

# ONE® FOR ALL

## QUICK INSTALLATION GUIDE

# SV9450

### ENGLISH GUARANTEE TERMS AND CONDITIONS / SAFETY

UNIVERSAL ELECTRONICS warrants to the original purchaser that this product will be free from defects in materials and workmanship under normal and correct use for a period of two (2) years from the date of original purchase. This product will be repaired or if necessary, replaced free of charge if it has been proven to be defective within the two(2) year warranty period. The forwarding costs are on the account of the owner; the costs of returning the product are on the account of UNIVERSAL ELECTRONICS

This warranty does not cover damage or failures caused by products or services not supplied by UNIVERSAL ELECTRONICS, or which result from not mounting the product according to manual instruction (this also applies when the product has been modified / repaired by others than UNIVERSAL ELECTRONICS or if a fault is the result of accident, misuse, abuse, neglect, mishandling, misapplication, faulty installation, improper maintenance, alteration, modifications, fire, water, lightning, natural disasters, wrong use or carelessness.

To obtain warranty service during the warranty period contact [ ... ] and please note that we need your original purchase receipt so that we may establish your eligibility for service. If you have bought this product for purposes which are not related to your trade, business or profession, you may have legal rights under your national legislation governing the sale of consumer goods. This guarantee does not affect those rights.

#### SAFETY PRECAUTIONS:

- For safety reasons, ensure that the power plug (to mains) is easily accessible (not blocked or covered) so it can be used to disconnect the device.
- Unplug the product if intended for cleaning. Never try to dismantle the product or push any object inside. May cause short circuit or electric shock.
- Clean the product by wiping with dry slightly damp cloth. This may only be dry-dusted.
- Keep a minimum distance of 5 cm around the product for sufficient ventilation.
- Check and ensure that the ventilation is not impeded by covering the openings with items such as newspaper, tablecloth, curtain, etc.
- Do not place near open flame sources, such as litged candles.
- To reduce the risk of fire or electric shocks do not expose this apparatus to rain or moisture, dripping or splashing.
- Use the product only in moderate climates (not in tropical climates). It is not advisable to place the product in direct sunlight or in extreme weather.
- This product is not intended for use by children.

### DEUTSCH GARANTIEBEDINGUNGEN UND SICHERHEIT

UNIVERSAL ELECTRONICS garantiert dem Originalkäufer für den Zeitraum von zwei Jahren, ab dem Datum des Originalkaufs, die Material- und Mängelfreiheit dieses Produkts bei üblicher und korrekter Benutzung. Dieses Produkt wird kostenlos repariert oder, falls erforderlich, ersetzt, wenn es sich nachweislich innerhalb der Garantiefrist von zwei (2) Jahren als defekt erweisen hat. Die Versandkosten gehen zu Lasten des Eigentümers, die Kosten für die Rücksendung des Produkts gehen zu Lasten von UNIVERSAL ELECTRONICS. Die Garantiebedeckung erstreckt sich geographisch auf alle Staaten, in denen wir dieses Produkt anbieten.

Diese Garantie deckt keine Schäden oder Fehler ab, die verursacht sind von Produkten oder Leistungen, die nicht von UNIVERSAL ELECTRONICS geliefert wurden, oder die daraus resultieren, dass das Produkt nicht gemäß der Bedienungsanweisungen montiert wurde. Dies gilt auch, wenn das Produkt von anderen als UNIVERSAL ELECTRONICS modifiziert / repariert wurde, oder wenn ein Defekt die Folge eines Unfalls, Missbrauchs, fälscher Benutzung, Fahrlässigkeit, fälscher Anwendung, fälscher Installation, ungeschwießer Wartung, Änderung, Feuer, Wasser, Blitzschlag, Naturkatastrophen oder Unachtsamkeit ist.

Bitte nehmen Sie zur Kenntnis, dass Sie uns für den Erhalt der Garantieleistung während der Garantiefrist Ihre Originalkaufquittung vorlegen müssen, damit wir Ihren Anspruch auf die Leistung überprüfen können. Wenn Sie dieses Produkt nicht zu Ihren Zweck gekauft haben, der mit Ihrem Handel, Geschäft oder Beruf zusammenhängt, beachten Sie bitte, dass Ihnen möglicherweise gesetzliche Rechte als Verbraucher zustehen, die den Kauf der Verbrauchsgüter betreffen. Die Garantie bedingt diese Rechte nicht. Wenn Sie diese Garantie in Anspruch nehmen wollen, kontaktieren Sie bitte [www.oneforall.com](http://www.oneforall.com)

#### SICHERHEIT:

- Aus Sicherheitsgründen muss der Netzstecker (am Stromnetz) leicht zugänglich sein (nicht blockiert oder verdeckt), damit das Gerät abgeschaltet werden kann.
- Ziehen Sie vor der Reinigung den Stecker aus der Steckdose. Versuchen Sie niemals, das Produkt zu demontieren oder irgendwelche Gegenstände in das Gerät zu stecken. Dies kann einen Kurzschluss oder elektrischen Schlag verursachen. Dieses Produkt darf nur trocken gereinigt werden.
- Bitte achten Sie darauf, dass rings um das Gerät zur Sicherstellung einer ausreichenden Belüftung mindestens 5 cm freier Raum bleiben.
- Bitte achten Sie darauf, dass die Belüftungslöffnungen nicht durch Gegenstände wie z. B. Zeitung, Tischcloth, Vorhänge usw. verdeckt sind.
- Stellen Sie keine offenen Feuerquellen wie z. B. Brennende Kerzen auf das Gerät.
- Setzen Sie das Gerät nicht Regen und Feuchtigkeit, Tropfen und Spritzern aus – es besteht Brand- und Stromschlaggefahr.
- Verwenden Sie das Gerät nur in gemäßigtem, nicht in tropischem Klima.
- Dieses Gerät ist nicht geeignet für die unbeaufsichtigte Nutzung durch Kinder.

### FRENCHAIS CONDITIONS GENERALES DE GARANTIE/ LA SECURITE

UNIVERSAL ELECTRONICS / ONE FOR ALL garantit à l'acheteur initial que ce produit, dans des conditions normales et correctes d'utilisation, sera dépourvu de dysfonctionnement matériel et de vice de fabrication pendant une période de deux (2) ans à compter de la date d'achat originale du produit. Si, pendant cette période de garantie de deux (2) ans, il devait s'avérer que le produit était defectueux, ce produit sera réparé ou, si nécessaire, remplacé gratuitement. Les frais d'expédition seront à la charge du propriétaire ; les frais de réexpédition seront à la charge de UNIVERSAL ELECTRONICS.

Cette garantie ne couvre pas les dommages ou les dysfonctionnements provoqués par des produits ou par des services non fournis par UNIVERSAL ELECTRONICS, ou résultant d'un montage non conforme du produit à ce qui est indiqué dans le manuel d'instructions. Cette règle s'applique également si le produit a été réparé et / ou modifié par d'autres que UNIVERSAL ELECTRONICS ou si le dysfonctionnement résulte d'un accident, d'une utilisation incorrecte, d'un usage abusif, d'une négligence, d'une mauvaise manipulation, d'une application incorrecte, d'une installation incorrecte, d'une maintenance inadéquate, d'une altération, de modifications, de dommages provoqués par le feu, par l'eau, par un éclair, par une catastrophe naturelle, par une utilisation inadéquate ou par une absence d'entretien.

Pour être en mesure d'obtenir le service de garantie pendant la période de garantie contactez UNIVERSAL ELECTRONICS : [www.oneforall.com](http://www.oneforall.com), et veuillez noter qu'il nous faut votre bon d'achat (facture) original afin que nous puissions établir si vous pouvez effectivement bénéficier du service de la garantie. Si vous avez acheté ce produit sans raison commerciale ni professionnelle, veuillez noter qu'il vous est possible que la législation de protection des consommateurs de votre pays vous donne certains droits. Cette garantie n'affectera pas ces droits.

#### LA SECURITE:

- Pour des raisons de sécurité, assurez-vous que la fiche d'alimentation électrique (secteur) est facilement accessible (qu'elle n'est pas bloquée ou couverte) afin que vous puissiez l'utiliser comme dispositif de déconnexion.
- Débrancher le produit avant de procéder au nettoyage. N'essayez jamais de démonter le produit ou de pousser un objet à l'intérieur. Sinon, vous risquez de vous électrocuter.
- Netteyez le produit en l'essuyant avec un chiffon sec et doux qui ne peluche pas, légèrement humide.
- Vérifiez qu'il existe une distance minimale de 5 cm autour de l'appareil pour assurer une ventilation suffisante.
- Confirmez que la ventilation n'est pas empêchée par des objets tels que des journaux, des nappes, des rideaux, etc., qui obturaient les ouvertures de ventilation.
- Ne placez pas des sources de flammes nues telles que des bougies allumées sur l'appareil.
- Pour réduire le risque d'incendie ou d'électrocution n'exposez pas cet appareil à la pluie, à l'humidité, à un égouttement ou à des écoulements.
- Utilisez l'appareil seulement sous un climat tempéré (pas sous un climat tropical).
- Ce produit n'est pas destiné à être utilisé par des enfants.

### ESPAÑOL TERMINOS DE LA GARANTIA/ SEGURIDAD

UNIVERSAL ELECTRONICS / ONE FOR ALL garantiza al comprador que este producto estará libre de defectos materiales o de fabricación, al menos durante dos (2) años desde la fecha del tique o factura de compra, o del albarán si la entrega es posterior, y en caso de que siempre y cuando se utilice de un modo normal y correcto. El producto será reparado o reemplazado en caso necesario, gratuitamente si se demuestra que era defectuoso dentro del periodo de garantía de dos (2) años. El costo de remitir el producto será a cargo del propietario; el costo de devolución la devolución será a cargo de UNIVERSAL ELECTRONICS / ONE FOR ALL.

Si el comprador goza de la condición de consumidor, habiendo adquirido este producto con propósitos que no estén relacionados con su comercio, negocio o profesión, UNIVERSAL ELECTRONICS garantiza al comprador que este producto estará libre de defectos materiales o de fabricación, al menos durante dos (2) años, desde la fecha del tique o factura de compra, o del albarán si la entrega es posterior, y en caso de que se utilice de un modo normal y correcto. El producto será reparado, o reemplazado en caso necesario, gratuitamente si se demuestra que era defectuoso dentro del periodo de garantía de dos (2) años, sin que el producto será reparado o reemplazado en caso necesario, gratuitamente si se demuestra que era defectuoso dentro del producto. Esta garantía no afecta a los derechos legales del consumidor o usuario ante la falta de conformidad de los productos con el contrato.

Esta garantía no cubre daños ni pérdidas causados por productos o servicios no suministrados por UNIVERSAL ELECTRONICS o que hayan sido resultado de no montar el producto de acuerdo con las instrucciones del manual. Esto se aplica igualmente en los casos en que el producto haya sido modificado / reparado por terceros no pertenecientes a UNIVERSAL ELECTRONICS o en caso de que el fallo sea resultado de accidente, mal uso, abuso, negligencia, manejo o empleo incorrecto, instalación defectuosa, mantenimiento inadecuado, alteración, modificaciones, incendio, acción del agua, rayo, desastres naturales, inundaciones o descargas.

Para acceder al servicio de garantía durante el periodo de garantía, tenga por favor en cuenta que necesitamos su recibo de compra original para poder establecer su derecho al servicio.

Para acceder al servicio de garantía, póngase en contacto con el distribuidor del que haya adquirido el producto o con el servicio de atención al cliente de UNIVERSAL ELECTRONICS: [www.oneforall.com](http://www.oneforall.com)

#### SEGURIDAD:

- Por razones de seguridad, asegúrese de que se puede acceder fácilmente al enchufe que está conectado a la red eléctrica. Es decir, no debe estar cubierto ni bloqueado, de modo que se le pueda utilizar como dispositivo de desconexión.
- Desconecte el dispositivo antes de limpiarlo. No intente nunca desmontar el dispositivo ni introducir ningún objeto en su interior, podría provocar un cortocircuito o una descarga eléctrica.
- Limpie la superficie del dispositivo con un trapo ligeramente húmedo. Sólo debe quitarle el polvo.
- Asegúrese de dejar una distancia mínima de 5 cm alrededor del aparato para que disfrute de una permitir la ventilación.
- Asegúrese de que la ventilación no sea impedida cubriendo los orificios de ventilación con objetos como periódicos, manteles, cortinas, etc.
- No coloque sobre el aparato objetos con llama expuesta (velas encendidas etc.)
- Para reducir el riesgo de incendio o descargas eléctricas, no exponga este aparato a la lluvia, la humedad, goteros o salpicaduras.
- Utilice el aparato únicamente en climas moderados (no en climas tropicales).
- Este producto no ha sido diseñado para ser usado por niños.

### PORTUGUÊS TERMOS E CONDIÇÕES DA GARANTIA

A UNIVERSAL ELECTRONICS INC / ONE FOR ALL garante ao cliente a proteção deste produto do que respeita a defeitos de fabrico de material, dentro de um período de uso correto e normal de 1 ano a partir da data do mesmo produto. Este produto será substituído sem qualquer encargo no caso de ter sido comprovada qualquer avaria dentro do período de 1 ano a após o seu retorno (custos de envio de reembolso recobrado do consumidor ) dentro deste mesmo prazo. Os gastos referentes ao envio ficarão por conta dos proprietários; os gastos de envio devolvido serão a UNIVERSAL ELECTRONICS / ONE FOR ALL.

A presente garantia não contempla danos ou falhas causados por produtos ou serviços que não forem fornecidos ou prestados pela UNIVERSAL ELECTRONICS / ONE FOR ALL, assim como danos resultantes de a modificação do produto que não esteja em conformidade com o manual de instruções. O mesmo se aplica nos casos em que o produto tiver sido modificado / reparado por outros que não a UNIVERSAL ELECTRONICS / ONE FOR ALL, ou se determinado acidente ou consequência de acidentes, uso indevido, abuso, negligência, mau uso, aplicação imprópria, aplicação inadequada, instalação incorreta, manutenção imprópria, alterações, modificações, incêndio, água, relâmpagos, catástrofes naturais, mau uso ou descuido.

Para poder usufruir da assistência gratuita durante o período de garantia, tenha em conta que necessamos do comprovativo de compra, para que possamos autorizar-lo a dispor do nosso serviço de assistência. Se você comprar este produto para propósitos que não estejam relacionados ao seu negócio ou profissão, por favor, tenha em conta que você pode ter direitos legais baixo a sua legislação nacional que governa a venda de produtos de consumidores. Esta garantia não afeta esses direitos.

- Por motivos de segurança, certifique-se de que a ficha de alimentação (ficha de ligação à corrente eléctrica) se encontra facilmente acessível (não está bloqueada ou tapada), de forma a que possa ser utilizada para desligar o dispositivo.
- Por favor certifique-se de que existe uma distância mínima de 5 cm à volta do aparelho para ventilação suficiente.
- Por favor certifique-se de que a ventilação não está obstruída pela cobertura dos orifícios de ventilação com jornais, toalhas, cortinas, etc.
- Não coloque fontes de chamas não protegidas, tais como velas, no aparelho.
- Para reduzir o risco de incêndio ou choques eléctricos não exponha este aparelho a chuva ou humidade, gotejamento ou salpicos.
- Utilize o aparelho apenas em climas moderados (não em climas tropicais).

### ITALIANO TERMINI E CONDIZIONI DI GARANZIA/ SICUREZZA

UNIVERSAL ELECTRONICS garantisce all'acquirente originale che questo prodotto sarà privo di difetti di materiale e di realizzazione se sottoposto ad un utilizzo normale ed appropriato per un periodo di due (2) anni a partire dalla data di acquisto. Questo prodotto sarà riparato o, se necessario, sostituito senza alcun addizionale se verrà dimostrato essere difettoso entro il periodo di garanzia due (2) anni. I costi di spedizione sono a carico del possessore; i costi di restituzione del prodotto sono a carico della UNIVERSAL ELECTRONICS.

Questa garanzia non copre danni o quasi causati da altri prodotti o servizi non forniti dalla UNIVERSAL ELECTRONICS, o conseguenti ad un montaggio del prodotto non conforme a quanto descritto nel manuale di istruzioni. Questo vale anche se il prodotto è stato modificato / riparato da altra parte diversa da UNIVERSAL ELECTRONICS, o se un guasto risulta essere conseguenza di incidente, uso scorretto, abuso, negligenza, maneggiamento scorretto, utilizzo scorretto, installazione errata, manutenzione impropria, alterazione, modifiche, incendio, acqua, fulmine, disastri naturali, uso sbagliato o incuria.

Per ottenere l'assistenza in garanzia durante il periodo coperto da garanzia contattare UNIVERSAL ELECTRONICS: [www.oneforall.com](http://www.oneforall.com). È necessario essere la ricivuta d'acquisto originale, in modo tale da confermare il proprio diritto al servizio. Se ha acquistato questo prodotto per scopi che non si riferiscono al suo mestiere, azienda oppure professione.

Per favore prenda atto che potremmo avere diritti legali previsti dalla sua legislazione nazionale che determina la vendita di beni di consumo. Questa garanzia non influisce su questi diritti.

#### SICUREZZA:

- Per motivi di sicurezza, verificare che la spina elettrica (collegata alla presa) sia facilmente accessibile (non bloccata né coperta), in modo da poter essere utilizzata come dispositivo di disconnessione.
- Scollare il prodotto se previsto per la pulizia. Non tentare mai di smontare il prodotto o spingere oggetti all'interno. Può provocare cortocircuiti o scosse elettriche.
- Pulire il prodotto strofinandolo con un panno asciutto leggermente umido. Questo può essere solo svernato a secco.
- Verificare che la ventilazione non sia impedita da una distanza minima di 5 cm intorno all'apparecchio.
- Garantire che la ventilazione non sia impedita dalla copertura delle aperture che la consentono con oggetti quali giornali, tovaglie, tende, ecc.
- Non collocare sull'apparecchio fonti di fiamme, come candele accese.
- Per ridurre il rischio di incendio o di scosse elettriche non esporre questo apparecchio alla pioggia o all'umidità, all'azione di gocce o spruzzi.
- Utilizzare l'apparecchio solo in climi moderati (non in climi tropicali).
- Questo prodotto non è destinato all'uso da parte di bambini.

### NEDERLANDS ALGEMENE GARANTIEVOORWAARDEN EN VEILIGHEID

UNIVERSAL ELECTRONICS garandeert de oorspronkelijke koper dat oorspronkelijk bij normaal en correct gebruik vijf tot zes jaar materiaal- en fabricage fouten, gedurende een periode van twee (2) jaar vanaf de datum dat dit product is aangekocht. Dit product zal kosteloos worden gerepareerd of indien nodig vervangen worden, wanneer het binnen de garantietermijn van twee (2) jaar defect blijkt te zijn. De kosten voor het opsturen van het product zijn voor rekening van de eigenaar; de kosten voor het terugzenden van het product zijn voor rekening van UNIVERSAL ELECTRONICS.

Deze garantie dekt geen schade of storingen veroorzaakt door producten of diensten die niet door UNIVERSAL ELECTRONICS zijn geleverd, of die een gevolg zijn van het installeren van het product op een andere wijze dan in de handleiding is voorgegheven. Dit is ook van toepassing indien het product is gemodificeerd / gerepareerd door anderen dan UNIVERSAL ELECTRONICS of indien een defect het gevolg is van een ongeval, misbruik, onjuiste behandeling, verkeerde installatie, veronachtzaming, onjuiste toepassing, foutieve installatie, onjuist onderhoud, wijziging, modificaties, brand, water, blikseminslag, natuuraanval, verkeerd gebruik of storingheid.

Om voor bovenstaande garantie in aanmerking te komen dient u een origineel aankoopbewijs te overleggen en contact op te nemen met uw distributor of UNIVERSAL ELECTRONICS: [www.oneforall.com](http://www.oneforall.com). Indien u dit product heeft gekocht voor doeleinden anders dan in uitvoering van uw vak, bedrijf of beroep, let er dan op dat u eventueel geen recht maken van het consumentenrecht die, ten aanzien van consumentgedrag, onder uw nationale wetgeving vallen. Deze garantie heeft geen effect op die rechten.

#### VEILIGHEIDSWAARSCHUWING:

- Zorg er veiligheidsvalve voor dat de stekker (op het stroomnet) goed toegankelijk is (niet geblokkeerd of bedekt), zodat u hiermee het apparaat uit kunt schakelen.
- Wanneer het product gereinigd moet worden, moet eerst de stekker uit het stopcontact worden getrokken. Probeer nooit het product te demonten of een voorwerp naar binnen te duwen aangezien dit kortsluiting of een elektrische schok kan veroorzaken.
- Reinig het product door het af te veegen met een droge, licht vochtige doek. Dit mag alleen worden afgestoft.
- Zorg voor een minimum afstand van 5 cm rondom het apparaat.
- Zorg ervoor dat de ventilatie niet wordt belemmerd door de ventilatieopeningen te bedekken met kranten, tafelkleed, gordijnen, enz.
- Plaats geen open vlammen zoals kaarsen bij het apparaat.
- Stel dit apparaat niet bloot aan regen of vocht, droppende of spetterende, om de kans op brand of elektrische schokken te verkleinen.
- Gebruik het apparaat alleen onder een gematigd klimaat (niet in een tropisch klimaat).
- Dit product is niet bedoeld voor gebruik door kinderen.

### DANSK GARANTIBESTEMMELSER OG BETINGELSER

UNIVERSAL ELECTRONICS / ONE FOR ALL garanterer hermed over for den oprindelige køber, at dette produkt ikke bør fremvise materielle eller tekniske fejl ved normal og korrekt brug inden for en periode af et (1) år fra den oprindelige købsdato. Produktet erstattes u/bs, hvis det har vist sig at være defekt inden for garantiperioden på (1) år. Forsendelsesomkostninger er for ejers regning; omkostninger i forbindelse med returafsendelse af produktet betales af UNIVERSAL ELECTRONICS / ONE FOR ALL.

Denne garanti dækker ikke beskadigelse eller fejl, der skyldes produkter eller tjenesteydere, der ikke er blevet leveret af UNIVERSAL ELECTRONICS / ONE FOR ALL, eller som er resultatet af, at produktet ikke er blevet monteret i henhold til instruktionerne i vejledningen. Dette gælder også, hvis produktet er blevet ændret / repareret af andre end UNIVERSAL ELECTRONICS / ONE FOR ALL, eller hvis en fejl skyldes ulykke, forkert brug, misbrug, forsømmelse, forkert håndtering, fejlagtig brug, forkert installation, ukorrekt vedligeholdelse, ændring, modifikation(er), brand, vand, lyn, naturkatastrofer, forkert brug eller skædeskædd.

Hvis, de vil gøre krav på garantien i garantiperioden, skal vi have Deres originale købsnota, så vi kan verificere Deres krav på garantii. Hvis du har købt dette produkt med et formål der ikke har relation til dit erhverv, forrentning eller branche så husk, at du muligvis har legale rettigheder under din nationale lovgivnings bestemmelser om salg af forbrugervare. Denne garanti påvirker ikke disse rettigheder.

- Af sikkerheds-hensyn skal du sikre, at der er fri adgang (ikke blokeret eller tildekket) til strømstikket (til stikkontakten), så det kan bruges til at afbryde strømmen.
- Der skal være en minimal afstand på 5 cm omkring apparatet, så der er tilstrækkelig ventilation.
- Sorg for, at ventilationen ikke hindres ved at dekke ventilationsåbninger med ting som f.eks. aviser, duge, tæpper el.
- Seft ikke ilene flammekilder som f.eks. tændte stearinlys på apparatet.
- Undset ikke apparatet for dryppende eller sprøjtende regn eller fugt, da det indebærer risiko for brand eller elektrisk stød.
- Brug kun apparatet i moderate klimaer (ikke i tropiske klimaer).

### NORSK GARANTIBETINGELSER OG VILKÅR

UNIVERSAL ELECTRONICS / ONE FOR ALL garanterer dette produktet for materielle og tekniske feil som oppstår ved normal og riktig bruk for en periode på 1 år fra kjøpsdato. Produktet vil bli erstattet kostnadsfritt hvis det viser seg å være defekt innen 1 år. Denne garanti dekker ikke pakning, emballasje, batterier, frakttjenester og for eiers regning; kostnader for returering av produktet bæres av UNIVERSAL ELECTRONICS / ONE FOR ALL.

Denne garanti dekker ikke skader eller feil som skyldes produkter eller tjenester som ikke leveres av UNIVERSAL ELECTRONICS / ONE FOR ALL, eller som skyldes at produktet ikke er montert i henhold til instruksjonene. Dette gjelder også hvis produktet er modifisert/reparert av andre enn UNIVERSAL ELECTRONICS / ONE FOR ALL, eller hvis en feil skyldes ulykke, feil behandling, gal bruk, feil installasjon, utilbørlig vedlikehold, fornering, modifisering, brann, vann, lynnedslag, naturkatastrofer, bruk eller skadeskjedhet.

For å få service under garantitiden, gjør vi oppmerksom på at vi trenger den originale kvitteringen for å kunne fastslå rettet til service. Hvis du har kjøpt dette produktet til formål som ikke har relasjon til ditt erhverv, forrentning eller bransje, så husk at du kan ha legale rettigheter etter nasjonale lovgivnings bestemmelser om salg av forbrukervare. Denne garanti påvirker ikke disse rettigheter.

- Af sikkerhets-hensyn må du kontrollere at støpsett (til strømnettet) er lett tilgjengelig (ikke blokkert eller tildekt), slik at det kan brukes som frakoblingsenheten.
- Pass på at det er en avstand på minst 5 cm rundt apparatet for å oppnå tilstrekkelig ventilasjon.
- Pass på at ventilasjonen ikke hindres ved at ventilasjonsåpningene tildekkes av gjenstander som aviser, duker, gardiner osv.

- Ikke sett levende lys, slik som tændte stearinlys, på apparatet.
- For å redusere faren for elektrisk stød, må apparatet ikke utsettes for regn eller fugt, dropp eller sprut.
- Apparatet må bare brukes et temperert klima (ikke i tropisk klima).

### SVERIGE GARANTIEREGEL OCH VILLKOR

UNIVERSAL ELECTRONICS / ONE FOR ALL lämnar till köparen ett års garanti från inköpsdatum - "at denna produkt är felfri även under material- och tillverkning. Om produkten är felaktig under normal användning bytes denna mot en ny utan kostnad för köparen under garanti-tiden. Kostnaderna för avändning tillkommer ägaren och retureringenskostnaderna tillkommer UNIVERSAL ELECTRONICS / ONE FOR ALL.

Den här garantin täcker inte skador eller fel som orsakats av produkter eller tjänster som inte levereras av UNIVERSAL ELECTRONICS / ONE FOR ALL, eller som orsakas genom att produkten inte monterats enligt bruksanvisningen. Detta gäller även om produkten modifieras/repareras av andra än UNIVERSAL ELECTRONICS / ONE FOR ALL eller om ett fel uppstår på grund av olycka, misbruk, vanskötsel, felaktig hantering, felaktigt tillämpande, felaktigt installation, felaktig underhåll, ändring, modifierationer, brand, vatten, blixtnedslag, naturkatastrofer, felaktigt användande eller vårdslöshet.

För att få rätt till garantisevice under garanti-perioden måste originalkvittot kunna uppvisas. Om du har köpt denna produkt för ett syfte som inte är beskriat till din bransch, affärsverksamhet eller yrke kom ihåg att du kan ha andra nationella lagar som täcker försäljning av konsumentvaror. Denna garanti påverkar inte dessa rättigheter.

- Av säkerhetshäskäl ser du till att strömkontakten (till elnätet) är lättåtkomlig (inte blockerad eller övertäckt), så att den kan användas till att koppla från och till.
- För tillräcklig ventilation måste man lämna minst 5 cm utrymme runt apparaten.
- Se till att ventilationen inte hindras. Täck inte för ventilationsöppningarna med tidningar, dukar, gardiner etc.
- Placera inga öppna lågor, exempelvis tända stearinljus, på apparatet.
- För att minska risken för el-stötter får apparaten inte utsetas för regn eller fukt, dropp eller stänk.
- Använd endast apparaten i tempererade klimatzoner (inte i tropiska klimat).

### SUOMI TAKUUEHDOT

UNIVERSAL ELECTRONICS / ONE FOR ALL myöntää tuotteen alkuperäiselle ostajalle materiaali- ja valmistusvirjoja koskevan takuun yhdeksi (1) vuodeksi alkuperäisestä ostopäivästä, edellyttäen että tuotetta käytetään oikein ja normaalia tavalla. Tuote korjataan tai vaihdetaan tarvittaessa toiseksi alkuperäisen tuotteen kanssa, jos siinä ilmenee vika yhden (1) vuoden takuuta jälkeen. Omistaja maksaa tuotteen lähettämisen kulutuloon.

UNIVERSAL ELECTRONICS / ONE FOR ALL vastaa tuotteen palautuskuluista. Takuu ei kata vahinkoja tai vikoja, jos niitä aiheuttanut tuotteen tai palvelun toimittanut joku muu kuin UNIVERSAL ELECTRONICS / ONE FOR ALL tai jos vahinko tai vial johtunut siitä, että tuotetta ei ole asennettu ohjeiden mukaisesti. Takuu ei myöskään päde, jos joku muu kuin UNIVERSAL ELECTRONICS / ONE FOR ALL on muuttanut tai korjannut tuotetta tai jos vika on seurausta onnettomuudesta, väärinkäytöstä, epäasiantuntisesta käytöstä, lammityönästä, kovakäytöstä, käytöstä väärin tarkoitukseen, virheiläisistä asennuksista, virheiläisistä kunnossapidosta, muutosten tekemisestä tuotteen, tuesta, viedessä, salamatia, luonnonmullistuksista, käyttövirehstä tai huolimattomuudesta.

Takupaivällysten saaminen takuuaikana edellyttää alkuperäisen ostokuitin esittämistä, jotta oikeus palveluun voidaan todeta. Jos olet hankkinut tämän tuotteen tarkoituksen, joka ei liity kauppaan, liikeitoimintaan tai ammattiin, sinulla saataa olla oikeuksia, jotka perustuvat oman maasi kansalliseen kuluttajatuotteita koskevaan lainsäädäntöön. Tämä takuu ei vaikuta näihin oikeuksiin.

- Varmista turvallisuuksista, että (pistorasian kaapelit) sähköpiiristoke on helposti käden ulottuvilla (ei seinäiden takana tai peitettynä), jotta sen avulla voi katkaista virran tilanteesta.
- Varmista, että laitteet ympärillä jää 5 cm vapaata tilaa ilmanvaihdon varten.
- Varmista, että ilmanvaihtoaukkojen etessä ei ole sanomalehtiä, pöytäliinoja, verhoja tai muita esineitä, jotka haltaavat ilmanvaihtoa.
- Älä aseta laitteen päälle kynttilöitä tai muita avotulia tulleita.
- Palo- ja sähkösuojaväran väittämiseksi suojaa laite sateelta, kosketukselta sekä tippu- ja roiskevedeltä.
- Käytä laitetta vain lauhkaalla ilmastovyöhykkeellä, ei tropiikissa.

### Ελληνικά ΕΥΘΥΦΗ

UNIVERSAL ELECTRONICS INC. ONE FOR ALL ευχαριστού τον αρχικό αγοραστή ότι αυτή το προϊόν δεν πρόκειται να παρουσιάσει προβλήματα ως σχέση με το υλικό και το χρόνο που κατασκευή του. Κάτω από κανονικές συνθήκες χρήσης η διάρκεια ζωής του είναι (1) έτος από την αρχική ημερομηνία αγοράς (1) έτος. Α οι αποσκευαστές και οι χειριστές θα ανακουφιστούν καθώς χρωστούν να αποδοθεί η για ελαφρώς μεγαλύτερη περίοδο εγγύησης του ενός (1) έτος. Α οι αποσκευαστές θα βρουν τον κάτοχο. Α εφόσον υπάρχουν βλάβες, η UNIVERSAL ELECTRONICS ONE FOR ALL

εγγύηση δεν καλύπτει ζημία ή ην καταστροφή που προκαλείται από προϊόντα ή υπηρεσίες που δεν προέρχονται από την UNIVERSAL ELECTRONICS / ONE FOR ALL, ή που προκύπτουν από μη καλή τοποθέτηση του προϊόντος σύμφωνα με τις οδηγίες χρήσης. Αυτό ισχύει επίσης και στις περιπτώσεις όπου το προϊόν έχει μεταποιηθεί/επισκευαστεί από κάποιον που δεν είναι η UNIVERSAL ELECTRONICS / ONE FOR ALL ή ο οποίος ορισμένα από τα υστερότερα, φαλάκι, κακή εφαρμογή, κακή εγκατάσταση, κακή διατήρηση, μεταποίηση, τροποποίηση, φθορά, νερό, φυσικές καταστροφές, κακή χρήση ή απόρριψη.

Για να αποκτήσετε εγγύηση service για το πρόβλημα της περιόδου εγγύησης, παρακάτω έχετε υπ' όψιν σας ότι χρειάζεται να έχετε την απόδειξη αγοράς με το όνομα του αγοραστή. Αν αγοράζετε προϊόντα από τον προμηθευτή ή από τον κάτοχο με τον οποίο είστε βραχυπρόθεσμοι ή η απόδειξη, παρακάτω η φύσιση της ύπηρεσι να έχετε υλοική δικαιώματα βάσει της νομοθεσίας που ισχύει στη χώρα σας για την πώληση καταναλωτικών αγαθών. Εγγύηση αυτή δεν επηρεάζει ούτε το δικαίωμάτ.

- Γα λόγους ασφαλείας, βεβαιωθείτε ότι δεν εμπόδιστε τη πρόσβαση στο βρόμο τροφοδοσίας (συνδεδεμένο με παροχή τροφοδοσίας), ώστε να είναι εύκολη η αποσύνδεση της συσκευής.
- Μην βάζετε τα χέρια ή τα πόδια σας πάνω στο προϊόν ή να πιέσετε ή να σπρώξετε. Ας, χώρο από τη συσκευή για σωστή εξαερισμό.
- Βεβαιωθείτε ότι ο εξαερισμός δεν εμποδίζεται από αντικείμενα που καλύπτουν τις εσοχές του εξαερισμού όπως εφημερίδες, τραπέζι/οδηγία, κορμικές κτλ.
- Μην τοποθετείτε πάνω στη συσκευή πύραυλς γυμνής αφοσί, όπως σποινόμετρο κτλ.
- Για να μειωθεί ο κίνδυνος πυρκαγιάς ή ηλεκτροκρούσης, μην εκθέτετε τη συσκευή σε βροχή ή υγρασία, ή σε σταγόνες ή πτώσεις υγρών.
- Χρησιμοποιείτε τη συσκευή μόνο σε ήπια κλίματα (όχι σε τροπικά κλίματα).

### РУССКИЙ ГАРАНТИЯ КОМПАНИИ

"UNIVERSAL ELECTRONICS INC." ONE FOR ALL на издании "UNIVERSAL" гарантирует первому покупателю, что этот продукт не будет содержать дефектов в материалах и отделке при обычном и правильном использовании в течение 1 (одного) года даты производства материала. Этот продукт будет бесплатно заменен, если он окажется неисправным в течение 1 (одного) года гарантийного срока. Эта гарантия не распространяется на картонные коробки, футляры для переноски, инструменты питания, сломанные или поврежденные корпуса или любые другие аксессуары, используемые в связи с изделием. Любое дополнительное обязательство, отличное от указанного выше, исключается. Обратите внимание на то, что нам необходима квитанция о покупке стем, чтобы мы могли решить вопрос о возможности обслуживания. В том случае, если Вы приобрели данный продукт с намерениями, связанными с Вашим бизнесом, профессиональными потребностями или для продажи, пожалуйста, примите к сведению, что необходимо иметь специальное разрешение от государственных органов на продажу конечному покупателю. Данная гарантия не является соответствующим разрешением.

- В целях безопасности убедитесь, что электросеть (на электросети) легкодоступна (не заблокирована и не накрыта), чтобы она могла быть легко отключена.
- Для обеспечения достаточной вентиляции необходимо установить устройство на расстоянии как минимум 5 см от окружающих предметов.
- Удобстваться, что вентиляционные отверстия не перекрыты такими предметами как газеты, скатерти, занавески и др.
- Не помещайте источники открытого огня, например горящие свечи, на устройство.
- Во избежание риска возгорания или электрошока не подвергайте прибор воздействию воды, высокой влажности, избегайте попадания капель или брызг.
- Используйте устройство только в условиях умеренного климата (не используйте устройство в условиях тропического климата).

### TÜRKÇE GARANTİ

UNIVERSAL ELECTRONICS / ONE FOR ALL, ürünü ilk satın alan kişiye, bu ürünü, satın alma tarihinden itibaren bir (1) yıllık süre içinde normal ve doğru kullandığında malzeme ve işçilik hataları kaymetişine karşı emteliyetir. Bir (1) yıllık garanti süresinde işçilik arızaları tespit edildğinde bu ürün orijinal veya da gereksinimlere göre değiştirilecektir. Ürünün gönderilmesi masraflı, ürünü sabitlene, genel gönderilmesi masraflı da UNIVERSAL ELECTRONICS / ÖNG FOR ALL'a aittir.

Bu garanti UNIVERSAL ELECTRONICS / ONE FOR ALL tarafından sağlanmayan ürünler ya da hizmetlerin neden olduğu ya da ürünü, kullandığı talimatlarla uyum olarak medime edimesinden kaynaklanan hasarları ya da arızaları kapsamamaktadır. Bu kapsam dışı durumun, aynı zamanda ürün, UNIVERSAL ELECTRONICS / ONE FOR ALL dışındaki kişilerce değiştirildiğine / oranlandığı ya da arıza, bir kaza, yanlış kullanım, doğal afetler, ihmal, yanlış tasarıma, yanlış uygulama, hatalı montaj, uygun olmayan bakım, deşajörleri, ürün izdenime oynama, yanlış sun, yıldırım çarpması, doğru kullanım, hatalı kullanım ya da diktaşızlıktan kaynaklandığına da geçerlidir.

Garanti süresi içinde garanti hizmeti almak için lütfen hizmet almaya hakkınız olduğunu ıspatlayacak orijinal satın alma belgenize gerekimsin duyacağımızı unutmayın. Bu ürünü, ticaretiniz, işiniz ya da mesleğinizle ilgili almanız bir amaç için satın aldığınızın, tüketici malımların satışıyla ilgili ilgili yasalamıza bağlı olarak hakları sahip olabilecektir. Bu garanti, ilgili haklarınıza etkilememektedir.

- Güvenlik nedenleriyle, cihazın elektrik bağlantısını kesinlikle işçi (şebekeye bağlı) için kolay erişilebilir olduğundan (üzereinde emel veya kablo elmağıdından) emlin olunuz.
- Yeterli havalandırmanın sağlanması için cihazı en az 5 cm lik boşluk bırakın.
- Havalandırma açıklıklarının, gazete, masa örtüsü, perde vs. gibi öğelerle tıkanarak havalandırmanın engellenmediğinden emlin olun.
- Cihazın izdenime yanan mum gibi açık alev kaynakları yerleştirmeyin.
- Çanğı ya da elektrik çarpması riskini en aza indirmek için bu ürünü yağmura, neme, su sıçramasına ya da damlamasına maruz bırakmayın.
- Çanak yalnızca orijinala kimlerlede kullanın (trofik iklimlerde de).

### POLSKI GWARANCJA

UNIVERSAL ELECTRONICS / ONE FOR ALL gwarantuje pierwotnemu nabywcy, że w produkcie nie wystąpią żadne materiałowe ani produkcyjne poroki w normalnym i prawidłowym użytkowaniu przez okres jednego (1) roku od daty zakupu. Jeśli w ciągu gwarancyjnego okresu wystąpią wady w produkcie, zostanie on odpowiednio naprawiony lub bezpłatnie wymieniony. Koszty przesyłu pokrywa właściciel; koszty oddania produktu pokrywa firma UNIVERSAL ELECTRONICS / ONE FOR ALL.

Niniejsza gwarancja nie obejmuje uszkodzeń ani usterek spowodowanych przez produkty lub usługi niedostarczone przez UNIVERSAL ELECTRONICS / ONE FOR ALL, lub wyniknie z instalacji niezgodnej z instrukcją obsługi. Dotyczy to także przypadków, kiedy produkt jest modyfikowany / naprawiany przez innę firmę, niż UNIVERSAL ELECTRONICS / ONE FOR ALL, lub jeśli przyczyną usterek jest wyproduk, niewłaściwe użycie, nadużycie, zaniedbanie, nieprawidłowa obsługa, uszkodzenie, błędna instalacja, błędna konserwacja, zmiana, modyfikacje, ogień, woda, błyskawica,

**GB:** For best results, the aerial should be mounted on an outdoor aerial mast and pointed in the direction of the nearest transmitter\* making sure it is in a position where the transmitter signal will not be obstructed by nearby tree or building. If you are in doubt, please check your neighbours' aerials. If mounting on an existing mast, check that the mast is in good condition and firmly fixed.

- Using the supplied clamp, fix the aerial to the mast.
- For best reception after the aerial direction has been fine-tuned, tighten the wingnuts firmly until the aerial is securely fixed to the mast.

**Safety always comes first! Follow these important safety rules:**

Ensure that the line is properly grounded. Make sure there is another person present (on the ground) while installing the antenna. Though you need to install outdoor antennas on the rooftop, try to perform as many steps you can on the ground, which includes assembling the antenna or gathering all tools. Be careful about the power lines. Maintain at least a distance of 6 meters when installing the TV antenna to reduce the risks of injury or dangerous accident. Do not install your TV antenna on a rainy, foggy, snowy or windy day. Inclement weather and high wind can result in complications, injury or life-threatening accidents. If the antenna falls and makes contact with the power line, DO NOT attempt to remove it by yourself! Call an expert such as your neighborhood power company for help. If you don't know what you're doing, seek the help of a professional.

**DE:**

Um ein optimales Ergebnis zu erzielen, sollte die Antenne an einem Außenantennenmast montiert werden und in Richtung der nächstgelegenen Fernsehsendestation ausgerichtet sein. Stellen Sie sicher, dass sich das Sendesignal nicht in der Nähe eines Baumes oder Gebäudes befindet, die das Signal blockieren. Wenn Sie Zweifel haben, orientieren Sie sich an der Antennenausrichtung Ihrer Nachbarn. Überprüfen Sie bei der Montage an einem bereits vorhandenen Mast, ob sich dieser in einem guten Zustand befindet und fest sitzt.

- Befestigen Sie die Antenne mit der mitgelieferten Klemme am Mast.
- Um den besten Empfang zu gewährleisten, nachdem die Antenne optimal ausgerichtet wurde, ziehen Sie die Flügelmutter fest an die Antenne sicher am Mast befestigt ist.

**Sicherheit steht immer an erster Stelle! Befolgen Sie diese wichtigen Sicherheitsregeln:**

Vergewissern Sie sich, dass die Leitung ordnungsgemäß getermt ist. Stellen Sie sicher, dass eine weitere Person (am Boden) während der Installation anwesend ist. Obwohl die Außenantenne auf dem Dach installiert wird, versuchen Sie bitte so viele Schritte wie möglich am Boden auszuführen, einschließlich des Zusammenbaus der Antenne oder des Sammelns aller Werkzeuge. Seien Sie vorsichtig mit den Stromleitungen. Bewahren Sie einen Sicherheitsabstand von mindestens 6 Metern, um das Risiko von Verletzungen oder gefährlichen Unfällen zu minimieren. Installieren Sie Ihre TV-Antenne nicht an einem regnerischen, nebligen, schneereichen oder windigen Tag. Schlechtes Wetter und starker Wind können zu Komplikationen, Verletzungen oder lebensbedrohlichen Unfällen führen. Falls die Antenne herunterfällt und die Stromleitung berührt, entfernen Sie diese NICHT selbst. Rufen Sie einen Experten wie z.B. Ihre lokale, zuständige Energieversorgung an. Wenn Sie nicht wissen, was zu tun ist, wenden Sie sich an einen Fachmann.

**FR:**

Pour de meilleurs résultats, l'antenne doit être montée sur un mât d'antenne extérieur et pointée en direction de l'émetteur le plus proche en s'assurant qu'elle est dans une position où le signal de l'émetteur ne sera pas obstrué par un arbre ou un bâtiment à proximité. En cas de doute, veuillez vérifier les antennes de vos voisins. En cas de montage sur un mât existant, vérifiez que le mât est en bon état et solidement fixé.

- À l'aide de la pince fournie, fixez l'antenne au mât.
- Pour une meilleure réception une fois la direction de l'antenne réglée avec précision, serrez fermement les écrous à oreilles ou écrous à papillons jusqu'à ce que l'antenne soit solidement fixée au mât.

**La sécurité passe toujours en premier! Suivez ces règles de sécurité importantes:**

Assurez-vous que la ligne est correctement branchée à la prise terre. Assurez-vous qu'une autre personne est présente (au sol) lors de l'installation de l'antenne. Nous vous recommandons de faire toute l'assemblage au sol avant de l'installer sur le toit.

Faites attention aux lignes électriques. Maintenez une distance d'au moins 6 mètres lors de l'installation de l'antenne TV pour réduire les risques de blessures ou d'accident dangereux. N'installez pas votre antenne TV un jour pluvieux, brumeux, neigeux ou venteux. Les intempéries et les vents violents peuvent entraîner des complications, des blessures ou des accidents mortels. Si l'antenne tombe et entre en contact avec la ligne électrique, N'essayez pas de la retirer par vous-même! Appelez un expert tel que votre compagnie EDF pour obtenir de l'aide. En cas de doute, veuillez contacter l'aide d'un professionnel.

**ES:**

Para un resultado óptimo, la antena debería montarse en un poste de antena exterior y dirigirse hacia transmisor más cercano\* cerciorándose de que se encuentra en una posición donde la señal no se vea obstruida por ningún árbol o edificio cercano. Si tiene dudas, por favor, compruebe las antenas de sus vecinos. Si va a montarla en un poste existente, compruebe que éste se encuentre en buenas condiciones y bien sujeto.

- Usando la abrazadera suministrada, fije la antena al poste.
- Para mejorar la recepción después de que se haya dirigido la antena al punto preciso, apriete las tuercas de mariposa firmemente hasta que la antena esté bien asegurada al poste.

**¡La seguridad es lo primero! Siga estas importantes reglas de seguridad:**

Asegúrese de que la instalación eléctrica esté dotada de una adecuada toma de tierra. Asegúrese de que haya otra persona con usted (en el suelo) mientras usted instala la antena. Aunque la antena exterior debe montarse en el tejado, trate de realizar todo lo que sea posible en el suelo, incluyendo el montaje de la antena y el acopio de herramientas. Tenga mucho cuidado con el tendido eléctrico. Mantenga al menos una distancia de 6 metros con el mismo cuando esté instalando la antena para reducir el riesgo de lesión o un peligroso accidente. No instale su antena de televisión en un día lluvioso, con nieve o viento. Las inclemencias del tiempo y los vientos de gran velocidad pueden resultar en complicaciones, lesiones o peligro de muerte. Si la antena se cae y entra en contacto con el tendido eléctrico, NO INTENTE recuperarla usted mismo! Pida ayuda a un experto, como por ejemplo la compañía eléctrica de su vecindario. Si no sabe cómo hacerlo, busque la ayuda de un profesional.

**IT:**

Per ottenere i migliori risultati, l'antenna dovrebbe essere montata su un' asta per antenne esterne e puntata nella direzione del trasmettitore più vicino \* assicurandosi che sia in una posizione in cui il segnale del trasmettitore non sarà ostruito da alberi o da edifici vicini. In caso di dubbi, si prega di controllare le antenne dei vicini. Se il effettua il montaggio su un' asta esistente, verificare che l' asta sia in buone condizioni e saldamente fissata.

- Utilizzando il morsetto in dotazione, fissare l'antenna all' asta.
- Per una migliore ricezione dopo che la direzione dell'antenna è stata perfezionata, serrare saldamente i dadi ad alette fino a quando l'antenna è fissata saldamente all' asta.

**La sicurezza viene sempre prima di tutto! Segui queste importanti regole di sicurezza:**

Assicurarsi che la rete di alimentazione sia correttamente abbia una corretta messa a terra. Assicurarsi che sia presente un'altra persona (al suolo) durante l'installazione dell'antenna. Sebbene sia necessario installare antenne esterne sul tetto, provare a eseguire il maggior numero di passaggi possibili a terra, incluso il montaggio dell'antenna o la raccolta di tutti gli strumenti. Fai attenzione alle linee elettriche. Mantenga una distanza di almeno 6 metri durante l'installazione dell'antenna TV per ridurre i rischi di lesioni o incidenti pericolosi. Non installare l'antenna TV in una giornata piovosa, nebbiosa, nevosa o ventosa. Intemperie e vento forte possono causare complicazioni, lesioni o incidenti mortali. Se l'antenna cade e viene a contatto con la rete di alimentazione, NON tentare di rimuoverla da soli! Chiama un esperto come la tua compagnia elettrica di quartiere per chiedere aiuto. Se non sai cosa stai facendo, cerca l'aiuto di un professionista.

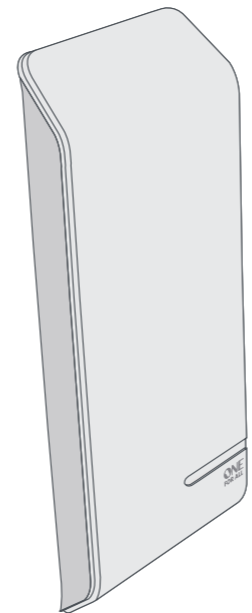

**Power adapter UK**  
Model: H505010008  
Input voltage: 100-240 V  
Input AC frequency: 50/60 Hz  
Output voltage: 5.0 VDC  
Output current: 1.0A  
Output power: 5.0W  
Average active efficiency: 74.48 %  
No-load power consumption: 0.059W

Class II equipment. Adapter enclosure is double insulated. Risk of electric shock, do NOT open!

**Power adapter EU**  
Model: H50501000V  
Input voltage: 100-240 V  
Input AC frequency: 50/60 Hz  
Output voltage: 5.0 VDC  
Output current: 1.0A  
Output power: 5.0W  
Average active efficiency: 74.48 %  
No-load power consumption: 0.059W

Class II equipment. Adapter enclosure is double insulated. Risk of electric shock, do NOT open!

**GB** Frequency range  
**DE** Frequenzbereich  
**FR** Gamme de fréquences  
**IT** Gamma di frequenze  
**ES** Gama de frecuencia  
**UHF** : 470-694 MHz  
**VHF** : 174-230 MHz

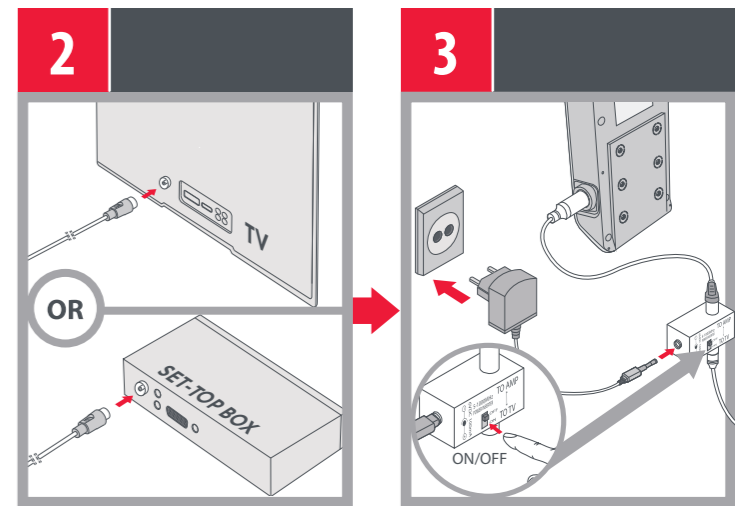
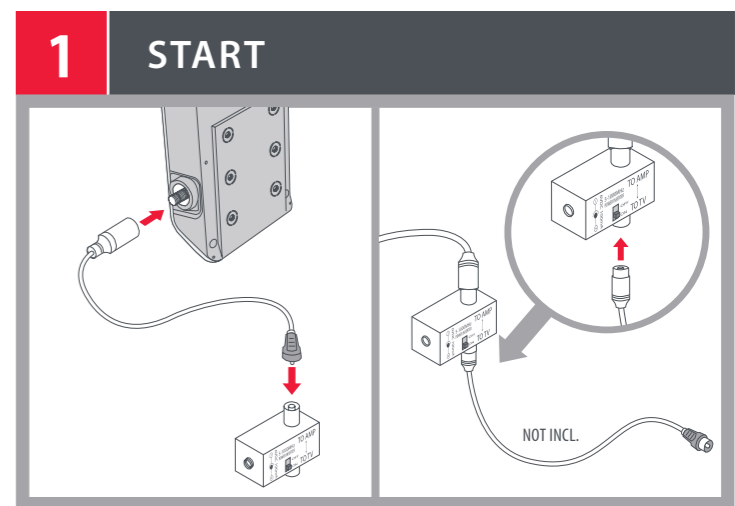
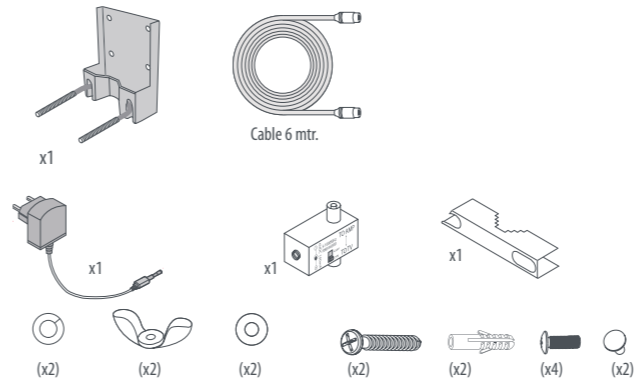

**3 POSITION THE ANTENNA**

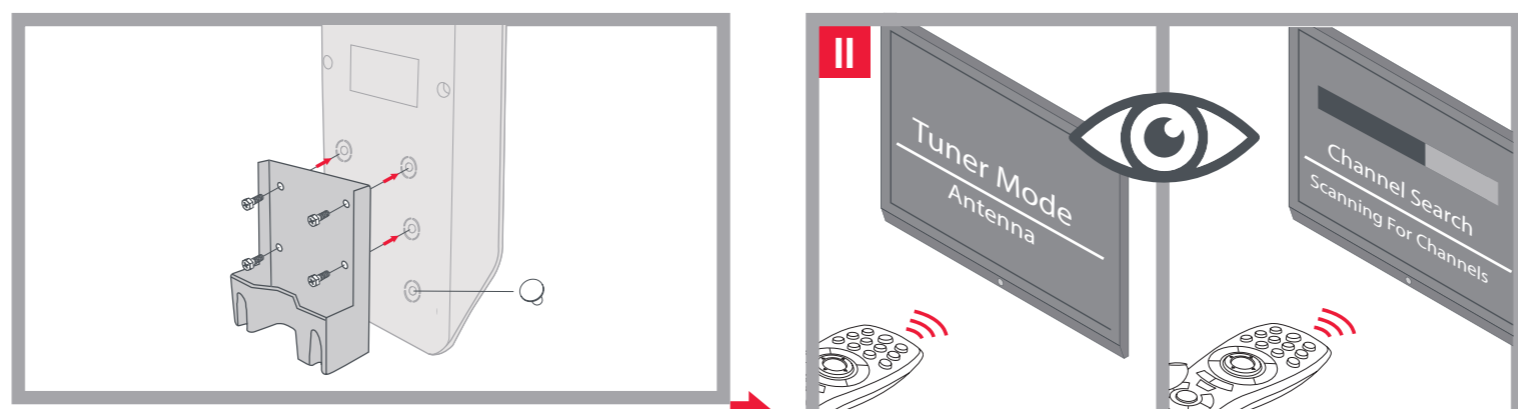

For detailed instructions on how to perform a channel scan, please see the manual provided with your TV.

**FINISH**  
[WWW.ONEFORALL.COM/TIPS-AND-TRICKS](http://WWW.ONEFORALL.COM/TIPS-AND-TRICKS)



**TURN THE ANTENNA SLIGHTLY FOR BETTER SIGNAL STRENGTH OR RECEPTION QUALITY - [www.oneforall.com/support/antennas](http://www.oneforall.com/support/antennas)**

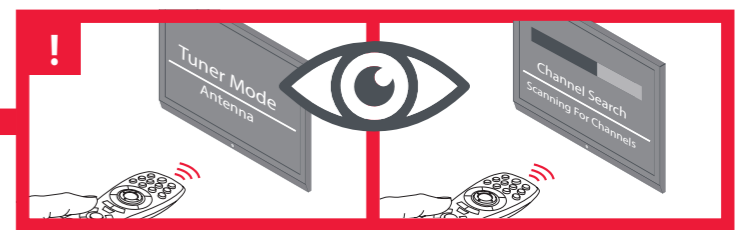
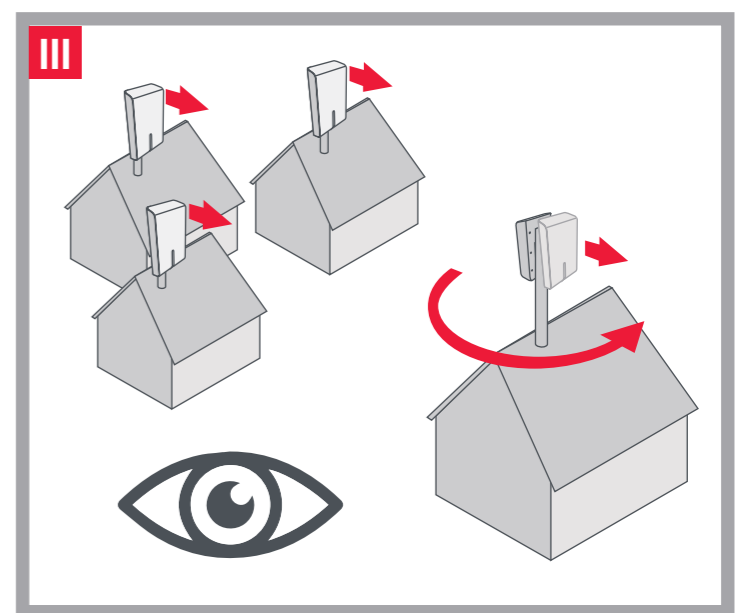

Universal Electronics BV - Europe & International  
PO Box 3337, 7500 DH Enschede  
The Netherlands  
SV9450  
710819  
RDN-1271020