

COMPRESSOR WIJNKLIMAATKASTEN

Modellen: DX-16.46K / DX-20.62K / DX-28.88K

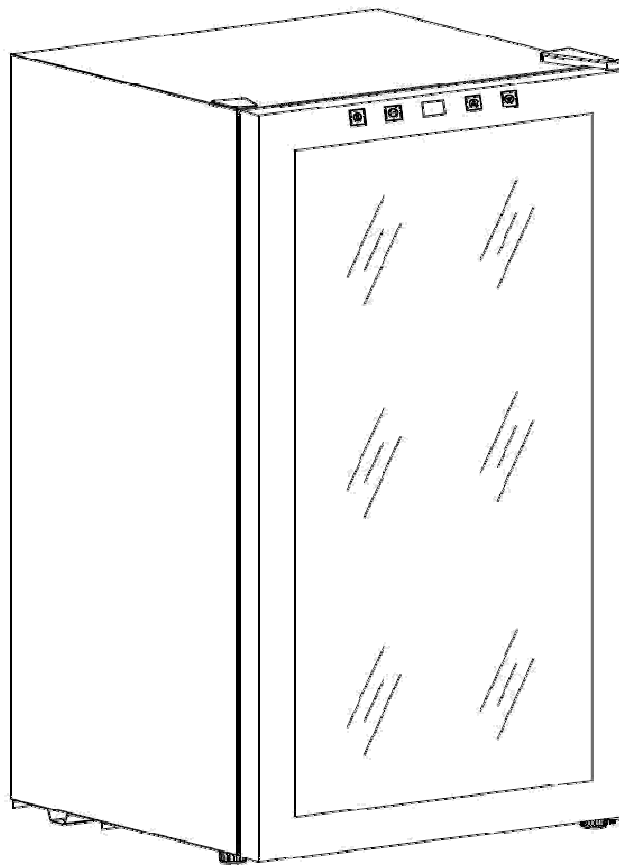

Gebruiksaanwijzing

Inhoud

I . Algemene veiligheidsvoorschriften	3
II . Technische gegevens	4
III . Illustratie	5
IV . Stroomschema	5
V . Gebruik.....	6
VI . Bijzondere voorzorgsmaatregelen	7
VII . Onderhoud.....	7
VIII . Problemen oplossen	8

I . ALGEMENE VEILIGHEIDSVOORSCHRIFTEN

- LET OP!! Wachtijd 48 uur na transport (verplaatsing). Niet in gebruik nemen voordat de klimaatkast 48 uur stilstaat.
- Niet op een verwarmde vloer plaatsen.
- Controleer na het uitpakken van de wijnklimaatkast of deze in goede staat verkeert. Bij twijfel niet in gebruik nemen en een geautoriseerde reparateur inschakelen.
- Plastic zakjes, schroeven e.d. buiten bereik van kinderen houden. Lees de gebruiksaanwijzing zorgvuldig en controleer of het voltage op het typeplaatje overeenkomt met uw netspanning.
- Deze wijnklimaatkast alleen gebruiken voor het oorspronkelijke doel. De fabrikant is niet verantwoordelijk voor schade ontstaan door oneigenlijk gebruik of door reparaties uitgevoerd door onbevoegde personen.
- Trek voor het schoonmaken de stekker uit het stopcontact. Maak de wijnklimaatkast niet schoon met bijtende -, medische - of oplosmiddelen, of met benzine, olie of andere chemische middelen die het apparaat kunnen beschadigen.
- Laat reparaties alleen uitvoeren bij geautoriseerde reparateurs.
- Alleen bedoeld om wijn mee te koelen!

Let op!!

1. Voorkom brand! Vervang zekeringen alleen door gelijke exemplaren.
2. Apparaat vrijstaand te gebruiken. Of vrijstaand in te bouwen.
3. Gebruik geen verlengsnoeren.
4. Insluitingsgevaar! Demonteer voor u uw oude koelkast wegdoet de deur en laat de plankjes zitten zodat kinderen zich niet in het apparaat kunnen opsluiten.

II .TECHNISCHE GEGEVENS

Type		DX-16.46K	DX-20.62K	DX-28.88K
Volume (liter)		46L	62L	88L
Materiaal	Behuizing	Metaal	Metaal	Metaal
	Deur	Glas	Glas	Glas
Grootte wijnklimaatkast (L×H×D)(mm)		430x480x510	430x480x640	430x480x825
Grootte Verpakking (W×H×D)(mm)		460x515x530	460x540x660	460x515x845
Netto gewicht (Kg)		18	22	26
Bruto gewicht (Kg)		19	24	28
Stroomverbruik (KW · u/24u)		0.52	0.858	0.858
Koelmiddel		R600a	R600a	R600a
Temperatuurbereik		4°C -18°C	4°C -18°C	4°C -18°C
Voltage		AC 220V	AC 220V	AC 220V
Frequentie		50Hz	50Hz	50Hz
Vermogen		85W	85W	85W

III. ILLUSTRATIE

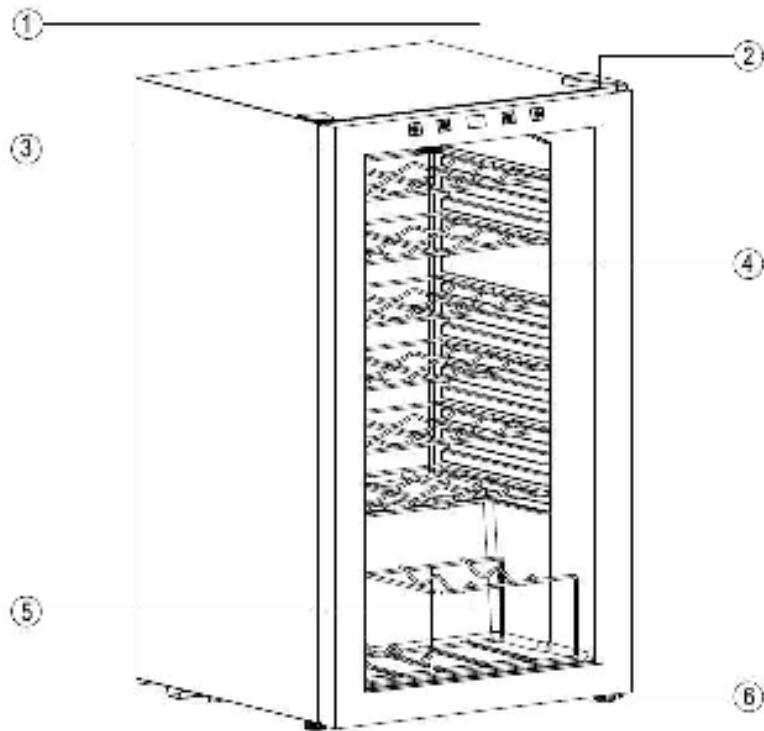

- 1. Bedienings panel
- 3. Lampje
- 5. Chrom Rekje

- 2. Scharnier
- 4. Chromen laatjes
- 6. Voetje



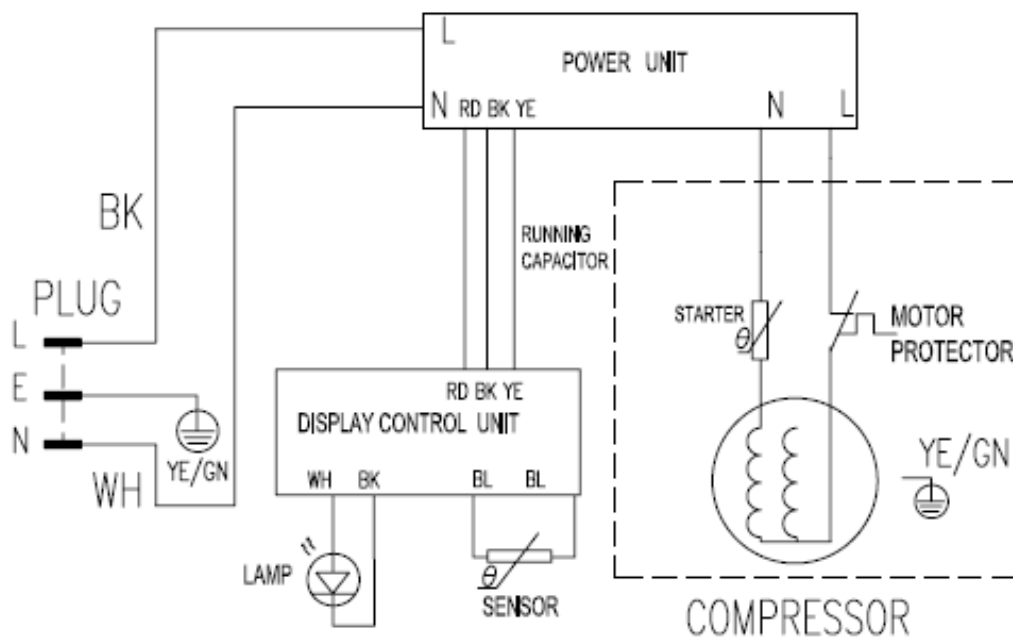

IV. STROOMSCHEMA





V.GEBRUIK VAN DE WIJNKLIMAATKAST

Bovenaan de glazen deur vindt u het bedieningspaneel. Hiermee kunt u de functies van de wijnklimaatkast instellen



-  Lichtschakelaar voor de binnenverlichting.
-  Instellen wijnklimaatkast op graden Celsius of Fahrenheit.
-  Temperatuur omhoog
-  Temperatuur omlaag

LET OP!! Bedieningspaneel kan op slot.

1. Het bedieningspaneel kan op slot. Zodat u kunt voorkomen dat ongewenste wijzigingen in uw temperatuur of energie-instellingen plaatsvinden.
2. Twaalf seconden na gebruik van het bedieningspaneel gaat deze automatisch op slot.
3. Om het bedieningspaneel te ontgrendelen, houd u  &  tegelijkertijd drie seconden ingedrukt. Als het bedieningspaneel piept en begint te knipperen dan kunnen de instellingen weer gewijzigd worden.

Aanbevolen temperatuur instellingen voor de opslag van uw wijnen.

Mousserende wijn	4°C – 8°C	39°F - 47°F
Rosé Wijn	10°C – 11°C	50°F - 52°F
Witte Wijn	9°C – 14°C	48°F - 57°F
Rode Wijn	15°C – 18°C	59°F - 65°F
Bewaarwijn	10°C – 14°C	50°F - 57°F

VI. BIJZONDERE VOORZORGSMAATREGELEN

- Om optimaal te functioneren, moet de wijnklimaatkast op een vlakke ondergrond worden geplaatst met minstens 2cm ruimte aan de zijkanten en 10 aan de achterkant.
- U kunt de metalen behuizing horizontaal zetten, gebruik een waterpas.
- Vermijd direct zonlicht en hoge temperaturen.
- Plaats geen zware voorwerpen op deze wijnklimaatkast

VII. ONDERHOUD

- Trek voor het schoonmaken de stekker uit het stopcontact.
- Verwijder de wijnen en de plankjes. Maak de wijnklimaatkast vervolgens eerst met sodawater schoon en daarna met water.
- Gebruik geen zeep of ander oppervlakteactief schoonmaakmiddel.
- Reinig de binnenzijde regelmatig.

VIII. PROBLEMEN OPLOSSEN

Symptoom	Mogelijke oorzaak	Oplossingen
Geen koeling	<ul style="list-style-type: none"> • Stekker los • Voltage te laag • Zekering gebroken 	<ul style="list-style-type: none"> • Steek stekker in stopcontact • Zorg voor juist voltage • Vervang zekering
Binnentemperatuur niet laag genoeg	<ul style="list-style-type: none"> • De wijnklimaatkast staat te dicht bij een warmtebron • Slechte ventilatie • Ventilatoren draaien niet • Deur niet goed dicht of te vaak en/of te langdurig open 	<ul style="list-style-type: none"> • Zet de wijnklimaatkast niet in direct zonlicht of dichtbij een warmtebron • Plaats de wijnklimaatkast op een goed geventileerde plek en hou de ventilatoren vrij • Controleer of wijnklimaatkast is aangesloten of vervang de ventilator • Sluit de deur zorgvuldig en doe deze niet te vaak of te langdurig open.
Vreemde geur in de wijnklimaatkast	<ul style="list-style-type: none"> • Onverpakt voedsel in de wijnklimaatkast 	<ul style="list-style-type: none"> • Verpak de bron van de geur of verwijder deze uit de wijnklimaatkast
Binnenverlichting knippert	<ul style="list-style-type: none"> • Binnentemperatuur hoger dan ingestelde temperatuur 	<ul style="list-style-type: none"> • Stel de gewenste temperatuur bij
Vorst/ijs op het koelelement	<ul style="list-style-type: none"> • Te veel vocht of te lage temperatuur in de wijnklimaatkast 	<ul style="list-style-type: none"> • Haal de wijnklimaatkast van de netspanning af en verwijder de aanslag met de hand. Wijnklimaatkast weer aansluiten na ontdooiing.