



TOWER FAN

BIONIC BREEZE

VANCOUVER

Instruction manual

Handleiding

Bedienungsanleitung

Manuel d'instructions

Manuale di istruzioni

Manual de instrucciones



IONIZER



ECO MODE



features

BIONIC BREEZE TECHNOLOGY
OSCILLATING AIRFLOW SYSTEMS

Index

English	3
Nederlands	11
Deutsch	19
Français	27
Italiano	35
Español	43



Bionic Breeze Vancouver
Model: TF-V

Power supply: 220–240V, 50Hz.

Nominal power: 60W.

Made in China, designed in the Netherlands.

www.japroducts.nl



Table of contents

Warning and safety precaution	4
Components	5
Montage	6
Functioning (FAN)	7
Modes	7
Functioning (REMOTE CONTROL)	8
Battery	8
Maintenance	9
Technical specifications	9
Disposal of electrical appliances	9
Support and warranty	10

Warning and safety precaution

Read these instructions carefully before using the appliance.

Keep this instruction manual for future use.

- This appliance is designed to be connected to a standard wall outlet.
- This appliance is designed for domestic use only.
- Children should be supervised to ensure that they do not play with the appliance.
- Pull from the plug, not the cord, to disconnect it from the wall plug.
- Do not leave the appliance unattended while in use.
- Do not use the device if it has been dropped or if there are any signs of damage.
- Do not attempt to repair any part of the product by yourself.
- Only use the device with the accessories supplied.
- Make sure your hands are dry before handling the plug or switching on the appliance.
- Do not place the appliance close to heat sources or flammable substances.
- Do not place the appliance close to wet sources or rain.
- Never insert fingers or other objects through the air exit when the appliance is operating.
- Place the appliance on a stable surface before usage.
- Do not open and remove any compartment during usage.
- Keep hair, loose clothing, fingers, and other bodyparts away from openings and moving parts.
- Store the appliance and its manual in a safe and dry place when not in use.
- Never use this device without stand or in horizontal position.
- Make sure the voltage matches the stated voltage on the rating label of the appliance.

Components

1. Fan
2. Cord
3. Base (left)
4. Base (right)
5. Screws (4x)
6. Remote Control

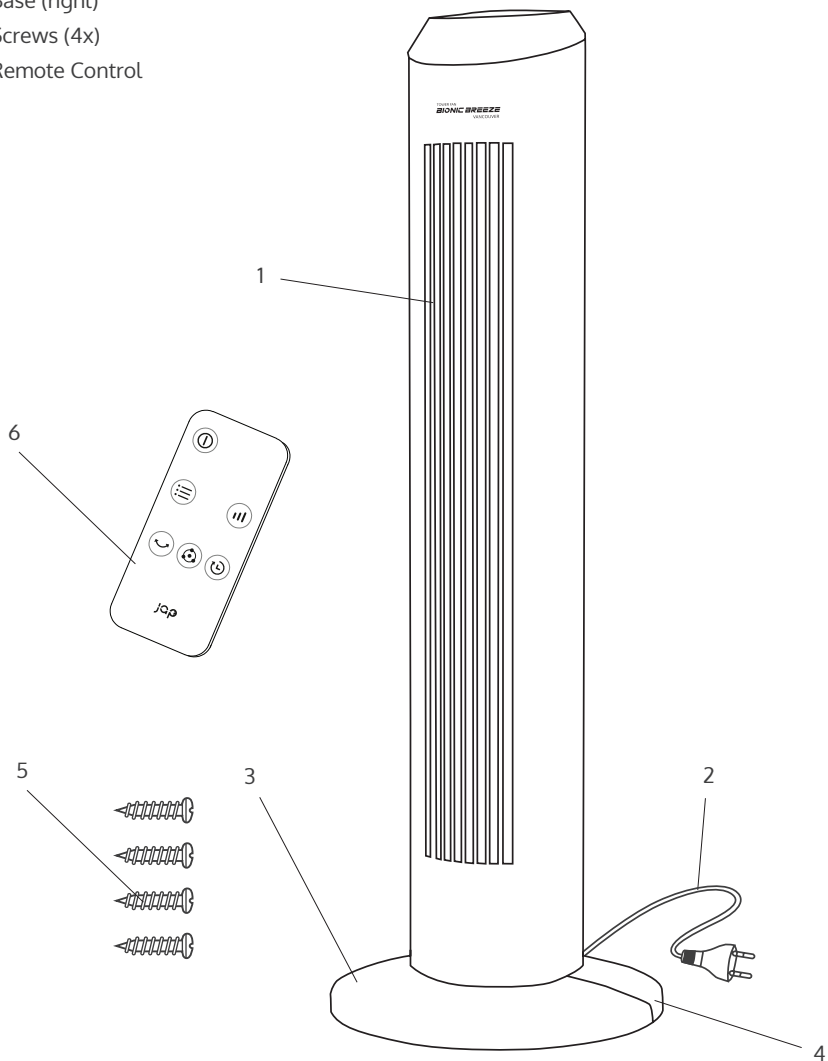

fig. 1

Read before use

Carefully read the warning and safety precaution.

Check the product for any visible damage. If any, contact japroducts as soon as possible.

Montage

Before using this appliance please assemble it following the instructions below step by step.

1. Align the mounting base parts with the corresponding holes and insert the posts into the holes. (Fig 2.A)
2. Connect the assembled base parts to the bottom part of the fan and use the 4 screws provided to screw the base to the main body. (Fig 2.B)
3. Place the fan on a stable and level surface and route the power cord through the large recess in the base part. (Fig 2.C)

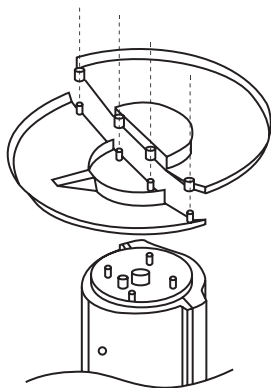

fig. 2A

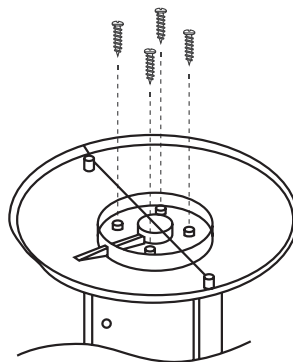

fig. 2B

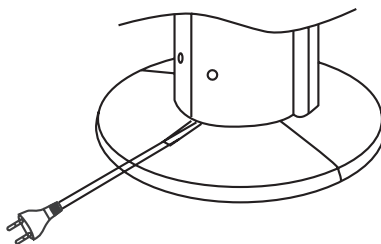





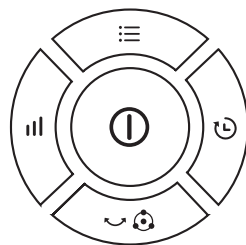

fig. 2C

Functioning (FAN)

1. Insert the plug into a suitable wall socket.
2. Press  to turn the fan on/off.
3. Press  to switch mode from 6, 7 and 8.
4. Press  to set the timer from 0 (continuous) to 8 hours.
5. Press  to turn on/off the oscillate function.
6. Hold  for 3 seconds to turn on/off the ionizer function.
7. Press  to switch mode from 2, 3 and 4.







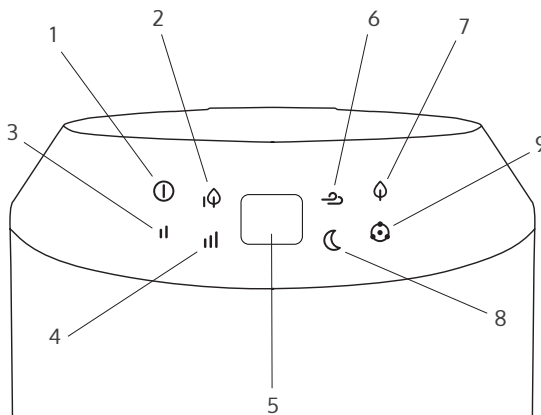

Modes

1. Power on/off.
2. Eco fan speed.
3. Middle fan speed.
4. Strongest fan speed.
5. LED display
(Temperature/Timer).
6. Normal mode.
7. Eco mode.
8. Sleep mode.
9. Ionizer function.



Functioning (REMOTE CONTROL)

1. Press  to turn the fan on/off.
2. Press  to switch between modes.
3. Press  to switch between speed levels.
4. Press  to set the timer.
5. Hold  to turn on/off the ionizer function.
6. Press  to turn on/off the oscillate function.

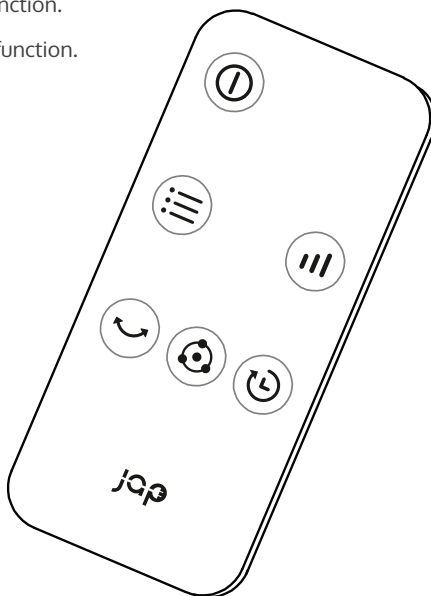

Battery

The remote control uses one button cell, model CR2025 (3V).



NOTE: Follow the battery disposal instructions on the battery packaging or contact your local city office for safe disposal of the battery.

Maintenance

- Always disconnect the fan from the power supply before cleaning it.
- Use soft, dampened clean cloth to clean the fan. Dry afterwards with a dry cloth.
- Never spill any liquid or immerse the fan in water or other liquids.

Specifications



Model: Bionic Breeze Vancouver

Product reference: TF-V

Power supply: 220–240V, 50Hz.

Nominal power: 60W.

Made in China, designed in the Netherlands.

Disposal of electrical appliances



The European directive 2012/19/EU on Waste Electrical and Electronic Equipment (WEEE), specifies that old household electrical appliances must not be disposed of with the normal unsorted municipal waste. Old appliances must be collected separately, in order to optimise the recovery and recycling of the materials they contain, and reduce the impact on human health and the environment. The crossed out "wheeled bin" symbol on the product reminds you of your obligation to dispose of the appliance correctly. Consumers must contact their local authorities or retailer for information concerning the correct disposal of old appliances and/or their batteries.

Support and warranty

This product is under warranty for 2 years from the date of purchase, proof of purchase is required. The product must be in perfect physical condition and has followed given guidelines.

The warranty will not cover the following situations:

- The product has been used for purposes other than those intended for it, misused, beaten, exposed to moisture, immersed in liquid or corrosive substances, as well as any other fault attributable to the customer
- The product has been disassembled, modified, or repaired by persons, not authorised by japroducts.
- Faults deriving from the normal wear and tear of its parts, due to use.
- The warranty service covers every manufacturing defects of your appliance for 2 years, based on current legislation, except consumable parts. In the event of misuse, the warranty will not apply.

If at any moment you detect any problem with your product or have any doubt, do not hesitate to contact japroducts at +31 736447405.

Inhoudsopgave

Veiligheidsvoorschriften	12
Onderdelen	13
Montage	14
Werking (VENTILATOR)	15
Standen	15
Werking (AFSTANDSBEDIENING)	16
Batterij	16
Onderhoud	17
Technische Specificaties	17
Afvoer van elektrische apparaten	17
Hulp en garantie	18

Veiligheidsvoorschriften

Het is belangrijk dat u deze instructies zorgvuldig doorleest voordat u het apparaat gebruikt. Bewaar deze handleiding voor toekomstig gebruik.

- Het apparaat is ontworpen om te worden aangesloten op een standaard stopcontact.
- Uitsluitend bedoeld voor huishoudelijk gebruik.
- Kinderen moeten altijd onder toezicht staan om ervoor te zorgen dat ze niet met het apparaat spelen.
- Als u de stekker uit het stopcontact neemt, trek dan aan de stekker zelf, niet aan het snoer.
- Laat het apparaat tijdens gebruik niet onbeheerd achter.
- Gebruik het apparaat niet als het is gevallen of beschadigd.
- Probeer geen enkel onderdeel van het product zelf te repareren.
- Gebruik het apparaat alleen met de meegeleverde accessoires.
- Uw handen moeten droog zijn voordat u de stekker aanraakt of het apparaat inschakelt.
- Zorg ervoor dat het apparaat en het snoer niet in aanraking komen met hittebronnen of brandbare stoffen.
- Zorg ervoor dat het apparaat niet in aanraking komen met water of regen.
- Steek nooit vingers of andere voorwerpen door de luchtuitlaat wanneer het apparaat in werking is.
- Plaats het apparaat voor gebruik op een stabiel oppervlak.
- Open en verwijder geen onderdelen tijdens gebruik.
- Houd uw haar, losse kleding, vingers en andere lichaamsdelen uit de buurt van openingen en bewegende onderdelen.
- Bewaar het apparaat en de handleiding op een veilige en droge plaats.
- Gebruik dit apparaat nooit zonder standaard of in horizontale positie.
- Zorg ervoor dat het voltage overeenkomt met het voltage dat vermeld staat op het apparaat.

Onderdelen

1. Ventilator
2. Snoer met stekker
3. Voet (links)
4. Voet (rechts)
5. Schroeven (4x)
6. Afstandsbediening

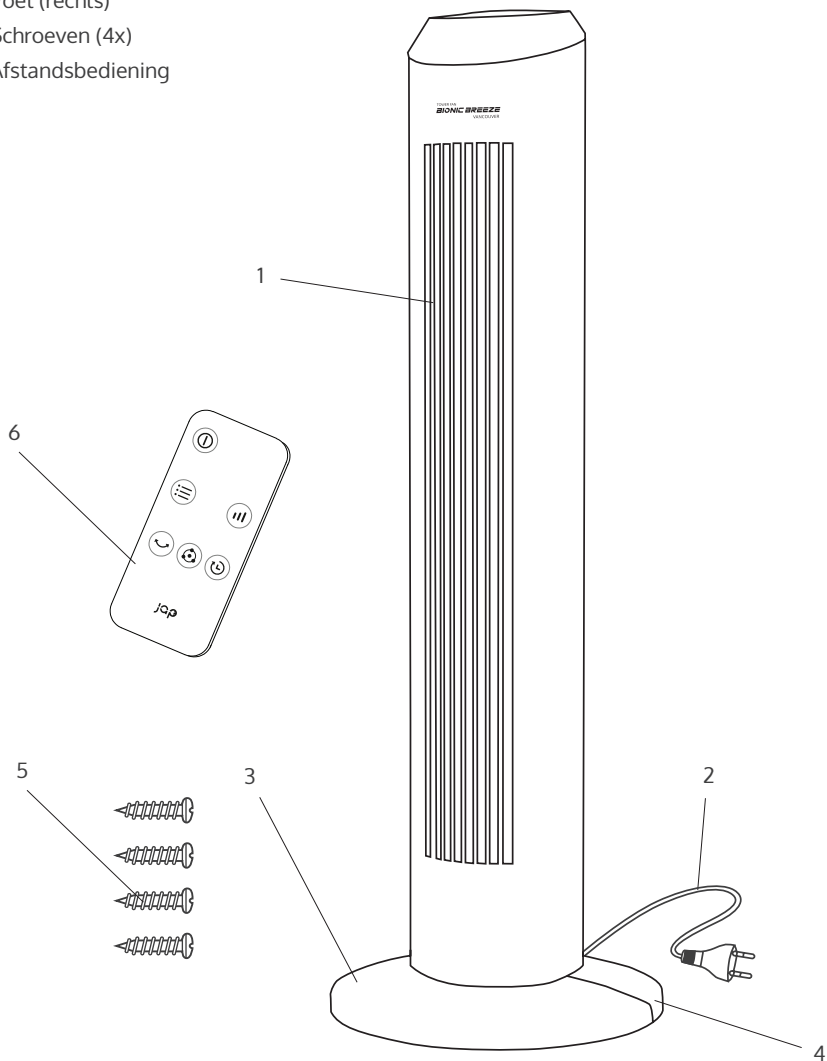

fig. 1

Voor gebruik lezen

Lees de veiligheidsvoorschriften zorgvuldig door. Controleer het product op zichtbare schade. Mocht het product beschadigd zijn, neem dan zo snel mogelijk contact op met japroducts.

Montage

Voordat u dit apparaat gebruikt, moet u het eerst stap voor stap monteren volgens de onderstaande instructies.

1. Klik de voetdelen in elkaar (Figuur 2.A)
2. Verbind de voetdelen met het onderste deel van de ventilator en gebruik de 4 meegeleverde schroeven om de voetdelen aan het hoofdeel te schroeven. (Afb.2.B)
3. Plaats de ventilator op een stabiel en vlak oppervlak en plaats het netsnoer door de grote uitsparing in het voetdeel. (Afb.2.C)

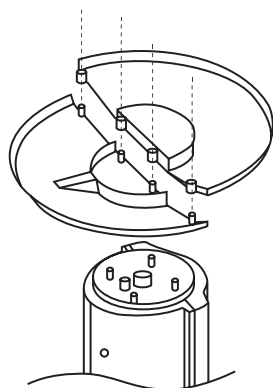

fig. 2A

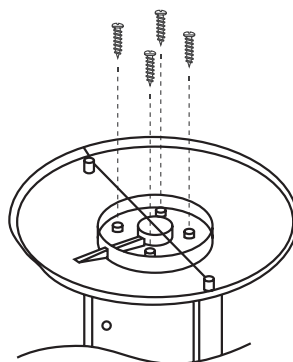

fig. 2B

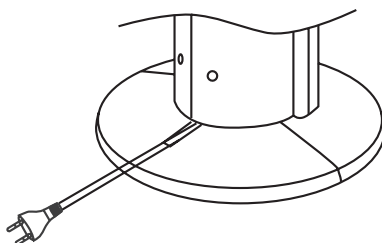





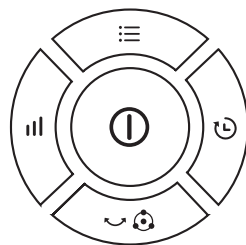

fig. 2C

Werking (VENTILATOR)

1. Steek de stekker in een geschikt stopcontact.
2. Druk op de  om de ventilator aan/uit te zetten.
3. Druk op de  om de stand te wisselen van stand 6, 7 en 8.
4. Druk op de  om de timer in te stellen van 0 (continu) tot 8 uur.
5. Druk op de  om de oscillatiefunctie aan/uit te zetten.
6. Houd de  3 seconden ingedrukt om de zuiveringsfunctie in/uit te schakelen.
7. Druk op  om te schakelen tussen stand 2, 3 en 4.







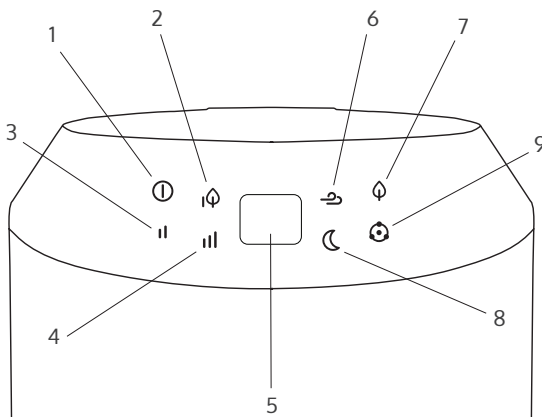

Standen

1. Power aan/uit.
2. Eco-ventilatorsnelheid.
3. Middelste ventilatorsnelheid
4. Sterkste ventilatorsnelheid
5. LED-display
(Temperatuur / timer)
6. Normale stand
7. Eco-stand
8. Slaapstand
9. Zuiveringsfunctie (ionisator)



Werking (AFSTANDSBEDIENING)

1. Druk op  om de ventilator aan/ uit te zetten.
2. Druk op  om tussen standen te wisselen.
3. Druk op  om tussen snelheidsniveaus te wisselen.
4. Druk op  om de timer in te stellen.
5. Druk op  om de ionisatorfunctie in/ uit te schakelen.
6. Druk op  om de oscillatiefunctie aan/ uit te zetten.

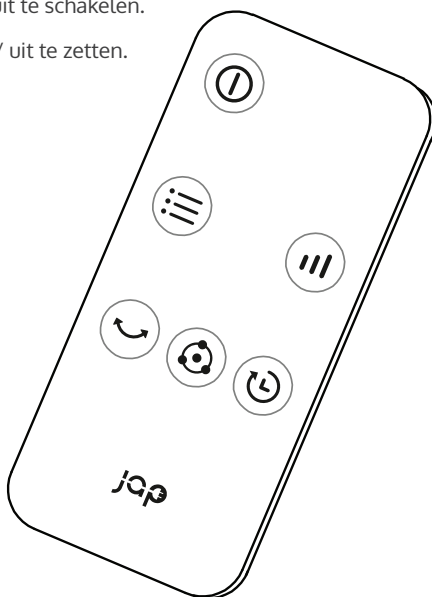

Batterij

De afstandsbediening werkt met een knoopcelbatterij, model CR2025 (3V).



BELANGRIJK: Volg de instructies voor het weggooien van de batterij op de verpakking van de batterij of neem contact op met uw plaatselijke gemeente voor een veilige afvoer van de batterij.

Onderhoud

- Koppel de ventilator altijd los van de voet voordat u deze schoonmaakt.
- Gebruik een zachte, licht vochtig doek om de ventilator te reinigen. Droog daarna goed af.
- Mors geen vloeistof en dompel de ventilator nooit onder in water of andere vloeistoffen.

Technische Specificaties



Model: Bionic Breeze Vancouver

Product reference: TF-V

Stroomvoorziening: 220–240V, 50Hz.

Vermogen: 60W.

Gemaakt in China, ontworpen in Nederland.

Afvoer van elektrische apparaten



Volgens de Europese richtlijn 2012/19/ EU betreffende afgedankte elektrische en elektronische apparatuur (AEEA) mogen oude huishoudelijke elektrische apparaten niet worden weggegooid met het normale ongesorteerde huisvuil. Oude apparaten moeten afzonderlijk worden ingezameld om de terugwinning en recycling van de materialen die ze bevatten te optimaliseren en de impact op de menselijke gezondheid en het milieu te verminderen. Het doorgesleete symbool op het product herinnert u eraan dat u verplicht bent het apparaat op de juiste manier af te voeren. Consumenten moeten contact opnemen met hun lokale autoriteiten of verkoper voor informatie over de correcte verwijdering van oude apparaten en/ of hun batterijen.

Hulp en garantie

Dit product heeft een garantie van 2 jaar vanaf de aankoopdatum, een aankoopbewijs is vereist. Het product moet in perfecte fysieke conditie zijn en het is vereist dat de klant de gegeven richtlijnen is nagekomen.

De garantie dekt niet de volgende situaties:

- Het product is gebruikt voor andere doeleinden of is beschadigd. Ook als het apparaat blootgesteld was aan vocht of is ondergedompeld in vloeibare of corrosieve stoffen dekt de garantie niet meer. Dit geldt ook voor elke andere fout die aan de klant kan worden toegeschreven.
- Het product is gedemonteerd, gewijzigd of gerepareerd door personen, die niet geautoriseerd zijn door japroducts.
- Storingen die het gevolg zijn van de normale slijtage van de onderdelen door regelmatig gebruik.
- De garantieservice dekt alle fabricagefouten van uw apparaat gedurende 2 jaar, op basis van de huidige wetgeving, behalve verbruiksartikelen. Bij misbruik is de garantie niet van toepassing.

Mocht u op enig moment een probleem ontdekken of twijfelen, neem dan gerust contact op met japroducts via +31 736447405.

Inhaltsangabe

Warnungen und Sicherheitshinweise	20
Zubehör	21
Montage	22
Funktion (LÜFTER)	23
Optionen	23
Bedienung (FERNSTEUERUNG)	24
Batterie	24
Reinigung und Pflege	25
Technische Spezifikationen	25
Entsorgung von Elektrischen Geräten	25
Unterstützung und Garantie	26

Warnungen und Sicherheitshinweise

Lesen Sie die Sicherheitshinweise gut durch bevor Sie das Gerät benutzen. Verwahren Sie diese Bedienungsanleitung zur zukünftigen Verwendung an einem sicheren Ort.

- Das Gerät kann an eine Standardsteckdose angeschlossen werden.
- Das Gerät ist ausschließlich für den Hausgebrauch bestimmt.
- Kinder müssen beaufsichtigt werden, um sicherzustellen, dass sie nicht mit dem Gerät spielen.
- Bitte ziehen Sie am Stecker und nicht am Kabel, um diesen vom Wandstecker zu trennen.
- Bitte lassen Sie das Gerät während des Betriebs nicht unbeaufsichtigt.
- Benutzen Sie das Gerät nicht, wenn es fallen gelassen wurde oder wenn Anzeichen von Schäden vorliegen.
- Versuchen Sie nicht, Teile des Produkts selbst zu reparieren.
- Benutzen Sie das Gerät nur mit dem mitgelieferten Zubehör.
- Vergewissern Sie sich, dass Ihre Hände trocken sind, bevor Sie den Stecker anfassen oder das Gerät einschalten.
- Platzieren Sie das Gerät nicht in der Nähe von Wärmequellen oder brennbaren Substanzen.
- Platzieren Sie das Gerät nicht in der Nähe von nassen Quellen oder Regen.
- Stecken Sie niemals Finger oder andere Gegenstände in den Luftausgang, wenn das Gerät in Betrieb ist.
- Platzieren Sie das Gerät vor dem Gebrauch auf eine stabile Oberfläche.
- Öffnen und entfernen Sie während des Gebrauchs kein Fach.
- Halten Sie Haare, lose Kleidung, Finger und andere Körperteile von Öffnungen und beweglichen Teilen fern.
- Bewahren Sie das Gerät und die Bedienungsanleitung an einem sicheren und trockenen Ort auf, wenn Sie es nicht benutzen.
- Verwenden Sie das Gerät niemals ohne Ständer oder in horizontaler Position.
- Stellen Sie sicher, dass die Stromspannung zu der am Gerät angegebenen Spannung passt.

Zubehör

1. Ventilator
2. Netzkabel
3. Standfuß(links)
4. Standfuß (rechts)
5. Schrauben (4x)
6. Fernbedienung



Abb. 1

Vor Benutzung lesen

Lesen Sie vor der ersten Benutzung des Geräts die gesamten Sicherheitshinweise gründlich durch. Prüfen Sie auf jeden Fall den optischen und technischen Zustands des Gerätes und kontrollieren Sie ob das Gerät beschädigt ist. Wenn Ihnen etwas auffallen sollte nehmen Sie bitte direkt Kontakt mit japroducts auf.

Montage

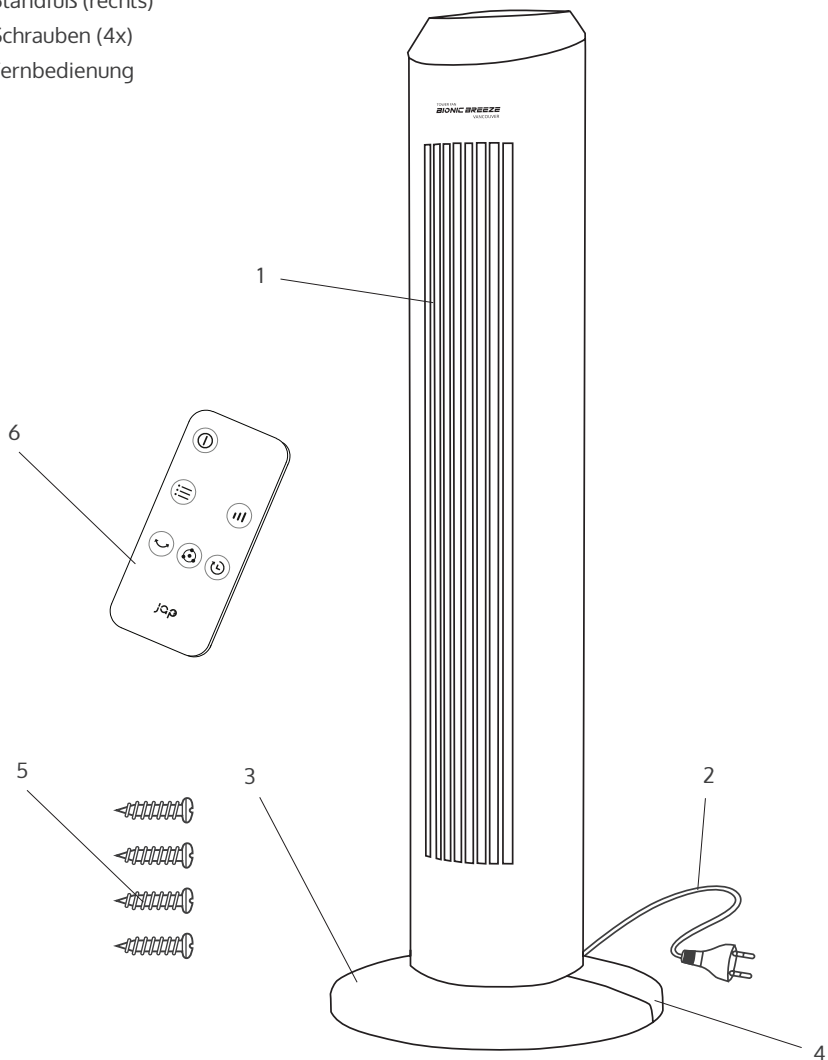
Bevor Sie dieses Gerät verwenden, bauen Sie es bitte Schritt für Schritt gemäß den folgenden Anweisungen zusammen.

1. Klicken Sie die Fußteile zusammen (Abbildung 2.A)
2. Verbinden Sie die Fußteile mit dem unteren Teil des Lüfters und schrauben Sie die Fußteile mit den 4 mitgelieferten Schrauben an dem Hauptteil fest. (Abb.2.B)
3. Stellen Sie den Lüfter auf eine stabile und flache Oberfläche und führen Sie das Netzkabel durch die große Aussparung im Fußteil. (Abb.2.C)



Abb. 2A



Abb. 2B



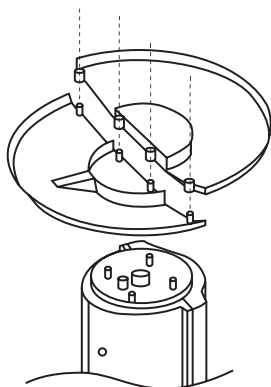



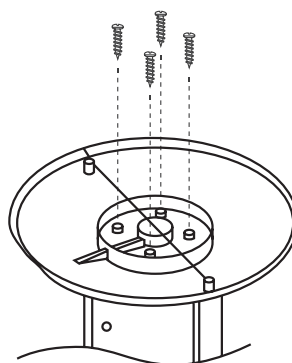

Abb. 2C

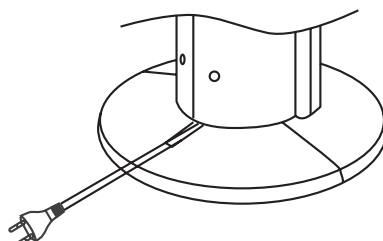
Funktion (LÜFTER)

1. Stecken Sie den Stecker in eine geeignete Steckdose.
2. Drücken Sie die  um den Lüfter ein- und auszuschalten.
3. Drücken Sie die  um den Modus auf 6, 7 und 8 einzustellen.
4. Drücken Sie die  um den Timer von 0 (Dauerstand) auf 8 Stunden einzustellen.
5. Drücken Sie die  um die Oszillationsfunktion ein- oder auszuschalten.
6. Halten Sie die  3 Sekunden lang gedrückt, um den Luftreiniger ein- und auszuschalten.
7. Drücken Sie  Ventilator-taste, um den Modus auf 2, 3 und 4 einzustellen.



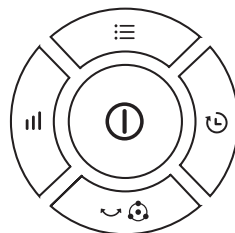



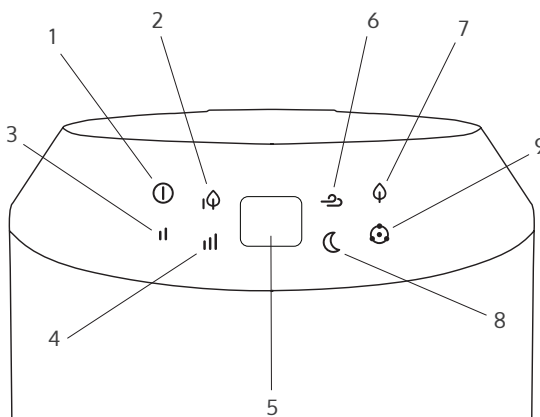

Optionen

1. Ein- / Ausschalten.
2. Öko-Lüftergeschwindigkeit.
3. Mittlere Lüftergeschwindigkeit.
4. Stärkste Lüftergeschwindigkeit.
5. LED-Anzeige
(Temperatur / Timer).
6. Normale Position.
7. Öko-Modus.
8. Schlafmodus.
9. Reinigungsfunktion (Ionisator).



Bedienung (FERNSTEUERUNG)

1. Drücken Sie auf  um den Ventilator ein- und auszuschalten.
2. Drücken Sie auf  um zwischen den Optionen zu wechseln.
3. Drücken Sie auf  um zwischen den Geschwindigkeitsstufen zu wechseln.
4. Drücken Sie auf  um den Timer einzustellen.
5. Drücken Sie auf  um die Reinigungsfunktion ein- und auszuschalten.
6. Drücken Sie auf  um die Schwingungsfunktion ein- oder auszuschalten.

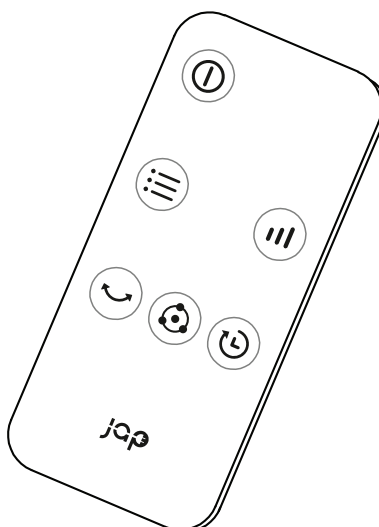

Batterie

Die Fernbedienung wird durch eine Knopfzellenbatterie betrieben, Modell CR2025 (3V).



ACHTUNG: Befolgen Sie die Anweisungen zur Batterieentsorgung auf der Batterieverpackung oder wenden Sie sich zur sicheren Entsorgung der Batterie an Ihr örtliches Stadtbüro.

Reinigung und Pflege

- Trennen Sie den Ventilator immer von der Stromversorgung, bevor Sie ihn reinigen.
- Reinigen Sie den Ventilator mit einem weichen, feuchten, sauberen Tuch. Anschließend mit einem Tuch trocknen.
- Verschütten Sie keine Flüssigkeit und tauchen Sie den Ventilator nicht in Wasser oder andere Flüssigkeiten.

Technische Spezifikationen



Model: Bionic Breeze Vancouver

Product reference: TF-V

Stromversorgung: 220–240 V, 50 Hz.

Max. Leistung: 60W.

Made in China, entworfen in den Niederlanden.

Entsorgung von elektrischen Geräten



Die europäische Richtlinie 2012/19 / EU über Elektro- und Elektronikaltgeräte (WEEE) legt fest, dass alte elektrische Haushaltsgeräte nicht mit dem normalen unsortierten Restabfall entsorgt werden dürfen. Alte Geräte müssen separat gesammelt werden, um die Rückgewinnung und das Recycling der darin enthaltenen Materialien zu optimieren und die Auswirkungen auf die menschliche Gesundheit und die Umwelt zu minimalisieren. Das durchgestrichene Müllbehälter Symbol auf dem Produkt erinnert Sie an Ihre Verpflichtung, das Gerät ordnungsgemäß zu entsorgen. Verbraucher müssen sich an ihre örtlichen Behörden oder Einzelhändler wenden, um Informationen zur ordnungsgemäßen Entsorgung von Altgeräten und / oder Batterien zu erhalten.

Unterstützung und Garantie

Für dieses Produkt gilt eine Garantie von 2 Jahren ab Kaufdatum. Ein Kaufnachweis ist erforderlich. Das Produkt muss sich in einwandfreiem Zustand befinden und den vorgegebenen Richtlinien entsprechen.

Die Garantie deckt nicht die folgenden Situationen ab:

- Nichtbeachten der Aufstell- und Bedienungsanleitung;
- Reparatur durch nicht fachkundige Personen;
- Schäden, verursacht durch den Verkäufer, Installateur oder dritte Personen;
- Unsachgemäße Installation oder Inbetriebnahme;
- Mangelnde oder fehlerhafte Wartung;
- Geräten, die nicht ihrem vorgesehenen Zweck entsprechend verwendet werden;
- Schäden durch höhere Gewalt, Feuchtigkeit oder Naturkatastrophen, insbesondere, aber nicht abschließend bei Brand oder Explosion
- Fehler, die sich aus dem normalen Verschleiß der Teile aufgrund der Verwendung ergeben.
- Der Garantieservice deckt 2 Jahre lang alle Herstellungsfehler Ihres Geräts ab, basierend auf den geltenden Gesetzen, mit Ausnahme von Verbrauchsteilen. Im Falle eines Missbrauchs verfällt die Garantie.

Wenn Sie zu irgendeinem Zeitpunkt ein Problem mit Ihrem Produkt feststellen oder Zweifel haben, können Sie unter +31 736447405 Kontakt mit japproducts aufnehmen.

Table des matières

Consignes de sécurité importantes	28
Composants	29
Assemblage	30
Fonctionnement (VENTILATEUR)	31
Modes	31
Fonctionnement (TÉLÉCOMMANDE)	32
Pile	32
Nettoyage	33
Caractéristiques techniques	33
Traitement et destruction des appareils électriques	33
Service après-vente et garantie	34

Consignes de sécurité importantes

Avant d'utiliser cet appareil, veuillez lire attentivement toutes les instructions. Conservez ce mode d'emploi pour une utilisation ultérieure.

- Cet appareil doit être branché à une prise murale standard.
- Cet appareil est uniquement prévu pour un usage domestique.
- Les enfants doivent être surveillés afin de s'assurer qu'ils ne jouent pas avec l'appareil.
- Lorsque vous débranchez l'appareil, débranchez la prise elle-même, ne tirez pas sur le cordon d'alimentation.
- Ne laissez jamais le ventilateur fonctionner sans surveillance.
- N'utilisez pas l'appareil s'il est tombé ou s'il est endommagé.
- N'essayez jamais de réparer l'appareil vous-même.
- Utilisez l'appareil uniquement avec les accessoires fournis.
- Veuillez à ce que vos mains soient sèches avant de manipuler la prise ou mettre l'appareil en marche.
- Ne pas placer l'appareil à proximité de sources de chaleur ou de substances inflammables.
- Ne pas placer l'appareil à proximité de sources humides ou de pluie.
- N'insérez jamais vos doigts ou des objets à travers la grille lorsque le ventilateur est en marche.
- Placez l'appareil sur une surface stable avant de l'utiliser.
- N'essayez pas d'ouvrir ou de retirer un compartiment pendant l'utilisation.
- Tenez les cheveux, vêtements amples, doigts et autres parties du corps éloignés des ouvertures et des parties mobiles.
- Rangez l'appareil et son mode d'emploi dans un endroit sûr et à l'abri de l'humidité quand vous ne l'utilisez pas.
- N'utilisez jamais cet appareil sans son socle ou en position horizontale.
- Vérifiez que la tension de la prise que vous allez utiliser est identique au voltage indiqué sur la plaque signalétique de l'appareil.

Composants

1. Ventilateur
2. Cordon d'alimentation
3. Socle (gauche)
4. Socle (droit)
5. Vis (4x)
6. Télécommande

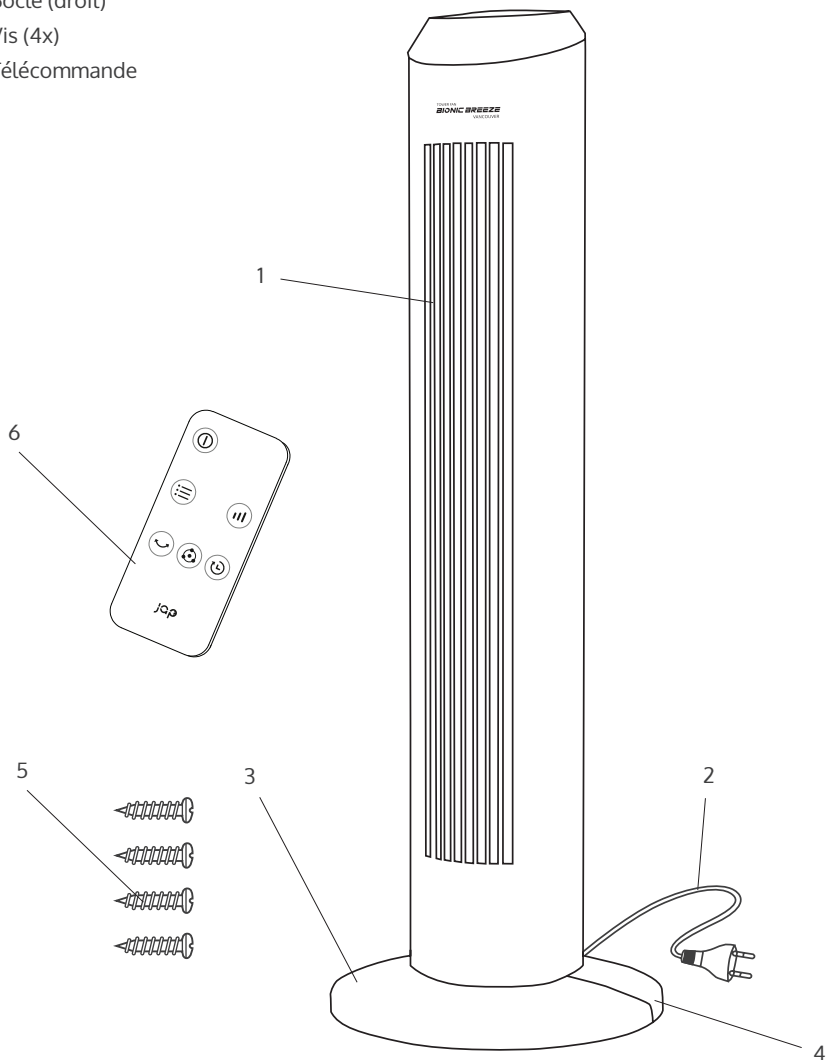

Fig. 1

Lire attentivement avant utilisation

Lisez attentivement les instructions et les consignes de sécurité.

Vérifiez que le produit ne soit pas endommagé. Le cas échéant, contactez japroducts dès que possible.

Assemblage

Avant d'utiliser cet appareil, veuillez l'assembler en suivant les instructions ci-dessous, étape par étape.

1. Assemblez les deux parties du socle en insérant les tiges dans les trous correspondants. (Fig 2.A)
2. Assemblez le socle et la partie inférieure du ventilateur en utilisant les 4 vis fournies pour fixer le socle au ventilateur. (Fig 2.B)
3. Placez le ventilateur ainsi assemblé sur une surface stable et plane, et faites passer le cordon d'alimentation dans la fente au niveau du socle. (Fig 2.C)

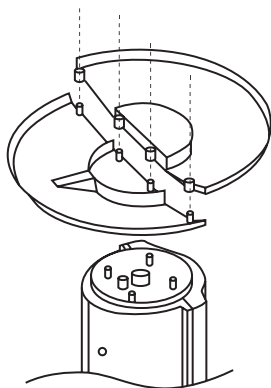

Fig. 2A

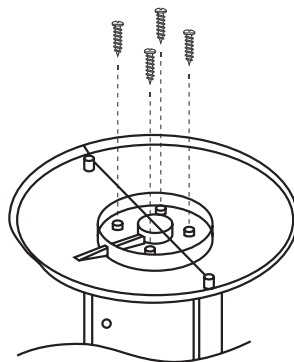

Fig. 2B

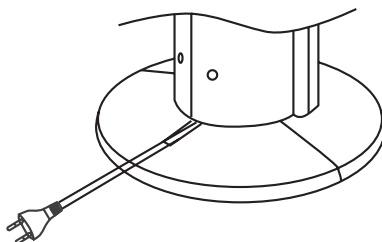





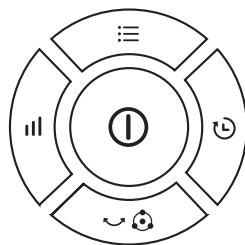

Fig. 2C

Fonctionnement (VENTILATEUR)

1. Branchez l'appareil sur une prise murale adaptée.
2. Appuyez sur  pour allumer/éteindre le ventilateur.
3. Appuyez sur  pour sélectionner le mode 6, 7 et 8.
4. Appuyez sur  pour régler la minuterie de 0 (en continu) à 8 heures.
5. Appuyez sur  pour activer/désactiver l'oscillation.
6. Appuyez sur le bouton  pendant 3 secondes pour activer ou désactiver l'ioniseur.
7. Appuyez sur  pour sélectionner le mode 2, 3 et 4.







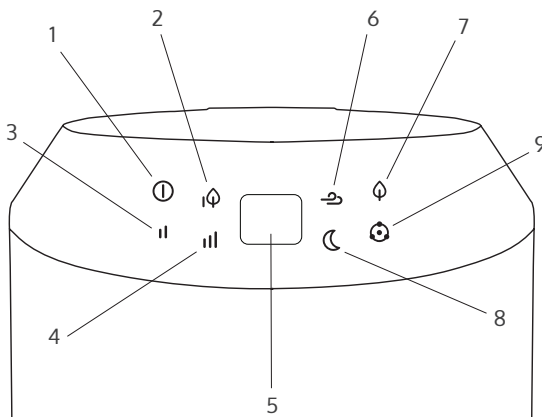

Modes

1. Marche/Arrêt.
2. Vitesse eco.
3. Vitesse moyenne.
4. Vitesse rapide.
5. Affichage LED (température / minuterie).
6. Mode normal.
7. Mode eco.
8. Mode veille.
9. Fonction ioniseur



Fonctionnement (TÉLÉCOMMANDE)

1. Appuyez sur  pour allumer/éteindre le ventilateur.
2. Appuyez sur  pour changer de mode.
3. Appuyez sur  pour changer la vitesse.
4. Appuyez sur  pour régler la minuterie.
5. Appuyez sur  pour activer/désactiver l'ioniseur.
6. Appuyez sur  pour activer/désactiver l'oscillation.

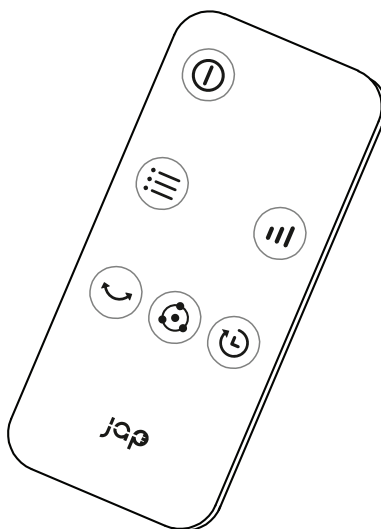

Pile

La télécommande fonctionne avec une pile bouton, modèle CR2025 (3V).



NOTE: Suivez les instructions sur l'emballage de la pile ou contactez les autorités municipales pour vous débarrasser de la pile selon les réglementations en vigueur.

Nettoyage

- Débranchez le ventilateur de la prise de courant avant de procéder au nettoyage.
- Utilisez un chiffon doux et humide pour nettoyer le ventilateur. Séchez-le ensuite avec un chiffon sec.
- Ne jamais verser de liquide sur le ventilateur ou le plonger dans de l'eau ou autres liquides.

Caractéristiques techniques



Modèle : Bionic Breeze Vancouver

Code produit : TF-V

Alimentation : 220–240V, 50Hz.

Puissance nominale : 60W.

Fabriqué en Chine, conçu aux Pays-Bas.

Traitement et destruction des appareils électriques



La directive européenne 2012/19/EU relative aux déchets d'équipements électriques et électroniques (DEEE), précise que les vieux appareils électroménagers ne doivent pas être jetés avec les déchets municipaux non triés. Les appareils usagés doivent être collectés séparément afin d'optimiser le taux de récupération et le recyclage des matériaux qui les composent et réduire l'impact sur la santé humaine et l'environnement. Le logo "poubelle barrée" figurant sur le produit vous rappelle l'obligation de vous débarrasser correctement de l'appareil. Les consommateurs doivent contacter les autorités locales ou le revendeur pour obtenir des informations concernant la démarche à suivre pour jeter correctement les vieux appareils et/ou piles.

Service après-vente et garantie

Ce produit est sous garantie pendant 2 ans à compter de la date d'achat, une preuve d'achat est requise. Le produit doit être en parfait état et doit avoir suivi les directives données.

La garantie ne couvre pas les situations suivantes:

- Le produit a été utilisé à des fins autres que celles qui lui étaient destinées, mal utilisé, abîmé, exposé à l'humidité, immergé dans un liquide ou des substances corrosives, ainsi que tout autre défaut imputable au consommateur.
- Le produit a été désassemblé, modifié ou réparé par des personnes non autorisées par japroducts.
- Les défauts résultant de l'usure normale de ses pièces, due à l'utilisation.
- La garantie couvre tous les défauts de fabrication de votre appareil pendant 2 ans, conformément à la législation en vigueur, à l'exception des pièces consommables. En cas d'utilisation abusive, la garantie ne s'applique pas.

Si, à tout moment, vous détectez un problème avec votre produit ou si vous avez un doute quelconque, n'hésitez pas à contacter japroducts au +31 736447405.

Tabella dei contenuti

Avvertenze e precauzioni di sicurezza	36
Componenti	37
Montaggio	38
Funzionamento (VENTILATORE)	39
Modalità	39
Funzionamento (TELECOMANDO)	40
Batteria	40
Manutenzione	41
Specifiche tecniche	41
Smaltimento delle apparecchiature elettriche	41
Assistenza e garanzia	42

Avvertenze e precauzioni di sicurezza

Leggere attentamente le istruzioni prima di utilizzare l'apparecchio.

Conservare questo manuale di istruzioni per riferimenti futuri.

- Questo apparecchio è stato progettato per essere collegato a una presa a muro standard.
- Questo apparecchio è stato progettato esclusivamente per uso domestico.
- Sorvegliare i bambini per assicurarsi che non giochino con l'apparecchio.
- Tirare la spina, non il cavo, per scollegarlo dalla presa a muro.
- Non lasciare l'apparecchio incustodito durante l'utilizzo.
- Non utilizzare il dispositivo se è caduto o se sono presenti segni di danneggiamento.
- Non tentare di riparare da soli nessuna parte del prodotto.
- Utilizzare il dispositivo esclusivamente con gli accessori forniti.
- Assicurarsi di avere le mani asciutte prima di maneggiare la spina o accendere l'apparecchio.
- Non posizionare l'apparecchio vicino a fonti di calore o sostanze infiammabili.
- Non posizionare l'apparecchio vicino a fonti umide o sotto la pioggia.
- Non inserire mai le dita o altri oggetti attraverso l'uscita dell'aria mentre l'apparecchio è in funzione.
- Posizionare l'apparecchio su una superficie stabile prima dell'utilizzo.
- Non aprire né rimuovere alcun vano durante l'uso.
- Tenere capelli, indumenti larghi, dita e altre parti del corpo lontani dalle aperture e da altre parti in movimento.
- Conservare l'apparecchio e il relativo manuale in un luogo sicuro e asciutto quando non utilizzato.
- Non utilizzare mai questo dispositivo senza il suo supporto o in posizione orizzontale.
- Assicurarsi che il voltaggio corrisponda a quello indicato sull'etichetta dei dati tecnici dell'apparecchio.

Componenti

1. Ventola
2. Cavo
3. Base (sinistra)
4. Base (destra)
5. Viti (4x)
6. Telecomando

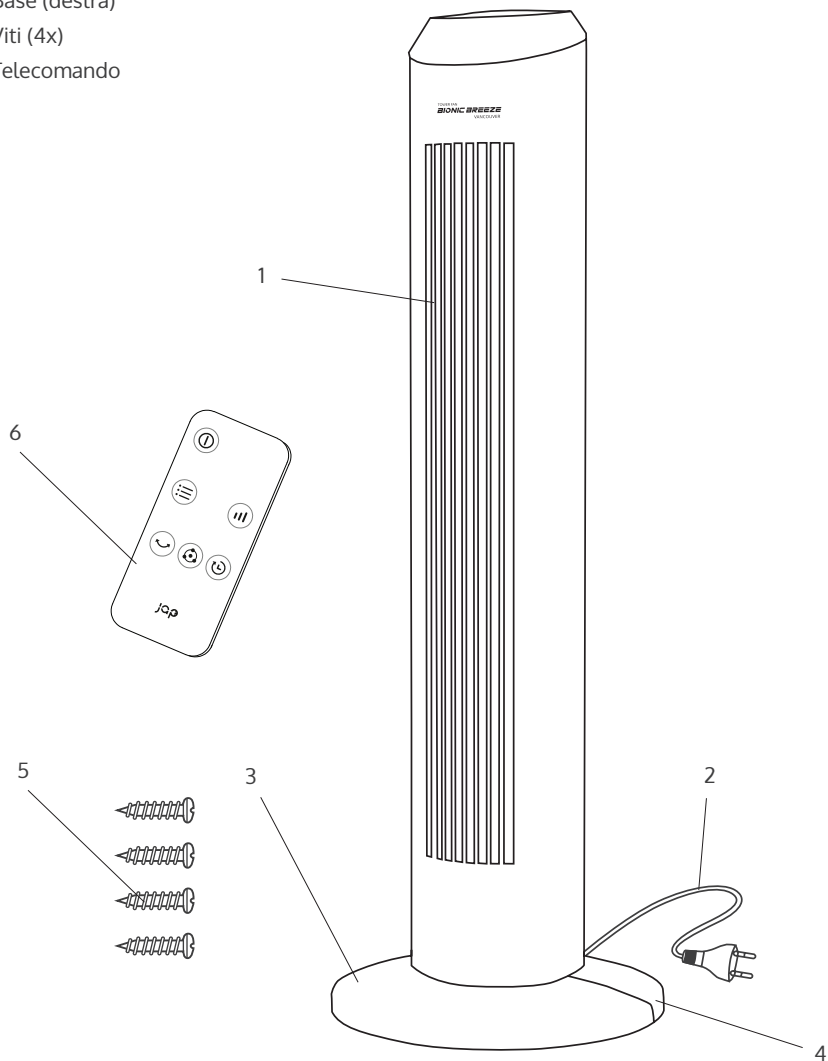

Fig. 1

Leggere prima dell'utilizzo

Leggere attentamente le avvertenze e le precauzioni di sicurezza.

Controllare il prodotto per eventuali danni visibili. Se presenti, contatta japroducts il prima possibile.

Montaggio

Prima di utilizzare questo apparecchio, montarlo seguendo passo passo le istruzioni riportate di seguito.

1. Allineare le parti della base di montaggio con i fori corrispondenti e inserire i montanti nei fori. (Fig. 2.A)
2. Collegare le parti assemblate della base alla parte inferiore del ventilatore e utilizzare le 4 viti fornite per avvitare la base al corpo principale. (Fig. 2.B)
3. Posizionare il ventilatore su una superficie stabile e piana e far passare il cavo di alimentazione attraverso la cavità grande nella base. (Fig. 2.C)

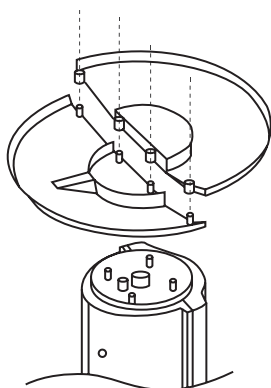

Fig. 2A

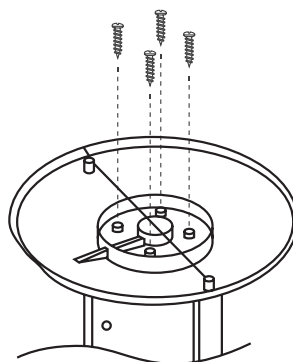

Fig. 2B

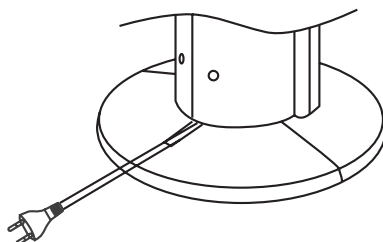





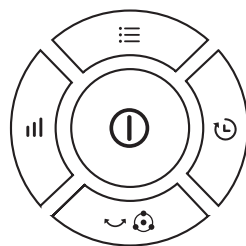

Fig. 2C

Funzionamento (VENTILATORE)

1. Inserire la spina in una presa a muro adeguata.
2. Premere  per accendere/spegnere il ventilatore.
3. Premere  per passare tra le modalità 6, 7 e 8.
4. Premere  per impostare il timer da 0 (continuo) a 8 ore.
5. Premere  per accendere/spegnere la modalità di oscillazione.
6. Tenere premuto  per 3 secondi per accendere/spegnere la modalità di ionizzazione.
7. Premere  per passare tra le modalità 2, 3 e 4.







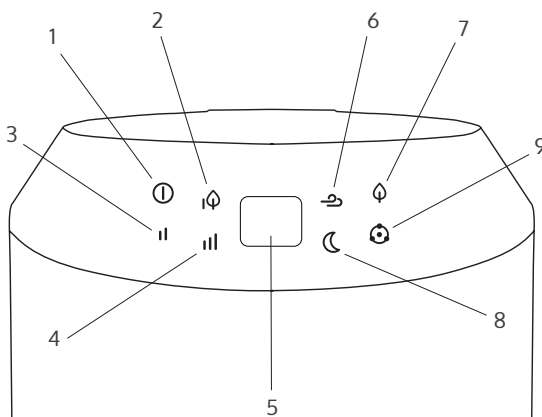

Modalità

1. On/off.
2. Velocità ventilazione Eco.
3. Velocità ventilazione media.
4. Velocità ventilazione forte.
5. Display a LED (temperatura / timer).
6. Modalità normale.
7. Modalità Eco.
8. Modalità notte.
9. Modalità ionizzazione.



Funzionamento (TELECOMANDO)

1. Premere  per accendere/spegnere il ventilatore.
2. Premere  per passare tra le modalità.
3. Premere  per passare tra i livelli di velocità.
4. Premere  per impostare il timer.
5. Premere  per accendere/spegnere la modalità di ionizzazione.
6. Premere  per accendere/spegnere la modalità di oscillazione.

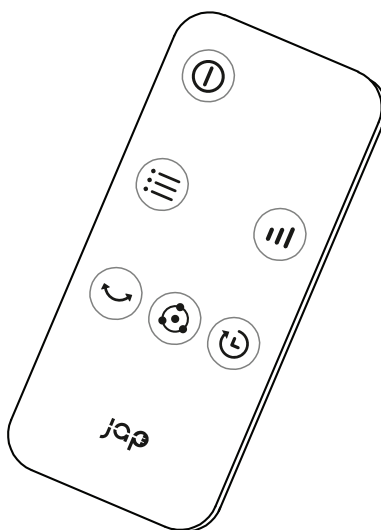

Batteria

Il telecomando utilizza una pila a bottone, modello CR2025 (3V).



NOTA: Seguire le istruzioni per lo smaltimento della batteria indicate sulla confezione della batteria o contattare l'ufficio comunale locale per lo smaltimento sicuro della batteria.

Manutenzione

- Scollegare sempre la ventola dall'alimentazione prima di pulirla.
- Utilizzare un panno morbido e inumidito per pulire la ventola. Successivamente asciugare con un panno in microfibra.
- Non versare mai alcun liquido né immergere il ventilatore in acqua o altri liquidi.

Specifiche tecniche



Model: Bionic Breeze Vancouver

Product reference: TF-V

Alimentazione: 220–240V, 50Hz.

Potenza nominale: 60W.

Made in China, disegnato nei Paesi Bassi.

Informazioni sullo smaltimento



La direttiva Europea 2012/19/EU riguardo Waste Electrical and Electronic Equipment (WEEE) specifica che i rifiuti di apparecchiature elettriche ed elettroniche non devono essere gettate tra i rifiuti generici. Bensì, devono essere smaltiti separatamente con lo scopo di ottimizzarne il recupero e il riciclaggio dei materiali contenuti e ridurre l'impatto ambientale sulla salute umana. Il simbolo contrassegnato con il contenitore dei rifiuti ricorda di smaltire il prodotto correttamente. I consumatori devono contattare le rispettive autorità locali o rivenditori per informazioni riguardo il corretto smaltimento degli apparecchi obsoleti e/o delle loro batterie.

Assistenza e garanzia

Questo prodotto è in garanzia per 2 anni dalla data di acquisto. È richiesta la prova di acquisto. Il prodotto deve essere in perfette condizioni fisiche e deve aver seguito le linee guida fornite.

La garanzia non coprirà le situazioni seguenti:

- Il prodotto è stato utilizzato per scopi diversi da quelli a esso destinati, maltrattato, percosso, esposto all'umidità, immerso in sostanze liquide o corrosive, nonché qualsiasi altro difetto imputabile al cliente.
- Il prodotto è stato smontato, modificato o riparato da persone non autorizzate da japroducts.
- Difetti derivanti dalla normale usura delle sue parti, dovuta all'utilizzo.
- Il servizio di garanzia copre tutti i difetti di fabbricazione del tuo apparecchio per 2 anni, in base alla legislazione vigente, ad eccezione delle parti consumabili. In caso di uso improprio, la garanzia non verrà applicata.

Se riscontri un problema con il tuo prodotto o hai dei dubbi, non esitare a contattare japroducts al numero +31 736447405.

Tabla de contenidos

Advertencia y precauciones de seguridad	44
Componentes	45
Montaje	46
Funcionamiento (VENTILADOR)	47
Modos	47
Funcionamiento (CONTROL REMOTO)	48
Batería	48
Mantenimiento	49
Especificaciones técnicas	49
Descarte de aparatos eléctricos	49
Soporte y garantía	50

Advertencia y precauciones de seguridad

Lea atentamente estas instrucciones antes de utilizar el aparato.

Conserve este manual de instrucciones para un futuro uso.

- Este aparato está diseñado para conectarlo a un tomacorriente de pared estándar.
- Este aparato está diseñado únicamente para uso doméstico
- Los niños deben ser supervisados para asegurarse de que no jueguen con el aparato.
- Para desconectar el enchufe de la pared, tire del enchufe, no del cable.
- No deje el aparato desatendido mientras esté en uso.
- No utilice el dispositivo si se ha caído o si hay signos de daño.
- No intente reparar ninguna pieza del producto usted mismo.
- Utilice el dispositivo únicamente con los accesorios suministrados.
- Asegúrese de tener las manos secas antes de manipular el enchufe o encender el aparato.
- No coloque el aparato cerca de fuentes de calor o sustancias inflamables.
- No coloque el aparato cerca de ambientes húmedos o lluvia.
- Nunca introduzca los dedos u otros objetos en la salida de aire cuando el aparato esté en funcionamiento.
- Coloque el aparato sobre una superficie estable antes de usarlo.
- No abra ni retire ningún compartimento durante el uso.
- Mantenga el cabello, ropa suelta, los dedos y otras partes del cuerpo alejados de las aberturas y las partes móviles.
- Guarde el electrodoméstico junto con el manual en un lugar seguro y seco cuando no esté en uso.
- Nunca use este dispositivo sin un soporte o en posición horizontal.
- Asegúrese de que el voltaje coincida con el indicado en la etiqueta de clasificación del electrodoméstico.

Componentes

1. Ventilador
2. Cordón
3. Base (izquierda)
4. Base (derecha)
5. Tornillos (4x)
6. Control remote

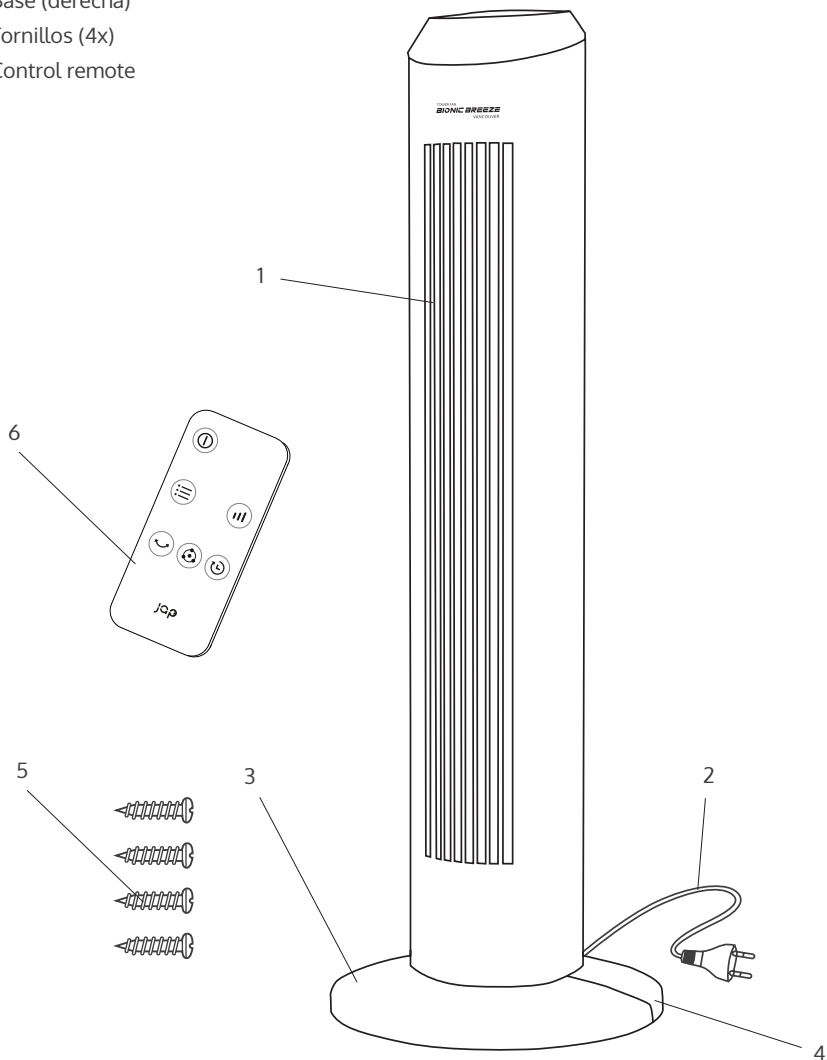

Fig. 1

Leer antes de usar

Lea atentamente la advertencia y las precauciones de seguridad. Compruebe que el producto no presente daños visibles. Si tiene alguno, póngase en contacto con japroducts lo antes posible.

Montaje

Antes de usar este aparato, ensámblelo siguiendo paso a paso las instrucciones que se dan a continuación.

1. Alinee las piezas de la base de montaje con los orificios correspondientes e inserte los postes en los orificios. (Fig. 2.A)
2. Conecte las partes de la base ensambladas a la parte inferior del ventilador y use los 4 tornillos provistos para fijar la base al cuerpo principal. (Fig 2.B)
3. Coloque el ventilador en una superficie estable y nivelada y pase el cable de alimentación a través del orificio grande en la parte de la base.. (Fig 2.C)

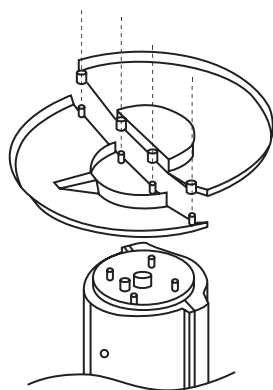

Fig. 2A

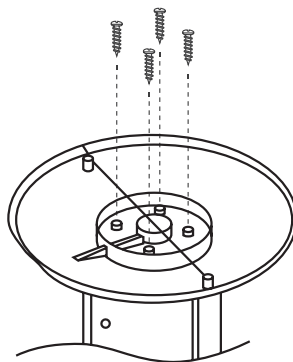

Fig. 2B

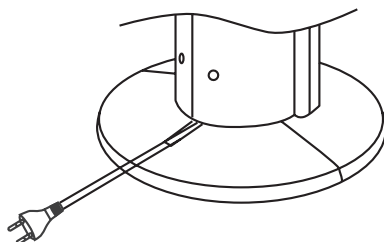





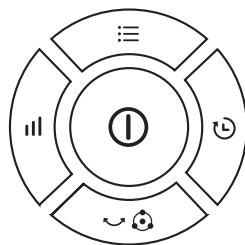

Fig. 2C

Funcionamiento (VENTILADOR)

1. Inserte el enchufe en un tomacorriente de pared adecuado.
2. Presione el  para encender / apagar el ventilador.
3. Presione el  para cambiar el modo de 6, 7 y 8.
4. Presione el  para configurar el temporizador de 0 (continuo) a 8 horas.
5. Presione el  para activar / desactivar la función oscilante.
6. Mantenga pulsado  durante 3 segundos para activar / desactivar la función ionizador.
7. Presione el  para cambiar el modo de 2, 3 y 4.







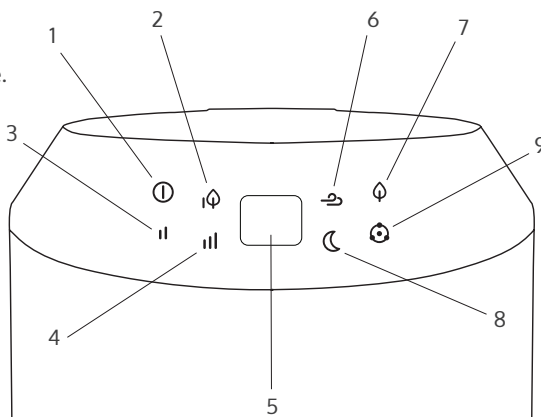

Modos

1. Fuente de alimentación-Encendida / apagada.
2. Velocidad del ventilador Economía
3. Velocidad media del ventilador.
4. Velocidad del ventilador más fuerte.
5. Pantalla LED (temperatura / temporizador).
6. Modo normal.
7. Modo Economía.
8. Modo de reposo.
9. Función ionizador.



Funcionamiento (CONTROL REMOTO)

1. Presione el  para encender / apagar el ventilador.
2. Presione el  para cambiar entre modos.
3. Presione el  para cambiar entre niveles de velocidad.
4. Presione el  para configurar el temporizador.
5. Presione el  para encender / apagar la función ionizador.
6. Presione el  para activar / desactivar la función oscilante.

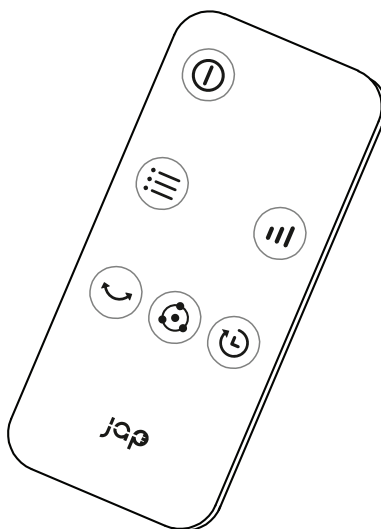

Batería

El control remoto utiliza una pila de botón, modelo CR2025 (3V).



NOTA: Para desechar la batería siga las instrucciones que vienen con el embalaje de la batería o comuníquese con la oficina local de su ciudad para desechar la batería de manera segura.

Mantenimiento

- Antes de limpiarlo siempre desconecte el ventilador de la fuente de alimentación.
- Utilice un paño limpio suave humedecido para limpiar el ventilador.
Después séquelo con un paño seco.
- No derrame ningún líquido ni sumerja el ventilador en agua u otros líquidos.

Especificaciones técnicas



Model: Bionic Breeze Vancouver

Product reference: TF-V

Fuente de alimentación: 220–240 V, 50 Hz.

Potencia nominal: 60W.

Fabricado en China, diseñado en Holanda.

Descarte de aparatos eléctricos



La directiva europea 2012/19 / EU sobre residuos de aparatos eléctricos y electrónicos (WEEE, por sus siglas en inglés), especifica que los aparatos eléctricos domésticos viejos no deben desecharse con los residuos municipales normales sin clasificar. Los electrodomésticos viejos deben recolectarse por separado, con el fin de optimizar la recuperación y el reciclaje de los materiales que contienen y reducir el impacto en la salud humana y el medio ambiente. El símbolo de "papelera con ruedas" tachado en el producto le recuerda su obligación de desechar el aparato correctamente. Los consumidores deben ponerse en contacto con las autoridades locales o el minorista para obtener información sobre la eliminación correcta de electrodomésticos viejos y / o sus baterías.

Soporte y garantía

Este producto tiene una garantía de 2 años a partir de la fecha de compra, se requiere prueba de compra. El producto debe estar en perfectas condiciones físicas y haber seguido las pautas dadas.

La garantía no cubrirá las siguientes situaciones:

- El producto ha sido utilizado para fines distintos a los previstos, ha sido mal utilizado, golpeado, expuesto a humedad, sumergido en sustancias líquidas o corrosivas, así como cualquier otra avería imputable al cliente.
- El producto ha sido desmontado, modificado o reparado por personas no autorizadas por japroducts.
- Averías derivadas del desgaste normal de sus piezas, por el uso.
- El servicio de garantía cubre todos los defectos de fabricación de su electrodoméstico durante 2 años, en base a la legislación vigente, excepto los componentes perecederos. En caso de mal uso, la garantía queda inválida.

Si en algún momento detecta algún problema con su producto o tiene alguna duda, no dude en contactarse con japroducts al +31 736447405.



Bionic Breeze Vancouver

Model: TF-V

Power supply: 220–240V, 50Hz.

Nominal power: 60W.

Made in China, designed in the Netherlands.

www.japroducts.nl



BIONIC BREEZE

VANCOUVER

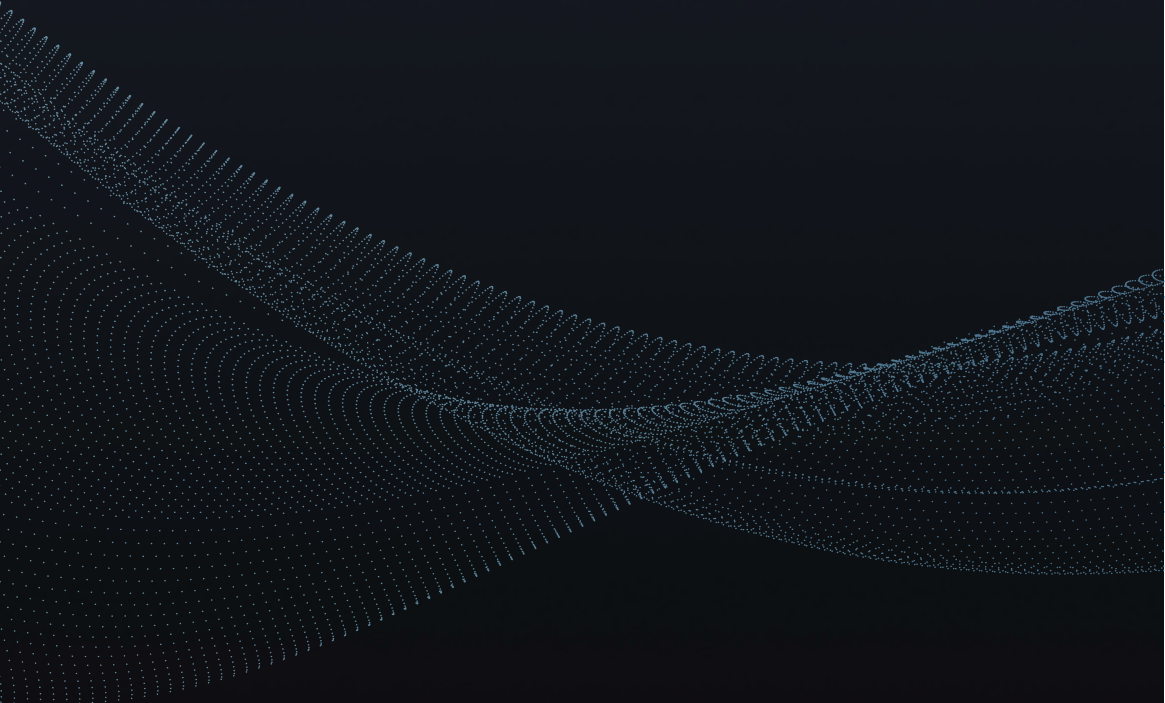

Bionic Breeze Vancouver
Ionizer function
Model: TF-V
60W, 220-240V, 50 Hz
Made in China – Designed in the Netherlands
www.japroducts.nl