

荷兰文NL

Lenco

STEREO FM RADIO MET CD SPELER SCD-24/SCD-27

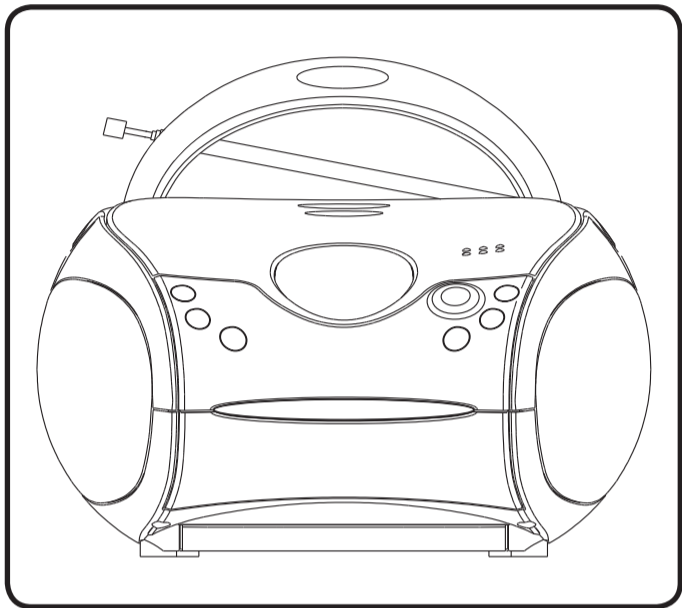

HANDLEIDING

Voor informatie en ondersteuning, www.lenco.com

VOOR EEN BETERE ONTVANGST

- FM LET OP :
- De FM stereo LED indicator gaat branden wanneer een FM stereo uitzending wordt ontvangen en de "MODE" schakelaar in de stand "FM STEREO" is gezet.
 - Wanneer het signaal te veel ruist tijdens de ontvangst van een FM STEREO uitzending, zet de MODE schakelaar dan in de stand FM mono.



NA HET LUISTEREN
Zet de FUNCTION schakelaar in de stand "OFF".

WEERGAVE VAN EEN CD

- Schuif in de stand CD
- Plaats een CD met het label naar boven gericht in het vak.
- Sluit het CD-vak.
- De CD gaat draaien en het display venster zal het totaal aantal nummers tonen.



- Open de CD-klep door op de toets CD Openen/Sluiten te drukken.
- Druk op de Play/Pause-knop Het Play-symbool "PLAY" en track nummer "01" zullen verschijnen.

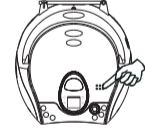

- #### OM DE WEERGAVE TE ONDERBREKEN
- Druk op de Play/Pause-knop en het woord "PLAY" zal knipperen. Druk nogmaals op deze knop om opnieuw af te spelen.



- #### BEEINDIGEN VAN DE WEERGAVE
- Druk op de STOP toets en het display toont het symbool " ".

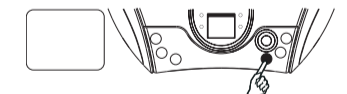

SPRINGEN NAAR HET BEGIN VAN EEN NUMMER

- Druk op een van de toetsen of (spring toetsen) afhankelijk van de gewenste richting van de sprong.
- De weergave gaat verder vanaf het begin van het gekozen nummer.
- Wanneer de toets eenmaal gedurende de weergave wordt ingedrukt, wordt het op dat ogenblik weergegeven nummer vanaf het begin herhaald.
- Indien men de knop eenmaal indrukt tijdens het afspelen dan zal het volgende nummer worden afgespeeld.

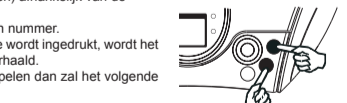
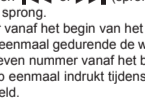

ZOEKEN BINNEN EEN NUMMER

- Houd de of de knop ingedrukt tijdens het afspelen, laat de knop los op de gewenste positie binnen het nummer. De CD wordt nu weer normaal afgespeeld.

Het apparaat zal na ongeveer 15 minuten zonder enig gebruik automatisch uitschakelen (in stopmodus/cd-kleeg geopend). Schuif na het automatisch uitschakelen de FUNCTIE schakelaar in de stand UIT en schuif hem dan naar de stand RADIO/CD om weer te kunnen luisteren.

NL 3

WAARSCHUWING

KLASSE 1 LASERPRODUCT

KLASSE 1 LASERPRODUCT
APPAREIL A LASER DE CLASSE 1
PRODUCTO LASER DE CLASSE 1

LET OP
ONZICHTBARE LASERSTRALING
ALS HET APPARAAT WORDT
GEOPEND EN VERGRENDELINGEN
ONKLAAR WORDEN GEMAAKT, VERMID
BLOOTSTELLING AAN DE BONDEL



Dit product bevat een laser met laag vermogen.

Waarschuwing: Raak de lens niet aan.
GOOI BATTERIJEN NIET IN OPEN VUUR!

LET OP

Het gebruik van afstandsbedieningen of aanpassingen of de uitvoering van procedures die niet in dit document zijn gespecificeerd, kan leiden tot gevaarlijke blootstelling aan straling.

VOORZORGSMAATREGELEN VOOR GEbruIK

ONTHOUD DE VOLGENDE INSTRUCTIES:

- Bedek of blokkeer de ventilatieopeningen niet. Wanneer u het apparaat op een schap plaatst, dient u 5 cm (2") vrije ruimte rondom het gehele apparaat te behouden.
- Installeer het product volgens de meegeleverde gebruikershandleiding.
- Houd het apparaat uit de buurt van hittebronnen, zoals radiatoren, verwarmingen, kachels, kaarsen en andere hittegenererende producten of open vuur. Het apparaat kan alleen worden gebruikt in een gematigd klimaat. Extreem koude of warme omgevingen dienen te worden vermeden. Het bedrijfstemperatuurbereik ligt tussen 0 °C en 35 °C.
- Gebruik dit apparaat niet in de buurt van krachtige magnetische velden.
- Elektrostatische ontleding kan normaal gebruik van dit apparaat verstoren. U hoeft het apparaat in dit geval slechts te resetten en opnieuw op te starten volgens de gebruikershandleiding. Wees voorzichtig tijdens bestandsverdracht en gebruik het product in een omgeving zonder statische interferentie.
- Waarschuwing! Steek nooit een voorwerp via de ventilatie- of andere openingen in het product. Er is hoogspanning in het product aanwezig en als u er een object insteekt, kan dat een elektrische schok veroorzaken en/of kortsluiting in de interne onderdelen. Mens en dierlijke reiden geen water of vloeistof op het product.
- Gebruik het toestel niet in vochtige ruimtes, zoals badkamers, stomende keukens of in de buurt van zwenbad.
- Het apparaat mag niet worden blootgesteld aan druppels en spatters en zorg ervoor dat er geen met vloeistof gevulde voorwerpen, zoals vazen, op of in de buurt van het apparaat worden geplaatst.
- Gebruik dit apparaat niet wanneer condensatie kan optreden. Wanneer het apparaat in een warme, natte ruimte wordt gebruikt, kunnen zich waterdruppels of condens vormen in het apparaat en kan het apparaat niet goed functioneren. Laat het apparaat 1 of 2 uur uitstaan voordat u het inschakelt; het apparaat dient droog te zijn voordat deze stroom ontvangt.
- Alhoewel dit apparaat met grote zorg gefabriceerd en verschillende keren gepspecteerd is voordat het de fabriek verlaat, is het nog steeds mogelijk dat er problemen optreden, zoals met alle elektrische apparaten. Als u rook, een overmatige hitteontwikkeling of enig ander onverwacht verschijnsel opmerkt, moet u onmiddellijk de stekker van het net snoer uit het stopcontact halen.
- Dit apparaat moet worden gebruikt met een voedingsbron zoals gespecificeerd op het specificatie-label. Als u twijfelt over het type voeding dat gebruikt wordt in uw huis, raadpleeg dan uw dealer of plaatselijk energiebedrijf.
- Buiten bereik van dieren houden. Sommige dieren kunnen graag op voedingskabels.
- Gebruik een zacht, droog doekje om het apparaat te reinigen. Gebruik geen oplosmiddelen of op benzine gebaseerde vloeistoffen. U kunt een vochtig doekje met verdund schoonmaakmiddel gebruiken om hardnekkige vlekken te verwijderen.
- De leverancier is niet verantwoordelijk voor schade of verloren gegevens veroorzaakt door storing, misbruik, modificatie van het apparaat of batterijvervanging.
- Onderbrek nooit de verbinding wanneer het apparaat formateert of bestanden overdraagt. De gegevens kunnen anders corrupt of verloren raken.
- Indien het apparaat een USB-afspeelfunctie heeft, moet de USB-geheugenstick rechtstreeks op het apparaat worden aangesloten. Gebruik geen USB-verlengkabel, omdat die kan leiden tot storingen met foutieve gegevens als gevolg.
- Het classificatie-label bevindt zich op de onderkant of het achterpaneel van het apparaat.
- Dit hulpmiddel is niet bedoeld voor gebruik door mensen (inclusief kinderen) met een fysieke, zintuiglijke of mentale handicap, of een gebrek aan ervaring en kennis, tenzij zij toezicht of instructies hebben gekregen over het juiste gebruik van het hulpmiddel door een persoon die verantwoordelijk is voor hun veiligheid.

REPEAT (HERHAAL) FUNCTIE

met deze functie kan een enkel nummer of de gehele CD worden herhaald.

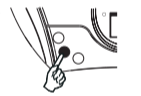

- #### OM HETZELFDE NUMMER TE HERHALEN
- Druk tijdens de weergave eenmaal op de Repeat knop, de Repeat indicator zal gaan knipperen.



- #### OM DE HELE DISC TE HERHALEN
- Druk tweemaal op de Repeat knop totdat de Repeat indicator oplicht.



- #### OM DE REPEAT WEERGAVE OP TE HEFFEN
- Druk nogmaals op de repeat knop totdat de Repeat indicator uit gaat.



OPMERKING BETREFFT CD-R/RW DISKS

- Vanwege de niet-standaardiseerde formaatdefinitie/productie van CD-R/RW kan de weergavekwaliteit en -prestatie niet gegarandeerd worden.
- De fabrikant is niet verantwoordelijk voor de weergave van een CD-R/RW aangezien deze afhangt van de opnameomstandigheden zoals PC-performantie, de opnamesoftware, de mogelijkheden van de opnamedia, etc.
- Plaats geen stempel, zegel of etiket op de CD-R/RW disk, noch op de bovenkant, noch op de onderkant ervan. Dit kan storingen veroorzaken.
- Voor een vlotte leesbaarheid wordt het aanbevolen alleen audobestanden op CD-R/RW's op te nemen.

VERSTERKING VAN DE BASSEN

Druk op de toets BBS om het BASS BOOST-effect (versterking van de bassen) te activeren.

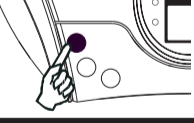

GEPROGRAMMEERD AFSPLEN

GEPROGRAMMEERD AFSPLEN
Het geprogrammeerd afspelen kunnen de nummers op een disc in de gewenste volgorde worden afgespeeld. Er kunnen maximaal 20 nummers worden geprogrammeerd.

- Druk op de toets PROGRAMMEREN.
- Gebruik de toetsen VOLGENDE en VORIGE om het gewenste volgnummer van het nummer te selecteren.
- Druk nogmaals de toets PROGRAMMEREN om het nummer op te slaan.
- Herhaal de stappen 2 en 3 totdat alle nummers zijn geprogrammeerd.
- Druk de toets AFSPLEN/PAUZE om het afspelen te starten. Er wordt in het CD-scherm "PLAY" en "PROGRAM" weergegeven.
- Druk eenmaal de toets STOP om het geprogrammeerde afspelen te stoppen.



NL 4

LOCATIE VAN BEDIENINGSPANELEN

LOCATIE VAN BEDIENINGSPANELEN

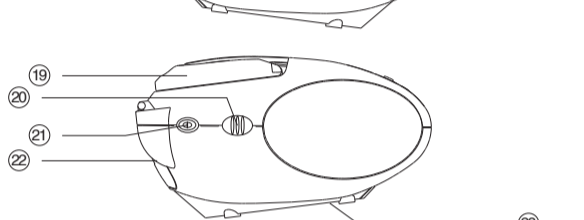
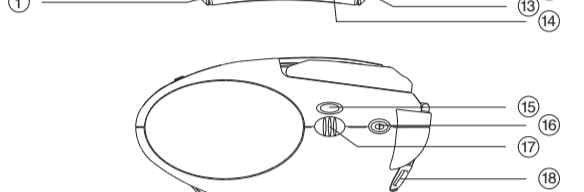
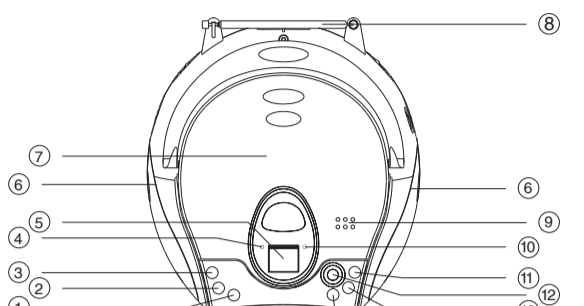

- CD PROGRAM TOETS
- CD HERHAAL TOETS
- TOETS BBS (VERSTERKING VAN DE BASSEN)
- AANUIT INDICATOR
- CD DISPLAY
- DYNAMISCHE LUIDSPREKER
- CD KLEP
- FM STAAF ANTENNE
- TOETS CD OPENEN/SLUITEN
- FM STEREO INDICATOR
- CD NEXT/FF
- CD PAUZE TOETS
- CD BACK/FB
- CD STOP TOETS
- AFSTEM SCHAAL
- MODUSTOETS
- AFSTEM KNOP
- AANSLUITING NETSNOER
- DRAAGGREEP
- VOLUME REGELAAR
- AANSLUIT BUS HOOFDTELEFOON
- KLEP BATTERIJVAK

NL 1

NL 2

NL 3

NL 4

NL 5

NL 6

VOEDING

Netvoeding

- Controleer of de netspanning zoals aangegeven op het typeplaatje (op de achterzijde van het apparaat) overeenkomt met de lokale netspanning. Indien niet, neem dan contact op met uw leverancier of service-organisatie.
- Sluit het netsnoer aan op de aansluitconnector voor het netsnoer (AC MAINS) en op het stopcontact. Hierop is nu klaar voor gebruik.
- Om de netvoeding volledig uit te schakelen, dient u het netsnoer uit het stopcontact te nemen. Maak het netsnoer los wanneer u het apparaat op batterijen laat werken, of om het te beschermen bij zwaar onweer.

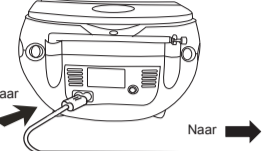

Opmerking: De stekker is het ontkoppelmiddel. Het ontkoppelde apparaat blijft klaar voor gebruik.



batterijk

Opjuist gebruik van batterijen kan leiden tot lekkage van elektrolyt waardoor het batterijk kan corroderen of de batterijen kunnen barsten. Daarom: gebruik geen batterijen van verschillende soort door elkaar; bijvoorbeeld alkaline en kool-zink batterijen.

- Wanneer u nieuwe batterijen plaatst, verving dan alle batterijen tegelijkertijd. (Type C) batterijen
- Verwijder de batterijen wanneer het apparaat gedurende een lange tijd niet wordt gebruikt.

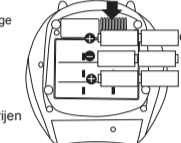

Plaats 6 UM-2

INSTELLING VAN HET VOLUME



MAX. VOLUME MIN.

LUISTEREN ZONDER ANDEREN TE STOREN

Stek de stekker van een hoofdtelefoon (ø 3,5 mm stereo mini-stekker) in de aansluiting voor de hoofdtelefoon. Wanneer de hoofdtelefoon is aangesloten, worden de luidsprekers automatisch uitgeschakeld.

LUISTEREN NAAR DE RADIO

- Schuif in de stand RADIO
- Kies een golffrequentie
- Stel af op een zender
- Stel het geluid in



MAX. VOLUME MIN.

NL 2

NL 3

NL 4

NL 5

NL 6

OMGAAN MET CD'S

OMGAAN MET CD'S
CD's dienen met zorg te worden behandeld. Vull, stof, krassen en krontrikken kan er de oorzaak van zijn dat het geluid tijdens de weergave verspringt, en dat de geluidskwaliteit vermindert. Wanneer u een CD niet gebruikt, berg hem dan op in zijn beschermhoesje.

- Om de CD's schoon te houden, dient u ze altijd aan de rand beet te pakken. Raak het oppervlak niet aan en plak er geen papier of stickers op.
- Vingerafdrukken en stof dienen zorgvuldig met een zachte doek van het signaaloppervlak (de glimmende kant) van de CD te worden verwijderd. Wijf in een rechte lijn vanuit het midden naar de rand. Gebruik geen scharpe schoonmaakmiddelen die het oppervlak van de CD kunnen beschadigen.
- Om kom trekken van de CD te voorkomen, dient u hem niet gedurende langere tijd bloot te stellen aan direct zonlicht, extreme temperaturen, warmtebronnen of vocht.

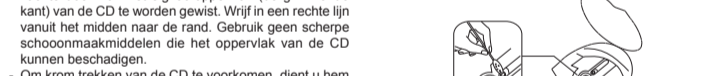

SPECIFICATIES

CD gedeelte
Kanalen: 2 kanalen
S/R verhouding: 60 dB
WOW & Flutter: onbekend
Afsaai-frequentie: 44.1 kHz 8x over sampling
Quantisering: 1 bit DA-omzetter
Detectorlichtbron: Halfgeleiderlaser
Detectiegevoeligheid: 790 nm

Radio gedeelte
Afstembereiken: FM 87.5 - 108 MHz
Antennes: Telescopische antenne

Algemeen
Uitgangsvermogen: 1W + 1W (RMS)
Vermogensopname: 13.5 W
Luidspreker: 3" x 8 OHM
Aansluitimpedantie: 3.5MΩ
Voeding: AC : 230V - 50Hz
DC : 9V (6 x 1.5V LR14/ "C"/UM2)

Afmetingen: 224(B) x 234(D) x 126(H)mm
Gewicht (ongeveer): 1.45 KGS

De specificaties kunnen zonder nadere mededeling worden gewijzigd.

De specificaties kunnen zonder nadere mededeling worden gewijzigd.

De specificaties kunnen zonder nadere mededeling worden gewijzigd.

De specificaties kunnen zonder nadere mededeling worden gewijzigd.

De specificaties kunnen zonder nadere mededeling worden gewijzigd.

De specificaties kunnen zonder nadere mededeling worden gewijzigd.

De specificaties kunnen zonder nadere mededeling worden gewijzigd.

De specificaties kunnen zonder nadere mededeling worden gewijzigd.

De specificaties kunnen zonder nadere mededeling worden gewijzigd.

De specificaties kunnen zonder nadere mededeling worden gewijzigd.

De specificaties kunnen zonder nadere mededeling worden gewijzigd.