

- 1 Wassertank
- 2 Nebelauslass (drehbar)
- 3 EIN/AUS-Schalter und Drehregler für Nebelintensität
- 4 EIN/AUS-Taste für Nachtbeleuchtung
- 5 Schwimmer
- 6 Motoröffnung
- 7 Reinigungsbürste
- 8 Kontrollleuchte
- 9 Ultraschallgeber (unter der Lochung)

Zeichenerklärung

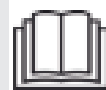

WICHTIG

Die Nichtbeachtung dieser Anweisung kann zu schweren Verletzungen oder Schäden am Gerät führen.



WARNUNG

Diese Warnhinweise müssen eingehalten werden, um mögliche Verletzungen des Benutzers zu verhindern.



ACHTUNG

Diese Hinweise müssen eingehalten werden, um mögliche Beschädigungen am Gerät zu verhindern.



HINWEIS

Diese Hinweise geben Ihnen nützliche Zusatzinformationen zur Installation oder zum Betrieb.



Verwenden Sie das Gerät nur in geschlossenen Räumen!



Schutzklasse II

LOT LOT-Nummer

Hersteller

DE Sicherheitshinweise



Lesen Sie die Gebrauchsanweisung, insbesondere die Sicherheitshinweise, sorgfältig durch, bevor Sie das Gerät einsetzen und bewahren Sie die Gebrauchsanweisung für die weitere Nutzung auf. Wenn Sie das Gerät an Dritte weitergeben, geben Sie unbedingt diese Gebrauchsanweisung mit.



zur Stromversorgung

- Bevor Sie das Gerät an Ihre Stromversorgung anschließen, achten Sie darauf, dass die auf dem Typenschild angegebene Netzspannung mit der Ihres Stromnetzes übereinstimmt.
- Stecken Sie den Netzstecker nur in die Steckdose, wenn das Gerät ausgeschaltet ist.
- Tragen, ziehen oder drehen Sie das Gerät nie am Netzkabel und klemmen Sie das Kabel nicht ein.
- Positionieren Sie das Netzkabel so, dass keine Sturzgefahr besteht und das Risiko einer Strangulation ausgeschlossen ist.
- Fassen Sie den Netzstecker nicht an, wenn Sie im Wasser stehen und fassen Sie den Stecker stets mit trockenen Händen an.

für besondere Personen

- Dieses Gerät kann von Kindern ab 8 Jahren und darüber sowie von Personen mit verringerten physischen, sensorischen oder mentalen Fähigkeiten oder Mangel an Erfahrung und Wissen benutzt werden, wenn Sie beaufsichtigt oder bezüglich des sicheren Gebrauchs des Gerätes unterwiesen wurden und die daraus resultierenden Gefahren verstehen.
- Kinder dürfen nicht mit dem Gerät spielen.
- Im Falle einer allergischen Atemwegserkrankung halten Sie vor Anwendung des Gerätes Rücksprache mit Ihrem Hausarzt.
- Sprechen Sie mit Ihrem Arzt, wenn bei Gebrauch gesundheitliche Beschwerden auftreten sollten. Stellen Sie in diesem Fall sofort die Benutzung des Gerätes ein.

für den Betrieb des Gerätes

- Das Gerät ist nicht für den kommerziellen Gebrauch bestimmt.
- Benutzen Sie das Gerät nur entsprechend seiner Bestimmung laut Gebrauchsanweisung. Bei Zweckentfremdung erlischt der Garantieanspruch!
- Benutzen Sie das Gerät nicht, wenn es, Kabel oder Stecker beschädigt sind, wenn es nicht einwandfrei funktioniert, wenn es herunter- oder ins Wasser gefallen ist.
- Halten Sie das Gerät einschließlich des Netzkabels von heißen Oberflächen fern.
- Stellen Sie das Gerät zum Gebrauch auf eine feste und ebene Fläche, so dass es nicht kippen kann.
- Greifen Sie nicht nach einem Gerät, das ins Wasser gefallen ist. Ziehen Sie sofort den Netzstecker.
- Betreiben Sie das Gerät nicht, wenn der Wassertank keine oder zu wenig Flüssigkeit enthält.
- Verwenden Sie keine ätherischen Öle (z.B. Eukalyptus oder Menthol), diese können das Gerät beschädigen.
- Halten Sie die Belüftungsschlitze auf der Unterseite des Gerätes frei von Staub und Verunreinigungen.
- Schalten Sie alle Funktionen nach dem Gebrauch aus und ziehen Sie den Stecker aus der Steckdose.

für Wartung und Reinigung

- Sie selbst dürfen an dem Gerät nur Reinigungsarbeiten ausführen. Im Falle von Störungen reparieren Sie das Gerät nicht selbst, da dadurch jeglicher Garantieanspruch erlischt. Fragen Sie Ihren Fachhändler und lassen Sie Reparaturen nur vom medisana-Service durchführen.
- Reinigung und Benutzer-Wartung dürfen nicht von Kindern ohne Beaufsichtigung durchgeführt werden.
- Tauchen Sie das Gerät nicht in Wasser oder andere Flüssigkeiten.
- Sollte dennoch einmal Flüssigkeit in das Gerät gelangen, ziehen Sie sofort den Netzstecker.
- Bewahren Sie das Gerät in trockener Umgebung auf.

Bestimmungsgemäßer Gebrauch

Der Luftbefeuchter dient dazu, die relative Luftfeuchtigkeit eines Raumes zu erhöhen. Die Kapazität des Gerätes ist für einen Raum von max. 30 m² Fläche ausgelegt. Das Gerät ist nur für den Gebrauch im Haushalt und nicht für gewerbliche Zwecke oder den medizinischen Bereich bestimmt!

Lieferumfang

- Bitte prüfen Sie zunächst, ob das Gerät vollständig ist und keinerlei Beschädigung aufweist. Im Zweifelsfall nehmen Sie das Gerät nicht in Betrieb und wenden Sie sich an Ihren Händler oder an Ihre Servicestelle.
- Zum Lieferumfang gehören:
- 1 medisana Luftbefeuchter UHW
 - 1 Reinigungsbürste
 - 1 Gebrauchsanweisung

Verpackungen sind wiederverwendbar oder können dem Rohstoffkreislauf zurückgeführt werden. Bitte entsorgen Sie nicht mehr benötigtes Verpackungsmaterial ordnungsgemäß. Sollten Sie beim Auspacken einen Transportschaden bemerken, setzen Sie sich bitte sofort mit Ihrem Händler in Verbindung.



WARNUNG

Achten Sie darauf, dass die Verpackungsfolien nicht in die Hände von Kindern gelangen! Es besteht Erstickengefahr!

Ultraschall-Technologie

Zu trockene Raumluft erhöht die Anfälligkeit für Infektions- und Atemwegserkrankungen und führt zu Müdigkeit und Konzentrationsschwäche. Gesunde Luft sollte eine relative Luftfeuchtigkeit von 40 bis 55 % haben. Die geräuscharme und energiesparende Ultraschalltechnologie des Luftbefeuchters verwandelt Wasser durch Schwingungen in feinsten Nebel, der den Feuchtigkeitsgrad der Luft erhöht. Dies verbessert die Luftqualität und beugt einer Austrocknung der Schleimhäute und der Haut vor. Die Kapazität des Gerätes ist für einen Raum von max. 30 m² Fläche ausgelegt. Mit dem Drehregler für die Nebelintensität stimmen Sie den Grad der Befeuchtung mit der Größe des Raumes ab. Befolgen Sie unbedingt die Reinigungs- und Pflegehinweise.



ACHTUNG

Ein zu intensiver Betrieb kann zu einer Übersättigung der Raumluft mit Feuchtigkeit führen, die sich an Wänden, Fenstern und Gegenständen im Raum niederschlagen kann. Überprüfen Sie deshalb regelmäßig mittels eines Hygrometers, dass der Wert der relativen Luftfeuchtigkeit 55 % nicht übersteigt.



ACHTUNG

Stellen Sie sicher, dass der Luftbefeuchter kippsicher auf einer feuchtigkeitunempfindlichen Oberfläche betrieben wird. Insbesondere bei Betrieb mit mineralstoffhaltigem Wasser / Aromaessenz kann es zu Niederschlägen / Ablagerungen kommen. Der Nebelauslass ist drehbar. Achten Sie darauf, dass der austretende Nebel nicht auf andere elektrische Geräte, Möbel oder Wände gerichtet ist.

Befüllen und Entleeren des Wassertanks

Nehmen Sie den Wassertank vom Gerät ab und drehen ihn um. Drehen Sie die Verschlusskappe heraus. Spülen Sie den Wassertank aus und befüllen Sie ihn anschließend mit max. 4,2 l Trinkwasser. Verschließen Sie den Tank wieder durch Eindrehen der Verschlusskappe. Drehen Sie den Wassertank um und setzen Sie ihn zurück auf das Gerät, so dass er hörbar einrastet. Transportieren Sie das Gerät nicht mit gefülltem Wassertank. Entsorgen Sie das Restwasser nach Gebrauchsende und spülen Sie den Tank mit frischem Trinkwasser aus. Vor erneutem Gebrauch füllen Sie den Tank mit frischem Trinkwasser. Wenn Sie das Gerät abschalten und längere Zeit nicht benutzen wollen, nehmen Sie den Wassertank vom Gerät ab und entleeren ihn.



ACHTUNG

Verwenden Sie für den Betrieb des Gerätes nur frisches Trinkwasser. Bei hartem kalkhaltigen Wasser haben Sie auch die Möglichkeit, demineralisiertes Wasser zu nutzen. Reinigen Sie das Gerät regelmäßig und befreien es von Kalk und anderen Ablagerungen, um seine Funktionsfähigkeit zu erhalten.

Ein- und Ausschalten

Stecken Sie den Netzstecker in eine ordnungsgemäß installierte Netzsteckdose. Schalten Sie den Luftbefeuchter ein, indem Sie den EIN/AUS-Schalter und Drehregler für die Nebelintensität zunächst von OFF auf ON drehen. Die integrierte Kontrollleuchte (LED) unterhalb des Wassertanks leuchtet grün. Bei leerem Wassertank leuchtet sie rot. Stellen Sie das Gerät im Anschluss, je nach den räumlichen Erfordernissen, stufenlos von der Position (niedrigste Gebläseintensität) bis zur Maximal-Position (höchste Gebläseintensität) ein. Nach wenigen Sekunden wird der austretende Nebel über dem Auslass sichtbar. Schalten Sie das Gerät bei Gebrauchsende oder, wenn fast kein Wasser mehr im Tank ist (die Kontrollampe leuchtet rot), aus, indem Sie den EIN/AUS-Schalter und Drehregler für Nebelintensität auf OFF stellen. Das Gerät schaltet die Vernebelung bei leerem Wassertank automatisch ab. Das Gerät ist mit einer blauen Nachtbeleuchtung ausgestattet. Drücken Sie bei eingeschaltetem Gerät die EIN/AUSTaste für die Nachtbeleuchtung . Drücken Sie die Taste erneut, um die Nachtbeleuchtung auszuschalten.

Betriebsdauer

Bei maximaler Einstellung (bei 300 ml/h) und Befüllung mit 4200 ml Wasser beträgt die Betriebsdauer ca. 14 Std.

Fehler und Behebung

- Gerät lässt sich nicht einschalten (LED leuchtet nicht): Netzstecker einstecken; Stromkreis, Steckdose und Sicherung prüfen.
- Kein Nebel (LED leuchtet rot): Wassertank füllen.
- Kein Nebel, obwohl Tank voll: Drehregler auf Maximal-Position einstellen; Gerät auf ebene Fläche stellen; Vernebler und Geber mit mitgelieferter Bürste reinigen und Tank mit reinem Wasser füllen; das Gerät mit reinem Wasser spülen.
- Weiße Ablagerungen: Reines Wasser verwenden oder mindestens 1/2 destilliertes Wasser / 1/2 frisches Leitungswasser. Falls sich ein Fehler auf die beschriebene Art nicht beseitigen lässt, setzen Sie sich mit Ihrem Servicecenter in Verbindung.

Reinigung und Pflege

- Bei täglichem Betrieb empfehlen wir Ihnen, das Gerät mindestens alle drei Tage gründlich zu reinigen. Reinigen Sie das Gerät auch vor und nach längeren Aufbewahrungszeiten.
- Bevor Sie das Gerät reinigen, vergewissern Sie sich, dass das Gerät ausgeschaltet und der Netzstecker aus der Steckdose gezogen ist.
- Nehmen Sie den Wassertank vom Gerät ab und entleeren Sie ihn.
- Reinigen Sie das Gerät äußerlich mit einem feuchten, weichen Tuch.
- Benutzen Sie keine aggressiven Substanzen, wie z.B. Scheuermilch oder andere Mittel, für die Reinigung. Das könnte die Oberfläche angreifen und die Vernebelung verringern.
- Den Wassertank können Sie mit heißem Wasser (>65 °C) oder einem mindestens 75 %igen Alkohol gründlich auszuspielen. Die Verneblerkammer reinigen Sie mittels eines in Alkohol getränkten Tuches und eines Wattestäbchens. Achten Sie darauf, dass kein Wasser in das Geräteinnere gelangt.
- Der Ultraschall-Geber ist das empfindlichste Bauteil des Gerätes. Es ist wichtig, dass er sauber und pfleglich behandelt wird. Verwenden Sie die die mitgelieferte Bürste, um die Auslässe von Ablagerungen und Schmutzpartikeln zu befreien. Verwenden Sie zur Reinigung des Ultraschall-Gebers keinesfalls metallische Hilfsmittel.
- Wenn Sie das Gerät längere Zeit nicht benutzen, entleeren Sie das restliche Wasser aus dem Wassertank und trocknen das Gerät ab.
- Kalkrückstände lassen sich mittels eines milden Entkalkungsmittels, z.B. Zitronensäure, entfernen.
- Lagern Sie das Gerät an einem trockenen, kühlen Platz, am besten in der Originalverpackung.
- Bewahren Sie die Verschlusskappe von der Unterseite des Wassertanks lose auf, um ein Verkleben oder Festhaften der Dichtungsmanschette zu vermeiden.
- Um Verkeimung/Veralgung von vornherein vorzubeugen, entleeren Sie vor längerem Nichtbenutzen Gerät und Tank. Den Tank ab und an mit Alkohol desinfizieren.

Entkalkung

- Bei Einsatz von hartem bzw. mineralhaltigem Wasser muss das Gerät regelmäßig entkalkt werden. Entkalkung bitte ausschließlich mit reiner Zitronensäure (Pulverpräparat aus dem Drogeriemarkt!) (Keine Flüssigentkalker! Keine Entkalkertabletten! Kein Essig!)
- Gerät (Tank und Unterteil) komplett entleeren. Achten Sie darauf, dass keine Flüssigkeit in die Motoröffnung über dem Ventilator gerät
 - 4 Esslöffel (ca 100g) reine Zitronensäure in den Tank geben und mit 2000ml Wasser von 60 °C auffüllen. Tank zuschrauben und sanft schütteln, bis sich das Zitronensäurepulver aufgelöst hat.
 - Tank auf das Unterteil aufsetzen. GERÄT NICHT EINSCHALTEN!
 - Entkalkerlösung im Tank/Gerät abkühlen lassen (mindestens 3 Stunden)
 - Tank vom Gerät abnehmen mit geeigneter Bürste (Flaschenbürste o.ä.) Innenseite und Nebelschacht nachreiben. Tankinhalt ausgießen und Tank klar nachspülen.
 - Unterteil ausgießen. Vorsicht dass keine Flüssigkeit in die Motoröffnung gelangt. Hartnäckige Kalkflecken mit der mitgelieferten Bürste, einem Lappen oder Wattestäbchen abreiben. Vorsicht im Bereich des Ultraschallgebers! (Zur leichteren Reinigung kann der gelochte Ring über dem Ultraschallgeber entfernt und anschließend wieder aufgesteckt werden)
 - Unterteil klar nachspülen (Vorsicht; dass keine Flüssigkeit in die Motoröffnung gelangt)

Entsorgung

Dieses Gerät darf nicht zusammen mit dem Hausmüll entsorgt werden. Jeder Verbraucher ist verpflichtet, alle elektrischen oder elektronischen Geräte, egal, ob sie Schadstoffe enthalten oder nicht, bei einer Sammelstelle seiner Stadt oder im Handel abzugeben, damit sie einer umweltschonenden Entsorgung zugeführt werden können. Entnehmen Sie die Batterie, bevor Sie das Gerät entsorgen. Werfen Sie verbrauchte Batterien nicht in den Hausmüll, sondern in den Sondermüll oder in eine Batterie-Sammelstation im Fachhandel. Wenden Sie sich hinsichtlich der Entsorgung an Ihre Kommunalbehörde oder Ihren Händler.

Technische Daten

| | |
|----------------------|------------------------------------|
| Name und Modell: | medisana Luftbefeuchter UHW |
| Stromversorgung: | 220-240 V ~ 50/60 Hz |
| Leistung: | ca. 30 W |
| Tankinhalt: | 4,2 l |
| Vernebler-Kapazität: | maximal ca. 300 ml/h |
| Abmessungen: | ca. 26,5 x 33 x 20 cm |
| Gewicht: | ca. 1,46 kg |
| Lagerbedingungen: | sauber und trocken |
| Artikel-Nummer: | 60065 |
| EAN-Nummer: | 40 15588 60065 4 |

Im Zuge ständiger Produktverbesserungen behalten wir uns technische und gestalterische Änderungen vor.

Die jeweils aktuelle Fassung dieser Gebrauchsanweisung finden Sie unter www.medisana.com

Garantie- und Reparaturbedingungen

- Bitte wenden Sie sich im Garantiefall an Ihr Fachgeschäft oder direkt an die Servicestelle. Sollten Sie das Gerät einschicken müssen, geben Sie bitte den Defekt an und legen eine Kopie der Kaufquittung bei. Es gelten dabei die folgenden Garantiebedingungen:
1. Auf **medisana** Produkte wird ab Verkaufsdatum eine Garantie für 3 Jahre gewährt. Das Verkaufsdatum ist im Garantiefall durch Kaufquittung oder Rechnung nachzuweisen.
 2. Mängel infolge von Material- oder Fertigungsfehlern werden innerhalb der Garantiezeit kostenlos beseitigt.
 3. Durch eine Garantieleistung tritt keine Verlängerung der Garantiezeit, weder für das Gerät noch für ausgewechselte Bauteile, ein.
 4. Von der Garantie ausgeschlossen sind:
 - a. alle Schäden, die durch unsachgemäße Behandlung, z. B. durch Nichtbeachtung der Gebrauchsanweisung, entstanden sind.
 - b. Schäden, die auf Instandsetzung oder Eingriffe durch den Käufer oder unbefugte Dritte zurückzuführen sind.
 - c. Transportschäden, die auf dem Weg vom Hersteller zum Verbraucher oder bei der Einsendung an die Servicestelle entstanden sind.
 - d. Ersatzteile, die einer normalen Abnutzung unterliegen.
 5. Eine Haftung für mittelbare oder unmittelbare Folgeschäden, die durch das Gerät verursacht werden, ist auch dann ausgeschlossen, wenn der Schaden an dem Gerät als ein Garantiefall anerkannt wird.



medisana GmbH, Jagenbergstr. 19, 41468 NEUSS, DEUTSCHLAND

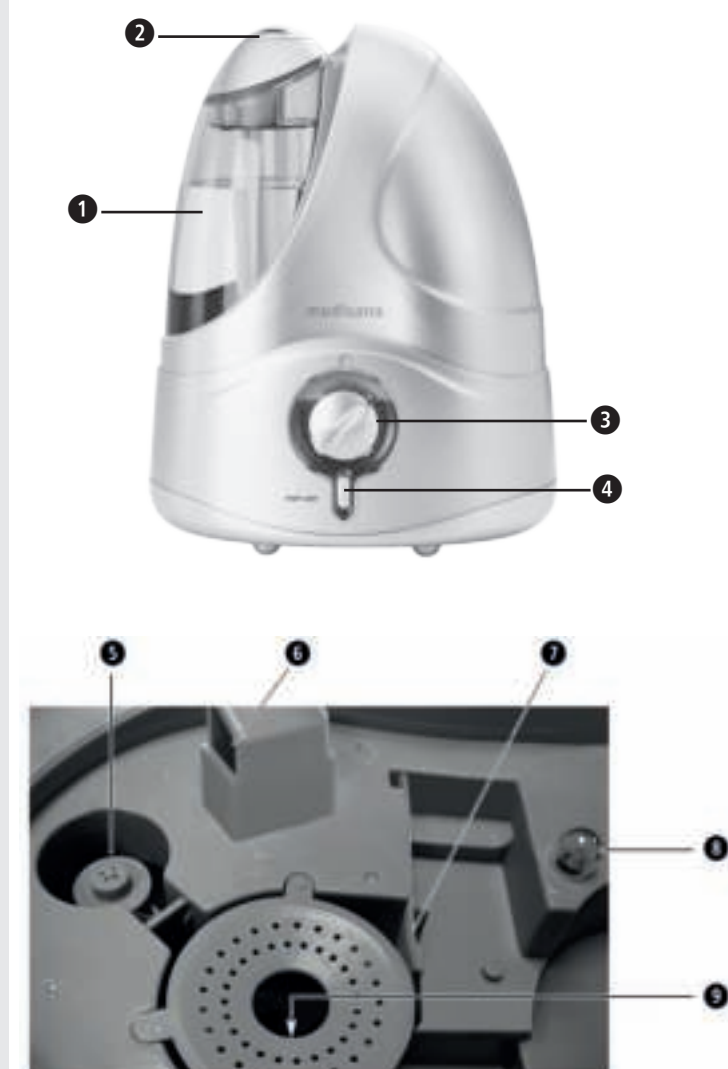

- 1 Water tank
- 2 Nebuliser (rotatable)
- 3 ON/OFF switch and nebuliser intensity control dial
- 4 ON/OFF switch for night light
- 5 Float gauge
- 6 Motor opening
- 7 Cleaning brush
- 8 Indicator light
- 9 Ultrasonic transducer (under the perforated ring)

Legend

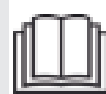

IMPORTANT

Failure to follow these instructions may result in serious injury or damage to the device.



WARNING

These instructions must be followed to prevent possible injury to the user.



CAUTION

These instructions must be followed to prevent possible damage to the device.



NOTE

These instructions provide useful additional information regarding installation and operation.



Only use the device in enclosed spaces!



Protection class II

LOT Batch number



Manufacturer

GB Safety Instructions



Please read these instructions for use carefully before using the device, in particular the safety instructions. Keep the instructions in a safe place for future reference. If you give the device away, be sure to include this user manual.



Power Supply

- Before connecting the device to your power supply, ensure that the mains voltage specified on the type plate corresponds to that of your power supply.
- Only connect the plug to the socket when the device is switched off.
- Never use the power cable to carry, pull or turn the device, and do not pinch the cable.
- Position the power cable so that there is no risk of falling and the risk of strangulation is eliminated.
- Do not handle the plug when standing in water and always handle the plug with dry hands.

Special Persons

- This device may only be used by children over 8 years of age, as well as persons with reduced physical, sensory or mental capacities or lack of experience and knowledge, if they are supervised or have been instructed regarding the safe use of the device and understand the hazards resulting from its use.
- Children are not allowed to play with the device.
- In the case of an allergic respiratory illness, consult your doctor before using the device.
- Speak with your doctor if health problems should occur during use. Immediately discontinue use of the device in this case.

Operating the Device

- The device is not intended for commercial use.
- Use the device only for its intended purpose, as directed by the user instructions. In the event of misuse, all guarantees become null and void!
- Do not use the device if the cable or plug are damaged, if it does not work properly, if it has been dropped or dropped into water.
- Keep the device, including the power cable, away from hot surfaces.
- For use, place the device on a solid, flat surface so that it cannot topple over.
- Never attempt to take hold of a device that has fallen into water. Immediately remove the plug.
- Do not use the device if the water tank is empty or contains insufficient liquid.
- Do not use essential oils (e.g. eucalyptus or menthol) as these can damage the device.
- Keep the ventilation slots on the base of the device free from dust and contaminants.
- Switch off all functions after use and remove the plug from the socket.

For Maintenance and Cleaning

- You may only clean the device.
- In the event of malfunctions, do not proceed with any unauthorised repair of the device. Otherwise, this will render any warranty claims void. Ask your dealer and have repairs done only by medisana services.
- Cleaning and user maintenance must never be carried out by children without supervision.
 - Do not immerse the device into water of other fluids.
 - Should fluid enter the device, immediately remove the plug.
 - Store the device in dry place.

Intended Use

The humidifier serves to increase the relative humidity of a room. The capacity of the device is designed for a room 30 m² in area. The device is only intended for use in the home and not for commercial or medical purposes!

Scope of Delivery

First, check whether the device is complete and is not damaged. If in doubt, do not operate the device and contact your supplier or service centre.

The contents include:

- 1 medisana air humidifier UHW
- 1 cleaning brush
- 1 instruction manual

The packaging is recyclable or can be recycled back into the raw materials cycle. Please dispose of unwanted packaging materials properly. If damage caused during transport is noted while unpacking, please contact your retailer immediately.



WARNING

Keep packaging away from children! Choking hazard!

Ultrasound Technology

Ambient air which is too dry increases vulnerability to infections and respiratory diseases and also leads to fatigue as well as lapses in concentration. Clean air should have a relative humidity of between 40 and 55%. The quiet, energy-saving ultrasonic technology in the humidifier converts water into a fine mist through vibrations which increases the humidity of the air. This improves air quality and prevents mucosal membranes and skin from drying out. The capacity of the device is designed for a room 30 m² in area. Adjust the humidity level to the size of the room using the nebuliser intensity control dial 9. Please follow the cleaning and care instructions.



CAUTION

Excessive intensive use can result in an oversaturation of the ambient air which can precipitate on walls, windows and objects in the room. It is therefore necessary to regularly check using a hygrometer that the relative humidity does not exceed 55%.



CAUTION

Ensure that the humidifier is secured against toppling over and operated on a moisture-resistant surface. Precipitation/accumulation can occur particularly when using mineral water/aromatic essences. The nebuliser is rotatable. Ensure that the escaping mist is not directed towards other electrical devices, furniture or walls.

Filling and Emptying the Water Tank

Remove the water tank 1 from the device and turn it over. Unscrew the cap. Rinse out the water tank and then fill it with a maximum 4.2 L of drinking water. Seal the tank once again by screwing on the cap. Upright the water tank and place it back into the device so that it audibly clicks into place. Do not move the device with a filled water tank. Dispose of the residual water after use and rinse out the tank with fresh drinking water. Before reusing, fill the tank with fresh drinking water. If the device is switched off and not used for a long period, remove the water tank from the device and drain it.



CAUTION

Only use fresh drinking water when using the device. With hard, calcareous water you can also use demineralised water. Regularly clean the device and keep free of lime and other contaminants in order to maintain the functionality of the device.

Switching On and Off

Insert the plug into a properly installed mains socket.

Switch the humidifier on by initially pushing the ON/OFF switch and nebuliser intensity control dial 9 from OFF to ON. The integrated indicator light (LED) 8 underneath the water tank illuminates green. The light illuminates red when the water tank is empty. Continually adjust the connected device, depending on the room requirements, from the position 1 (lowest fan intensity) to the maximum position 9 (highest fan intensity). After a few seconds the escaping mist will be visible over the outlet 2. Switch the device off after use or if only a small amount of water remains in the tank (the indicator light illuminates red) by setting the ON/OFF switch and nebuliser intensity control dial 9 to OFF. The device automatically turns off nebulisation when the water tank is empty. The device is equipped with a blue night light. When the device is switched on, press the night light ON/OFF button 4. Press the button 4 once again to turn the night light off.

Operating Period

At maximum setting (300 ml/h) and with a tank filled with 4200 ml of water, the period of operation will last approximately 14 hours.

Troubleshooting

- Device cannot be switched on. (LED not illuminated): Connect plug; check the circuit, socket and fuse.
- There is no mist (LED illuminated red): Fill the water tank.
- There is no mist, but the tank is full: Set the control dial 9 to the maximum position; place the device on an even surface; clean the nebuliser and transducer with the brush supplied and fill the tank with clean water; rinse the device with clean water.
- White deposits: Use clean water or at least 1/2 distilled water / 1/2 fresh tap water. If a fault of the type described cannot be resolved, please contact your service centre.

Cleaning and Care

- With daily use we recommend that the device should be thoroughly cleaned at least every three days. Also clean the device before and after long periods of storage.
- Before cleaning the device, ensure that the device is switched off and the mains plug is disconnected from the socket.
- Remove the water tank from the device and empty out the contents.
- Clean the outside of the device with a damp, soft cloth.
- Do not use any aggressive substances such as, for example, a scouring agent or other cleaning products. This could damage the surface and reduce nebulisation.
- The water tank can be thoroughly rinsed out with warm water (>65 °C) or with at least 75% alcohol solution. Clean the nebulising chamber using an alcohol-soaked cloth and a cotton swab. Ensure that water does not get inside the device.
- The ultrasonic transducer is the most sensitive component in the device. It is important that it is clean and handled with care. Use the supplied brush to free the outlets of debris and particles of dirt. Under no circumstances must metallic equipment be used to clean the ultrasonic transducer.
- If the device is not used for a long time, drain the residual water from the water tank and dry the device.
- Lime residue can be removed using a mild descaling agent, e.g. citric acid.
- Store the device in a cool, dry place; ideally in the original packaging.
- Keep the sealing cap from the bottom of the water tank loose to avoid sticking or fixation of the sealing collar.
- To prevent contamination/algae growth from the outset, drain the device and tank prior to long periods of decommission. Disinfect the tank now and then with alcohol solution.

Descaling

When using hard and mineral-rich water, the device must be descaled regularly. Please only descale using pure citric acid (powder preparation from the pharmacy)! (No liquid descaling agent! No descaling tablets! No vinegar!)
 - Completely drain the device (tank and base). Ensure that no liquid enters the motor opening via the ventilator
 - Add 4 tablespoons (approx. 100g) of pure citric acid into the tank and top up with 2000ml of 60 °C water. Screw down the tank and gently shake until the citric acid powder has dissolved.
 - Place the tank onto the base. **DO NOT SWITCH THE DEVICE ON!**
 - Allow the descaling solution to cool in the tank/device (at least 3 hours)
 - Remove the tank and wipe the inside and nebuliser shaft with the appropriate brush (bottle brush, or similar). Pour out the contents of the tank and rinse well.
 - Empty out the base. Ensure that no liquid enters the motor opening 6. Wipe away persistent limescale with the brush provided, a cloth or cotton swabs. Take care around the ultrasonic transducer!
 (For light cleaning the perforated ring covering the ultrasonic transducer can be removed and subsequently replaced)
 - Rinse the base well (ensure that no liquid enters the motor opening 6)

Disposal



Do not throw this device away in ordinary household waste. Consumers are legally obliged to bring all used batteries, rechargeable or otherwise, whether they contain harmful substances or not, to a collection site in their community so that they can be transferred to the proper channels for disposal. Remove the battery before you dispose of the device. Do not dispose of spent batteries in domestic waste, but in special waste or at a battery collection point at your retailer! Contact your local authority or dealer for disposal.

Technical Data

| | |
|---------------------|---|
| Name and model: | medisana Ultrasound Air Humidifier UHW |
| Power supply: | 220-240 V~ 50/60 Hz |
| Power: | approx. 30 W |
| Tank capacity: | 4,2 L |
| Nebuliser capacity: | maximum approx. 300 ml/h |
| Dimensions: | approx. 26.5 x 33 x 20 cm |
| Weight: | approx. 1.46 kg |
| Storage conditions: | clean and dry |
| Item number: | 60065 |
| EAN number: | 40 15588 60065 4 |

In the interest of continued product improvement, we reserve the right to make technical and design changes.

The current version of these user instructions can be found at www.medisana.com

Warranty and Repair Conditions

In case of warranty please contact your specialist shop or the service centre directly. Should you have to return the device, please state the defect and enclose a copy of the purchase receipt or invoice.

The following warranty conditions apply:

1. All **medisana** products are guaranteed for 3 years from the date of purchase. In case of a warranty claim, the purchase receipt or invoice must be provided as proof of purchase date.
2. Faults due to material or manufacturing defects will be rectified free of charge within the warranty period.
3. A warranty service does not extend the warranty period for either the equipment or for replacement components.
4. The following are excluded from the warranty:
 - a. any damage caused by improper use, e.g. not following the user instructions.
 - b. damage caused by repair or intervention by the purchaser or unauthorised third parties.
 - c. transport damage that has occurred on the way from the manufacturer to the consumer or has arisen during transit to the service point.
 - d. spare parts that are subject to normal wear and tear.
5. Liability for direct or indirect consequential damages caused by the device is also excluded if the damage to the device is recognised as a warranty claim.



medisana GmbH, Jagenbergstr. 19, 41468 NEUSS, GERMANY

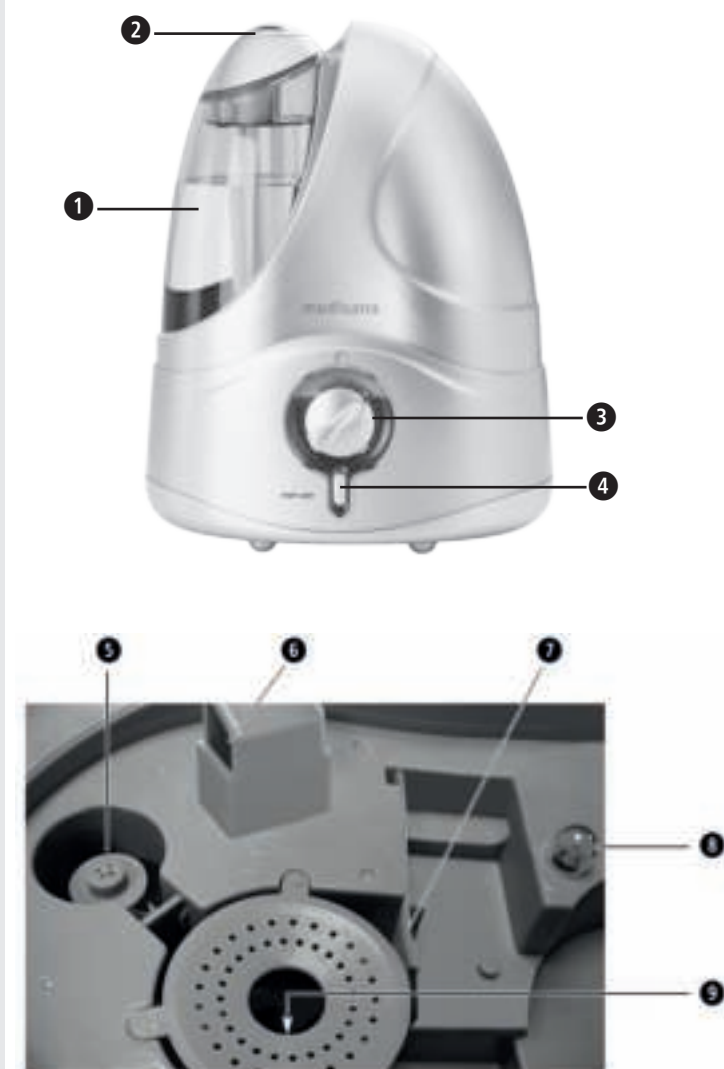

- 1 Watertank
- 2 Neveluitlaat (draaibaar)
- 3 Aan-/uitschakelaar en draaiknop voor nevelintensiteit
- 4 Aan-/uitknop voor nachtverlichting
- 5 Vlotter
- 6 Motoropening
- 7 Schoonmaakborstel
- 8 Controlelampje
- 9 Ultrasonische omvormer (onder de gaten)

Legenda

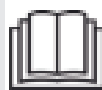

BELANGRIJK

Het niet-nakomen van deze gebruiksaanwijzing kan leiden tot ernstig letsel of schade aan het apparaat.



WAARSCHUWING

Deze waarschuwingen moeten worden nageleefd om mogelijk letsel van de gebruiker te voorkomen.



WAARSCHUWING

Deze aanwijzingen moeten worden nageleefd om mogelijke beschadigingen aan het apparaat te voorkomen.



TIP

Deze aanwijzingen geven u nuttige extra informatie over de installatie of de werking.



Gebruik het apparaat alleen in overdekte ruimtes!



Beschermingsklasse II

LOT LOT-nummer



Fabrikant

NL Veiligheidsinstructies



Lees de gebruiksaanwijzing en met name de veiligheidsinstructies zorgvuldig door voordat u het apparaat gaat gebruiken en bewaar de gebruiksaanwijzing voor het verdere gebruik. Geef deze gebruiksaanwijzing ook altijd mee als u het apparaat aan iemand anders geeft.



over de voeding

- Controleer als u het apparaat aansluit op het stopcontact of de op het typeplaatje vermelde netspanning overeenkomt met de spanning van uw elektriciteitsnetwerk.
- Steek de netstekker alleen in het stopcontact als het apparaat uitgeschakeld is.
- Pak het apparaat nooit op aan het snoer, trek of draai nooit aan het snoer en zorg dat het snoer niet bekneld raakt.
- Leg het snoer zo neer dat er niet over kan worden gevallen en dat het risico van wurging is uitgesloten.
- Pak de stekker niet vast als u in het water staat. Pak de stekker altijd alleen vast met droge handen.

voor bijzondere personen

- Dit product kan worden gebruikt door kinderen vanaf 8 jaar en door personen met verminderde fysieke, sensorische of mentale vaardigheden of een gebrek aan ervaring en kennis. Houd wel toezicht op deze personen en begeleid ze wat betreft het veilige gebruik van het apparaat en de mogelijke gevaren.
- Kinderen mogen niet met het apparaat spelen.
- Overleg voor gebruik met uw huisarts als u lijdt aan een allergische luchtwegaandoening.
- Overleg met uw arts als er bij het gebruik gezondheidsproblemen optreden. Stop in dat geval direct met het gebruik van het apparaat.

voor het gebruik van het apparaat

- Het apparaat is niet bedoeld voor commercieel gebruik.
- Gebruik het apparaat alleen waarvoor het is bedoeld, zoals beschreven in de gebruiksaanwijzing. Wanneer het apparaat voor andere doeleinden wordt gebruikt, vervalt de garantie!
- Gebruik het apparaat niet als het snoer of de stekker beschadigd is, als het apparaat mankementen vertoont of als het is gevallen of in het water is gevallen.
- Houd het apparaat en het snoer verwijderd van hete oppervlakken.
- Plaats het apparaat op een stabiele en vlakke ondergrond, zodat het niet kan omvallen.
- Pak een apparaat dat in het water is gevallen niet vast. Trek meteen de stekker uit het stopcontact.
- Gebruik het apparaat niet als er geen of te weinig water in de watertank zit.
- Gebruik geen etherische oliën (bijv. eucalyptus of menthol), deze kunnen het apparaat beschadigen.
- Houd de ventilatieopeningen aan de onderzijde van het apparaat vrij van stof en vuil.
- Schakel na gebruik alle functies uit en trek de stekker uit het stopcontact.

onderhoud en schoonmaken

- U mag het apparaat zelf alleen schoonmaken.
- Repareer het apparaat niet zelf als het mankementen vertoont, omdat daardoor elke aanspraak op garantie vervalt. Vraag advies aan uw verkoper en laat reparaties alleen uitvoeren door de medisana servicedienst.
- Kinderen mogen het apparaat niet schoonmaken of onderhouden zonder toezicht van een volwassene.
- Dompel het apparaat niet onder in water of andere vloeistoffen.
- Trek meteen de stekker uit het stopcontact als er toch vloeistof in het apparaat komt.
- Bewaar het apparaat in een droge omgeving.

Gebruik volgens de voorschriften

De luchtbevochtiger is bedoeld om de relatieve luchtvochtigheid van een ruimte te verhogen. De capaciteit van het apparaat is voorzien voor een ruimte van max. 30 m². Het apparaat is alleen bedoeld voor gebruik thuis en niet voor commerciële doeleinden of de medische sector!

Levering

Controleer eerst of het apparaat compleet en onbeschadigd is. Gebruik het apparaat bij twijfel niet en neem contact op met uw verkoper of de servicedienst.

Meegeleverd:

- 1 medisana luchtbevochtiger UHW
- 1 schoonmaakborstel
- 1 gebruiksaanwijzing

De verpakkingen kunnen worden hergebruikt of worden gerecycled. Gooi verpakkingsmateriaal dat u niet meer gebruikt gescheiden weg. Wanneer u bij het uitpakken transportschade ontdekt, dient u onmiddellijk contact op te nemen met uw verkoper.



WAARSCHUWING

Houd verpakkingsfolie buiten het bereik van kinderen! Er is kans op verstikking!

Ultrasonische technologie

Te droge lucht verhoogt de vatbaarheid voor infecties en ademhalingsaandoeningen en leidt tot vermoeidheid en concentratiestoornissen. Gezonde lucht moet een relatieve luchtvochtigheid hebben van 40 tot 55%. De geluidsarme en energiebesparende ultrasonische technologie van de luchtbevochtiger zet water met behulp van trillingen om in zeer fijne nevel die de vochtigheidsgraad van de lucht verhoogt. Dit verbetert de luchtkwaliteit en voorkomt uitdroging van de slijmvliezen en de huid. De capaciteit van het apparaat is voorzien voor een ruimte van max. 30 m². Met de draaiknop voor de nevelintensiteit 2 kunt u de mate van de bevochtiging afstemmen op de grootte van de ruimte. Volg altijd de schoonmaak- en onderhoudstips op.



ATTENTIE

Te intensief gebruik van het apparaat kan ervoor zorgen dat de binnenlucht zo vochtig wordt dat er vocht kan neerslaan op muren, ramen en voorwerpen in de ruimte. Controleer daarom regelmatig met behulp van een hygrometer of de relatieve luchtvochtigheid niet hoger wordt dan 55 %.



ATTENTIE

Zorg ervoor dat de luchtbevochtiger stevig staat op een oppervlak dat bestand is tegen vocht. Met name bij het gebruik van mineraalhoudend water/aromaessence kan afzetting/aanslag voorkomen. De neveluitlaat kan worden gedraaid. Let op dat de nevel die ontsnapt niet op andere elektrische apparaten, meubels of muren is gericht.

Het vullen en legen van de watertank

Haal de watertank 1 van het apparaat af en draai hem om. Draai de afsluitdop eruit. Spoel de watertank om en vul hem vervolgens met max. 4,2 l drinkwater. Sluit de tank weer door de afsluitdop er weer in te draaien. Draai de watertank om en plaats hem terug op het apparaat, zodat hij hoorbaar vastklikt. Vervoer het apparaat niet met een gevulde watertank. Gooi het restwater na gebruik weg en spoel de tank om met schoon drinkwater. Vul de tank met schoon drinkwater voor u het apparaat opnieuw gaat gebruiken. Haal de watertank van het apparaat af en maak hem leeg als u het apparaat uitschakelt en gedurende langere tijd niet wilt gebruiken.



ATTENTIE

Doe alleen schoon drinkwater in de watertank. Wanneer het drinkwater hard is en veel kalk bevat, kunt u ook gedemineraliseerd water gebruiken. Maak het apparaat regelmatig schoon en verwijder kalk en andere aanslag om te zorgen dat hij goed blijft werken.

In- en uitschakelen

Steek de stekker in een correct geïnstalleerd stopcontact. Schakel de luchtbevochtiger in door de aan-/uitschakelaar en de draaiknop voor de nevelintensiteit 2 van OFF naar ON te draaien. Het geïntegreerde controlelampje (led) 8 onder de watertank gaat groen branden. Als de watertank leeg is, brandt hij rood.

Stel het apparaat daarna, afhankelijk van de ruimte, traploos in van stand 1 (laagste ventilatorintensiteit) tot de maximale stand 5 (hoogste ventilatorintensiteit). Na een paar seconden zal de vrijkomende nevel boven de uitlaat 2 te zien zijn. Schakel het apparaat na gebruik of wanneer er bijna geen water meer in de tank zit (het controlelampje brandt rood) uit door de aan-/uitschakelaar en de draaiknop voor de nevelintensiteit 2 naar OFF te draaien. Als de watertank leeg is, stopt het apparaat automatisch met vernevelen. Het apparaat heeft een blauwe nachtverlichting. Om de nachtverlichting aan te zetten, kunt u bij het ingeschakelde apparaat op de aan-/uitknop voor de nachtverlichting 4 drukken. Wanneer u nogmaals op knop 4 drukt, schakelt de nachtverlichting uit.

Bedrijfsduur

Bij de maximale instelling (bij 300 ml/h) en wanneer de watertank is gevuld met 4200 ml water is de bedrijfsduur ca. 14 uur.

Problemen en oplossingen

- Het apparaat kan niet worden ingeschakeld (ledlampje brandt niet): steek de stekker in het stopcontact, controleer het stopcontact en de zekering.
- Geen nevel (ledlampje brandt rood): vul de watertank.
- Geen nevel, hoewel de tank vol is: zet de draaiknop 2 op de maximale stand; zet het apparaat op een vlak oppervlak; maak de vernevelaar en omvormer schoon met de meegeleverde borstel en vul de tank met schoon water; het apparaat spoelen met schoon water.
- Witte aanslag: gebruik schoon water of minstens 1/2 gedestilleerd water en 1/2 schoon leidingwater. Neem contact op met het servicecenter wanneer een van bovenstaande problemen niet kan worden opgelost.

Schoonmaken en onderhoud

- Wanneer het dagelijks wordt gebruikt, adviseren wij om het apparaat tenminste eens in de drie dagen grondig schoon te maken. Maak het apparaat ook schoon voor u het gedurende langere tijd gaat opbergen en wanneer u het na die tijd weer in gebruik neemt.
- Controleer voor u het apparaat schoonmaakt of het apparaat is uitgeschakeld en de stekker uit het stopcontact is.
- Haal de watertank van het apparaat af en maak hem leeg.
- Maak de buitenkant van het apparaat schoon met een vochtige, zachte doek.
- Gebruik geen agressieve middelen, zoals bijv. een vloeibaar schuurmiddel of andere schoonmaakmiddelen. Deze middelen kunnen het oppervlak aantasten en de verneveling verminderen.
- De watertank kunt u grondig ontsopen met heet water (>65 °C) of een oplossing van minstens 75% alcohol. De vernevelingskamer kunt u schoonmaken met een in alcohol gedrenkte doek en een wattenstaafje. Let op dat er geen water in het apparaat komt.
- De ultrasonische omvormer is het kwetsbaarste onderdeel van het apparaat. Het is belangrijk dat hij schoon blijft en dat er voorzichtig mee wordt omgegaan. Gebruik de meegeleverde borsteltjes om aanslag en vuil uit de uitlaten te verwijderen. Gebruik nooit metalen hulpmiddelen om de ultrasonische omvormer schoon te maken.
- Giet het resterende water uit de watertank en droog het apparaat af als u het gedurende langere tijd niet gaat gebruiken.
- Kalkresten kunnen worden verwijderd met een ontkalkingsmiddel, bijv. citroenzuur.
- Berg het apparaat op een droge en koele plaats op, bij voorkeur in de originele verpakking.
- Bewaar de afsluitdop van de onderkant van de watertank apart om te voorkomen dat de afdichtingsring vast gaat kleven.
- Leeg het apparaat en de tank als u het apparaat gedurende langere tijd niet gaat gebruiken, zodat de groei van kieren/algen wordt voorkomen. Desinfecteer de tank af en toe met alcohol.

Ontkalken

Bij gebruik van hard resp. mineraalhoudend water moet het apparaat regelmatig worden ontkalkt. Ontkalk alleen met puur citroenzuur (poederpreparaat, verkrijgbaar bij de drogist)! (Geen vloeibare ontkalkingsmiddelen! Geen ontkalkingsstabletten! Geen azijn!)

- Maak het apparaat (tank en onderstel) volledig leeg. Let op dat er geen water in de motoropening boven de ventilator komt.
- Doe 4 eetlepels (ca 100 g) puur citroenzuur in de tank en vul de tank vervolgens met 2000 ml water van 60 °C. Schroef de tank dicht en schud voorzichtig tot het citroenzuurpoeder is opgelost.
- Plaats de tank op het onderstel. ZET HET APPARAAT NIET AAN!
- Laat de ontkalkingsoplossing minstens 3 uur in de tank/het apparaat afkoelen.
- Haal de tank van het apparaat af en maak de binnenkant en de vernevelingsbuis schoon met een geschikte borstel (bijv. flessenborstel). Giet de tank leeg en spoel hem na met schoon water.
- Giet het onderstel leeg. Pas op dat er geen vloeistof in de motoropening 6 komt. Wrijf hardnekkige kalkvlekken weg met de meegeleverde borstel, een doek of een wattenstaafje. Wees voorzichtig in de buurt van de ultrasonische omvormer! (Om het schoonmaken te vereenvoudigen kan de ring met de gaten boven de ultrasonische omvormer worden verwijderd en weer worden teruggeplaatst).
- Spoel het onderstel met schoon water na (pas op dat er geen water in de motoropening 6 komt).

Weggooiën



Dit apparaat mag niet bij het huisvuil worden weggegooid. Elke gebruiker is verplicht om alle elektrische of elektronische apparaten, om het even of ze schadelijke stoffen bevatten of niet, in te leveren bij een afvalafzettingstation of een winkel die deze apparaten verkoopt, zodat ze milieuvriendelijk kunnen worden afgevoerd en verwerkt. Haal de batterij uit het apparaat voor u het weggooit. Gooi gebruikte batterijen niet bij het huisvuil, maar zamel ze apart in of lever ze in bij een winkel waar batterijen worden verkocht. Neem over de afvoer en verwerking contact op met uw gemeente of uw verkoper.

Technische gegevens

| | |
|-------------------------------|-------------------------------|
| Naam en model: | medisana luchtbevochtiger UHW |
| Voeding: | 220-240 V~ 50/60 Hz |
| Vermogen: | ca. 30 W |
| Tankinhoud: | 4,2 l |
| Luchtbevochtigingscapaciteit: | maximaal ca. 300 ml/h |
| Afmetingen: | ca. 26,5 x 33 x 20 cm |
| Gewicht: | ca. 1,46 kg |
| Bewaaramstandigheden: | schoon en droog |
| Artikelnummer: | 60065 |
| EAN-nummer: | 40 15588 60065 4 |

In het kader van voortdurende productverbeteringen behouden wij ons het recht op wijzigingen voor op technisch gebied en qua vormgeving.

De meest actuele versie van deze gebruiksaanwijzing kunt u vinden op www.medisana.com

Garantie- en reparatievoorwaarden

Neem voor de garantie contact op met uw specialzaak of rechtstreeks met de servicedienst. Geef aan wat het defect is en voeg een kopie van de aankoopbon toe als het apparaat moet worden opgestuurd. De volgende garantievoorwaarden zijn van kracht:

- Op producten van **medisana** geldt vanaf de verkoopdatum een garantie van 3 jaar. De verkoopdatum moet in het geval van garantie kunnen worden aangetoond met een aankoopbon of factuur.
- Gebreken als gevolg van materiaal- of productiefouten worden binnen de garantieperiode gratis verholpen.
- Door het verlenen van garantie wordt de garantieperiode voor het apparaat of de vervangen onderdelen niet verlengd.
- Van garantie is uitgesloten:
 - Alle schades die zijn ontstaan door verkeerd gebruik, bijv. door het niet-nakomen van de gebruiksaanwijzing;
 - Schades die het gevolg zijn van een reparatie of interventie door de koper of een onbevoegde derde.
 - Transportschades die zijn ontstaan op weg van de fabrikant naar de consument of tijdens de verzending naar de servicedienst.
 - Onderdelen die normale slijtage vertonen.
- Een aansprakelijkheid voor directe of indirecte gevolgschade die is veroorzaakt door het apparaat is ook dan uitgesloten, wanneer de schade aan het apparaat wordt erkend als garantie.



medisana GmbH, Jagenbergstr. 19, 41468 NEUSS, DUITSLAND

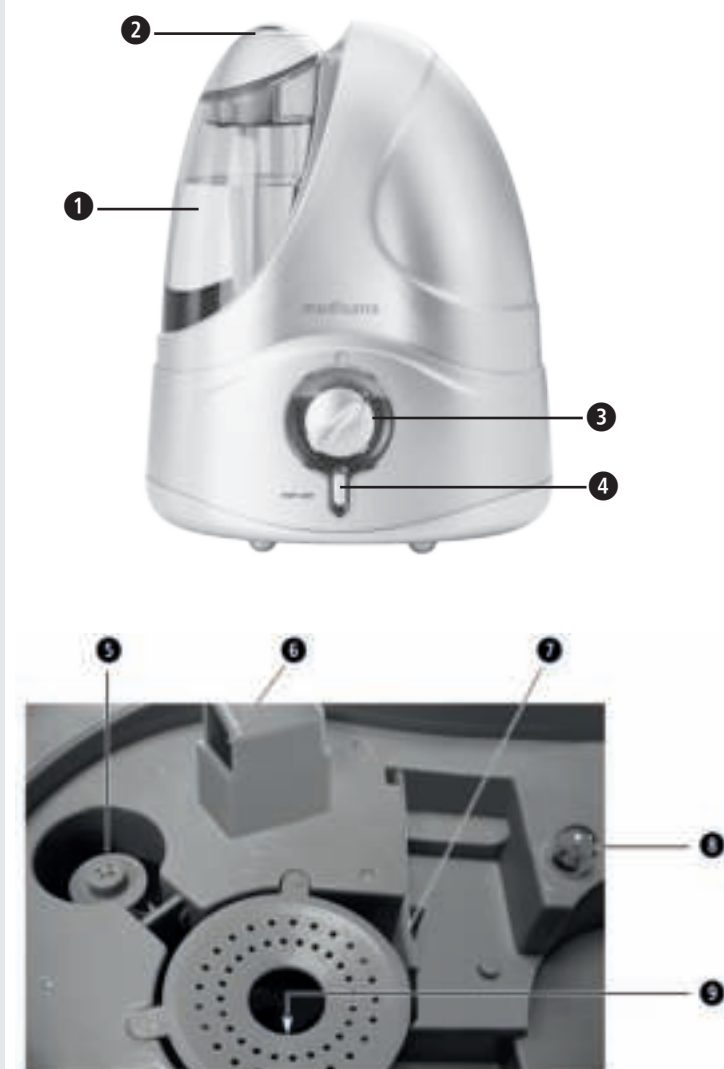

- Réservoir d'eau
- Nébuliseur (pivotant)
- Interrupteur ON/OFF et bouton rotatif de réglage de l'intensité de nébulisation
- Touche ON/OFF de la veilleuse
- Flotteur
- Ouverture du moteur
- Brosse de nettoyage
- Voyant de contrôle
- Transducteur ultrasonique (sous la perforation)

Légende des symboles



IMPORTANT

Le non-respect de ces instructions peut entraîner des blessures graves ou risque d'endommager l'appareil.



AVERTISSEMENT

Ces avertissements doivent être respectés pour éviter d'éventuelles blessures à l'utilisateur.



ATTENTION

Ces avertissements doivent être respectés pour éviter d'éventuels dommages à l'appareil.



REMARQUE

Ces instructions vous procurent des informations supplémentaires utiles sur l'installation ou le fonctionnement.



Utilisez uniquement l'appareil dans des pièces fermées !



Classe de protection II

LOT Numéro de LOT



Fabricant

FR Consignes de sécurité



Lisez attentivement le mode d'emploi, en particulier les consignes de sécurité, avant d'utiliser l'appareil et conservez ce mode d'emploi pour une utilisation ultérieure. Si vous confiez l'appareil à un tiers, veuillez impérativement joindre ce mode d'emploi.



pour l'alimentation électrique

- Avant de brancher l'appareil à votre alimentation secteur, veuillez vous assurer que la tension d'alimentation indiquée sur la plaque signalétique correspond à celle de votre secteur.
- Branchez la fiche secteur dans la prise uniquement lorsque l'appareil est éteint.
- Évitez de transporter, de tirer ou de retourner l'appareil par le câble d'alimentation et n'écrasez pas le câble.
- Positionnez le cordon d'alimentation de manière à éviter les risques de trébuchement ou d'étranglement.
- Ne touchez pas à la fiche secteur lorsque vous êtes debout dans l'eau et manipulez toujours la fiche avec les mains sèches.

pour les cas particuliers

- Cet appareil peut être utilisé par des enfants à partir de 8 ans, ainsi que par des personnes manquant d'expérience et de connaissances ou dont les capacités physiques, sensorielles ou mentales sont réduites, à condition qu'elles soient placées sous surveillance ou qu'elles sachent comment utiliser l'appareil en toute sécurité et qu'elles comprennent les dangers résultant de cette utilisation.
- Les enfants ne doivent pas jouer avec l'appareil.
- En cas de maladie respiratoire allergique, consultez votre médecin avant d'utiliser l'appareil.
- Si vous ressentez des problèmes de santé pendant l'utilisation, parlez-en à votre médecin. Dans ce cas, cessez immédiatement d'utiliser l'appareil.

pour le fonctionnement de l'appareil

- L'appareil est conçu pour l'usage domestique, et non pour une utilisation commerciale.
- Utilisez l'appareil uniquement conformément à l'usage prévu dans le mode d'emploi.

Le droit à la garantie expire en cas d'utilisation non conforme.

- N'utilisez pas l'appareil si l'appareil lui-même, le câble ou la fiche présentent des dommages, s'il ne fonctionne pas correctement, s'il a chuté ou s'il est tombé dans l'eau.
- Tenez l'appareil et le cordon d'alimentation à distance des surfaces chaudes.
- Installez l'appareil sur une surface lisse, plate et stable de manière à ce qu'il ne puisse pas basculer.
- Ne saisissez jamais un appareil qui est tombé dans l'eau.
- Débranchez immédiatement la fiche secteur.
- Ne faites pas fonctionner l'appareil si le réservoir d'eau est vide ou s'il contient trop peu de liquide.
- N'utilisez pas d'huiles essentielles (par ex. d'eucalyptus ou de menthe). Celles-ci peuvent endommager l'appareil.
- Maintenez les fentes d'aération sous l'appareil à l'abri de la poussière et de la saleté.
- Éteignez toutes les fonctions après utilisation et débranchez la fiche de la prise murale.

concernant la maintenance et le nettoyage

- Vous n'êtes autorisé(e) qu'à effectuer les travaux de nettoyage sur l'appareil. En cas de dysfonctionnement, ne réparez pas l'appareil vous-même, car cela annulerait tout droit à la garantie. Demandez des renseignements à votre revendeur spécialisé et laissez les réparations aux bons soins du service client medisana.
- Le nettoyage et l'entretien par l'utilisateur ne doivent pas être effectués par des enfants sans surveillance.
- Ne plongez pas l'appareil dans l'eau ou dans d'autres liquides.
- Cependant, si du liquide devait pénétrer dans l'appareil, débranchez immédiatement la fiche secteur.
- Conservez l'appareil dans un endroit sec.

Utilisation conforme

L'humidificateur est utilisé pour augmenter l'humidité relative d'une pièce. La capacité de l'appareil est prévue pour une pièce de max. 30 m². L'appareil est uniquement destiné à un usage domestique et non à un usage commercial ou médical !

Contenu de la livraison

Veuillez d'abord vérifier que l'appareil a bien été livré avec l'ensemble de ses composants et ne présente aucun dommage. En cas de doute, ne mettez pas l'appareil en service et contactez votre revendeur ou votre service après-vente.

La livraison inclut :

- 1 humidificateur d'air UHW medisana
- 1 brosse de nettoyage
- 1 mode d'emploi

Les emballages sont réutilisables ou peuvent être recyclés. Veuillez vous débarrasser des emballages inutiles de manière appropriée. Si vous remarquez, lors du déballage, la présence de dommages consécutifs au transport, veuillez contacter immédiatement votre revendeur.



AVERTISSEMENT

Veillez à ce que les films d'emballage ne tombent pas entre les mains des enfants ! Il y a risque d'étouffement !

Technologie ultrason

L'air trop sec à l'intérieur augmente les risques de maladies infectieuses et respiratoires et conduit à la fatigue ou au manque de concentration. Un air sain devrait avoir une humidité relative de l'air de 40 à 55 %. La technologie aux ultrasons de cet humidificateur d'air à faible niveau sonore et économe en énergie convertit l'eau à travers des vibrations en une brume ultra fine qui augmente la teneur en humidité de l'air. Ceci permet d'améliorer la qualité de l'air et empêche le dessèchement des muqueuses et de la peau. La capacité de l'appareil est prévue pour une pièce de max. 30 m². Avec le bouton rotatif , vous pouvez régler l'intensité de la nébulisation et le degré d'humidification selon la taille de la pièce. Suivez attentivement les instructions de nettoyage et d'entretien.



ATTENTION

Une utilisation trop intensive peut entraîner une sursaturation de l'air ambiant par l'humidité, qui peut se déposer sur les murs, les fenêtres et les objets dans la pièce. Vérifiez régulièrement le taux d'humidité avec un hygromètre afin que l'humidité relative ne dépasse pas 55 %.



ATTENTION

Placez l'humidificateur sur une surface insensible à l'humidité, stable et plane pour éviter tout basculement. Des dépôts de minéraux/arômes peuvent survenir, en particulier en cas d'utilisation avec une eau riche en minéraux. La sortie de brume pivote. Veillez à ce que la brume émise ne soit pas orientée vers d'autres appareils électriques, des meubles ou des murs.

Remplir et vider le réservoir d'eau

Retirez le réservoir d'eau  de l'appareil et tournez-le. Dévissez le capuchon d'étanchéité. Nettoyez le réservoir d'eau et remplissez-le de 4,2 l d'eau potable max. Refermez le réservoir en revissant le capuchon d'étanchéité. Retournez le réservoir d'eau et remettez-le sur l'appareil. Vous devez l'entendre s'enclencher. Ne transportez pas l'appareil avec le réservoir d'eau rempli. Videz l'eau résiduelle et rincez le réservoir à l'eau claire après utilisation. Remplissez le réservoir avec de l'eau fraîche à chaque utilisation. Si vous éteignez l'appareil et ne souhaitez pas l'utiliser pendant une longue période, retirez le réservoir d'eau de l'appareil et videz-le.











ATTENTION

Utilisez uniquement de l'eau potable fraîche pour faire fonctionner l'appareil. Si votre eau est très calcaire, vous avez aussi la possibilité d'utiliser de l'eau déminéralisée. Nettoyez régulièrement l'appareil et retirez le calcaire et les autres dépôts pour garantir un fonctionnement optimal.

Allumer et éteindre

Introduisez la fiche secteur dans une prise de courant correctement installée.

Mettez l'humidificateur en marche en tournant d'abord l'interrupteur ON/OFF et le bouton d'intensité de nébulisation  sur ON. Le voyant de contrôle intégré (LED)  sous le réservoir d'eau s'allume en vert. Lorsque le réservoir d'eau est vide, il s'allume en rouge. Réglez ensuite l'appareil en fonction de l'espace requis, de la position  (intensité minimale de nébulisation) à la position maximale  (intensité maximale de nébulisation). L'émission de vapeur s'échappant du nébuliseur  devient visible au bout de quelques secondes. Après utilisation ou lorsqu'il ne reste presque plus d'eau dans le réservoir (le voyant lumineux est rouge), éteignez l'appareil en mettant l'interrupteur ON/OFF et le bouton de réglage de l'intensité de nébulisation  sur OFF. L'appareil arrête la nébulisation automatiquement lorsque le réservoir d'eau est vide. L'appareil est muni d'une veilleuse bleue. Lorsque l'appareil est allumé, appuyez sur la touche ON/OFF pour allumer la veilleuse . Appuyez à nouveau sur cette touche  pour éteindre la veilleuse.

Durée de fonctionnement

Au niveau de réglage maximum (à 300 ml/h) et lorsque le réservoir est rempli avec 4 200 ml d'eau, la durée de fonctionnement est d'environ 14 heures.

Problèmes et résolution



- L'appareil ne se met pas en marche (La LED ne s'allume pas) : Brancher la fiche secteur. Vérifier le circuit électrique, la prise murale et les fusibles.
- Il n'y a pas de nébulisation (La LED est rouge) : Remplir le réservoir d'eau.
- Il n'y a pas de nébulisation, mais le réservoir est plein : Réglez le bouton  sur la position maximale. Placez l'appareil sur une surface plane. Nettoyez le nébuliseur et le transducteur avec la brosse fournie et remplissez le réservoir d'eau pure. Rincez l'appareil à l'eau claire.
- Dépôts blanchâtres : Utilisez de l'eau pure ou au moins 1/2 d'eau distillée et 1/2 d'eau du robinet. Si une erreur ne peut pas être corrigée de la manière décrite, contactez votre service client.

Nettoyage et entretien

- Dans le cadre d'une utilisation quotidienne, nous vous recommandons de nettoyer soigneusement l'appareil au moins tous les trois jours. Nettoyez également l'appareil avant et après une longue période de non-utilisation.
- Avant de nettoyer l'appareil, assurez-vous que celui-ci est éteint et que la fiche est retirée de la prise secteur.
- Retirez le réservoir d'eau de l'appareil et videz-le.
- Nettoyez l'extérieur de l'appareil avec un chiffon humide.
- N'utilisez pas de substances agressives comme par ex. des solvants ou autres crèmes à récurer pour le nettoyage. Cela risquerait d'endommager la surface et réduire la nébulisation.
- Vous pouvez rincer le réservoir d'eau avec de l'eau chaude (>65°C) ou, soigneusement, avec de l'alcool à au moins 75 %. Nettoyez la chambre de nébulisation avec un chiffon imbibé d'alcool et un coton-tige. Veuillez vous assurer qu'aucune eau ne pénètre dans l'appareil.
- Le transducteur ultrasonique est le composant le plus sensible de l'appareil. Il est important que cet élément reste propre et soit utilisé avec soin. Utilisez la brosse fournie pour enlever les dépôts et la saleté au niveau des sorties. N'utilisez jamais de brosses métalliques pour nettoyer le transducteur ultrasonique.
- Si vous n'utilisez pas l'appareil pendant une longue période, videz l'eau du réservoir et séchez l'appareil.
- Les résidus de calcaire peuvent être éliminés à l'aide d'un détartrant doux, comme l'acide citrique.
- Conservez l'appareil dans un lieu frais et sec, de préférence dans son emballage d'origine.
- Gardez le capuchon d'étanchéité détaché sous le réservoir d'eau pour éviter que le manchon d'étanchéité ne colle ou n'adhère.
- Afin d'éviter la prolifération de germes ou d'algues, videz l'appareil et le réservoir avant une longue période de non-utilisation. Désinfectez de temps en temps le réservoir avec de l'alcool.

Détartrage

En cas d'utilisation d'eau dure ou minérale, l'appareil doit être détartré régulièrement. Veuillez détartrer l'appareil exclusivement à l'acide citrique pur (préparation en poudre disponible en pharmacie) ! (Pas de détartrant liquide ! Pas de pastilles détartrantes ! Pas de vinaigre !)

- Vider complètement l'appareil (réservoir et partie inférieure). Veillez à ce qu'aucun liquide ne pénètre dans l'ouverture du moteur au-dessus du ventilateur.
- Verser 4 cuillères à café (env. 100 g) d'acide citrique pur dans le réservoir et compléter avec 2 000 ml d'eau à 60°C. Visser le réservoir et agiter légèrement jusqu'à ce que la poudre d'acide citrique soit dissoute.
- Placer le réservoir sur la partie inférieure. N'ALLUMEZ PAS L'APPAREIL !
- Laisser refroidir la solution de détartrage dans le réservoir/l'appareil (au moins 3 heures).
- Retirer le réservoir d'eau de l'appareil et frotter l'intérieur et la colonne de nébulisation à l'aide d'une brosse adaptée (brosse à bouteilles ou similaire). Vider le contenu et rincer le réservoir à l'eau claire.
- Vider la partie inférieure. Veiller à ce qu'aucun liquide ne pénètre dans l'ouverture du moteur . Frotter les taches de calcaire tenaces avec la brosse fournie, un chiffon ou un coton-tige. Attention à la zone du transducteur ultrasonique ! (Pour faciliter le nettoyage, l'anneau perforé situé au-dessus du transducteur ultrasonique peut être retiré)
- Rincer la partie inférieure à l'eau claire. (Veiller à ce qu'aucun liquide ne pénètre dans l'ouverture du moteur )

Mise au rebut



Cet appareil ne doit pas être mis au rebut avec les ordures ménagères. Chaque utilisateur est tenu de rapporter tous les appareils électriques ou électroniques, qu'ils contiennent ou non des substances nocives, à un point de collecte dans sa ville ou dans le commerce, afin qu'ils puissent être éliminés de manière écologique. Retirez la pile avant de mettre l'appareil au rebut. Ne jetez en aucun cas vos piles usagées avec vos ordures ménagères, mais dans un conteneur prévu à cet effet, ou dans l'un des points de collecte mis en place dans les commerces spécialisés. Adressez-vous aux autorités locales ou à votre revendeur pour la mise au rebut.

Données techniques

| | |
|----------------------------|-----------------------------------|
| Nom et modèle : | Humidificateur d'air UHW medisana |
| Alimentation électrique : | 220-240 V~ 50/60 Hz |
| Puissance : | env. 30 W |
| Contenu du réservoir : | 4,2 l |
| Capacité de nébulisation : | maximum env. 300 ml/h |
| Dimensions : | env. 26,5 x 33 x 20 cm |
| Poids : | env. 1,46 kg |
| Conditions de stockage : | propre et sec |
| Numéro d'article : | 60065 |
| Numéro EAN : | 40 15588 60065 4 |

Par souci d'amélioration constante de nos produits, nous nous réservons le droit d'effectuer des modifications techniques et de conception.

Vous pouvez consulter la version actuelle de ce mode d'emploi à l'adresse suivante : www.medisana.com

Conditions de garantie et de réparation

En cas de réclamation au titre de la garantie, veuillez vous adresser à votre magasin spécialisé ou directement au service après-vente. Si vous devez retourner l'appareil, veuillez indiquer le défaut et joindre une copie du ticket de caisse.

Les conditions de garantie suivantes sont applicables :

- Les produits **medisana** sont garantis 3 ans à compter de la date d'achat. En cas de réclamation au titre de la garantie, la date de vente doit être prouvée par une quittance d'achat ou une facture.
- Les vices dus à des défauts matériels ou de fabrication sont réparés gratuitement pendant la période de garantie.
- Un octroi de garantie ne permet pas l'extension de la durée de garantie, que ce soit pour l'appareil ou pour les pièces échangées.
- Sont exclus de la garantie :
 - Tous les dommages entraînés par une manipulation inappropriée, par ex. par le non-respect du mode d'emploi.
 - Les dommages dus à la réparation ou à l'intervention de l'acheteur ou de tiers non habilités.
 - Les dommages de transport survenant pendant l'acheminement du produit entre le fabricant et l'utilisateur ou au cours de son envoi auprès du service après-vente.
 - Les pièces de rechange soumises à l'usage normale.
- Une responsabilité vis-à-vis des conséquences directes ou indirectes qui ont été occasionnées par l'appareil est également exclue, si les dégâts sur l'appareil sont reconnus comme un cas d'application de la garantie.



medisana GmbH, Jagenbergstr. 19, 41468 NEUSS, ALLEMAGNE

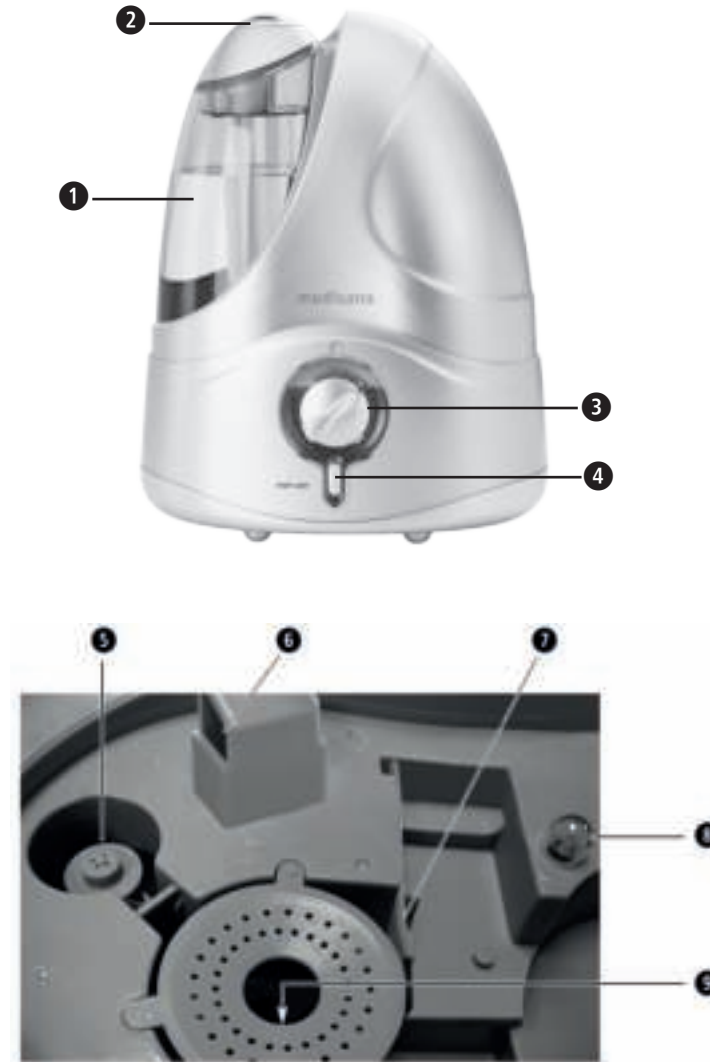

- 1 Depósito de agua
- 2 Salida de neblina (girable)
- 3 Interruptor ON/OFF y regulador giratorio de la intensidad de la neblina
- 4 Tecla ON/OFF para la iluminación nocturna
- 5 Flotador
- 6 Abertura del motor
- 7 Cepillo de limpieza
- 8 Piloto de control
- 9 Transmisor de ultrasonidos (debajo de los orificios)

Leyenda



IMPORTANTE

La inobservancia de estas instrucciones puede provocar lesiones graves o daños en el aparato.



ADVERTENCIA

Se deben respetar las indicaciones de seguridad para evitar posibles lesiones del usuario.



ATENCIÓN

Se deben respetar estas indicaciones para evitar posibles daños en el aparato.



NOTA

Estas indicaciones le proporcionan información adicional sobre la instalación y el funcionamiento.



¡Utilice el aparato solo en estancias cerradas!



Clase de protección II



LOT Número de lote



Fabricante

ES Indicaciones de seguridad



Lea las instrucciones de uso atentamente, sobre todo las indicaciones de seguridad, antes de utilizar el aparato y guarde el manual para posteriores consultas. Si entrega el aparato a terceros, deberá entregarles también este manual de instrucciones.



Alimentación eléctrica

- Antes de conectar el aparato al suministro eléctrico, asegúrese de que la tensión de alimentación indicada en la placa de características coincide con la de su red eléctrica.
- El aparato debe estar siempre desconectado antes de enchufar la fuente de alimentación a la toma de corriente.
- No desplace, arrastre ni gire el aparato tirando del cable de red y no aprisione el cable.
- Coloque el cable de red de manera que no exista peligro de caídas y se evite el riesgo de estrangulación.
- No toque la fuente de alimentación si está en el agua y manipule el enchufe siempre con las manos secas.

Personas especiales

- Este aparato puede ser utilizado por niños a partir de 8 años y por personas con capacidad física, sensorial o mental reducida o con falta de conocimientos y de experiencia siempre que se encuentren supervisados o hayan sido instruidos sobre el uso seguro del aparato y comprendan los peligros que conlleva.
- Los niños no deben jugar con el aparato.
- En caso de enfermedad respiratoria alérgica, consulte a su médico de familia antes de utilizar el aparato.
- Consulte a su médico si experimenta cualquier problema de salud cuando el aparato está en uso. En tal caso, deje de utilizar el aparato inmediatamente.

Utilización del aparato

- El aparato no ha sido diseñado para uso comercial.
- Utilice el aparato solamente para el uso previsto en el manual de instrucciones. En caso de uso indebido, se anula el derecho de garantía.
- No utilice el aparato si el cable o el enchufe están dañados, si no funciona correctamente, si se ha caído al suelo o al agua.
- Mantenga el aparato, incluido el cable de alimentación, alejado de superficies calientes.
- Para utilizar el aparato, colóquelo sobre una base firme y plana, de manera que no pueda volcar.
- No coja nunca un aparato que se haya caído al agua. Desenchufe el aparato inmediatamente.
- No utilice el aparato si el depósito de agua contiene muy poco o nada de líquido.
- No utilice aceites esenciales (p. ej., eucalipto o mentol), ya que pueden dañar el aparato.
- Mantenga las ranuras de ventilación de la parte inferior del aparato libres de polvo y suciedad.
- Después de su uso, apague todas las funciones y desenchufe el aparato de la toma de corriente.

Mantenimiento y limpieza

- Lo único que debe hacer usted es limpiar el aparato.
- En caso de averías, no trate de reparar el aparato por sí mismo, ya que esto anularía cualquier derecho de garantía. Consulte a su distribuidor especializado y realice las reparaciones solo a través del servicio técnico de medisana.
- Los trabajos de limpieza y cuidados habituales no deben ser realizados por niños sin supervisión.
- No sumerja el aparato en agua ni otros líquidos.
- Si alguna vez entra líquido en el aparato, desenchúfelo inmediatamente.
- Guarde el aparato en un lugar seco.

Uso previsto

El humidificador se utiliza para aumentar la humedad relativa de una habitación. La capacidad del aparato está diseñada para una habitación con una superficie máxima de 30 m². El aparato ha sido diseñado exclusivamente para un uso doméstico, no para fines comerciales ni para el ámbito médico.

Volumen de suministro

En primer lugar, compruebe que el aparato está completo y no presenta ningún daño. En caso de duda, no ponga el aparato en marcha y contacte con su vendedor o su centro de servicio.

El volumen de suministro incluye:

- 1 humidificador de aire medisana UHW
- 1 cepillo de limpieza
- 1 manual de instrucciones

Los embalajes se pueden reutilizar o llevar a centros de reciclaje. Elimine adecuadamente el material de embalaje que ya no necesite. Si al desembalar el producto descubre algún daño ocasionado por el transporte, póngase inmediatamente en contacto con el vendedor.



ADVERTENCIA

Mantenga las películas de embalaje fuera del alcance de los niños. ¡Peligro de asfixia!

Tecnología de ultrasonidos

El aire ambiente demasiado seco aumenta la susceptibilidad a las enfermedades infecciosas y respiratorias y causa fatiga y disminución de la concentración. Un aire sano debe tener una humedad relativa de entre el 40 y el 55 %. La tecnología de ultrasonidos silenciosa y de bajo consumo del humidificador transforma el agua en neblina muy fina mediante vibraciones, lo que aumenta el grado de humedad en el aire. Esto mejora la calidad del aire y evita que las mucosas y la piel se resequen. La capacidad del aparato está concebida para una habitación con una superficie máxima de 30 m². El regulador giratorio de la intensidad de la neblina **3** le permite ajustar el grado de humidificación al tamaño de la habitación. Es esencial que siga las instrucciones de limpieza y cuidado.



ATENCIÓN

Un uso demasiado intenso puede hacer que el aire de la habitación se sature de humedad, que puede precipitarse en las paredes, ventanas y objetos de la habitación. Por eso, compruebe regularmente con un higrómetro que el valor de humedad relativa no supere el 55 %.



ATENCIÓN

Asegúrese de que el deshumidificador se utilice sobre una superficie resistente a la humedad y de forma que no pueda volcar. Pueden producirse precipitaciones/sedimentaciones, especialmente al trabajar con agua rica en minerales/esencias aromáticas. La salida de neblina se puede girar. Compruebe que el chorro de neblina no esté dirigido hacia otros aparatos eléctricos, muebles o paredes.

Llenado y vaciado del depósito de agua

Retire el depósito de agua **1** del aparato y dele la vuelta. Desenrosque la tapa. Enjuague el depósito de agua y, después, llénelo con como máximo 4,2 litros de agua potable. Vuelva a cerrar el depósito enroscando la tapa. Dele la vuelta al depósito de agua y colóquelo de nuevo en el aparato de manera que encaje de forma audible. No transporte el aparato con el depósito de agua lleno. Deseche el agua residual después de su uso y enjuague el depósito con agua potable fresca. Antes de volver a utilizarlo, llene el depósito con agua potable fresca. Si apaga el aparato y no va a utilizarlo durante largo tiempo, retire el depósito de agua del aparato y vacíelo.



ATENCIÓN

Utilice el aparato solo con agua potable fresca. Si el agua es dura y calcárea, también puede utilizar agua desmineralizada. Limpie el aparato regularmente y elimine la cal y otras sedimentaciones para preservar su funcionalidad.

Encendido y apagado

Enchufe el cable en una toma de corriente correctamente instalada. Encienda el humidificador girando primero el interruptor ON/OFF y el regulador giratorio de la intensidad de la neblina **3** de OFF a ON. El piloto de control (LED) integrado **8** situado debajo del depósito de agua se ilumina en verde. Cuando el depósito de agua está vacío, se ilumina en rojo. A continuación, ajuste el aparato gradualmente desde la posición **4** (intensidad de ventilador más baja) hasta la posición máxima **5** (intensidad de ventilador más alta) en función de las necesidades de la habitación. Tras unos segundos se podrá ver como sale neblina por la salida **2**. Para apagar el aparato o cuando ya casi no queda agua en el depósito (la lámpara de control se ilumina en rojo), accione el interruptor ON/OFF y gire el regulador giratorio de la intensidad de la neblina **3** a OFF. El aparato desconectará la nebulización automáticamente cuando el depósito de agua esté vacío. El aparato está equipado con una iluminación nocturna azul. Pulse la tecla ON/OFF cuando el aparato está encendido para conectar la iluminación nocturna **4**. Pulse la tecla **4** de nuevo para desconectar la iluminación nocturna.

Tiempo de funcionamiento

Con el ajuste al máximo (a 300 ml/h) y 4200 ml de agua en el depósito, el tiempo de funcionamiento es de aprox. 14 horas.

Errores y subsanación de errores

- El aparato no se enciende (el LED no se ilumina): conectar el enchufe; comprobar el circuito eléctrico, la toma de corriente y el interruptor de protección.
- No produce neblina (el LED se ilumina en rojo): llenar el depósito de agua.
- No produce neblina, a pesar de que el depósito está lleno: poner el regulador giratorio **3** en la posición máxima; colocar el aparato sobre una superficie nivelada; limpiar el nebulizador y el transmisor con el cepillo suministrado y llenar el depósito con agua limpia; enjuagar el aparato con agua limpia.
- Sedimentos blancos: utilizar agua limpia o al menos una mitad de agua destilada y la otra mitad de agua del grifo. Si no es posible subsanar el fallo de la forma descrita, póngase en contacto con su centro de servicio.

Limpieza y cuidados

- En caso de uso diario, recomendamos que limpie el aparato a fondo al menos cada tres días. Limpie el aparato también antes y después de largos períodos de almacenamiento.
- Antes de limpiar el aparato, compruebe que está desconectado y desenchufado de la toma de corriente.
- Retire el depósito de agua del aparato y vacíelo.
- Limpie el exterior del aparato con un paño suave y humedecido.
- No utilice sustancias abrasivas, como líquidos abrasivos u otras sustancias similares para la limpieza. Esto podría dañar la superficie y reducir la nebulización.
- El depósito de agua se puede enjuagar a fondo con agua caliente (>65 °C) o con alcohol de al menos un 75 %. Limpie la cámara de nebulización con un paño empapado en alcohol y un bastoncillo de algodón. Asegúrese de que no penetre agua en el interior del aparato.
- El transmisor de ultrasonidos es el componente más delicado del aparato. Es importante mantenerlo limpio y tratarlo con cuidado. Utilice el cepillo suministrado para eliminar los sedimentos y las partículas de suciedad de las salidas. En ningún caso utilice objetos metálicos para limpiar el transmisor de ultrasonidos.
- Si no va a utilizar el aparato durante largo tiempo, vacíe el agua restante del depósito de agua y seque el aparato.
- Los restos de cal se pueden eliminar con la ayuda de un desincrustante suave, como el ácido cítrico.
- Guarde el aparato en un lugar seco y fresco, preferentemente en su embalaje original.
- Guarde la tapa de la parte inferior del depósito de agua suelta para evitar que se peque o adhiera el manguito de sellado.
- Para evitar la contaminación y la formación de algas, vacíe el aparato y el depósito si no va a utilizarlo durante largo tiempo. De vez en cuando, desinfecte el depósito con alcohol.

Desincrustación

- Si se utiliza agua dura o rica en minerales, el aparato debe desincrustarse regularmente. ¡La desincrustación únicamente debe realizarse con ácido cítrico (preparado en polvo disponible en la farmacia)! (¡No utilizar desincrustantes líquidos, pastillas desincrustantes ni vinagre!)
- Vacíe el aparato (depósito y parte inferior) por completo. Asegúrese de que no entre líquido en la abertura del motor situada por encima del ventilador.
 - Añadir 4 cucharadas (aprox. 100 g) de ácido cítrico puro en el depósito y llenar con 2000 ml de agua a 60 °C. Cerrar el depósito y agitarlo suavemente hasta que se haya disuelto el polvo de ácido cítrico.
 - Colocar el depósito sobre la parte inferior. ¡NO ENCIENDA EL APARATO!
 - Dejar que la solución desincrustante se enfríe en el depósito/aparato (al menos 3 horas).
 - Separar el depósito del aparato y frotar con el cepillo adecuado (cepillo para botellas o similar) la parte interior y el surco de nebulización. Verter el contenido del depósito y enjuagarlo.
 - Vaciar la parte inferior. Asegúrese de que no entre líquido en la abertura del motor **6**. Frote las manchas de cal resistentes con el cepillo suministrado, un trapo o con bastoncillos de algodón. ¡Tenga cuidado en la área del transmisor de ultrasonidos!
- (Para facilitar la limpieza, se puede quitar el anillo perforado dispuesto sobre el transmisor de ultrasonidos y volver a colocarlo después).
- Enjuagar bien la parte inferior (asegúrese de que no entre líquido en la abertura del motor **6**).

Eliminación



Este dispositivo no debe eliminarse con la basura doméstica. Todos los usuarios están obligados a entregar los aparatos eléctricos o electrónicos, sin importar si contienen sustancias tóxicas o no, en un punto de recogida de su municipio o del comercio para que puedan ser eliminados de forma no contaminante. Extraiga las pilas antes de eliminar el aparato. No deseche las pilas gastadas en la basura doméstica, sino en contenedores de basura especiales o en una estación de recogida de pilas en comercios especializados. Para más información sobre la eliminación, pregunte a las autoridades municipales o a su vendedor.

Datos técnicos

| | |
|--------------------------------|------------------------------------|
| Nombre y modelo: | Humidificador de aire medisana UHW |
| Alimentación eléctrica: | 220-240 V~ 50/60 Hz |
| Potencia: | Aprox. 30 W |
| Contenido del depósito: | 4,2 l |
| Capacidad del nebulizador: | Máximo 300 ml/h |
| Dimensiones: | Aprox. 26,5 x 33 x 20 cm |
| Peso: | Aprox. 1,46 kg |
| Condiciones de almacenamiento: | Limpio y seco |
| Número de artículo: | 60065 |
| Código EAN: | 40 15588 60065 4 |

Debido a las mejoras continuas del producto, nos reservamos el derecho a realizar modificaciones técnicas y de diseño.

Encontrará la versión actual del presente manual de instrucciones en www.medisana.com

Condiciones de garantía y reparación

En caso de una reclamación de garantía, póngase en contacto con su comercio especializado o directamente con el centro de servicio. Si tuviese que enviar el aparato, indique cuál es el defecto y adjunte una copia del comprobante de compra.

Las condiciones de garantía aplicables son las siguientes:

1. Los productos **medisana** tienen una garantía de 3 años a partir de la fecha de compra. En caso de reclamación de garantía, deberá demostrar la fecha de compra presentando el comprobante de compra o una factura.
2. Los defectos debidos a fallos de material o de producción se subsanarán gratuitamente siempre que no haya prescrito el plazo de garantía.
3. La prestación de la garantía no prolonga el plazo de garantía, ni en lo que respecta al aparato, ni para las piezas sustituidas.
4. La garantía no incluye:
 - a. Daños causados por un uso indebido, p. ej., la inobservancia del manual de instrucciones.
 - b. Daños derivados de la reparación o la intervención del comprador o de terceros no autorizados.
 - c. Daños de transporte originados durante el traslado desde el fabricante hasta el consumidor o durante el envío al centro de servicio.
 - d. Los recambios sometidos a un desgaste normal.
5. También se excluye la responsabilidad por daños directos o indirectos ocasionados por el aparato si el daño en el aparato está cubierto por la garantía.



medisana GmbH, Jagenbergstr. 19, 41468 NEUSS, ALEMANIA

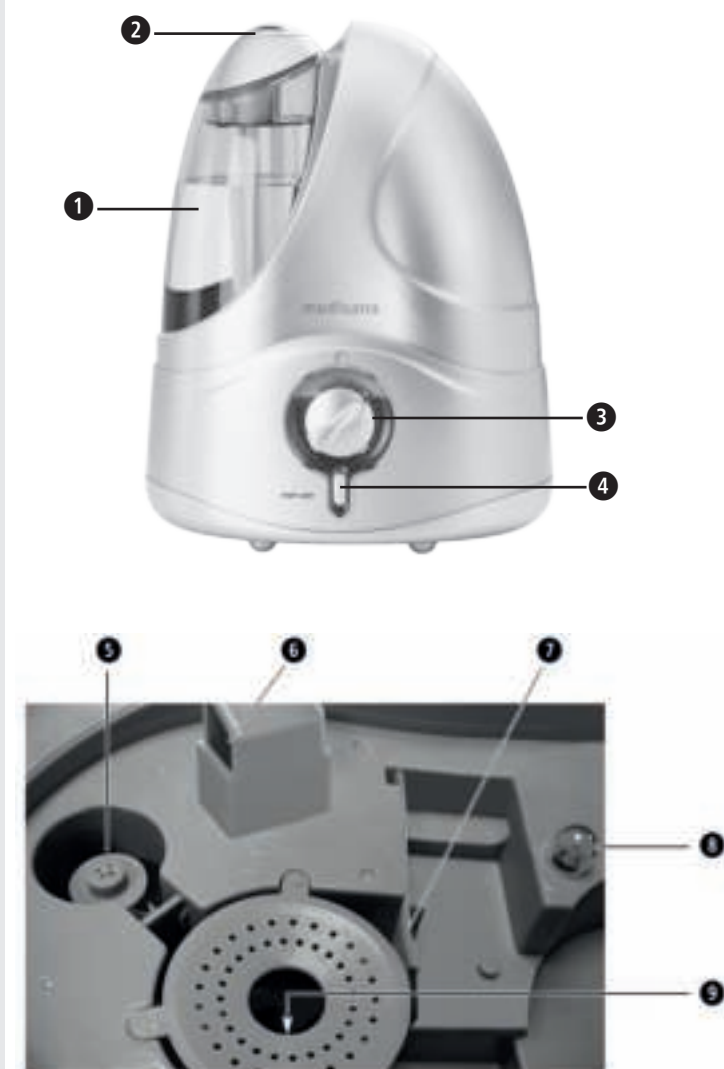

- 1 Serbatoio dell'acqua
- 2 Uscita della nebbia (girevole)
- 3 Interruttore ON/OFF e manopola per intensità della nebbia
- 4 Tasto ON/OFF per illuminazione notturna
- 5 Galleggiante
- 6 Apertura motore
- 7 Spazzola per la pulizia
- 8 Spia di controllo
- 9 Trasduttore a ultrasuoni (sotto alla foratura)

Spiegazione dei simboli



IMPORTANTE

Il mancato rispetto delle presenti istruzioni può comportare gravi lesioni o danni all'apparecchio.



AVVERTENZA

È necessario rispettare le presenti avvertenze per evitare possibili lesioni dell'utente.



ATTENZIONE

È necessario rispettare le presenti indicazioni per evitare di danneggiare l'apparecchio.



NOTA

Queste note contengono ulteriori utili informazioni per l'installazione o l'utilizzo.



Utilizzare il dispositivo solo in ambiente chiuso!



Classe di protezione II

LOT Numero di LOTTO



Produttore

IT Indicazioni per la sicurezza



Leggere attentamente le istruzioni per l'uso e in particolare le indicazioni di sicurezza prima di utilizzare il dispositivo e conservarle per eventuali impieghi futuri. Se il dispositivo viene dato a terzi, consegnare sempre anche le presenti istruzioni per l'uso.



Alimentazione elettrica

- Prima di collegare l'apparecchio all'alimentazione di corrente prestare attenzione che la tensione indicata sulla targhetta corrisponda a quella di rete.
- Inserire la spina nella presa soltanto quando l'apparecchio è spento.
- Non trasportare, tirare o girare il dispositivo tenendolo per il cavo di alimentazione e non bloccare mai il cavo.
- Posizionare il cavo di alimentazione in modo che non ci sia nessun pericolo di caduta e di strangolamento.
- Non toccare la spina quando si è in acqua e toccarla solamente con le mani asciutte.

Soggetti particolari

- Questo dispositivo può essere utilizzato da bambini dagli 8 anni in su, da persone con capacità fisiche, sensoriali o mentali ridotte o con mancanza di esperienza e conoscenze, se vigilate o se sono state istruite in merito al corretto utilizzo del dispositivo e in merito ai pericoli che ne possono derivare.
- I bambini non devono poter giocare con l'apparecchio.
- In caso di malattia allergica alle vie respiratorie contattare il proprio medico prima dell'utilizzo del dispositivo.
- Consultare il proprio medico se durante l'utilizzo si verificano dei disturbi alla salute. In questo caso interrompere immediatamente l'utilizzo del dispositivo.

Per il funzionamento dell'apparecchio

- Il dispositivo non è destinato all'uso commerciale.
- Utilizzare l'apparecchio solo per lo scopo previsto e secondo le istruzioni per l'uso. In caso di modifica della destinazione d'uso il diritto alla garanzia decade!
- Non utilizzare il dispositivo se il cavo o la spina sono danneggiati, se non funziona correttamente, se è caduto a terra o in acqua.
- Tenere il dispositivo e il cavo di alimentazione lontani dalle superfici calde.
- Prima dell'utilizzo posizionare il dispositivo su una superficie stabile e piana per evitare che si ribalti.
- Non toccare il dispositivo se è caduto in acqua. Staccare immediatamente la spina.
- Non utilizzare il dispositivo quando il serbatoio dell'acqua non contiene o contiene poco liquido.
- Non utilizzare oli essenziali (per es. eucalipto o mentolo), questi possono danneggiare il dispositivo.
- Tenere la fessura di ventilazione sul lato inferiore del dispositivo priva di polvere e impurità.
- Disinserire tutte le funzioni dopo l'utilizzo e staccare la spina dalla presa.

Manutenzione e pulizia

- L'utente stesso può eseguire solo la pulizia dell'apparecchio.
- In caso di guasti non riparare l'apparecchio personalmente, altrimenti decade qualsiasi diritto di garanzia. Chiedere al proprio rivenditore e far eseguire le riparazioni solo dal servizio assistenza di medisana.
- La pulizia e la manutenzione da parte dell'utente non devono essere eseguite da bambini senza la supervisione di un adulto.
- Non immergere mai l'apparecchio in acqua o in altri liquidi.
- Se tuttavia dovesse penetrare del liquido all'interno dell'apparecchio, staccare immediatamente la spina.
- Conservare il dispositivo in un ambiente asciutto.

Destinazione d'uso

L'umidificatore serve ad aumentare l'umidità relativa all'interno di un ambiente. Questo dispositivo è adatto per un ambiente con una superficie di max. 30 m². L'apparecchio è destinato unicamente all'uso domestico e non ad impiego in ambito commerciale o clinico!

Fornitura

Controllare innanzitutto se il dispositivo è completo e se presenta eventuali danneggiamenti. In caso di dubbio, non utilizzare il dispositivo e rivolgersi al proprio rivenditore o al centro assistenza.

La fornitura comprende:

- 1 Umidificatore UHW medisana
- 1 Spazzola per la pulizia
- 1 Istruzioni per l'uso

Gli imballaggi sono riutilizzabili o possono essere riciclati nel ciclo delle materie prime. Si prega di smaltire il materiale di imballaggio non più necessario secondo le disposizioni vigenti. Se durante il disimballaggio si riscontrano danni da trasporto, contattare immediatamente il rivenditore.



AVVERTENZA

Fare attenzione affinché i bambini non entrino in possesso della pellicola di imballaggio! Pericolo di soffocamento!

Tecnologia a ultrasuoni

L'aria dell'ambiente troppo secca aumenta la predisposizione alle malattie infettive e delle vie respiratorie e provoca stanchezza e mancanza di concentrazione. Un'aria sana dovrebbe avere un'umidità relativa da 40 a 55 %. La tecnologia ad ultrasuoni a bassa rumorosità e a risparmio energetico dell'umidificatore trasforma, tramite oscillazioni, l'acqua in nebbia fine, la quale aumenta il grado di umidità dell'aria. Questo aumenta la qualità dell'aria e previene la disidratazione delle mucose e della pelle. Questo dispositivo è adatto per un ambiente con una superficie di max. 30 m². Con la manopola per l'intensità della nebbia ❷ si determina il livello di umidificazione con le dimensioni dell'ambiente. Seguire tassativamente le indicazioni per la pulizia e la cura.



ATTENZIONE

Un utilizzo intenso può provocare una ipersaturazione dell'aria ambiente con umidità, la quale si può poi abbattere su pareti, finestre e oggetti all'interno dell'ambiente. Per questo si consiglia di controllare regolarmente con l'igrometro che il valore dell'umidità relativa non superi il 55 %.



ATTENZIONE

Assicurarsi che l'umidificatore venga utilizzato su una superficie dove non possa cadere e resistente all'umidità. In particolare, quando si usano acqua minerale / essenze di aromi, si possono causare precipitazioni / depositi. L'uscita della nebbia è girevole. Assicurarsi che la nebbia che fuoriesce non sia diretta verso altri elettrodomestici, mobili o pareti.

Riempire e svuotare il serbatoio idraulico

Rimuovere il serbatoio dell'acqua ❶ dal dispositivo e capovolgerlo. Svitare il cappuccio. Sciacquare il serbatoio dell'acqua e riempirlo successivamente con max. 4,2 l di acqua potabile. Richiudere il serbatoio avvitando il cappuccio. Capovolgere il serbatoio dell'acqua e riposizionarlo sul dispositivo, fino a farlo scattare in modo udibile. Non trasportare il dispositivo con serbatoio dell'acqua pieno. Smaltire l'acqua residua al termine dell'utilizzo e sciacquare il serbatoio con acqua potabile fresca. Prima di riutilizzarlo, riempire il serbatoio con acqua potabile fresca. Se si spegne il dispositivo e non lo si utilizza per molto tempo, rimuovere il serbatoio dell'acqua dal dispositivo e svuotarlo.



ATTENZIONE

Utilizzare solamente acqua potabile fresca per far funzionare il dispositivo. In caso di acqua calcarea dura si ha anche la possibilità di utilizzare acqua demineralizzata. Pulire regolarmente il dispositivo e rimuovere il calcare e altri sedimenti per mantenere il funzionamento.

Accensione e spegnimento

Inserire il cavo di alimentazione in una presa convenzionale.

Accendere l'umidificatore commutando l'interruttore ON/OFF e la manopola per l'intensità della nebbia ❷ da OFF a ON. La spia di controllo integrata (LED) ❸ sotto al serbatoio dell'acqua si accende di verde. Quando il serbatoio dell'acqua è vuoto si accende di rosso.

In base alle esigenze di spazio, regolare in modo continuo il dispositivo dalla posizione ❶ (intensità più bassa del ventilatore) fino alla posizione massima ❹ (intensità più alta del ventilatore). Dopo pochi secondi la nebbia inizia a fuoriuscire dallo scarico ❷. Spegnerne il dispositivo al termine dell'utilizzo, oppure quando non c'è quasi più acqua nel serbatoio (la spia di controllo si accende di rosso), commutando l'interruttore ON/OFF e la manopola per l'intensità della nebbia ❷ su OFF. Il dispositivo spegne automaticamente la nebulizzazione in caso di serbatoio dell'acqua vuoto. Il dispositivo è dotato di un'illuminazione notturna blu. Per l'illuminazione notturna ❹ premere il tasto ON/OFF con dispositivo acceso. Premere nuovamente il tasto ❹ per disinserire l'illuminazione notturna.

Durata di utilizzo

Con regolazione massima (a 300 ml/h) e riempimento con 4200 ml di acqua la durata d'utilizzo è di ca. 14 ore.

Errore e rimedio

- Il dispositivo non si accende (il LED non lampeggia): attaccare la spina; controllare circuito, presa e fusibile.
- Nessuna nebbia (il LED lampeggia in rosso): riempire il serbatoio dell'acqua.
- Nessuna nebbia, nonostante il serbatoio sia pieno: impostare la manopola ❷ sulla posizione massima; posizionare il dispositivo su una superficie piana; pulire il nebulizzatore e il trasduttore con la spazzola fornita e riempire il serbatoio con acqua pulita; sciacquare il dispositivo con acqua pura.
- Depositati bianchi: utilizzare acqua pura o almeno 1/2 di acqua distillata / 1/2 acqua fresca di rubinetto. Nel caso non sia possibile eliminare un guasto con questi metodi, è necessario contattare il servizio assistenza.

Pulizia e cura

- In caso di utilizzo giornaliero, consigliamo di pulire a fondo il dispositivo almeno una volta ogni tre giorni. Pulire il dispositivo anche prima e dopo averlo immagazzinato per lungo tempo.
- Prima di pulire l'apparecchio accertarsi che sia spento e che la spina sia staccata dalla presa.
- Rimuovere il serbatoio d'acqua dal dispositivo e svuotarlo.
- Pulire il dispositivo esternamente con un panno morbido inumidito.
- Non utilizzare sostanze aggressive, come per es. detergente abrasivo o altri mezzi per la pulizia. Questi potrebbero aggredire la superficie e ridurre la nebulizzazione.
- Il serbatoio d'acqua può essere sciacquato a fondo con acqua calda (>65 °C) o con alcool almeno da 75 %. Pulire la camera di nebulizzazione tramite un panno impregnato con alcool e con un bastoncino di ovatta. Prestare attenzione affinché non entri acqua nella parte interna del dispositivo..
- Il trasduttore a ultrasuoni è il componente più sensibile del dispositivo. È importante che venga trattato in modo pulito e pratico. Utilizzare la spazzola fornita per liberare le uscite da depositi e particelle di sporizia. In nessun caso utilizzare degli strumenti metallici per pulire il trasduttore a ultrasuoni.
- Se il dispositivo non si utilizza per molto tempo, svuotare l'acqua restante dal serbatoio dell'acqua e asciugare il dispositivo.
- I residui di calcare possono essere rimossi tramite un decalcificante delicato, per es. acido citrico.
- Conservare il dispositivo in un luogo asciutto e fresco, se possibile nella confezione originale.
- Conservare il cappuccio della parte inferiore del serbatoio dell'acqua allentato, in modo da evitare che il manicotto di fissaggio si attacchi o aderisca.
- Per prevenire la contaminazione da germi ed alghe dall'inizio, è necessario svuotare il dispositivo e il serbatoio prima di un lungo non utilizzo. Disinfettare ogni tanto il serbatoio con alcool.

Decalcificazione

In caso di utilizzo di acqua dura o contenente minerali, il dispositivo deve essere decalcificato regolarmente. Effettuare la decalcificazione con dell'acido citrico puro (preparato in polvere acquistato in un negozio di casalinghi)! (Nessun decalcificatore liquido)! Nessuna pastiglia anticalcare! Nessun aceto!

- Svuotare completamente il dispositivo (serbatoio e parte inferiore). Fare attenzione a non mandare liquido nell'apertura del motore sopra al ventilatore
- Mettere 4 cucchiaini (ca 100g) di acido citrico puro nel serbatoio e riempire con 2000ml di acqua a 60 °C. Avvitare il serbatoio e scuotere delicatamente fino a quando la polvere di acido citrico si è sciolta.
- Applicare il serbatoio sulla parte inferiore. **NON ACCENDERE IL DISPOSITIVO!**
- Fare raffreddare la soluzione decalcificante nel serbatoio/dispositivo (almeno 3 ore)
- Rimuovere il serbatoio dal dispositivo e continuare a strofinare con una spazzola adatta (spazzola per bottiglie o simili) il lato interno e il pozzetto per il vapore. Svuotare il contenuto e sciacquare bene il serbatoio.
- Svuotare la base. Fare attenzione a non mandare liquido nell'apertura del motore ❹. Rimuovere le macchie ostinate di calcare con la spazzola fornita, un panno o un cotton fioc. Fare attenzione nella zona del trasduttore a ultrasuoni! (Per facilitare la pulizia è possibile rimuovere l'anello forato sopra al trasduttore a ultrasuoni e successivamente riapplicato)
- Sciacquare bene la base (fare attenzione a non fare penetrare liquidi nell'apertura del motore ❹)

Smaltimento



Questo apparecchio non può essere smaltito con i rifiuti domestici. Ciascun consumatore è tenuto a conferire tutti i dispositivi elettrici o elettronici, indipendentemente dal fatto che contengano o meno sostanze nocive, presso un punto di raccolta della propria città o in commercio, affinché essi possano essere destinati a uno smaltimento rispettoso dell'ambiente. Rimuovere le batterie prima di smaltire l'apparecchio. Non smaltire batterie usate con i rifiuti domestici, bensì tra i rifiuti speciali o presso i punti di raccolta delle batterie nei negozi specializzati. Per lo smaltimento rivolgersi alle autorità del proprio comune o al proprio rivenditore.

Dati tecnici

| | |
|------------------------------|-----------------------------------|
| Nome e modello: | Umidificatore UHW medisana |
| Alimentazione elettrica: | 220-240 V~ 50/60 Hz |
| Potenza: | ca. 30 W |
| Contenuto del serbatoio: | 4,2 l |
| Capacità del nebulizzatore: | max. circa 300 ml/h |
| Dimensioni: | ca. 26,5 x 33 x 20 cm |
| Peso: | circa 1,46 kg |
| Condizioni di conservazione: | in un luogo pulito e asciutto |
| Art. N°: | 60065 |
| Codice EAN: | 40 15588 60065 4 |

Nell'intento di migliorare costantemente i prodotti ci riserviamo il diritto di apportare modifiche tecniche e strutturali.

La versione aggiornata delle presenti istruzioni per l'uso è disponibile nel sito www.medisana.com.

Condizioni di garanzia e riparazione

In caso di richieste di garanzia, rivolgersi al proprio negozio specializzato o direttamente al centro assistenza. Qualora sia necessario rispedire indietro il dispositivo, indicare il guasto e allegare una copia della ricevuta di acquisto.

Si applicano le seguenti condizioni di garanzia:

1. I prodotti **medisana** sono garantiti per 3 anni dalla data di acquisto. In caso di richieste di garanzia, la data di acquisto va dimostrata dalla ricevuta di acquisto o dalla fattura.
2. I vizi derivanti da difetti dei materiali o di produzione vengono eliminati gratuitamente nell'arco del periodo di garanzia.
3. L'intervento in garanzia non prolunga la durata della garanzia, né per l'apparecchio né per i componenti sostituiti.
4. Sono esclusi dalla garanzia:
 - a. Tutti i danni derivati da uso improprio, per es. per mancato rispetto delle istruzioni per l'uso.
 - b. Danni da attribuirsi a riparazione o a interventi da parte dell'acquirente o di terzi non autorizzati.
 - c. Danni da trasporto nel tragitto dal fabbricante al consumatore o nella fase di spedizione al centro di assistenza.
 - d. Ricambi soggetti a normale usura.
5. È esclusa la responsabilità per danni conseguenti diretti o indiretti causati dall'apparecchio se il danno all'apparecchio viene riconosciuto come contemplato dalla garanzia.



medisana GmbH, Jagenbergstr. 19, 41468 NEUSS, GERMANIA

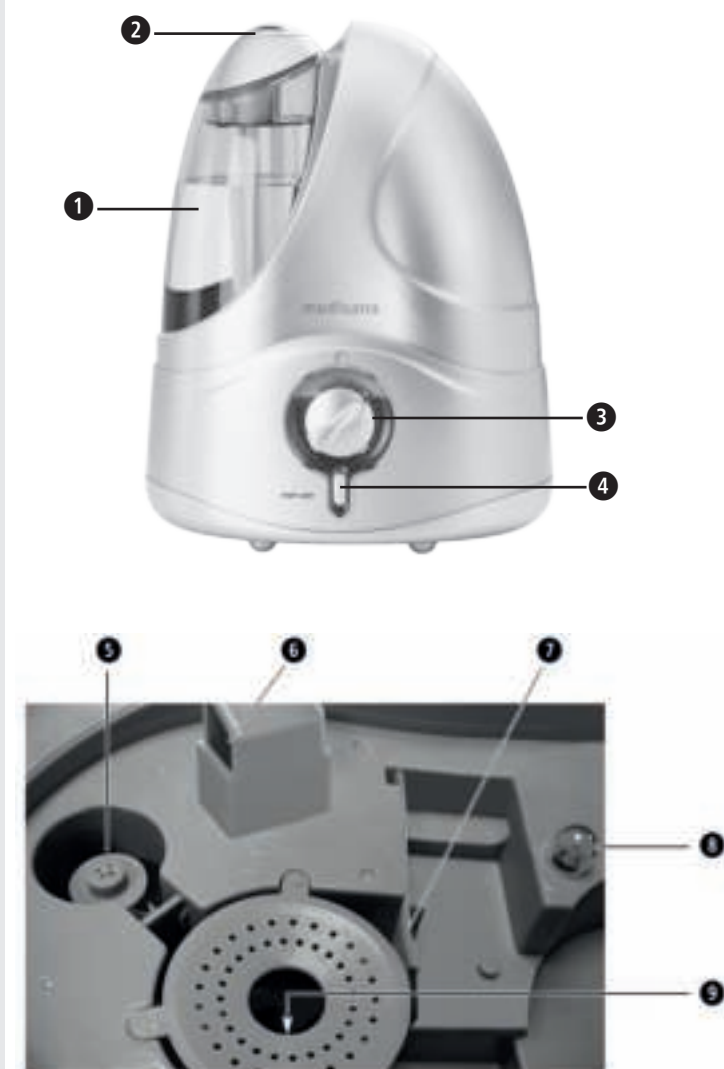

- 1 Depósito de água
- 2 Saída de névoa (giratória)
- 3 Interruptor ON/OFF e botão de controlo da intensidade de névoa
- 4 Botão ON/OFF para iluminação noturna
- 5 Flutuador
- 6 Abertura do motor
- 7 Escova de limpeza
- 8 Luzes de controlo
- 9 Sensor de ultrassom (por baixo da perfuração)

Explicação dos símbolos



IMPORTANTE

A inobservância destas instruções pode causar graves ferimentos ou danos ao aparelho.



AVISO

Estes avisos devem ser seguidos para evitar possíveis danos ao utilizador.



ATENÇÃO

Estas instruções devem ser seguidas para evitar possíveis danos ao aparelho.



NOTA

Estas notas fornecem informações úteis adicionais sobre a instalação ou funcionamento.



Utilize o aparelho apenas em ambientes fechados!



Classe de proteção II

LOT Número de lote



Fabricante

PT Indicações de segurança



Antes de começar a utilizar o aparelho, leia cuidadosamente este manual de instruções, sobretudo as indicações de segurança, e guarde as instruções de utilização para as próximas utilizações. Ao entregar o aparelho a terceiros, entregue também e obrigatoriamente as presentes instruções de utilização.



Sobre a alimentação elétrica

- Antes de ligar o aparelho à alimentação elétrica, certifique-se de que a tensão de alimentação indicada na placa de identificação corresponde à da sua rede elétrica.
- Insira a ficha de alimentação na tomada apenas quando o aparelho está desligado.
- Não transporte, puxe nem rode nunca o aparelho pelo cabo de alimentação e não aperte o cabo.
- Posicione o cabo de alimentação de modo a que não haja risco de queda ou estrangulamento.
- Não toque na ficha de alimentação quando estiver em água e manuseie sempre a ficha com as mãos secas.

Pessoas com necessidades especiais

- Este aparelho pode ser utilizado por crianças com 8 ou mais anos de idade e por pessoas com capacidades físicas, sensoriais ou mentais reduzidas ou com falta de experiência e conhecimentos, se supervisionadas ou tendo sido instruídas sobre a utilização segura do aparelho e percebam os perigos associados ao uso do mesmo.
- Crianças não devem brincar com o aparelho.
- Em caso de doença respiratória alérgica, consulte o seu médico de família antes de utilizar o aparelho.
- Fale com o seu médico se tiver quaisquer problemas de saúde durante o uso. Neste caso, pare imediatamente de utilizar o aparelho.

Sobre a operação do aparelho

- O aparelho não se destina a uso comercial.
- Utilize o aparelho apenas segundo o uso correto previsto no manual de instruções. A garantia anula-se em caso de uso indevido!
- Não use o aparelho se o cabo, a ficha ou o próprio aparelho estiverem danificados, se não estiver a funcionar perfeitamente, se tiver caído ao chão ou tiver caído dentro de a água.
- Mantenha o aparelho, incluindo o cabo de alimentação, afastado de superfícies quentes.
- Quando em utilização, coloque o aparelho sobre uma superfície firme e nivelada, de modo a que não possa inclinar-se.
- Não retire um aparelho que tenha caído em água.
- Desligue imediatamente a ficha de alimentação da tomada.
- Não utilize o aparelho se o depósito de água contiver pouco ou nenhum líquido.
- Não utilize óleos essenciais (por exemplo, eucalipto ou mentol), pois podem danificar o aparelho.
- Mantenha as ranhuras de ventilação na parte inferior do aparelho livres de pó e sujidade.
- Após a utilização, desligue todas as funções e desligue o aparelho da tomada elétrica.

Sobre manutenção e limpeza

- Apenas pode realizar por conta própria trabalhos de limpeza no aparelho.
- Em caso de avaria, não repare o aparelho por iniciativa própria, visto que isso implicaria a perda de todos os direitos de garantia. Consulte o seu revendedor e apenas permita que o serviço medisana efetue reparações.
- A limpeza e a manutenção não podem ser efetuadas por crianças sem supervisão.
- Não mergulhe o aparelho em água ou outros líquidos.
- No entanto, se entrar líquido no aparelho, retire imediatamente a ficha da tomada.
- Armazene o aparelho num ambiente seco.

Utilização correta

O humidificador é utilizado para aumentar a humidade relativa de uma divisão. A capacidade do aparelho foi concebida para uma área máxima de 30 m². Este aparelho destina-se exclusivamente ao uso doméstico e não para fins comerciais ou para o uso no setor médico.

Material fornecido

Em primeiro lugar, verifique se o aparelho está completo e se não apresenta nenhum dano. Em caso de dúvida, não coloque o aparelho em funcionamento e contacte o seu distribuidor ou o seu centro de assistência.

É fornecido o seguinte material:

- 1 humidificador de ar UHW medisana
- 1 escova de limpeza
- 1 manual de instruções

As embalagens são reutilizáveis ou podem ser reencaminhadas para reciclagem. Elimine o material das embalagens que já não for necessário de forma correta. Se, ao desempacotar, detetar danos provocados pelo transporte, contacte por favor contacte imediatamente o seu revendedor.



AVISO

Tenha atenção para que a película da embalagem não esteja ao alcance das crianças! Existe perigo de asfixia!

Tecnologia de ultrassons

O ar interior demasiado seco aumenta a suscetibilidade a doenças infecciosas e respiratórias e leva à fadiga e à falta de concentração. O ar saudável deve ter uma humidade relativa de 40 a 55 %. A tecnologia de ultrassons de baixo ruído e economia de energia do humidificador transforma a água numa névoa fina através de vibrações, o que aumenta o nível de humidade do ar. Isto melhora a qualidade do ar e evita que as mucosas e a pele sequem. A capacidade do aparelho foi concebida para uma área máxima de 30 m². Utilize o controlo de intensidade de névoa ➊ para ajustar o grau de humificação ao tamanho da divisão. É essencial que siga as instruções de limpeza e manutenção.



ATENÇÃO

Uma operação demasiado intensa pode levar a uma saturação excessiva do ar da divisão com humidade, que pode precipitar-se nas paredes, janelas e objetos da divisão. Por conseguinte, verificar regularmente, por meio de um higrómetro, se o valor da humidade relativa não exceder 55 %.



ATENÇÃO

Certifique-se de que o humidificador é operado numa superfície insensível à humidade e que não pode tombar. Especialmente quando operando com água rica em minerais / essências aromáticas, podem ocorrer precipitações / depósitos. A saída de névoa pode ser girada. Certifique-se de que a névoa que sai não é dirigida para outros eletrodomésticos, móveis ou paredes.

Encher e esvaziar o depósito de água

Retire o depósito de água ➊ do aparelho e vire-o. Desaparafuse a tampa. Lave o depósito de água e, em seguida, encha-o com no máximo 4,2 l de água potável. Volte a fechar o depósito aparafusando a tampa. Vire o depósito de água e volte a colocá-lo no aparelho para que encaixe de forma audível. Não transporte o aparelho com um depósito de água cheio. Descarte a água residual após o uso e lave o depósito com água potável fresca. Encha o depósito com água potável fresca antes de o utilizar novamente. Se desligar o aparelho e não quiser continuar a utilizá-lo, retire o depósito de água e esvazie-o.



ATENÇÃO

Utilize apenas água potável fresca para operar o aparelho. Também pode usar água desmineralizada no caso de água dura e calcária. Limpe o aparelho regularmente e remova o calcário e outros depósitos para manter a sua funcionalidade.

Ligar e desligar

Insira a ficha numa tomada corretamente instalada.

Ligue o humidificador rodando primeiro o interruptor ON/OFF e o botão de controlo da intensidade de névoa ➋ de OFF para ON. A lâmpada de controlo integrada (LED) ➌ abaixo do depósito de água acende a verde. Acende-se a vermelho quando o depósito de água está vazio.

Em seguida, ajuste o depósito continuamente da posição ➍ (menor intensidade do ventilador) para a posição máxima ➎ (maior intensidade do ventilador), dependendo dos requisitos espaciais. Após alguns segundos, a névoa acima da saída ➏ torna-se visível. No final da utilização ou quando já não restar quase água no depósito (a luz indicadora está vermelha), desligue o aparelho rodando o interruptor ON/OFF e o botão de controlo da intensidade de névoa ➋ para OFF. O aparelho desliga automaticamente a produção de névoa quando o depósito de água está vazio. O aparelho está equipado com uma luz de presença azul. Quando o aparelho está ligado, prima o botão ON/OFF para a iluminação noturna ➐. Prima novamente o botão ➑ para desligar a iluminação noturna.

Tempo de funcionamento

No ajuste máximo (a 300 ml/h) e no enchimento com 4200 ml de água, o tempo de funcionamento é de aproximadamente 14 horas.

Erros e resolução

- O aparelho não liga (a luz de LED não acende): ligue a ficha de alimentação; verifique o circuito, a tomada e o fusível.
- Sem névoa (o LED acende a vermelho): encha o depósito de água.
- Sem névoa, apesar de o depósito estar cheio: coloque o botão ➋ na posição máxima; coloque o aparelho numa superfície nivelada; limpe o nebulizador e o sensor com a escova fornecida e encha o depósito com água pura; enxague o aparelho com água pura.
- Depósito de cor branca: use água pura ou pelo menos 1/2 de água destilada / 1/2 de água da torneira fresca. Se não for possível solucionar o erro da forma descrita, contacte o seu centro de assistência técnica.

Limpeza e cuidados

- Para uso diário, recomendamos que limpe o aparelho cuidadosamente pelo menos a cada três dias. Limpe também o aparelho antes e depois de períodos prolongados de armazenamento.
- Antes de limpar o aparelho, certifique-se de que está desligado e a ficha de alimentação, retirada da tomada.
- Retire o depósito de água do aparelho e esvazie-o.
- Limpe o exterior do aparelho com um pano húmido e macio.
- Não utilize para a limpeza substâncias agressivas como, por exemplo, produtos multiusos ou outros agentes. Isso pode atacar a superfície e reduzir a névoa.
- Pode lavar bem o depósito de água com água quente (>65 °C) ou pelo menos 75% de álcool. Limpe a câmara do nebulizador com um pano embebido em álcool e um cotonete. Certifique-se de que não há água dentro do aparelho.
- O sensor de ultrassons é o componente mais sensível do aparelho. É importante que seja tratado de forma limpa e com cuidado. Utilize a escova fornecida para remover depósitos e partículas de sujidade das saídas. Não use nenhuma ferramenta de metal para limpar o sensor de ultrassons.
- Se não utilizar o aparelho durante muito tempo, esvazie a água restante do depósito de água e seque-o.
- Os resíduos de calcário podem ser removidos com um agente descalcificador suave, como por exemplo, ácido cítrico.
- Guarde o aparelho num local seco e fresco, de preferência na sua embalagem original.
- Mantenha a tampa de vedação da parte inferior do depósito de água solta para evitar que a manga de vedação fique presa ou colada.
- Para evitar a contaminação desde o início, esvazie o aparelho e o depósito antes de o utilizar durante um longo período de tempo. Desinfete o depósito de vez em quando com álcool.

Descalcificação

Se for utilizada água dura ou mineral, o aparelho deve ser descalcificado regularmente. Por favor, descalcifique apenas com ácido cítrico puro (preparação em pó da farmácia!) (Não use agentes descalcificantes líquidos! Não use pastilhas de descalcificação! Não use vinagre!)

- Esvazie completamente o aparelho (depósito e parte inferior). Certifique-se de que nenhum líquido entre na abertura do motor acima do ventilador.
- Adicione 4 colheres de sopa (aprox. 100g) de ácido cítrico puro ao depósito e encha com 2000 ml de água a 60°C. Aparafuse o depósito e agite suavemente até que o pó de ácido cítrico se dissolva.
- Coloque o depósito na parte inferior. NÃO LIGUE O APARELHO!
- Deixe a solução de descalcificação arrefecer no depósito/aparelho (pelo menos 3 horas).
- Remova o depósito do aparelho com uma escova adequada (escova de garrafa ou similar). Esfregue o interior e o veio de produção de névoa. Despeje o conteúdo do depósito e lave-o bem.
- Despeje a parte inferior. Tome cuidado para que nenhum líquido entre na abertura do motor ➌. As manchas persistentes de calcário podem ser eliminadas com a escova fornecida, um pano ou um cotonete. Tenha cuidado na área do sensor de ultrassons! (Para facilitar a limpeza, o anel perfurado acima do sensor de ultrassons pode ser removido e, em seguida, recolocado.)
- Enxaguar bem a parte inferior (ter cuidado para que não entre líquido na abertura do motor ➌).

Eliminação



Este aparelho não pode ser eliminado em conjunto com o lixo doméstico. Todos os consumidores têm a obrigação de entregar os aparelhos elétricos ou eletrónicos, independentemente de conterem substâncias nocivas ou não, num ponto de recolha municipal ou do comércio, para que possam seguir para uma eliminação ecologicamente correta. Retire a pilha antes de eliminar o aparelho. Nunca elimine pilhas usadas juntamente com o lixo doméstico, mas sim com resíduos perigosos ou num ponto de recolha de pilhas e baterias! Para efeitos de eliminação, contacte as autoridades locais ou o seu distribuidor.

Dados técnicos

| | |
|-----------------------------|----------------------------------|
| Nome e modelo: | Humidificador de ar UHW medisana |
| Alimentação elétrica: | 220-240 V~ 50/60 Hz |
| Potência: | aprox. 30 W |
| Capacidade do depósito: | 4,2 l |
| Capacidade do nebulizador: | máximo aprox. 300 ml/h |
| Dimensões: | aprox. 26,5 x 33 x 20 cm |
| Peso: | aprox. 1,46 kg |
| Condições de armazenamento: | limpo e seco |
| Número do artigo: | 60065 |
| Número EAN: | 40 15588 60065 4 |

Em consequência de aperfeiçoamentos constantes do produto, reservamo-nos o direito de proceder a alterações técnicas e de design.

Podem consultar a respetiva versão atualizada deste manual de instruções em www.medisana.com

Condições de garantia e reparação

Para acionar a garantia, contacte a sua loja da especialidade ou diretamente o centro de assistência. Caso tenha de enviar o aparelho, indique o defeito e junte uma cópia do recibo de compra.

Aplicam-se as seguintes condições de garantia:

- Os produtos da **medisana** têm uma garantia de 3 anos após a data de compra. Em caso de acionamento da garantia, a data de aquisição deve ser comprovada através do recibo de compra ou da fatura.
- Os defeitos resultantes de erros de material ou de fabrico serão solucionados gratuitamente dentro do prazo de garantia.
- O serviço de garantia não prolonga o período de garantia do equipamento ou de qualquer peça sobressalente.
- A garantia exclui:
 - a. Qualquer dano causado pelo manuseio inadequado, por exemplo, surgidos devido ao não cumprimento do manual de instruções.
 - b. Danos resultantes de reparações ou intervenções do comprador ou de terceiros não autorizados.
 - c. Danos resultantes do transporte, que ocorram no percurso entre o fabricante e o consumidor ou no envio para o centro de assistência.
 - d. Peças sobressalentes sujeitas a um desgaste normal.
- Exclui-se a responsabilidade por danos provocados direta ou indiretamente pelo aparelho, mesmo se o dano for reconhecido como uma reclamação de garantia.



medisana GmbH, Jagenbergstr. 19, 41468 NEUSS, ALEMANHA

medisana.

GR ΕΓΧΕΙΡΙΔΙΟ ΟΔΗΓΙΩΝ ΧΡΗΣΗΣ Υγρανήθρας αέρα UHW

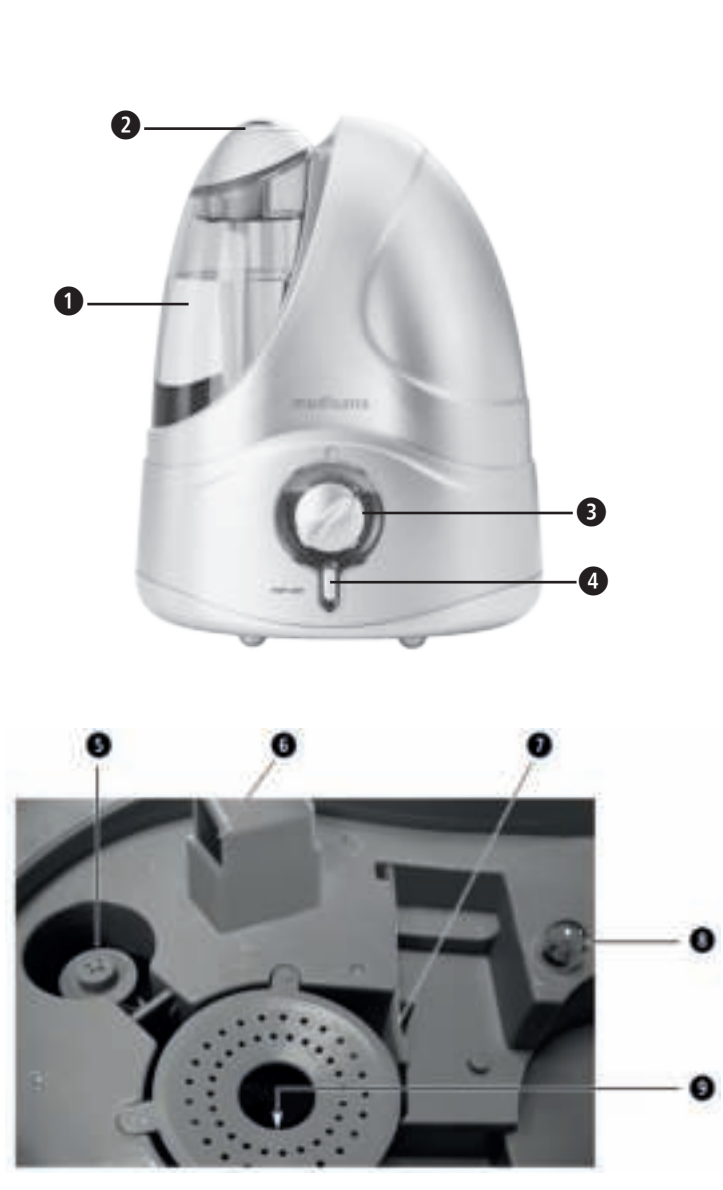

- νεπεόζιτο νερού
- έξοδος εκνεφώματος (περιστροφόμενη)
- διακόπτης ON/OFF και περιστροφικός διακόπτης για ένταση του εκνεφώματος
- πλήκτρο ON/OFF για νυχτερινό φωτισμό
- πλωτήρας
- άνοιγμα μοτέρ
- βούρτσα καθαρισμού
- ενδεικτική λυχνία
- αισθητήρας υπερήχων (κάτω από τις τρύπες)

Η συσκευή είναι ελαφριά και εύκολα μεταφορήσιμη. Είναι κατάλληλη για χρήση στο σπίτι ή στο γραφείο. Η υγρανήθρα αέρα UHW της medisana είναι κατάλληλη για χρήση σε χώρους με υγρασία 40-65%.

Επεξήγηση συμβόλων

ΣΗΜΑΝΤΙΚΟ

Η μη τήρηση των προκειμένων οδηγιών μπορεί να έχει ως επακόλουθο την πρόκληση σοβαρών σωματικών βλαβών ή υλικών ζημιών.

ΠΡΟΕΙΔΟΠΟΙΗΣΗ

Αυτές οι προειδοποιητικές υποδείξεις πρέπει να τηρούνται υποχρεωτικά, προς αποφυγή πιθανού τραυματισμού του χρήστη.

ΠΡΟΣΟΧΗ

Αυτές οι προειδοποιητικές υποδείξεις πρέπει να τηρούνται, προς αποφυγή πιθανής πρόκλησης ζημιάς στη συσκευή.

ΟΔΗΓΙΑ

Οι παρούσες υποδείξεις περιλαμβάνουν χρήσιμες πρόσθετες πληροφορίες σχετικά με την εγκατάσταση ή τη λειτουργία.

Χρησιμοποιείτε τη συσκευή μόνο σε κλειστούς χώρους!

| | |
|--|----------------------|
|  | Βαθμός προστασίας II |
|--|----------------------|

LOT Αριθμός παρτίδας

 Κατασκευαστής

GR Υποδείξεις ασφαλείας

Διαβάστε προσεκτικά το εγχειρίδιο οδηγιών χρήσης, ιδίως τις υποδείξεις ασφαλείας, πριν χρησιμοποιήσετε τη συσκευή και φυλάξτε το εγχειρίδιο οδηγιών χρήσης για μελλοντική χρήση. Παραδώστε οπωσδήποτε το παρόν εγχειρίδιο μαζί με τη συσκευή, εάν την παραχωρήσετε σε τρίτους.



Σχετικά με την τροφοδοσία ρεύματος

- Πριν συνδέσετε τη συσκευή στην παροχή ρεύματος, φροντίστε η τάση δικτύου να αντιστοιχεί σε αυτή που αναγράφεται στην πινακίδα τύπου.
- Να συνδέετε το τροφοδοτικό στην πρίζα μόνο εφόσον η συσκευή είναι απενεργοποιημένη.

- Ποτέ μην τραβάτε, περιστρέψετε ή μεταφέρετε τη συσκευή κρατώντας την από το καλώδιο και μην μαγκώνετε το καλώδιο.
- Τοποθετήστε το καλώδιο έτσι, ώστε να μην υπάρχει κίνδυνος πτώσης και να αποκλειστεί ο κίνδυνος στραγγαλισμού.
- Μην πιάνετε το τροφοδοτικό όταν στέκεστε μέσα σε νερό και πάντα να πιάνετε το φιο με στεγνά χέρια.

Σχετικά με άτομα με ιδιαιτερότητες

- Η συσκευή αυτή μπορεί να χρησιμοποιείται από παιδιά 8 ετών και άνω καθώς και από άτομα με μειωμένες σωματικές, αισθητηριακές ή διανοητικές ικανότητες ή ελλιπή εμπειρία και γνώσεις, εφόσον αυτά επιβλέπονται ή έχουν ενημερωθεί σχετικά με τον ασφαλή τρόπο χρήσης της συσκευής και τους κινδύνους που ενέχει η χρήση της.
- Τα παιδιά δεν επιτρέπεται να παίζουν με τη συσκευή.
- Σε περίπτωση αλλεργικών παθήσεων των αναπνευστικών οδών, να συνεννοηθείτε με τον οικογενειακό σας γιατρό πριν από τη χρήση της συσκευής.
- Μιλήστε με τον γιατρό σας όταν κατά τη χρήση παρουσιαστούν προβλήματα υγείας. Σε αυτή την περίπτωση να διακόψετε αμέσως τη χρήση της συσκευής.

Για τη λειτουργία της συσκευής

- Η συσκευή δεν προορίζεται για εμπορική χρήση.
- Χρησιμοποιείτε τη συσκευή μόνο σύμφωνα με την προβλεπόμενη χρήση όπως αυτή περιγράφεται στο εγχειρίδιο χρήσης. Σε περίπτωση μη ενδεδειγμένης χρήσης για άλλους σκοπούς η εγγύηση παύει να ισχύει!
- Η χρήση της συσκευής δεν επιτρέπεται, εάν το καλώδιο ή το βύσμα έχουν χαλάσει, εάν δεν λειτουργεί απρόσκοπτα, εάν έχει υποστεί πτώση ή βρεθεί στο νερό.
- Κρατήστε τη συσκευή και το καλώδιο τροφοδοσίας μακριά από καυτές επιφάνειες.
- Τοποθετήστε τη συσκευή προς χρήση σε μία σταθερή και ομαλή επιφάνεια προς αποφυγή ενδεχόμενης ανατροπής.
- Μην αγγίζετε μία συσκευή που έχει πέσει στο νερό. Αποσυνδέετε αμέσως το βύσμα από την πρίζα.
- Μην λειτουργείτε τη συσκευή όταν το νεπεόζιτο νερού δεν έχει καθόλου ή έχει πολύ λίγο υγρό.
- Μην χρησιμοποιείτε αιθέρια έλαια (π.χ. ευκάλυπτο ή μέντα), αυτά μπορεί να κάνουν ζημιά στη συσκευή.
- Να διατηρείτε τη σχισμή αερισμού στην κάτω πλευρά καθαρή από σκόνη και ρύπους.
- Μετά τη χρήση να απενεργοποιείτε όλες τις λειτουργίες και να βγάζετε το φιο από την πρίζα.

Σχετικά με τη συντήρηση και τον καθαρισμό

- Εσείς επιτρέπεται να εκτελείτε μόνο εργασίες καθαρισμού επί της συσκευής.
- Στην περίπτωση βλαβών μην επισκευάζετε μόνος σας τη συσκευή, γιατί αυτό επιφέρει την ακύρωση της εγγύησης. Ρωτήστε τον ειδικό έμπορο και αφήστε τις επισκευές να εκτελούνται μόνο από το Service της medisana.
- Οι εργασίες καθαρισμού και συντήρησης της συσκευής σε επίπεδο χρήστη δεν επιτρέπεται να εκτελούνται από παιδιά χωρίς επίβλεψη.
- Μην βυθίζετε τη συσκευή σε νερό ή άλλα υγρά.
- Σε περίπτωση που παρόλα αυτά εισχωρήσει νερό στη συσκευή, αποσυνδέστε άμεσα το βύσμα από την πρίζα.
- Να φυλάσσετε τη συσκευή σε ξηρό περιβάλλον.

| | |
|---|----------------------|
|  | Βαθμός προστασίας II |
|---|----------------------|

ενδεδειγμένη χρήση

Ο υγρανήθρας αέρας χρησιμεύει στην αύξηση της σχετικής υγρασίας αέρα ενός χώρου. Η χωρητικότητα της συσκευής προορίζεται για χώρο επιφάνειας το πολύ 30 m². Η συσκευή προορίζεται αποκλειστικά για οικιακή και όχι για επαγγελματική χρήση ή για χρήση στον ιατρικό τομέα!

Περιεχόμενα

Πρώτα βεβαιωθείτε ότι η συσκευή είναι πλήρης και δεν παρουσιάζει ζημιές. Εάν έχετε αμφιβολίες μη θέσετε τη συσκευή σε λειτουργία και απευθυνθείτε στο κατάστημα αγοράς ή στο τμήμα τεχνικής υποστήριξης.

Η συσκευασία περιέχει:

- 1 υγρανήθρας αέρα medisana UHW
- 1 βούρτσα καθαρισμού
- 1 εγχειρίδιο οδηγιών χρήσης

Οι συσκευασίες είναι επαναχρησιμοποιήσιμες και μπορούν να παραδίδονται προς επεξεργασία ανάκτησης πρώτων υλών. Παρακαλούμε να απορρίπτετε τα υλικά συσκευασίας που δεν χρειάζεστε πλέον με τον προβλεπόμενο τρόπο. Εάν κατά την αποσυσκευασία παρατηρήσετε μία ζημιά κατά τη μεταφορά παρακαλούμε να έρθετε αμέσως σε επαφή με τον έμπορό σας.

ΠΡΟΕΙΔΟΠΟΙΗΣΗ Φροντίστε, ώστε οι μεμβράνες συσκευασίας να μην καταλήξουν στα χέρια των παιδιών! Υφίσταται κίνδυνος ασφυξίας.

| | |
|---|---|
|  | ΠΡΟΣΟΧΗ Η πολύ εντατική λειτουργία μπορεί να οδηγήσει σε υπερκορεσμό του αέρα με υγρασία, η οποία μπορεί να επικαθίσει σε τοίχους, παράθυρα και αντικείμενα μέσα στο χώρο. Γι αυτό να ελέγχετε τακτικά με ένα υγρόμετρο ότι η τιμή της σχετικής υγρασίας δεν ξεπερνάει το 55 %. |
|---|---|

| | |
|---|---|
|  | ΠΡΟΣΟΧΗ Η πολύ εντατική λειτουργία μπορεί να οδηγήσει σε υπερκορεσμό του αέρα με υγρασία, η οποία μπορεί να επικαθίσει σε τοίχους, παράθυρα και αντικείμενα μέσα στο χώρο. Γι αυτό να ελέγχετε τακτικά με ένα υγρόμετρο ότι η τιμή της σχετικής υγρασίας δεν ξεπερνάει το 55 %. |
|---|---|

| | |
|---|---|
|  | ΠΡΟΣΟΧΗ Βεβαιωθείτε ότι ο υγρανήθρας αέρα λειτουργεί ασφαλής από ανατροπή επάνω σε μία επιφάνεια που δεν είναι ευαίσθητη στην υγρασία. Ειδικότερα κατά τη λειτουργία μαζί με νερό που περιέχει μέταλλα / αρωματικές ουσίες μπορεί να προκύψουν επικαθίσεις / ίζηματα. Η έξοδος του εκνεφώματος είναι περιστρεφόμενη. Προσέξτε ώστε το εξερχόμενο εκνέφωμα να μην κατευθύνεται σε άλλες ηλεκτρικές συσκευές, έπιπλα ή τοίχους. |
|---|---|

| | |
|---|---|
|  | ΠΡΟΣΟΧΗ Βεβαιωθείτε ότι ο υγρανήθρας αέρα λειτουργεί ασφαλής από ανατροπή επάνω σε μία επιφάνεια που δεν είναι ευαίσθητη στην υγρασία. Ειδικότερα κατά τη λειτουργία μαζί με νερό που περιέχει μέταλλα / αρωματικές ουσίες μπορεί να προκύψουν επικαθίσεις / ίζηματα. Η έξοδος του εκνεφώματος είναι περιστρεφόμενη. Προσέξτε ώστε το εξερχόμενο εκνέφωμα να μην κατευθύνεται σε άλλες ηλεκτρικές συσκευές, έπιπλα ή τοίχους. |
|---|---|

| | |
|---|---|
|  | ΠΡΟΣΟΧΗ Για τη λειτουργία της συσκευής να χρησιμοποιείτε μόνο φρέσκο πόσιμο νερό. Σε περίπτωση σκληρού νερού με άλατα υπάρχει επίσης η δυνατότητα χρήσης απιονισμένου νερού. Να καθαρίζετε τακτικά τη συσκευή και να αφαιρείτε το ασβέστιο και άλλα ιζήματα, έτσι ώστε να διατηρείτε η ικανότητα λειτουργίας. |
|---|---|

Η συσκευή είναι ελαφριά και εύκολα μεταφορήσιμη. Είναι κατάλληλη για χρήση στο σπίτι ή στο γραφείο. Η υγρανήθρα αέρα UHW της medisana είναι κατάλληλη για χρήση σε χώρους με υγρασία 40-65%.

Η συσκευή είναι ελαφριά και εύκολα μεταφορήσιμη. Είναι κατάλληλη για χρήση στο σπίτι ή στο γραφείο. Η υγρανήθρα αέρα UHW της medisana είναι κατάλληλη για χρήση σε χώρους με υγρασία 40-65%.

| | |
|--|--|
| Ενεργοποίηση και απενεργοποίηση | |
| Συνδέστε το φιο σε μία πρίζα ηλεκτρικού δικτύου που έχει εγκατασταθεί σωστά. Ενεργοποιήστε τον υγρανήθρα αέρα γυρίζοντας αρχικά το διακόπτη ON/OFF και τον περιστροφικό ρυθμιστή για την ένταση του εκνεφώματος ➊ από το OFF στο ON. Η ενσωματωμένη ενδεικτική λυχνία (LED) ➋ κάτω από το νεπεόζιτο νερού ανάβει πράσινη. Όταν το νεπεόζιτο νερού είναι άδειο ανάβει κόκκινη. | |
| Στη συνέχεια ρυθμίστε τη συσκευή, ανάλογα και με τις απαιτήσεις του χώρου, χωρίς βαθμίδες από τη θέση ➀ (ελάχιστη ένταση ανεμιστήρα) έως τη μέγιστη θέση ➁ (μέγιστη ένταση ανεμιστήρα). Μετά από μερικά δευτερόλεπτα αρχίζει να φαίνεται το εκνέφωμα που βγαίνει από την έξοδο ➃. Απενεργοποιήστε τη συσκευή μετά το τέλος της χρήσης ή εάν δεν υπάρχει πλέον σχεδόν καθόλου νερό στο νεπεόζιτο (η ενδεικτική λυχνία ανάβει κόκκινη), τοποθετώντας το διακόπτη ON/OFF και τον περιστροφικό ρυθμιστή έντασης εκνεφώματος ➄ στο OFF. Η συσκευή απενεργοποιεί αυτόματα το εκνέφωμα όταν το νεπεόζιτο νερού είναι άδειο. Η συσκευή είναι εφοδιασμένη με έναν μπλε νυχτερινό φωτισμό. Πατήστε με ενεργοποιημένη τη συσκευή το πλήκτρο ON/OFF για το νυχτερινό φωτισμό ➅. Πατήστε εκ νέου το πλήκτρο ➆ για να απενεργοποιήσετε το νυχτερινό φωτισμό. | |

| | |
|---|--|
| Χρόνος λειτουργίας | |
| Στη μέγιστη ρύθμιση (στα 300 ml/h) και πλήρωση με 4200 ml νερό, ο χρόνος λειτουργίας είναι περ. 14 ώρες | |

Σφάλματα και λύσεις

- Η ενεργοποίηση της συσκευής δεν είναι δυνατή (η LED δεν ανάβει): Τοποθετήστε το φιο. Ελέγξτε το κύκλωμα ρεύματος, την πρίζα και την ασφάλεια.
- Καθόλου εκνέφωμα (η LED ανάβει κόκκινη): Γεμίστε το νεπεόζιτο νερού.
- Καθόλου εκνέφωμα παρά το γεμάτο νεπεόζιτο: Θέστε τον περιστροφικός ρυθμιστή ➊ στη μέγιστη θέση. Τοποθετήστε τη συσκευή επάνω σε επίπεδη επιφάνεια. Καθαρίστε τον εκνεφωτή και τον αισθητήρα με τη βούρτσα που παραδίδεται μαζί και γεμίστε το νεπεόζιτο με καθαρό νερό. Να ξεπλύνετε τη συσκευή με καθαρό νερό.
- Λευκές εναιοθήσεις: Να χρησιμοποιείτε καθαρό νερό ή τουλάχιστον 1/2 αποσταγμένο νερό / 1/2 φρέσκο νερό βρύσης. Εάν δεν μπορεί να αντιμετωπιστεί ένα σφάλμα με τον τρόπο που περιγράφεται, τότε να έρθετε σε επαφή με το κέντρο Service.

| | |
|--|--|
| Καθαρισμός και περιποίηση | |
| Κατά την καθημερινή λειτουργία σας συνιστούμε να καθαρίζετε πολύ καλά τη συσκευή, τουλάχιστον κάθε τρεις ημέρες. Να καθαρίζετε τη συσκευή ακόμα και πριν, καθώς και μετά από μεγαλύτερα χρονικά διαστήματα φύλαξης. | |
| • Πριν καθαρίσετε τη συσκευή βεβαιωθείτε πως είναι απενεργοποιημένη και πως το βύσμα του καλωδίου ρεύματος έχει αποσυνδεθεί από την πρίζα. | |
| • Αφαιρέστε το νεπεόζιτο νερού από τη συσκευή και αδειάστε το. | |
| • Καθαρίστε τη συσκευή εξωτερικά με ένα υγρό, μαλακό πανί. | |
| • Μην χρησιμοποιείτε δραστικά καθαριστικά, όπως π.χ. γαλάκτωμα καθαρισμού ή άλλα μέσα για τον καθαρισμό. Αυτό μπορεί να καταστρέψει την επιφάνεια και να μειώσει το εκνέφωμα. | |
| • Μπορείτε να ξεπλύνετε καλά το νεπεόζιτο νερού με καυτό νερό (>65 °C) ή με υγρό που περιέχει τουλάχιστον 75 % οινόπνευμα. Ο θάλαμος του εκνεφωτή πρέπει να καθαρίζεται με ένα πανί βουτηγμένο σε οινόπνευμα και με μία μπατονέτα. Προσέξτε να μην φτάσει νερό στο εσωτερικό της συσκευής. | |
| • Ο αισθητήρας υπερήχων είναι το πιο ευαίσθητο εξάρτημα της συσκευής. Είναι σημαντικό να είναι καθαρός και φροντισμένος. Να χρησιμοποιείτε τη βούρτσα που παραδίδεται μαζί για να αφαιρέσει να υπολείμματα των ιζημάτων και των σωματιδίων ακαθαρσίας. Σε καμία περίπτωση να μην χρησιμοποιήσετε για τον καθαρισμό του αισθητήρα υπερήχων μεταλλικά βοηθήματα. | |
| • Όταν δεν χρησιμοποιείτε τη συσκευή για μεγάλο χρονικό διάστημα, να αδειάζετε το υπόλοιπο νερό από το νεπεόζιτο νερού και να στεγνώνετε τη συσκευή. | |
| • Τα κατάλοιπα ασβεστίου μπορούν να αφαιρεθούν με ένα ήπιο μέσο απασβεστώσης, π.χ. κιτρικό οξύ. | |
| • Να αποθηκεύετε τη συσκευή σε ένα ξηρό, δροσερό μέρος, κατά προτίμηση εντός της εργασιακής συσκευασίας. | |
| • Να φυλάσσετε το καπάκι από το νεπεόζιτο νερού στην κάτω πλευρά χαλαρό, έτσι ώστε να αποφεύγεται κόλλημα ή μάγκωμα της μανσέτας στεγανοποίησης. | |
| • Για να προλάβετε τη δημιουργία μικροβίων/άλγης εκ των προτέρων, να αδειάζετε τη συσκευή και το νεπεόζιτο πριν από μακροχρόνια περίοδο μη χρήσης. Να απολυμαίνεται κατά διαστήματα το νεπεόζιτο με οινόπνευμα. | |

| | |
|---|--|
| Απασβεστωση | |
| Όταν χρησιμοποιείται σκληρό νερό ή νερό με μέταλλα, η συσκευή πρέπει να απασβεστώνεται τακτικά. Η απασβεστωση παρακαλούμε να γίνεται με καθαρό κιτρικό οξύ (παρασκευάσμα σε σκόνη από το φαρμακείο)! (Όχι υγρά μέσα απασβεστωσης! Όχι ταμπλέτες απασβεστωσης! Όχι ζυδί!) <p>- Να αδειάζετε τελείως τη συσκευή (νεπεόζιτο και κάτω τμήμα). Προσέξτε ώστε να μην φτάσει υγρό στο άνοιγμα του μοτέρ επάνω από τον ανεμιστήρα</p> <p>- Βάλτε 4 κουταλιές της σούπας (περ. 100g) καθαρό κιτρικό οξύ στο νεπεόζιτο και συμπληρώστε με 2000ml νερό στους 60 °C. Βιδώστε το νεπεόζιτο και αναδεύστε απαλά, μέχρι να διαλυθεί η σκόνη κιτρικού οξέως.</p> <p>- Τοποθετήστε το νεπεόζιτο επάνω στο κάτω τμήμα. ΜΗΝ ΕΝΕΡΓΟΠΟΙΗΣΕΤΕ ΤΗ ΣΥΣΚΕΥΗ !</p> <p>- Αφήστε το διάλυμα απασβεστώσης να κρυσάει μέσα στο νεπεόζιτο/συσκευή (τουλάχιστον 3 ώρες)</p> <p>- Αφαιρέστε το νεπεόζιτο από τη συσκευή με μία κατάλληλη βούρτσα (βούρτσα για φιάλες ή παρόμοια) Τρίψτε συμπληρωματικά την εσωτερική πλευρά και τη θυρίδα εκνεφώματος. Ψύστε το περιεχόμενο του νεπεόζιτου και ξεπλύνετε τελείως το νεπεόζιτο.</p> <p>- Αδειάστε το κάτω τμήμα. Προσοχή να μην φτάσει υγρό στο άνοιγμα μοτέρ ➆. Τρίψτε τους επίτινους λεκέδες ασβεστίου με τη βούρτσα που παραδίδεται μαζί, με ένα πανί ή με μπατονέτα. Προσοχή στην περιοχή του αισθητήρα υπερήχων!</p> <p>(Για ευκολότερο καθαρισμό μπορεί να αφαιρεθεί το διάτρητο δαχτυλίδι επάνω από τον αισθητήρα υπερήχων και κατόπιν να τοποθετηθεί ξανά)</p> <p>- Να ξεπλύνετε τελείως το κάτω τμήμα (Προσοχή να μην φτάσει υγρό στο άνοιγμα μοτέρ ➆)</p> | |

| | |
|---|--|
| Απόρριψη | |
|  | Η συγκεκριμένη συσκευή δεν επιτρέπεται να απορρίπτεται στα οικιακά απορρίμματα. Κάθε καταναλωτής οφείλει να παραδώσει όλες τις ηλεκτρικές ή ηλεκτρονικές συσκευές, ανεξάρτητα από το εάν αυτές περιέχουν επιβλαβείς ουσίες στο σημείο συγκέντρωσης της πόλης του ή στα εμπορικά καταστήματα, προκειμένου να προωθούνται προς ανακύκλωση. Αφαιρέστε τις μπαταρίες πριν απορριψετε τη συσκευή. Οι χρησιμοποιημένες μπαταρίες δεν πρέπει να απορρίπτονται στα οικιακά απορρίμματα αλλά να παραδίδονται στα επικίνδυνα απόβλητα ή σε σημεία συγκέντρωσης μπαταριών σε εξειδικευμένα καταστήματα! Απευθυνθείτε σχετικά με θέματα απόρριψης στην αρμόδια υπηρεσία του δήμου σας ή στο κατάστημα ηλεκτρικών ειδών της επιλογής σας. |

| | |
|---|--|
|  | Η συγκεκριμένη συσκευή δεν επιτρέπεται να απορρίπτεται στα οικιακά απορρίμματα. Κάθε καταναλωτής οφείλει να παραδώσει όλες τις ηλεκτρικές ή ηλεκτρονικές συσκευές, ανεξάρτητα από το εάν αυτές περιέχουν επιβλαβείς ουσίες στο σημείο συγκέντρωσης της πόλης του ή στα εμπορικά καταστήματα, προκειμένου να προωθούνται προς ανακύκλωση. Αφαιρέστε τις μπαταρίες πριν απορριψετε τη συσκευή. Οι χρησιμοποιημένες μπαταρίες δεν πρέπει να απορρίπτονται στα οικιακά απορρίμματα αλλά να παραδίδονται στα επικίνδυνα απόβλητα ή σε σημεία συγκέντρωσης μπαταριών σε εξειδικευμένα καταστήματα! Απευθυνθείτε σχετικά με θέματα απόρριψης στην αρμόδια υπηρεσία του δήμου σας ή στο κατάστημα ηλεκτρικών ειδών της επιλογής σας. |
|---|--|

| | |
|-------------------------------|-------------------------------------|
| Τεχνικά χαρακτηριστικά | |
| Όνομασία και μοντέλο: | medisana υγρανήθρας αέρα UHW |
| Τροφοδοσία: | 220-240 V~ 50/60 Hz |
| Ισχύς: | περ. 30 W |
| Περιεχόμενο νεπεόζιτου: | 4,2 l |
| Χωρητικότητα εκνεφωτή: | το πολύ περ. 300 ml/h |
| Διαστάσεις: | περ. 26,5 x 33 x 20 cm |
| Βάρος: | περ. 1,46 kg |
| Συνθήκες αποθήκευσης: | σε καθαρό και ξηρό μέρος. |
| Κωδικός είδους: | 60065 |
| Αριθμός EAN: | 40 15588 60065 4 |

| | |
|---|--|
| Στα πλαίσια της συνεχούς βελτίωσης του προϊόντος διατηρούμε το δικαίωμα τεχνικών και σχεδιαστικών τροποποιήσεων. | |
| Μπορείτε να βρείτε την εκάστοτε ισχύουσα έκδοση του παρόντος εγχειριδίου οδηγιών στη διεύθυνση www.medisana.com | |

Όροι εγγύησης και επισκευής

Σε περίπτωση αξίωσης που καλύπτεται από την εγγύηση απευθυνθείτε στο εξειδικευμένο κατάστημα της επιλογής σας ή απευθείας στο τμήμα τεχνικής υποστήριξης. Εάν χρειαστεί να αποστείλετε τη συσκευή, παρακαλούμε αναφέρετε τη βλάβη και επισυνάψτε ένα αντίγραφο της απόδειξης αγοράς.

- Στο πλαίσιο αυτό ισχύουν οι ακόλουθοι όροι εγγύησης:
- Τα προϊόντα της **medisana** συνοδεύονται από εγγύηση 3 ετών από την ημερομηνία πώλησης. Σε περίπτωση καλυπτόμενης από την εγγύηση αξίωσης, η ημερομηνία αγοράς πρέπει να αποδεικνύεται από την απόδειξη ή το τιμολόγιο αγοράς.
 - Τα ελαττώματα που οφείλονται σε σφάλματα υλικού ή κατασκευής θα αποκαθίστανται χωρίς χρέωση εντός του χρόνου ισχύος της εγγύησης.
 - Με μία υπηρεσία που παρέχεται στα πλαίσια της εγγύησης δεν επέρχεται καμία παράταση του χρόνου ισχύος της εγγύησης, ούτε για τη συσκευή, ούτε για τα εξαρτήματα που ενδοχομένους αντικατασταθούν.
 - Δεν καλύπτονται από την εγγύηση:
 - α. όλες οι ζημιές που οφείλονται σε μη ενδεδειγμένη χρήση, π.χ. λόγω μη τήρησης των οδηγιών χρήσης.
 - ζημιές που οφείλονται στην επισκευή ή σε επεμβάσεις εκ μέρους του αγοραστή ή μη εξουσιοδοτημένων τρίτων.
 - Ζημιές που προκληθούν κατά τη μεταφορά από τον κατασκευαστή προς τον καταναλωτή ή κατά την αποστολή στο κέντρο τεχνικής υποστήριξης.
 - ανταλλακτικά που υπόκεινται σε φυσιολογική φθορά λόγω χρήσης.
 - Μία ευθύνη για έμμεσες ή άμεσες επακόλουθες ζημιές που προκληθούν από τη συσκευή αποκλείεται ακόμα και στην περίπτωση που η ζημιά στη συσκευή αναγνωριστεί ως περίπτωση που καλύπτεται από την εγγύηση.

 **medisana GmbH**, Jagenbergstr. 19, 41468 NEUSS, DEUTSCHLAND

medisana.

FI **KÄYTTÖOHJE** Ilmankostutin UHW

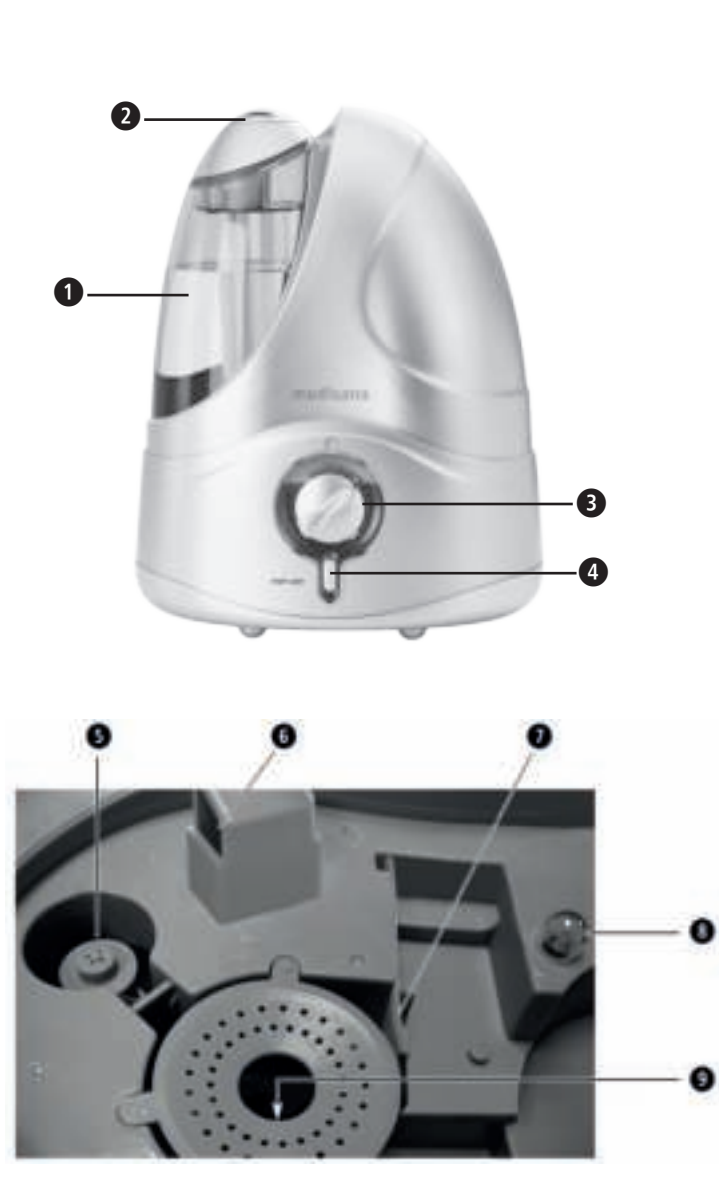

- 1 Vesisäiliö
- 2 Sumuaukko (kääntyvä)
- 3 PÄÄLLE/POIS-kytkin ja sumutustehon kiertokytkin
- 4 Yövalon PÄÄLLE/POIS-kytkin
- 5 Kelluke
- 6 Moottorin aukko
- 7 Puhdistusharja
- 8 Merkkivalo
- 9 Ultraäänisyöttö (rei'ityksen alapuolella)

Medisana on suomalainen yritys, joka valmistaa ja myy kodinkoneita ja kodin elektroniikkaa. Yrityksen perusti vuonna 1984 Pentti Kumpulainen. Medisana on osa Electroluxin konsernia. Yrityksen pääkonttori sijaitsee Suomessa, ja lisäksi sillä on toimintapaikkoja muun muassa Saksassa, Tanskassa, Venäjällä ja Kiinassa.

Merkkien selitys

TÄRKEÄÄ

Tämän ohjeen noudattamatta jättäminen voi johtaa vakaviin loukkaantumisiin tai laitevaurioihin.

VAROITUS

Näitä varoituksia tulee noudattaa, jotta vältetään käyttäjän mahdollinen loukkaantuminen.

HUOMIO

Näitä huomautuksia tulee noudattaa, jotta vältetään laitteen mahdolliset vauriot.

OHJE

Nämä ohjeet antavat hyödyllistä lisätietoa asennuksesta tai käytöstä.

Käytä laitetta ainoastaan suljetuissa tiloissa!

Suojaluokka II

LOT ERÄ-numero

Valmistaja

FI Turvaohjeet

Lue käyttöohje, erityisesti turvaohjeet, huolellises-ti läpi, ennen kuin käytät laitetta ja säilytä käyttöohje myöhempää käyttöä varten. Jos luovutat laitteen kol-mannelle osapuolelle, tämä käyttöohje on ehdottomasti annettava mukana.

Tämä ohje sisältää turvallisuusohjeita, jotka on tarkoitettu suo-jautamaan käyttäjää laitteen käytön aikana. Ohjeita on jaoteltu eri tyyppisiin varoituksiin, jotka on esitetty eri kuvakkeilla.

virransyöttöön

- Ennen kuin yhdistät laitteen virtalähteeseen varmista, että tyyppikilpeen merkit-ty verkkojännite vastaa sähköverkkosi jännitettä.
- Työnnä verkkolaite pistorasiaan ainoastaan laitteen ollessa pois päältä.
- Älä kanna, vedä tai käännä laitetta verkkojohdosta äläkä purista johtoa.
- Sijoita verkkojohto niin, että siihen ei voi kompastua eikä kuristumisvaaraa ole.
- Älä kosketa verkkopistoketta seistessäsi vedessä, ja kosketa pistoketta ainoastaan kuivilla käsillä.

Ohjeita on jaoteltu eri tyyppisiin varoituksiin, jotka on esitetty eri kuvakkeilla.

erityishenkilöille

- Laitetta voivat käyttää yli 8-vuotiaat lapset sekä henkilöt, joilla on alentunut fyysinen, sensorinen tai henkinen toimintakyky tai joilta puuttuu kokemusta ja tietoa, mikäli heitä valvotaan tai opastetaan laitteen turvalliseen käyttöön, ja he ymmärtävät laitteen käytöstä aiheutuvan vaaran.
- Laitetta ei saa antaa lasten leikkeihin.
- Neuvojtele lääkärisi kanssa laitteen käytöstä, mikäli kyseessä on allergiaperäi-nen hengitystiesairaus.
- Keskustele lääkärisi kanssa, mikäli käytön aikana esiintyy terveydellisiä ongel-mia. Tässä tapauksessa lopeta laitteen käyttö välittömästi.

Ohjeita on jaoteltu eri tyyppisiin varoituksiin, jotka on esitetty eri kuvakkeilla.

laitteen käyttöön

- Laitetta ei ole tarkoitettu kaupalliseen käyttöön.
- Käytä laitetta vain käyttöohjeessa ilmoitetun käyttötarkoituksen mukaisesti. Jos laitetta käytetään muihin käyttötarkoituksiin, takuu raukeaa.
- Älä käytä laitetta, mikäli sen johto tai pistoke on vaurioitunut, se ei toimi moit-teettomasti tai se on pudonnut maahan tai veteen.
- Pidä laite ja sen verkkojohto etäällä kuumista pinnoista.
- Aseta laite käyttöä varten vakaalle ja tasaiselle alustalle, jotta se ei voi kallistua.
- Älä tartu veteen pudonneeseen laitteeseen. Irrota verkkopistoke välittömästi.
- Älä käytä laitetta, mikäli vesisäiliössä on vain vähän vettä tai ei ollenkaan vettä.
- Älä käytä eteerisiä öljyjä (esim. eukalyptus tai mentoli), sillä nämä voivat vahin-goittaa laitetta.
- Pidä laitteen alaosassa olevat tuuletusaukot vapaana pölystä ja liasta.
- Kytke kaikki toiminnot pois käytön jälkeen ja irrota verkkopistoke pistorasiasta.

Ohjeita on jaoteltu eri tyyppisiin varoituksiin, jotka on esitetty eri kuvakkeilla.

- kunnossapitoon ja puhdistukseen**
- Saat suorittaa laitteessa ainoastaan puhdistustöitä.
- Mikäli laitteeseen tulee vikoja, älä korjaa sitä itse, ettei takuu raukea. Kysy neu-voa myyjältä ja anna ainoastaan medisana-asiakaspalvelun suorittaa korjaukset.
- Lapset eivät saa puhdistaa ja huoltaa laitetta ilman valvontaa.
- Älä koskaan upota laitetta veteen tai muihin nesteisiin.
- Mikäli laitteeseen kuitenkin joutuu nestettä, irrota verkkopistoke välittömästi.
- Säilytä laitetta kuivassa ympäristössä.

Ohjeita on jaoteltu eri tyyppisiin varoituksiin, jotka on esitetty eri kuvakkeilla.

Määärysten mukainen käyttö
Ilmankostutin on tarkoitettu huoneen suhteellisen ilmankosteuden nostamiseksi. Laitteen kapasiteetti on tarkoitettu enintään 30 m² kokoiselle huoneelle. Laite on tarkoitettu ainoastaan kotikäyttöön eikä se sovellu ammattikäyttöön tai lääketie-teelliseen käyttöön!

Toimituksen sisältö
Tarkista ensin, että laite on täydellinen, ja että siinä ei ole vaurioita. Jos olet epävarma, älä ota laitetta käyttöön, vaan käännny jälleenmyyjän tai huoltoliikkeen puoleen.
Toimitukseen sisältyy:

- 1 medisana ilmankostutin UHW
- 1 puhdistusharja
- 1 käyttöohje

Pakkaukset ovat uudelleenkäytettäviä tai ne voidaan palauttaa raaka-ainekiertoon. Hävitä pakkaus-materiaali, jota ei enää tarvita, asianmukaisesti. Jos havaitset pakkauksesta purettaessa kuljetusvau-rioin, ota välittömästi yhteyttä jälleenmyyjään.

VAROITUS
Huomioi, että pakkausmuovit eivät joudu lasten käsiin! Ne aiheuttavat tukehtumisvaaran!

Ohjeita on jaoteltu eri tyyppisiin varoituksiin, jotka on esitetty eri kuvakkeilla.

Ultraäänitekнологia
Liian kuiva huoneilma nostaa riskiä sairastua tulehdus- ja hengitystiesairauksiin ja aiheuttaa väsy-mystä ja keskittymisvaikeuksia. Terveellisen ilman suhteellisen ilmankosteuden tulisi olla 40 - 55 %. Ilmankostuttimen hiljainen ja energiaa säästävä ultraäänitekнологia muuntaa värähtelyn avulla veden hienoksi sumuksi, joka nostaa ilman kosteustasoa. Tämä parantaa ilmanlaatua ja ehkäisee limakal-vojen ja ihon kuivumista. Laitteen kapasiteetti on tarkoitettu enintään 30 m² kokoiselle huoneelle. Su-mutustehon säätöön tarkoitettulla kiertokytkimellä säädät kosteustasoa huoneen koon mukaan. Noudata ehdottomasti puhdistus- ja hoito-ohjeita.

HUOMIO
Liian tehokas käyttö voi johtaa huoneen liialliseen kosteuteen, joka voi imeytyä seiniin, ikkunoihin tai huoneessa sijaitseviin esineisiin. Tarkista säännöllisesti kos-teusmittarin avulla, että suhteellinen ilmankosteus ei nouse yli 55 %.

Ohjeita on jaoteltu eri tyyppisiin varoituksiin, jotka on esitetty eri kuvakkeilla.

HUOMIO
Varmista, että laitetta käytetään kosteutta kestävällä pinnalla eikä se pääse kaatumaan. Erityisesti kivennäisainepitoista vettä / aromiesanssia käytettäessä voi muodostua saostumia/kerrostumia. Sumuaukko on kääntyvä. Pidä huoli siitä, että ulostuleva sumu ei ole suunnattu muita sähkölaitteita, huonekaluja tai seiniä kohti.

Ohjeita on jaoteltu eri tyyppisiin varoituksiin, jotka on esitetty eri kuvakkeilla.

Vesisäiliön täyttö ja tyhjentäminen
Irrota vesisäiliö laitteesta ja käännä se toisinpäin. Irrota korkki kiertämällä. Huuhtele vesisäiliö ja täytä se lopuksi vedellä, enintään 4,2 l. Sulje säiliö kiertämällä korkki paikalleen. Käännä vesisäiliö ylösalaisin ja aseta se takaisin laitteeseen niin, että kuulet sen naksahavan paikalleen. Älä kuljeta laitetta vesisäiliön ollessa täytettynä. Hävitä jäljelle jäänyt vesi käytön jälkeen ja huuho säiliö puh-taalla hanavedellä. Täytä säiliö puhtaalla hanavedellä ennen uutta käyttökertaa. Kun kytket laitteen pois päältä etkä käytä sitä pidempään aikaan, irrota vesisäiliö laitteesta ja tyhjennä se.

HUOMIO
Käytä laitteessa yksinomaan puhdasta hanavettä. Veden ollessa kovaa ja kalkkipitoista laitteessa on myös mahdollisuus käyttää demineralisoitua vettä. Puhdista laite sää-nöllisesti ja poista kalkki ja muut kertymät laitteen toimintakunnon ylläpitämiseksi.

Ohjeita on jaoteltu eri tyyppisiin varoituksiin, jotka on esitetty eri kuvakkeilla.

Käyttöaika
Maksimaalisella asetuksella (300 ml/h) ja veden täyttöasteen ollessa 4200 ml käyttöaika on n. 14 tuntia.

Häiriöt ja korjaus

- Laite ei käynnisty (LED ei pala): työnnä verkkopistoke paikalleen; tarkista verkkovirta, pistorasia ja sulake.
- Ei sumua (LED palaa punaisena): täytä vesisäiliö.
- Ei sumua, vaikka säiliö on täynnä: säädä kiertokytkin maksimaaliseen asentoon; aseta laite tasai-selle alustalle; puhdista sumutin ja suulake toimitukseen sisältyvällä harjalla ja täytä säiliö puhtaalla vedellä; huuhtele laite puhtaalla vedellä.
- Valkoiset kertymät: käytä puhdasta vettä tai vähintään 1/2 tislattua vettä / 1/2 raikasta hanavettä. Mikäli virhe ei poistu annettujen ohjeiden avulla, ota yhteys asiakaspalveluun.

Ohjeita on jaoteltu eri tyyppisiin varoituksiin, jotka on esitetty eri kuvakkeilla.

- Päivittäisessä käytössä suosittelemme laitteen huolellista puhdistusta vähintään kolmen päivän välein. Puhdista laite myös ennen ja jälkeen pidempiä käyttötaukoja.
- Ennen laitteen puhdistamista huolehdi, että laite on kytketty pois päältä ja verkkojohto on irrotettu pistorasiasta.
- Irrota vesisäiliö laitteesta ja tyhjennä se.
- Puhdista laite ulkoisesti kostealla, pehmeällä liinalla.
- Älä käytä puhdistamiseen voimakkaita aineita, kuten esim. hankausnesteitä tai muita puhdistusaineita. Nämä voivat vaurioittaa pintaa ja heikentää sumutusta.
- Voit huuhtoa vesisäiliön huolellisesti kuumalla vedellä (> 65 °C) tai vähintään 75 %:lla alkoholilla. Sumutussäiliö puh-distetaan alkoholiin kostutetulla liinalla tai vanupuikolla. Varo, ettei laitteen sisään joudu vettä.
- Ultraäänisumutin on laitteen herkin osa. On tärkeää, että sitä käsitellään puhtaasti ja huolellisesti. Käytä toimitukseen sisältyvää harjaa aukkojen puhdistamiseen kertymistä tai liקהiuikkasista. Älä missään nimessä käytä metallisia apuai-neita ultraäänisumuttimen puhdistamiseen.
- Jos laitetta ei käytetä pidempään aikaan, tyhjennä loput vedestä vesisäiliöstä ja kuivaa laite.
- Kalkkijäämät poistat miedolla kalkinpoistoaineella, esim. sitruunahapolla.
- Varastoi laite kuivassa, viileässä paikassa, mieluiten sen alkuperäispakkauksessa.
- Säilytä vesisäiliön alapuolella oleva korkki irrallaan tiivisteen tarttumisen tai liimautumisen välttämiseksi.
- Lian/levän estämiseksi tyhjennä laite ja säiliö pidemmän käyttötaujan ajaksi. Desinifoi säiliö alkoholilla aika ajoin.

Ohjeita on jaoteltu eri tyyppisiin varoituksiin, jotka on esitetty eri kuvakkeilla.

Kalkinpoisto
Käytettäessä kovaa tai mineraalipitoista vettä laitteesta tulee poistaa kalkki säännöllisin väliajoin. Kalkinpoistoon saa käyttää yksinomaan puhdasta sitruunahappoa (jauhemäinen valmiste)! (Ei nestemäistä kalkinpoistoainetta! Ei kalkin-poistotabletteja! Ei etikkaa!)
- Tyhjennä laite (säiliö ja alaosa) kokonaan. Huomioi, että moottorin aukkoon ei pääse nestettä tuulettimen kautta.
- Lisää säiliöön 4 ruokalusikallista (n. 100 g) puhdasta sitruunahappoa ja lisää 2000 ml 60 °C:n lämpöistä vettä. Kierrä säiliön korkki kiinni ja sekoita, kunnes sitruunahappo on liuennut.
- Aseta säiliö alustalle. **ÄLÄ KÄYNNISTÄ LAITETTA!**
- Anna kalkinpoistoliuoksen jäähtyä säiliössä/laitteessa (vähintään 3 tuntia)
- Irrota säiliö laitteesta ja puhdista sisäpuoli ja sumutinosa tarkoitukseen sopivalla harjalla (esim. pulloharjalla). Tyh-jennä säiliö ja huuho säiliö puhtaaksi.
- Kaada vesi pois alosasta. Varo, että moottorin aukkoon ei pääse vettä. Irrota pinttyneet kalkkitahrat toimitukseen sisältyvällä harjalla, liinalla tai vanupuikolla. Toimi varoen ultraäänisumuttimen alueella! (Puhdistuksen helpottamiseksi voit poistaa punotun renkaan ultraäänisumuttimen päältä ja lopuksi asettaa sen jälleen paikalleen)
- Huuho alaosa puhtaaksi (Varo, että moottorin aukkoon ei pääse vettä)

Ohjeita on jaoteltu eri tyyppisiin varoituksiin, jotka on esitetty eri kuvakkeilla.

Hävittäminen
 Tätä laitetta ei saa hävittää kotitalousjätteen mukana. Jokainen käyttäjä on velvollinen toimittamaan kaikki sähkö- tai elektroniset laitteet, sisälisivätpä ne haitallisia aineita tai ei, kotipaikkansa keruupis-teeseen tai myymälään, jotta ne voidaan hävittää ympäristöystävällisesti. Poista paristot ennen lait-teen hävittämistä. Älä laita käytettyjä paristoja kotitalousjätteen joukkoon, vaan vie ne myymälöiden keräyspisteisiin. Ota hävittämiseen liittyen yhteyttä kotikuntasi viranomaisiin tai jälleenmyyjään.

Tekniset tiedot
Nimi ja malli: **medisana** ilmankostutin UHW
Virransyöttö: 220-240 V~ 50/60 Hz
Teho: n. 30 W
Säiliön sisältö: 4,2 l
Sumuttimen kapasiteetti: korkeintaan n. 300 ml/h
Mitat: n. 26,5 x 33 x 20 cm
Paino: n. 1,46 kg
Varastointiolosuhteet: Puhtaassa ja kuivassa paikassa.
Tuotenumero: 60065
EAN-numero: 40 15588 60065 4

Pidätämme oikeuden teknisiin ja muotoon liittyviin muutoksiin jatkuvan tuotekehityksen puitteissa.

Käyttöohjeen ajantasainen versio on saatavilla sivustolla www.medisana.com

Takuu- ja korjausehdot
Ota takuutapauksissa yhteyttä erikoisliikkeeseen tai suoraan huoltopisteeseen. Jos laite on lähetettävä huoltoon, ilmoita vika ja liitä mukaan ostokuitin kopio. Tällöin sovelletaan seuraavia takuuehtoja:
1. Myönnämme **medisana** -tuotteille kolmen vuoden takuun ostopäivästä lähtien. Ostopäivä on todistet-tava takuutapauksessa ostokuitilla tai laskulla.
2. Materiaali- tai valmistusvirioista aiheutuvat puutteet korjataan takuuajan sisällä maksutta.
3. Takuusuoritus ei pidennä takuuaikaa, ei laitteen eikä vaihdettujen osien osalta.
4. Takuu ei kata:

- Sellaisia vaurioita, jotka ovat syntyneet epäasiallisen käytön, kuten esim. käyttöohjeen huomioi-matta jättämisen, seurauksena.
- Vaurioita, jotka ovat syntyneet ostajan tai kolmannen osapuolen tekemän kunnostuksen tai kajoa-misen seurauksena.
- Kuljetusvaurioita, jotka ovat syntyneet matkalla valmistajalta kuluttajalle tai lähetettäessä huoltopis-teeseen.
- Lisävarusteita, jotka kuluvat normaalisti.

5. Vastuu suorista ja välillisistä vahingoista, jotka syntyvät laitteen vuoksi, suljetaan pois myös silloin, kun laitteen vaurio todetaan takuuseen sisältyväksi.

medisana GmbH, Jagenbergstr. 19, 41468 NEUSS, GERMANY

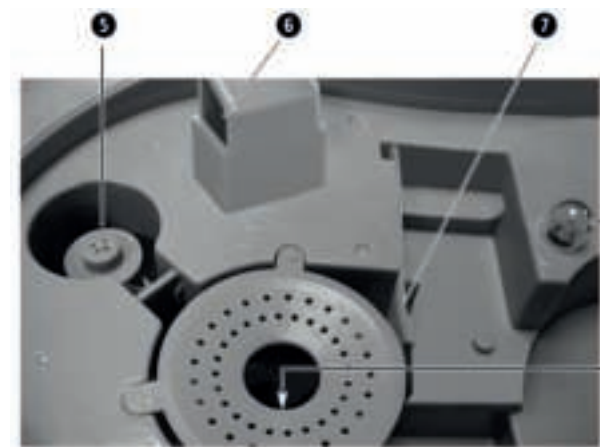

- 1 Vattentank
- 2 Dimutlopp (vridbart)
- 3 PÅ/AV-knapp och ratt för dimintensitet
- 4 PÅ/AV-knapp för nattbelysning
- 5 Fottör
- 6 Motoröppning
- 7 Rengöringsborste
- 8 Kontrollampa
- 9 Ultraljudsgivare (under perforeringen)

Teckenförklaring



VIKTIGT

Om anvisningen inte följs, kan allvarliga personskador eller enhetsskador uppstå.



VARNING

För att undvika att användaren skadas måste dessa varningsanvisningar följas.



OBSERVERA

Dessa anvisningar måste följas för att förhindra att enheten skadas.



HÄNVISNING

Här följer ytterligare information om installation och drift av enheten.



Använd endast enheten i slutna rum!



Skyddsklass II

LOT LOT-nummer



Tillverkare

SE Säkerhetsanvisningar



Läs bruksanvisningen noggrant, särskilt säkerhetsinformationen, innan du använder enheten och spara bruksanvisningen för framtida användning. Om du lämnar enheten vidare till tredje man, ge alltid med denna bruksanvisning.



till strömförsörjningen

- Se till att den angivna nätspänningen på typskylten stämmer överens med elnätets innan du ansluter enheten till elförsörjningen.
- Sätt endast i kontakten i vägguttaget när enheten är avstängd.
- Bär, dra eller vrid inte enheten i elkabeln och kläm inte in kabeln.
- Placera elkabeln så att det inte finns någon fallrisk och att risken för kvävning elimineras.
- Ta inte i nätkontakten när du står i vatten och ta endast i den med torra händer.

för speciella personer

- Denna enhet kan användas av barn fr.o.m. 8 år och även av personer med nedsatt fysisk, sensorisk eller mental förmåga eller med bristande erfarenhet och kunskaper, om de hålls under uppsikt eller informeras om säker användning av enheten och förstår vilka faror användningen innebär.
- Barn får ej leka med enheten.
- Vid allergisk andningssjukdom, kontakta din läkare innan du använder enheten.
- Prata med din läkare om du får några hälsoproblem under användningen. I detta fall ska du omedelbart sluta använda enheten.

för användning av apparaten

- Enheten är inte avsedd för kommersiellt bruk.
- Använd enheten endast för dess syfte i enlighet med bruksanvisningen. Vid felaktig användning upphör garantin att gälla!
- Använd inte enheten om den, kabeln eller stickkontakten är skadad, om den inte fungerar korrekt, eller om du har tappat den i golvet eller om den fallit i vattnet.
- Håll enheten, inklusive elkabeln, borta från heta ytor.
- Ställ enheten på en jämn och slät yta före användning, så att den inte kan tippa.
- Ta inte tag i en enhet som fallit i vattnet.

Dra omedelbart ut nätkontakten.

- Använd inte enheten om vattentanken inte innehåller någon eller för lite vätska.
- Använd inte några eteriska oljor (såsom eukalyptus eller mentol) eftersom de kan skada enheten.
- Håll ventilationsöppningen på enhetens undersida fri från damm och smuts.
- Stäng av alla funktioner efter användning och dra ur stickkontakten från uttaget.

för underhåll och rengöring

- Du själv får endast utföra rengöringsarbeten på enheten.
- Reparera inte själv enheten vid fel, gör du det upphör garantin att gälla. Fråga din återförsäljare och låt endast medisana-servicen utföra reparationer.
- Rengöring och användarunderhåll får inte utföras av barn utan uppsikt.
- Doppa inte enheten i vatten eller andra vätskor.
- Drag genast ut nätkontakten om vätska ändå skulle råka tränga in i enheten.
- Förvara enheten i en torr miljö.

Avsedd användning

Lufftuktaren används för att öka den relativa fuktigheten i ett rum. Enhetens kapacitet är konstruerad för ett utrymme på max. 30 m². Enheten är endast avsedd för hemmabruk och inte i kommersiellt syfte eller inom medicinska områden!

Leveransomfattning

Kontrollera först om enheten är komplett och inte visar upp någon skada. Använd inte enheten om du tvekar och vänd dig till din återförsäljare eller er serviceverkstad.

Till leveransomfattningen hör:

- 1 medisana lufftuktare UHW
- 1 rengöringsborste
- 1 bruksanvisning

Förpackningarna är återanvändningsbara eller kan återföras till materialcykeln. Avfallshantera förbrukat förpackningsmaterial enligt föreskrifterna. Om du vid uppackningen skulle märka en transportskada, vänligen kontakta omedelbart din återförsäljare.



VARNING

Se till att hålla plastförpackningarna utom räckhåll för barn! Det finns risk för kvävning!

Ultraljudsteknologi

För torr inomhusluft ökar mottagligheten för infektioner och luftvägssjukdomar och leder till trötthet och dålig koncentration. Hälsosam luft bör ha en relativ luftfuktighet på 40 till 55 %. Lufftuktarens tystgående och energisparande ultraljudsteknologi förvandlar genom vibrationer vatten till mycket fin dimman, vilket ökar luftens fuktighetsnivå. Detta förbättrar luftkvaliteten och förebygger uttorkning av slemhinna och huden. Enhetens kapacitet är konstruerad för ett utrymme på max. 30 m². Använd rattén för dimintensitet **1** för att justera fuktighetsgraden efter rummets storlek. Följ alltid rengörings- och skötselinstruktionerna.



OBSERVERA

En alltför intensiv drift kan leda till en övermättad av fukt i rumsluften, vilken kan avsätta sig på väggar, fönster och föremål i rummet. Kontrollera regelbundet med en hygrometer att värdet på den relativa fuktigheten inte överstiger 55 %.



OBSERVERA

Se till att lufftuktaren används tipsäkert på en yta som inte är fuktkänslig. Särskilt vid drift med mineralhaltigt vatten/aromessens kan utfällningar/avlagringar uppstå. Dimutloppet är vridbart. Se till att den dimma som avges inte sprids mot annan elektrisk utrustning, möbler eller väggar.

Påfyllning och tömning av vattentanken

Ta bort vattentanken **1** från enheten och vänd den. Skruva loss skyddslocket. Skölj ur vattentanken och fyll den sedan med max. 4,2 l dricksvatten. Förslut tanken igen genom att skruva i skyddslocket. Vänd på vattentanken och sätt tillbaka den på enheten så att den klickar på plats. Transportera inte enheten med fylld vattentank. Håll ut det återstående vattnet efter användning och skölj tanken med färskt dricksvatten. Fyll tanken med färskt dricksvatten före återanvändning. Om du stänger av enheten och inte ska använda den under lång tid, ta bort vattentanken från enheten och töm den.



OBSERVERA

Använd endast färskt dricksvatten för enhetens drift. För hårt kalkhaltigt vatten har du också möjlighet att använda demineraliserat vatten. Rengör regelbundet enheten och avlägsna kalk och andra avlagringar för att den fungera korrekt.

På- och avslagning

Stick in nätkontakten i ett korrekt installerat kontaktuttag.

Slå på lufftuktaren genom att vrida PÅ/AV-knappen och rattén för dimintensitet **3** från OFF till ON. Den integrerade kontrollampen (LED) **8** under vattentanken lyser grönt. När vattentanken är tom lyser den rött.

Justera därefter enheten beroende på utrymmesförutsättningarna steglöst från läget **1** (lägsta fläk-tintensitet) till det maximala läget **4** (maximal fläkthastighet). Efter ett par sekunder ser man hur dimman börjar strömma ut genom utloppet **2**. Stäng av enheten efter användningen eller om det nästan inte finns något vatten kvar i tanken (kontrollampen lyser rött) genom att ställa PÅ/AV-knappen och rattén för dimintensitet **3** på OFF. Enheten stänger av dimningen automatiskt när vattentanken är tom. Enheten är utrustad med en blå nattbelysning. Tryck på PÅ/AV-knappen för nattbelysning **4** när enheten är påslagen. Tryck åter på knappen **4** för att slå av nattbelysningen.

Drifttid

Vid maximal inställning (vid 300 ml/h) och påfyllning med 4200 ml vatten är drifttiden cirka 14 timmar.

Fel och avhjälpning

- Enheten går inte att slå på (lysdioden lyser inte): Anslut nätkontakten och kontrollera strömkretsen, uttaget och säkringen.
- Ingen dimma (lysdioden lyser rött): Fyll på vattentanken.
- Ingen dimma fastän tanken är full: Ställ rattén **3** i maximalt läge, placera enheten på en jämn yta, rengör nebulisatorn och givaren med medföljande borste och fyll på tanken med rent vatten. Skölj sedan enheten med rent vatten.
- Vita avlagringar: Använd rent vatten eller minst 1/2 destillerat vatten/1/2 färskt kranvatten. Om ett fel inte kan avhjälpas på det beskrivna sättet, kontakta ditt servicecenter.

Rengöring och vård

- Vid daglig användning rekommenderar vi att du rengör enheten noggrant minst var tredje dag. Rengör enheten före och efter längre lagringstider.
- Försäkra dig om att enheten är avstängd och att stickkontakten är utdragen ur uttaget innan du rengör enheten.
- Ta bort vattentanken från enheten och töm den.
- Rengör enheten utvändigt med en fuktig, mjuk trasa.
- Använd inga aggressiva substanser som t.ex. skurmedel eller andra medel för rengöring. Detta kan angripa ytan och minska dimbildningen.
- Vattentanken kan du skölja ur noggrant med varmt vatten (> 65 °C) eller minst 75 % alkohol. Rengör nebulisator-kammaren med en trasa som doppats i alkohol och en bomullspinne. Var noga med att inget vatten kommer in i enheten.
- Ultraljudsgivaren är den mest känsliga komponenten i enheten. Det är viktigt att den behandlas korrekt och med omsorg. Använd den medföljande borsten för att befria utloppet från avlagringar och smutspartiklar. Använd aldrig några hjälpmedel i metall för att rengöra ultraljudsgivaren.
- Om du inte använder enheten på länge, töm ut det återstående vattnet ur vattentanken och torka enheten.
- Kalkrester kan avlägsnas med hjälp av ett mildt avkalkningsmedel, t.ex. citronsyra.
- Förvara enheten på en torr, sval plats, helst i originalförpackningen.
- Förvara skyddslocket från vattentankens undersida för sig, för att förhindra att tätningssmanscheten klibbar ihop eller vidhäftar.
- För att förhindra bakteriekontamination/algavlagringar från första början, töm enheten och tanken om de inte ska användas på länge. Desinficera ibland tanken med alkohol.

Avkalkning

Vid användning av hårt eller mineralhaltigt vatten måste enheten avkalkas regelbundet. Avkalka den endast med ren citronsyra (pulverpreparat från en hälso- och skönhetsbutik)! (Inga flytande avkalkningsmedel! Inga avkalkningstabletter! Ingen ättika!)

- Töm enheten helt (tank och undre del). Se till att ingen vätska tränger in i motoröppningen ovanför fläkten.
- Tillsätt 4 matskedar (ca 100 g) ren citronsyra till tanken och fyll på med 2000 ml 60 °C varmt vatten. Skruva igen tanken och skaka den försiktigt tills citronsyrapulvret har lösts upp.
- Sätt tanken på den undre delen. **SLÅ INTE PÅ ENHETEN!**
- Låt avkalkningslösningen i tanken/enheten svalna (minst 3 timmar).
- Ta bort tanken från enheten och borsta inuti och i dimschaktet med en lämplig borste (flaskborste eller liknande). Håll ut tankinnehållet och skölj tanken med rent vatten.
- Töm den undre delen. Var försiktig så att ingen vätska tränger in i motoröppningen **6**. Använd den medlevererade borsten, en trasa eller bomullspinnar för att avlägsna envisa kalkfläckar. Var försiktig inom ultraljudsgivarens område! (För enklare rengöring kan den perforerade ringen ovanför ultraljudsgivaren tas bort och sedan sättas på igen.)
- Skölj den undre delen med rent vatten (se till att ingen vätska tränger in i motoröppningen **6**).

Avfallshantering



Denna enhet får inte kasseras tillsammans med hushållsavfall. Varje förbrukare är förpliktigad att lämna in alla elektriska eller elektroniska apparater, vare sig de innehåller skadliga ämnen eller ej. Detta ska ske till en kommunal återvinningsstation eller en återförsäljare så att apparaterna kan avfallshanteras på ett miljökämpligt sätt. Ta ut batteriet innan du lämnar in apparaten för återvinning. Kasta inte förbrukade batterier i hushållsoporna. För dem till en batteriholk/batterisamlingsplats eller lämna in dem till en fackhandel. Vänd dig till din kommun eller till återförsäljaren angående avfallshanteringen.

Tekniska data

| | |
|-----------------------|--------------------------|
| Namn och modell: | medisana lufftuktare UHW |
| Strömförsörjning: | 220–240 V~ 50/60 Hz |
| Effekt: | ca 30 W |
| Tankinnehåll: | 4,2 l |
| Nebulisatorkapacitet: | maximalt ca 300 ml/h |
| Mått: | ca 26,5 x 33 x 20 cm |
| Vikt: | ca 1,46 kg |
| Lagringsförhållanden: | rent och torrt |
| Artikelnummer: | 60065 |
| EAN-nummer: | 40 15588 60065 4 |

För att ständigt förbättra produkten förbehåller vi oss rätten att göra tekniska och utseendemässiga ändringar.

Den aktuella versionen av denna bruksanvisning hittar du på www.medisana.com.

Garanti- och reparationsvillkor

Vänd dig till en återförsäljare eller direkt till serviceverkstad om du behöver utnyttja garantin. Om du behöver skicka in enheten, ange felet och skicka med en kopia av inköpskvittot.

Därmed gäller följande garantivillkor:

1. För **medisana** produkter gäller en garanti på 3 år från inköpsdatumet. Inköpsdatumet ska bevisas med kvitto eller faktura för att garantin ska kunna utnyttjas.
2. Brister som beror på material- eller tillverkningsfel åtgärdas kostnadsfritt under garantitiden.
3. Utnyttjad garanti betyder inte att garantitiden för enheten eller för komponenter som byts ut förlängs.
4. Undantagna från garantin är:
 - a. Alla skador som uppkommer på grund av felaktig behandling, tex. på grund av att bruksanvisningen inte följs.
 - b. Skador som beror på reparationer eller ingrepp gjorda av köparen eller obehörig tredje man.
 - c. Transportskador som uppstått på vägen från tillverkaren till konsumenten eller när produkten skickats till serviceverkstaden.
 - d. Reservdelar, som utsatts för normalt slitage.
5. Ansvar för direkta eller indirekta följdskador, som orsakats av enheten, är uteslutet även om skadan på enheten godkänns som ett garantifall.



medisana GmbH, Jagenbergstr. 19, 41468 NEUSS, TYSKLAND

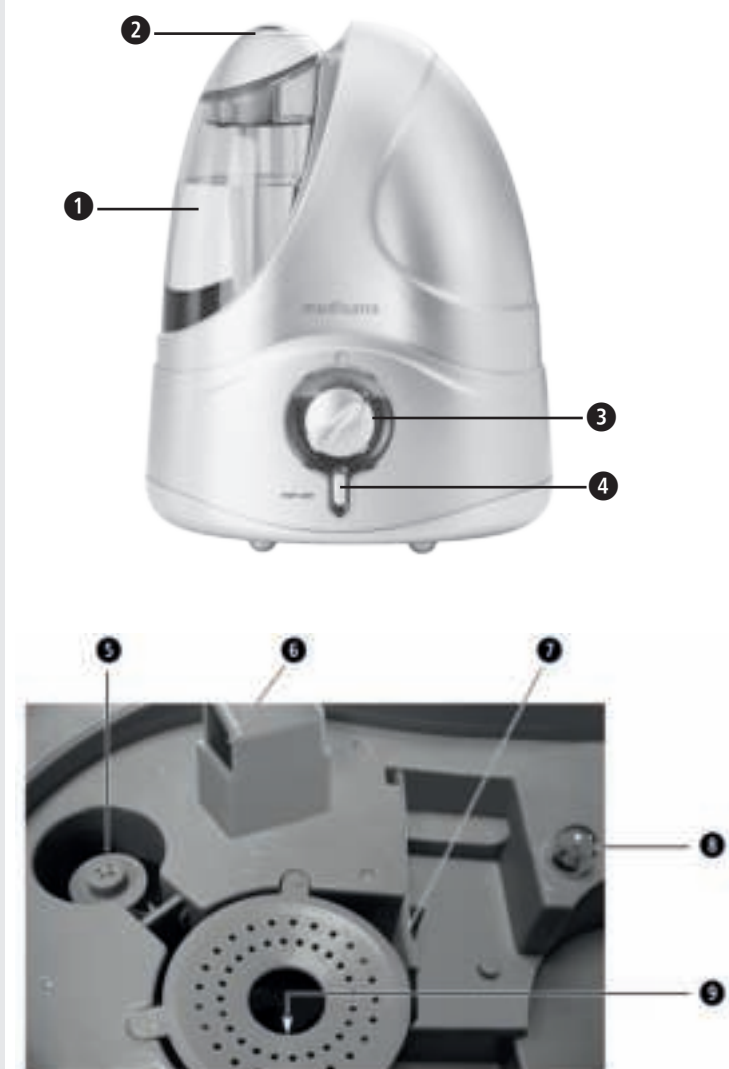

- 1 vanntank
- 2 fuktutløp (dreibart)
- 3 AV/PA-bryter og hjul for tåkeintensitet
- 4 AV/PA-knapp for nattbelysning
- 5 flottør
- 6 motoråpning
- 7 rengjøringsbørste
- 8 kontrollampe
- 9 ultralydsender (under perforeringen)

Tegnforklaring

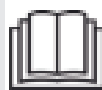

VIKTIG

Hvis disse henvisningene ikke overholdes, kan det føre til alvorlige skader på apparatet.



ADVARSEL

Disse advarslene må overholdes for å unngå skader på brukeren.



FORSIKTIG

Disse henvisningene må overholdes for å unngå mulige skader på apparatet.



MERKNAD

Disse henvisningene gir deg nyttig tilleggsinformasjon om installasjon eller bruk.



Bruk enheten kun i lukkede rom!



Beskyttelsesklasse II

LOT LOT-nummer



Produsent

NO Sikkerhetsanvisninger



Les bruksanvisningen, spesielt sikkerhetsanvisningene, før du bruker apparatet. Ta vare på bruksanvisningen i tilfelle du trenger den senere. Hvis du gir apparatet videre til en tredjepart, må bruksanvisningen følge med.



Strømforsyning

- Før du kobler apparatet til strømforsyning må du forsikre deg om at nettspenningen angitt ved symbol samsvarer med spenningen til strømnettet ditt.
- Sett støpslet inn i stikkkontakten bare når apparatet er avslått.
- Ikke bær, trekk eller vend apparatet ved å holde i strømkabelen, og ikke klem kableen.
- Legg strømkabelen slik at det ikke er fare for å snuble i den og slik at det ikke er fare for kvelning.
- Ta ikke på støpselet når du står i vann og ha alltid tørre hender når du tar på støpselet.

For personer med spesielle behov

- Produktet kan benyttes av barn fra 8 år og oppover samt av personer med fysiske, sensoriske eller psykiske funksjonshemminger eller med manglende erfaring og kunnskap når de er under tilsyn eller har fått tilstrekkelig opplæring i bruken av produktet og forstår farene forbundet med bruken.
- Barn får ikke leke med apparatet.
- Om du lider av en allergisk luftveissykdom må du rådføre deg med legen din før du bruker apparatet.
- Rådfør deg med legen din dersom du får helsemessige plager når du bruker apparatet. Bruk ikke apparatet i slike tilfeller.

Drift av apparatet

- Apparatet skal ikke brukes kommersielt.
- Apparatet skal bare brukes i henhold til tiltenkt bruk som forklart i bruksanvisningen. Ved tilfeller av misbruk opphører garantien.
- Ikke bruk apparatet hvis det, kabelen eller støpslet er skadet, ikke fungerer feilfritt, eller hvis det har falt ned eller i vannet.
- Hold apparatet og strømkabelen unna varme overflater.
- Plasser apparatet på et jevnt og stabilt underlag når du skal bruke det, slik at det ikke kan velte.
- Grip ikke etter et apparat som har falt i vannet.
- Ta ut støpslet med en gang.
- Bruk ikke apparatet når vanntanken er tom eller inneholder for lite væske.
- Bruk ikke eteriske oljer (som f.eks. eukalyptus eller mentol). Disse kan skade apparatet.
- Hold ventilasjonsåpningene på undersiden av apparatet fri for støv og smuss.
- Slå av alle funksjoner etter bruk og trekk kabelen ut av stikkkontakten.

for vedlikehold og rengjøring

- Du skal selv bare utføre rengjøring av apparatet.
- Dersom det oppstår feil på apparatet, skal du ikke reparere det selv. Hvis du gjør det selv, vil alle garantier opphøre. Forhør deg med forhandleren, og sørg for at reparasjoner kun utføres av medisana-Service.
- Rengjøring og vedlikehold skal ikke utføres av barn uten tilsyn av voksne.
- Senk aldri apparatet ned i vann eller andre væsker.
- Dersom væske kommer inn i apparatet, trekk umiddelbart ut strømforsyningen.
- Oppbevar apparatet på et tørt sted.

Tiltenkt bruk

Lufftukteren brukes til å øke den relative luftfuktigheten i et rom. Apparatets kapasitet er dimensjonert for et rom på maks. 30 m². Apparatet er kun beregnet på hjemmebruk og er ikke ment til bruk i næringsvirksomhet eller på det medisinske feltet!

Leveransens innhold

Kontroller først at apparatet er fullstendig og at det ikke er tegn på skader. Er du i tvil, skal du ikke ta apparatet i bruk. Ta kontakt med forhandleren eller brukerservice.

Leveransens innhold:

- 1 medisana Lufftukter UHW
- 1 rengjøringsbørste
- 1 bruksanvisning

Emballasjen kan gjenbrukes eller resirkuleres. Kast uønsket emballasje på riktig måte. Hvis du ser en transportskade når du pakker opp produktet, skal du straks ta kontakt med forhandleren.



ADVARSEL

Pass på at ikke barn får tak i forpakkingsmaterialet! Det er fare for kvelning!

Ultralydteknologi

Altfor tørr luft i rommet gir økt risiko for infeksjons- og luftveissykdommer, og fører til tretthet og konsentrasjonsvanskeligheter. Sunn luft skal ha en relativ luftfuktighet på 40 til 55 %. Lufftukterens støvsvake og energisparende ultralydteknologi omdanner ved hjelp av svingninger vannet til fin tåke, som øker fuktighetsgraden i luften. Dette forbedrer luftkvaliteten og forebygger uttørrking av hud og slimhinner. Apparatets kapasitet er dimensjonert for et rom på maks. 30 m². Med hjulet for tåkeintensitet  tilpasses luftfuktingsgraden til rommets størrelse. Følg alltid rengjørings- og vedlikeholdsanvisningene.



OBS

En for intensiv bruk kan føre til at luften i rommet overmettes med fuktighet, som kan kondensere på vegger, vinduer og gjenstander i rommet. Kontroller derfor regelmessig med et hygrometer at verdien for relativ luftfuktighet ikke overstiger 55 %.



OBS

Se til at lufftukteren alltid står stabilt på en overflate som tåler fuktighet. Særlig ved bruk av mineralholding vann/aromaessenser kan det forekomme kondens/avleiring. Fuktutløpet kan dreies. Pass på at utgående tåke ikke er innrettet mot andre elektriske apparater, møbler eller vegger.

Oppfylling og tømming av vanntanken

Ta vanntanken  av apparatet og dreii den rundt. Skru av lokket. Skyll vanntanken og fyll den deretter opp med maks. 4,2 l drikkevann. Lukk tanken ved å dreie på lokket. Drei vanntanken rundt og sett den tilbake på apparatet. Du skal høre at den går i lås. Apparatet skal ikke transporteres med oppfylt vanntank. Fjern restvannet etter bruk og skyll ut av tanken med rent drikkevann. Før neste bruk fylles tanken med rent drikkevann. Når du kobler fra apparatet og ikke skal bruke på lengre tid, tar du vanntanken ut av apparatet og tømmer den.











OBS

Bruk bare friskt drikkevann til apparatets drift. Ved hardt, kalkholdig vann er det også mulig å bruke demineralisert vann. Rengjør apparatet regelmessig og fjern kalk og andre avleiringer for å bevare dens yteevne.

Slå av og på

Sett støpselet inn i en forskriftsmessig installert stikkontakt.

Slå lufftukteren på ved å dreie AV/PA-bryteren og hjulet for tåkeintensitet  fra OFF til ON. Den integreerte kontrollampen (LED)  nedenfor vanntanken lyser grønt. Ved tom vanntank lyser den rødt. Still deretter inn apparatet etter forholdene i rommet. Innstillingen skjer trinnløst fra nivået  (laveste vifteeffekt) til maks-nivået  (høyeste vifteeffekt). Etter noen få sekunder blir tåken synlig ved utløpet . Slå av apparatet etter bruk eller når det er lite vann igjen i tanken (kontrollampen lyser rødt), ved å sette AV/PA-bryteren og hjulet for tåkeintensitet  til OFF. Apparatet avbryter automatisk tåkedannelsen ved tom vanntank. Apparatet er utstyrt med blå nattbelysning. Når apparatet er påslått, trykk på AV/PA-knappen for nattbelysning . Trykk igjen på knappen  for å slå av nattbelysningen.

Driftstid

På maksimal innstilling (ved 300 ml/h) og oppfylt med 4 200 ml vann er brukstiden på ca. 14 timer.



Feil og utbedring av feil

- Apparatet kan ikke slås på (LED lyser ikke): Sett i støpselet og kontroller strømkretsen, stikkkontakten og sikringen.
- Ingen tåke (LED lyser rødt): Fyll vanntanken.
- Ingen tåke, selv om tanken er full: Still hjulet  i maks-posisjon, sett apparatet på flatt underlag, rengjør forstøver og sender med medfølgende børste og fyll tanken med rent vann, skyll apparatet med rent vann.
- hvite avleiringer: Bruk rent vann eller minst 1/2 destillert vann og 1/2 friskt vann fra kranen. Kontakt servicesenteret dersom feilen ikke lar seg rette med de tiltakene som er beskrevet her.

Rengjøring og vedlikehold

- Ved daglig bruk anbefaler vi at apparatet rengjøres grundig hver tredje dag eller oftere. Rengjør apparatet også før og etter oppbevaring over lengre tid.
- Før du rengjør produktet, forsikre deg om at produktet er slått av og at strømforsyningen er trukket ut av stikkkontakten.
- Fjern vanntanken fra apparatet og tøm den.
- Rengjør apparatet utvendig med en fuktig, myk klut.
- Bruk ikke aggressive stoffer i rengjøringen, som f.eks. skuremidler eller andre midler. Det kan skade overflaten og redusere tåkedannelsen.
- Vanntanken kan du rengjøre grundig med varmt vann (>65 °C) eller med en 75 % (eller høyere) alkohol. Forstøverkammeret rengjøres med en klut dykket i alkohol og en bomullspinne. Pass på at det ikke kommer vann inn i apparatet.
- Ultralydsenderen er apparatets mest ømfintlige del. Det er viktig at den er ren og at den behandles varsomt. Bruk den medfølgende børsten for å fjerne avleiringer og smusspartikler fra åpningen. Ved rengjøring av ultralydsenderen skal metallgjenstander aldri benyttes.
- Tøm restvannet fra vanntanken og tørk apparatet når det ikke skal brukes på lang tid.
- Kalkrester fjernes med et mildt avkalkingsmiddel, som f.eks. sitronsyre.
- Lagre apparatet på et tørt og kjølig sted, helst i originalemballasjen.
- Oppbevar lokket fra undersiden av vanntanken separat, slik at pakningen ikke fester seg.
- For å forebygge bakterie- og algevekst, må du tømme apparatet og tanken før det ikke skal brukes på lengre tid. Desinfiser tanken med alkohol en gang i blant.

Avkalking

Ved bruk av hardt eller mineralholdig vann må apparatet avkalles regelmessig. Bruk kun ren sitronsyre (pulver fra apoteket) til avkalking. (Ikke flytende avkalker! Ikke avkalkingstabletter! Ikke eddik!)
 - Tøm apparatet (tanken og underdelen) helt. Pass på at det ikke kommer væske i motoråpningen over viften
 - ha 4 spiseskjeer (ca 100 g) ren sitronsyre i tanken og fyll opp med 2000 ml vann på 60 °C. Lukk tanken og rist forsiktig inntil sitronsyrepulveret har løst seg opp.
 - Sett tanken opp på underdelen. **SLÅ IKKE PÅ APPARATET!**
 - La avkalkingsløsningen i tanken/apparatet avkjøles (i minst 3 timer)
 - Ta tanken av apparatet og puss innsiden og tåkesjakten med en egnet børste (f.eks. en flaskebørste). Hell ut tankens innhold og spyl ut av tanken.
 - Tøm underdelen. Vær forsiktig så væske ikke kommer inn i motoråpningen . Vanskelige kalkflekker kan pusses av med den medfølgende børsten, fille eller bomullspinne. Vær forsiktig i området rundt ultralydsenderen!
 (For enklere rengjøring kan den perforerte ringen over ultralydsenderen fjernes, og etterpå settes på igjen)
 - Spyl ut av underdelen (vær forsiktig så væske ikke kommer inn i motoråpningen )

Avfallshåndtering



Dette apparatet skal ikke kastes i husholdningsavfallet. Hver forbruker er selv forpliktet til å levere alle elektriske og elektroniske apparater ved et lokalt mottakssted for slukt avfall for å sikre en miljøvennlig avfallshåndtering. Ta ut batteriet før du avhender apparatet. Ikke kast brukte batterier i husholdningsavfallet. De må kastes som spesialavfall eller leveres på en oppsamlingstasjon for batterier i faghandelen. Ta kontakt med kommunen eller forhandleren hvis du har spørsmål om avfallshåndtering.

Tekniske data

| | |
|----------------------|--------------------------------|
| Navn og modell: | medisana Lufftukter UHW |
| Strømforsyning: | 220-240 V~ 50/60 Hz |
| Effekt: | ca. 30 W |
| Tankinnhold: | 4,2 l |
| Forstøver-kapasitet: | maksimalt ca. 300 ml/h |
| Mål: | ca. 26,5 x 33 x 20 cm |
| Vekt: | ca. 1,46 kg |
| Lagringsforhold: | rent og tørt |
| Artikkelnummer: | 60065 |
| EAN-nummer: | 40 15588 60065 4 |

Vi forbeholder oss retten til å utføre tekniske og utseendemessige endringer for å forbedre produktet.

Den til enhver tid aktuelle versjonen av denne bruksanvisningen finner du på www.medisana.com

Betingelser for garantier og reparasjoner

For garantihenvendelser kan du ta kontakt med forhandleren eller direkte med brukerservice. Hvis du må sende inn apparatet, må du notere hva defekten er og legge ved en kopi av kvitteringen.

Følgende garantibetingelser gjelder:

1. Alle **medisana**-produkter har en garanti på 3 år fra kjøpsdatoen. For bruk av garantien skal kjøpsdatoen dokumenteres med kvittering eller regning.
2. Materialfeil og produksjonsfeil rettes gratis innenfor garantitiden.
3. Ved fellesgaranti trer forlengelse av garantitiden ikke inn, verken for apparatet eller for utskiftbare deler.
4. Følgende er utelukket fra garantien:
 - a. alle skader som har oppstått som følge av ikke forskriftsmessig behandling, f.eks. ved at bruksanvisningen ikke er fulgt.
 - b. skader som oppstår som følge av istandsetting eller justering av kjøperen eller ikke godkjent tredjepart.
 - c. Transportskader som har oppstått på veg fra produsent til forbruker eller ved innsending til brukerservice.
 - d. Reservedeler som har normal slitasje.
5. Ansvar for indirekte eller direkte følgeskader, som har blitt forårsaket av apparatet, er utelukket selv om skaden på apparatet regnes som et garantitilfellet.



medisana GmbH, Jagenbergstr. 19, 41468 NEUSS, TYSKLAND

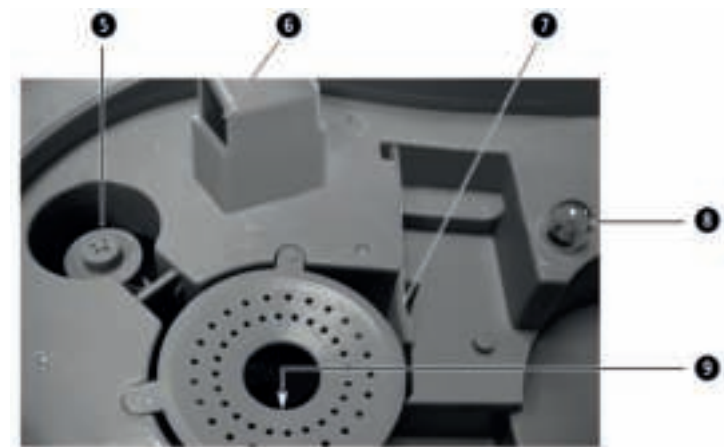

- 1 Vandtank
- 2 Fordampningshul (kan drejes)
- 3 TÆND/SLUK-knap og drejekontakt til fordampningsintensitet
- 4 TÆND/SLUK-knap til natbelysning
- 5 Svømmer
- 6 Motoråbning
- 7 Rengøringsbørste
- 8 Kontrollampe
- 9 Ultralydsgiver (under hullet)

Tegnforklaring

VIGTIGT
Manglende overholdelse af brugsanvisningen kan medføre svære personskader eller skader på apparatet.

ADVARSEL
Disse advarsler skal overholdes for at forhindre at brugeren kommer til skade.

BEMÆRK
Disse advarsler skal overholdes for at forhindre mulige skader på apparatet.

BEMÆRK
Disse henvisninger indeholder praktiske til-lægsoplysninger om installation eller drift.

Anvend kun apparatet i lukkede rum!

Beskyttelsesklasse II

LOT LOT-nummer

Producent

DK Sikkerhedsanvisninger

Læs brugsanvisningen grundigt igennem inden apparatet tages i brug, det gælder især sikkerhedsanvisningerne. Gem brugsanvisningen til fremtidig brug. Hvis du videregiver apparatet til tredjepart, skal brugsanvisningen altid medfølge.



strømforsyning

- Inden du slutter apparatet til strømforsyningen, skal du sikre dig, at den angivne elektriske spænding på etiketten stemmer overens med netspændingen på dit anvendelsessted.
- Kom kun stikket i stikkontakten med apparatet slukket.
- Bær, træk eller drej aldrig apparatet ved hjælp af ledningen, og klem ikke ledningen sammen.
- Ledningen skal anbringes på en måde, så der ikke er risiko for at snuble over den eller at blive kvalt i den.
- Rør aldrig ved strømstikket, hvis du står med fødderne i vand, og tag altid kun fat i stikket med tørre hænder.

særlige personer

- Dette apparat kan anvendes af børn fra 8 år og derover samt af personer med nedsat fysisk, sensorisk eller mental funktionsevne eller mangel på erfaring og viden, hvis de er under opsyn, eller er blevet undervist i sikker brug af apparatet og forstår de dermed forbundne farer.
- Børn må ikke lege med apparatet.
- Lider du af allergiske luftvejssygdomme bør du rådføre dig med din læge inden brug af apparatet.
- Hvis du oplever sundhedsmæssige problemer i forbindelse med brug af apparatet, bedes du henvende dig til din læge. Stands i så fald omgående anvendelsen af apparatet.

brug af apparatet

- Apparatet er ikke tiltænkt kommerciel brug.
- Brug kun apparatet i henhold til den formålsbestemte anvendelse Brugsanvisning. Ved formålsstridig anvendelse bortfalder garantien!
- Brug ikke apparatet, hvis apparatet selv, strømkablet eller stikket er beskadiget, hvis apparatet ikke fungerer fejlfrit, hvis det er faldet ned eller faldet i vandet.
- Hold apparatet og strømkablet væk fra varme overflader.
- Anbring apparatet på en fast og plan flade, hvor der ikke er risiko for at det kan vælte.
- Tag aldrig fat i et apparat, der er faldet i vandet. Træk straks stikket ud af kontakten.
- Brug ikke apparatet, hvis vandtanken er tom eller indeholder for lidt vand.
- Anvend ingen æteriske olier (f.eks. eukalyptus eller mentol), eftersom disse kan beskadige apparatet.
- Hold ventilationsåbningen på undersiden af apparatet fri for støv og urenheder.
- Slå alle funktioner fra efter brug, og træk stikket ud af stikkontakten.

vedrørende vedligeholdelse og rengøring

- De eneste vedligeholdelsesopgaver du selv må udføre på apparatet er rengøring og pleje.
- I tilfælde af fejl må du ikke selv reparere apparatet, da garantien i så fald bortfalder. Spørg din faghandler til råds, og få alle reparationer udført af medisana kundeservice.
- Rengøring og vedligeholdelse må ikke udføres af børn uden opsyn.
- Apparatet må aldrig kommes ned i vand eller andre væsker.
- Skulle der alligevel trænge væske ind i apparatet, skal stikket straks stikkes ud.
- Opbevar apparatet i tørre omgivelser.

Formålsbestemt brug

Lufftugteren har til formål at øge luffugtigheden i rummet. Apparatets kapacitet er tiltænkt et rum på maks. 30 m². Apparatet er kun tiltænkt brug i hjemmet og er ikke beregnet til kommercielt brug eller anvendelse inden for det medicinske område!

Leveringsomfang

Start med at kontrollere at apparatet er komplet og ikke udviser tegn på skader. I tvivlstilfælde skal du undlade at tage apparatet i brug og kontakte forhandleren eller kundeservice.

Leveringen omfatter:

- 1 medisana lufftugter UHW
- 1 rengøringsbørste
- 1 brugsanvisning

Emballagen kan genbruges eller afleveres til genanvendelse. Bortskaf overskydende emballagemateriale på korrekt og miljøvenlig vis. Hvis du konstaterer en transportskade under udpakningen, skal du straks kontakte din forhandler.

ADVARSEL
Hold emballagefolien uden for børns rækkevidde! Risiko for kvælning!

Ultralydsteknologi

Et indeklima med for tør luft øger risikoen for infektions- og luftvejssygdomme samt medfører træthed og koncentrationsbesvær Sund luft bør have en relativ luffugtighed på 40 til 55%. Lufftugterens støjsvage og energibesparende ultralydsteknologi bruger svingninger til at forvandle vandet i tanken til en fin tåge af vanddamp, der øger luffugtigheden i rummet. Den forbedrede luftkvalitet forebygger udtørring af slimhinderne og huden. Apparatets kapacitet er tiltænkt et rum på maks. 30 m². Brug drejeknappen til at indstille fordampningsintensiteten ❶ i forhold til rummets størrelse for at opnå den optimale luffugtighed i rummet. Følg altid rengørings- og plejeanvisningerne.

BEMÆRK
Ved for intensiv drift kan fugtighedsniveauet i rummet blive overmættet, hvilket kan få fugten til at sætte sig på vægge, vinduer og genstande i rummet. Brug derfor et hygrometer til regelmæssigt at tjekke, at den relative luffugtighed ikke overstiger 55%.

BEMÆRK
Sørg altid for, at luffugteren står sikkert og solidt på en plan overflade, der tåler fugtighed. Særligt i forbindelse med brug af mineralholdigt vand/aromaessens kan der opstå aflejringer. Fordampningshullet kan drejes. Sørg for, at vanddampen ikke er rettet mod elektriske apparater, møbler eller vægge.

Sådan fyldes og tømmes vandtanken

Tag vandtanken ❶ ud af apparatet, og vend den om. Skru låget af. Skyl vandtanken, og fyld den her-efter med maks. 4,2 l drikkevand. Luk tanken igen ved at skrue låget på plads. Vend vandtanken om, og kom den på plads igen i apparatet. Den skal klikke hørbart på plads. Transporter ikke apparatet med fuld vandtank. Smid restvandet ud efter brug, og skyl tanken med frisk drikkevand. Inden apparatet tages i brug igen, skal tanken fyldes med frisk drikkevand. Hvis du slukker apparatet og ikke har planer om at bruge det i en længere periode, skal du tage vandtanken ud af apparatet og tømme den.

BEMÆRK
Anvend altid frisk drikkevand til drift af apparatet. Er vandet i dit lokalområde hårdt og kalkholdigt, kan du bruge demineraliseret vand i stedet. Rengør apparatet regelmæssigt, og befri det for kalk og andre aflejringer med henblik på at sikre fejlfri funktion.

Sådan tændes og slukkes apparatet

Kom strømstikket i en korrekt installeret stikdåse. Tænd lufftugteren ved at dreje TÆND/SLUK-knappen og drejeknappen til fordampningsintensiteten ❶ fra OFF til ON. Det integrerede kontrollys (LED) ❷ under vandtanken lyser grønt. Ved tom vand-tank lyser kontrollysen rødt. Indstil herefter apparatet trinløst på en værdi mellem ❶ (laveste intensitet) til maksimal-positionen ❷ (højeste intensitet), alt efter det konkrete behov. Efter få sekunder kan du se en fin tåge af vanddamp trænge ud af hullet ❸. Sluk apparatet efter endt anvendelse, eller hvis der næsten ikke er mere vand i tanken (kontrollampen lyser rødt). Det gør du ved at sætte TÆND/SLUK-kontakten og drejeknappen til fordampningsintensiteten ❸ på OFF. Apparatet slukker automatisk for fordampningen ved tom tank. Apparatet er udstyret med en blå natbelysning. Tryk på TÆND/SLUK-knappen med apparatet tændt for at slå natbelysningen ❹ til. Tryk på knappen ❶ for at slå natbelysningen fra.

Driftstid:

Ved maksimal fordampningsintensitet (300 ml/h) og 4200 ml vand i tanken er driftstiden ca. 14 timer.

Driftsfejl og fejlfhjælpning

- Apparatet kan ikke tændes (LED'en lyser ikke): Kom stikket i stikdåsen; tjek strømkreds, stikdåse og sikring.
- Ingen vandfordampning (LED'en lyser rødt): Fyld vandtanken.
- Ingen vandfordampning selvom tanken er fuld: Indstil drejeknappen ❶ på maksimal-positionen; anbring apparatet på en plan overflade; rengør vandfordamperen og ultralydsgiveren med den medfølgende børste, og fyld tanken med rent vand; skyl apparatet med rent vand.
- Hvide aflejringer: Brug rent vand eller mindst 1/2 destilleret vand / 1/2 frisk vand fra hanen. Hvis det ikke er muligt at løse problemet ved hjælp af ovenstående løsningsforslag, bedes du kontakte dit servicecenter.

Rengøring og pleje

- Ved daglig drift anbefaler vi dig at rengøre apparatet grundigt mindst hver tredje dag. Rengør også apparatet inden og efter længere tids stilstand.
- Inden du rengør apparatet skal du altid sikre dig, at apparatet er slukket og at stikket er trukket ud af stikdåsen.
- Tag vandtanken ud af apparatet og tøm den.
- Rengør apparatet med en blød og fugtig klud.
- Brug aldrig aggressive substanser til rengøringen, herunder f.eks. skuremidler eller lignende. Disse kan angribe overfladen og forringe fordampningsevnen.
- Skyld vandtanken grundigt med enten varmt vand (>65 °C) eller alkohol på mindst 75%. Fordampningskammeret rengøres med en klud vædet i alkohol samt en vatpind. Der må ikke trænge vand ind i apparatet.
- Ultralydsgiveren er den mest følsomme del af apparatet. Derfor skal den altid holdes ren og velplejet. Anvend den medfølgende børste til at fjerne aflejringer og smudspartikler. Brug aldrig metaliske hjælpemidler til at rengøre ultralydsgiveren.
- Hvis du ikke benytter apparatet i længere tid, skal du tømme vandet ud af vandtanken og tørre apparatet.
- Kalkrester kan fjernes med et mildt afkalkningsmiddel, f.eks. citronsyre.
- Opbevar apparatet på en tør, kølig plads, om muligt i den originale emballage.
- Opbevar låget til undersiden af vandtanken separat for at undgå at det klister fast til tætningsmanchetten.
- Hvis apparatet ikke skal bruges i længere tid, skal du tømme apparatet og tanken for vand for at undgå bakteriel/algedannelse. Sørg for med jævne mellemrum at desinficere tanken med alkohol.

Afkalkning

Hvis det lokale vand er hårdt hhv. mineralholdigt skal apparatet regelmæssigt afkalkes. Apparatet må kun afkalkes med ren citronsyre (pulvermiddel, fås i bl.a. byggemarkeder og materialbutikker!) (Ingen flydende afkalkere! Ingen afkalkningstabletter! Ingen eddike!)
- Tøm apparatet (tank og underdel) komplet. Der må ikke trænge væske ind i motoråbningen over ventilatorapparatet
- Kom 4 spiseskefuld (ca. 100g) ren citronsyre i tanken, og fyld den op med 2000ml vand på ca. 60 °C. Skru tanken ud, og ryst den forsigtigt indtil citronpulveret er helt opløst.
- Anbring tanken på understellet. TÆND IKKE APPARATET!
- Lad afkalkningsopløsningen afkøles i tanken/apparatet (mindst 3 timer)
- Tag tanken ud af apparatet med en egnet børste (flaskebørste eller lignende) Gnub indersiden og fordampningska-nalen. Hæld tankens indhold ud, og skyl efter med rent vand.
- Tøm underdelen. Der må endelig ikke trænge væske ind i motoråbningen ❹. Indgroede kalkpletter gnubbes væk med den medfølgende børste, en klud eller vatpind. Vær særligt forsigtig i området omkring ultralydsgiveren! (Fjern eventuelt hulningen oven over ultralydsgiveren for at lette adgangen ifrn. rengøring. Husk at sætte den på plads igen bagefter)
- Skyl underdelen med rent vand (der må endelig ikke trænge væske ind i motoråbningen ❹)

Bortskaffelse

Dette apparat må ikke bortskaffes sammen med husholdningsaffaldet. Enhver forbruger er forpligtet til at aflevere samtlige elektriske og elektroniske apparater til miljørigtig bortskaffelse eller genanvendelse, uanset om de indeholder skadestoffer eller ej. Udtjente apparater afleveres på den kommunale genbrugsstation eller hos den forhandler, hvor produktet i sin tid blev købt. Tag batterierne ud inden du kasserer apparatet. Smid ikke brugte batterier i husholdningsaffaldet, men i specialaffald eller i en batterispand hos forhandleren. Henvend dig til din kommune eller din forhandler ved spørgsmål til bortskaffelsen.

Tekniske data

| | |
|-----------------------------|-------------------------|
| Navn og model: | medisana Lufftugter UHW |
| Strømforsyning: | 220-240 V~ 50/60 Hz |
| Effekt: | ca. 30 W |
| Tankindhold: | 4,2 l |
| Vandfordampnings-kapacitet: | maksimalt ca. 300 ml/h |
| Dimensioner: | ca. 26,5 x 33 x 20 cm |
| Vægt: | ca. 1,46 kg |
| Opbevaringsbetingelser: | rent og tørt |
| Varenummer: | 60065 |
| EAN-nummer: | 40 15588 60065 4 |

Af hensyn til løbende produktforbedringer forbeholder vi os retten til tekniske og designmæssige ændringer.

Den seneste udgave af denne brugsanvisning finder du på www.medisana.com

Garanti- og reparationsbetingelser

Henvend dig til din fagforhandler eller vores kundeservice i tilfælde af reklamation. Hvis du bliver bedt om at indsende apparatet, skal du beskrive defekten og vedlægge en kopi af købskvitteringen.

Følgende garantibetingelser er gældende:

1. Der gives 3 års garanti på **medisana** produkterne gældende fra købsdatoen. I tilfælde af reklamation skal købsdatoen dokumenteres ved hjælp af købskvitteringen eller regningen.
2. Mangler som følge af materiale- eller produktionsfejl afhjælpes gratis inden for garantiperioden.
3. En garantiydelse medfører ikke en forlængelse af garantiperioden, hverken for apparatet eller for udskiftede dele.
4. Garantien omfatter ikke:
 - a. alle skader som følge af forkert behandling, f.eks. ved manglende overholdelse af brugsanvisningen.
 - b. skader, som skyldes istandsættelse af apparatet eller andre indgreb foretaget af kunden eller uautoriseret tredjepart.
 - c. Transportskader der er opstået på vejen fra fabrikanten til forbrugeren, eller ved afsendelse til kundeservice.
 - d. reservedele, der er underlagt normal slitage.
5. Vi påtager os ligeledes intet ansvar for indirekte eller direkte følgeskader forårsaget af apparatet, også selvom selve skaden på apparatet anerkendes som et et garantitilfælde.

medisana GmbH, Jagenbergstr. 19, 41468 NEUSS, TYSKLAND

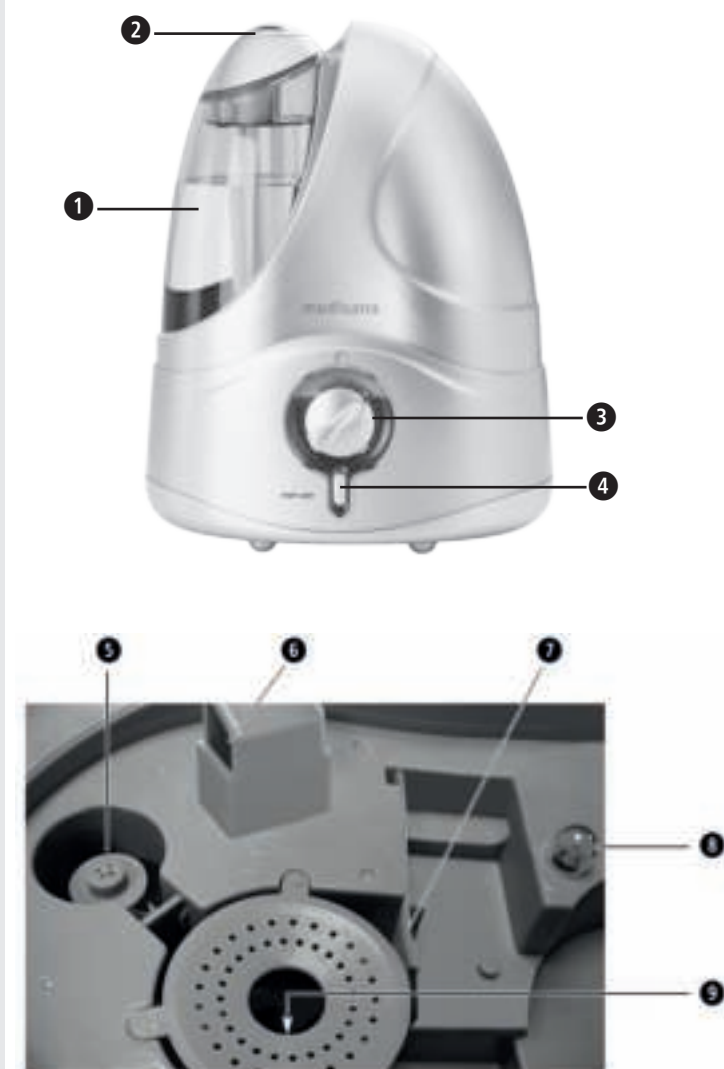

- 1 Zbiornik na wodę
- 2 Wylot mgiełki (regulowany)
- 3 Przycisk WŁ./WYŁ. oraz pokrętko regulujące intensywność nebulizacji
- 4 Przycisk WŁ./WYŁ. do oświetlenia nocnego
- 5 Pływak
- 6 Otwór silnika
- 7 Szczotka do czyszczenia
- 8 Lampka kontrolna
- 9 Czujnik ultradźwięków (pod perforacją)

Objaśnienie symboli

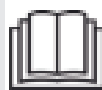

WAŻNE

Nieprzestrzeganie instrukcji może być przyczyną poważnych obrażeń ciała lub uszkodzenia urządzenia.



OSTRZEŻENIE

Należy przestrzegać zawartych w instrukcji ostrzeżeń, aby zapobiec ewentualnym obrażeniom użytkowników urządzenia.



UWAGA

Nieprzestrzeganie zapisów niniejszej instrukcji może skutkować uszkodzeniem urządzenia.



WSKAZÓWKA

Wskazówki zawarte w instrukcji są źródłem dodatkowej wiedzy w zakresie instalacji i eksploatacji urządzenia.



Urządzenie należy stosować wyłącznie w pomieszczeniach zamkniętych!



Klasa ochronności II



Numer partii



Producent

PL Wskazówki dotyczące bezpieczeństwa



Przed rozpoczęciem eksploatacji urządzenia należy dokładnie przeczytać niniejszą instrukcję obsługi, a w szczególności wskazówki dotyczące bezpieczeństwa oraz zachować ją, aby w razie konieczności móc z niej ponownie skorzystać. W przypadku przekazania urządzenia kolejnym osobom należy koniecznie dołączyć do niego instrukcję obsługi.



Zasilanie

- Przed podłączeniem urządzenia do zasilania należy upewnić się, że napięcie oznaczone na tabliczce znamionowej jest zgodne z napięciem sieci elektrycznej.
- Zasilacz należy podłączać do gniazda sieciowego tylko wtedy, gdy urządzenie jest wyłączone.
- Nie należy przenosić, ciągnąć ani przekręcać urządzenia, trzymając je za przewód zasilający. Nie należy zaginać przewodu zasilającego.
- Ułóż kabel tak, by wykluczyć niebezpieczeństwo potknięcia i uduszenia.
- Nie dotykaj wtyczki sieciowej, jeśli stoisz w kałuży wody i zawsze zwracaj uwagę na to, czy twoje ręce są zupełnie suche.

Użytkownicy

- Urządzenie może być używane przez dzieci powyżej 8 roku życia oraz przez osoby o zmniejszonych zdolnościach fizycznych, czuciowych lub mentalnych, albo z brakiem doświadczenia i wiedzy, jeżeli są one nadzorowane lub zostały poinstruowane w zakresie bezpiecznego używania urządzenia i rozumieją wynikające z tego zagrożenia.
- Urządzenia nie jest zabawką i nie jest przeznaczone dla dzieci.
- W przypadku alergicznych schorzeń układu oddechowego przed użyciem urządzenia, skonsultuj się ze swoim lekarzem pierwszego kontaktu.
- Porozmawiaj z lekarzem również wtedy, gdy wskutek stosowania urządzenia pojawiają się jakiegokolwiek dolegliwości. W takim przypadku niezwłocznie przerwij korzystanie z urządzenia.

Eksploatacja urządzenia

- Urządzenie nie jest przeznaczone do użytku komercyjnego.
- Należy korzystać z urządzenia wyłącznie zgodnie z jego przeznaczeniem oraz z instrukcją użytkownika. W przypadku użytkownika niezgodnego z przeznaczeniem wygasają roszczenia z tytułu gwarancji!
- Urządzenia nie wolno stosować, jeśli uszkodzony jest wtyk lub gniazdo, nie działa poprawnie, zostało wrzucone lub wpadło do wody.
- Przechowuj urządzenia łącznie z kablem zasilającym z dala od rozgrzanych powierzchni.
- Ustawić urządzenie na stabilnej i równej powierzchni tak, by się nie przewróciło.
- Nie wolno dotykać urządzenia, które wpadło do wody.
- Natychmiast należy wyciągnąć wtyczkę z gniazdka.
- Nie włączaj urządzenia, jeśli w zbiorniku nie ma wody lub jest jej za mało.
- Nie używaj olejków eterycznych (np. eukaliptusowego lub mentolowego), bo mogą one uszkodzić urządzenie.
- Utrzymuj szczeliny wentylacyjne na spodniej części urządzenia w czystości, wolne od kurzu i zabrudzeń.
- Po zakończeniu użytkownika wyłącz wszystkie funkcje i wyciągnij wtyczkę sieciową z kontaktu.

Konserwacja i czyszczenie

- Samodzielnie można wykonywać tylko czyszczenie urządzenia.
- W przypadku stwierdzenia usterek nie należy naprawiać urządzenia samodzielnie, gdyż skutkuje to wygaśnięciem wszelkich roszczeń gwarancyjnych. Skontaktuj się ze swoim dystrybutorem i w celu napraw korzystaj jedynie z autoryzowanych serwisów firmy Medisana.
- Czyszczenie i konserwacja nie mogą być prowadzone przez dzieci bez nadzoru.
- Nie należy zanurzać urządzenia w wodzie lub innych cieczach.
- W przypadku dostania się cieczy do urządzenia, natychmiast wyjmij wtyczkę z gniazda zasilającego.
- Przechowuj urządzenie w suchym miejscu.

Stosowanie zgodne z przeznaczeniem

Nawilżacz powietrza służy zwiększeniu wilgotności względnej powietrza w pomieszczeniach. Wydajność tego urządzenia jest dostosowana do użytkowania w pomieszczeniach o maks. powierzchni 30 m². Urządzenie jest przeznaczone do użytkowania domowego i nie nadaje się do wykorzystania w celach komercyjnych lub medycznych!

Zawartość zestawu

W pierwszej kolejności należy sprawdzić, czy urządzenie jest kompletne oraz czy nie ma widocznych uszkodzeń. W razie wątpliwości nie należy uruchamiać urządzenia, lecz skontaktować się z dystrybutorem lub punktem serwisowym.

W skład zestawu wchodzi:

- 1 nawilżacz powietrza UHW Medisana
- 1 szczotka do czyszczenia
- 1 instrukcja obsługi

Opakowania są produktami wielokrotnego użytku i można je wprowadzić do ponownego obrotu surowcami. Niepotrzebne materiały opakowaniowe należy odpowiednio utylizować. Jeśli po rozpakowaniu zauważysz uszkodzenia powstałe wskutek transportu, skontaktuj się niezwłocznie ze swoim dystrybutorem.



OSTRZEŻENIE

Folie opakowaniowe należy przechowywać poza zasięgiem dzieci. Zachodzi ryzyko uduszenia!

Technologia ultradźwiękowa

Zbyt suche powietrze w pomieszczeniach zwiększa ryzyko infekcji i chorób dróg oddechowych a także wywołuje uczucie zmęczenia i problemy z koncentracją. Optymalnie zdrowe powietrze powinno mieć względną wilgotność od 40 do 55%. Cicha i energooszczędna technologia ultradźwiękowa nawilżacza za pomocą drgań zmienia wodę w delikatną mgiełkę, co pozwala uzyskać optymalną wilgotność powietrza. To z kolei poprawia ogólną jakość powietrza oraz zapobiega wysuszeniu skóry i błon śluzowych. Wydajność tego urządzenia jest dostosowana do użytkowania w pomieszczeniach o maks. powierzchni 30 m². Za pomocą pokrętki intensywności nebulizatora ❷ możesz dopasować stopień nawilżenia do wielkości pokoju. Koniecznie przestrzegaj instrukcji czyszczenia i konserwacji urządzenia.



UWAGA

Zbyt intensywne użytkowanie może prowadzić do przesylenia powietrza w pomieszczeniu wilgocią, która może osadzać się na ścianach, oknach i przedmiotach. Dlatego sprawdzaj regularnie za pomocą higrometru, czy wartość względnej wilgotności powietrza nie przekroczyła 55%.



UWAGA

Upewnij się, że nawilżacz powietrza został umieszczony na równej powierzchni, która jest odporna na zawilgocenie. W szczególności w przypadku stosowania wody mineralnej lub esencji aromatycznych może dojść do wytwarzania się osadów. Wylot mgiełki jest regulowany. Upewnij się, że mgiełka emitowana przez urządzenie nie jest skierowana na inne urządzenia elektryczne, meble czy ściany.

Napełnianie i opróżnianie zbiornika na wodę

Wyjmij zbiornik na wodę ❶ z urządzenia i odwróć go do góry dnem. Wykręć korek zamykający. Oplucz zbiornik na wodę i nalej do niego maks. 4,2 l wody pitnej. Zamknij zbiornik, wkręcając korek zamykający. Obróć zbiornik i umieść go do powrotem w urządzeniu w taki sposób, by usłyszeć kliknięcie. Nie transportuj urządzenia z napełnionym zbiornikiem. Po zakończeniu użytkowania wylej resztki wody i przepłucz zbiornik świeżą wodą pitną. Przed kolejnym użytkowaniem napełnij zbiornik świeżą wodą pitną. Po wyłączeniu urządzenia z zamiarem przechowywania go i nieużywania przez dłuższy czas, wyjmij i opróżnij zbiornik z wodą.



UWAGA

Do obsługi urządzenia używaj jedynie świeżej wody pitnej. W przypadku korzystania z twardej wody zawierającej związki mineralne, dopuszcza się korzystanie z wody zdemineralizowanej. Należy regularnie czyścić i odkamieniać urządzenia, aby zachować pełnię jego funkcji.

Włączanie i wyłączenie

Podłącz wtyk sieciowy kabla zasilającego do prawidłowo zainstalowanego gniazda sieciowego. Włącz nawilżacz za pomocą przycisku WŁ./WYŁ. a następnie przełącz pokrętko intensywności nebulizacji ❸ z pozycji OFF na ON. Zintegrowana kontrolka świetlna (LED) ❹ poinformuje o włączeniu i zaświeci się na zielono. Jeśli kontrolka zaświeci się na czerwono, znaczy to, że zbiornik na wodę jest pusty.

Na końcu wybierz ustawienia urządzenia, w zależności od potrzeb i rozkładu pomieszczenia, od najniższych ❶ (najsłabsza intensywność nebulizacji) do najwyższych ❸ (najsilniejsza intensywność nebulizacji). Po kilku sekundach zauważysz mgiełkę wydostającą się z wylotu ❷. Po zakończeniu użytkowania lub gdy w zbiorniczku skończyła się woda (lampka kontrolna świeci się na czerwono) wyłącz urządzenie za pomocą przycisku WŁ./WYŁ. i przekręć pokrętko intensywności nebulizacji ❸ do pozycji OFF. Gdy zbiornik na wodę jest pusty, funkcja nebulizacji zostaje automatycznie wyłączona. Urządzenie jest wyposażone w niebieskie oświetlenie nocne. Aby je włączyć naciśnij przycisk WŁ./WYŁ. ❹ na włączonym urządzeniu. Naciśnij przycisk ❶ ponownie, by wyłączyć oświetlenie nocne.

Czas pracy

Przy najwyższych możliwych ustawieniach (300 ml/g) oraz napełnieniu zbiornika 4200 ml wody, całkowity czas pracy wynosi ok. 14 godzin.

Błędy i ich usuwanie

- Nie można włączyć urządzenia (lampka LED się nie świeci): Podłącz wtyczkę sieciową, sprawdź obwód elektryczny, gniazdo i bezpieczniki.
- Nie działa nebulizacja (lampka LED świeci się na czerwono): Napełnij zbiornik z wodą.
- Nie działa nebulizacja, chociaż zbiornik z wodą jest pełny: Ustaw pokrętko ❶ w pozycji maksymalnej; postaw urządzenie na równej powierzchni; wyczyść nebulizator i czujnik dołączoną szczotką i napełnij zbiornik wodą; oplucz urządzenie czystą wodą.
- Biały osad: używaj czystej wody lub mieszanki 1/2 zbiornika świeżej wody z kranu z 1/2 wody destylowanej. Jeżeli któregoś z opisanych błędów nie można usunąć w opisany sposób, skontaktuj się z centrum serwisowym.

Czyszczenie i pielęgnacja

- Przy codziennym użytkowaniu urządzenia zaleca się przynajmniej raz na trzy dni dokładnie je wyczyścić. Należy również gruntownie wyczyścić urządzenie każdorazowo przed i po dłuższym okresie przechowywania.
- Przed przystąpieniem do czyszczenia urządzenia upewnij się, że zostało ono wyłączone, a wtyczka wyjęta z gniazda sieciowego.
- Wyjmij z urządzenia zbiornik na wodę i opróżnij go.
- Zewnętrzne części urządzenia wyczyść za pomocą suchej, miękkiej ściereczki.
- Do czyszczenia nie wolno używać agresywnych substancji, np. mleczka do szorowania z drobkami i tym podobnych, Tego typu produkty mogą zniszczyć powierzchnię urządzenia i uszkodzić funkcję nebulizacji.
- Aby wyczyścić zbiornik na wodę przepłucz go gorącą wodą (o temp.>65 °C) lub roztworem alkoholu o stężeniu przynajmniej 75%. Do czyszczenia komory nebulizatora użyj ściereczki nasączonej alkoholem i patyczka higienicznego. Zwróć przy tym uwagę, by do środka urządzenia nie przedostała się woda.
- Czujnik ultradźwiękowy jest najbardziej czułym elementem urządzenia. Stąd ważne jest, by obchodzić się z nim ostrożnie i utrzymywać go w czystości. Osady z odpływu i cząsteczki brudu możesz delikatnie usunąć za pomocą szczoteczki dołączonej w zestawie. Nigdy nie używaj metalowych narzędzi do czyszczenia czujnika ultradźwiękowego.
- Jeśli planujesz przez dłuższy czas nie korzystać z urządzenia, wylej z niego wodę i dokładnie osusz wszystkie jego elementy.
- Ewentualne osady z kamienia można usunąć za pomocą łagodnego środka odkamieniającego, np. kwasu cytrynowego.
- Przechowuj urządzenie w suchym, chłodnym miejscu, najlepiej w oryginalnym opakowaniu. Korek zamykający dno zbiornika z wodą przechowuj osobno, aby uniknąć jego przywarcia do uszczelki lub sklejenia się z nią.
- Aby nie dopuścić do rozwoju bakterii lub glonów w zbiorniku, opróżnij go przed każdą dłuższą przerwą w użytkowaniu. Od czasu do czasu zdezynfekuj zbiornik alkoholem.

Odkamienienie

- Jeśli korzystasz z wody, która jest twarda lub zawiera minerały, urządzenie musi być regularnie odkamieniane. Zalecamy odkamienianie wyłącznie za pomocą kwasu cytrynowego (preparat w proszku do zakupu w drogerii)! (Nie korzystaj z odkamieniaczy w płynie! Ani z tabletek odkamieniających! Ani z octu!)
- Całkowicie opróżnij urządzenie (zbiornik i podstawę). Uważaj przy tym, by nie zalać otworu silnika nad wentylatorem.
 - Wsyp 4 łyżki kwasu cytrynowego (ok. 100 g) do zbiornika i zalej je 2000 ml wody o temp. 60 °C. Zakręć zbiornik i potrząśnij nim delikatnie, aż cały proszek się rozpuści.
 - Umieść zbiornik na podstawie. **NIE WŁĄCZAJ URZĄDZENIA!**
 - Pozostaw roztwór w zbiorniku do wystudzenia (na co najmniej 3 godziny)
 - Wyjmij zbiornik z urządzenia i odpowiednio dopasowaną szczotką (np. szczotką do butelek itp.) umyj go wewnątrz i z zewnątrz. Wylej zawartość zbiornika i dokładnie go wypłucz.
 - oplucz podstawę. Uważaj, by płyn nie dostał się do otworu silnika ❸. Uporczywy osad z kamienia można usuwać szczotką, szmatką lub patyczkiem higienicznym. Zachowaj ostrożność w okolicy czujnika ultradźwięków! (By ułatwić czyszczenie tego rejonu, możesz wyjąć pierścień z dziurkami znajdujący się nad czujnikiem, a na końcu założyć go z powrotem)
 - Oplucz podstawę (uważaj przy tym, by płyn nie dostał się do otworu silnika ❸).

Utylizacja



Tego urządzenia nie można utylizować razem z odpadami komunalnymi. Każdy użytkownik jest zobowiązany do oddawania wszystkich urządzeń elektrycznych, niezależnie od tego, czy zawierają substancje szkodliwe czy nie, do specjalnego punktu odbioru takich odpadów, aby zapewnić ich utylizację w sposób przyjazny dla środowiska. Przed utylizacją urządzenia należy wyjąć z niego baterie. Zużytych baterii nie wolno wyrzucać razem z odpadami domowymi, lecz z odpadami specjalnymi. Można je też oddać do punktów zbiórki baterii znajdujących się w specjalistycznych sklepach. W sprawach dotyczących utylizacji należy zwrócić się do odpowiedniego urzędu lub do sprzedawcy.

Dane techniczne

| | |
|-------------------------|----------------------------------|
| Nazwa i model: | medisana Nawilżacz powietrza UHW |
| Zasilanie: | 220-240 V~ 50/60 Hz |
| Moc: | ok. 30 W |
| Pojemność zbiornika: | 4,2 l |
| Wydajność nebulizatora: | maks. ok. 300 ml/g |
| Wymiary: | ok. 26,5 x 33 x 20 cm |
| Masa: | ok. 1,46 kg |
| Warunki przechowywania: | w suchym i czystym miejscu |
| Numer artykułu: | 60065 |
| Numer EAN: | 40 15588 60065 4 |

W związku z ciągłym rozwojem produktów zastrzegamy sobie prawo do wprowadzania zmian technicznych i zmian formy urządzenia.

Aktualna wersja niniejszej instrukcji obsługi znajduje się na stronie www.medisana.com

Warunki gwarancji i napraw

W przypadku wystąpienia roszczeń z tytułu gwarancji należy zwrócić się do sklepu lub bezpośrednio do punktu serwisowego. Jeśli występuje konieczność odesłania urządzenia, należy opisać uszkodzenie i załączyć kopię dowodu zakupu.

Obowiązują następujące warunki gwarancji:

1. Produkty **MEDISANA** objęte są trzyletnią gwarancją licząc od daty zakupu. W przypadku wystąpienia roszczeń z tytułu gwarancji należy udokumentować datę zakupu, przedkładając paragon lub fakturę.
2. Wady materiałów i wady produkcyjne są usuwane w okresie obowiązywania gwarancji nieodpłatnie.
3. Wskutek wystąpienia roszczenia gwarancyjnego nie następuje przedłużenie gwarancji zarówno w zakresie samego urządzenia jak i wymienionych części.
4. Gwarancja nie obejmuje:
 - a. wszelkich szkód powstałych w wyniku nieprawidłowego użytkowania urządzenia, np. nieprzestrzegania instrukcji obsługi.
 - b. Szkód powstałych w wyniku napraw lub ingerencji dokonanych przez nabywcę lub nieuprawnioną osobę trzecią.
 - c. Szkód transportowych powstałych w drodze od producenta do konsumenta lub wysyłki do serwisu.
 - d. Elementów urządzenia podlegających normalnemu zużyciu.
5. Odpowiedzialność cywilna z tytułu szkód pośrednich spowodowanych przez urządzenie wyłączona jest również w przypadku, gdy szkoda na urządzeniu zostanie uznana jako podlegająca pod gwarancję.



medisana GmbH, Jagenbergstr. 19, 41468 NEUSS, NIEMCY

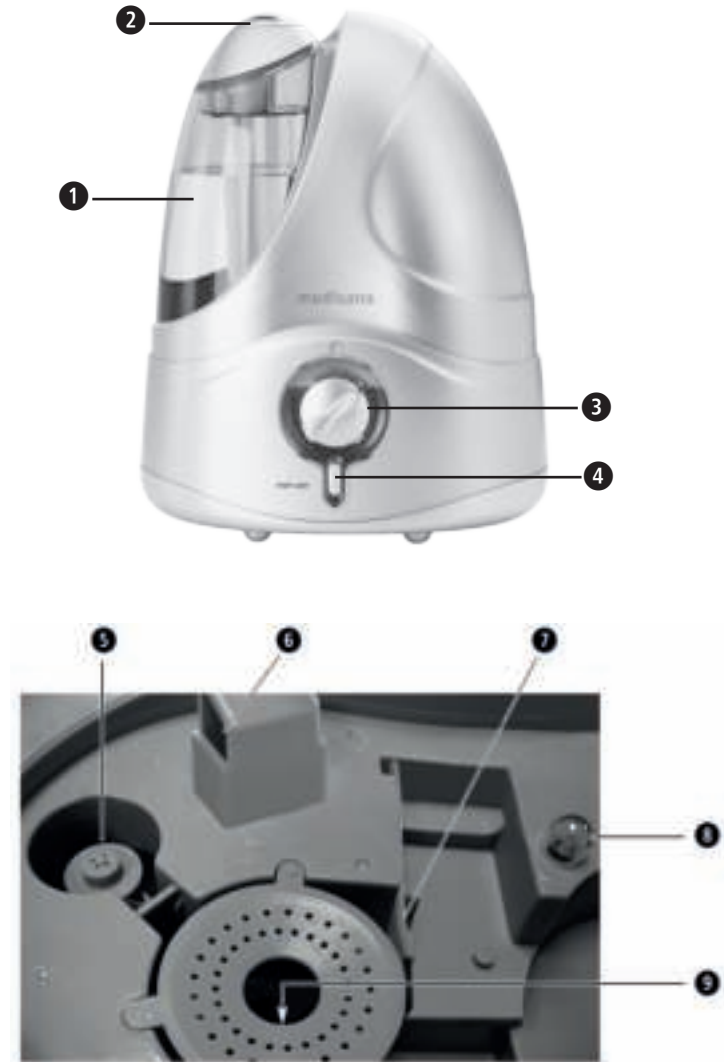

- 1 nádrž na vodu
- 2 otvor pro výstup mlhy (otočný)
- 3 spínač ZAP/VYP a otočný regulátor intenzity mlhy
- 4 tlačítko ZAP/VYP pro noční osvětlení
- 5 plovák
- 6 otvor motoru
- 7 čistící kartáč
- 8 kontrolka
- 9 ultrazvukový generátor (pod otvorem)

Vysvětlení značek



DŮLEŽITÉ

Nerespektování tohoto návodu může mít za následek těžká zranění či škody na přístroji.



VAROVÁNÍ

Tato výstražná upozornění je třeba respektovat, aby bylo zabráněno případným zraněním uživatele.



POZOR

Tyto pokyny je třeba respektovat, aby bylo zabráněno případnému poškození přístroje.



UPOZORNĚNÍ

Tyto pokyny vám poskytnou užitečné dodatečné informace k instalaci nebo provozu.



Přístroj používejte pouze v uzavřených prostorách!



Třída ochrany II

LOT Číslo šarže



Výrobce

CZ Bezpečnostní pokyny



Před použitím přístroje si pečlivě přečtete návod k použití, zejména bezpečnostní pokyny, a uschovejte si ho pro pozdější potřebu. Pokud přístroj předáváte třetím osobám, přiložte k němu v každém případě i tento návod k použití.



k napájení proudem

- Dříve než přístroj připojíte ke zdroji elektrického proudu, přesvědčte se, zda síťové napětí uvedené na typovém štítku souhlasí s napětím vaší elektrické sítě.
- Síťovou zástrčku zapojujte do zásuvky pouze tehdy, je-li přístroj vypnutý.
- Přístroj nenoste, nevytahujte ani neotáčejte uchopením za napájecí kabel a zabraňte skřípnutí kabelu.
- Napájecí kabel ved'te tak, aby nehrozilo nebezpečí pádu nebo riziko uškrcení.
- Na síťovou zástrčku nesahejte, pokud stojíte ve vodě, ani na ni nesahejte mokřýma rukama.

pro určité osoby

- Tento přístroj mohou používat děti starší 8 let a osoby se sníženými fyzickými, smyslovými či mentálními schopnostmi nebo osoby s nedostatkem zkušeností či znalostí, pokud jsou pod dozorem nebo byly poučeny o bezpečném používání přístroje a rozumí nebezpečím s ním spojeným.
- Děti si s přístrojem nesmějí hrát.
- V případě alergického onemocnění dýchacích cest byste měli před použitím přístroje konzultovat svého lékaře.
- Poradte se se svým lékařem, pokud se při používání vyskytnou zdravotní obtíže. V takovém případě přístroj přestaňte okamžitě používat.

pro provoz přístroje

- Přístroj není určen pro komerční účely.
- Přístroj používejte pouze v souladu s jeho určením podle návodu k použití. Při použití k nevhodnému účelu zanikají nároky na záruku!
- Přístroj nepoužívejte, pokud nefunguje bezvadně, pokud spadl na zem či do vody, nebo pokud došlo k poškození přístroje, kabelu nebo zástrčky.
- Přístroj včetně napájecího kabelu nesmí přijít do kontaktu s horkými povrchy.
- Umístěte přístroj na pevný a rovný podklad tak, aby se nemohl převrátit.
- Nesahejte na přístroj, který spadl do vody.
- Ihned vytáhněte síťovou zástrčku ze zásuvky.
- Přístroj nepoužívejte, když je nádrž na vodu prázdná nebo je v ní příliš málo vody.
- Nepoužívejte éterické oleje (např. eukalyptus nebo mentol), protože by mohly poškodit přístroj.
- Dbejte na to, aby byly větrací štěrby na spodní straně přístroje bez prachu a nečistot.
- Po použití vypněte všechny funkce a vytáhněte zástrčku ze zásuvky.

pro údržbu a čištění

- Přístroj smíte sami pouze čistit.
- V případě poruchy neopravujte přístroj sami, protože tím zaniká jakýkoliv nárok na záruku. Obrat'te se na svého specializovaného prodejce a opravy nechte provádět pouze servisem medisana.
- Čištění a uživatelskou údržbu nesmí provádět děti bez dozoru.
- Nikdy neponořujte přístroj do vody nebo jiných kapalin.
- Pokud do přístroje vnikne kapalina, ihned vytáhněte síťovou zástrčku ze zásuvky.
- Přístroj skladujte v suchu.

Použití v souladu s určením

Zvlhčovač vzduchu je určen ke zvýšení relativní vlhkosti vzduchu v místnosti. Kapacita přístroje je dimenzována pro místnost o ploše max. 30 m². Přístroj je určen výhradně pro použití v domácnosti, nikoliv pro komerční účely nebo pro použití v lékařském prostředí!

Rozsah dodávky

Nejprve zkontrolujte, zda je přístroj kompletní a zda nevykazuje známky poškození. V případě pochybností přístroj nepoužívejte a obraťte se na svého prodejce nebo servisní středisko.

Balení obsahuje:

- 1 zvlhčovač vzduchu UHW medisana
- 1 čistící kartáč
- 1 návod k použití

Obaly jsou určeny k opakovanému použití a lze je předat k recyklaci. Nepotřebný obalový materiál zlikvidujte náležitým způsobem. Pokud při rozbalování zjistíte, že zboží bylo během přepravy poškozeno, kontaktujte prosím ihned svého prodejce.



VAROVÁNÍ

Dbejte na to, aby se balicí fólie nedostaly do rukou dětem! Hrozí nebezpečí udušení!

Ultrazvuková technologie

Příliš suchý vzduch v místnosti zvyšuje náchylnost k infekcím a onemocněním dýchacích cest, způsobuje únavu a snižuje schopnost se koncentrovat. Zdravý vzduch by měl mít relativní vlhkost 40 až 55 %. Tichá a energeticky úsporná ultrazvuková technologie zvlhčovače vzduchu kmitáním přeměňuje vodu na nejjemnější mlhu, která zvyšuje stupeň vlhkosti vzduchu. To zlepšuje kvalitu vzduchu a zabraňuje vysychání sliznic a kůže. Kapacita přístroje je dimenzována pro místnost o ploše max. 30 m². Otočným regulátorem intenzity mlhy  přizpůsobíte stupeň zvlhčování velikosti místnosti. Bezpodmínečně dodržujte pokyny k čištění a údržbě.



POZOR

Příliš intenzivní používání může způsobit přesycení vzduchu v místnosti vlhkostí, která se může vysrážet na stěnách, oknech a předmětech v místnosti. Pravidelně proto kontrolujte vlhkoměrem, aby hodnota relativní vlhkosti vzduchu nepřekročila 55 %.



POZOR

Zajistěte, aby se zvlhčovač vzduchu používal zajištěný proti převrácení na povrchu odolném proti působení vlhkosti. Zejména při použití vody bohaté na minerály / aromatických esencí může docházet ke vzniku sraženin/usazenin. Otvor pro výstup mlhy je otočný. Ujistěte se, že mlha vystupující z přístroje není namířena proti jiným elektrickým přístrojům, nábytku nebo stěnám.

Naplnění a vyprázdnění nádrže na vodu



Vyjměte nádrž na vodu  z přístroje a nádrž otočte. Vyšroubujte uzávěr. Nádrž na vodu vypláchněte a poté ji naplňte max. 4,2 l pitné vody. Nádrž opět uzavřete zašroubováním uzávěru. Otočte nádrž na vodu a nasadte ji zpět do přístroje tak, aby se slyšitelně zajistila. Nepřepravujte přístroj s naplněnou nádrží na vodu. Po použití vylijte zbytek vody a nádrž vypláchněte čerstvou pitnou vodou. Před dalším použitím naplňte nádrž čerstvou pitnou vodou. Pokud přístroj vypnete a nechcete jej delší dobu používat, vyjměte nádrž na vodu z přístroje a vylijte z ní vodu.









POZOR

V přístroji používejte pouze čerstvou pitnou vodu. Máte-li tvrdou vápenatou vodu, je zde rovněž možnost používat demineralizovanou vodu. Přístroj pravidelně čistěte a odstraňujte z něj vodní kámen a jiné usazeniny, aby byla zachována jeho funkčnost.

Zapnutí a vypnutí

Zasuňte síťovou zástrčku do řádně nainstalované elektrické zásuvky. Zvlhčovač vzduchu zapněte otočením spínače ZAP/VYP a otočného regulátoru intenzity mlhy  nejprve z polohy OFF do polohy ON. Integrovaná kontrolka (LED)  pod nádrží na vodu svítí zeleně. Je-li nádrž na vodu prázdná, svítí červeně.

Poté v závislosti na podmínkách a velikosti místnosti přístroj plynule nastavujte z polohy  (nejnižší intenzita ventilátoru) do maximální polohy  (nejvyšší intenzita ventilátoru). Po několika sekundách začne z příslušného otvoru  vystupovat mlha. Na konci používání přístroj vypněte, nebo pokud v nádrží již není téměř žádná voda (kontrolka svítí červeně), otočením spínače ZAP/VYP a otočného regulátoru intenzity mlhy  do polohy OFF. Přístroj vypne zvlhčování automaticky při prázdné nádrží na vodu. Přístroj je vybaven modrým nočním světlem. U zapnutého přístroje stisknete tlačítko ZAP/VYP modrého nočního světla . Opakovaným stisknutím tlačítka  modré noční světlo vypnete.

Provozní doba:

S nastavením maximálního výkonu (300 ml/h) a naplněním 4 200 ml vody přístroj pracuje cca 14 hodin.



Chyby a jejich odstranění

- Přístroj nelze zapnout (LED kontrolka nesvítí): Připojte síťovou zástrčku, zkontroluje elektrický obvod, zásuvku a pojistku.
- Nevytváří se mlha (LED kontrolka svítí červeně): Naplňte nádrž na vodu.
- Nevytváří se mlha, i když je nádrž plná: Otočte otočný regulátor  do polohy Max.; přístroj postavte na rovnou plochu; mlhovač a generátor vyčistěte dodaným kartáčem a nádrž naplňte čistou vodou; vypláchněte přístroj čistou vodou.
- Bílé usazeniny: Použijte čistou vodu nebo alespoň 1/2 destilované vody a 1/2 čerstvé vody z vodovodu. Pokud nelze závadu popsáním způsobem odstranit, obraťte se na servisní středisko.

Čištění a údržba

- Při každodenním používání Vám doporučujeme přístroj důkladně čistit minimálně každý třetí den. Přístroj vyčistěte také před a po delší době uložení.
- Před čištěním přístroje zkontrolujte, zda je přístroj vypnutý a zda je síťová zástrčka vytažená ze zásuvky.
- Vyjměte nádrž na vodu z přístroje a vylijte ji.
- Přístroj čistěte zvenku vlhkou, měkkou utěrkou.
- K čištění nepoužívejte žádné agresivní látky, např. abrazivní krém nebo podobné prostředky. Mohlo by dojít k poškození povrchu a snížení účinku zvlhčování.
- Nádrž na vodu můžete důkladně vypláchnout horkou vodou (>65 °C) nebo prostředkem obsahujícím 75 % alkoholu. Komoru mlhovače vyčistěte utěrkou navlhčenou v alkoholu nebo vatovou tyčinkou. Dbejte na to, aby dovnitř přístroje nenatekla voda.
- Ultrazvukový generátor je nejcitlivější součástí přístroje. Je nutné jej udržovat v čistotě a zacházet s ním opatrně. Pro očištění otvorů na přístroji od usazenin a nečistot použijte dodaný kartáč. K čištění ultrazvukového generátoru nikdy nepoužívejte kovové nástroje.
- Pokud přístroj delší dobu nepoužíváte, vylijte z nádrže na vodu zbytek vody a přístroj utřete dosucha.
- Usazeniny vodního kamene lze odstranit jemným přípravkem na odvápnění, např. kyselinou citronovou.
- Přístroj skladujte na suchém a chladném místě, nejlépe v původním obalu.
- Uzávěr dole na nádrží na vodu uložte volně, aby se těsnící manžeta nepřilepila nebo pevně nepřilnula.
- Jako prevenci kontaminace nebezpečnými zárodky / řasami vyprázdněte před delším nepoužíváním přístroj i nádrž. Nádrž občas vydezinfikujte alkoholem.

Odvápnění

Pokud se přístroj plní tvrdou vodou, resp. vodou obsahující minerály, musí se pravidelně odvápnit. K odvápnění používejte výhradně čistou kyselinu citronovou (prodávanou jako prášek v drogerii)! (Nepoužívejte tekuté odvápňovače! Ani odvápňovací tablety! Nebo ocet!)
 - Zcela vyprázdněte přístroj (nádrž a spodní díl). Dbejte na to, aby do otvoru motoru nad ventilátorem nenatekla voda.
 - Nasypte do nádrže 4 polévkové lžice (cca 100 g) čisté kyseliny citronové a naplňte 2000 ml vody o teplotě 60 °C. Zašroubujte nádrž a jemně protřepajte, dokud se prášek kyseliny citronové nerozpustí.
 - Nasadte nádrž na spodní díl. PŘÍSTROJ NEZAPÍNEJTE!
 - Nechte odvápňovač roztok v nádrži/přístroji vychladnout (min. 3 hodiny).
 - Vyjměte nádrž z přístroje a vhodným kartáčem (kartáčem na lahve apod.) očistěte vnitřní stranu a komoru vytváření mlhy. Vylijte obsah nádrže a nádrž vypláchněte čistou vodou.
 - Vylijte obsah ze spodního dílu. Buďte opatrní, do otvoru motoru  se nesmí dostat kapalina. Odolné vápenné skvrny odstraňte dodaným kartáčem, utěrkou nebo vatovou tyčinkou. V oblasti ultrazvukového generátoru postupujte velmi opatrně!
 (Pro snadnější čištění se může vyjmout kroužek s otvory nad ultrazvukovým generátorem a poté znovu nasadit.)
 - Spodní díl vypláchněte čistou vodou. (Buďte opatrní, do otvoru motoru  se nesmí dostat kapalina.)

Likvidace



Tento přístroj se nesmí likvidovat společně s běžným domovním odpadem. Každý spotřebitel je povinen odevzdat veškeré elektrické nebo elektronické přístroje – bez ohledu na to, zda obsahují škodlivé látky, či nikoliv – na sběrném místě ve svém bydlišti nebo v obchodě, aby mohly být zlikvidovány způsobem šetrným k životnímu prostředí. Před likvidací přístroje vyjměte baterii. Použité baterie nevyhazujte do domovního odpadu, ale do zvláštního odpadu nebo do sběrného boxu na baterie ve specializovaném obchodě. Pro informace týkající se likvidace se obraťte na místní orgán nebo na svého prodejce.

Technické údaje

| | |
|----------------------|---------------------------------------|
| Název a model: | Zvlhčovač vzduchu UHW medisana |
| Napájení: | 220–240 V~ 50/60 Hz |
| Výkon: | cca 30 W |
| Objem nádrže: | 4,2 l |
| Zvlhčovací výkon: | maximálně cca 300 ml/h |
| Rozměry: | cca 26,5 × 33 × 20 cm |
| Hmotnost: | cca 1,46 kg |
| Skladovací podmínky: | čisté a suché prostředí |
| Číslo výrobku: | 60065 |
| Číslo EAN: | 40 15588 60065 4 |

V rámci neustálého zlepšování výrobku si vyhrazujeme právo provádět na něm technické a tvarové změny.

Aktuální verzi tohoto návodu k použití najdete na adrese www.medisana.com

Záruční a servisní podmínky

V záručním případě se obraťte na svůj specializovaný obchod nebo přímo na servisní středisko. Bude-li nutné přístroj zaslat zpět, uveďte, o jakou závadu se jedná, a přiložte kopii účtenky.

Při tom platí následující záruční podmínky:

1. Na výrobky **medisana** je od data prodeje poskytována 3letá záruka. Datum prodeje je v záručním případě nutno doložit účtenkou nebo fakturou.
2. Závady v důsledku vad materiálu nebo výrobních vad budou v záruční době odstraněny bezplatně.
3. Poskytnutím záruky se doba záruky na přístroj ani na vyměněné součástky neprodlužuje.
4. Ze záruky jsou vyloučeny:
 - a. všechny škody způsobené nevhodným zacházením, např. nerespektováním návodu k použití.
 - b. škody způsobené v důsledku údržby nebo zásahů ze strany kupujícího nebo nepovolanými třetími osobami.
 - c. škody, které byly způsobeny během přepravy na cestě od výrobce ke spotřebiteli nebo při zaslání do servisního střediska.
 - d. díly příslušenství, které podléhají běžnému opotřebení.
5. Odpovědnost za přímé nebo nepřímé následné škody způsobené přístrojem, je vyloučena i v případě, jestliže je škoda na přístroji uznána jako případ poškození v záruční lhůtě.



medisana GmbH, Jagenbergstr. 19, 41468 NEUSS, NĚMECKO

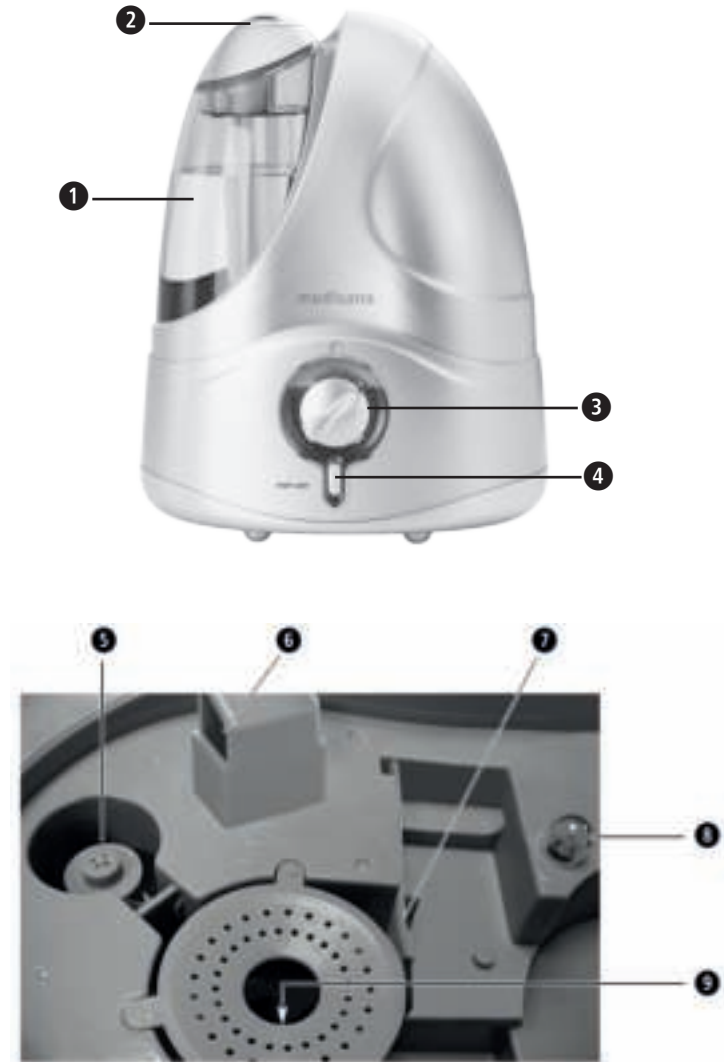

- Nádržka na vodu
- Výpusť hmlы (otočný)
- Spínač na zapnutie/vypnutie a otočný ovládač intenzity rozprášenía
- Tlačidlo na zapnutie/vypnutie pre nočné osvetlenie
- Plavák
- Otvor motora
- Kefka na čistenie
- Kontrolka
- Ultrazvukový generátor (pod otvorom)

Vysvetlenie značiek



DÔLEŽITÉ

Nedodržanie tohto návodu môže viesť k vážnym poraneniam alebo k poškodeniam prístroja.



VÝSTRAHA

Tieto výstražné upozornenia musíte rešpektovať, aby sa zabránilo možným poraneniam používateľa.



POZOR

Tieto upozornenia musíte rešpektovať, aby sa zabránilo možným poškodeniam prístroja.



UPOZORNENIE

Tieto upozornenia vám poskytujú užitočné dodatočné informácie o inštalácii alebo prevádzke.



Prístroj používajte len v uzavretých priestoroch!



Trieda ochrany II



LOT Číslo LOT

Výrobca

SK Bezpečnostné pokyny



Skôr než začnete prístroj používať, pozorne si prečítajte návod na použitie, obzvlášť bezpečnostné pokyny, a návod na použitie uschovajte na neskoršie použitie. Ak prístroj odovzdávate tretím osobám, bezpodmienečne s ním odovzdajte aj tento návod na použitie.



Napájanie prúdom

- Skôr ako prístroj pripojíte do vášho napájania prúdom, uistite sa, že sa sieťové napätie uvedené na typovom štítku zhoduje s napätím vašej elektrickej siete.
- Konektor zapojte do zásuvky, len keď je prístroj vypnutý.
- Prístroj nikdy neprenášajte, neťahajte ani neotáčajte za sieťový kábel a sieťový kábel nezalamujte.
- Sieťový kábel umiestnite tak, aby nehrozilo nebezpečenstvo pádu a vylúčilo sa riziko uškrtenia.
- Ak stojíte vo vode, nedotýkajte sa sieťového konektora. So sieťovým konektorom manipulujte vždy so suchými rukami.

Pokyny pre osobitné skupiny používateľov

- Tento prístroj môžu používať deti od 8 rokov, ako aj osoby so zníženými fyzickými, zmyslovými alebo mentálnymi schopnosťami alebo nedostatkom skúseností a vedomostí, ak sú pod dohľadom alebo boli poučené o bezpečnom používaní prístroja a rozumejú nebezpečenstvám, ktoré z takéhoto používania vyplývajú.
- Deti sa s prístrojom nesmú hrať.
- V prípade alergického ochorenia dýchacích ciest sa pred použitím prístroja poraďte so svojim lekárom.
- Poradte sa so svojim lekárom, ak by sa pri používaní prístroja vyskytli nejaké zdravotné ťažkosti. V takom prípade ihneď prestaňte s používaním prístroja.

Prevádzka prístroja

- Prístroj nie je vhodný na komerčné používanie.
- Prístroj používajte len v súlade s jeho určením podľa návodu na použitie. Pri používaní na iné účely zaniká nárok na záruku!
- Nepoužívajte, ak je prístroj, kábel alebo konektor poškodený, ak nefunguje bezchybne, keď spadol na zem alebo do vody.
- Prístroj, vrátane sieťového kábla, udržiavajte v dostatočnej vzdialenosti od horúcich plôch.
- Prístroj na použitie postavte na pevnú a rovnú plochu, aby sa nemohol prevrátiť.
- Nechytajte prístroj, ktorý spadol do vody.
- Ihneď vytiahnite sieťový konektor.
- Prístroj neprevádzkujte, keď sa v nádržke na vodu nenachádza žiadna kvapalina, ale jej veľmi málo.
- Nepoužívajte žiadne éterické oleje (napríklad eukalyptus alebo mentol), tieto môžu poškodiť prístroj.
- Vetracie otvory na spodnej strane prístroja udržiajte voľné bez prachu a znečistení.
- Po použití prístroja vypnite všetky funkcie a konektor vytiahnite zo zásuvky.

Údržba a čistenie

- Prístroj môžete sami len čistiť.
- V prípade porúch prístroj sami neopravujte, pretože tým zaniká akýkoľvek nárok na záruku. Informujte sa u svojho špecializovaného predajcu a opravy nechajte vykonať len v servise medisana.
- Čistenie a používateľskú údržbu nesmú vykonávať deti bez dozoru.
- Prístroj neponárajte do vody ani do iných kvapalín.
- Ak by sa do prístroja predsa len dostala kvapalina, ihneď vytiahnite sieťový konektor.
- Prístroj uchovávajte v suchom prostredí.

Primerané použitie

Zvlhčovač vzduchu slúži na zvyšovanie relatívnej vlhkosti vzduchu v miestnosti. Kapacita prístroja je dimenzovaná na miestnosť s plochou max. 30 m². Prístroj je určený len na použitie v domácnosti a nie na komerčné účely alebo pre lekársku oblasť!

Obsah balenia

Najskôr skontrolujte, či je prístroj úplný a či nie je poškodený. V prípade pochybností prístroj neuvádzajte do prevádzky a obráťte sa na svojho predajcu alebo servisné pracovisko.

Balenie obsahuje:

- 1 zvlhčovač vzduchu UHW medisana
- 1 kefka na čistenie
- 1 návod na použitie

Obaly sú recyklovateľné alebo ich je možné vrátiť do kolobehu surovín. Už nepotrebný obalový materiál, prosím, riadne zlikvidujte. Ak pri rozbaľovaní zistíte poškodenie prepravou, okamžite kontaktujte svojho predajcu.



VÝSTRAHA

Dávajte pozor, aby sa obalové fólie nedostali do rúk deťom! Hrozí nebezpečenstvo zadusenía!

Ultrazvuková technológia

Príliš suchý vzduch v miestnosti zvyšuje náchylnosť na infekčné ochorenia a ochorenia dýchacích ciest a spôsobuje únavu a zníženú koncentráciu. Zdravý vzduch by mal vykazovať relatívnu vlhkosť vzduchu od 40 do 55 %. Tichá a energeticky úsporná ultrazvuková technológia zvlhčovača vzduchu transformuje vodu vibráciami na najjemnejšiu hmlu, ktorá zvyšuje stupeň vlhkosti vzduchu. Toto zlepšuje kvalitu vzduchu a predchádza vysušeniu slizníc a pokožky. Kapacita prístroja je dimenzovaná na miestnosť s plochou max. 30 m². Pomocou otočného ovládača intenzity rozprášenía ➊ zosúladiť stupeň zvlhčovania s veľkosťou miestnosti. Bezpodmienečne dodržiavajte pokyny na čistenie a údržbu.



POZOR

Príliš intenzívne používanie môže viesť k presýteniu vzduchu v miestnosti vlhkosťou, ktorá sa môže vyzrážať na stenách, oknách a predmetoch v miestnosti. Preto pravidelne pomocou hygrometru kontrolujte, či hodnota relatívnej vlhkosti vzduchu neprekračuje 55 %.



POZOR

Zaistite, aby sa zvlhčovač vzduchu počas prevádzky nemohol prevrátiť a bol postavený na povrchu odolnom voči vlhkosti. Obzvlášť pri prevádzke s vodou obsahujúcou minerálne látky/aromatickú esenciu môžu vznikáť zrážky/usadeniny. Výpusť hmlы je možné otáčať. Dávajte pozor, aby vystupujúca para nesmerovala na iné elektrické prístroje, nábytok alebo steny.

Naplnenie a vyprázdnenie nádržky na vodu

Vyberte nádržku na vodu ➊ z prístroja a otočte ju. Vyskrutkujte uzáver. Nádržku na vodu vypláchnite a potom ju naplňte s maximálne 4,2 l pitnej vody. Nádržku znova zatvorte zaskrutkovaním uzáveru. Otočte nádržku na vodu a nasadte ju naspäť na prístroj tak, aby počuteľne zaklapla. Prístroj neprepravujte s naplnenou nádržkou na vodu. Zvyšnú vodu po ukončení použitia vylejte a nádržku vypláchnite čerstvou pitnou vodou. Pred opätovným použitím nádržku naplňte čerstvou pitnou vodou. Ak chcete prístroj vypnúť a nepoužívať ho dlhšiu dobu, vyberte nádržku na vodu z prístroja a vyprázdnite ju.



POZOR

Na prevádzku prístroja používajte iba čerstvú pitnú vodu. Pri tvrdej vode obsahujúcej vápnik máte taktiež možnosť použiť demineralizovanú vodu. Prístroj pravidelne čistite a zbavte ho vápnika a iných usadenín, aby sa zachovala jeho funkčnosť.

Zapnutie a vypnutie

Sieťový konektor zasuňte na riadne nainštalovanej sieťovej zásuvky. Zvlhčovač vzduchu najskôr zapnite otočením spínača na zapnutie/vypnutie a otočného ovládača intenzity rozprášenía ➋ z polohy OFF do polohy ON. Integrovaná kontrolka (LED) ➌ pod nádržkou na vodu svieti na zeleno. Pri prázdnej nádržke na vodu svieti na červeno. V závislosti od priestorových požiadaviek potom prístroj plynulo nastavte z polície ➍ (najnižšia intenzita ventilátoru) do maximálnej polície ➎, (najvyššia intenzita ventilátoru). Po niekoľkých sekundách začne z výpustu ➏ viditeľne vystupovať hmla. Pri ukončení používania alebo keď sa už v nádržke nenachádza takmer žiadna voda (kontrolka svieti na červeno) vypnite prístroj prepnutím tlačidla na zapnutie/vypnutie a otočného ovládača intenzity rozprášenía ➋ do polohy OFF. Pri prázdnej nádržke na vodu prístroj automaticky vypne rozprašovanie. Prístroj je vybavený modrým nočným osvetlením. Na zapnutie nočného osvetlenia ➐ stlačte pri zapnutí prístroji tlačidlo na zapnutie/vypnutie. Na vypnutie nočného osvetlenia opätovne stlačte tlačidlo ➑.

Prevádzková doba

Pri maximálnom nastavení (pri 300 ml/h) a naplnení 4200 ml vody predstavuje prevádzková doba cca 14 hodín.

Chyby a ich odstránenie

- Prístroj sa nedá zapnúť (LED kontrolka nesvieti): Zasuňte sieťový konektor; skontrolujte elektrický obvod, zásuvku a poisťku.
- Žiadna hmla (LED svieti na červeno): Naplňte nádržku na vodu.
- Žiadna hmla, hoci je nádržka plná: Otočný ovládač ➋ nastavte na maximálnu pozíciu; prístroj položte na rovnú plochu; rozprašovač a generátor očistite dodanou kefkou a nádržku naplňte čistou vodou; prístroj vypláchnite čistou vodou.
- Biele usadeniny: Použite čistú vodu alebo minimálne 1/2 destilovanej vody / 1/2 čerstvej vody z vodovodu. Ak poruchu nie je možné odstrániť opísaným spôsobom, spojte sa so svojim servisným centrom.

Čistenie a údržba

- Pri každodennej prevádzke vám odporúčame prístroj dôkladne vyčistiť minimálne každé tri dni. Prístroj vyčistíte aj pred dlhšími dobami uschovania alebo po nich.
- Pred čistením prístroja sa presvedčte, že je prístroj vypnutý a že je sieťový konektor vytiahnutý zo zásuvky.
- Z prístroja vyberte nádržku na vodu a vyprázdňte ju.
- Prístroj očistite zvonka navlhčenou, mäkcou handrou.
- Na čistenie nepoužívajte žiadne agresívne látky, ako napríklad mechanicky čistiace látky ani iné prostriedky. To by mohlo poškodiť povrch a zredukovať rozprašovanie.
- Nádržku na vodu môžete dôkladne vypláchnuť horúcou vodou (> 65 °C) alebo minimálne 75 %-ným alkoholom. Komoru rozprašovača očistite handričkou namočenou v alkohole alebo vatovou tyčinkou. Dávajte pozor, aby sa dovnútra prístroja nedostala voda.
- Ultrazvukový generátor je najcitlivejším konštrukčným dielom prístroja. Je dôležité, aby ste ho udržiavali v čistote a pristupovali k nemu šetrne. Na odstránenie usadenín a častíc nečistôt z výpustov použite dodanú kefku. Na čistenie ultrazvukového generátora v žiadnom prípade nepoužívajte kovové pomôcky.
- Keď prístroj nepoužívate dlhší čas, vylejte zvyšnú vodu z nádržky na vodu a osušte prístroj.
- Usadeniny vodného kameňa je možné odstrániť za použitia jemného prostriedku na odstraňovanie vodného kameňa, napríklad kyseliny citrónovej.
- Prístroj skladujte na suchom, chladnom mieste, najlepšie v originálnom balení.
- Uzáver zo spodnej strany nádržky na vodu skladujte voľne, aby sa zabránilo zlepeniu alebo priľnutiu tesniacej manžety.
- Aby sa už vopred predišlo zaneseniu chorobopodpornými zárodkami/riasami, pred dlhším nepoužívaním vyprázdňte prístroj a nádržku. Nádržku občas vydezinfikujte alkoholom.

Odvápnenie

- Pri použití tvrdej vody, resp. vody obsahujúcej minerály, musí byť prístroj pravidelne odvápnovaný. Odvápnenie vykonávajte výhradne čistou kyselinou citrónovou (práškový prípravok z drogerie)! (Žiadne tekuté odvápnovacie prostriedky! Žiadne odvápnovacie tabletky! Žiaden ocot!)
 - Prístroj (nádržka a spodný diel) úplne vyprázdnite. Dávajte pozor, aby sa do otvoru motora nad ventilátorom nedostala žiadna kvapalina.
 - Do nádržky dajte 4 polievkové lyžice (cca 100 g) čistej kyseliny citrónovej a doplňte 2000 ml vody s teplotou 60 °C. Nádržku prískrutkujte a jemne potraсте, pokiaľ sa nerozpustila kyselina citrónová v prášku.
 - Nádržku nasadte na spodný diel. PRÍSTROJ NEZAPÍNAJTE!
 - Roztok na odvápnenie nechajte vychladnúť v nádržke/prístroji (minimálne 3 hodiny)
 - Nádržku vyberte z prístroja a vhodnou kefkou (kefka na fľaše, a pod.) vydrhnite vnútornú stranu a rozprašovaci šachtu. Obsah nádržky vylejte a nádržku vypláchnite dočista.
 - Spodný diel vylejte. Dávajte pozor, aby sa do otvoru motora ➉ nedostala žiadna kvapalina. Odolné vápenné skvrny vydrhnite dodanou kefkou, handrou alebo vatovou tyčinkou. Pozor v oblasti ultrazvukového generátora! (Na jednoduchšie čistenie môžete odstrániť dierovany prstenec nad ultrazvukovým generátorom a potom ho znova nasuňte)
 - Spodnú časť vypláchnite dočista (Dávajte pozor, aby sa do otvoru motora ➉ nedostala žiadna kvapalina)

Likvidácia



Tento prístroj sa nesmie likvidovať spolu s komunálnym odpadom. Každý používateľ je povinný všetky elektrické alebo elektronické prístroje bez ohľadu na to, či obsahujú, alebo neobsahujú škodlivé látky, odovzdať v zbernom mieste vo svojej obci alebo v obchode, aby sa mohli ekologicky zlikvidovať. Skôr ako prístroj zlikvidujete, vyberte z neho batériu. Použitie batérie neodhadzujte do komunálneho odpadu, ale do špeciálneho odpadu alebo ich odovzdajte do zberne na batérie v špecializovanom obchode. O likvidácii sa informujte na svojom komunálnom úrade alebo u svojho predajcu.

Technické údaje

| | |
|------------------------|--------------------------------|
| Názov a model: | zvlhčovač vzduchu UHW medisana |
| Napájanie prúdom: | 220-240 V~ 50/60 Hz |
| Výkon: | cca 30 W |
| Objem nádržky: | 4,2 l |
| Kapacita rozprašovača: | maximálne cca 300 ml/h |
| Rozmery: | cca 26,5 x 33 x 20 cm |
| Hmotnosť: | cca 1,46 kg |
| Skladovacie podmienky: | čisté a suché miesto |
| Číslo výrobu: | 60065 |
| Číslo EAN: | 40 15588 60065 4 |

V záujme stáleho zdokonaľovania výrobkov si vyhradujeme technické a konštrukčné zmeny.

Aktuálne znenie tohto návodu na použitie nájdete na stránke www.medisana.com.

Záručné a servisné podmienky

V prípade uplatnenia záruky sa obráťte na svoj špecializovaný obchod alebo priamo na servisné pracovisko. Ak budete musieť prístroj zaslať, uveďte, o akú poruchu ide, a priložte kópiu potvrdenia o kúpe.

Platia tieto záručné podmienky:

- Na výrobky medisana sa od dátumu predaja poskytujú 3-ročná záruka. Pri uplatnení záruky sa dátum predaja preukazuje potvrdením o kúpe alebo faktúrou.
- Nedostatky v dôsledku materiálových alebo výrobných chýb budú počas záručnej lehoty odstránené bezplatne.
- Uplatnením záruky nedochádza k predĺženiu záručnej lehoty prístroja ani vymenených konštrukčných dielov.
- Zo záruky sú vyňaté:
 - Všetky škody, ktoré boli spôsobené nevhodným zaobchádzaním, napríklad nedodržaním návodu na použitie.
 - Škody, ktoré boli spôsobené opravou alebo zásahmi kupujúceho alebo neoprávnených tretích osôb.
 - Škody spôsobené počas prepravy od výrobcu k používateľovi alebo pri zaslaní servisnému pracovisku.
 - Náhradné diely, ktoré podliehajú normálnemu opotrebovaniu.
- Ručenie za nepriame alebo priame následné škody, ktoré boli spôsobené prístrojom, je vylúčené aj vtedy, keď bola škoda na prístroji uznaná ako záručný prípad.



medisana GmbH, Jagenbergstr. 19, 41468 NEUSS, NEMECKO

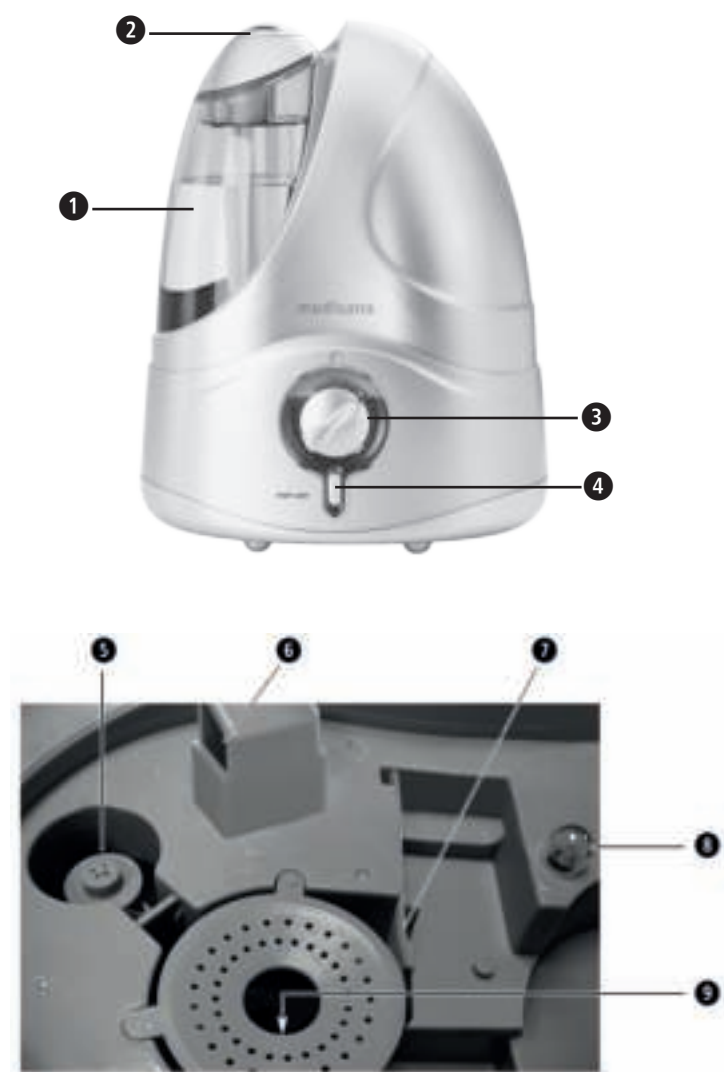

- 1 Vodni rezervoar
- 2 Izpust za meglico (vrtljiv)
- 3 Stikalo za VKLOP IN IZKLOP in vrtljiva regulacija za intenzivnost meglice
- 4 Tipka VKLOP/IZKLOP za nočno osvetlitev
- 5 Plavalec
- 6 Odprtina motorja
- 7 Ščetka za čiščenje
- 8 Kontrolna lučka
- 9 Ultrazvočni dajalnik (pod luknjanjem)

Razlaga znakov



POMEMBNO

Neupoštevanje teh navodil lahko privede do težkih telesnih poškodb ali škode na napravi.



OPOZORILO

Upoštevajte opozorila, saj lahko samo tako preprečite morebitne poškodbe uporabnika.



POZOR

Te napotke je treba upoštevati, da preprečite morebitne poškodbe naprave.



NAPOTEK

Ti napotki vas bodo dodatno podučili glede namestitve ali delovanja.



Napravo uporabljajte samo v zaprtih prostorih!



Razred zaščite II



Številka LOT

Proizvajalec

SI Varnostni napotki



Pred uporabo izdelka skrbno preberite navodila za uporabo, še posebej varnostne napotke, in jih shranite za kasnejšo uporabo. Če napravo predate tretjim osebam, nujno priložite ta navodila za uporabo.



za električno napajanje

- Preden napravo priključite na električno napajanje pazite na to, da se na tipski tablici navedeno omrežno napajanje ujema z napajanjem vašega električnega omrežja.
- Vtič vstavite samo v vtičnico, kadar je naprava izklopljena.
- Naprave nikoli ne nosite, vlecite ali vrtite za napajalni kabel in kabla nikamor ne ukleščite.
- Napajalni kabel namestite tako, da ne predstavlja nevarnosti spotika in, da je tveganje za zadavljenje izključeno.
- Vtikača ne prijemajte, kadar stojite v vodi in vedno ga prijemajte s suhimi rokami.

za posebne posameznike

- Otroci od 8 let naprej ter osebe z zmanjšanimi fizičnimi, senzornimi ali mentalnimi sposobnostmi ali pomanjkanjem izkušenj in znanja lahko napravo uporabljajo le pod nadzorom ali potem, ko so bili podučeni o varni uporabi naprave in tveganjih, ki izhajajo iz tega.
- Otroci se ne smejo igrati z napravo.
- V primeru alergičnega obolenja dihalnih poti se pred uporabo naprave posvetujte s svojim osebnim zdravnikom.
- Če se pri uporabi pojavijo zdravstvene težave, potem se posvetujte s svojim zdravnikom. V tem primeru takoj prenehajte z uporabo naprave.

za obratovanje naprave

- Naprava ni namenjena za komercialno uporabo.
- Napravo uporabljajte samo v skladu z njenim namenom v navodilih za uporabo. Pri nepravilni uporabi je garancija neveljavna!
- Naprave ni dovoljeno uporabljati, če ta ne deluje brezhibno, če je padla na tla ali v vodo, ali če je poškodovana.
- Napravo, vključno z napajalnim kablom, držite stran od vročih površin.
- Za uporabo postavite napravo na trdno in ravno površino tako, da se ne more prevrniti.
- Ne segajte po napravi, ki je padla v vodo.
- Takoj izvlecite omrežni vtič.
- Naprave ne uporabljajte, če vodni rezervoar ne vsebuje nikakršne tekočine ali premalo tekočine.
- Ne uporabljajte eteričnih olj (npr. evkaliptusa ali mentola), ta olja lahko napravo poškodujejo.
- Reže za zračenje na spodnji strani naprave morajo biti brez prahu in nečistoč.
- Po uporabi izklopite vse funkcije in izvlecite vtič iz vtičnice.

za vzdrževanje in čiščenje

- Sami lahko na napravi izvajate samo čistilna dela.
- V primeru motenj naprave ne popravljajte sami, saj v tem primeru garancija preneha veljati. Vprašajte pri vašem strokovnem prodajalcu in popravila naj izvaja samo pooblaščen servis za izdelke medisana.
- Čiščenja in uporabniškega vzdrževanja ne smejo izvajati otroci brez nadzora odraslih.
- Naprave ne potaplajte v vodo ali druge tekočine.
- Če bi kljub temu v notranjost naprave prodrla tekočina takoj izvlecite vtič.
- Napravo hranite v suhem okolju.

Pravilna uporaba

Vlažilnik zraka je namenjen temu, da zvišuje relativno zračno vlažnost določene-ga prostora. Kapaciteta naprave je zasnovana za prostore z najv. 30 m² površine. Naprava je namenjena samo za uporabo v gospodinjstvu in ni namenjena industrijski uporabi ali v medicinske namene!

Obseg dobave

Najprej preverite, ali je naprava popolna in brez poškodb. V primeru dvoma naprave ne uporabljajte in se obrnite na svojega trgovca ali servisno mesto.

V obseg dobave sodijo:

- 1 medisana vlažilnik zraka UHW
- 1 ščetka za čiščenje
- 1 navodilo za uporabo

Embalažo se lahko bodisi znova uporabi bodisi reciklira. Prosimo vas, da embalažo, ki je več ne potrebujete, pravilno odstranite. Če pri odstranjevanju embalaže opazite škodo, ki je nastala pri transportu, potem se takoj obrnite na svojega trgovca.



OPOZORILO

Pazite, da embalažna folija ne pride v roke otrok! Obstaja nevarnost zadušitve!

Ultrazvočna tehnologija

Preveč suh zrak v prostoru zviša dovzetnost za infekcijska obolenja in obolenja dihalnih poti in pripelje do zaspanosti in šibke koncentracije. Zdrav zrak bi moral imeti zračno vlažnost od 40 do 55 %. Tiha in varčna ultrazvočna tehnologija vlažilnika zraka spreminja vodo z nihanji v najbolj fino meglico, ki zvišuje stopnjo vlage v zraku. To izboljša kakovost zraka in preprečuje izsušitev sluznic in kože. Kapaciteta naprave je zasnovana za prostore z najv. 30 m² površine. Z regulatorjem za intenzivnost meglice **3** uskladite stopnjo vlaženja z velikostjo prostora. Obvezno sledite napotkom za čiščenje in nego.



POZOR

Preveč intenzivno obratovanje lahko pripelje do prevelike nasičenosti prostorskega zraka z vlagjo, ki se lahko odlaga na stenah, oknih in predmetih v prostoru. Zaradi tega redno preverjajte s pomočjo higrometra, da vrednost relativne zračne vlažnosti ne preseže 55 % .



POZOR

Zagotovite, da je vlažilnik zraka pri obratovanju postavljen v položaj, kjer se ne more prevrniti na površini, ki je neobčutljiva za vlagjo. Še posebej pri obratovanju z vodo, ki vsebuje mineralne snovi ali aromatične esence lahko pride do oborin / usedlin. Izpust meglice je vrtljiv. Pazite na to, da izstopajoča meglica ni usmerjena v druge električne naprave, pohištvo ali stene.

Polnjenje in praznjenje vodnega rezervoarja

Vodni rezervoar **1** odstranite z naprave in ga obrnite. Odvijte zapiralni pokrovček. Vodni rezervoar sperite in ga nato napolnite z najv. 4,2 l pitne vode. Rezervoar ponovno zaprite s privitjem zapiralnega pokrovčka. Vodni rezervoar obrnite in ga vstavite nazaj v napravo, da slišno zaskoči. Naprave ne prevažajte s polnim vodnim rezervoarjem. Preostalo vodo po koncu uporabe odlijte in rezervoar sperite s svežo pitno vodo. Pred ponovno uporabo napolnite rezervoar s svežo pitno vodo. Če napravo izklopite in je dalj časa ne želite uporabljati, potem snemite vodni rezervoar z naprave in ga izpraznite.



POZOR

Za obratovanje naprave uporabljajte samo svežo pitno vodo. Pri trdi vodi, ki vsebuje vodni kamen imate možnost uporabe demineralizirane vode. Napravo redno čistite in jo osvobodite vodnega kamna in drugih usedlin, da zagotovite njeno pripravljenost za obratovanje.

Vklop in izklop

Omrežni vtič vstavite v pravilno nameščeno vtičnico. Vključite vlažilnik zraka tako, da stikalo za VKLOP/IZKLOP in regulator za intenzivnost zamegljevanja **3** najprej obrnete z OFF na ON. Integrirana kontrolna lučka (LED) **8** pod vodnim rezervoarjem sveti zeleno. Pri praznem vodnem rezervoarju sveti rdeče.

Napravo nato nastavite, v skladu s potrebami prostorov, brezstopenjsko na položaj **1** (najnižja intenzivnost puhalja) do položaja z največjo močjo **4** (najvišja intenzivnost puhalja). Po nekaj sekundah postane izstopajoča meglica vidna na izpustu **2**. Napravo ob koncu uporabe ali, če se v rezervoarju ne nahaja voda izklopite (kontrolna lučka sveti rdeče) tako, da stikalo za VKLOP/IZKLOP in regulacijski gumb za intenzivnost zamegljevanja nastavite na položaj **3** OFF. Naprava samodejno izklopi zamegljevanje pri praznem vodnem rezervoarju. Naprava je opremljena z modro osvetlitvijo ponoči. Ob vklapljeni napravi pritisnite tipko za VKLOP/IZKLOP za nočno osvetlitev **4**. Ponovno pritisnite tipko **4** za izklop nočne osvetlitve.

Čas obratovanja

Pri največji nastavitvi (pri 300 ml/h) in polnjenju z 4200 ml vode znaša čas obratovanja pribl. 14 ur.

Napake in odpravljanje

- Naprave ni mogoče vklopiti (LED ne sveti): Vstavite omrežni vtič; preverite električni krog, vtičnico in varovalko.
- Brez meglice (LED sveti rdeče): Polnjenje vodnega rezervoarja.
- Brez meglice, čeprav je rezervoar poln: Vrtljivi regulator **3** nastaviti na največji položaj; napravo postaviti na ravno površino; razpršilo in dajalnik očistiti z zraven dobavljeno ščetko in rezervoar napolniti s čisto vodo; napravo sprati s čisto vodo.
- Bele usedline: Uporabite čisto vodo ali vsaj 1/2 destilirane vode / 1/2 sveže vode iz pipe. Če napake na opisan način ni mogoče odpraviti, potem se povežite z vašim servisnim centrom.

Čiščenje in nega

- Pri vsakodnevnem obratovanju vam priporočamo, da napravo vsake tri dni temeljito očistite. Napravo očistite tudi pred in po daljših časih shranjevanja.
- Pred čiščenjem naprave se prepričajte, da je naprava izklopljena in, da se omrežni vtič ne nahaja v vtičnici.
- Vodni rezervoar snemite z naprave in ga izpraznite.
- Napravo čistite z zunanje strani z vlažno, mehko krpo.
- Za čiščenje ne uporabljajte agresivnih snovi, kot npr. čistilnega mleka ali drugih sredstev. To bi lahko načelo površino in zmanjšalo sposobnosti zamegljevanja.
- Vodni rezervoar lahko temeljito sperete z vodo (>65 °C) ali vsaj 75 % alkoholom. Komoro za zamegljevanje očistite s pomočjo v alkohol potopljene krpe in vatiranih palčk. Bodite pozorni na to, da v notranjost naprave ne vdira voda.
- Ultrazvočni dajalnik je najbolj občutljiv del naprave. Pomembno je, da je čist in negovan. Za čiščenje nanosov in delcev umazanije na izpustih uporabite zraven dobavljeno ščetko. Za čiščenje ultrazvočnega dajalnika v nobenem primeru ne uporabljajte kovinskih pripomočkov.
- Če naprave dalj časa ne uporabljate, potem izpraznite preostalo vodo iz vodnega rezervoarja in napravo posušite.
- Ostanke vodnega kamna lahko s pomočjo sredstva za odstranjevanje vodnega kamna, kot npr. citronska kislina, odstranite.
- Napravo hranite na suhem, hladnem mestu, najbolje v originalni embalaži.
- Zapiralni pokrovček spodnje strani vodnega rezervoarja shranite posebej, da preprečite zlepljenje ali prijem tesnilne manšete.
- Da bi že od samega začetka preprečili razvoj klic in nastanek alg, je treba ob daljši neuporabi napravo in rezervoar izprazniti. Rezervoar je treba tu in tam razkužiti z alkoholom.

Odstranjevanje vodnega kamna

Pri uporabi trde oz. mineralne vode je treba iz naprave redno odstranjevati vodni kamen. Odstranjevanje vodnega kamna izvajajte izključno s citronsko kislino (pripravek v prahu v drogeriji)! (ne uporabljajte tekočih sredstev za odstranjevanje vodnega kamna! Ne uporabljajte tablet za odstranjevanje vodnega kamna! (Brez kisa!)

- Napravo (rezervoar in spodnji del) v celoti izpraznite. Pazite na to, da v odprtino motorja preko ventilatorja ne vdre nikakršna tekočina
- 4 jedilne žlice (pribl. 100g) čiste citronske kisline dodajte v rezervoar in napolnite z 2000ml vode 60 °C. Rezervoar zaprite in ga nežno pretresite, dokler se citronska kislina v prahu ne raztopi.
- Rezervoar namestite na spodnji del. NAPRAVE NE VKLAPLJAJTE!
- Pustite, da se raztopljena tekočina za odstranjevanje vodnega kamna v rezervoarju/napravi ohladi (vsaj 3 ure)
- Rezervoar odstranite z naprave, z ustrezno ščetko (ščetko za steklenice ipd.) zdrgnite notranjo stran in jašek za meglico. Vsebnost rezervoarja izlijte in rezervoar do čistega splahnite.
- Spodnji del izlijte. Previdno, da v odprtino motorja **6** ne vdre tekočina. Trdovratne madeže vodnega kamna odstranite z zraven dobavljeno ščetko, krpo ali vatirano palčko. Previdno na območju ultrazvočnega dajalnika! (za lažje čiščenje lahko preluknjan obroč odstranite z ultrazvočnega dajalnika in nato ponovno nadenete)
- Spodnji del splahnite do čistega (previdno; da v odprtino motorja **6** ne vdre tekočina)

Odstranitev



Te naprave ne smete odstraniti skupaj z gospodinjiskimi odpadki. Vsak uporabnik je dolžan oddati vse električne in elektronske naprave na zbirno mesto v domačem kraju ali vrniti v trgovino, da bodo lahko odstranjeni na okolju prijazen način. Pred odstranitvijo iz naprave vzemite baterije. Izrabljenih baterij ne odstranjujte skupaj z gospodinjiskimi odpadki ampak kot posebne odpadke ali pa jih predajte na zbiralnih mestih v specializiranih trgovinah. V zvezi z odstranjevanjem se obrnite na vaš lokalni komunalni organ ali vašega trgovca.

Tehnični podatki

| | |
|-----------------------|------------------------------|
| Naziv in model: | medisana Vlažilnik zraka UHW |
| Napajanje: | 220-240 V~ 50/60 Hz |
| Zmogljivost: | pribl. 30 W |
| Vsebnost rezervoarja: | 4,2 l |
| Kapaciteta razpršila: | največ pribl. 300 ml/h |
| Mere: | pribl. 26,5 x 33 x 20 cm |
| Teža: | pribl. 1,46 kg |
| Pogoji skladiščenja: | čisto in suho |
| Številka artikla: | 60065 |
| Številka EAN: | 40 15588 60065 4 |

Zaradi nenehnih izboljšav izdelka, si pridržujemo pravico do tehničnih in oblikovnih sprememb.

Trenutno veljavno različico teh navodil za uporabo najdete na www.medisana.com

Garancijski pogoji in pogoji za popravila

V primeru garancijskega zahtevka vas prosimo, da se obrnete na vašega trgovca ali neposredno na servisno mesto. Če nam boste morali napravo poslati nazaj po pošti, napišite, kaj je narobe in dodajte kopijo računa.

Veljajo naslednji garancijski pogoji:

1. Na proizvode **medisana** vam zagotavljamo 3 leta garancije od datuma nakupa . V primeru garancijskega zahtevka, se datum nakupa dokazuje s potrdilom o datumu nakupa in računom.
2. Pomanjkljivosti zaradi napak v materialu ali pri proizvodnji bodo brezplačno odstranjene v garancijskem obdobju.
3. Uveljavljanje garancije ne podaljša garancijske dobe, ne za napravo in tudi ne za zamenjane dele.
4. Iz garancije je izključeno:
 - a. Vsa škoda, ki nastane zaradi nepravilnega ravnanja, npr. zaradi neupoštevanja navodil za uporabo.
 - b. Škoda, ki je posledica popravil ali posegov v napravo s strani kupca ali nepooblaščenih tretjih oseb.
 - c. Transportna škoda na poti od proizvajalca do potrošnika ali, ki je nastala ob pošiljanju na servisno mesto.
 - d. Nadomestni deli, ki so izpostavljeni običajni obrabi.
5. Jamstvo za posredno ali neposredno posledično škodo, ki jo povzroči naprava, je izključeno tudi takrat, kadar je škoda na napravi priznana, kot garancijski primer.



medisana GmbH, Jagenbergstr. 19, 41468 NEUSS, NEMČIJA

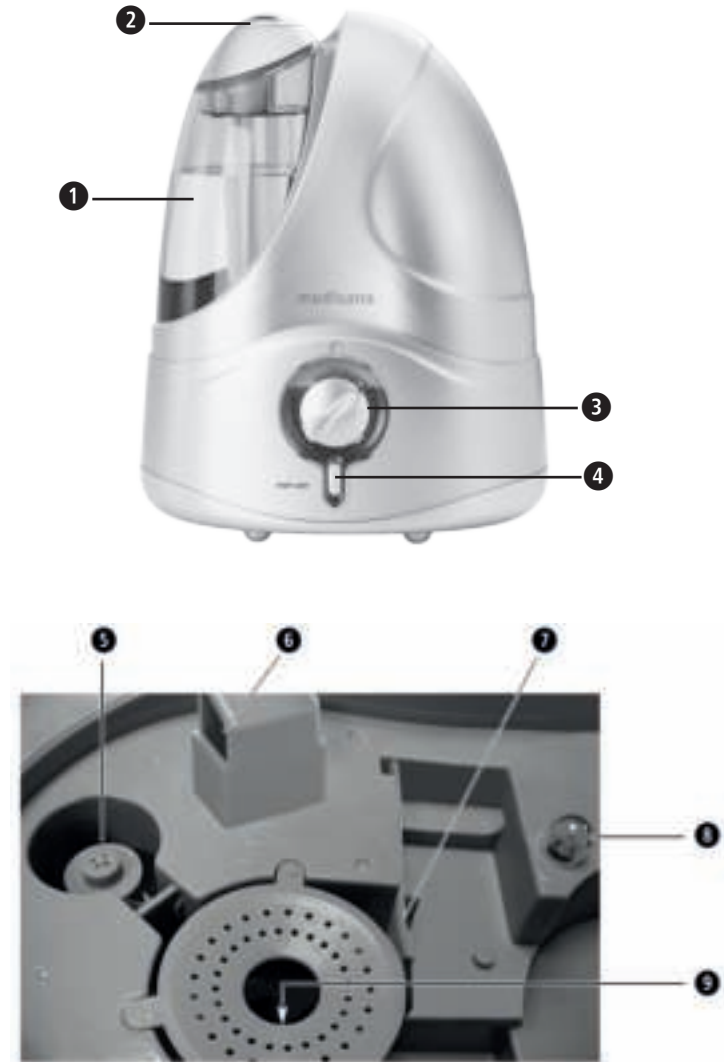

- 1 Spremnik za vodu
- 2 Izlaz/ispust maglice (okretni)
- 3 Prekidač za UKLJ./ISKLJ. i okretni regulator za intenzitet maglice
- 4 Tipka za UKLJ./ISKLJ. noćnog osvijetljenja
- 5 Plovak
- 6 Otvor motora
- 7 Četkica za čišćenje
- 8 Kontrolna žaruljica
- 9 Ultrazvučni predajnik (ispod perforirane stijenke)

Objašnjenje znakova



VAŽNO

Nepridržavanje ove Upute može dovesti do teških ozljeda i oštećenja na uređaju.



UPOZORENJE

Ovih se upozorenja treba pridržavati da bi se spriječila moguće ozljede korisnika.



OPREZ

Ovih se napomena treba pridržavati kako bi se spriječila oštećenja uređaja.



NAPOMENA

Ove napomene pružaju vam korisne dodatne informacije o instalaciji ili o radu uređaja.



Koristite uređaj samo u zatvorenim prostorijama!



Razred zaštite II

LOT Broj ŠARŽE



Proizvođač

HR Sigurnosne napomene



Prije nego započnete koristiti uređaj, pažljivo pročitajte Uputu o uporabi, osobito sigurnosne napomene i sačuvajte tu Uputu za kasnije potrebe. Kada uređaj dajete drugima na korištenje, obavezno im uručite i njegovu Uputu o uporabi.



O opskrbi strujom

- Prije priključivanja uređaja na električnu mrežu pripazite da električni napon naveden na tipskoj pločici uređaja odgovara naponu vašeg izvora struje.
- Mrežni utikač gurnite u utičnicu samo onda kada je uređaj isključen.
- Uređaj nikada ne nosite, povlačite ili okrećite držeći ga za mrežni kabel i pripazite da mrežni kabel nije prignječen.
- Strujni kabel mora biti položen tako da ne postoji opasnost od spoticanja i tako da je isključen rizik od davljenja.
- Ne posežite za mrežnim utikačem dok stojite u vodi, a utikač uvijek hvatajte suhim rukama.

Za pojedine skupine osoba

- Ovaj uređaj mogu koristiti djeca od 8 i više godina te osobe smanjenih fizičkih, senzoričkih ili mentalnih sposobnosti ili s manjkom iskustva i znanja, ako ih se nadzire ili ako su poučene o sigurnom korištenju uređaja i ako razumiju opasnosti koje iz toga proizlaze.
- Djeca se ne smiju igrati uređajem.
- U slučaju postojanja alergijskih oboljenja dišnih putova prije korištenja uređaja posavjetujte se sa svojim liječnikom.
- Obratite se svojem liječniku ako se prilikom korištenja artikla pojave zdravstvene tegobe. U tom slučaju odmah prekinite daljnje korištenje uređaja.

O radu uređaja

- Uređaj nije predviđen za komercijalnu uporabu.
- Koristite uređaj samo u skladu s njegovom namjenom opisanom u Uputi o uporabi. U slučaju nenamjenskog korištenja gubi se pravo na jamstvo!
- Ne koristite uređaj ako je on, kabel ili utikač oštećen, ako uređaj ne funkcionira besprijekorno, ako vam je pao na tlo ili u vodu.
- Uređaj, uključujući i mrežni kabel, držite podalje od vrućih površina.
- Kako biste ga koristili, uređaj postavite na čvrstu i ravnu podlogu tako da se ne može prevrnuti.
- Ne posežite za uređajem koji je pao u vodu.
- U tom slučaju odmah izvucite mrežni utikač.
- Ne uključujte uređaj Ne uključujte uređaj, ako mu je ako mu je spremnik za vodu prazan ili ako je u njemu premalo vode.
- Ne primjenjujte eterična ulja (npr. eukaliptusovo ulje ili mentol), jer ona mogu oštetiti uređaj.
- Držite ventilacijske otvore s donje strane uređaja bez prašine i prljavštine.
- Nakon upotrebe isključite sve funkcije i izvucite utikač iz utičnice.

O održavanju i čišćenju

- Vi osobno smijete samo čistiti uređaj.
- U slučaju smetnji ne popravljajte sami uređaj, jer se u protivnom gubi svako pravo na jamstvo. Pitajte svog specijaliziranog trgovca i dajte da popravak uređaja obavlja samo medisana servis.
- Čišćenje i korisničko održavanje ne smiju obavljati djeca koja nisu pod nadzorom.
- Ne uranjajte uređaj u vodu ili druge tekućine.
- Ako bi tekućina ipak dospjela u unutrašnjost uređaja, odmah izvucite mrežni utikač.
- Čuvajte uređaj samo u suhom okruženju.

Namjensko korištenje uređaja

Ovlaživač zraka služi za povećanje relativne vlažnosti zraka u nekoj prostoriji. Kapacitet uređaja predviđen je za prostoriju s maks. 30 m² površine. Uređaj je namijenjen samo za upotrebu u privatnom kućanstvu i nije predviđen za korištenje u profesionalne ili medicinske svrhe!

Opseg isporuke

Prvo provjerite je li uređaj u cijelosti isporučen i ima li na njemu bilo kakvih oštećenja. Ako ste u nedoumici, ne koristite uređaj i kontaktirajte svojeg prodavača ili servisnu službu.

U opseg isporuke pripadaju:

- 1 medisana ovlaživač zraka UHW
- 1 četkica za čišćenje
- 1 upute za uporabu

Ambalaža se može ponovno upotrijebiti ili se sve može vratiti u kružni tok sirovina Ambalažni materijal koji vam više nije potreban, zbrinite u skladu s propisima. Ako prilikom raspakivanja primijetite štetu uslijed transporta, molimo da odmah stupite u kontakt sa svojim trgovcem.



UPOZORENJE

Vodite računa o tome da folije ambalaže ne dospiju u ruke djece! Postoji opasnost od gušenja!

Ultrazvučna tehnologija

Previše suhog zraka u prostoru povećava osjetljivost na infekcije i bolesti dišnog sustava te dovodi do umora i niske koncentracije. Zdravi zrak trebao bi sadržavati relativnu vlagu od 40 do 55 %. Ovlaživač zraka s nečujnom i energetski štedljivom ultrazvučnom tehnologijom funkcionira na principu vibracija koje vodu pretvaraju u vrlo finu maglicu, a koja povećava razinu vlažnosti zraka. Time se poboljšava kvaliteta zraka i sprječava dehidracija sluznice i kože. Kapacitet uređaja predviđen je za prostoriju s maks. 30 m² površine. Pomoću okretnog regulatora za intenzitet maglice **1** prilagodite stupanj ovlaživanja veličini prostorije. Obavezno slijedite upute za čišćenje i održavanje.



POZOR

Prevelik radni intenzitet može dovesti do prezasićenosti prostornog zraka vlagom, što će se odraziti na zidove, prozore i objekte prostorije u vidu nakupljanja rose po njima. Stoga uz pomoć higrometra redovito provjeravajte da vrijednost relativne vlažnosti zraka ne prijeđe 55 %.



POZOR

Vodite brigu da ovlaživač zraka tijekom rada stoji stabilno na površini otpornoj na vlagu. Do nakupljanja rose / taloženja može posebice doći ako primjenjujete mineralnu vodu / aromatične esencije. Izlaz/ispust za maglicu može se okretati. Vodite računa da maglica koja se ispušta u prostor nije usmjerena na druge električne aparate, namještaj ili zidove.

Punjenje i pražnjenje spremnika za vodu

Odvijte spremnik za vodu **1** od uređaja i izvrite ga. Odvrtite i izvucite čep. Isperite spremnik za vodu i potom ga napunite s najviše 4,2 l pitke vode. Ponovno zatvorite spremnik zavrtanjem čepa. Ispravite potom spremnik i vratite ga na uređaj, pazeci da se čujno uglati. Ne prenosite uređaj s punim spremnikom za vodu. Uklonite ostatak vode nakon završetka korištenja uređaja i isperite spremnik za vodu svježom pitkom vodom. Prije ponovnog korištenja spremnik napunite svježom vodom za piće. Kada želite isključiti uređaj i ne koristiti ga na dulje vrijeme, skinite s njega spremnik za vodu i ispraznite ga.



POZOR

Koristite samo svježiu pitku vodu za rad uređaja. Ako je voda tvrda i sadrži kamenac, imate također mogućnost koristiti demineraliziranu vodu. Redovito čistite uređaj te odstranite kamenac i druge naslage, kako bi uređaj mogao normalno funkcionirati.

Uključivanje i isključivanje

Utaknite mrežni utikač u pravilno instaliranu utičnicu. Uključite ovlaživač zraka tako da najprije pomaknete prekidač za UKLJUČIVANJE / ISKLJUČIVANJE i okretni regulator za intenzitet maglice **1** iz položaja OFF (isključeno) u položaj ON (uključeno). Ugrađena kontrolna lampica (LED) **8** ispod spremnika za vodu svijetli zeleno. Kad je spremnik za vodu prazan, ona svijetli crveno. Zatim, ovisno o zahtjevima prostora, namjestite uređaj da kontinuirano radi, počevši od stupnja **1** (najniži intenzitet ispuhivanja) do maksimalnog stupnja **4** (najviši intenzitet ispuhivanja). Nakon nekoliko sekundi, iznad izlaza/ispusta **2** pojavit će se primjetna maglica. Isključite uređaj po završetku korištenja ili, ako je spremnik za vodu gotovo prazan (kontrolna lampica svijetli crveno), tako što ćete prekidač za UKLJUČIVANJE / ISKLJUČIVANJE i okretni regulator za intenzitet maglice **1** okrenuti u položaj OFF. Kada je spremnik za vodu prazan, uređaj će automatski isključiti ispuštanje maglice. Uređaj je opremljen plavim noćnim svjetlom. Dok je uređaj uključen, pritisnite tipku za UKLJUČIVANJE / ISKLJUČIVANJE za noćno svjetlo **4**. Kako biste isključili noćno svjetlo, ponovno pritisnite tipku **4**.

Vrijeme rada

Radeći na maksimalnom stupnju (300 ml / h) i s punjenjem od 4200 ml vode vrijeme rada iznosi oko 14 sati.

Greške i njihovo rješavanje

- Uređaj se ne da uključiti (LED ne svijetli): umetnite utikač u utičnicu; provjerite strujni krug, utičnicu i osigurač.
- Nema maglice (LED svijetli crveno): napunite spremnik vodom.
- Nema maglice, iako je spremnik napunjen: okretni regulator **3** okrenite u položaj maksimalno; uređaj postavite na ravnu površinu; očistite raspršivač maglice i predajnik s pomoću isporučene četkice, a spremnik napunite čistom vodom; isperite uređaj čistom vodom.
- Bijele naslage: Koristite čistu vodu ili tekućinu u omjeru najmanje 1/2 destilirane vode i 1/2 svježe vode za piće. Ako se greške na opisani način ne daju ukloniti, obratite se svojem servisnom centru.

Čišćenje i održavanje

- Kod svakodnevne upotrebe preporučujemo vam da uređaj temeljito čistite svaka tri dana. Uređaj također čistite i prije i poslije dužeg vremena nekorisćenja.
- Prije nego započnete s njegovim čišćenjem, provjerite je li uređaj isključen a mrežni utikač izvučen iz utičnice.
- Odvojite spremnik za vodu od uređaja i ispraznite ga.
- Očistite uređaj izvana vlačnom i mekom krpom.
- Za čišćenje nemojte koristite nikakve agresivne tvari, kao što su npr. abrazivno mlijeko ili druga sredstva. Ona mogu nagristi vanjsku površinu uređaja i umanjiti snagu raspršivanja maglice.
- Spremnik za vodu može se temeljito isprati vrućom vodom (> 65 ° C) ili tekućinom s najmanje 75% alkohola. Očistite komoru raspršivača maglice krpom natopljenom alkoholom i štapićem za uši. Vodite računa da u uređaj ne dospije voda.
- Ultrazvučni predajnik je najosjetljivija komponenta uređaja. Važno je da se on održava čistim i urednim. Koristite isporučenu četkicu, kako biste ispušte/izlazne otvore oslobodili od naslaga i čestica prljavštine. Nikada ne koristite metalne alate za čišćenje ultrazvučnog predajnika.
- Ako ne koristite uređaj dulje vrijeme, ispraznite preostalu vodu iz spremnika za vodu i posušite uređaj.
- Naslage kamenca se mogu ukloniti pomoću blagog sredstva za uklanjanje kamenca, npr. limunskom kiselinom.
- Uređaj čuvajte na suhom i hladnom mjestu, najbolje u originalnoj ambalaži.
- Ne pritežite previše čep s donje strane spremnika za vodu, radi sprječavanja da se isti ne zalijepi ili čvrsto uhvati za brtvenu obujmicu.
- Kako biste unaprijed spriječili onečišćenje gljivicama / algama, ispraznite spremnik za vodu i uređaj, ako ih nećete koristiti na dulje vrijeme. Spremnik povremeno dezinficirajte alkoholom.

Uklanjanje kamenca

- U slučajevima korištenja tvrde odn. mineralima bogate vode, uređaj je potrebno redovito čistiti od kamenca. Kamenac valja uklanjati samo čistom limunskom kiselinom (pripravak u prahu iz ljekarne!) (Ne koristiti tekućinu za uklanjanje kamenca! Ne koristiti tablete za uklanjanje kamenca! Ne koristiti ocat!)
- Uređaj (spremnik i donji dio) potpuno isprazniti. Vodite računa da nikakva tekućina ne dospije u otvor motora iznad ventilatora.
- U spremnik za vodu dodajte 4 žlice (oko 100 g) čiste limunske kiseline i napunite ga s 2000 ml vode temperature 60 °C. Začepite spremnik i nježno ga protresajte sve dok se prah limunske kiseline ne otopi.
- Spremnik postavite na donji dio uređaja. UREĐAJ NE UKLJUČIVATI !
- Pustite da se otopina za uklanjanje kamenca u spremniku / uređaju ohladi (najmanje 3 sata).
- Odvojite spremnik od uređaja i prikladnom četkicom (četkica za pranje boca ili slično) prijedite po njegovoj unutrašnjoj stijenci i preko tijela raspršivača za maglicu. Izlijte sadržaj iz spremnika, a spremnik isperite čistom vodom.
- Izlijte tekućinu iz donjeg dijela. Pripazite da tekućina ne dospije u otvor motora **6**. Tvrdekorne mrlje od kamenca uklonite otiranjem isporučenom četkicom, krpom ili štapićem za uši. Budite opretni u blizini ultrazvučnog predajnika! (Radi lakšeg čišćenja perforirani prsten iznad ultrazvučnog predajnika može se ukloniti i nakon čišćenja ponovo nataknuti)
- Donji dio isperite čistom vodom (Pazite da tekućina ne dospije u otvor motora **6**)

Zbrinjavanje



Ovaj uređaj ne smije se zbrinuti zajedno s ostalim kućnim otpadom. Svaki potrošač je obavezan sve električne ili elektroničke uređaje, neovisno o tome sadrže li oni opasne tvari ili ne, predati u reciklažno dvorište u svom gradu ili u trgovinu, kako bi isti mogli biti zbrinuti na ekološki prihvatljiv način. Prije zbrinjavanja uređaja uklonite iz njega baterije. Istrošene baterije ne bacajte u kućni nego u posebni otpad ili ih predajte na mjesto za skupljanje baterija u specijaliziranim trgovinama. Imate li pitanja o zbrinjavanju uređaja, obratite se svome komunalnom poduzeću ili svome trgovcu.

Tehnički podaci

| | |
|------------------------------|------------------------------|
| Naziv i model: | medisana ovlaživač zraka UHW |
| Opskrba strujom: | 220-240 V~ 50/60 Hz |
| Snaga: | oko 30 W |
| Sadržaj spremnika: | 4,2 l |
| Kapacitet stvaranja maglice: | najviše oko. 300 ml/h |
| Dimenzije: | oko 26,5 x 33 x 20 cm |
| Težina: | oko 1,46 kg |
| Uvjeti skladištenja: | čisto i suho |
| Broj artikla: | 60065 |
| EAN broj: | 40 15588 60065 4 |

U okviru stalnog poboljšanja proizvoda zadržavamo pravo na tehničke i dizajnerske izmjene.

Trenutačno važeću verziju ove Upute o uporabi možete pronaći na internetskoj stranici www.medisana.com

Jamstveni uvjeti i uvjeti popravka

Ako nastupi jamstveni slučaj, obratite se svojoj specijaliziranoj trgovini ili neposredno servisnoj službi. U slučaju da proizvod morate poslati poštom, u pošiljci navedite kvar i priložite presliku potvrde o plaćenom računu.

Pri tome vrijede sljedeći jamstveni uvjeti:

1. Na proizvode **medisana** odobrava se jamstvo u trajanju od 3 godine od datuma kupnje. Datum kupnje u jamstvenom slučaju dokazuje se potvrdom o plaćenom računu ili računom.
2. Nedostaci zbog grešaka u materijalu ili u proizvodnji uklanjaju se besplatno u jamstvenom roku.
3. Jamstvo ne produljuje jamstveno razdoblje – ni za uređaj ni za zamijenjene dijelove.
4. Iz jamstva su isključene(-a):
 - a. bilo kakve štete nastale zbog nepravilnog rukovanja uređajem, npr. zbog nepridržavanja Upute o uporabi.
 - b. štete prouzročene popravcima ili zahvatima koje su poduzeli kupac ili neovlaštene treće osobe.
 - c. oštećenja koja su nastala na putu od proizvođača do potrošača ili koja su nastala tijekom slanja pošiljke u servisnu službu.
 - d. zamjenski dijelovi koji podliježu normalnom habanju.
5. Odgovornost za izravne ili neizravne posljedične štete koje uzrokuje uređaj isključena je i onda kada je nastala šteta na uređaju priznata kao garancijski slučaj.



medisana GmbH, Jagenbergstr. 19, 41468 NEUSS, DEUTSCHLAND

medisana.

HU HASZNÁLATI ÚTMUTATÓ UHW levegőpárásító

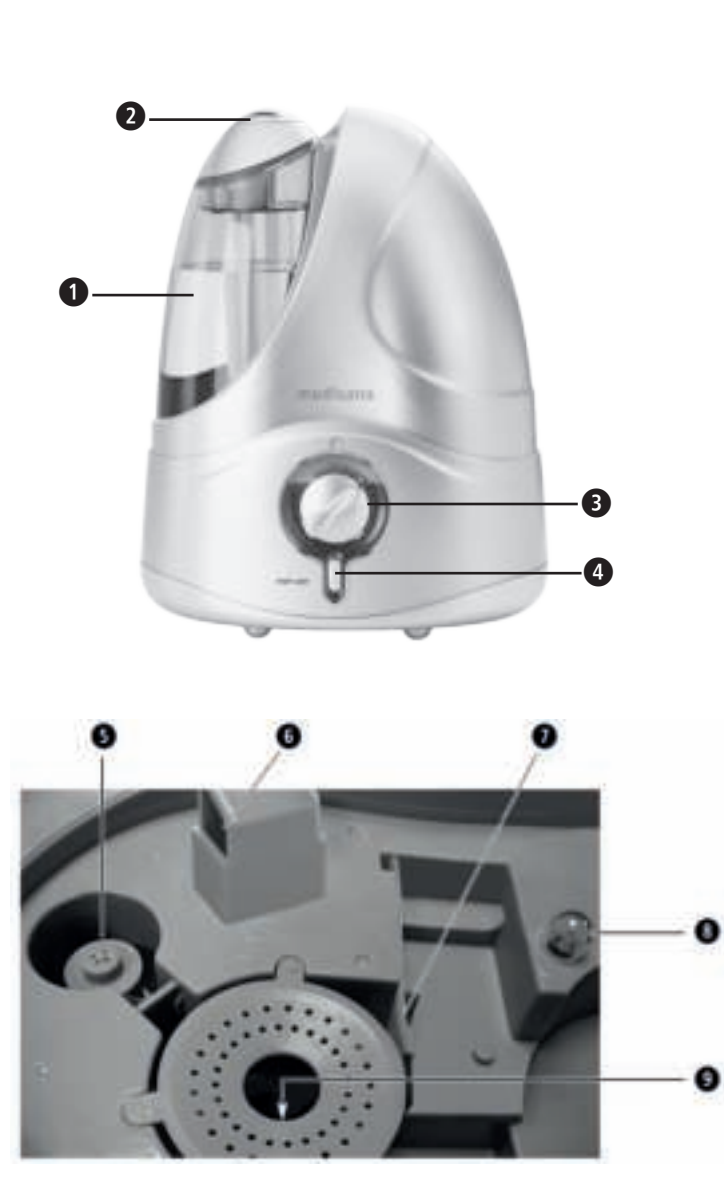

- 1 víztartály
- 2 pára-kivezető (elforgatható)
- 3 be-/kikapcsoló és a páraintenzitást szabályozó forgókapcsoló
- 4 be-/kikapcsoló az éjszakai világításhoz
- 5 úszó
- 6 motornylás
- 7 tisztítókefe
- 8 jelzőfény
- 9 ultrahangadó (a perforáció alatt)

A készülék kizárólag zárt térben használja!

Jelmagyarázat

FONTOS

Az útmutató figyelmen kívül hagyása súlyos sérülésekhez vagy a készülék károsodásához vezethet.

FIGYELMEZTETÉS

A felhasználó sérülésének megelőzése érdekében be kell tartani a figyelmeztető utasításokat.

FIGYELEM

A készülék esetleges károsodásának megelőzése érdekében be kell tartani ezeket az utasításokat.

MEGJEGYZÉS

Ezek a megjegyzések hasznos kiegészítő információkkal látják el a telepítéssel vagy a működ-tetéssel kapcsolatban.

A készüléket kizárólag zárt térben használja!

II. védelmi osztály

LOT Tételszám

Gyártó

HU Biztonsági tudnivalók

A termék használatba vétele előtt olvassa el figyelme-sen a használati utasítást, különösképpen a biztonsági útmutatót, és őrizze meg a használati útmutatót későbbi felhasználásra. Ha a készüléket másnak adja tovább, a jelen használati útmutatót is feltétlenül adja oda.



az áramellátásról

- Mielőtt csatlakoztatja a készüléket az elektromos hálózathoz, ellenőrizze, hogy az adattáblán szereplő hálózati feszültség megegyezik-e az elektromos hálózat feszültségével.
- Csak akkor dugja a hálózati csatlakozót a csatlakozóaljzatba, ha a készülék ki van kapcsolva.
- Soha ne vigye, húzza vagy forgassa a készüléket a hálózati kábelnél fogva, valamint soha ne szorítsa be a kábelt.
- Úgy helyezze el a hálózati kábelt, hogy a készülék ne eshessen le, valamint hogy ne álljon fenn a véletlenszerű megfajtás kockázata.
- Ne nyúljon a hálózati csatlakozóhoz, ha vízben áll, és csak száraz kézzel fogja meg a csatlakozót.

különleges személyek számára

- A készüléket 8 év feletti gyermekek, valamint korlátozott fizikai, érzékelési vagy szellemi képességekkel rendelkező, vagy kellő tapasztalattal és tudással nem rendelkező személy akkor használhatja, ha a biztonságára egy arra kijelölt sze-mély felügyel, vagy ha kioktatták a készülék biztonságos használatára, és meg-értette az ebből eredő veszélyeket.
- Gyermekek nem játszhatnak a készülékkel.
- Allergiás légúti megbetegedés esetén egyeztessen háziorvosával a készülék használatá előtt.
- Konzultáljon orvosával, ha használat közben egészségügyi problémák lépnek fel. Ebben az esetben azonnal hagyja abba a készülék használatát.

a készülék üzemeltetéséről

- A készülék nem alkalmas kereskedelmi használatra.
- A készüléket csak a használati utasításban ismertetett rendeltetésének meg-felelően szabad használni. Az ettől eltérő használat a garanciaérvényesítési jog elvesztésével jár!
- Ne használja a készüléket, ha a kábel vagy a dugasz sérült, ha nem működik megfelelően, ha leesett vagy a vízbe esett.
- Tartsa távol a készüléket és a hálózati kábelt a forró felületektől.
- Használathoz állítsa a készüléket lapos, egyenletes felületre, ahol az nem tud felborulni.
- Ne nyúljon a készülék után, ha az beleesett a vízbe.
- Azonnal húzza ki a hálózati csatlakozódugót.
- Ne használja a készüléket, ha a víztartályban nincs vagy túl kevés folyadék van.
- Ne használjon illóolajokat (pl. eukaliptusz vagy mentol), mivel ezek károsíthat-ják a készüléket.
- Tartsa por- és szennyeződésmentesen a levegőnyílást a készülék alján.
- Használat után kapcsolja ki a készülék minden funkcióját, és húzza ki a csatla-kozót a csatlakozóaljzatból.

Karbantartás és tisztítás

- Kizárólag tisztítási munkálatokat végezhet el a készüléken.
- Üzemzavar esetén ne javítsa meg saját kezűleg a készüléket, ugyanis ebben az esetben minden garanciaérvényesítési jog megszűnik. Érdeklődjön a szaküzlet-nél és csak medisana szervizzel végeztesen javításokat.
- A tisztítást és a felhasználói karbantartást gyermekek nem végezhetik felügye-let nélkül.
- Ne merítse a készüléket vízbe vagy más folyadékokba.
- Ha mégis folyadék kerülne a készülékbe, azonnal húzza ki a hálózati csatlakozót.
- Tárolja száraz helyen a készüléket.

Rendeltetésszerű használat

A párasító célja, hogy növelje egy szoba relatív páratartalmát. A készülék teher-bírása legfeljebb 30 m²-es szobára van kialakítva. A készüléket kizárólag otthoni felhasználásra szánták, és nem alkalmas kereskedelmi célú vagy orvosi hasz-nálatra!

A csomag tartalma

Először ellenőrizze, hogy az eszköz hiánytalan-e és nincs rajta sérülés. Ha bármiféle kétsége merül fel, ne helyezze üzembe a készüléket, és forduljon a kereskedőhöz vagy a szervizhez.

A csomag tartalma:

- 1 MEDISANA UHW levegőpárásító
- 1 tisztítókefe
- 1 használati utasítás

A csomagolások újrahasznosíthatók vagy visszajuttathatók a nyersanyag-körforgásba. A szükségtelenné vált csomagolóanyagot megfelelően ártalmatlanítsa. Amennyiben kicsomagolás közben szállí-tási sérülést észlel, azonnal vegye fel a kapcsolatot a forgalmazójával.

FIGYELMEZTETÉS
Ügyeljen arra, hogy a csomagolófólia ne kerüljön gyermek kezébe!
Fulladásveszély áll fenn!

Ultrahangos technológia

A túl száraz levegő növeli a szobában a fertőzések és légúti megbetegedések veszélyét, valamint fáradtságához és a koncentrációs képesség csökkenéséhez vezet. Az egészséges levegőnek 40 és 55 % közötti páratartalommal kellene rendelkeznie. A párasító halk és energiatakarékos ultrahang technológiája a vizet rezgések segítségével finom párává alakítja, növelve a levegő páratartalmát. Ez javítja a levegő minőségét és megelőzi a nyálkahártya és a bőr kiszáradását. A készülék teher-bírása legfeljebb 30 m²-es szobára van kialakítva. A páraintenzitást szabályozó forgókapcsolóval 3 állíthatja be a párasítás mértékét a szoba méretétől függően. Mindenképpen tartsa be a tisztítási és karbantartási utasításokat.

FIGYELEM
A túl intenzív használat túlságosan párássá teheti a szoba levegőjét, ami a falakon, az ablakokon és a szobában lévő tárgyakon csapódhat le. Ezért egy higrométer segítségével mindig rendszeresen ellenőrizze, hogy a relatív páratartalom értéke ne haladja meg az 55%-ot.

FIGYELEM
Győződjön meg arról, hogy a párasító biztonságosan álljon egy nedvességre nem érzé-keny felületen. Különösen ásványi anyagokat tartalmazó víz / aromaesszenciák hasz-nálata esetén alakulhat ki páralecsapódás vagy lerakódás. A pára-kivezető elforgatható. Ügyeljen arra, hogy a kilépő pára ne irányuljon elektromos berendezésekre, bútorokra vagy falakra.

FIGYELEM
A készülék üzemeltetéséhez kizárólag friss ivóvizet használjon. Kemény víz esetén használhat demineralizált vizet is. Rendszeresen tisztítsa a készüléket, és távolítsa el a vízkövet és az egyéb lerakódásokat a készülék működőképességének megőrzése érdekében.

Víztartály feltöltése és ürítése

Vegye le a víztartályt 1 a készülékről és fordítsa meg. Csavarja le a zárókupakot. Öblítse ki a víztar-tályt, és tölts fel ezután max. 4,2 l ivóvízzel. Zárja be ismét a tartályt a zárókupak becsavarásával. Fordítsa meg a víztartályt, és helyezze vissza a készülékre úgy, hogy hallhatóan bekattanjon. Ne szállítsa a készüléket feltöltött víztartállyal. Ürítse ki a maradék vizet használat után és öblítse ki a tartályt friss ivóvízzel. Ismételt használat előtt tölts meg a tartályt friss ivóvízzel. Ha kikapcsolja a készüléket, és hosszabb ideig nem használja azt, vegye le a víztartályt a készülékről és ürítse ki.

FIGYELEM
A készülék üzemeltetéséhez kizárólag friss ivóvizet használjon. Kemény víz esetén használhat demineralizált vizet is. Rendszeresen tisztítsa a készüléket, és távolítsa el a vízkövet és az egyéb lerakódásokat a készülék működőképességének megőrzése érdekében.

Be- és kikapcsolás

Dugja a hálózati csatlakozódugót szabályszerűen felszerelt csatlakozóaljzatba.

A párasítót a be- és kikapcsoló, valamint a páraintenzitást szabályozó forgókapcsoló 3 OFF állásból ON állásba forgatásával kapcsolhatja be. A víztartály alá beépített jelzőfény (LED) 4 zölden világít. Üres tartály esetén a jelzőfény pirosan világít.

Ezután állítsa be a készüléket a szoba adottságaitól függően fokozatmentesen a 5 (legkisebb fújási intenzitás) állásból a 1 (legmagasabb fújási intenzitás) maximális állásba. Pár másodperc múlva láthatóvá válik a kifúvón 6 kilépő pára. Ha befejezte a használatot, vagy ha a tartályban már csak nagyon kevés víz van (a jelzőlámpa pirosan világít), kapcsolja ki a készüléket a be-/kikapcsoló és a páraintenzitást szabályozó forgókapcsoló 3 OFF állásba történő kapcsolásával. Üres víztartály esetén a készülék automatikusan kikapcsolja a párasítást. A készülék kék éjszakai világítással ren-delkezik. Nyomja meg bekapcsolt készüléknél a be- és kikapcsoló gombot 4 az éjszakai világítás bekapcsolásához. Nyomja meg újra a 4 gombot, ha ki szeretné kapcsolni az éjszakai világítást.

Üzemidő

A maximális beállításnál (300 ml/óra) és 4200 ml betöltött víz esetén az üzemidő kb. 14 óra.

Hibák és elhárításuk

- A készüléket nem lehet bekapcsolni (a LED nem világít): csatlakoztassa a hálózati csatlakozót; ellenőrizze az elektromos áramkört, a csatlakozódugót és a biztosítékot.
- Nincs pára (a LED pirosan világít): Tölts fel a víztartályt.
- Nincs pára, pedig a tartály tele van: Kapcsolja a forgókapcsolót 5 maximális pozícióba; helyezze a készüléket egyenletes felületre; tisztítsa meg a párasítót és az adagolót a mellékelt kefével, majd tölts fel tiszta vízzel a tartályt; öblítse ki a készüléket tiszta vízzel.
- Fehér lerakódások: Használjon tiszta vizet, vagy legalább 1/2 rész desztillált vizet és 1/2 rész friss csapvizet. Ha egy hibát az itt leírtak szerint nem sikerül megszüntetni, lépjen kapcsolatba a szerviz-központtal.

Tisztítás és ápolás

- Mindennapos használat esetén azt ajánljuk, hogy legalább 3 naponta tisztítsa meg alaposan a készüléket. Hosszabb tárolási idő előtt és után is tisztítsa meg a készüléket.
- A készülék tisztítása előtt győződjön meg arról, hogy a készüléket kikapcsolták és a hálózati vezetéket kihúzták a csatlakozóaljzatból.
- Vegye le a víztartályt a készülékről és ürítse ki.
- Tisztítsa meg a készüléket kívülről egy nedves, puha kendővel.
- A tisztításhoz ne használjon erős szereket, mint pl. sűrűlőszereket vagy más szereket. Ezek kikezdehtik a felületet, és csökkenthetik a párasítást.
- A víztartályt forró vízzel (>65 °C) vagy legalább 75%- os alkohollal tudja alaposan kiöblíteni. A párologtatókamrárt al-koholba mártott kendővel és vattás pálcikával tisztítsa meg. Ügyeljen arra, hogy a készülék belsejébe ne kerüljön víz.
- Az ultrahangadó a készülék legérzékenyebb része. Fontos a tisztán tartása és az ápolása. Használja a mellékelt keféf, hogy a nyílásokat meg tudja tisztítani a lerakódásoktól és a szennyeződésektől. Az ultrahangadó tisztítása során semmiképpen se használjon fém segédeszközöket.
- Ha hosszabb ideig nem használja a készüléket, ürítse ki a maradék vizet a víztartályból és szárítsa meg a készüléket.
- A vízkőmaradványokat enyhé vízkőeltávolítóval tudja megszüntetni, pl. citromsavval.
- A készüléket mindig száraz és hűvös helyen tárolja, lehetőleg az eredeti csomagolásban.
- A víztartály alján lévő zárókupakot ne tartsa szorosan becsavarva tároláskor, hogy a tömítőgyűrű beragadását vagy beszorulását el lehessen kerülni.
- A szennyeződések/algásodás elkerülése érdekében ürítse ki a készüléket és a tartályt, ha hosszabb ideig nem hasz-nálja a készüléket. Néha alkohollal fertőtlenítse a tartályt.

Vízkötenítés

Kemény vagy ásványi anyagokban gazdag víz használata esetén a készüléket rendszeresen vízköteníteni kell. A folyamatot kizárólag tiszta citromsavval végezze (drogériákban kapható por formájában)! (Ne használjon folyékony vízkőoldót! Ne használjon vízkőoldó tablettákat! Ne használjon ecetet!)

- Teljesen ürítse ki a készüléket (tartály és alsó rész). Figyeljen arra, hogy ne juthasson folyadék a motornylásba a ventilátoron keresztül!
 - Töltsön 4 evőkanálnyi (kb. 100 g) tiszta citromsavat a tartályba, és tölts fel 2000 ml 60 °C-os vízzel. Csavarja vissza a tartály fedelét, és finoman rázogassa, amíg a citromsav fel nem oldódik.
 - Helyezze a tartályt az alsó részre. NE KAPCSOLJA BE A KÉSZÜLEKET!
 - Hagyjuk lehűlni a vízkőoldót a tartályban/készülékben (legalább 3 óra)
 - Vegye le a tartályt a készülékről az erre a célra szolgáló kefével (csőkefe vagy hasonló) Dörzsölje át a belső felületet és a párasító üregét. Öntse ki a tartály tartalmát, és tiszta vízzel mossa át a tartályt.
 - Öntse ki az alsó részben található vizet. Figyeljen arra, hogy ne juthasson folyadék a motornylásba 6.
 - A makacs vízkőfoltokat a szállítási csomagban található kefével, szivaccsal vagy vattás pálcikával távolítsa el. Különösen figyel-jen oda az ultrahangadó környékére!
- (A könnyű tisztítás érdekében az ultrahangadón lévő perforált gyűrű eltávolítható, majd visszahelyezhető.)
- Tiszta vízzel mossa át az alsó részt (figyeljen arra, hogy ne juthasson folyadék a motornylásba 6)

Ártalmatlanítás
A készüléket nem szabad a háztartási hulladékkal együtt ártalmatlanítani. Minden felhasználó köteles valamennyi elektromos és elektronikus készüléket, akár tartalmaz káros anyagokat, akár nem, a település gyűjtőhelyén vagy a szakkereskedőnek leadni a hulladékká vált termék környezet-kímélő ártalmatlanítása érdekében. Mielőtt leselejtezi a készüléket, vegye ki belőle az elemeket. Az elhasznált elemeket ne dobja a háztartási hulladékba, hanem vegye azokat a veszélyes hulladékok gyűjtőjébe vagy a szakkereskedés elemgyűjtőjébe. Az ártalmatlanítással kapcsolatos kérdéseivel forduljon a helyi illetékes hatóságokhoz vagy a forgalmazóhoz.

Műszaki adatok
Név és modell: **medisana UHW levegőpárásító**
Áramellátás: 220–240 V~ 50/60 Hz
Teljesítmény: kb. 30 W
Tartálytérfogat: 4,2 l
Párasító kapacitás: legfeljebb kb. 300 ml/óra
Méretek: kb. 26,5 x 33 x 20 cm
Tömeg: kb. 1,46 kg
Tárolási feltételek: tiszta és száraz
Cikkszám: 60065
EAN-szám: 40 15588 60065 4

A folyamatos termékfejlesztésre tekintettel fenntartjuk a műszaki és formatervezési módosítások jogát.

A használati útmutató aktuális változata a www.medisana.com weboldalon található.

Garanciális és javítási feltételek

A garancia érvényesítése érdekében forduljon szakkereskedéséhez vagy közvetlenül a szervizhez. Amennyiben a készüléket be kell küldeni, jelölje meg a hibát, és mellékelje a vásárlást igazoló nyugtát is. A következő garanciafeltételek érvényesek:

- A **medisana** termékeire az eladás napjától számítva 3 év garanciát biztosítunk. Garanciális igény esetén az eladás napját pénztárblokk vagy számla felmutatásával kell igazolni.
- Az anyag- vagy gyártási hibákat a garancia ideje alatt ingyenesen javítjuk.
- A garanciális javításokkal a garancia időtartama nem hosszabbodik meg sem a készülékre, sem a kicserélt alkatrészekre.
- A garancia nem terjed ki az alábbiakra:
 - a szakszerűtlen kezelésre, pl. a használati utasítás figyelmen kívül hagyására visszavezethető okok miatti sérülésekre.
 - a vásárló vagy más, illetéktelen személy által végzett javítások vagy beavatkozások okozta károkra.
 - a gyártótól a fogyasztóhoz történő kiszállítás során vagy a szervizbe való beküldés során keletke-zett károkra.
 - a normál használat során elhasználódó tartozékokra.
- A készülék által közvetlenül vagy közvetve előidézett járulékos károk miatti felelősség még akkor is kizárt, ha a készülék károsodására vonatkozóan a garanciális igény elismert.

medisana GmbH, Jagenbergstr. 19, 41468 NEUSS, NÉMETORSZÁG

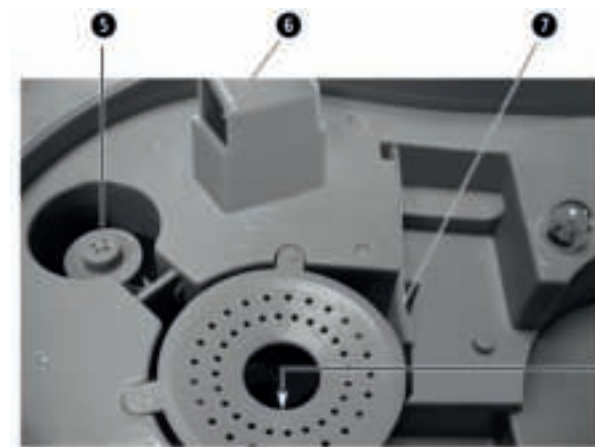

- 1 Rezervor de apă
- 2 Orificiu de evacuare (rotativ)
- 3 Întrerupător PORNIT/OPRIT și buton rotativ pentru intensitatea ceții
- 4 Tasta PORNIT/OPRIT pentru iluminare de noapte
- 5 Pluțitor
- 6 Deschidere motor
- 7 Perie de curățat
- 8 Lampă de iluminat
- 9 Senzor ultrasunete (sub orificiu)

Explicații desen



IMPORTANT

Nerespectarea acestei indicații poate cauza accidente grave sau avarii la aparat.



AVERTIZARE

Aceste indicații de avertizare trebuie respectate, pentru a împiedica accidentările posibile ale utilizatorului.



ATENȚIE

Aceste indicații trebuie respectate, pentru a împiedica avariile posibile ale aparatului.



INDICAȚIE:

Aceste indicații vă oferă informații adiționale utile pentru instalare sau operare.



Folosiți aparatul doar în spații închise!



Clasă de protecție II



LOT Număr LOT

Producător

RO Indicații de securitate



Citiți cu atenție instrucțiunile de utilizare, în special indicațiile de siguranță, înainte de a utiliza aparatul și păstrați instrucțiunile de utilizare pentru uzul ulterior. Dacă predați aparatul la terțe persoane, predați de asemenea obligatoriu instrucțiunile de utilizare.



referitor la alimentarea cu curent

- Înainte de a conecta aparatul la sursa de alimentare, asigurați-vă că tensiunea nominală specificată pe plăcuța de identificare corespunde cu cea a rețelei dumneavoastră electrice.
- Introduceți ștecherul de alimentare în priză doar atunci când aparatul este oprit.
- Nu purtați, nu trageți sau răsușiți aparatul de cablul de alimentare și nu blocați cablul.
- Poziționați cablul de alimentare astfel încât să nu existe un pericol de împiedicare iar riscul de ștrangulare să fie exclus.
- Nu prindeți ștecherul atunci când este în apă și nu apucați ștecherul niciodată cu mâinile umede.

pentru persoane speciale

- Aparatul poate fi folosit de copii de la vârsta de 8 ani sau peste precum și de persoane cu capacități fizice, senzoriale sau mentale reduse sau lipsa experienței și cunoștințelor dacă, sunt supravegheați sau au fost informați cu privire la utilizarea sigură a aparatului și la pericolele rezultate din aceasta.
- Copii nu au voie să se joace cu aparatul.
- În cazul îmbolnăvirii căilor respiratorii discutați cu medicul de familie înainte de utilizarea aparatului.
- Discutați cu medicul dacă apar probleme medicale. În acest caz porniți utilizarea aparatului.

pentru funcționarea aparatului

- Aparatul nu este prevăzut pentru utilizarea comercială.
- Folosiți aparatul numai în scopul destinației sale conform instrucțiunilor de utilizare. În cazul utilizării necorespunzătoare se pierde dreptul asupra garanției!
- Nu folosiți aparatul dacă nu funcționează perfect, dacă cablul sau ștecherul sunt deteriorate, dacă nu funcționează fără probleme, dacă a căzut pe jos sau în apă sau a fost deteriorat.
- Țineți aparatul inclusiv cablul de alimentare la distanță de suprafețele fierbinți.
- Pentru utilizare așezați aparatul pe o suprafață stabilă și plană, astfel încât să nu se poată răsturna.
- Nu atingeți un aparat, care a căzut în apă.
- Scoateți imediat ștecherul de alimentare din priză.
- Nu utilizați aparatul dacă rezervorul de apă nu are lichid sau are prea puțin lichid.
- Nu folosiți uleiuri eterice (de ex. eucalipt sau mentol) acestea pot deteriora aparatul.
- Păstrați orificiile de aerisire de pe partea inferioară a aparatului fără praf și impurități.
- Opriți toate funcțiile după utilizare și scoateți ștecherul din priză.

pentru întreținere și curățare

- Doar dvs. personal aveți voie să curățați aparatul.
- În caz de defecțiuni nu reparați aparatul pe proprie răspundere, deoarece acest lucru poate duce la anularea garanției. Întrebați comerciantul de specialitate și permiteți ca reparațiile să fie efectuate doar de către service-ul medisana.
- Lucrările de curățenie și întreținere nu pot fi efectuate de către copii fără a fi supravegheați.
- Nu scufundați aparatul în apă sau în alte lichide.
- Dacă totuși se întâmplă ca să ajungă lichid în aparat, scoateți imediat ștecherul din priză.
- Păstrați aparatul într-un mediu uscat.

Utilizare corespunzătoare scopului

Umidificatorul de aer are ca scop creșterea relativă a umidității aerului. Capacitatea aparatului este prevăzută pentru o încăpere de max. 30 m². Aparatul este prevăzut doar pentru uzul casnic și nu în scopuri comerciale sau în domeniul medical!

Pachet de livrare

Verificați mai întâi dacă aparatul este complet și nu are defecte. În caz de dubii nu puneți aparatul în funcțiune și adresați-vă comerciantului dvs. sau centrului de service.

Pachetul de livrare cuprinde:

- 1 umidificat de aer medisana UHW
- 1 perie de curățat
- 1 instrucțiuni de utilizare

Ambalajele sunt reciclabile sau pot fi introduse din nou în circuitul de materii prime. Vă rugăm să aruncați în mod corespunzător la deșeurile materialele de ambalare care nu vă mai sunt necesare. Dacă în timpul despachetării identificați o defecțiune de transport, contactați imediat comerciantul.



AVERTISMENT

Aveți grijă ca foliile de ambalaj să nu ajungă la îndemâna copiilor! Există pericol de asfixiere!

Tehnologia cu ultrasunete

Aerul din încăpere prea uscat crește posibilitatea infecțiilor și a bolilor respiratorii și duce la oboseală și la pierderea concentrării. Aerul sănătos ar trebui să aibă o umiditate relativă a aerului de 40 până la 55%. Tehnologia cu ultrasunete fără zgomot și cu economie de energie a umidificatorului de aer transformă apa prin oscilații în cea mai fină ceață care crește gradul de umiditate al aerului. Acesta îmbunătățește calitatea aerului și previne uscarea mucoasei și a pielii. Capacitatea aparatului este prevăzută pentru o încăpere de max. 30 m². De la butonul rotativ pentru intensitatea de nebulizare **1** puteți determina gradul de umidificare în funcție de dimensiunea încăperii. Respectați neapărat indicațiile de curățare și de întreținere.



ATENȚIE

Utilizarea prea intensivă poate duce la suprasaturația aerului încăperii cu umiditate, care se poate depune pe pereți, ferestre și obiecte. Verificați de aceea în mod regulat cu ajutorul unui higrometru astfel încât valoarea relativă a umidității aerului să nu depășească 55%.



ATENȚIE

Asigurați-vă că umidificatorul aerului este operat pe o suprafață sensibilă la umiditate. În special în cazul funcționării cu apa ce conține substanțe minerale pot apărea sedimente / depuneri. Evacuarea de ceață este rotativă. Aveți grijă ca ceața pulverizată să nu fie direcționată către alte aparate electrice, mobilă sau pereți.

Umplerea și golirea rezervorului de apă

Scoateți rezervorul de apă **1** din aparat și rotiți-l. Scoateți capacul de blocare. Clătiți rezervorul de apă și umpleți-l apoi cu max. 4,2 l apă potabilă. Închideți din nou rezervorul prin rotirea capacului de blocare. Rotiți rezervorul de apă și așezați-l pe aparat astfel încât să se audă un zgomot. Transportați aparatul cu rezervorul de apă umplut. Eliminați apa reziduală după finalul utilizării și clătiți rezervorul cu apă potabilă proaspătă. Înainte de utilizarea nouă umpleți rezervorul cu apă potabilă proaspătă. Dacă deconectați aparatul și nu doriți să îl mai folosiți o perioadă lungă de timp, scoateți rezervorul de apă din aparat și goliți-l.



ATENȚIE

Pentru funcționarea aparatului folosiți doar apă potabilă proaspătă. În cazul apei cu conținut calcaros, aveți posibilitatea de a folosi apa demineralizată. Curățați aparatul în mod regulat și eliberați-l de calcar și de alte depuneri pentru a păstra funcționalitatea.

Pornirea și oprirea

Introduceți ștecherul într-o priză instalată corespunzător. Porniți umidificatorul prin rotirea întrerupătorului și a regulatorului de intensitate a nebulizării **3** apoi rotiți de pe OFF pe ON. Indicatorul de control luminos integrat (LED) **8** de sub rezervorul de apă luminează verde. Cu rezervorul de apă gol luminează roșu.

Comutați apoi aparatul în funcție de necesitățile încăperii, de la poziția **1** (cea mai joasă intensitate de suflare) până la poziția maximă **5** (cea mai ridicată intensitate de suflare). După câteva secunde ceața care iese este vizibilă prin orificiu **2**. Opriți aparatul la finalul utilizării sau dacă nu mai este apă în rezervor (lampa de control luminează roșu), prin poziționarea întrerupătorului PORNIT/OPRIT și butonul de reglare pentru intensitatea ceții **3** pe OFF. Aparatul oprește nebulizarea cu rezervorul de apă gol în mod automat. Aparatul este prevăzut cu o iluminare de noapte albastră. Apăsăți cu aparatul pornit tasta PORNIT/OPRIT pentru iluminarea de noapte **4**. Apăsăți tasta **4** din nou pentru a opri iluminarea de noapte.

Durata de funcționare

La o setare maximă (pentru 300 ml/oră) și umplere cu 4200 ml durata de funcționare este de cca. 14 ore.

Erori și remediere

- Aparatul nu se poate porni (LED-ul nu se aprinde): Introduceți ștecherul în priză; se verifică circuitul de curent, priza și siguranța.
- Fără ceață (LED luminează roșu): Se umple rezervorul cu apă.
- Fără ceață deși rezervorul este plin: Buton reglare **3** se setează la poziția maxim; aparatul se așază pe o suprafață plană; nebulizatorul și senzorul cu peria livrată și rezervorul se umple cu apă curată; aparatul se clătește cu apă curată.
- Depuneri albe: Se folosește apă curată sau cel puțin 1/2 apă distilată / 1/2 apă proaspătă de la robinet. Dacă nu se poate remedia eroare în modul descris, intrați în legătură cu centrul de service.

Curățare și întreținere

- În cazul utilizării zilnice vă recomandăm să curățați temeinic aparatul cel puțin la fiecare trei zile. Curățați aparatul și înainte și după perioade lungi de depozitare.
- Înainte de a curăța aparatul, asigurați-vă că acesta este oprit și ștecărul de alimentare este scos din priză.
- Scoateți rezervorul de apă și goliți-l.
- Curățați aparatul doar cu o lavetă umedă, moale.
- Nu folosiți substanțe agresive cum ar fi diluanți sau alte substanțe pentru curățare. Acest lucru ar putea afecta suprafața și ar putea reduce capacitatea de nebulizare.
- Rezervorul de apă poate fi clătit cu apă fierbinte (>65 °C) sau cu o soluție cu cel puțin 75 % alcool. Camera nebulizatorului se curăță cu ajutorul unei lavete îmbibate în alcool și a unui bețigaș cu vată. Aveți grijă să nu pătrundă apă în interiorul aparatului:
- Senzorul cu ultrasunete este cea mai sensibilă componentă a aparatului. Este important ca acesta să fie întotdeauna curat și îngrijit. Folosiți periile livrate pentru a îndepărta orificiile de depuneri sau de particule de murdărie. Pentru curățarea senzorului de ultrasunete nu folosiți materiale metalice.
- Dacă nu mai folosiți aparatul pe o perioadă lungă de timp, goliți restul de apă din rezervor și uscați aparatul.
- Reziuurile de calcar se îndepărtează cu ajutorul unei substanțe de decalcifiere medii, de ex. acid citric.
- Depozitați aparatul într-un loc uscat, răcoros, cel mai bine în ambalajul original.
- Țineți capacul de închidere de pe partea inferioară a rezervorului de apă deschis, pentru a evita lipirea sau prinderea de manșa de etanșare.
- Pentru a preveni contaminarea, goliți aparatul și rezervorul în cazul neutilizării. Rezervorul se dezinfectează din când în când cu alcool.

Decalcifierea

Dacă se folosește apă dură sau apă cu conținut de minerale, aparatul trebuie decalcifiat în mod regulat. Decalcifierea trebuie realizată doar cu acid citric pur (preparat pulbere disponibil în magazine)! (A nu se folosi decalcifiant lichid! Fără pastile de decalcifiere! Fără oțet!)

- Aparatul (rezervorul și partea inferioară) se golesc complet. Aveți grijă ca lichidul să nu pătrundă în orificiul motorului prin ventilator
- se adaugă 4 lingurițe (cca 100g) acid citric pur în rezervor și se umple cu 200- ml de apă la 60 °C. Rezervorul se înfiletează și se agită, până când praful de acid citric s-a dizolvat.
- Rezervorul se amplasează pe partea inferioară. APARATUL NU SE PORNEȘTE!
- Soluția de decalcifiere se lasă să se răcească în rezervor/aparat (timp de cel puțin 3 ore)
- Rezervorul se ia de pe aparat cu o perie adecvată (perie pentru sticle etc.) Se freacă inferiorul și zona de nebulizare/ Se spală interiorul rezervorului și apoi se clătește.
- Se spală partea inferioară. Atenție să nu pătrundă lichide în orificiul motorului **6**. Petele de calcar persistente se pot freca cu peria livrată, cu o lavetă sau cu un bețigaș cu vată. Atenție în zona senzorului de ultrasunete!
- (Pentru o curățare mai ușoară se poate desface inelul de deasupra senzorului de ultrasunete și apoi se reintroduce)
- Partea inferioară se clătește (Atenție; să nu pătrundă lichid în orificiul motorului **6**)

Înlăturare



Acest aparat nu are voie să fie înlăturat împreună cu gunoiul menajer. Fiecare utilizator este obligat să predea toate aparatele electronice sau electrice, indiferent dacă acestea conțin substanțe toxice sau nu, la un punct de colectare local sau din comerț, ca acestea să poată fi înlăturate într-un mod ecologic. Scoateți bateria, înainte de a elimina aparatul. Nu aruncați bateriile consumate la gunoiul menajer, ci la deșeurile speciale sau la un punct de colectare din comerțul specializat. Pentru înlăturare adresați-vă autorităților locale sau comerciantului dvs.

Specificații tehnice

| | |
|---------------------------|--------------------------------------|
| Denumire și model: | Umidificator aer medisana UHW |
| Alimentare cu curent: | 220-240 V~ 50/60 Hz |
| Putere: | cca. 30 W |
| Conținut rezervor: | 4,2 l |
| Capacitate de nebulizare: | max. ca. 300 ml/h |
| Dimensiuni: | cca. 26,5 x 33 x 20 cm |
| Greutate: | cca. 1,46 kg |
| Condiții de depozitare: | La loc răcoros și uscat |
| Număr articol: | 60065 |
| Număr EAN: | 40 15588 60065 4 |

În urma îmbunătățirilor constante ale produsului ne rezervăm dreptul la modificări tehnice și optice.

Versiunea actuală a acestor instrucțiuni de utilizare se găsesc la www.medisana.com

Condiții de acordare a garanției și de efectuare a lucrărilor de reparație

În caz de acordare a garanției, vă rugăm să vă adresați magazinului de specialitate sau direct punctului de service. Dacă trebuie să ne trimiteți aparatul, menționați defectul și atașați copia chitanței de achiziționare.

La aceasta sunt valabile următoarele condiții de acordare a garanției:

1. Pentru produsele **medisana** se acordă de la data achiziției o perioadă de garanție de 3 ani . În caz de acordare a garanției, data achiziției se va dovedi cu chitanța sau factura.
2. Defecțiunile de material sau de producție se înlătură gratuit în cadrul perioadei de acordare a garanției.
3. Prin serviciul de garanție nu apare nicio prelungire a perioadei de garanție nicio pentru aparat nici pentru componentele schimbate.
4. Excluse de la garanție sunt:
 - a. toate daunele rezultate din utilizarea necorespunzătoare de ex. din nerespectarea instrucțiunilor de utilizare.
 - b. daunele cauzate de lucrări de reparații sau intervenții efectuate de cumpărător sau terțe persoane neautorizate.
 - c. daune de transport care au apărut pe drumul de la producător la consumator sau la trimiterea către punctul de service.
 - d. Piesele de schimb, care sunt supuse unei uzuri normale.
5. Se exclude și răspunderea pentru daunele directe sau indirecte care au fost cauzate de aparat atunci când daunele asupra aparatului nu sunt acoperite de garanție.



medisana GmbH, Jagenbergstr. 19, 41468 NEUSS, GERMANIA

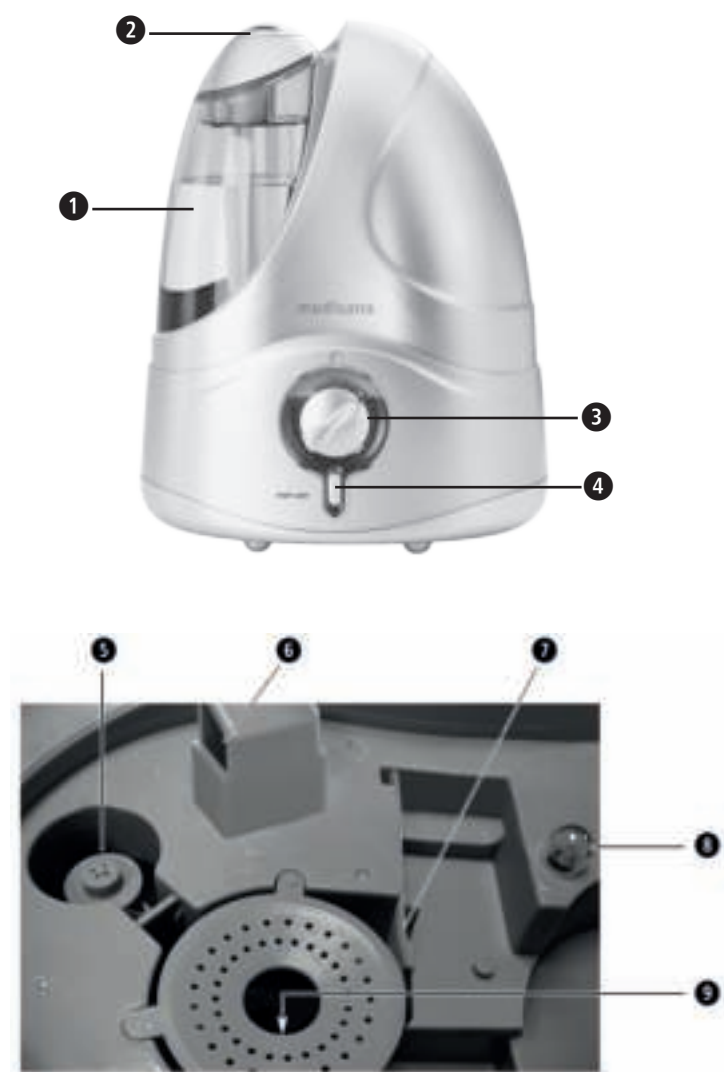

- 1 Резервоар за вода
- 2 Изход за атомизиран въздух (въртящ се)
- 3 Превключвател ВКЛ./ИЗКЛ. и въртящ се регулатор за интензивността на атомизация
- 4 Бутон ВКЛ./ИЗКЛ. за нощно осветление
- 5 Поплавък
- 6 Отвор на мотора
- 7 Четка за почистване
- 8 Контролна светлина
- 9 Ултразвуков сензор (под отворите)

Обяснение на знаците



ВАЖНО

Неспазването на тази инструкция може да доведе до тежки наранявания или повреди на уреда.



ПРЕДУПРЕЖДЕНИЕ

Тези предупредителни указания трябва да се спазват, за да се предотвратят възможни наранявания на потребителя.



ВНИМАНИЕ

Тези указания трябва да се спазват, за да се предотврати възникването на евентуални повреди по уреда.



УКАЗАНИЕ

Тези указания Ви дават полезна допълнителна информация за монтажа или за експлоатацията.



Използвайте уреда само в затворени помещения!



Клас на защита II



Партиден номер



Производител

BG Указания за безопасност



Прочетете внимателно инструкцията за употреба, и в частност указанията за безопасност, преди да използвате уреда и запазете инструкцията за употреба за по-нататъшно използване. Ако предавате уреда на трето лице, непременно предайте също и тази инструкция за употреба.



относно електрическото захранване

- Преди да свържете уреда към Вашето електрическо захранване, обърнете внимание дали посоченото върху типовата табелка електрическо напрежение съответства на това на Вашата мрежа.
- Включвайте захранващия щепсел в контакта, само когато уредът е изключен.
- Никога не носете, дърпайте или завъртайте уреда чрез захранващия кабел и не прещипвайте кабела.
- Разположете мрежовия кабел така, че да не съществува опасност от падане и да е изключен рискът от удушаване.
- Никога не хващайте захранващия щепсел, докато се намирате във вода и го хващайте винаги само със сухи ръце.

за лица с особени потребности

- Този уред може да се използва от деца на възраст над 8 години, както и от лица с намалени физически, сензорни или умствени способности, или лица с недостатъчно опит и познания, ако те са под наблюдение или са били инструктирани относно безопасната работа на уреда и възникващите в резултат на това опасности.
- Децата не трябва да играят с уреда.
- В случай на алергично заболяване на дихателните пътища преди употреба на уреда се консултирайте с Вашия личен лекар.
- При употреба поставете уреда върху здрава и равна повърхност, така че той да не може да се накланя.
- Консултирайте се с Вашия лекар, ако при използването на уреда възникнат здравословни оплаквания. В такъв случай незабавно прекратете употребата на уреда.

за работата на уреда

- Уредът не е предназначен за комерсиална употреба.
- Използвайте уреда само по предназначение съгласно инструкцията за употреба. При използване за други цели гаранцията става невалидна!
- Не използвайте уреда, когато той, кабелът или щепселът са повредени, ако не функционира безупречно, паднал е на земята или във вода.
- Дръжте уреда заедно със захранващия кабел далеч от горещи повърхности.
- При употреба поставете уреда върху здрава и равна повърхност, така че той да не може да се накланя.
- Не посягайте към уред, който е паднал във вода. Веднага изключете захранващия щепсел.
- Не работете с уреда, ако резервоарът за вода не съдържа никаква или съдържа прекалено малко течност.
- Не използвайте етерични масла (например евкалипт или ментол), защото те могат да повредят уреда.
- Поддържайте вентилационните процепи от долната страна на уреда чисти от прах и замърсявания.
- След употреба изключете всички функции и изключете щепсела от контакта.

за поддръжката и почистването

- Вие можете да извършвате единствено почистващи дейности по уреда. В случай на неизправност не ремонтирайте уреда сами, тъй като това ще анулира гаранцията. Попитайте Вашия специализиран търговец и поверете ремонтите на сервиза на фирма medisana.
- Почистването и поддръжката от потребителя не трябва да се извършват от деца без надзор.
- Не потапяйте уреда във вода или други течности.
- Ако въпреки това в уреда попадне течност, веднага издърпайте захранващия щепсел.
- Съхранявайте уреда в суха околна среда.

Употреба по предназначение

Овлажнителят за въздух служи за увеличаване на относителната влажност на въздуха в помещението. Капацитетът на уреда е предвиден за помещение с площ от макс. 30 m². Уредът е предназначен само за употреба в домакинството и не е предназначен за търговски цели или медицинска употреба!

Окомплектовка на доставката

Моля, първо проверете дали уредът е окомплектован и дали няма никакви повреди. В случай на съмнение не пускайте уреда в експлоатация и се обърнете към Вашия търговец или към Вашия сервиз.

Към окомплектовката на доставката спадат:

- 1 овлажнител за въздух medisana UHW
- 1 четка за почистване
- 1 инструкция за употреба

Опаковките подлежат на рециклиране или могат да бъдат включени в кръговрата

на суровините. Моля, извършвайте правилно вече ненужния опаковъчен материал. Ако при разпаковането забележите транспортна повреда, моля незабавно се свържете с Вашия търговец.



ПРЕДУПРЕЖДЕНИЕ

Внимавайте опаковъчните фолиа да не попаднат в ръцете на деца! Съществува опасност от задушаване!

Ултразвукова технология

Прекалено сух въздух в помещението повишава вероятността за инфекциозни заболявания и заболявания на дихателните пътища и води до умора и намалена концентрация. Здравословният въздух трябва да има относителна влажност на въздуха от 40 до 55%. Тихата и енергоспестяваща ултразвукова технология на овлажнителя за въздух превръща водата с помощта на трептения в най-фина мъгла, която увеличава степента на влажност на въздуха. Това подобрява качеството на въздуха и предотвратява изсъхване на лигавиците на и н кожата. Капацитетът на уреда е предвиден за помещение с площ от макс. 30 m². С въртящия се регулатор за интензитета на атомизация **3** определяте степента на овлажняване спрямо размера на помещението. Задължително спазвайте указанията за почистване и грижи.



ВНИМАНИЕ

Прекалено интензивна работа може да доведе до пресищане на въздуха в помещението с влага, която може да се отложи по стените, прозорците и предметите в помещението. Поради това редовно проверявайте с помощта на хигрометър, дали стойността на относителната влажност на въздуха не надвишава 55%.



ВНИМАНИЕ

Уверете се, че овлажнителят за въздух работи поставен стабилно върху нечувствителна към влага повърхност. Особено при работа със съдържаща минерали вода / ароматна есенция може да се стигне до отлагания / наслоявания. Изходът за атомизиран въздух може да се върти. Внимавайте за това, излизаният атомизиран въздух да не е насочен към други електрически уреди, мебели или стени.

Пълнене и изпразване на резервоара за вода

Свалете резервоара за вода **1** от уреда и го обърнете на обратно. Развийте запушалката. Изплакнете резервоара за вода и след това го напълнете с макс. 4,2 литра питейна вода. Заверете резервоара отново чрез завиване на запушалката. Завъртете резервоара за вода на обратно и го поставете обратно върху уреда, така че да се фиксира с отчетливо щракване. Не транспортирайте уреда с напълнен резервоар за вода. Извършете остатъчната вода след края на употребата и изплакнете резервоара с чиста питейна вода. Преди повторна употреба напълнете резервоара с чиста питейна вода. Когато изключите уреда и няма да го използвате по-продължително време, свалете резервоара за вода от уреда и го изпразнете.



ВНИМАНИЕ

За работата на уреда използвайте само чиста питейна вода. При твърда, съдържаща котлен камък вода имате възможността също да използвате деминерализирана вода. Почиствайте уреда редовно и отстранявайте натрупания котлен камък и други отлагания, за да запазите неговата функционалност.

Включване и изключване

Включете захранващия щепсел в правилно инсталиран мрежови контакт. Включете овлажнителя за въздух като първо завъртите превключвателя ВКЛ./ИЗКЛ. и въртящия се регулатор за интензитета на атомизация **3** от OFF на ON. Интегрираната контролна светлина (LED) **8** под резервоара за вода свети зелено. При празен резервоар за вода тя свети червено.

След това настройте уреда, в зависимост от нуждите на помещението, безстепенно от позицията **1** (най-ниска степен на вентилатора) до максималната позиция **4** (най-висока степен на вентилатора). След няколко секунди излизаният атомизиран въздух от изхода **2** се вижда. В края на употребата или ако в резервоара вече няма почти никаква вода (контролната лампа свети червено) изключете уреда като поставете превключвателя ВКЛ./ИЗКЛ. и въртящия се регулатор за интензитета на атомизация **3** на OFF. Уредът изключва атомизацията автоматично при празен резервоар за вода. Уредът е оборудван с нощно осветление. При включен уред натиснете бутона за ВКЛ./ИЗКЛ. за нощното осветление **4**. Натиснете бутона **4** отново, за да изключите нощното осветление.

Продължителност на работа

При максимална настройка (при 300 ml/h) и напълване с 4200 ml вода продължителността на работа е ок. 14 часа.

Грешки и отстраняване

- Уредът не може да се включи (светодиодът не свети): Включете захранващия щепсел; проверете електрическата верига, контакта и предпазителя.
- Няма атомизация (светодиодът свети червено): Напълнете резервоара за вода.
- Няма атомизация, въпреки че резервоарът е пълен. Настройте въртящия се регулатор **3** на максималната позиция; поставете уреда на равна повърхност; почистете атомизатора и сензора с доставената четка и напълнете резервоара с чиста вода; изплакнете уреда с чиста вода.
- Бели отлагания Използвайте чиста вода или поне 1/2 дестилирана вода / 1/2 чиста вода от чешмата. Ако дадена грешка не може да бъде отстранена по описания начин, свържете се с Вашия сервизен център.

Почистване и грижа

- При ежедневна експлоатация Ви препоръчваме да почиствате добре уреда поне веднъж на всеки три дни. Почиствайте уреда също преди и след по-дълги времена на съхранение.
- Преди почистване на уреда се уверете, че той е изключен и че захранващият щепсел е изваден от контакта.
- Свалете резервоара за вода от уреда и го изпразнете.
- Почистете уреда отвън с влажна, мека кърпа.
- За почистването не използвайте агресивни материали, като например абразивен почистващ препарат или други средства за почистване. Това може да засегне повърхността и да намали атомизацията.
- Резервоарът за вода можете да изплакнете добре с гореща вода (>65 °C) или с минимум 75-процентен алкохол. Атомизационната камера можете да почистите с помощта на напоена в алкохол кърпа и клечка с памук. Внимавайте за това във вътрешността на уреда да не попада вода.
- Ултразвуковият сензор е най-чувствителният компонент на уреда. Важно е той да е чист и да се третира внимателно. Използвайте доставената четка, за да отстраните наслояванията и частиците замърсявания от изходите. За почистване на ултразвуковия сензор в никакъв случай не използвайте метални помощни средства.
- Ако няма да използвате уреда за по-дълго време, изпразнете оставащата вода от резервоара за вода и подсушете уреда.
- Остатъци от котлен камък могат да бъдат отстранени с неагресивно средство за почистване на котлен камък, като напр. лимонена киселина.
- Съхранявайте уреда на сухо, хладно място, най-добре в неговата оригинална опаковка.
- Съхранявайте запушалката, намираща се от долната страна на резервоара за вода, в развито състояние, за да предотвратите залепване или блокиране на уплътняващия маншет.
- За да предотвратите образуване на бактерии/водорасли, преди по-дълъг период без употреба изпразнете уреда и резервоара. От време на време дезинфекцирайте резервоара с алкохол.

Почистване на котлен камък

- При използване на твърда или съдържаща минерали вода уредът трябва редовно да се почиства от котлен камък. Моля, извършвайте почистването от котлен камък само с чиста лимонена киселина (препарат на прах от магазина за почистващи препарати!) (Без течни препарати за почистване на котлен камък! Без таблетки за почистване на котлен камък! Без оцет!)
- Изпразнете напълно уреда (резервоара и долната част). Внимавайте за това в отвората на мотора да не попадне течност през вентилатора.
 - Добавете 4 супени лъжици (ок. 100g) чиста лимонена киселина в резервоара и допълнете с 2000 ml вода с температура 60 °C. Завийте резервоара и внимателно го разклатете, докато лимонената киселина на прах се разтвори.
 - Поставете резервоара върху долната част. НЕ ВКЛЮЧАЙТЕ УРЕДА!
 - Оставете разтвора за почистване на котлен камък в резервоара/уредата да се охлади (минимум 3 часа)
 - Свалете резервоара от уреда и с помощта на подходяща четка (четка за бутилки или подобна) изтръкайте вътрешната страна и отвора за атомизация. Излейте съдържанието на резервоара и изплакнете резервоара.
 - Излейте долната част. Внимавайте течност да не попадне в отвората на мотора **6**. Изтръкайте упоритите петна от котлен камък с доставената четка, парцал или клечка с памук. Внимавайте в областта на ултразвуковия сензор. (За по-лесно почистване пръстенът с отвори над ултразвуковия сензор може да бъде отстранен и в последствие поставен отново)
 - Изплакнете долната част (внимавайте в отвората на мотора **6** да не попада течност)

Изхвърляне



Този уред не трябва да се изхвърля заедно с домашната смет. Всеки потребител е задължен да предаде всички електрически или електронни уреди, без значение дали те съдържат вредни материали или не, в пункт за събиране в своя град или в търговската мрежа, за да могат те да бъдат изхвърлени по екологично безвреден начин. Извадете батерията, преди да изхвърлите уреда. Не изхвърляйте употребяваните батерии в домашната смет, а ги изхвърлете в специалната смет или в станция за събиране на батерии в специализирани магазини. Във връзка с изхвърлянето се обърнете към Вашите местни органи или Вашия търговец.

Технически данни

| | |
|---------------------------|-----------------------------------|
| Наименование и модел: | Овлажнител за въздух medisana UHW |
| Електрозахранване: | 220-240 V~ 50/60 Hz |
| Мощност: | ок. 30 W |
| Съдържание на резервоара: | 4,2 l |
| Капацитет на атомизация: | максимум ок. 300 ml/h |
| Размери: | ок. 26,5 x 33 x 20 cm |
| Тегло: | ок. 1,46 kg |
| Условия на съхранение: | чисто и сухо |
| Артикулен номер: | 60065 |
| EAN номер: | 40 15588 60065 4 |

В рамките на непрекъснатите продукти подобрения си запазваме правото на технически и конструктивни промени.

Съответната актуална версия на тази инструкция за употреба можете да намерите на адрес www.medisana.com

Условия за гаранция и ремонт

В случай на повреда, покрита от гаранцията, моля да се обърнете към Вашия специализиран магазин или директно към сервиза. Ако трябва да изпратите уреда за ремонт, моля да посочите дефекта и да приложите копие на касовия бон.

При това важат следните гаранционни условия:

1. За продуктите **medisana** се предоставя гаранция от 3 години от датата на продажбата. При настъпване на гаранционен случай датата на продажбата се доказва с касов бон или фактура.
2. Повреди в резултат на дефекти в материалите или производствени грешки се отстраняват безплатно в рамките на гаранционния срок.
3. Предоставянето на гаранционна услуга не води до удължаване на гаранционния срок нито за уреда, нито за сменените части.
4. От гаранцията са изключени:
 - а) всички повреди, които са възникнали вследствие на неправилна експлоатация, напр. на неспазване на инструкцията за употреба.
 - б) повреди, които се дължат на ремонти или намеси от страна на купувача или неотризираните трети лица.
 - в) повреди, които са възникнали при транспортирането от производителя до потребителя или при изпращането до сервиза.
 - г) резервни части, които подлежат на нормално износване.
5. Изключва се поемане на отговорност за причинени от уреда преки или косвени щети, дори и когато настъпилата повреда на уреда се покрива от гаранцията.



medisana GmbH, Jagenbergstr. 19, 41468 NEUSS, DEUTSCHLAND/
ГЕРМАНИЯ

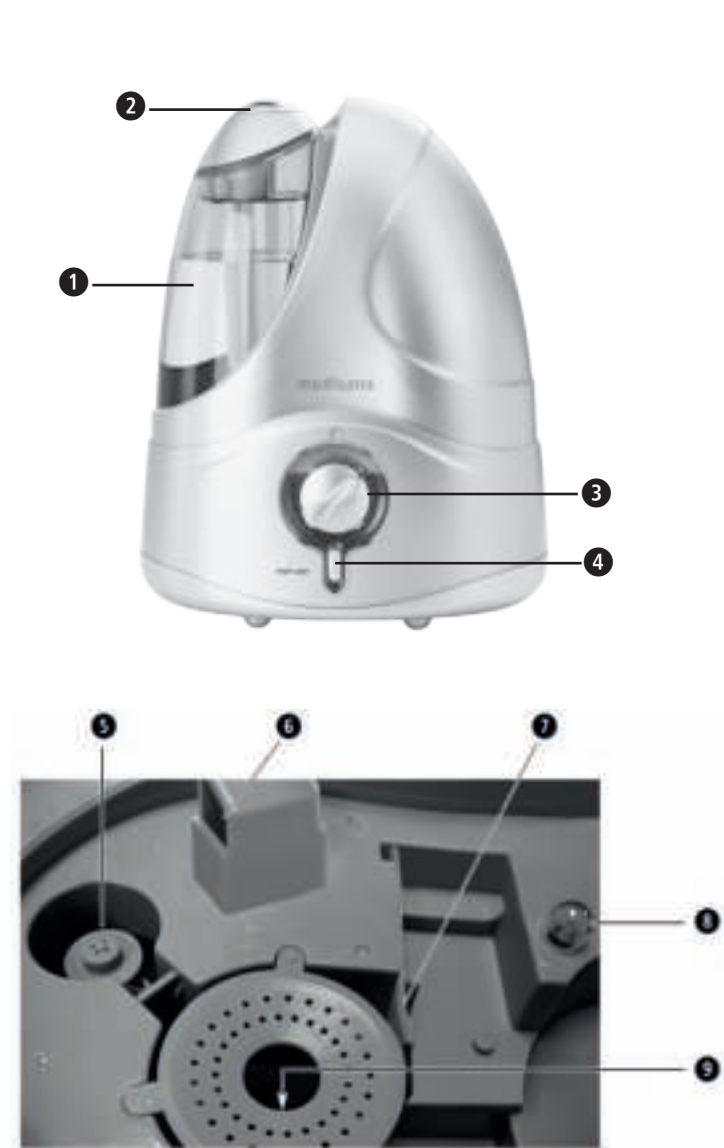

- veepaak
- pihustusava (pööratav)
- toitelüliti ja pihustusintensiivsuse pöördnupp
- öövalgustuse toitenupp
- ujuk
- mootoriava
- puhastushari
- kontrolltuli
- ultraheliallikas (perforeeritud pinna all)

Sümbolite selgitus



TÄHTS!

Selle juhendi mittejärgmine võib põhjustada raskeid vigastusi või kahjustada seadet.



HOIATUS

Neist hoiatusjuhistest tuleb kinni pidada, et vältida võimalikku kasutaja vigastamist.



TÄHELEPANU!

Neist hoiatusjuhistest tuleb kinni pidada, et vältida võimalikku seadme kahjustamist.



MÄRKUS.

Need juhised annavad teile vajaliku lisateavet paigaldamise või kasutamise kohta.



Kasutage seadet ainult suletud ruumides!



Kaitseklass II

LOT Partii number



Tootja

EE Ohutusjuhised



Lugege kasutusjuhend, eriti ohutusjuhised, enne seadme kasutuselevõttu hoolikalt läbi ja hoidke kasutusjuhend edaspidiseks kasutamiseks alles. Kui annate seadme edasi kolmandale isikule, andke tingimata kaasa ka kasutusjuhend.



toitevõrku ühendamisel

- Enne seadme ühendamist toitevõrku kontrollige, et tüübisildil märgitud nimipinge langeks kokku vooluvõrgu pingega.
- Ühendage adapter pistikupessa ainult siis, kui seade on välja lülitatud.
- Ärge kandke, tõmmake ega pöörake seadet võrgujuhtmest ega muljuge juhet.
- Paigutage juhe selliselt, et ei esineks komistamise ega lämbumise ohtu.
- Ärge võtke pistikust kinni, kui seisate vees ja võtke pistikust kinni ainult kuivade kätega.

kasutamispirangud

- Seda seadet võivad kasutada üle 8-aastased lapsed, samuti vähenenud füüsiliste, aistinguliste või vaimsete võimete või puudulike kogemuste ja teadmistega isikud, kui neil on järelevaataja või kui neile on õpetatud seadme ohutut kasutamist ning nad mõistavad sellest tulenevaid ohte.
- Lapsed ei tohi seadmega mängida.
- Hingamisteede allergiate puhul konsulteerige enne seadme kasutamist oma perearstiga.
- Kui kasutamise ajal esinevad terviseprobleemid, rääkige sellest oma arstiga. Sel juhul lõpetage kohe seadme kasutamine.

seadme kasutamisel

- Seade pole mõeldud ärikasutuseks.
- Kasutage seadet ainult vastavalt kasutusjuhendis ettenähtud otstarbele. Vale kasutamise korral muutub garantiinõue kehtetuks!
- Ärge kasutage seadet, kui seade, juhe või pistik on kahjustatud, kui seade ei tööta tõrgeteta, on kukkunud maha või vette või on saanud kahjustada.
- Hoidke seadet ja selle toitejuhet eemal kuumadest pindadest.
- Asetage seade kasutamiseks kindlale tasasele pinnale nii, et see ei saa ümber minna.
- Ärge võtke kinni seadmest, mis on vette kukkunud.

Eemaldage adapter viivitamatult pistikupesast.

- Ärge kasutage seadet, kui veepaak on tühi või kui on selles liiga vähe vedelikku.
- Ärge kasutage eeterlikke õlisid (nt eukalüpt või mentool), sest need võivad seadet kahjustada.
- Hoidke seadme põhjas olevaid õhutusavasid puhtana tolmust ja mustusest.
- Lülitage kõik funktsioonid peale kasutamist välja ja tõmmake pistik pistikupesast välja.

hooldamisel ja puhastamisel

- Ise tohite seadmel teostada vaid puhastustõid.

Rikete korral ärge parandage seadet ise, kuna see tühistab garantii kehtivuse. Pöörduge edasimüüja poole ja laske seadet remontida vaid medisana teeninduses.

- Lapsed ei tohi seadet ilma järelevalveta puhastada ega hooldada.
- Ärge kunagi kastke seadet vette ega muudesse vedelikesse.
- Kui sellegipoolest peaks seadmele sattuma vedelikku, tõmmake kohe pistik välja.
- Hoidke seadet kuivas kohas.

Otstarbekohane kasutamine

Õhuniisuti on mõeldud ruumi suhtelise niiskustaseme tõstmiseks. Seade sobib kasutamiseks kuni 30 m² pindalaga ruumis. Seade on mõeldud kasutamiseks ainult kodumajapidamises ja seda ei tohi kasutada ärilistel ega meditsiinilistel eesmärkidel!

Tarnekomplekt

Kõigepealt kontrollige, et seade oleks terve ega poleks kahjustatud. Kui kahtlete selles, ärge võtke seadet kasutusele ja pöörduge edasimüüja või teeninduspunkti poole.

Tarnekomplektis sisaldub:

- 1 medisana õhuniisuti UHW
- 1 puhastushari
- 1 kasutusjuhend

Pakendeid saab taaskasutada või suunata materjaliringlusse. Pakkematerjalid, mida te enam ei vaja, tuleb nõuetekohaselt kõrvaldada. Kui märkate seadme lahtipakkimisel transpordikahjustusi, võtke otsekohe ühendust oma edasimüüjaga.



HOIATUS

Jälgige, et pakkekile ei satuks laste kätte! Lämpumisoht!

Ultrahelitehnoloogia

Liiga kuiv ruumiõhk muudab inimesed vastuvõtlikumaks nakkuste ja hingamisteede haigustele ning põhjustab väsimust ja keskendumisraskusi. Tervisele on hea, kui suhteline õhuniiskus 40 kuni 55%. Õhuniisutis on kasutatud madala müratasemega ja energiasäästlikku ultrahelitehnoloogiat, mis muudab vee vibratsioonide kaudu peeneks uduks, suurendades sellega õhuniiskust. See parandab õhu kvaliteeti ja väldib limaskestade ja naha kuivamist. Seade sobib kasutamiseks kuni 30 m² pindalaga ruumis. Pihustusintensiivsuse reguleerimise pöördnupu abil saate reguleerida niisutamise intensiivsust, et see vastaks ruumi suurusele. Järgige tingimata puhastus- ja hooldusjuhiseid.



TÄHELEPANU!

Liiga intensiivne kasutamine võib viia ruumiõhu niiskusega küllastumiseni, mis võib kondenseeruda seintele, akendele ja ruumis olevatele objektidele. Seetõttu kontrollige regulaarselt hügrometriga, et suhteline õhuniiskus ei oleks üle 55%.



TÄHELEPANU!

Kindlustage, et õhuniisutit kasutatakse niiskuskindlal pinnal, kus see ei saa ümber minna. Eriti mineraalaineid sisaldava vee / aroomiõlide kasutamisel võib esineda sadet. Pihustusava on pööratav. Kindlustage, et väljuv udu ei oleks suunatud teiste elektriseadmete, mööbli ega seinte poole.

Veepaagi täitmine ja tühjendamine

Eemaldage veepaak seadme küljest ja pöörake see ümber. Keerake kork lahti. Loputage veepaak ja täitke seejärel max 4,2 l joogiveega. Keerake paagi kork uuesti kinni. Pöörake paak ümber ja asetage see tagasi seadmele, nii et see kuuldavalt oma kohale lukustub. Ärge transportige seadet täidetud veepaagiga. Pärast kasutamise lõpetamist kõrvaldage järelejäänud vesi ja loputage paaki puhta joogiveega. Enne uuesti kasutamist täitke paak värske joogiveega. Kui lülitate seadme välja ja ei plaani seda pikemat aega kasutada, eemaldage veepaak seadme küljest ja tühjendage see.



TÄHELEPANU!

Kasutage seadmes vaid värsket joogivett. Kareda vee korral võite kasutada ka demineraliseeritud vett. Puhastage seadet korrapäraselt ja eemaldage sellest katlakivi ja muud setted, et tagada seadme hea toimimine.

Sisse- ja väljalülitamine

Ühendage pistik nõuetekohaselt paigaldatud pistikupessa. Lülitage õhuniisuti sisse keerates selleks kõigepealt toitelüliti ja pihustusintensiivsuse pöördnupu asendist OFF asendisse ON. Veepaagi all süttib integreeritud kontrollituli (LED) . Kui veepaak on tühi, põleb see punaselt. Seejärel reguleerige seadet vastavalt ruumi vajadustele asendist (ventilaatori väikseim võimsus) kuni maksimaalse tasemeni (ventilaatori suurim võimsus). Mõne sekundi pärast on väljalaskeava kohal näha väljuvat udu. Pärast kasutamise lõpetamist või kui vesi on paagist peaaegu otsas (kontrolltuli põleb punaselt) lülitage seade välja, keerates selleks toitelüliti ja pihustusintensiivsuse pöördnupu asendisse OFF. Kui paak on tühi, lõpetab seade pihustamise automaatselt. Seadmel on sinine öövalgustus. Öövalgustuse sisselülitamiseks vajutage sisselülitatud seadmel öövalgustuse toitenuppu. Vajutage uuesti nuppu , et öövalgustus välja lülitada.

Kasutuskestus

Maksimaalse seadistuse (300 ml/h) juures, kui paak on täidetud 4200 ml veega, on kasutuskestus u 14 tundi.

Vead ja nende kõrvaldamine

- Seade ei lülitu sisse (LED-tuli ei sütti): ühendage pistik pistikupessa; kontrollige toiteahelat, pistiku-pesa ja kaitsmeid.
- Udu ei teki (LED-tuli põleb punaselt): täitke veepaak.
- Udu ei teki, kuigi paak on täis: reguleerige pöördnupp maksimaalsele võimsusele; asetage seade tasasele pinnale; puhastage pihusti ja andur kaasasoleva harjaga ja täitke paak puhta veega; peske seadet puhta veega.
- Valge sete: kasutage puhast vett või vähemalt 1/2 destilleeritud vett ja 1/2 kraanivett. Kui viga ei õnnestu kirjeldatud viisil lahendada, võtke ühendust teeninduskeskusega.

Puhastus ja hooldus

- Igapäevasel kasutamisel soovitage seadet vähemalt iga kolme päeva järel põhjalikult puhastada. Puhastage seadet ka enne ja pärast pikemaajalist seisuperioodi.
- Enne seadme puhastamist veenduge, et seade oleks välja lülitatud ja võrgupistik pistikupesast välja tõmmatud.
- Eemaldage veepaak seadme küljest ja tühjendage see.
- Seadet tohib puhastada vaid pehme niiske lapiga.
- Ärge kasutage puhastamiseks agressiivseid puhastusvahendeid, näiteks abrasiivseid puhastusvahendeid vms. Need võivad pinda kahjustada ja pihustusvõimsust vähendada.
- Veepaaki võib põhjalikult loputada kuuma veega (>65 °C) või vähemalt 75%-lise alkoholiga. Pihustuskambri puhastamiseks kasutage alkoholi kastetud lappi ja vatitikku. Kindlustage, et seadme sisemusse ei satuks vett.
- Ultraheliallikas on seadme kõige tundlikum osa. Seda peab hoidma puhtana ning käsitema ettevaatlikult. Kasutage väljalaskeavade jääkidest ja mustuseosakestest vabastamiseks kaasasolevat harja. Ärge mingil juhul kasutage ultraheliallika puhastamiseks metallist abivahendeid.
- Kui te seadet pikemat aega ei kasuta, eemaldage veepaagist järelejäänud vesi ja kuivatage seade.
- Kattakivi eemaldamiseks kasutage õrnatoimelist kattakivieemaldit, nt sidrunhapet.
- Hoidke seadet kuivas jahedas kohas, soovitavalt originaalpakendis.
- Hoidke veepaagi põhjas olevat korki lahtiselt, et vältida tihendusrõnga kinnijäämist või -kleepumist.
- Kui te seadet pikemat aega ei kasuta, tühjendage bakterite/vetikate kasvu ärahoidmiseks nii seade kui paak. Desinfitseerige paaki aeg-ajalt alkoholiga.

Katlakivieemaldus

Kareda või mineraale sisaldava vee korral peab seadmest korrapäraselt katlakivi eemaldama. Katlakivi eemaldamiseks kasutada eranditult puhast sidrunhapet (müügil pulbrina poodides!) (Mitte kasutada vedelat katlakivieemaldit! Mitte kasutada katlakivieemaldustablette! Mitte kasutada äädikat!)

- Tühjendage seade (paak ja alumine osa) täielikult. Veenduge, et ventilaatori kohal olevasse mootoriavasse ei satuks vedelikke

- pange paaki 4 supilusikatäit (u 100 g) puhast sidrunhapet ja täitke paak 2000 ml 60 °C veega. Keerake paak kinni ja loksutage seda kergelt, kuni sidrunhappepulber on lahustunud.

- Asetage paak alumisele osale. ÄRGE LÜLITAGE SEADET SISSE!

- Laske katlakivieemalduslahusel paagis/seadmes jahtuda (vähemalt 3 tundi)

- Eemaldage paak seadme küljest ja puhastage sobiva harjaga (nt pudelihari vms) selle sisekülg ja pihustuskanal. Kallake paagi sisu välja ja loputage paaki puhta veega.

- kallake seadme alumine osa tühjaks. Veenduge, et mootoriavasse ei satuks vedelikku. Eemaldage järelejäänud katlakivi kaasasoleva harja, lapi või vatitikuga. Olge ultraheliallika juures ettevaatlik!

(Puhastamise hõlbustamiseks saab perforeeritud rõnga ultraheliallika kohalt eemaldada ja seejärel uuesti tagasi panna)

- Loputage seadme alumist osa puhta veega (veenduge, et mootoriavasse ei satuks vedelikku)

Jäätmete kõrvaldamine



Seda seadet ei tohi kõrvaldada koos olmejäätmetega. Iga tarbija on kohustatud kõik elektrilised või elektroonilised seadmed viima – ükskõik, kas need sisaldavad saasteaineid või mitte – oma linna kogumispunkti või kauplusesse, et anda oma panus keskkonnasõbralikku jäätmete kõrvaldamisse. Enne seadme kasutusest kõrvaldamist, eemaldage sellest patareid. Ärge visake kasutatud patareid sid olmejäätmete hulka, vaid kõrvaldage need õhtlike jäätmetena või viige patareide kogumispunkti poes! Jäätmete kõrvaldamiseks pöörduge kohaliku omavalitsuse või edasimüüja poole.

Tehnilised andmed

| | |
|-----------------------|--------------------------------|
| Nimi ja mudel: | medisana õhuniisuti UHW |
| Toitevool: | 220–240 V~ 50/60 Hz |
| Võimsus: | u 30 W |
| Paagi maht: | 4,2 l |
| Pihustusvõimsus: | maksimaalselt u 300 ml/h |
| Mõõtmed: | u 26,5 x 33 x 20 cm |
| Kaal: | u 1,46 kg |
| Hoiustamistingimused: | puhas ja kuiv |
| Tootenumber: | 60065 |
| EAN-number: | 40 15588 60065 4 |

Toote pidevaks edasiarendamiseks jätame endale õiguse teha tehnilisi ja disainilaseid muudatusi.

Selle kasutusjuhendi olemasoleva ajakohase versiooni leiate veebiaadressilt: www.medisana.com

Garantii- ja remonditingimused

Pöörduge garantiinõude korral oma edasimüüja poole või otse teeninduspunkti. Kui peaksite seadme meile saatma, kirjeldage viga ja lisage koopia ostudokumendist.

Seejuures kehtivad alljärgnevad garantiitingimused:

- medisana** toodetele kehtib 3-aastane garantii alates ostukuupäevast. Ostukuupäeva tuleb garantiinõude korral tõendada ostukuviitungi või arvega.
- Materjali- või tootmisvigadest tulenevad puudused kõrvaldatakse garantiiperioodil tasuta.
- Garantiiremondi korral ei pikene seadme ega väljavahetatud detailide garantiiperiood.
- Garantiitõõde alla ei kuulu:
 - kõik väärast kasutamisest, nt kasutusjuhendi eiramisest tingitud kahjud;
 - kahjud, mis on tekkinud ostja või volitamata kolmandate isikute sekkumiste või remondi tagajärjel;
 - transpordikahjustused, mis on tekkinud teel tootja juurest tarbija juurde või teeninduspunkti;
 - varuosad, mis kuluvad tavapäraselt;
- Väljastatud on vastutus ka otseselt või kaudselt seadme kasutamisest tulenevate kahjude eest – seda isegi siis, kui seadme kahjustused kuuluvad garantii alla.



medisana GmbH, Jagenbergstr. 19, 41468 NEUSS, SAKSAMAA

medisana.

LV LIETOŠANAS INSTRUKCIJA Gaisa mitrinātājs UHW

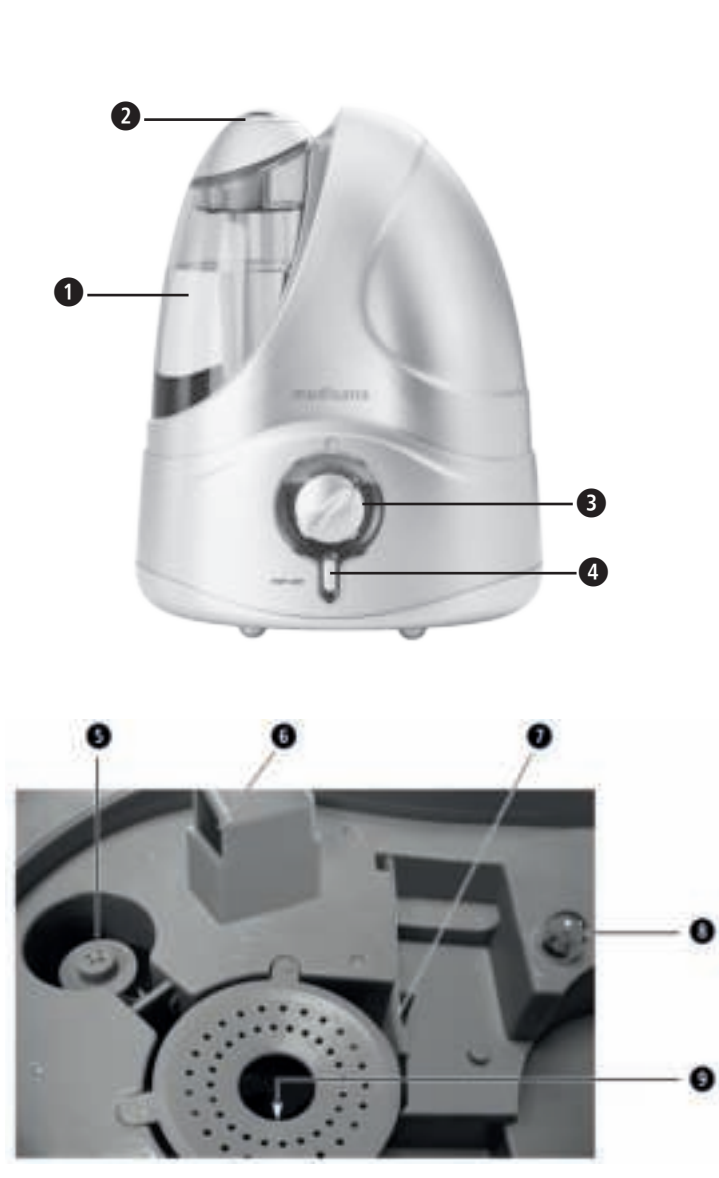

- 1 Ūdens tvertne
- 2 Migļiņas izplūdes atvere (grozāma)
- 3 IESL./IZSL. slēdzis un migļiņas intensitātes grozāmais regulators
- 4 Nakts apgaismojuma IESL./IZSL. slēdzis
- 5 Pludiņš
- 6 Motora atvere
- 7 Tīrīšanas birste
- 8 Kontrollampiņa
- 9 Ultraskaņas devējs (zem caurumojuma)

Ierīces iekšējās detaļas: 1. Ierīces iekšējais ūdens tvertnes apakšējais daļiņš. 2. Ierīces iekšējais ūdens tvertnes apakšējais daļiņš. 3. Ierīces iekšējais ūdens tvertnes apakšējais daļiņš. 4. Ierīces iekšējais ūdens tvertnes apakšējais daļiņš. 5. Ierīces iekšējais ūdens tvertnes apakšējais daļiņš. 6. Ierīces iekšējais ūdens tvertnes apakšējais daļiņš. 7. Ierīces iekšējais ūdens tvertnes apakšējais daļiņš. 8. Ierīces iekšējais ūdens tvertnes apakšējais daļiņš. 9. Ierīces iekšējais ūdens tvertnes apakšējais daļiņš.

Simbolu skaidrojums

SVARĪGI!

Šīs instrukcijas neievērošana var izraisīt smagas traumas vai ierīces bojājumus.

BRĪDINĀJUMS!

Ievērojiet šīs brīdinājuma norādes, lai novērstu iespējamās lietotāja traumas.

UZMANĪBU!

Ievērojiet šīs norādes, lai novērstu iespējamos ierīces bojājumus.

NORĀDE

Šīs norādes sniedz derīgu papildu informāciju par ierīces uzstādīšanu vai lietošanu.

- Lietojiet ierīci tikai slēgtās telpās!

- II aizsardzības klase

LOT LOT numurs

Ražotājs

LV Drošības norādījumi

Pirms ierīces lietošanas rūpīgi izlasiet lietošanas instrukciju – īpaši drošības norādījumus – un saglabāiet lietošanas instrukciju turpmākai izmantošanai. Nodot ierīci trešajām personām, obligāti iedodiet līdzī ar šo lietošanas instrukciju.



Barošana

• Pirms ierīci pieslēdzat elektrotīklam, pārliecinieties, ka datu plāksnītē norādītais tīkla spriegums atbilst jūsu elektrotīkla spriegumam.

- Pieslēdziet tīkla kontaktspraudni kontaktligzdai tikai tad, kad ierīce ir izslēgta.
- Nekad nepārnēsājiet, nevelciet un nepagrieziet ierīci aiz tīkla kabeļa un neiespiediet kabeli.
- Izvietojiet tīkla kabeli tā, lai novērstu pakļupšanas iespējamību un izslēgtu nosmakšanas risku, ko izraisa kabeļa aptīšanās ap kaklu.
- Neaizskariet tīkla kontaktspraudni, ja tas atrodas ūdenī un vienmēr satveriet to ar sausām rokām.

Personas ar īpašām vajadzībām

- Bērni no 8 gadu vecuma un personas ar ierobežotām fiziskām, garīgām vai sensorām spējām vai nepietiekamu pieredzi un zināšanām drīkst lietot šo ierīci tādā gadījumā, ja viņiem ir nodrošināta uzraudzība vai viņi ir instruēti par drošu ierīces lietošanu un ar to saistītajiem apdraudējumiem.
- Neļaujiet bērniem rotāļties ar ierīci.
- Ja jums ir alerģiskas izcelsmes elpceļu saslimšana, pirms ierīces lietošanas konsultējieties ar savu ģimenes ārstu.
- Konsultējieties ar ārstu, ja jums ierīces lietošanas laikā rodas ar veselību saistītas sūdzības. Šādā gadījumā nekavējoties pārtrauciet ierīces lietošanu.

Ierīces lietošana

- Ierīce nav paredzēta komerciālai lietošanai.
- Izmantojiet ierīci tikai atbilstoši paredzētajam mērķim, kas ir aprakstīts lietošanas instrukcijā. Nelietojot ierīci atbilstoši paredzētajam mērķim, garantija zaudē savu spēku!
- Nelietojiet ierīci, ja ir bojāts tās kabelis vai kontaktspraudnis, ja ierīces darbība nav nevainojama, ja tā ir nokrītusi vai iekrītusi ūdenī.
- Sargājiet ierīci un tīkla kabeli no karstām virsmām.
- Lai lietotu ierīci, novietojiet to uz cietas un līdzenas virsmas tā, lai tā nevarētu apkrīst.
- Nesniedzieties pēc ierīces, ja tā ir iekrītusi ūdenī.
- Nekavējoties atvienojiet tīkla kontaktspraudni no kontaktligzdas.
- Nedarbiniet ierīci, ja ūdens tvertnē nav vai ir maz ūdens.
- Neizmantojiet ēteriskās eļļas (piemēram, eikalipta vai mentola eļļu), jo tās ierīcei var nodarīt bojājumus.
- Aizsargājiet ierīces apakšpusē izveidotās ventilācijas atveres pret putekļu un netīrumu iekļuvī.
- Pēc ierīces lietošanas izslēdziet visas funkcijas un atvienojiet tīkla kontaktspraudni no kontaktligzdas.

Apkope un tīrīšana

- Jūs drīkstat patstāvīgi veikt tikai ierīces tīrīšanu.
- Traucējumu gadījumā nemēģiniet patstāvīgi remontēt ierīci, pretējā gadījumā garantija tiek anulēta. Sazinieties ar savu dīleri un nododiet ierīci labošanai tikai medisana servisa centrā.
- Ierīces tīrīšanu un lietotājam nodrošināto apkopi nedrīkst veikt bērni, kas atstāti bez uzraudzības.
- Ierīci nedrīkst iegremdēt ūdenī vai citos šķidrumos.
- Ja šķidrums tomēr iekļūst ierīcē, nekavējoties atvienojiet kontaktspraudni.
- Uzglabājiet ierīci sausā vietā.

Noteikumiem atbilstoša lietošana
Gaisa mitrinātājs ir paredzēts gaisa mitruma līmeņa paaugstināšanai telpās. Ierīce ir konstruēta telpām ar maksimālo platību 30 m². Ierīce ir paredzēta vienīgi lietošanai mājas apstākļos, nevis komerciāliem mērķiem vai medicīnas iestādēs!

Piegādes komplekts

Vispirms pārbaudiet, vai ierīcei netrūkst nevienas detaļas un tai nav nekādu bojājumu pazīmju. Ja rodas šaubas, nesāciet lietot ierīci un vērsieties pie tirgotāja vai servisa filiālē.

Piegādes komplekta sastāvdaļas:

- 1 medisana gaisa mitrinātājs UHW
- 1 tīrīšanas birste
- 1 lietošanas instrukcija

Iepakošanas materiāli ir pārstrādājami vai ievadāmi atpakaļ izejmateriālu aprītē. Nevajadzīgos iepakojuma materiālus utilizējiet atbilstoši noteikumiem. Ja, izpakojojot ierīci, pamanāt ierīcē transportēšanas laikā radušos bojājumus, nekavējoties sazinieties ar ierīces tirgotāju.

BRĪDINĀJUMS!
Nodrošiniet, lai bērni nevarētu piekļūt izstrādājuma iepakošanai izmantotajām plēvēm! Nosmakšanas risks!

Ultraskaņas tehnoloģija

Pārāk sauss gaiss telpā paaugstina uzņēmību pret infekcijas un elpceļu slimībām un izraisa nogurumu un koncentrēšanās spēju pavājināšanos. Veselīga gaisa relatīvajam mitrumam līmenim jābūt robežās no 40 līdz 55 %. Gaisa mitrinātāja klusā un enerģiju taupošā ultraskaņas tehnoloģija ar vibrēšanas procesa starpniecību ūdeni pārvērš sīku pilienu migļiņā, kas paaugstina mitruma līmeni gaisā. Tas uzlabo gaisa kvalitāti un laikus novērš gļotādu un ādas izžušanu. Ierīce ir konstruēta telpām ar maksimālo platību 30 m². Ar migļiņas intensitātes grozāmo regulatoru iespējams noregulēt gaisa mitrināšanas pakāpi atbilstoši telpas platībai. Obligāti ievērojiet ierīces tīrīšanas un kopšanas norādījumus.

UZMANĪBU!
Pārāk intensīva ierīces lietošana var izraisīt telpā esošā gaisa pārsātināšanu ar mitrumu, kas var izraisīt mitruma nosēšanas uz sienām, logiem un telpā novietotajiem priekšmetiem. Tāpēc, izmantojot higrometru, regulāri pārbaudiet, vai gaisa relatīvais mitruma līmenis telpā nepārsniedz 55 %.

UZMANĪBU!
Pārliecinieties, ka gaisa mitrinātājs ir novietots stabilā stāvoklī un tiek darbināts uz mitrumizturīgas virsmas. Jo īpaši, darbinot ierīci ar mineralizētu ūdeni / aromatizētu esenci, var veidoties nosēdumi / nogulsņējumi. Migļiņas izplūdes atvere ir grozāma. Raugieties, lai izplūstošā migļiņa nebūtu pavērsta pret citām elektroierīcēm, mēbelēm vai sienām.

Ūdens tīlpnes uzpildīšana un iztukšošana

Noņemiet ūdens tvertni no ierīces un apgrieziet to otrādi. Izskrūvējiet noslēgvāciņu. Izskalojiet ūdens tvertni un pēc tam iepildiet tajā maks. 4,2 l dzeramo ūdeni. Ieskrūvējot atpakaļ noslēgvāciņu, atkal noslēdziet tvertni. Apgrieziet ūdens tvertni otrādi un uzlieciet top atpakaļ uz ierīces tā, lai tā dzirdami nofiksētos. Netransportējiet ierīci ar pilnu ūdens tvertni. Beidzot lietot ierīci, izlejiet ārā atlikušo ūdeni un izskalojiet tvertni ar svaigu dzeramo ūdeni. Pirms atsākat lietot ierīci, iepildiet tajā svaigu dzeramo ūdeni. Ja vēlaties ierīci izslēgt un ilgāku laiku neizmantot, noņemiet ūdens tvertni no ierīces un izlejiet no tās ūdeni.

UZMANĪBU!
Ierīces darbināšanai izmantojiet tikai svaigu dzeramo ūdeni. Ja ūdens ir ciets un satur kaļķi, jūs varat izmantot arī demineralizētu ūdeni. Regulāri tīriet ierīci un attīriet to no kaļķa un citiem nosēdumiem, lai saglabātu ierīces funkcionalitāti.

Ieslēgšana un izslēgšana

Iespraudiet tīkla kontaktspraudni atbilstoši noteikumiem uzinstalētā tīkla kontaktligzdā. Ieslēdziet gaisa mitrinātāju, IESL./IZSL. slēdzi un migļiņas intensitātes grozāmo regulatoru vispirms pagriežot no pozīcijas OFF pozīcijā ON. Iebūvētā kontrollampiņa (LED) zem ūdens tvertnes deg zaļā krāsā. Ja ūdens tvertne ir tukša, lampiņa izgaismojas sarkanā krāsā. Pēc tam, atkarībā no nepieciešamības, bezpakāpju režīmā grieziet regulatoru no pozīcijas (zemākā ventilatora intensitāte) līdz maksimālajai pozīcijai (maksimāla ventilatora darbības intensitāte). Pēc dažām sekundēm virs izplūdes atveres kļūst redzama izplūstošā migļiņa. Beidzot lietot ierīci vai arī tad, kad tvertnē gandrīz vairs nav ūdens (kontrollampiņa deg sarkanā krāsā), izslēdziet ierīci, pārstatot IESL./ IZSL. slēdzi un migļiņas intensitātes grozāmo regulatoru pozīcijā OFF. Tukšas ūdens tvertnes gadījumā ierīce ūdens izsmidzināšanu automātiski izslēdz. Ierīce ir aprīkota ar zilu nakts apgaismojumu. Ierīcei esot ieslēgtai, nospiediet IESL./IZSL. slēdzi, lai aktivizētu nakts apgaismojumu . Lai nakts apgaismojumu izslēgtu, nospiediet taustiņu vēlreiz.

Darbības ilgums

Maksimāla iestatījuma gadījumā (300 ml/h) un pie maksimālas ūdens uzpildes (4200 ml) ierīces darbības ilgums ir apm. 14 stundas.

Kļūdas un to novēršana

- Ierīci nevar ieslēgt (nedeg LED): Iespraudiet tīkla kontaktspraudni; pārbaudiet strāvas ķēdi, kontaktligzdu un drošinātāju.
- No ierīces neizplūst migļiņa (LED deg sarkanā krāsā): Iepildiet tvertnē ūdeni.
- Neizplūst migļiņa, lai gan ūdens tvertne ir pilna: Pagrieziet grozāmo regulatoru maksimālajā pozīcijā; novietojiet ierīci uz līdzenas virsmas; iztīriet nebulaizeru un devēju ar klāt pievienoto birsti un iepildiet tvertnē tīru ūdeni; izskalojiet ierīci ar tīru ūdeni.
- Baltas krāsas nosēdumi: Izmantojiet tīru ūdeni vai vismaz 1/2 destilētu ūdeni / 1/2 svaigu krāna ūdeni. Ja, rīkojoties atbilstoši sniegtajām norādēm, kļūmi tomēr neizdodas novērst, sazinieties ar servisa centru.

Tīrīšana un kopšana

- Lietojot ierīci katru dienu, iesakām to rūpīgi iztīrīt ik pēc trim dienām. Iztīriet ierīci arī pirms un pēc ilgākiem uzglabāšanas periodiem.
- Pirms tīrīt ierīci, pārliecinieties, vai ierīce ir izslēgta un kontaktspraudnis ir atvienots no kontaktligzdas.
- Noņemiet ūdens tvertni un izlejiet no tās ūdeni.
- Ierīces tīrīšanai izmantojiet vienīgi samitrinātu, mīkstu lupatīņu.
- Neizmantojiet tīrīšanai agresīvas iedarbības vielas, piemēram, abrazīvo pienaņu vai citus līdzekļus. Tie var sabojāt virsmu un samazināt izsmidzināšanas intensitāti.
- Ūdens tvertni varat kārtīgi izskalot ar karstu ūdeni (>65 °C) vai ar ne mazāk kā 75 %-īgu spirtu. Nebulaizera nodalījumu iztīriet ar spirtā samērcētu drāniņu un vates kociņu. Raugieties, lai ierīces iekšpusē neieķītu ūdens.
- Ultraskaņas devējs ir ierīces jutīgākais komponents. Ir svarīgi uzturēt to tīru un koptu. Nosēdumu un netīrumu daļiņu iztīrīšanai no izplūdes atverēm izmantojiet klāt pievienoto birsti. Ultraskaņas devēja tīrīšanai nekādā gadījumā neizmantojiet metāla palīg līdzekļus.
- Ja ierīci ilgāku laiku neizmantojat, izlejiet no ūdens tvertnes atlikušo ūdeni un nožāvējiet ierīci.
- Kaļķa nosēdumus iespējams notīrīt ar maigas iedarbības atkaļķošanas līdzekli, piemēram, citronskābi.
- Uzglabājiet ierīci sausā, vēsā vietā, ieteicams oriģinālajā iepakojumā.
- Ūdens tvertnes apakšējās daļas noslēgvāciņu uzglabājiet atsevišķi, lai novērstu blīvējošās manšetes salīpšanu vai pieļipšanu.
- Lai jau savlaicīgi novērstu mikroorganismu un aļģu savairošanos, pirms ilgāka ierīces neizmantošanas perioda izlejiet no ierīces un tvertnes ūdeni. Ik pa laikam dezinficējiet tvertni ar spirtu.

Atkaļķošana

Izmantojot cietu vai minerālvielas saturošu ūdeni, ierīce regulāri ir jāatkaļķo. Atkaļķošanai izmantojiet vienīgi tīru citronskābi (pulverveida preparāts, kas ir pieejams mājsaimniecības, sadzīves un kosmētikas preču veikalos. (Neizmantojiet šķīdros atkaļķošanas līdzekļus! Neizmantojiet atkaļķošanas tabletes! Neizmantojiet etiķi!)
- Pilnībā iztukšojiet visu ierīci (tvertni un apakšējo daļu). Raugieties, lai motora atverē virs ventilatora neieķīst šķidrums.
- 4 ēdamkarotes (apm. 100 g) tīras citronskābes ieberiet tvertnē un iepildiet tajā 2000 ml ūdens, kura temperatūra ir 60 °C. Aizskrūvējiet tvertni un maigi kratiet to līdz brīdim, kad citronskābes pulveris ir izšķīdis.
- Uzlieciet tvertni uz apakšējās daļas. NEIESLĒDZĪET IERĪCI!
- Ļaujiet atkaļķošanas šķīdumu tvertnē/ierīcē atdzist (vismaz 3 stundas).
- Noņemiet tvertni no ierīces un ar piemērotu birsti (pudeļu tīrīšanas birsti vai tml.) izberziet iekšpusi un blakus esošo kanālu. Tvertnes saturu izlejiet ārā un tvertni izskalojiet ar tīru ūdeni.
- Izlejiet ārā šķidrumu arī no apakšējās daļas. Uzmanieties, lai motora atverē neieķīst ūdens. Grūti notīrāmus kaļķa plankumus noberziet ar klāt pievienoto birsti, lupatīņu vai vates kociņu. Ievērojiet piesardzību attiecībā uz ultraskaņas devēja zonu! (Vieglākas tīrīšanas nolūkā caurumoto gredzenu virs ultraskaņas devēja var noņemt un pēc tam atkal uzlikt atpakaļ.)
- Apakšējo daļu izskalojiet ar tīru ūdeni (Uzmanieties, lai motora atverē neieķīst ūdens).

Ierīces iekšējās detaļas: 1. Ierīces iekšējais ūdens tvertnes apakšējais daļiņš. 2. Ierīces iekšējais ūdens tvertnes apakšējais daļiņš. 3. Ierīces iekšējais ūdens tvertnes apakšējais daļiņš. 4. Ierīces iekšējais ūdens tvertnes apakšējais daļiņš. 5. Ierīces iekšējais ūdens tvertnes apakšējais daļiņš. 6. Ierīces iekšējais ūdens tvertnes apakšējais daļiņš. 7. Ierīces iekšējais ūdens tvertnes apakšējais daļiņš. 8. Ierīces iekšējais ūdens tvertnes apakšējais daļiņš. 9. Ierīces iekšējais ūdens tvertnes apakšējais daļiņš.

Utilizācija
 Šo ierīci aizliegts izmest sadzīves atkritumos. Katra patērētāja pienākums ir visas elektriskās vai elektroniskās ierīces – neatkarīgi no tā, vai tajās ir bīstamās vielas vai nav – nodot sava pilsētas savākšanas punktā vai arī atgriezt tirdzniecības vietā, lai tās būtu iespējams nodot viedei draudzīgai utilizācijai. Pirms ierīces utilizēšanas izņemiet bateriju. Neizmetiet lietotas baterijas sadzīves atkritumos, bet gan īpašo atkritumu tvertnē vai arī nododiet tās bateriju savākšanas punktā specializētajos veikalos. Ar jautājumiem saistībā ar utilizāciju vērsieties jūsu pašvaldības atbildīgajā iestādē vai pie tirgotāja.

Tehniskie dati
Nosaukums un modelis: **medisana** gaisa mitrinātājs UHW
Barošana: 220-240 V~ 50/60 Hz
Jauda: apm. 30 W
Tvertnes tilpums: 4,2 l
Nebulaizera kapacitāte: maks. apm. 300 ml/h
Izmēri: apm. 26,5 x 33 x 20 cm
Svars: apm. 1,46 kg
Glabāšanas apstākļi: tīrs un sauss stāvoklis
Preces numurs: 60065
EAN kods: 40 15588 60065 4

Lai nepārtraukti uzlabotu mūsu izstrādājumus, paturam tiesības veikt tehniskas un vizuālas izmaiņas.

Jauņāko šīs lietošanas instrukcijas versiju meklējiet vietnē www.medisana.com

Garantijas un remonta noteikumi
Iestājoties garantijas gadījumam, lūdzu, vērsieties savā specializētajā veikalā vai arī uzreiz servisā. Ja vēlaties ierīci nosūtīt remontēšanai, norādiet bojājumu un pievienojiet iegādes dokumenta kopiju. Tādā gadījumā ir spēkā šādi norādītie garantijas noteikumi:
1. MEDISANA izstrādājumiem tiek piešķirta 3 gadu garantija, sākot no iegādes datuma. Iegādes datums garantijas gadījumā jāapliecina ar iegādes kvīti vai rēķinu.
2. Materiālu vai ražošanas kļūmes garantijas darbības laikā tiek novērstas bez maksas.
3. Veicot garantijas remontu, garantijas laiks netiek pagarināts ne ierīcei, ne arī noamintajām detaļām.
4. Garantija neattiecas uz:
a. visiem bojājumiem, kas ir radušies noteikumiem neatbilstošas lietošanas dēļ, piemēram, neievērojot lietošanas instrukciju;
b. bojājumiem, kas ir radušies pircēja vai nepiederošu trešo personu veikta remonta vai iejaukšanās dēļ;
c. transportēšanas bojājumiem, kas ir radušies ceļā no ražotāja līdz patērētājam vai arī nosūtot servisam;
d. detaļām, kuras ir pakļautas normālam nolietojumam.
5. Ražotājs neuzņemas atbildību par tiešiem vai netiešiem secīgajiem bojājumiem, kurus ir radījis ierīce arī tādos gadījumos, ja bojājums ierīcei tiek atzīts kā garantijas gadījums.

medisana GmbH, Jagenbergstr. 19, 41468 NEUSS, VĀCIJA

medisana.

LT **NAUDOJIMO INSTRUKCIJA** **Oro drėkintuvas UHW**

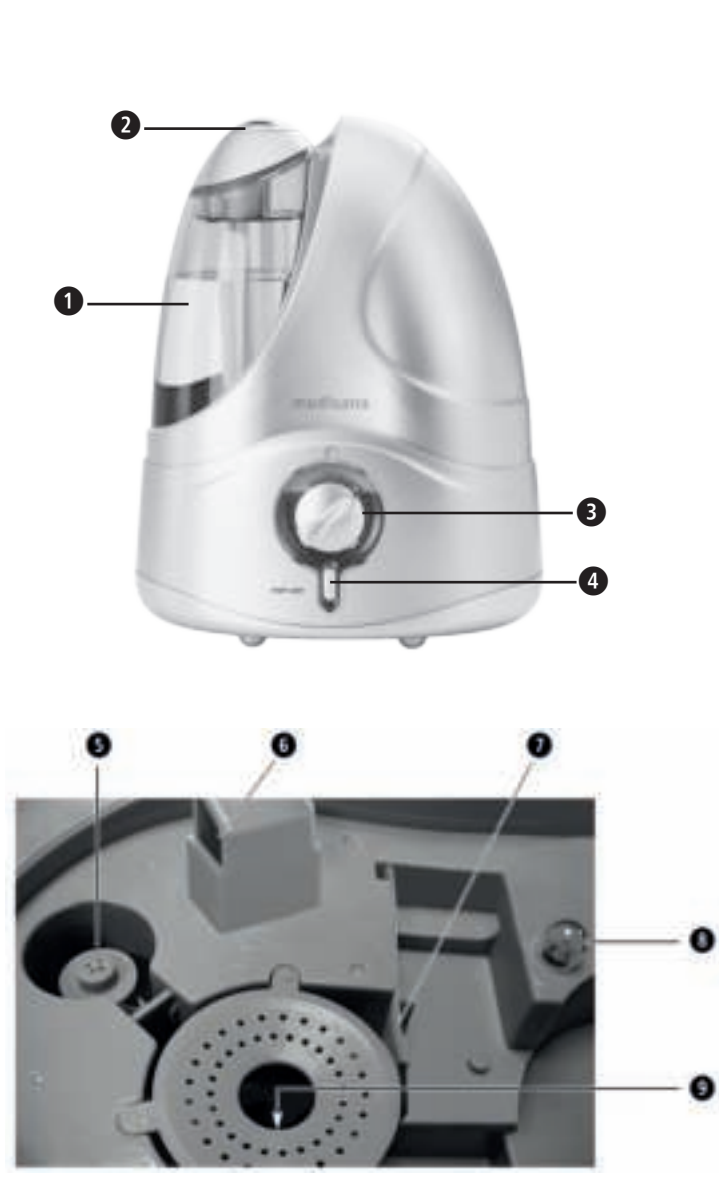

- 1 Vandens bakas
- 2 Rūko išleidiklis (sukamas)
- 3 Įjungimo ir išjungimo jungiklis ir rūko intensyvumo reguliatorius
- 4 Naktinio apšvietimo įjungimo ir išjungimo mygtukas
- 5 Plūdė
- 6 Variklio anga
- 7 Valymo šepetėlis
- 8 Kontrolinė lemputė
- 9 Ultragarso jutiklis (po skylute)



Ženklių paaiškinimas



SVARBU Nesilaikant šio nurodymo, galima sunkiai susižaloti arba pažeisti prietaisą.

ĮSPĖJIMAS

Šių įspėjamųjų nurodymų laikytis būtina siekiant išvengti galimų naudotojo sužalojimų.

DĖMESIO

Šių nurodymų laikytis būtina, siekiant išvengti galimų prietaiso pažeidimų.

PASTABA

Šiuose nurodymuose jums pateikiama nau dingos papildomos informacijos apie įrengimą arba naudojimą.



Prietaisą naudokite tik uždaroje patalpose!



II apsaugos klasė



LOT Partijos numeris



Gamintojas

LT Saugos nurodymai



Prieš naudodami prietaisą, atidžiai perskaitykite naudojimo instrukciją, ypač jos saugos nurodymus, ir ją išsaugokite, kad galėtumėte pasiskaityti vėliau. Perduodami prietaisą tretiesiems asmenims, būtinai įduokite ir šią naudojimo instrukciją.

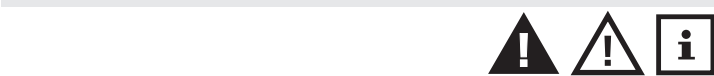

Dėl maitinimo

- Prieš prijungdami prietaisą prie maitinimo šaltinio patikrinkite, ar identifikacinėje plokštelėje nurodyta tinklo įtampa sutampa su jūsų elektros tinklo įtampa.
- Tinklo kištuką į kištukinį lizdą kiškite tik kai prietaisas yra išjungtas.
- Niekada neneškite, netraukite ir nesukite prietaiso, paėmę už tinklo laido, ir laido neprispauskite.
- Tinklo laidą padėkite taip, kad nebūtų galima pargrūiti ir juo nebūtų galima pasismaugti.
- Nelieskite tinklo kištuko stovėdami vandenyje; kištuką lieskite tik sausomis rankomis.

Dėl ypatingų asmenų

- Šį prietaisą gali naudoti vaikai nuo 8 metų amžiaus ir ribotus fizinius, jutiminius ar psichikos gebėjimus arba nepakankamai patirties ir žinių turintys asmenys, jei jie yra prižiūrimi arba buvo išmokyti saugiai naudoti prietaisą ir supranta su naudojimu susijusius pavojus.
- Vaikams draudžiama žaisti su prietaisu.
- Jei sergate alergine kvėpavimo takų liga, prieš naudodami prietaisą pasikonsultuokite su savo šeimos gydytoju.
- Jei naudojant atsirastų sveikatos nusiskundimų, pakalbėkite su savo gydytoju. Šiuo atveju iškart nustokite naudoti prietaisą.

Dėl prietaiso naudojimo

- Prietaisas nėra skirtas komerciniam naudojimui.
- Prietaisą naudokite tik pagal naudojimo instrukcijoje nurodytą jo naudojimo paskirtį. Naudojant ne pagal paskirtį, nustoja galioti teisė į garantiją!
- Nenaudokite prietaiso, jei jis, laidas arba kištukas pažeistas, jei jis neveikia neprikaištingai, nukrito arba įkrito į vandenį.
- Saugokite prietaisą, įskaitant tinklo laidą, nuo karštų paviršių.
- Norėdami naudoti, pastatykite prietaisą ant tvirto ir lygaus paviršiaus taip, kad jis negalėtų apvirsti.
- Negriebkite prietaiso, jei jis įkrito į vandenį.
- Iškart ištraukite tinklo kištuką.
- Nenaudokite prietaiso, jei vandens bake nėra skysčio arba skysčio yra per mažai.
- Nenaudokite eterinių aliejų (pvz., eukalipto arba mentolio) – jie gali pažeisti prietaisą.
- Apatinėje prietaiso pusėje esančiuose vėdinimo plyšiuose neturi būti dulkių ir nešvarumų.
- Panaudoję išjunkite visas funkcijas ir iš kištukinio lizdo ištraukite kištuką.

Dėl priežiūros ir valymo

- Patys prietaisą galite tik valyti.
- Atsiradus trikčių, neremontuokite prietaiso patys, nes kitaip nustoja galioti bet kokia teisė į garantiją. Teiraukitės savo specializuoto prekybininko ir remonto darbus paveskite atlikti tik „medisana“ techninės priežiūros tarnybai.
- Valymo darbų ir naudotojo atliekamų techninės priežiūros darbų negali atlikti neprižiūrimi vaikai.
- Nenardinkite prietaiso į vandenį arba kitus skysčius.
- Jei į prietaisą vis tiek patektų skysčio, iškart ištraukite tinklo kištuką.
- Prietaisą laikykite sausoje aplinkoje.

Naudojimas pagal paskirtį

Oro drėkintuvas skirtas santykinėi oro drėgmei patalpoje didinti. Prietaiso pajėgumo pakanka daugiausia 30 m² ploto patalpai. Prietaisas skirtas naudoti tik namų ūkyje, o ne komercinėms reikmėms arba medicinos srityje!

Pakuotės turinys

Pirmiausia patikrinkite, ar netrūksta prietaiso dalių ir prietaisas nepažeistas. Kilus abejonių, prietaiso nenaudokite ir kreipkitės į savo prekybininką arba techninės priežiūros skyrių.

Pakuotės turinį sudaro:

- 1 „medisana“ oro drėkintuvas UHW
- 1 valymo šepetėlis
- 1 naudojimo instrukcija

Pakuotes galima naudoti pakartotinai arba grąžinti į žaliavų ciklą. Nebereikalingas pakuotės medžiagas tinkamai pašalinkite. Jei išpakuodami pastebėtumėte transportavimo pažeidimų, iškart susisieki- te su savo prekybininku.

⚠️ ĮSPĖJIMAS Saugokite, kad pakuotės plėvelė nepatektų vaikams į rankas! Kyla pavojus uždusti!

Ultragarso technologija

Pernelyg sausas patalpų oras didina imlumą infekciniams bei kvėpavimo takų susirgimams ir kelia nuovargį bei silpnina gebėjimą susikaupti. Kad oras būtų sveikas, santykinė jo drėgmė turėtų būti 40–55 %. Netriukšminga ir energiją taupančia oro drėkintuvo ultragarso technologija vanduo virpesiais paverčiamas smulkiausiu rūku, didinančiu oro drėgmę. Todėl pagerėja oro kokybė ir negali išsausėti gleivinė bei oda. Prietaiso pajėgumo pakanka daugiausia 30 m² ploto patalpai. Sukamuoju rūko intensyvumo reguliatoriumi **➊** galite pasirinkti patalpos dydžiui tinkamą drėkinimo lygį. Būtinai laikykitės valymo ir priežiūros nurodymų.

⚠️ DĖMESIO Naudojant prietaisą pernelyg intensyviai, patalpos oras gali persisotinti drėgme, o ji gali nusėsti ant patalpos sienų, langų ir daiktų. Todėl higrometru reguliariai tikrinkite, ar neviršyta 55 % santykinė oro drėgmė.

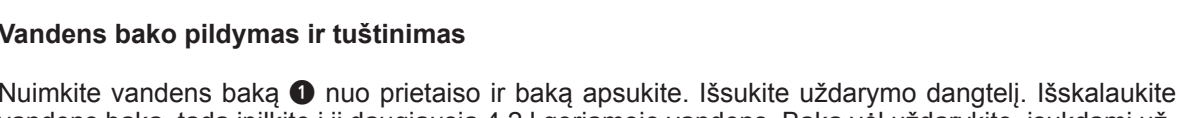
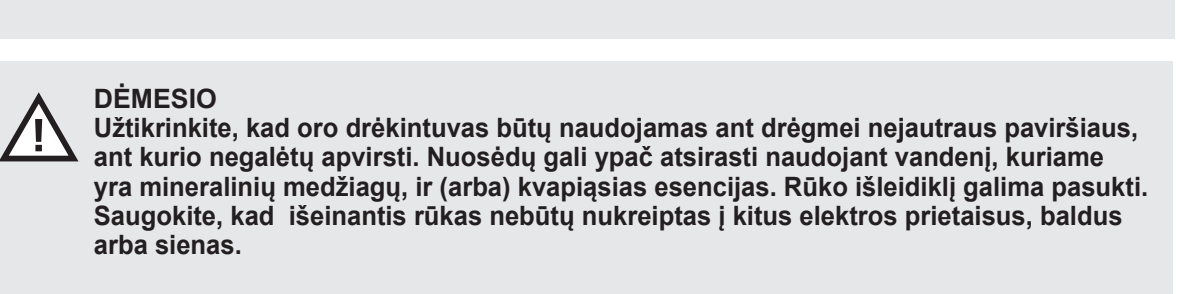

DĖMESIO Užtikrinkite, kad oro drėkintuvas būtų naudojamas ant drėgmei nejautraus paviršiaus, ant kurio negalėtų apvirsti. Nuosėdų gali ypač atsirasti naudojant vandenį, kuriame yra mineralinių medžiagų, ir (arba) kvapiąsias esencijas. Rūko išleidiklį galima pasukti. Saugokite, kad išeinantis rūkas nebūtų nukreiptas į kitus elektros prietaisus, baldus arba sienas.

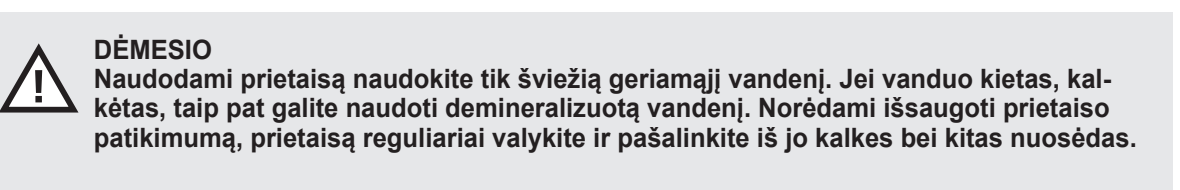

DĖMESIO Naudodami prietaisą naudokite tik šviežią geriamąjį vandenį. Jei vanduo kietas, kal- kėtas, taip pat galite naudoti demineralizuotą vandenį. Norėdami išsaugoti prietaiso patikimumą, prietaisą reguliariai valykite ir pašalinkite iš jo kalkes bei kitas nuosėdas.

Įjungimas ir išjungimas

Įkiškite tinklo kištuką į tinkamai įrengtą kištukinį lizdą. Įjunkite oro drėkintuvą. Norėdami tai padaryti, iš pradžių pasukite Įjungimo ir išjungimo jungiklį ir sukamąjį rūko intensyvumo reguliatorių **➊** iš padėties OFF į padėtį ON. Po vandens baku esanti integruotoji kontrolinė lemputė (šviesos diodas) **➋** šviečia žalia spalva. Kai vandens bakas tuščias, ji šviečia raudona spalva. Paskui, atsižvelgdami į erdvės reikalavimus, nustatykite prietaisą, tolygiai pasirinkdami nuo padėties **➌** (mažiausias pūtimo intensyvumas) iki didžiausio intensyvumo padėties **➍** (didžiausias pūtimo in- tensyvumas). Po kelių sekundžių virš išleidiklio **➎** pasirodo išeinantis rūkas. Baigę naudoti arba bake beveik nebelikus vandens (kontrolinė lemputė šviečia raudona spalva), prietaisą išjunkite. Norėdami tai padaryti, nustatykite įjungimo ir išjungimo jungiklį ir sukamąjį rūko intensyvumo reguliatorių **➊** į padėtį OFF. Ištuštėjus vandens bakui, prietaisas purškimą automatiškai išjungia. Prietaise įrengtas naktinis mėlynos spalvos apšvietimas. Norėdami įjungti naktinį apšvietimą, spauskite įjungto prietai- so įjungimo ir išjungimo mygtuką **➏**. Norėdami išjungti naktinį apšvietimą, spauskite mygtuką **➐** dar kartą.

Naudojimo trukmė

Pasirinkus didžiausią nuostatą (300 ml/h) ir įpylus 4200 ml vandens, veikimo trukmė siekia apie 14 val.

Klaidos ir jų šalinimas

- Neįsijungia prietaisas (nešviečia šviesos diodas): įkiškite tinklo kištuką, patikrinkite elektros grandinė, kištukinį lizdą ir saugiklį.
- Nesklinda rūkas (šviesos diodas šviečia raudona spalva): papildykite vandens baką.
- Nesklinda rūkas, nors bakas pilnas: nustatykite sukamąjį reguliatorių **➊** į didžiausio intensyvumo padėtį; pastatykite prietaisą ant lygaus paviršiaus; nuvalykite purkštuvą ir jutiklį kartu su prietaisu pateiktu šepetėliu; išskalaukite prietaisą švariu vandeniu.
- Baltos nuosėdos: naudokite gryną vandenį arba bent pusę distiliuoto vandens ir pusę šviežio van- dens iš čiaupo. Jei nepavyksta pašalinti klaidos taip, kaip aprašyta, susisieki- te su techninės priežiū- ros tarnyba.

Valymas ir priežiūra

- Jei naudojate kasdien, prietaisą patariame gerai išvalyti bent kas tris dienas. Prietaisą taip pat išvalykite prieš ilgiau jo nenaudodami arba ilgiau jo nenaudoję.
- Prieš valydami prietaisą išitinkinkite, kad jis išjungtas, o tinklo kištukas ištrauktas iš kištukinio lizdo.
- Nuo prietaiso nuimkite vandens baką ir baką ištuštinkite.
- Nuvalykite prietaiso išorę minkštu drėgnu skudurėliu.
- Valydami nenaudokite agresyviųjų medžiagų, pvz., šveitimo pienulio arba kitų priemonių. Jos gali pažeisti paviršių ir sumažinti purškimą.
- Vandens baką galite gerai išskalauti karštu vandeniu (>65 °C) arba mažiausiai 75 % alkoholiu. Purkštuvo kamera valykite alkoholyje suvilgytu skudurėliu ir vatos pagaliuku. Saugokite, kad į prietaiso vidų nepatektų vandens.
- Ultragarso jutiklis yra jautriausia konstrukcinė prietaiso dalis. Švarbu laikyti jį švarų ir elgtis su juo atsargiai. Išleidimo vietoje esančias nuosėdas ir nešvarumus nuvalykite kartu su prietaisu pateiktu šepetėliu. Jokių būdu nevalykite ultra- garso jutiklio metalinėmis pagalbinėmis priemonėmis.
- Jei prietaiso ilgiau nenaudosite, išpilkite iš vandens bako likusį vandenį ir prietaisą nusauskinkite.
- Kalkių likučius galima pašalinti nestipria kalkių šalinimo tablečiu! Nenaudokite acto!
- Laikykite prietaisą sausoje vėsioje vietoje, geriausia originalioje pakuotėje.
- Apatinės vandens bako dalies uždarymo dangtelį laikykite neuždėtą, kad nesukibtų arba nepriliptų sandarinimo žiedas.
- Kad neatsirastų mikroorganizmų ir (arba) dumblių, prieš ilgiau nenaudodami, prietaisą į baką ištuštinkite. Kartkartė- mis baką dezinfekuokite alkoholiu.

Kalkių šalinimas

Naudojant kietą vandenį arba vandenį su mineralais, iš prietaiso būtina reguliariai pašalinti kalkes. Kalkes šalinkite tik grynąja citrinų rūgštimi (miltelių preparatu iš kosmetikos, higienos ir buitinės chemijos prekių parduotuvės!) (Nenaudo- kite kalkių šalinimo skysčio! Nenaudokite kalkių šalinimo tablečių! Nenaudokite acto!) – Visiškai ištuštinkite prietaisą (baką ir apatinę dalį). Saugokite, kad per ventiliatorių į variklio angą nepatektų skysčio. – Įdėkite į baką 4 valgomuosius šaukštus (apie 100 g) grynosios citrinų rūgšties ir įpilkite 2000 ml 60 °C temperatūros vandens. Baką užsukite ir nesmarkiai papurtykite, kad ištirptų citrinų rūgšties milteliai. – Uždėkite baką ant apatinės dalies. **NEĮJUNKITE PRIETAISO!** – Palaukite, kol kalkių šalinimo tirpalas bake (prietaise) atvės (mažiausiai 3 valandas). – Nuimkite baką nuo prietaiso ir tinkamu šepėčiu (pvz., butelių valymo šepėčiu arba pan.) patrinkite vidinę pusę ir rūko ertmę. Išpilkite bako turinį ir baką gerai išskalaukite. – Ištuštinkite apatinę dalį. Saugokite, kad į variklio angą **➎** nepatektų skysčio. Sunkiau pašalinamas kalkių dėmes nu- trinkite kartu su prietaisu pateiktu šepetėliu, skudurėliu arba vatos pagaliuku. Būkite atsargūs ultragarso jutiklio srityje! (Kad būtų lengviau valyti, virš ultragarso jutiklio esantį skylėlą žiedą galima nuimti, o paskui vėl uždėti.) – Gerai išskalaukite apatinę dalį (saugokite, kad į variklio angą **➎** nepatektų vandens).



Šalinimas Šio prietaiso negalima išmesti kartu su kitomis buitinėmis atliekomis. Kiekvienas vartotojas privalo atiduoti visus elektrinius arba elektrinius prietaisus, neatsižvelgiant į tai, ar juose yra kenksmingų- jų medžiagų, savo miesto surinkimo punkte arba prekybos vietoje, kad šiuos prietaisus būtų galima perduoti šalinti aplinkai tinkamu būdu. Prieš pašalindami prietaisą, išimkite bateriją. Panaudotas baterijas išmeskite ne kartu su buitinėmis atliekomis, bet kaip pavojingas atliekas arba special- zuotos prekybos baterijų surinkimo vietoje. Šalinimo klausimais kreipkitės į savo savivaldybę arba prekybininką.

| | |
|----------------------------|-------------------------------------|
| Techniniai duomenys | |
| Pavadinimas ir modelis: | medisana oro drėkintuvas UHW |
| Maitinimas: | 220–240 V, ~50 / 60 Hz |
| Galia: | apie 30 W |
| Bako talpa: | 4,2 l |
| Purkštuvo našumas: | daugiausia apie 300 ml/h |
| Matmenys: | apie 26,5 x 33 x 20 cm |
| Svoris: | apie 1,46 kg |
| Laikymo sąlygos: | švariai ir sausai |
| Artikulo numeris: | 60065 |
| EAN numeris: | 40 15588 60065 4 |

Nuolat tobulindami savo gaminius, pasiliecame teisę atlikti techninius ir optinius pakeitimus.

Aktualią šios naudojimo instrukcijos redakciją rasite adresu www.medisana.com.

Garantijos ir remonto sąlygos

Garantiniu atveju kreipkitės į savo specializuotą parduotuvę arba tiesiai į techninės priežiūros skyrių. Jei prietaisą prireiktų atsiųsti, nurodykite trūkumą ir pridėkite pirkimo čekio kopiją.

Taikomos šios garantinės sąlygos:

- medisana** gaminiams nuo pardavimo datos suteikiama 3 metų trukmės garantija. Garantiniu atveju pardavimo datą reikia įrodyti pirkimo čekiu arba sąskaita faktūra.
- Su medžiagų arba gamybos klaidomis susiję trūkumai garantiniu laikotarpiu šalinami nemokamai.
- Suteikus garantinę paslaugą, nepailgėja nei prietaiso, nei pakeistų konstrukcinių dalių garantinis laikotarpis.
- Garantija netaikoma:
 - bet kokiems pažeidimams, kurie atsirado netinkamai elgiantis su prietaisu, pvz., nesilaikant naudo- jimo instrukcijos;
 - pažeidimams, kuriuos galima susieti su pirkėjo arba leidimo neturinčių trečiųjų asmenų atliktu remontu arba pakeitimais;
 - transportavimo pažeidimams, atsiradusiems pakeliui iš gamintojo pas vartotoją arba siunčiant prietaisą į techninės priežiūros tarnybą;
 - natūraliai nusidėvinčioms atsarginėms dalims.
- Atsakomybė už tiesioginius arba netiesioginius dėl prietaiso atsiradusius nuostolius netaikoma net jei prietaiso pažeidimas pripažįstamas garantiniu atveju.

medisana GmbH, Jagenbergstr. 19, 41468 NEUSS, DEUTSCHLAND (VOKIETIJA)

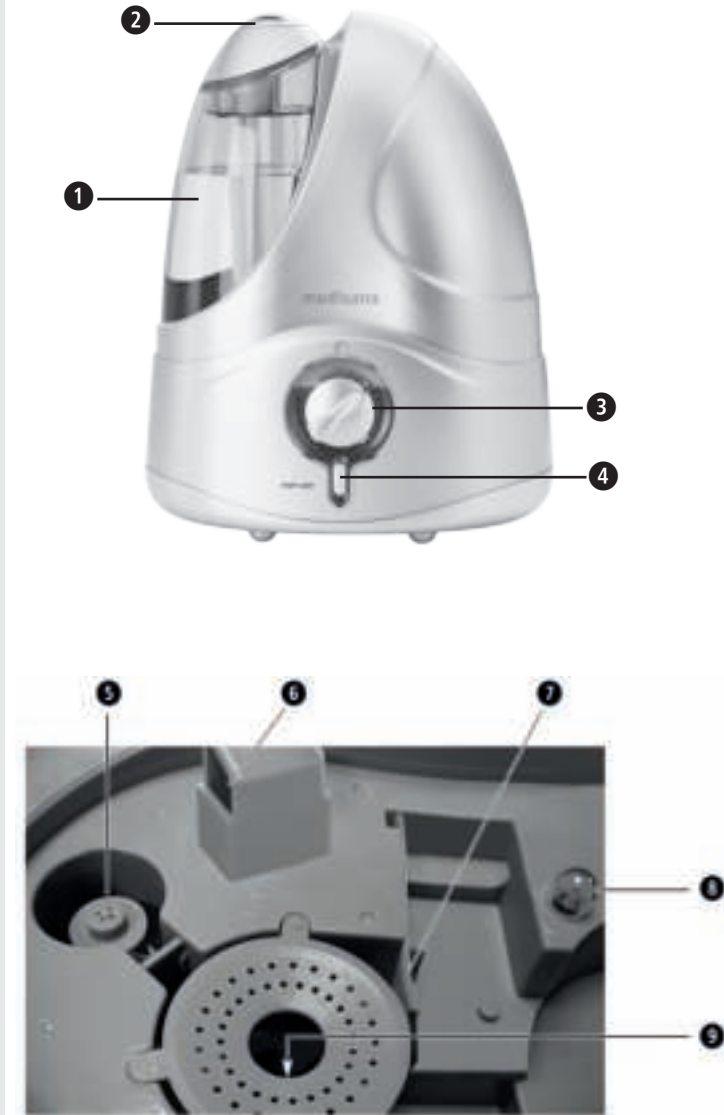

- 1 Резервуар для воды
- 2 Распылитель тумана (поворотный)
- 3 Выключатель и регулятор интенсивности тумана
- 4 Кнопка ВКЛ/ВЫКЛ для ночной подсветки
- 5 Поплавок
- 6 Отверстие двигателя
- 7 Щетка для очистки
- 8 Светодиодный индикатор
- 9 Ультразвуковой излучатель (под отверстиями)

Условные обозначения

ВАЖНО
Несоблюдение этой инструкции может привести к серьезным травмам или повреждению устройства.

ПРЕДУПРЕЖДЕНИЕ
Необходимо соблюдать эти предупреждения, чтобы избежать возможного травмирования пользователя.

ВНИМАНИЕ
Необходимо соблюдать эти указания, чтобы избежать возможного повреждения устройства.

ПРИМЕЧАНИЕ
Эти примечания предоставляют вам дополнительную полезную информацию для установки или для эксплуатации.

Используйте устройство только в закрытых помещениях!

Класс защиты II

LOT Номер партии

Производитель

RU Указания по безопасности

Перед использованием устройства внимательно прочитайте это руководство по использованию, в частности, указания по безопасности, и сохраните руководство для дальнейшего использования. Если вы передаете устройство третьим лицам, обязательно передавайте вместе с ним данное руководство по использованию.



Электропитание

- Перед тем, как подсоединить устройство к сети, убедитесь, что указанное на фирменной табличке напряжение соответствует напряжению в вашей электросети.
- Вставляйте штепсельную вилку в розетку, только когда устройство выключено.
- Никогда не переносите, не переворачивайте и не тяните устройство за сетевую кабель, и никогда не пережимайте кабель.
- Располагайте сетевой кабель таким образом, чтобы исключить опасность спотыкания и устранить риск удушья.
- Не прикасайтесь к блоку питания, если вы находитесь в воде, беритесь за штепсельную вилку только сухими руками.

Для особых категорий пользователей

- Это устройство может использоваться детьми с 8 лет и старше, а также людьми с пониженными физическими, сенсорными или психическими способностями или недостатком опыта и знаний, если они находятся под присмотром или их ознакомили с безопасным использованием устройства и они осознают исходящие от устройства опасности.
- Не позволяйте детям играть с устройством.
- При наличии аллергического респираторного заболевания перед использованием устройства проконсультируйтесь с врачом.
- Если во время использования у вас возникли проблемы со здоровьем, проконсультируйтесь со своим врачом. В этом случае немедленно прекратите использование устройства.

Эксплуатация устройства

- Устройство не предназначено для коммерческого использования.
- Используйте устройство только в соответствии с его назначением, следуя руководству по использованию. При использовании не по назначению теряется право на гарантию.
- Не используйте устройство, если оно повреждено, или поврежден кабель или сетевая вилка, если оно не работает должным образом, если оно падает на пол или в воду.
- Держите устройство, а также сетевой кабель вдали от горячих поверхностей.
- Для пользования устройством поставьте его на устойчивую и ровную поверхность, чтобы оно не опрокинулось.
- Не хватайте руками устройство, которое упало в воду.
- Немедленно вытащите сетевую штепсельную вилку.
- Не включайте устройство, если в резервуаре нет воды или ее слишком мало.
- Не используйте эфирные масла (такие как эвкалипт или ментол), так как они могут повредить устройство.
- Не допускайте попадания пыли и грязи в вентиляционные отверстия на нижней стороне устройства.
- После использования отключите все функции и вытащите штепсельную вилку из розетки.

Обслуживание и очистка

- Вы можете самостоятельно осуществлять только очистку устройства.
- В случае неполадок не ремонтируйте устройство самостоятельно, так как вследствие этого будет утрачено право на гарантию. Обратитесь к своему продавцу и выполняйте ремонты только в сервисных организациях Medisana.
- Очисткой и самостоятельным обслуживанием не должны заниматься дети без присмотра.
- Ни в коем случае не погружайте устройство в воду или другие жидкости.
- Если в устройство все же попала жидкость, немедленно вытащите вилку из розетки.
- Храните устройство в сухом месте.

Использование по назначению

Увлажнитель воздуха предназначен для увеличения относительной влажности воздуха в помещении. Производительность устройства рассчитана на площадь до 30 м². Устройство рассчитано для домашнего использования и не предназначено для коммерческого использования или применения в сфере медицины.

Комплект поставки

Прежде всего проверьте комплектность устройства и убедитесь в отсутствии повреждений. В случае сомнений не пользуйтесь устройством и обратитесь к своему продавцу или в сервисный центр.

В комплект поставки входят:

- 1 увлажнитель воздуха Medisana UHW
- 1 щетка для очистки
- 1 руководство по использованию

Упаковочные материалы подлежат вторичной переработке и могут быть возвращены в цикл повторного использования сырья. Утилизируйте, пожалуйста, надлежащим образом ненужные упаковочные материалы. Если при распаковке вы заметите повреждения изделия, возникшие при перевозке, немедленно свяжитесь со своим торговым представителем.

ПРЕДУПРЕЖДЕНИЕ
Следите за тем, чтобы упаковочная пленка не попала в руки детей! Она может стать причиной удушья!

Технологии ультразвука

Слишком сухой воздух в помещениях увеличивает подверженность инфекционным и респираторным заболеваниям и приводит к усталости и плохой концентрации. Относительная влажность здорового воздуха должна составлять от 40 до 55%. Малошумная и энергосберегающая ультразвуковая технология увлажнителя воздуха посредством вибраций превращает воду в мельчайший туман, который повышает уровень влажности воздуха. Это улучшает качество воздуха и предотвращает обезвоживание слизистых оболочек и кожи. Производительность устройства рассчитана на площадь до 30 м². С помощью ручки интенсивности тумана ❶ вы можете отрегулировать степень увлажнения в соответствии с размером комнаты. Обязательно соблюдайте указания по очистке и уходу.

ВНИМАНИЕ
Слишком интенсивная работа устройства может привести к перенасыщению воздуха помещения влажностью, которая может конденсироваться на стенах, окнах и предметах в комнате. Поэтому регулярно проверяйте с помощью гигрометра, чтобы значение относительной влажности не превышало 55%.

ВНИМАНИЕ
Обеспечьте, чтобы увлажнитель использовался на устойчивой к влаге поверхности и был защищен от опрокидывания. В частности, отложения осадки могут выпадать при работе с минералосодержащей водой/ароматической эссенцией. Распылитель тумана может поворачиваться. Следите за тем, чтобы выходящий туман не был направлен на другие электрические приборы, мебель или стены.

Заполнение и опорожнение резервуара для воды

Снимите с устройства резервуар для воды ❶ и переверните его. Вывинтите герметизирующую пробку. Промойте резервуар для воды, а затем залейте в него не более 4,2 литра питьевой воды. Снова закройте резервуар, завинтив герметизирующую пробку. Переверните резервуар для воды и установите его на устройство таким образом, чтобы почувствовать защелкивание фиксатора. Не переносите устройство с заполненным резервуаром для воды. Слейте оставшуюся после использования воду и промойте резервуар свежей питьевой водой. Перед повторным использованием заполните резервуар свежей питьевой водой. Если вы выключили устройство и не собираетесь использовать его в течение длительного времени, снимите с устройства резервуар для воды и опорожните.

ВНИМАНИЕ
Используйте для работы устройства только свежую питьевую воду. При наличии жесткой известковой воды вы можете добавлять деминерализованную воду. Для поддержания работоспособности устройства регулярно его очищайте и удаляйте известковый налет и другие отложения.

Включение и выключение

Вставьте сетевой штепсель в стандартную сетевую розетку. Включите увлажнитель воздуха, повернув выключатель и регулятор интенсивности тумана ❷ из положения OFF в положение ON. Под резервуаром для воды загорится встроенный зеленый светодиодный индикатор ❸. Когда резервуар для воды пуст, горит красный светодиодный индикатор.

Затем в зависимости от потребностей помещения можно плавно отрегулировать устройство от положения ❶ (минимальной интенсивности вентилятора) до максимального положения ❷ (максимальная интенсивность вентилятора). Через несколько секунд над выпускным отверстием появится выходящий туман ❹. После окончания использования или когда в баке почти не останется воды (индикатор горит красным), выключите устройство, повернув выключатель и регулятор интенсивности тумана ❷ в положение OFF. Когда резервуар для воды пуст устройство автоматически отключает распыление. Устройство оснащено ночной подсветкой синего цвета. Для включения ночной подсветки ❶ нажмите при включенном устройстве кнопку ВКЛ/ВЫКЛ. Чтобы выключить ночную подсветку, еще раз нажмите кнопку ❶.

Продолжительность работы

На максимальных настройках (при производительности 300 мл/ч) и если залито 4200 мл воды продолжительность работы составляет около 14 часов.

Неполадки и их устранение

- Не удается включить устройство (не горит светодиодный индикатор): Подключите к сети; проверьте электрическую цепь, розетку и предохранитель.
- Отсутствует распыление (горит красный светодиод): Наполните резервуар для воды.
- Отсутствует распыление, хотя резервуар заполнен: Установите ручку регулятора ❷ в максимальное положение; установите устройство на ровную поверхность; очистите распылитель и излучатель прилагаемой щеткой и заполните резервуар чистой водой; промойте устройство чистой водой.
- Белый налет: Используйте чистую воду или по меньшей мере 1/2 дистиллированной воды / 1/2 свежей водопроводной воды. Если не удается устранить неполадку описанным способом, обратитесь в сервисный центр.

Очистка и уход

- При ежедневном использовании мы рекомендуем тщательно очищать устройство не реже, чем раз в три дня. Также очищайте устройство перед длительным хранением и после него.
- Перед началом очистки устройства убедитесь, что оно выключено, а сетевая вилка отсоединена от электрической розетки.
- Снимите с устройства резервуар для воды и опорожните его.
- Протрите устройство снаружи влажной мягкой тканью.
- Не используйте для очистки агрессивные вещества, такие как абразивные или другие чистящие средства. Они могут повредить поверхность и ухудшить распыление.
- Резервуар для воды можно тщательно промыть горячей водой (>65 °C) или 75%-ным спиртом. Камеру распылителя очищайте смоченной в спирте тканью и спирте палочкой. Следите за тем, чтобы внутри устройства не попала вода.
- Ультразвуковой излучатель является самым чувствительным компонентом устройства. Поэтому очень важно содержать его в чистоте и бережно с ним обращаться.
- Чтобы очистить выходное отверстие распылителя от отложений и частичек грязи, используйте прилагаемую щетку. Никогда не используйте для очистки ультразвукового излучателя металлические инструменты.
- Если вы не собираетесь использовать устройство в течение длительного времени, слейте остатки воды из резервуара и высушите устройство.
- Известковый налет можно удалить с помощью мягкого средства для удаления накипи, например, лимонной кислоты.
- Храните устройство в сухом, прохладном месте, лучше всего в оригинальной упаковке.
- Храните герметизирующую пробку от нижней стороны резервуара для воды снятой, чтобы избежать прилипания или приклеивания прокладки.
- Перед длительным периодом бездействия опорожните устройство и резервуар, чтобы сразу предотвратить инфицирование/обрастание водорослями. Время от времени дезинфицируйте резервуар спиртом.

Удаление накипи

При использовании жесткой или минерализованной воды следует регулярно очищать устройство от накипи. Удаляйте накипь только с помощью чистой лимонной кислоты (порошковый препарат из аптекарского магазина!) (Не используйте жидкость для удаления накипи! Не используйте таблетки для удаления накипи! Не используйте уксус!).

- Полностью опорожните устройство (резервуар и нижнюю часть). Следите за тем, чтобы жидкость не попадала в отверстие двигателя над вентилятором

- Засыпьте в резервуар 4 столовые ложки (около 100 г) чистой лимонной кислоты и залейте 2000 мл воды, температурой 60°C. Завинтите резервуар и мягко встряхивайте, пока не растворится порошок лимонной кислоты.

- Установите резервуар на нижнюю часть. НЕ ВКЛЮЧАЙТЕ УСТРОЙСТВО!

- Дайте остыть раствору для удаления накипи в резервуаре/устройстве (не менее 3 часов)

- Извлеките резервуар из устройства и с помощью подходящей щетки (щетки для бутылок или аналогичной) очистите внутреннюю сторону и канал для тумана. Слейте содержимое резервуара и промойте резервуар.

- Слейте жидкость из нижней части. Будьте осторожны, чтобы жидкость не попала в отверстие двигателя ❹. Стойкие известковые отложения сотрите с помощью прилагаемой щетки, тряпки или ватной палочки. Будьте осторожны в области ультразвукового излучателя!

(Для облегчения очистки перфорированное кольцо над ультразвуковым излучателем можно снять, а затем снова установить на место)

- Тщательно промойте нижнюю часть (будьте осторожны, чтобы жидкость не попала в отверстие двигателя ❹)

Утилизация

Данное устройство нельзя утилизировать вместе с домашним мусором. Каждый потребитель обязуется сдавать все электрические и электронные устройства, вне зависимости, содержат они вредные вещества или нет, в сборные пункты своего города либо в торговые пункты, чтобы их смогли утилизировать, не нанося вреда окружающей среде. Перед утилизацией устройства извлеките батареи. Выбрасывайте использованные батареи не в бытовой мусор, а в баки для специального мусора или сдавайте в специализированные места для сбора. По вопросу утилизации обратитесь в свое коммунальное хозяйство или к своему продавцу.

Технические данные

| | |
|--|----------------------------------|
| Название и модель: | medisana Увлажнитель воздуха UHW |
| Электропитание: | 220-240 В~ 50/60 Гц |
| Потребляемая мощность: | прибл. 30 Вт |
| Емкость резервуара: | 4,2 л |
| Производительность туманообразователя: | макс. 300 мл/ч |
| Размеры: | прибл. 26,5 x 33 x 20 см |
| Вес: | прибл. 1,46 кг |
| Условия хранения: | чистым и сухим |
| Артикул № | 60065 |
| Номер EAN: | 40 15588 60065 4 |

В процессе постоянного совершенствования продукции мы сохраняем за собой право изменять конструкцию и технические параметры.

Текущую версию этого руководства можно найти на сайте www.medisana.com

Условия гарантии и ремонта

В гарантийных случаях обращайтесь к своему торговому представителю или непосредственно в сервисный центр. Если вам нужно отослать устройство обратно, укажите дефект и приложите копию чека на покупку.

При этом действуют следующие условия гарантии:

1. На продукцию **medisana** предоставляется гарантия в течение 3 лет с момента покупки. В гарантийном случае дата продажи должна подтверждаться с помощью чека на покупку или счета-фактуры.
2. Неисправности из-за дефектов материалов или производственного брака в течение гарантийного срока устраняются бесплатно.
3. Оказание гарантийных услуг не продлевает срок гарантии ни на устройство, ни на замененные детали.
4. Гарантия не распространяется:
 - a. на все неисправности, возникшие из-за ненадлежащего обращения с устройством, например, из-за несоблюдения руководства по использованию;
 - b. на неисправности, возникшие из-за ремонта или вмешательства в устройство покупателя или посторонних лиц;
 - c. на повреждение груза при перевозке на пути от производителя до потребителя или после его отправки в сервисный центр;
 - d. на запасные части, подвергшиеся естественному износу.
5. Исключается ответственность за прямой или косвенный ущерб, вызванный устройством, даже если поломка устройства признана гарантийным случаем.

medisana GmbH, Jagenbergstr. 19, 41468 NEUSS, DEUTSCHLAND