

# Russell Hobbs



**27030-56**

 [www.russellhobbs.com](http://www.russellhobbs.com)

GB

DE

FR

NL

IT

ES

PT

DK

SE

NO

FI

RU

CZ

SK

PL

HR

SI

GR

HU

TR

RO

BG

AE

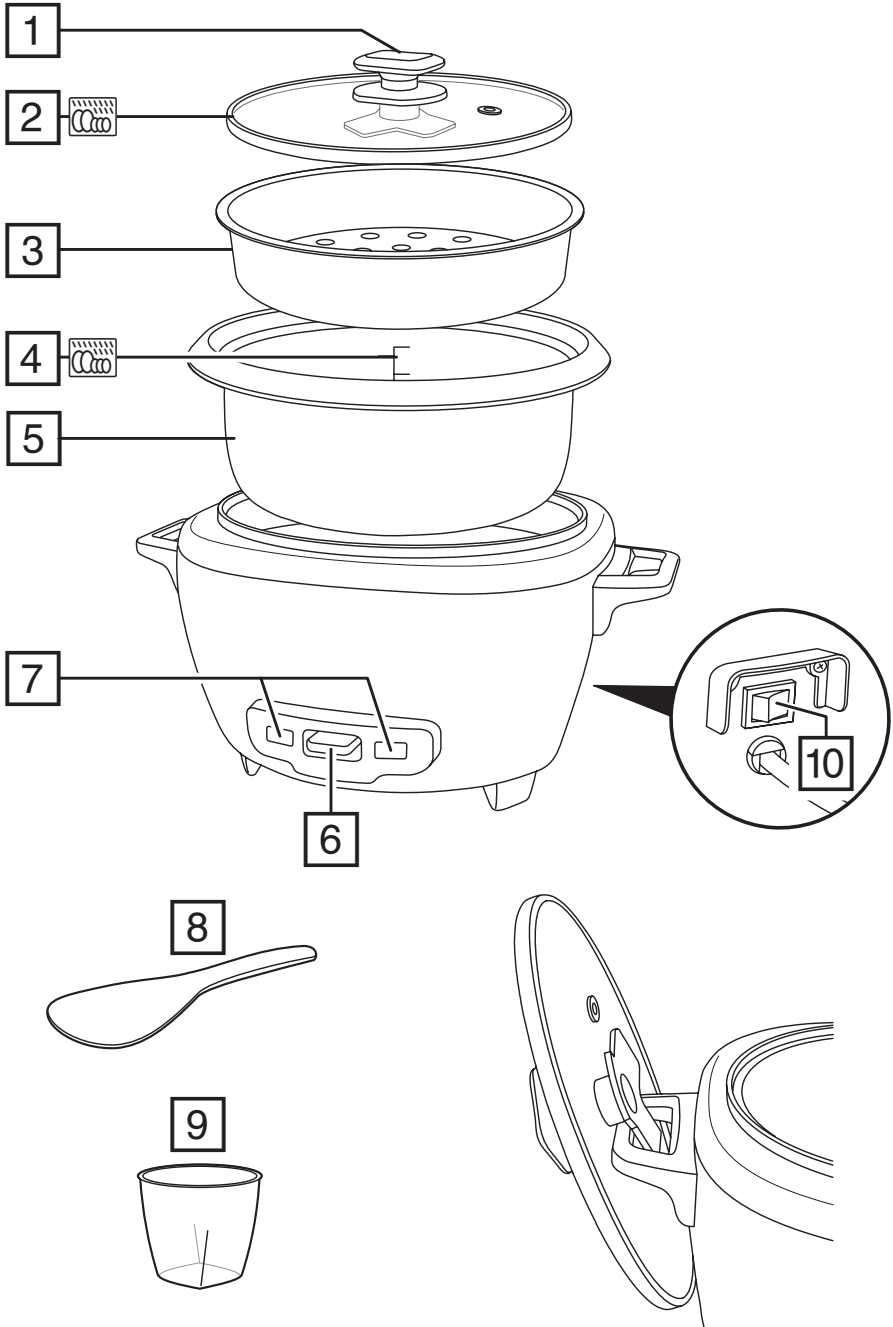

Read the instructions, keep them safe, pass them on if you pass the appliance on. Remove all packaging before use.



---

## IMPORTANT SAFEGUARDS

Follow basic safety precautions, including:

This appliance can be used by children aged from 8 years and above and persons with reduced physical, sensory or mental capabilities or lack of experience and knowledge if they have been supervised/instructed and understand the hazards involved. Children shall not play with the appliance. Cleaning and user maintenance shall not be done by children unless they are older than 8 and supervised. Keep the appliance and cable out of reach of children under 8 years.

If the cable is damaged, it must be replaced by the manufacturer, its service agent, or someone similarly qualified, to avoid hazard.

 The surfaces of the appliance will get hot.

 Do not use this appliance near bathtubs, showers, basins or other vessels containing water.

- Don't put frozen meat or poultry in the appliance – defrost fully before use.
- Cook meat, poultry, and derivatives (mince, burgers, etc.) till the juices run clear. Cook fish till the flesh is opaque throughout.
- Don't try to cook anything in the body of the cooker – cook only in the removable bowl.
- Don't reach over the appliance, and keep hands, arms, face, etc. clear of the escaping steam.
- Fill with at least 1 cup of water.
- Don't fill above the top of the fill mark.
- Don't cover the appliance or put anything on top of it.
- Unplug the appliance when not in use.
- Don't use accessories or attachments other than those we supply.
- Don't use the appliance for any purpose other than those described in these instructions.
- Don't use the appliance if it's damaged or malfunctions.

## HOUSEHOLD USE ONLY

---

## PARTS

- |              |  |
|--------------|--|
| 1. Knob      | 7. Lights  |
| 2. Lid       | 8. Spatula   |
| 3. Basket    | 9. Measuring cup   |
| 4. Fill mark | 10. On/off switch  |
| 5. Bowl      |  You may wash these parts in a dishwasher |
| 6. Switch    |  |

---

## BEFORE USING FOR THE FIRST TIME

Wash the bowl, lid, and basket in warm soapy water, rinse and dry

---

## PREPARATION

1. Sit the appliance on a stable, level, heat-resistant surface, near a power socket.
2. Don't use the appliance near or below curtains, shelves, cupboards, or anything else likely to be damaged by the escaping steam.
3. Have oven gloves (or a cloth) to hand, and a heat-resistant mat or dinner plate to put the bowl on after cooking.
4. Put the bowl inside the cooker.

---

## COOKING

1. Use the measuring cup to put the rice into the bowl.
2. Fill the bowl with water up to the number corresponding to the number of cups of rice used.
3. Give the bowl quarter of a turn each way, to ensure the bottom of the bowl makes good contact with the element.
4. Put the lid on the bowl.
5. Put the plug into the power socket. Move the on/off switch to I. Move the switch to the } position. The } light will come on.
6. Move the switch to {{{. The } light will go out.
7. When the rice is cooked, the switch will move to }, the {{{ light will go out, and the } light will come on.
8. Let the rice rest for about 10 minutes, then unplug the cooker.
9. Put on the oven gloves.
10. Steam and hot air will escape when you lift the lid. Tilt it slightly to direct the steam away from you.
11. Lift out the bowl and set it down on a heat-resistant mat or dinner plate.
12. Use the spatula to turn and mix the rice, to let all the steam escape.
  - Sometimes the layer of rice in contact with the bowl will form a crust.
  - If you don't want it you can remove it with the spatula, after you've served the rice.

---

## ADDITIONAL INGREDIENTS

- If you add any additional ingredients (raisins, fruit, nuts, etc.), you should reduce the amount of rice to compensate for the amount of water they'll absorb.
- Raisins and dried fruit will absorb as much water as rice, so put them into the measuring cup along with the rice.
- Nuts won't generally absorb much water, so you can normally add them after you've measured the rice.

---

## USING THE COOKER AS A STEAMER

1. Add the required amount of water – Use method 1 or 2 above.
2. Put the basket on top of the bowl and put the food into the basket.
3. For uniform cooking, cut all pieces of food to roughly the same size.
4. For peas, or anything that'll break up or drop into the water, make a parcel with aluminium foil.
5. Take care when removing the parcel – wear oven gloves and use plastic tongs/spoons.
6. Put the lid on top of the basket.
7. Operate the cooker the same way you would when cooking rice.
8. Follow the steaming times.
9. Don't leave food in the cooker after steaming – it'll go soggy.
10. Note the type and quantity of food and the amount of water. Next time, adjust the amount of water and let the cooker look after the timing.

## FINISHED?

1. Switch off the appliance and unplug it.
2. Don't move the rice cooker with the full bowl inside it. It will be heavy, and the cable may catch on something as you move.
3. Remove the bowl from the rice cooker before emptying it. If you try to remove food from the bowl while it's in the rice cooker, you may spill the contents into the rice cooker. This will damage it.

## CARE AND MAINTENANCE

1. Switch off the appliance, unplug it and let it cool.
  2. Wash the lid, bowl, and rack in warm, soapy water, rinse and dry.
  3. Wipe all surfaces with a clean damp cloth.
-  You may wash these parts in a dishwasher.

## COOKING TIMES AND FOOD SAFETY

food (fresh)	quantity	time (minutes)
asparagus	400g	15-18
green beans	200g	20
broccoli	200g	18
brussels sprouts	200g	20
cabbage (quarter)		25-30
carrots (sliced)	200g	15-20
cauliflower	200g	15
corn cobs	2	24-35
courgette (sliced)	200g	10-12
potatoes (quartered)	400g	25-30
spinach	200g	5-8
chicken (boneless)	400g	6-8
fish fillets	400g	8-10
fish steaks	2	20-23
prawns	250g	10-12
lobster tail (frozen)		12-15
mussels	250g	15

- Don't use mussels that are open prior to cooking. Steam until the shells open fully, and discard any that aren't open after cooking.
- These times are for a single layer of food. You'll need to experiment to find the times which suit your favourite foods and food combinations.
- Cook meat, poultry, and derivatives (mince, burgers, etc.) till the juices run clear. Cook fish till the flesh is opaque throughout.
- You should cook leaf vegetables as little as possible, to keep them green and crisp. Plunging them into iced water will stop the cooking process.

## RECYCLING



To avoid environmental and health problems due to hazardous substances, appliances and rechargeable and non-rechargeable batteries marked with one of these symbols must not be disposed of with unsorted municipal waste. Always dispose of electrical and electronic products and, where applicable, rechargeable and non-rechargeable batteries, at an appropriate official recycling/collection point.

Lesen Sie die Anleitung, bewahren Sie sie auf und falls Sie das Gerät an Dritte abgeben, geben Sie auch die Anleitung mit. Entfernen Sie die Verpackung vollständig, bevor Sie das Gerät einschalten.

---

## WICHTIGE SICHERHEITSHINWEISE

Beachten Sie bitte folgende grundlegende Vorsichtsmaßnahmen:

Dieses Gerät ist für die Nutzung von Kindern ab 8 Jahren und älter sowie von Personen mit eingeschränkten physischen, sensorischen oder geistigen Fähigkeiten oder Mangel an Erfahrung und Wissen geeignet, wenn ihnen die Handhabung erklärt wurde/ sie dabei beaufsichtigt werden und ihnen die damit verbundenen Gefahren bewusst sind. Kinder dürfen nicht mit dem Gerät spielen. Reinigung und Benutzerwartung dürfen nicht von Kindern durchgeführt werden, es sei denn sie sind älter als 8 Jahre und werden dabei beaufsichtigt. Bewahren Sie das Gerät und das Kabel außer Reichweite von Kindern unter 8 Jahren auf.

Weist das Kabel Beschädigungen auf, muss es vom Hersteller, einer Wartungsververtretung des Herstellers oder einer qualifizierten Fachkraft ersetzt werden, um eine mögliche Gefährdung auszuschließen.

Bei nicht ordnungsgemäßem Gebrauch kann es zu Verletzungen kommen.

Achten Sie darauf, dass die Steckverbindungen nicht nass werden.

 Verwenden Sie das Gerät nicht in der Nähe einer Badewanne, einem Behälter oder anderen Gefäßen, die Wasser enthalten.

 Die Oberfläche des Geräts erhitzt sich. Die Restwärme hält die Oberfläche nach dem Gebrauch warm.

- Kein gefrorenes Fleisch oder Hühnerfleisch in das Gerät geben – es muss vor dem Dämpfen ganz und gar aufgetaut werden.
- Braten Sie Fleisch, Geflügel und ähnliche Produkte (Hackfleisch, Hamburger, usw.), bis jeweils der Saft abgelaufen ist. Braten Sie den Fisch solange, bis das Fleisch nicht mehr glasig ist
- Versuchen Sie nicht in dem Gehäuse des Reiskochers zu kochen – kochen Sie nur mit der herausnehmbaren Schüssel.
- Greifen Sie nicht über das Gerät – Hände, Arme, Gesicht usw. vom entweichenden Dampf fernhalten.
- Füllen Sie mindestens 1 Tasse Wasser ein.
- Befüllen Sie die Schüssel nur bis zur obersten Markierung.
- Decken Sie das Gerät nicht ab und stellen Sie nichts darauf ab.
- Wenn Sie das Gerät nicht benutzen, ziehen Sie das Netzkabel aus der Steckdose.
- Bitte keine Zubehörteile oder Aufsätze verwenden, die nicht von uns geliefert wurden.
- Benutzen Sie das Gerät ausschließlich zu den in diesen Anweisungen beschriebenen Zwecken.
- Benutzen Sie das Gerät keinesfalls, wenn es beschädigt ist oder Fehlfunktionen zeigt.

**NUR FÜR DEN GEBRAUCH IM HAUSHALT GEEIGNET**

---

## HAUPTMERKMALE

- |                            |  |
|----------------------------|--|
| 1. Deckelknopf             | 7. Kontroll-Lampen   |
| 2. Deckel                  | 8. Pfannenwender   |
| 3. Korb                    | 9. Messbecher  |
| 4. Markierung zum Befüllen | 10. Ein- / Ausschalter   |
| 5. Schüssel                |  Sie können diese Teile im Geschirrspüler |
| 6. Schalter                |  |



---

## VOR ERSTMALIGEM GEBRAUCH

Reinigen Sie die Schüssel, den Deckel und den Korb mit warmem Seifenwasser, spülen Sie alles ab und lassen Sie die Teile trocknen

---

## VORBEREITUNG

1. Gerät auf eine stabile, ebene, hitzefeste Oberfläche stellen.
2. Benutzen Sie das Gerät nicht in der Nähe von Vorhängen, Regalen, Schränken oder einem anderen, durch den Dampf leicht zu beschädigenden Gegenstand.
3. Legen Sie Topfhandschuhe (oder Tücher) und eine hitzebeständige Unterlage oder einen Platzteller bereit, um die Schüssel nach dem Kochen abstellen zu können.
4. Geben Sie die Schüssel in den Kocher.

---

## KOCHEN

1. Füllen Sie den Reis mit dem Messbecher in die Schüssel.
2. Füllen Sie die Schüssel mit Wasser bis zu der Markierung, die der Zahl an Tassen Reis entspricht, die Sie eingefüllt haben.
3. Drehen Sie die Schüssel eine viertel Umdrehung hin und zurück, um sicher zu stellen, dass die Schüssel guten Kontakt zum Heizelement hat.
4. Geben Sie den Deckel auf die Schüssel.
5. Gerätenetzstecker in die Steckdose stecken. Stellen Sie den An-/Ausschalter auf die I Position. Stellen Sie den Schalter auf die J Position. Die Kontroll-Lampe J leuchtet auf.
6. Stellen Sie den Schalter auf III. Die Kontroll-Lampe J erlischt.
7. Ist der Reis zubereitet, stellt sich der Schalter auf J, die Kontroll-Lampe III erlischt und die Kontroll-Lampe J leuchtet auf.
8. Lassen Sie den Reis etwa 10 Minuten lang ziehen, schalten Sie den Reiskocher anschließend aus und ziehen Sie den Netzstecker vom Strom.
9. Ziehen Sie sich Topfhandschuhe an.
10. Dampf und heiße Luft wird austreten sobald Sie den Deckel öffnen. Kippen Sie den Deckel etwas, um den Dampf von Ihnen weg zu leiten.
11. Nehmen Sie die Schüssel heraus und stellen Sie sie auf eine hitzebeständige Unterlage oder auf einen Platzteller.
12. Wenden Sie den Reis mit dem Pfannenwender, damit der Dampf entweicht.
  - Es kann sein, dass der Reis am Boden der Schüssel gelegentlich verkrustet ist.
  - Möchten Sie diesen nicht verwenden, können Sie ihn mit Hilfe des Spatels entfernen, nachdem Sie den Reis serviert haben.

---

## WEITERE ZUTATEN

- Falls Sie weitere Zutaten hinzufügen möchten (Rosinen, Obst, Nüsse etc.), sollten Sie die Reismenge reduzieren um die Menge an Wasser zu kompensieren, die zusätzlich aufgesaugt wird.
- Rosinen und Trockenobst werden soviel Wasser aufsaugen wie Reis, also geben Sie sie mit in die Tasse Reis.
- Nüsse nehmen normalerweise nicht viel Wasser auf, deshalb können Sie in der Regel die Nüsse hinzufügen, nachdem Sie den Reis gemessen haben.

---

## DEN REISKOCHER ALS DAMPFGARER BENUTZEN

1. Geben Sie die benötigte Menge Wasser hinzu - Verfahren Sie nach Methode 1 oder 2 wie oben beschrieben.
2. Stellen Sie den Korb auf die Schüssel und legen Sie die Lebensmittel in den Korb.
3. Schneiden Sie, für gleichmäßiges Kochen, das Essen in etwa gleichgroße Stücke.
4. Legen Sie Erbsen oder andere Lebensmittel, die aufgehen oder ins Wasser fallen können, in ein Päckchen aus Aluminiumfolie.
5. Seien vorsichtig beim Herausnehmen des Gitters – benutzen Sie Topfhandschuhe und Plastiklöffel.
6. Setzen Sie den Deckel auf den Korb.
7. Benutzen Sie den Reiskocher genauso, wie wenn Sie Reis kochen würden.
8. Folgen Sie den Dampfgarzeiten.
9. Lassen Sie kein Reis nach dem Dampfgaren im Reiskocher – er wird wässrig.
10. Notieren Sie die Art und Menge des Essens und die Wassermenge. Nächstes Mal, geben Sie die richtige Wassermenge ein und der Reiskocher wird sich nach der Garzeit richten.

---

## FERTIG?

1. Schalten Sie das Gerät aus und ziehen Sie den Netzstecker vom Strom.
2. Verschieben Sie den Reiskocher nicht, wenn sich eine volle Schüssel darin befindet. Er ist schwer und das Kabel könnte sich verfangen.
3. Nehmen Sie die Schüssel aus dem Reiskocher heraus bevor Sie sie ausleeren. Wenn Sie versuchen Essen aus der Schüssel zu entnehmen, während sie noch im Reiskocher ist, könnten Sie den Inhalt in den Reiskocher ausschütten. Dies wird ihn beschädigen.

---

## PFLEGE UND INSTANDHALTUNG

1. Schalten Sie das Gerät aus, ziehen Sie den Netzstecker vom Strom und lassen Sie es abkühlen.
  2. Säubern Sie den Deckel, Schüssel und Gitter in warmem Seifenwasser, spülen sie alles aus und trocknen es ab.
  3. Alle Oberflächen mit einem sauberen, feuchten Tuch abwischen.
-  Sie können diese Teile im Geschirrspüler.

---

## GARZEITEN & LEBENSMITTELSICHERHEIT

Essen (frisch)	Menge	Zeit (Minuten)
Spargel	400g	15-18
Grüne Bohnen	200g	20
Broccoli	200g	18
Rosenkohl	200g	20
Kohl (Viertel)		25-30
Karotten (geschält)	200g	15-20
Blumenkohl	200g	15
Mais	2	24-35
Zucchini (geschält)	200g	10-12
Kartoffeln (geviertelt)	400g	25-30
Spinat	200g	5-8
Hähnchen (ohne Knochen)	400g	6-8
Fisch-Filet	400g	8-10
Fish-Steaks	2	20-23
Krabben	250g	10-12
Hummerschwanz (gefroren)		12-15
Miesmuscheln	250g	15



- Miesmuscheln, die sich vor dem Garen bereits geöffnet haben, nicht verwenden. Solange dämpfen, bis sich die Schalen ganz geöffnet haben. Alle Muscheln, die sich nach dem Garen nicht geöffnet haben, entsorgen.
- Diese Zeiten gelten für eine Lage Essen. Sie müssen die richtigen Zeiten herausfinden, die zu Ihren Lieblings Speisen passen.
- Braten Sie Fleisch, Geflügel und ähnliche Produkte (Hackfleisch, Hamburger, usw.), bis jeweils der Saft abgelaufen ist. Braten Sie den Fisch solange, bis das Fleisch nicht mehr glasig ist.
- Sie sollten Blattgemüse so kurz wie möglich kochen, um sie grün und knusprig zu lassen. Indem man sie in Eiswasser eintaucht, wird der Kochvorgang unterbrochen.

---

## RECYCLING



Um durch giftige Substanzen hervorgerufene Gefahren für Gesundheit und Umwelt zu vermeiden, dürfen Geräte sowie wiederaufladbare und nicht wiederaufladbare Batterien, die mit einem dieser Symbole gekennzeichnet sind, nicht mit unsortiertem Siedlungsabfall entsorgt werden. Entsorgen Sie elektrische und elektronische Produkte und gegebenenfalls wiederaufladbare und nicht wiederaufladbare Batterien bei entsprechenden amtlichen Recycling- / Rücknahmestellen.

Lisez les instructions, conservez-les et transférez-les si vous transférez l'appareil. Retirez tous les emballages avant utilisation.

---

## PRÉCAUTIONS IMPORTANTES

Suivez les précautions essentielles de sécurité, à savoir:

Cet appareil peut être utilisé par des enfants âgés de 8 ans et plus et par des personnes aux aptitudes physiques, sensorielles ou mentales réduites ou ne possédant pas l'expérience et les connaissances suffisantes, pour autant que ces personnes soient supervisées/aient reçu des instructions et soient conscientes des risques encourus. Les enfants ne peuvent pas jouer avec l'appareil. Le nettoyage et l'entretien par l'utilisateur ne doivent pas être effectués par des enfants, à moins qu'ils ne soient âgés de plus de 8 ans et qu'ils soient supervisés. Tenez l'appareil et le câble hors de portée des enfants de moins de 8 ans.

Si le câble est abîmé, vous devez le faire remplacer par le fabricant, un de ses techniciens agréés ou une personne également qualifiée, pour éviter tout danger.

Une utilisation inappropriée de l'appareil peut causer des blessures.

Veillez à maintenir les connecteurs au sec.

 Les surfaces de l'appareil vont s'échauffer. La chaleur résiduelle permet de maintenir les surfaces chaudes après utilisation.

 Veillez à ne pas utiliser cet appareil à proximité de baignoires, douches, lavabos ou autres récipients contenant de l'eau.

- Ne placez pas de la viande ou du poulet congelé dans l'appareil – décongelez entièrement avant d'utiliser.
- Cuisinez la viande, la volaille et les dérivés (viande hachée, hamburgers, etc.) jusqu'à ce que le jus soit clair. Cuisinez le poisson jusqu'à ce que la chair soit opaque.
- Ne tentez pas de faire cuire des aliments dans la carcasse du cuiseur – utilisez exclusivement le récipient amovible pour la cuisson.
- N'étendez pas le bras par-dessus l'appareil, et gardez les mains, le visage etc. éloignés de la vapeur qui s'échappe.
- Remplissez le cuiseur avec au moins 1 tasse d'eau.
- Ne remplissez pas le cuiseur au-delà de la marque de remplissage.
- Ne recouvrez pas l'appareil et ne posez rien dessus.
- Débranchez l'appareil quand vous ne l'utilisez pas.
- N'adaptez pas d'accessoires autres que ceux fournis.
- N'utilisez pas l'appareil à d'autres fins que celles décrites dans ce mode d'emploi.
- N'utilisez pas l'appareil s'il est endommagé ou s'il ne fonctionne pas correctement.

**POUR UN USAGE DOMESTIQUE UNIQUEMENT**

---

## SCHÉMAS

- |                              |  |
|------------------------------|--|
| 1. Bouton                    | 7. Voyants   |
| 2. Couvercle                 | 8. Commande  |
| 3. Panier                    | 9. Spatule   |
| 4. Marque de remplissage     | 10. Verre gradué   |
| 5. Récipient                 |  Vous pouvez laver ces pièces dans un lave-vaisselle. |
| 6. Interrupteur marche/arrêt |  |



---

## AVANT LA PREMIÈRE UTILISATION

Lavez le récipient, le couvercle et le panier dans de l'eau chaude savonneuse et séchez-les.

---

## PRÉPARATION

1. Posez l'appareil sur une surface stable, à niveau et résistante à la chaleur, près d'une prise de courant.
2. N'utilisez pas l'appareil à proximité ou sous des rideaux, des étagères, des armoires ou tout autre élément susceptible d'être endommagé par la vapeur qui s'échappe.
3. Veillez à tenir à portée de main des gants de cuisine (ou un chiffon) et un set de table résistant à la chaleur ou une assiette à dîner pour déposer le récipient après la cuisson.
4. Placez le récipient à l'intérieur du cuiseur.

---

## CUISON

1. Utilisez le verre gradué pour verser le riz dans le récipient.
  2. Remplissez le récipient avec de l'eau jusqu'au numéro correspondant au nombre de tasses de riz utilisées.
  3. Faites pivoter le récipient d'un quart de tour dans chaque sens, pour vous assurer que le fond du récipient est bien fixé à l'appareil.
  4. Mettez le couvercle sur le récipient.
  5. Mettez la fiche dans la prise de courant. Placez l'interrupteur Marche/Arrêt sur la position I. Placez l'interrupteur sur la position J. Le voyant J s'allume.
  6. Réglez la commande sur III. Le voyant III s'éteint.
  7. Quand le riz est cuit, la commande se positionne sur J, le voyant III s'éteint et le voyant J s'allume.
  8. Laissez le riz reposer pendant environ 10 minutes, puis éteignez le cuiseur et débranchez-le.
  9. Enfilez les gants de cuisine.
  10. De la vapeur et de l'air chaud vont s'échapper lorsque vous soulevez le couvercle. Inclinez-le légèrement de manière à diriger la vapeur loin de vous.
  11. Retirez le récipient et placez-le sur un set de table résistant à la chaleur ou sur une assiette de dîner.
  12. Utilisez la spatule pour faire tourner et mélanger le riz, de manière à ce que toute la vapeur puisse s'échapper.
- Dans certains cas, la couche de riz en contact avec le récipient forme une croûte.
  - Si vous ne voulez pas de la croûte, vous pouvez l'enlever avec la spatule, après avoir servi le riz.

---

## INGRÉDIENTS SUPPLÉMENTAIRES

- Si vous ajoutez des ingrédients supplémentaires (raisins secs, fruits, noix, etc.), vous devez réduire la quantité de riz afin de compenser la quantité d'eau que ces ingrédients supplémentaires vont absorber.
- Les raisins et les fruits secs absorbent autant d'eau que le riz. Mettez-les dans le verre gradué avec le riz.
- En général, les noix n'absorbent pas beaucoup d'eau. Vous pouvez donc les ajouter après avoir mesuré le riz.

---

## UTILISATION DE L'APPAREIL COMME CUISEUR À VAPEUR

1. Ajoutez la quantité requise d'eau – Utilisez la méthode 1 ou 2 ci-dessus.
2. Placez le panier au-dessus du récipient et placez les aliments dans le panier.
3. Pour une cuisson uniforme, coupez les aliments en morceaux de taille plus ou moins identique.
4. Pour les pois ou pour les aliments qui vont se décomposer ou tomber dans l'eau, préparez un paquet avec du papier aluminium.
5. Prenez garde lors du retrait du paquet – portez les gants de cuisine et utilisez des pinces/cuillères en plastique.
6. Mettez le couvercle sur le panier.
7. Utilisez le cuiseur de la même façon que lorsque vous cuisez du riz.
8. Respectez les temps de cuisson à la vapeur.
9. Ne laissez pas des aliments dans le cuiseur après la cuisson à la vapeur – ils seraient détremés.
10. Notez le type et la quantité des aliments, ainsi que la quantité d'eau utilisée. Lors de la prochaine utilisation, ajustez la quantité d'eau et laissez le cuiseur s'occuper de la programmation.

---

## TERMINÉ ?

1. Éteignez l'appareil et débranchez-le.
2. Ne déplacez pas le cuiseur à riz avec le récipient plein. L'appareil serait lourd et le câble pourrait accrocher l'un ou l'autre objet lorsque vous vous déplacez.
3. Retirez le récipient du cuiseur à riz avant de le vider. Si vous essayez de retirer les aliments du récipient alors qu'il est encore dans le cuiseur à riz, vous pourriez renverser le contenu du récipient dans le cuiseur à riz. Cela l'endommagerait.

---

## SOINS ET ENTRETIEN

1. Éteignez l'appareil, débranchez-le et laissez-le refroidir.
  2. Lavez le couvercle, le récipient et le panier dans de l'eau chaude savonneuse, rincez et séchez.
  3. Essuyez toutes les surfaces avec un tissu humide et propre.
-  Vous pouvez laver ces pièces dans un lave-vaisselle.

---

## TEMPS DE CUISSON ET SÉCURITÉ ALIMENTAIRE

aliments (frais)	quantité	durée (minutes)
asperges	400g	15-18
haricots verts	200g	20
brocoli	200g	18
choux de Brussels	200g	20
chou (trimestre)		25-30
carottes (coupées en rondelles)	200g	15-20
chou-fleur	200g	15
maïs	2	24-35
courgettes (coupées en rondelles)	200g	10-12
pommes de terre (coupées en quatre)	400g	25-30
épinards	200g	5-8
filets de poulet	400g	6-8
filets de poisson	400g	8-10
darne	2	20-23
crevettes	250g	10-12
queue de homard (congelée)		12-15
moules	250g	15

- N'utilisez pas les moules ouvertes avant la cuisson. Cuisez à la vapeur jusqu'à ce que les coquilles s'ouvrent entièrement, et jetez celles qui ne sont pas ouvertes après la cuisson.
- Ces durées de cuisson s'appliquent à une seule couche d'aliments. Vous devrez faire plusieurs essais pour identifier les durées qui s'adaptent le mieux à vos aliments et combinaisons d'aliments préférés.
- Cuisinez la viande, la volaille et les dérivés (viande hachée, hamburgers, etc.) jusqu'à ce que le jus soit clair. Cuisinez le poisson jusqu'à ce que la chair soit opaque.
- Vous devriez cuire les légumes à feuilles aussi peu que possible, de façon à les maintenir bien verts et croquants. Si vous les plongez dans de l'eau glacée, vous pouvez arrêter le processus de cuisson.



---

## RECYCLAGE

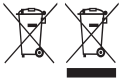

Afin d'éviter les problèmes occasionnés à l'environnement et à la santé par des substances dangereuses, les appareils et les batteries rechargeables et non rechargeables présentant l'un de ces symboles ne doivent pas être éliminés avec les déchets municipaux non triés. Éliminez dans tous les cas les produits électriques et électroniques et, le cas échéant, les batteries rechargeables et non rechargeables, dans un centre officiel et approprié de collecte/recyclage.

Lees de instructies, bewaar ze goed en geef ze met het apparaat mee wanneer u deze aan een derde geeft. Verwijder alle verpakkingsmaterialen voor gebruik.

---

## **BELANGRIJKE VEILIGHEIDSMATREGELEN**

Volg de gebruikelijke veiligheidsmaatregelen, zoals:

Dit apparaat kan gebruikt worden door kinderen van 8 jaar en ouder en personen met verminderde lichamelijke, zintuiglijke en verstandelijke vaardigheden of die onvoldoende ervaring of kennis hebben, indien zij onder toezicht staan of goed geïnformeerd zijn en zij de risico's begrijpen.

Kinderen mogen niet met het apparaat spelen. Schoonmaak en gebruikersonderhoud mag niet door kinderen uitgevoerd worden, tenzij ze ouder dan 8 zijn en onder toezicht staan. Houd het apparaat en de kabel buiten het bereik van kinderen van jonger dan 8 jaar.

Indien het snoer beschadigd is, moet het door de fabrikant, een technicus of een ander deskundig persoon vervangen worden om eventuele risico's te vermijden.

Verkeerd gebruik van het apparaat kan leiden tot letsels.

Houd de contacten droog.

 De oppervlakken van het apparaat zullen heet worden. De restwarmte houdt na gebruik de oppervlakken warm.

 Gebruik het apparaat niet in de buurt van badkuipen, douches, wastafels of andere reservoirs die water of andere vloeistoffen bevatten.

- Gebruik het apparaat niet met bevroren vlees of gevogelte; ontdooi etenswaren volledig voor gebruik.
- Rooster vlees, gevogelte en vergelijkbare producten (gehakt, hamburgers e.d.) tot het sap dat eruit loopt kleurloos is. Rooster vis totdat deze overal ondoorzichtig is.
- Probeer niets te koken in het lichaam van de koker – kook alleen in de verwijderbare schaal.
- Reik niet over het apparaat heen en houd uw handen, armen, gezicht etc. verwijderd van de vrijkomende stoom.
- Vul met tenminste 1 beker water.
- Vul niet verder bij dan boven de vulmarkering.
- Houd de bovenkant van het apparaat vrij; zet er niets bovenop.
- Haal de stekker van het apparaat uit het stopcontact als hij niet wordt gebruikt.
- Gebruik alleen de bijgeleverde toebehoren of hulpstukken.
- Gebruik het apparaat niet voor andere doeleinden dan degene die in deze gebruiksaanwijzing worden beschreven.
- Gebruik het apparaat niet bij beschadigingen of storingen.

**UITSLUITEND VOOR HUISHOUDELIJK GEBRUIK**

---

## AFBEELDINGEN

- |                 |   |
|-----------------|---|
| 1. Knop         | 7. Lampjes  |
| 2. Deksel       | 8. Spatel   |
| 3. Mand         | 9. Maatbeker  |
| 4. Vulmarkering | 10. Aan/uit-schakelaar  |
| 5. Schaal       |  U kunt deze onderdelen in een vaatwasmachine wassen |
| 6. Schakelaar   |   |



---

## VOOR HET EERSTE GEBRUIK

Was de schaal, deksel en mand in warm zeepwater, maak ze schoon en droog ze af.

---

## VOORBEREIDING

1. Zet het apparaat op een stabiele, vlakke, hittebestendige ondergrond.
2. Gebruik het apparaat niet in nabij en onder gordijnen, planken, kastjes, of iets anders dat mogelijk beschadigd kan raken door het ontsnappende stoom.
3. Zorg ervoor dat u ovenovenhandschoenen (of een doek) bij de hand hebt, en een hittebestendige mat of bord om de schaal op te plaatsen na het koken.
4. Plaats de schaal in de koker.

---

## KOKEN

1. Gebruik de maatbeker om de rijst in de schaal te doen.
  2. Vul de schaal met water tot de aanduiding die met het aantal kopjes rijst overeenstemt.
  3. Draai de schaal een kwart beide kanten op, om er zeker van te zijn dat de onderkant van de schaal goed contact heeft met het verwarmingselement.
  4. Plaats de deksel op de schaal.
  5. Steek de stekker in het stopcontact. Zet de aan/uit-schakelaar op de positie I. Zet de schakelaar op de positie J. Het J-lampje zal oplichten.
  6. Beweeg de bediening naar K. Het J-lampje zal uitgaan.
  7. Wanneer de rijst gekookt is, zal de bediening naar L veranderen, het K-lampje zal uitgaan en het J-lampje zal gaan branden.
  8. Laat de rijst ongeveer 10 minuten staan, schakel de koker vervolgens uit en trek de stekker uit het stopcontact.
  9. Trek uw ovenwanten aan.
  10. Stoom en hete lucht zal ontsnappen bij het optillen van de deksel. Kantel hem lichtjes om de stoom van u vandaan te richten.
  11. Neem de kom uit het apparaat en plaats het op een hittebestendige mat of bord.
  12. Gebruik een spatel voor het roeren en mengen van de rijst, om alle stoom te laten ontsnappen.
- Soms zal de rijst aan de rand van de schaal een korst vormen.
  - Indien u deze korst niet wilt, kunt u het verwijderen met een spatel nadat u de rijst hebt opgediend.

---

## EXTRA INGREDIËNTEN

- Indien u extra ingrediënten toevoegt (rozijnen, fruit, noten etc.) moet u de hoeveelheid rijst verminderen, om te compenseren voor de hoeveelheid water die de extra ingrediënten in zich op zullen nemen.
- Rozijnen en gedroogde stukken fruit zullen net zo veel water als rijst absorberen, daarom kunt u ze samen met de rijst in de maatbeker plaatsen.
- Nootjes absorberen over het algemeen niet zo veel water, hierdoor kunt u ze normaal gesproken toevoegen na het meten van de rijst.

---

## DE KOKER GEBRUIKEN ALS EEN STOMER

1. Voeg de benodigde hoeveelheid water toe – Gebruik methode 1 of 2 hierboven.
2. Plaats de mand boven op de schaal en plaats het eten in de mand.
3. Voor eenvormig koken, moet u de stukken eten in ongeveer hetzelfde formaat snijden.
4. Voor erwten of iets anders dat breekt of in het water valt, maakt u een pakje met aluminium folie
5. Wees voorzichtig bij het verwijderen van het pakje – draag ovenovenhandschoenen en gebruik een plastic tang of lepels.
6. Plaats het deksel bovenop de mand.
7. Gebruik de koker op dezelfde manier als u zou doen bij het koken van rijst.
8. Volg de stoomtijden.
9. Laat geen eten in de koker na het stomen – het zal klef worden.
10. Let op het type en de hoeveelheid eten en de hoeveelheid water. Pas vervolgens de volgende keer de hoeveelheid water, en laat de koker op de timing letten.

---

## KLAAR?

1. Schakel het apparaat uit en trek de stekker uit het stopcontact.
2. Beweeg de rijstkoker niet wanneer de volle schaal er in zit. Het zal zwaar zijn en de kabel kan ergens blijven haken bij het verplaatsen.
3. Verwijder de schaal uit de rijstkoker voordat u hem leeg maakt. Indien u eten probeert te verwijderen uit de schaal terwijl deze in de rijstkoker zit, kunt u de inhoud mogelijk op de rijstkoker morsen, en deze daardoor beschadigen.

---

## ZORG EN ONDERHOUD

1. Schakel het apparaat uit, trek de stekker uit het stopcontact en laat afkoelen.
2. Was de deksel, schaal en het rek in warm zeepwater, maak schoon en droog af.
3. Neem alle oppervlakken af met een schone vochtige doek.



U kunt deze onderdelen in een vaatwasmachine wassen.

---

## KOOKTIJDEN & VOEDSELVEILIGHEID

etenswaren (vers)	hoeveelheid	tijd (minuten)
asperge	400g	15-18
sperziebonen	200g	20
broccoli	200g	18
spruiten	200g	20
kool (kwartaal)		25-30
wortel (in plakjes)	200g	15-20
bloemkool	200g	15
maïskolven	2	24-35
courgettes (in plakjes)	200g	10-12
aardappelen (in vieren)	400g	25-30
spinazie, vers	200g	5-8
kipfilet	400g	6-8
visfilet, vers, 6-13 mm dik	400g	8-10
vis in plakken, vers, 19-25 mm dik	2	20-23
garnalen, vers	250g	10-12
langoustine, diepvries		12-15
mosselen	250g	15



- Gebruik geen mosselen die voor het stomen open zijn. Stoom ze totdat de schelpen volledig open zijn en gooi mosselen waarvan de schelpen na het stomen nog dicht zijn weg.
- Deze tijden zijn voor een enkele laag eten. U zult moeten experimenteren om de juiste tijden voor uw favoriete eten en voedselcombinaties te vinden.
- Rooster vlees, gevogelte en vergelijkbare producten (gehakt, hamburgers e.d.) tot het sap dat eruit loopt kleurloos is. Rooster vis totdat deze overal ondoorzichtig is.
- U moet bladgroentes zo min mogelijk koken, zodat ze groen en knapperig blijven. Door ze in ijswater te dopen zal het kookproces stoppen.



---

## RECYCLING



Om milieu- en gezondheidsproblemen door gevaarlijke stoffen te vermijden, mogen apparaten en oplaadbare en niet oplaadbare batterijen met een van deze symbolen niet samen met het huishoudelijk afval worden verwijderd. Breng elektrische en elektronische producten en, indien van toepassing, oplaadbare en niet-oplaadbare batterijen, altijd naar een officieel recycling-/inzamelpunt.

Leggere le istruzioni e conservarle al sicuro. In caso di cessione dell'apparecchio ad altre persone, consegnare anche le istruzioni. Rimuovere tutto l'imballaggio prima dell'uso.

---

## **NORME DI SICUREZZA IMPORTANTI**

Osservare le precauzioni fondamentali di sicurezza e in particolare quanto segue:

L'apparecchio può essere utilizzato da bambini di almeno 8 anni e da persone con ridotte capacità fisiche, sensoriali o mentali o senza esperienza e conoscenza a condizione che vengano controllate/istruite e capiscano i pericoli in cui si può incorrere. I bambini non devono giocare con l'apparecchio. La pulizia e la manutenzione da parte dell'utente non devono essere effettuate da bambini di età inferiore agli 8 anni e sotto il controllo di un adulto. Tenere l'apparecchio e il cavo fuori dalla portata dei bambini di età inferiore agli 8 anni.

Se il cavo è danneggiato, farlo cambiare dal fabbricante, da un rivenditore autorizzato o da personale similmente qualificato, per evitare pericoli.

L'uso errato dell'apparecchio può causare lesioni.

 Le superfici dell'apparecchio diventeranno calde. Il calore residuo mantiene le superfici calde dopo l'uso.

Tenere i connettori asciutti.

 Non utilizzare l'apparecchio vicino a vasche da bagno, docce, lavandini o altri recipienti contenenti acqua.

- Non mettere nell'apparecchio carne o pollame congelato; scongelarli bene prima di usarla.
- Cuocere la carne, il pollame e derivati (carne macinata, hamburger, ecc.) fino a quando i liquidi che fuoriescono sono trasparenti. Cuocere il pesce fino a quando è completamente opaco all'interno.
- Non cercare di cuocere niente nel corpo della cooker - cuocere solo nella ciotola rimovibile.
- Non sporgersi sopra la pentola, e tenere lontano le mani, le braccia, il volto, ecc. dal vapore che fuoriesce.
- Riempire con almeno 1 tazza di acqua.
- Non superare il limite di riempimento indicato.
- Non coprire l'apparecchio, e non metterci sopra niente.
- Staccare la spina dalla presa di corrente quando non state utilizzando l'apparecchio.
- Montare sull'apparecchio solo gli accessori o gli elementi dati in dotazione.
- Non usare l'apparecchio per altri scopi se non quelli per i quali è stato progettato, di seguito descritti in questo manuale di istruzioni.
- Non usare l'apparecchio se è danneggiato o funziona male.

**SOLO PER USO DOMESTICO**

---

## IMMAGINI

- |  |   |
|--|---|
| 1. Pomello                             | 7. Spie   |
| 2. Coperchio                           | 8. Pulsante di controllo  |
| 3. Cestello                            | 9. Spatola  |
| 4. Limite di riempimento               | 10. Misurino  |
| 5. Ciotola                             |  Queste parti sono lavabili in lavastoviglie |
| 6. Interruttore on/off (acceso/spento) |   |

---

## PRIMA DI UTILIZZARE L'APPARECCHIO PER LA PRIMA VOLTA

Lavare ciotola, coperchio e cestello in acqua tiepida e detersivo, sciacquare e asciugare.



---

## PREPARAZIONE

1. Posizionare l'apparecchio su una superficie stabile, in piano e resistente al calore.
2. Non usare l'apparecchio vicino o sotto tende, scaffali, credenze o simili per evitare di danneggiarli con il vapore che fuoriesce.
3. Tenere dei guanti da forno (o uno strofinaccio) a portata di mano e un sottopentola resistente al calore o un piatto di portata per poggiare la ciotola dopo la cottura.
4. Inserire la ciotola all'interno della cooker.

---

## COTTURA

1. Utilizzare il misurino per mettere il riso nella ciotola.
2. Riempire il contenitore con acqua fino al valore corrispondente al numero di misurini di riso utilizzati.
3. Dare il contenitore un quarto di giro in ogni direzione per assicurarsi che la parte inferiore del contenitore stesso sia bene in contatto con l'elemento.
4. Posizionare il coperchio sulla ciotola.
5. Inserire la spina nella presa di corrente. Portare l'interruttore on/off sulla posizione I. Portare l'interruttore sulla posizione  $\int$ . La spia  $\int$  si accenderà.
6. Spostare il pulsante di controllo su  $\int\int\int$ . La spia  $\int$  si spegnerà.
7. Quando il riso sarà pronto, il pulsante di controllo si sposterà su  $\int$ , la spia  $\int\int\int$  si spegnerà, e la spia  $\int$  si accenderà.
8. Lasciare riposare il riso per circa 10 minuti, poi spegnere l'apparecchio e scollegarlo.
9. Indossare i guanti da forno.
10. Il vapore e l'aria calda fuoriusciranno quando alzerete il coperchio. Inclinatelo leggermente per dirigere il vapore lontano da voi.
11. Sollevate il contenitore e posizionate su un sottopentola resistente al calore o su un piatto di portata.
12. Usare la spatola per mescolare il riso per lasciare fuoriuscire tutto il vapore.
  - A volte sullo strato di riso a contatto con la ciotola può formarsi una crosta.
  - Se non volete che si formi, potete rimuoverla con la spatola, dopo aver servito il riso.

---

## INGREDIENTI AGGIUNTIVI

- Se si aggiungono altri ingredienti (uva passa, frutta, noci, etc.), ridurre la quantità di riso per compensare la quantità di acqua che sarà assorbita.
- L'uva passa e la frutta secca assorbiranno tanta acqua quanto il riso, perciò metterli nel misurino insieme al riso.
- Le noci generalmente non assorbiranno molta acqua, perciò potete normalmente aggiungerli dopo aver misurato il riso.

---

## USARE IL COOKER COME VAPORIERA

1. Aggiungere la quantità di acqua necessaria – Usare il metodo 1 o 2 come sopra.
2. Posizionare il cestello sulla ciotola e mettere il cibo nel cestello.
3. Per ottenere una cottura uniforme, tagliare tutti i pezzi di cibo più o meno delle stesse dimensioni.
4. Se si usano i piselli, o altro cibo che può sfaldarsi o cadere nell'acqua, avvolgere in carta di alluminio.
5. Rimuovere la carta di alluminio con cura - indossare guanti da forno e usare pinze/cucchiai in plastica.
6. Posizionare il coperchio sopra il cestello.
7. Fare funzionare la cooker come quando si cucina il riso.
8. Seguire i tempi di vaporizzazione.
9. Non lasciare il cibo nella cooker dopo la vaporizzazione - diventerebbe molliccio.
10. Annotate il tipo e la quantità di cibo e la quantità di acqua. La volta successiva, regolare la quantità di acqua e lasciare che sia la cooker ad occuparsi del tempo.

---

## FINITO?

1. Apague y desenchufe el aparato.
2. Non muovere la rice cooker con la ciotola piena all'interno. Sarebbe pesante e il cavo potrebbe impigliarsi mentre vi muovete.
3. Rimuovere la ciotola dalla rice cooker prima di svuotarla. Se cercherete di rimuovere il cibo dalla ciotola mentre si trova nella rice cooker, potreste far cadere il contenuto nella rice cooker. Questo potrebbe danneggiarla.

---

## CURA E MANUTENZIONE

1. Apague el aparato, desenchúfelo y deje que se enfríe.
2. Passare su tutte le superfici un panno pulito inumidito.
3. Non mettere alcuna parte dell'apparecchio in lavastoviglie.



Queste parti sono lavabili in lavastoviglie.

---

## TEMPI DI COTTURA E SICUREZZA DEI CIBI

cibo (fresco)	quantità	tempo (minuti)
asparagi	400g	15-18
fagiolini	200g	20
broccoli	200g	18
cavolini di Bruxelles	200g	20
cavolo (quarto)		25-30
carote, a fette	200g	15-20
cavolfiore	200g	15
granoturco a pannocchia	2	24-35
zucchine (a fette)	200g	10-12
patate (quarti)	400g	25-30
spinaci, freschi	200g	5-8
filetti di petto di pollo	400g	6-8
filetti di pesce, freschi, di 6-13 mm	400g	8-10
trance di pesche, fresche, di 19-25 mm	2	20-23
gamberetti, freschi	250g	10-12
coda di aragosta, congelata		12-15
muscoli	250g	15

- Non usare i muscoli che si sono aperti prima della cottura. Cuocerli a vapore fino a quando il guscio è

- completamente aperto, e gettare via quelli che dopo la cottura non si sono aperti.
- Questi tempi valgono per un singolo strato di cibo. Dovrete avere un po' di esperienza per capire i tempi adatti ai vostri cibi e alle combinazioni di cibo preferiti.
- Cuocere la carne, il pollame e derivati (carne macinata, hamburger, ecc.) fino a quando i liquidi che fuoriescono sono trasparenti. Cuocere il pesce fino a quando è completamente opaco all'interno.
- Le verdure a foglia dovranno cuocere il meno possibile, per rimanere verdi e croccanti. Immergendole in acqua ghiacciata arresterete il processo di cottura.

---

## RICICLO



Per evitare problemi di salute ed ambientali dovuti a sostanze pericolose, gli apparecchi e le batterie ricaricabili e non ricaricabili contrassegnati con uno di questi simboli non devono essere smaltiti con i rifiuti urbani indifferenziati. Smaltire i prodotti elettrici ed elettronici e, quando possibile, le batterie ricaricabili e non ricaricabili, in un punto di raccolta autorizzato per il riciclo/la raccolta.



Lea las instrucciones, guárdelas en un lugar seguro y, en caso de dar el aparato a otra persona, entréguelas también. Retire todo el embalaje antes de usar el aparato.

---

## **MEDIDAS DE SEGURIDAD IMPORTANTES**

Siga las precauciones básicas de seguridad, incluyendo:

Este aparato puede ser utilizado por niños mayores de 8 años y por personas con discapacidad física, mental o sensorial o sin experiencia en su manejo, siempre que sean supervisadas o guiadas por otra persona y comprendan los posibles riesgos. Los niños no deben jugar con el aparato.

Los niños solo deben realizar tareas de limpieza y mantenimiento si son mayores de 8 años y están supervisados por un adulto. Mantenga el aparato y el cable fuera del alcance de niños menores de 8 años.

Si el cable está dañado, éste deberá ser cambiado por el fabricante, su agente de servicio, o alguien con cualificación similar para evitar peligro.

El uso inadecuado del aparato puede ocasionar heridas.

Mantenga secos los conectores.

 Las superficies del aparato estarán calientes. El calor residual mantendrá las superficies calientes después de usar el aparato.

 No utilice el aparato cerca de bañeras, duchas, lavabos u otros recipientes que contengan agua.

- No ponga carne congelada ni carne de ave en el aparato de cocinar a vapor – descongélela antes de usar.
- Cocine la carne, aves y derivados (carne picada, hamburguesas, etc.) hasta que salgan los jugos. Cocine el pescado hasta que su carne quede totalmente opaca.
- No trate de cocer nada en el cuerpo del arrozero. Cueza sólo en el bol extraíble.
- No pase ninguna parte del cuerpo por encima del aparato, y mantenga las manos, brazos, cara, etc. fuera del alcance del vapor emanante.
- Llene el bol con una taza de agua como mínimo.
- No llene por encima de la marca superior.
- No cubra el aparato ni ponga nada sobre él.
- Cuando no lo use, desenchufe el aparato.
- No ponga ningún otro acoplamiento o accesorio (recambio) que no haya sido adquirido del fabricante.
- No use el aparato para ningún fin distinto a los descritos en estas instrucciones.
- No use el aparato si está dañado o si no funciona bien.

**SOLO PARA USO DOMÉSTICO**

---

## ILUSTRACIONES

1. Pomo
  2. Tapa
  3. Cesta
  4. Marca de llenado
  5. Bol
  6. Interruptor
  7. Indicadores luminosos
  8. Espátula
  9. Taza medidora
  10. Interruptor de encendido/apagado
-  Puede lavar estas piezas en el lavavajillas

---

## ANTES DE USAR POR PRIMERA VEZ

Lave el bol, la tapa y la cesta con agua caliente y jabón. Escúrralos y séquelos.

---

## PREPARACIÓN

1. Ponga el aparato en una superficie estable, nivelada y resistente al calor.
2. No use el aparato cerca o debajo de cortinas, mangas, armarios, o cualquier otra cosa que sea susceptible de ser dañado por el vapor.
3. Tenga guantes para el horno (o un trapo) a mano y un salvamanteles resistente al calor o plato para poner el bol después de la cocción.
4. Ponga el bol dentro del arrocero.

---

## COCER

1. Utilice la taza medidora para poner el arroz en el bol.
  2. Llene el bol con agua hasta el número correspondiente al número de tazas de arroz que vaya a usar.
  3. De al bol un cuarto de vuelta hacia cada lado para asegurar que el fondo del bol está en contacto con la resistencia.
  4. Ponga la tapa en el bol.
  5. Enchufe el aparato a la corriente. Mueva el interruptor de encendido/apagado a la posición I. Mueva el interruptor a la posición  $\}$ . El indicador  $\}$  se encenderá.
  6. Cambie el interruptor a  $\}\}\}$ . El indicador  $\}$  se apagará.
  7. Cuando el arroz esté listo, el interruptor cambiará a  $\}$ , El indicador  $\}\}\}$  se apagará, y el indicador  $\}$ .
  8. Deje reposar el arroz durante unos 10 minutos. A continuación, apague y desenchufe el aparato.
  9. Póngase los guantes para de cocina.
  10. Saldrán vapor y aire caliente cuando levante la tapa. Inclínela ligeramente para dirigir el vapor lejos de usted.
  11. Levante el bol y déjelo en un salvamanteles o un plato.
  12. Use la espátula para remover y mezclar el arroz, para dejar escapar el vapor.
- A veces la capa de arroz que está en contacto con el bol forma una costra.
  - Si a usted no le gusta la costra, basta con que la retire con la espátula al servir el arroz.

---

## INGREDIENTES ADICIONALES

- Si añade algunos ingredientes adicionales (pasas, fruta, nueces, etc.) debe reducir la cantidad de arroz para compensar la cantidad de agua que ellos absorberán.
- Las pasas y los frutos secos absorberán mucha más agua que el arroz, así que mézcalos junto con el arroz.
- Los frutos secos generalmente no toman mucho agua así que puede añadirlos normalmente después de haber medido el arroz.

---

## USAR EL ARROCERO COMO COCINA AL VAPOR.

1. Añada el agua necesaria – Use el método 1 o el método 2.
2. Coloque la cesta sobre la parte superior del bol y ponga la comida en la cesta.
3. Para una cocción uniforme, corte todas las piezas de los alimentos en el mismo tamaño.



4. Para cocinar guisantes u otros alimentos que puedan romperse o caer al agua, prepare un paquete de papel de aluminio e introdúzcalos en él.
5. Tenga cuidado cuando retire el papel de aluminio – use guantes para el horno y cucharas largas de plástico.
6. Cierre la cesta con la tapa.
7. Haga funcionar el arrocero de la misma manera que lo haría cuando cuece arroz
8. Siga a los tiempos de cocción.
9. No deje la comida en el arrocero después de cocerla al vapor – se pasará.
10. Anote el tipo y la cantidad de comida y la cantidad de agua. La próxima vez, ajuste la cantidad de agua y deje que sea el arrocero el que se ocupe del tiempo.

## HA TERMINADO?

1. Apague y desenchufe el aparato.
2. No mueva el arrocero con el bol dentro de él. Pesará y puede que el cable se enganche con algo cuando se mueva.
3. Retire el bol del arrocero antes de vaciarlo. Si intenta retirar la comida del bol mientras está en el arrocero, puede que derrame el contenido en el arrocero y esto puede dañarlo.

## CUIDADO Y MANTENIMIENTO

1. Apague el aparato, desenchúfelo y deje que se enfríe.
  2. Limpie la tapa, el bol y la rejilla en agua templada jabonosa, aclare y seque.
  3. Limpie todas las superficies con un paño húmedo limpio.
-  Puede lavar estas piezas en el lavavajillas.

## TIEMPOS DE COCCIÓN Y SEGURIDAD ALIMENTARIA

alimento (fresco)	cantidad	tiempo (minutos)
espárragos	400g	15-18
judías verdes	200g	20
brócoli	200g	18
coles de bruselas	200g	20
col (un cuarto)		25-30
zanahorias (en rodajas)	200g	15-20
coliflor	200g	15
mazorcas de maíz	2	24-35
calabacín (en rodajas)	200g	10-12
patatas (cuartos)	400g	25-30
espinacas	200g	5-8
pollo (sin hueso)	400g	6-8
filete de pescado	400g	8-10
bistecs de pescado	2	20-23
gambas	250g	10-12
cola de langosta (congelada)		12-15
mejillones	250g	15

- No use mejillones que estén abiertos antes de cocinarlos. Cocine a vapor hasta que las conchas estén totalmente abiertas, y tire los mejillones que no estén abiertos después de cocinarlos.
- Estos tiempos son para una sola capa de comida. Necesitará hacer experimentos para encontrar los tiempos que más consiguen su cocción favorita.



- Cocine la carne, aves y derivados (carne picada, hamburguesas, etc.) hasta que salgan los jugos. Cocine el pescado hasta que su carne quede totalmente opaca.
- Debe cocinar los vegetales de hojas lo menos posible para mantenerlos verdes y crujientes. Sumergiéndolos en agua helada parará el proceso de cocción.

---

## RECICLAJE



Para evitar problemas medioambientales y de salud derivados de sustancias peligrosas, los electrodomésticos y las pilas recargables y no recargables en las que aparezca uno de estos símbolos no deben eliminarse junto con los residuos urbanos no seleccionados. Deseche siempre los aparatos eléctricos y electrónicos y, cuando corresponda, las pilas recargables y no recargables, en puntos oficiales de recogida/reciclado adecuados.



Leia as instruções e guarde em lugar seguro. Forneça-as também caso venha a fornecer o aparelho a alguém. Retire todo o material de embalar antes da utilização.

---

## **MEDIDAS DE PRECAUÇÃO IMPORTANTES**

Siga as seguintes instruções básicas de segurança:

Este aparelho pode ser usado por crianças com idade de 8 anos ou superior e pessoas com capacidades físicas, sensoriais ou mentais reduzidas ou com falta de experiência e conhecimentos, desde que supervisionadas/instruídas e que compreendam os riscos envolvidos. As crianças não devem brincar com o aparelho. A limpeza e manutenção por parte do utilizador não deverão ser feitas por crianças a não ser que tenham mais de 8 anos e sejam supervisionadas. Mantenha o aparelho e o cabo fora do alcance de crianças com menos de 8 anos.

Se o cabo estiver danificado, o fabricante, o seu agente de assistência técnica ou alguém igualmente qualificado deverá substituí-lo a fim de evitar acidentes.

Mantenha os conectores secos.

Utilizar o aparelho incorretamente poderá resultar em ferimentos.

 As superfícies do aparelho aquecerão. O calor residual manterá as superfícies quentes após a utilização.

 Não utilize o aparelho perto de casas de banho, duches, bacias ou outros recipientes que contêm água.

- Não coloque carne ou aves domésticas congeladas no aparelho – descongele completamente antes de utilizar.
- Cozinhe carne, aves e derivados (picado, hambúrgueres, etc.) até o suco sair claro. Cozinhe o peixe até ficar totalmente opaco.
- Não tente cozinhar nada no corpo do aparelho. Cozinhe apenas no recipiente extraível.
- Não se debruce por cima do aparelho, mantenha as mãos, os braços, a cara, etc. afastados do vapor que sai.
- Encha com 1 chávena de água, no mínimo.
- Não encha acima da marca de enchimento.
- Não cubra o aparelho nem coloque seja o que for sobre ele.
- Desligue o aparelho da tomada quando não o estiver a utilizar.
- Não utilize acessórios ou peças que não sejam fornecidos pela nossa empresa.
- Não utilize o aparelho para quaisquer outras finalidades senão as descritas nestas instruções.
- Não utilize o aparelho se estiver danificado ou defeituoso.

**APENAS PARA USO DOMÉSTICO**

---

## ESQUEMAS

1. Pega da tampa
  2. Tampa
  3. Cesto
  4. Marca de enchimento
  5. Recipiente
  6. Botão
  7. Luzes
  8. Espátula
  9. Copo de medida
  10. Botão on/off
-  Poderá lavar estas peças na máquina de lavar loiça

---

## ANTES DE UTILIZAR PELA PRIMEIRA VEZ

Lave a taça, a tampa e o cesto, em água quente com detergente, enxágue e seque.

---

## PREPARAÇÃO

1. Coloque o aparelho numa superfície estável, plana, resistente ao calor.
2. Não utilize o aparelho perto ou por baixo de cortinas, prateleiras, armários ou qualquer outro objecto que possa sofrer danos pelo vapor que se escapa.
3. Tenha uma pega (ou um pano de cozinha) à mão, e uma base ou prato termo-resistente para colocar o recipiente quando tiver acabado de cozinhar.
4. Coloque o recipiente dentro do aparelho.



---

## COZINHAR

1. Use o copo de medida para colocar o arroz dentro do recipiente.
  2. Encha o recipiente com água até ao número correspondente ao número de copos de arroz usados.
  3. Dê ao recipiente um quarto de volta para cada lado, para se certificar que a sua parte inferior faz bem contacto com a resistência.
  4. Coloque a tampa no recipiente.
  5. Ligue a ficha à tomada eléctrica. Mova o botão on/off para a posição I. Mova o botão para a posição }.  
A luz } brilhará.
  6. Mova o controlo para {{{. A luz } apagar-se-á.
  7. Quando o arroz estiver cozinhado, o controlo move-se para }, a luz {{{ apaga-se e a luz } brilhará.
  8. Deixe o arroz repousar durante cerca de 10 minutos e, em seguida, desligue o aparelho e desconecte-o da corrente eléctrica.
  9. Coloque as luvas de forno.
  10. Quando levantar a tampa, vai sair vapor e ar quente do recipiente. Incline-a ligeiramente para dirigir o vapor para longe de si.
  11. Retire o recipiente e coloque-o numa base ou num prato termo-resistente.
  12. Utilize a espátula para virar e mexer o arroz, para que todo o vapor saia.
- Por vezes, a camada de arroz em contacto com a cuba forma uma crosta.
  - Caso não pretenda, poderá removê-la com a espátula, após ter servido o arroz.

---

## INGREDIENTES ADICIONAIS

- Se quiser colocar alguns ingredientes adicionais (passas, fruta, frutos secos, etc.), deve reduzir a quantidade de arroz para compensar a quantidade de água que absorverão.
- As passas e a fruta seca absorvem tanta água como o arroz, por isso coloque-as no copo juntamente com o arroz para medir a água a utilizar.
- Geralmente, os frutos secos não absorvem muita água, por isso pode colocá-los depois de ter medido o arroz.

---

## USAR O APARELHO PARA COZINHAR A VAPOR

1. Junte a quantidade de água necessária – Utilize o método 1 ou 2 acima.
2. Coloque o cesto sobre o topo da cuba e deite os alimentos no cesto.
3. Para uma confecção uniforme, corte os alimentos e pedaços de tamanho semelhante.
4. No caso das ervilhas, ou qualquer coisa que se separe ou caia na água, faça um embrulho com uma folha de alumínio.
5. Tenha cuidado ao retirar a folha de alumínio. Use uma pega ou umas tenazes.
6. Coloque a tampa por cima do cesto.
7. Ponha o aparelho a funcionar da mesma forma utilizada para cozer arroz.
8. Siga os tempos de cozedura ao vapor indicados.
9. Não deixe comida no aparelho depois de a cozer ao vapor – ficará ensopada.
10. Anote o tipo e quantidade de comida e a quantidade de água. Da próxima vez, ajuste a quantidade de água e deixe que o aparelho se preocupe com o tempo.

---

## TERMINOU?

1. Desligue o aparelho e desconecte-o da corrente elétrica.
2. Não tente mover o aparelho com o recipiente cheio no seu interior. Estará mais pesado e o cabo pode prender-se em qualquer lado à medida que se mover.
3. Extraia o recipiente do aparelho antes de retirar o seu conteúdo. Se tentar tirar comida do recipiente enquanto este se encontrar no aparelho, pode entornar o conteúdo para o aparelho, o que o danificará.

---

## CUIDADOS E MANUTENÇÃO

1. Desligue o aparelho, desconecte-o da corrente elétrica e deixe arrefecer.
  2. Lave o recipiente, a tampa e a grelha em água quente com detergente, enxagúe e seque.
  3. Limpe todas as superfícies com um pano limpo e húmido.
-  Poderá lavar estas peças na máquina de lavar loiça.

---

## TEMPOS DE COZEDURA E SEGURANÇA ALIMENTAR

alimento (fresco)	quantidade	tempo (minutos)
espargos	400g	15-18
feijão verde	200g	20
brócolos	200g	18
couves de bruxelas	200g	20
couve (1 quarto)		25-30
cenouras (rodela)	200g	15-20
couve-flor	200g	15
maçarocas de milho	2	24-35
courgette (rodela)	200g	10-12
batatas (esquartejado)	400g	25-30
espinafres	200g	5-8
frango (sem ossos)	400g	6-8
filetes de peixe	400g	8-10
postas de peixe	2	20-23
gambas	250g	10-12
cauda de lagosta (congelada)		12-15
mexilhões	250g	15

- Não utilize mexilhões se já estiverem abertos antes de os cozinhar. Coza ao vapor deixando-os abrir completamente. Elimine todos aqueles que não estejam abertos depois de cozidos.
- Estes tempos são para uma única camada de alimentos. Terá de ir experimentando para descobrir os tempos que melhor se adaptam aos seus alimentos e combinações preferidos.
- Cozinhe carne, aves e derivados (picado, hambúrgueres, etc.) até o suco sair claro. Cozinhe o peixe até ficar totalmente opaco.
- Os vegetais de folha devem ser cozinhados o menos possível, para os manter verdes e estaladiços. Mergulhá-los em água gelada pára o processo de cozedura.

---

## RECICLAGEM



Para evitar problemas ambientais e de saúde devido a substâncias perigosas, os aparelhos e baterias recarregáveis e não recarregáveis com um destes símbolos não deverão ser eliminados com o lixo doméstico normal. Elimine sempre os produtos elétricos e eletrónicos e, quando aplicável, as baterias recarregáveis e não recarregáveis, no ponto de reciclagem/recolha oficial apropriado.



Læs vejledningen og behold den til senere brug. Lad den følge med apparatet, hvis det overdrages til andre. Fjern al emballage før brug.

---

## VIGTIGE SIKKERHEDSINSTRUKTIONER

Følg altid de grundlæggende sikkerhedsregler, herunder:

Dette apparat kan anvendes af børn fra 8 år og derover og personer hvis fysiske, sansemæssige eller mentale evner er nedsat, eller personer uden den fornødne erfaring, hvis de er blevet instrueret/har været under opsyn og forstår de forbundne farer. Børn må ikke lege med apparatet.

Rengøring og vedligeholdelse må ikke foretages af børn, medmindre de er over 8 år og holdes under opsyn. Apparatet og ledningen skal holdes uden for rækkevidden af børn under 8 år.

Hvis ledningen er beskadiget, skal den udskiftes af producenten, serviceværkstedet eller en tilsvarende kvalificeret fagmand, så eventuelle skader undgås.

Forket brug af apparatet kan forårsage tilskadekomst.

Sørg for at kontakterne altid er tørre.

 Apparatets overflader kan blive meget varme. Eftervarme holder overfladerne varme efter brug.

 Brug ikke dette apparat i nærheden af et badekar, brusebad, håndvask eller andre beholdere med vand.

- Læg ikke frosset kød eller fjerkræ i apparatet – optø helt inden brug.
- Tilbered altid kød, fjerkræ og halvfabrikata heraf (hakket kød, burgerbøffer, etc.), til kødsaften er klar. Tilbered fisk indtil kødet er ugennemsigtigt hele vejen igennem.
- Forsøg ikke at tilberede mad i kogerens base – kun i den aftagelige skål.
- Ræk ikke ind over apparatet og hold hænder, arme, ansigt, etc. væk fra damp, som slipper ud.
- Fyld op med mindst en kop vand.
- Fyld ikke op til over opfyldningsmærket.
- Undlad at tildække apparatet eller anbringe noget oven på det.
- Tag apparatet ud af stikket, når det ikke er i brug.
- Anvend ikke andet tilbehør eller andre dele end de medfølgende.
- Anvend ikke apparatet til andre formål end dem, der er beskrevet i denne brugsanvisning.
- Undlad at anvende apparatet, hvis det er beskadiget eller ikke fungerer korrekt.

## KUN TIL PRIVAT BRUG

---

## TEGNINGER

- |                     |   |
|---------------------|---|
| 1. Knop             | 7. Lamper   |
| 2. Låg              | 8. Paletkniv  |
| 3. Kurv             | 9. Målebæger  |
| 4. Opfyldningsmærke | 10. Tænd/sluk-kontakt   |
| 5. Skål             |  Du kan vaske disse dele i opvaskemaskinen |
| 6. Kontakt          |   |

---

## FØR APPARATET TAGES I BRUG FØRSTE GANG

Vask skål, låg og kurv i varmt sæbevand, skyl og tør af.

---

### FORBEREDELSE

1. Anbring apparatet på et stabilt, plant og varmebestandigt underlag.
  2. Brug ikke apparatet i nærheden af eller under gardiner, hylder og skabe eller noget andet som kan tage skade af damp, som slipper ud.
  3. Hav ovnhandsker (eller et viskestykke) ved hånden og en bordskåner eller en middagstallerken til at stille skålen på efter tilberedning.
  4. Sæt skålen ned i kogerens.
- 

### TILBEREDNING

1. Mål ris af i målebægeret og kom risen i skålen.
  2. Fyld vand i skålen op til det tal, som svarer til antal kopper af ris, du har tilsat.
  3. Drej skålen en kvart omgang hver vej for at sikre, at skålens bund har god kontakt med elementet.
  4. Læg låget på skålen.
  5. Tilsut apparatet til strøm. Skub tænd/sluk-kontakten til position I. Skub kontakten til position J. Lampen J vil lyse.
  6. Sæt knappen på JJJ. Lampen J vil slukke.
  7. Når risen er kogt, vil knappen flytte sig til J, lampen JJJ går ud, og lampen J lyser.
  8. Lad risene hvile i cirka 10 minutter, sluk derefter for kogerens og tag stikket ud.
  9. Tag ovnhandsker på.
  10. Der slipper damp og meget varm luft ud, når du løfter låget. Vip det en smule for at lede dampen væk fra dig selv.
  11. Tag skålen op og sæt den på en bordskåner eller en middagstallerken.
  12. Vend og bland risen med paletkniven, så al dampen slipper væk.
    - Nogle gange vil et lag ris, som er i kontakt med skålen lægge sig som en skorpe.
    - Hvis du ikke vil have den, kan du tage den op med paletkniven, når du har serveret risen.
- 

### EKSTRA INGREDIENSER

- Hvis du tilsætter andre ingredienser (rosiner, frugt, nødder etc.), skal mængden af ris reduceres for at kompensere for den mængde vand, de absorberer.
  - Rosiner og tørret frugt absorberer lige så meget vand som ris, så hæld dem i målebægeret sammen med risen.
  - Nødder plejer ikke at absorbere meget vand, så du kan normalt tilsætte dem, efter du har afmålt risen.
- 

### BRUG KOGEREN SOM DAMPKOGER

1. Tilsæt den nødvendige mængde vand – Benyt metode 1 eller 2 ovenfor.
2. Sæt kurven oven på skålen og læg mad i kurven.
3. En ensartet tilberedning opnås ved at skære al maden i cirka samme størrelse.
4. Ærter eller andet, som vil gå itu eller falde ned i vandet lægges i en pakke af aluminiumsfolie.
5. Vær forsigtig, når du fjerner pakken – brug ovnhandsker eller en plastik pincet/skeer.
6. Læg låget på kurven.
7. Betjen kogerens på sammen måde, som når du tilbereder ris.
8. Følg tiderne for dampning.
9. Lad ikke maden stå i kogerens efter dampning – den bliver svampet.
10. Notér madens type og mængde samt vandmængden. Næste gang kan du afmåle vandmængden og lade kogerens holde øje med tiden.



---

## FÆRDIG?

1. Sluk for apparatet og tag stikket ud.
2. Flyt ikke riskogeren med den fyldte skål indeni. Den er tung, og ledningen kan gribe fat i noget, når du flytter kogeren.
3. Tag skålen op af riskogeren, inden du tømmer den. Hvis du forsøger at tage maden op af skålen, mens den står i riskogeren, kan du komme til at spilde indholdet ned i riskogeren. Dette vil beskadige den.

---

## PLEJE OG VEDLIGEHOLDELSE

1. Sluk for apparatet, tag stikket ud og lad det køle af.
2. Vask låg, skål og rist i varmt sæbevand, skyl og tør af.
3. Tør alle overflader af med en ren, fugtig klud.
4. Ingen af delene tåler opvaskemaskine.

 Du kan vaske disse dele i opvaskemaskinen.

---

## TILBEREDNINGSTID OG FØDEVARESIKKERHED

mad (fersk)	mængde	tid (minutter)
asparges	400g	15-18
grønne bønner	200g	20
broccoli	200g	18
rosenkål	200g	20
kål (kvart)		25-30
gulerødder (i skiver)	200g	15-20
blomkål	200g	15
majskolber	2	24-35
squash (i skiver)	200g	10-12
kartofler (i kvarter)	400g	25-30
spinat	200g	5-8
kylling (u. ben)	400g	6-8
fiskefileter	400g	8-10
fiskebøffer	2	20-23
rejer	250g	10-12

- Brug ikke muslinger, som er åbne inden kogning. Damp indtil skallerne er helt åbne, og kassér skaller, som ikke har åbnet sig efter tilberedning.
- Disse tider er for et enkelt lag mad. Du er nødt til at eksperimentere for at finde frem til de tider, som bedst passer til din yndlingsmad og madsammensætninger.
- Tilbered altid kød, fjerkræ og halvfabrikata heraf (hakket kød, burgerbøffer, etc.), til kødsaften er klar. Tilbered fisk indtil kødet er ugenomsigtigt hele vejen igennem.
- Bladgrønsager skal koges så lidt som muligt, så de forbliver grønne og sprøde. Tilberedningsprocessen stoppes ved at lægge dem hurtigt i iskoldt vand.

---

## GENBRUG



For at undgå miljø- og sundhedsmæssige problemer forårsaget af farlige stoffer, må apparater og genopladelige og ikke-genopladelige batterier, der er mærket med et af disse symboler, ikke kasseres sammen med almindeligt husholdningsaffald. Udtjente elektriske og elektroniske produkter samt genopladelige og ikke-genopladelige batterier fra produkterne skal afleveres på en godkendt genbrugsplads eller indsamlingssted.



Läs bruksanvisningen och spara den för framtida bruk. Låt bruksanvisningen följa med om du överläter apparaten. Ta bort allt förpackningsmaterial före användning.

---

## VIKTIGA SKYDDSÅTGÄRDER

Följ allmänna säkerhetsföreskrifter, däribland följande:

Denna apparat kan användas av barn från 8 års ålder och uppåt och av personer med nedsatt fysisk, sensorisk eller mental förmåga eller med bristande erfarenhet och kunskap, om personerna i fråga är under uppsikt och har fått anvisningar om hur apparaten fungerar och om de har förstått vilka risker som användningen kan medföra. Barn ska inte leka med apparaten. Rengöring och användarunderhåll ska inte utföras av barn, såvida de inte är över 8 år och är under uppsikt. Håll apparat och elkabel utom räckhåll för barn under 8 år.

Om sladden är skadad måste den ersättas av tillverkaren, serviceombud eller någon med liknande kompetens för att undvika skaderisker.

Felaktig användning av apparaten kan orsaka skada.

Se till att anslutningarna är torra.

 Apparatens utsida blir varm. Eftervärmnen gör att utsidorna fortfarande är varma efter avslutad användning.

 Använd inte denna apparat nära badkar, dusch, handfat eller andra behållare för vatten.

- Lägg inte ned djupfryst kött eller fågel i apparaten – tina ingredienserna fullständigt före tillagningen.
- Tillaga alla kött- och fågelprodukter, även styckade och malda delar, tills kötsaften tränger igenom. Tillaga fisk tills köttet är fast.
- Tillaga ingenting i apparatens hölje – all mat ska tillagas i den avtagbara skålen.
- Böj dig inte över apparaten och håll dig på avstånd från utströmmande ånga.
- Håll minst 1 kopp vatten i skålen.
- Håll inte vatten över den översta påfyllningsmarkeringen.
- Täck inte över apparaten och lägg inte heller något ovanpå den.
- Dra ut nätsladden när grillen inte används.
- Använd bara tillbehör och övrig utrustning som företaget tillhandahåller.
- Använd inte apparaten för några andra ändamål än sådana som beskrivs i denna bruksanvisning.
- Använd inte apparaten om den är skadad eller fungerar dåligt.

## ENDAST FÖR HUSHÅLLSBRUK

---

## BILDER

- |                         |   |
|-------------------------|---|
| 1. Knopp                | 7. Lampor   |
| 2. Lock                 | 8. Köksspade  |
| 3. Korg                 | 9. Kopp   |
| 4. Påfyllningsmarkering | 10. På/av-knapp   |
| 5. Skål                 |  Dessa delar kan diskas i diskmaskin |
| 6. Knapp                |   |



---

## FÖRE FÖRSTA ANVÄNDNINGEN

Diska skålen, locket och korgen i varmt vatten med diskmedel, skölj sedan och torka.

---

## FÖRBEREDELSE

1. Ställ apparaten på en fast, jämn och värmetålig yta.
  2. Använd inte apparaten nära eller under gardiner, hyllor, skåp eller något annat som skulle kunna skadas av utströmmande ånga.
  3. Ha grillvantar eller en handduk i närheten samt ett värmetåligt underlägg eller en tallrik att sätta skålen på.
  4. Placera skålen inne i apparaten.
- 

## TILLAGNING

1. Använd koppen för att hälla riset i skålen.
  2. Fyll skålen med vatten upp till det nummer som motsvarar antal koppar ris som används.
  3. Vrid skålen ett kvarts varv i vardera riktningen för att vara säker på att skålens botten har kontakt med elementet.
  4. Sätt locket på skålen.
  5. Sätt stickproppen i väggkontakten. Flytta på/av-knappen till läget I. Flytta knappen till läget }. Lampan } tänds (värmefunktion).
  6. Flytta reglaget till {{{ (kokfunktion). Lampan } släcks.
  7. När riset är färdigt kommer reglaget att växla till }. lampan {{{ släcks och lampan } tänds.
  8. Låt riset vila i ungefär 10 minuter, stäng sedan av kokaren och dra ur sladden.
  9. Ta på grillhandskarna.
  10. Ånga och varm luft strömmar ut när du tar av locket. Luta locket något för att leda ångan bort från dig.
  11. Flytta skålen och ställ den på ett värmetåligt underlägg eller en tallrik.
  12. Använd köksspaden för att röra om och blanda riset så att all ånga avdunstar.
    - Ibland får riset i skålens botten en knaprig yta.
    - Du kan också välja att ta bort den knapriga ytan med hjälp av köksspaden när du har hållt upp riset.
- 

## TILLSÄTTA ANDRA INGREDIENSER

- Om du tillsätter andra ingredienser (russin, frukt, nötter eller liknande) bör man minska mängden ris eftersom de andra ingredienserna också suger upp vatten.
  - Russin och torkad frukt suger upp lika mycket vatten som ris så lägg ned sådana ingredienser i koppen tillsammans med riset.
  - Nötter suger inte upp särskilt mycket vatten så de kan tillsättas efter det att du har mätt upp riset.
- 

## ANVÄNDA APPARATEN SOM ÅNGKOKARE

1. Tillsätt vatten. Använd metod 1 eller 2 (se ovan).
2. Placera korgen uppe på skålen och lägg maten i skålen.
3. Skär ingredienserna i ungefär lika stora delar så allting blir färdigt samtidigt.
4. Gör ett paket av aluminiumfolie och lägg in ärtor och liknande ingredienser som kan mosas sönder eller glida ned i vattnet.
5. Var försiktig när du öppnar paketet efter tillagningen – använd grillvantar eller en tång/sked av plast.
6. Sätt locket på skålen.
7. Använd apparaten på samma sätt som vid riskokning.
8. Följ de tider som gäller för ångkokning.
9. Lämna inte kvar några ingredienser i apparaten efter ångkokningen – de blir blöta.
10. Notera ingredienserna (sort och kvantitet) och hur mycket vatten du använder. Nästa gång kan du lätt anpassa mängden vatten och låta apparaten sköta programmeringen.

## FÄRDIG?

1. Stäng av apparaten och dra ur sladden.
2. Flytta inte riskokaren med den fulla skålen inuti. Apparaten blir tung att bära och sladden kan komma att fastna någonstans.
3. Lyft upp skålen från riskokaren innan du tömmer den. Om du tar bort ingredienserna från skålen när den fortfarande är inne i riskokaren kan ingredienserna komma in i apparaten och skada den.

## SKÖTSEL OCH UNDERHÅLL

1. Stäng av apparaten, dra ur sladden och låt den svalna.
2. Diska skålen, locket och insatsen i varmt vatten med diskmedel, skölj sedan och torka.
3. Torka av alla ytor med en ren och fuktig trasa.



Dessa delar kan diskas i diskmaskin.

## TILLAGNINGSTID OCH LIVSMEDELSSÄKERHET

mat (färsk)	kvantitet	tid (minuter)
sparris	400g	15-18
gröna bönor	200g	20
broccoli	200g	18
brysselkål	200g	20
vitkålshuvud (delat i fyra delar)		25-30
morötter (skivade)	200g	15-20
blomkål	200g	15
majskolvar	2	24-35
zucchini (skivad)	200g	10-12
potatisar (delade i fyra delar)	400g	25-30
spenat	200g	5-8
kyckling (utan ben)	400g	6-8
fiskfiléer	400g	8-10
fisk i bitar	2	20-23
räkor	250g	10-12
hummerstjärtar (djupfrysta)		12-15
musslor	250g	15

- Använd inte musslor som redan är öppna före tillagningen. Ångkoka musslor tills skalet är helt öppet och kasta dem som inte har öppnats under tillagningen.
- Tidsangivelsen gäller för ett (1) lager ingredienser. Prova dig fram så att du vet vilka tider som gäller för just dina ingredienser eller blandningar.
- Tillaga alla kött- och fågelprodukter, även styckade och malda delar, tills köttsaften tränger igenom. Tillaga fisk tills köttet är fast.
- Man bör koka bladgrönsaker så kort tid som möjligt för att färgen och sprödheten ska bevaras. Doppa ned dem i iskallt vatten om du vill att kokningen ska avstanna snabbt.

## ÅTERVINNING



För att undvika miljö- och hälsoproblem pga. farliga ämnen får man inte kassera apparater eller laddningsbara och icke-laddningsbara batterier märkta med någon av dessa symboler i osorterat kommunalt avfall. Elektriska och elektroniska produkter och, där tillämpligt, laddningsbara och icke-laddningsbara batterier ska alltid kasseras vid en lämplig, officiell återvinnings-/uppsamlingsstation.



Les instruksjonene, oppbevar dem på et trygt sted, og send de med apparatet hvis du gir det videre. Fjern all emballasje før bruk.

---

## VIKTIG SIKKERHETSTILTAK

Følg sikkerhetsinstruksene, inkludert

Dette apparatet kan brukes av barn fra åtte år og personer med nedsatte fysiske, sansende eller mentale evner eller manglende erfaring eller kunnskap hvis slike personer har fått opplæring eller blir holdt under oppsyn og forstår farene som er tilknyttet bruken av apparatet. Barn skal ikke leke med apparatet. Rengjøring og vedlikehold skal ikke utføres av barn med mindre de er over åtte år og holdes under oppsyn. Hold apparatet og ledningen utilgjengelig for barn under åtte år.

Hvis kabelen er skadet så må den bli erstattet av fabrikanten, servicekontoret eller andre som er kvalifiserte for å unngå fare.

Feil bruk av apparatet kan føre til skader.

Hold koplignene tørre.

 Apparatets overflater vil bli varme. Restvarmen vil holde overflatene varme etter bruk.

 Dypp aldri apparatet i væsker, ikke bruk det på baderom, nær vann eller utendørs.

- Ikke legg frossen mat eller fugl i apparatet – tin helt opp før bruk.
- Kok kjøtt, fjørfe, og lignende produkter (kjøttdeig, hamburgere, osv.) til saften renner av. Stek fisk til den er ugjennomsiktig.
- Ikke forsøk å koke noe i selve apparatet – bruk kun bollen som kan tas ut.
- Ikke strekk deg over apparatet, og hold hender, armer, ansikt osv. unna dampen som kommer ut.
- Fyll opp med minst én kopp vann.
- Ikke fyll opp over toppen av påfyllingsmerket.
- Ikke dekk til apparatet eller ha noe på det.
- Dra ut kontakten til apparatet når det ikke er i bruk.
- Ikke bruk tilleggsutstyr eller annet utstyr annet enn de vi leverer.
- Ikke bruk apparatet til andre formål enn det som beskrives i disse instruksene.
- Ikke bruk apparatet hvis det er skadet eller har mangler.

## KUN FOR BRUK I HJEMMET

---

### FIGURER

1. Knott
2. Løkk
3. Kurv
4. Påfyllingsmerke
5. Bolle
6. Bryter

7. Lamper
  8. Spatel
  9. Målekopp
  10. Av/på-bryter
-  Du kan vaske disse delene i oppvaskmaskinen

---

## FØR FØRSTEGANGSBRUK

Vask bollen, lokket og kurven i varmt såpevann. Skyll og tørk.

---

### FORBEREDELSE

1. Sett apparatet på en stabil, flat og varmeherdet overflate.
  2. Ikke bruk apparatet i nærheten av eller under gardiner, hyller, skap eller noe annet som kan ta skade av dampen som siver ut.
  3. Bruk ovnsvotter (eller en klut) og en plate eller tallerken som tåler varme som du kan sette bollen på etter koking.
  4. Sett bollen i kokeren.
- 

### KOKING

1. Bruk målekoppen til å legge ris i bollen.
  2. Fyll bollen med vann opp til det tallet som svarer til antallet kopper ris som skal brukes.
  3. Vri bollen en kvart gang til hver side, slik at du sørger for at bunnen av bollen har god kontakt med elementet.
  4. Sett lokket på bollen.
  5. Ha kontakten i støpselet. Sett av/på-bryteren til posisjon I. Sett bryteren til posisjon }. Lampen } vil lyse.
  6. Sett bryteren til {{{. Lampen } vil slutte å lyse.
  7. Når risen er kokt, vil bryteren flyttes til }, lampen {{{ vil slukke og lampen } vil lyse.
  8. La risen hvile i ca. 10 minutter. Slå så av kokeren og ta ut stikkkontakten.
  9. Ta på deg ovnsvottene.
  10. Damp og varm luft vil sive ut når du tar av lokket. Vipp lokket litt til siden for å lede dampen vekk fra deg.
  11. Løft ut bollen og sett den på en plate eller tallerken som tåler varme.
  12. Bruk spatelen til å vende og røre i risen, slik at all dampen forsvinner.
    - Noen ganger vil det dannes en skorpe der risen er i kontakt med bollen.
    - Hvis du ikke ønsker skorpe, kan du fjerne den med spatelen etter at risen er servert.
- 

### TILLEGGSGREDIENSER

- Hvis du skal tilsette ekstra ingredienser (rosiner, frukt, nøtter osv.), bør du redusere mengden ris for å kompensere for vannet ingrediensene vil absorbere.
  - Rosiner og tørket frukt vil absorbere like mye vann som risen gjør, så legg dem i målekoppen sammen med risen.
  - Nøtter absorberer normalt ikke mye vann, så du kan legge dem til etter at du har målt risen.
- 

### BRUKE KOKEREN SOM DAMPKOKER

1. Tilsett riktig mengde vann – Bruk metode 1 eller 2 som beskrevet over.
2. Sett kurven oppå bollen og legg maten i kurven.
3. For jevn koking bør du skjære alle matbitene i omtrent like størrelser.
4. Erter eller annen mat som kan smuldres opp og falle i vannet, bør du pakke inn i aluminiumsfolie.
5. Vær forsiktig når du pakker ut – bruk ovnsvotter og bruk klyper eller skjæer av plast.
6. Sett lokket på kurven.
7. Bruk kokeren på samme måte som du ville gjort for riskoking.
8. Følg tidene for dampkoking.
9. Ikke la maten ligge i kokeren etter dampingen – den vil da bli våt.
10. Noter ned type og mengde mat og mengden vann. Neste gang kan du tilpasse mengden vann og la kokeren selv passe tiden.



---

## FERDIG?

1. Slå av apparatet, og trekk ut stikkontakten.
2. Ikke flytt riskokeren med hele bollen inni. Den vil være tung, og det kan hende ledningen henger seg fast i noe mens du holder på.
3. Ta bollen ut av riskokeren før du tømmer den. Hvis du prøver å ta mat ut av bollen mens den fortsatt står i kokeren, kan det hende at du vil søle noe av innholdet inn i kokeren. Dette kan skade apparatet.

---

## STELL OG VEDLIKEHOLD

1. Slå av apparatet, trekk ut stikkontakten, og la det avkjøles.
  2. Vask lokket, bollen og risten i varmt såpevann. Skyll og tørk.
  3. Tørk av alle overflater med en ren fuktig klut.
-  Du kan vaske disse delene i oppvaskmaskinen.

---

## STEKETID OG SIKKERHET

mat (fersk)	mengde	tid (minutter)
asparges	400g	15-18
grønne bønner	200g	20
brokkoli	200g	18
rosenkål	200g	20
kål (kvart)		25-30
gulrøtter (skårne)	200g	15-20
blomkål	200g	15
maiskolber	2	24-35
squash	200g	10-12
poteter (kvarte)	400g	25-30
spinat	200g	5-8
kylling (uten ben)	400g	6-8
fiskefileter	400g	8-10
fiskeskiver	2	20-23
reker	250g	10-12
krepsehaler (frosne)		12-15
muslinger	250g	15

- Ikke bruk muslinger som er åpne før du koker dem. Damp skjellene til de har åpnet seg helt og kast skjell som ikke er åpne etter koking.
- Disse tidene gjelder for ett enkelt lag med mat. Du må prøve deg frem for å finne tidene som passer til din favorittmat og dine favorittkombinasjoner.
- Kok kjøtt, fjørfe, og lignende produkter (kjøttdeig, hamburgere, osv.) til saften renner av. Stek fisk til den er ugjennomsiktig.
- Du bør koke bladgrønnsaker så kort tid som mulig, slik at de holder seg grønne og sprøe. Du kan legge dem i iskaldt vann for å stoppe kokeprosessen.

---

## RESIRKULERING



For å unngå miljø- og helseproblemer på grunn av farlige stoffer, må apparater og oppladbare og ikke-oppladbare batterier markert med en av disse symbolene ikke kastes i usortert offentlig avfall. Kast alltid elektriske og elektroniske produkter og, hvis relevant, oppladbare og ikke-oppladbare batterier, på et egnet retursted for offentlig resirkulering/innsamling.

Lue käyttöohjeet, säilytä ne ja anna ne laitteen mukana, mikäli luovutat sen toiselle henkilölle. Poista kaikki pakkausmateriaali ennen käyttöä.

## TÄRKEITÄ VAROTOIMIA

Seuraa perusvarotoimia, muun muassa seuraavia ohjeita:

Laitetta saavat käyttää yli 8-vuotiaat lapset ja henkilöt, joiden fyysinen, aistienvaarainen tai henkinen toimintakyky on heikentynyt, tai joilla ei ole kokemusta ja tietoa, jos heitä valvotaan/ohjeistetaan, ja he ymmärtävät käyttöön liittyvät vaarat. Lapset eivät saa leikkiä laitteella. Lapset eivät saa puhdistaa tai tehdä hoitotoimia, jos he eivät ole yli 8-vuotiaita ja valvonnan alla. Pidä laite ja kaapeli alle 8-vuotiaiden ulottumattomissa. Jos sähköjohto on vahingoittunut, se pitää antaa valmistajan, tämän huoltopalvelun tai vastaavan pätevyyden omaavan henkilön vaihdettavaksi vaarojen välttämiseksi.

Laitteen väärinkäyttö saattaa aiheuttaa henkilövahingon.

Pidä liittimet kuivina.

 Laitteen pinnat tulevat kuumiksi. Jälkilämpö pitää pinnat kuumina käytön jälkeen.

 Älä käytä tätä laitetta kylpyammeen, suihkun, pesualtaan tai muun vettä sisältävän säiliön lähellä.

- Älä laita jäässä olevaa lihaa tai siipikarjan lihaa laitteeseen – ne tulee sulattaa täysin ennen valmistamista.
- Valmista liha, kana ja lihatuotteet (jauheliha, hampurilaispihvit jne.) kunnes lihan neste on kirkasta. Valmista kala kunnes sen liha on läpikypsää.
- Älä valmista mitään keittimen runko-osassa – käytä valmistamiseen ainoastaan irrotettavaa kulhoa.
- Älä kurkottele laitteen yli, ja pidä kädet, käsivarret, kasvot jne. etäällä haihtuvasta vesihöyrystä.
- Täytä vähintään 1 kupillinen vettä.
- Älä täytä täyttömerkin yli.
- Älä peitä laitetta tai laita mitään sen päälle.
- Irrota laite verkkovirrasta silloin, kun se ei ole käytössä.
- Älä käytä muita kuin valmistajan omia lisälaitteita.
- Älä käytä laitetta muihin kuin tässä käyttöohjeessa kuvattuihin tarkoituksiin.
- Älä käytä laitetta, jos se on vahingoittunut tai toimii huonosti.

## VAIN KOTIKÄYTTÖÖN

### PIIRROKSET

- |                 |  |
|-----------------|--|
| 1. Nuppi        | 7. Merkkivalot   |
| 2. Kansi        | 8. Lasta   |
| 3. Kori         | 9. Mittakuppi  |
| 4. Täyttömerkki | 10. Virtakytkin  |
| 5. Kulho        |  Voit pestä nämä osat myös pesukoneessa |
| 6. Katkaisija   |  |



---

## ENNEN ENSIMMÄISTÄ KÄYTTÖKERTAA

Pese kulho, kansi ja kori lämpimällä saippuavedellä, huuhtele ja kuivaa

---

### VALMISTELU

1. Aseta laite vakaalla, tasaisella ja kuumuutta kestäväälle alustalle.
  2. Älä käytä laitetta lähellä verhoja tai niiden alla tai hyllyjen, kaappien tai minkään muun nousevasta vesihöyrystä vahingoittuvan alla.
  3. Käytä patakinnasta (tai liinaa) käsissä ja lämpöä kestäväää alustaa tai ruokalautasta, jonka päälle laitat kulhon valmistuksen jälkeen.
  4. Laita kulho keittimen sisälle.
- 

### HÖYRYTTÄMINEN

1. Käytä mittakuppia riisin mittaamisessa kulhoon.
  2. Täytä kulho vedellä vastaamaan käytettävien riisikupillisten määrää.
  3. Käännä kulhoa neljänneskierroksen verran kumpaankin suuntaan, jotta varmistat kulhon pohjan kontaktin elementtiin.
  4. Laita kansi kulhon päälle.
  5. Laita pistoke kiinni pistorasiaan. Siirrä virtakytkin asentoon I. Siirrä virtakytkin asentoon J. Merkkivalo J palaa.
  6. Siirrä säädin kohtaan III. Merkkivalo J sammuu.
  7. Kun riisi on valmista, säädin siirtyy kohtaan J, merkkivalo III sammuu ja merkkivalo J palaa.
  8. Anna riisin olla noin 10 minuuttia, kytke keitin sitten pois päältä ja irrota pistoke pistorasiasta.
  9. Laita patakintaat käsiin.
  10. Höyry ja kuuma ilma pääsee ulos kun nostat kantta. Kallista astiaa hieman, jotta höyryn suunta on itsestäsi pois päin.
  11. Nosta kulho pois ja aseta se lämmönkestävän alustan tai ruokalautasen päälle.
  12. Käytä lastaa riisin kääntämiseen ja sekoittamiseen, jotta kaikki jäljellä oleva höyry haihtuu.
    - Joskus kulhoon kosketuksissa olevaan riisikerrokseen muodostuu kuorta.
    - Jos et halua sitä, voit poistaa sen lastalla sen jälkeen, kun olet tarjoillut riisin.
- 

### LISÄTYT AINEKSET

- Jos lisäät muita ainesosia (rusinat, hedelmät, pähkinät jne.), sinun pitää vähentää riisin määrää kompensoidaksesi lisättyjen aineiden imemän vesimäärän.
  - Rusinat ja kuivatut hedelmät imevät yhtä paljon vettä kuin riisi, joten laita ne mittakuppiin riisin mukana.
  - Pähkinät eivät yleensä ime paljon vettä, joten voit lisätä ne sen jälkeen, kun olet mitannut riisin.
- 

### KÄYTTÖ HÖYRYKEITTIMENÄ

1. Lisää tarvittava määrä vettä – Käytä menetelmää 1 tai 2 edellä.
2. Aseta kori kulhon päälle ja laita ruoka koriin.
3. Leikkaa kaikki ruoka-aineet suunnilleen samankokoisiksi tasaisen kypsymisen varmistamiseksi.
4. Kääri kaikki ainekset, jotka voivat päästä veteen, kuten herneet, alumiinifolioon.
5. Ole varovainen poistaessasi paketin – käytä patakinnasta ja muovisia pihtejä/lusikoita.
6. Aseta kansi korin päälle.
7. Käytä keitintä samalla tavalla kuin riisiä keittäessäsi.
8. Noudata höyrytysaikoja.
9. Älä jätä ruokaa keittimeen höyrytyksen jälkeen – siitä tulee vetistä.
10. Merkitse ylös ruoka, sen määrä ja veden määrä. Seuraavan kerran osaat laittaa oikean määrän vettä ja keitin voi hoitaa valmistuksen automaattisesti.



## VALMISTA?

1. Kytke laite pois päältä ja irrota pistoke pistorasiasta.
2. Älä siirrä riisikeitintä, kun täysi kulho on sisällä. Se on raskas ja kaapeli voi tarttua kiinni johonkin liikkeessäsi.
3. Poista kulho riisikeittimestä ennen tyhjentämistä. Jos yrität poistaa ruokaa kulhosta sen ollessa keittimen sisällä, ruokaa voi roiskua riisikeittimen sisälle. Tämä vahingoittaa keitintä.

## HOITO JA HUOLTO

1. Kytke laite pois päältä, irrota pistoke pistorasiasta ja anna sen jäähtyä.
2. Pese kansi, kulho ja teline lämpimällä saippuavedellä, huuhtele ja kuivaa.
3. Pyyhi kaikki pinnat puhtaalla, kostealla liinalla.

 Voit pestä nämä osat myös pesukoneessa.

## VALMISTUSAJAT & TURVALLISUUS

ruoka (tuore)	määrä	aika (minutteja)
parsat	400g	15-18
vihreät pavut	200g	20
parsakaali	200g	18
ruusukaali	200g	20
keräkaali (neljännes)		25-30
porkkanat (viipaleina)	200g	15-20
kukkakaali	200g	15
maissintähkät	2	24-35
kesäkurpitsa (viipaloitu)	200g	10-12
perunoita (lohkottu neljään)	400g	25-30
pinaatti	200g	5-8
kana (luuton)	400g	6-8
kalafleet	400g	8-10
kalapihvit	2	20-23
katkaravut	250g	10-12
ravunpyrstöt (pakaste)		12-15
simpukat	250g	15

- Älä käytä simpukoita, jotka ovat avoimia ennen kypsentämistä. Höyrytä kunnes kuoret avautuvat kokonaan, ja heitä pois kaikki, jotka eivät ole auki höyryttämisen jälkeen.
- Nämä ajat ovat yhdelle ruokakerrokselle. Kokeile eri aikoja, jotta näet mitkä sopivat parhaiten suosikkiruokiisi ja eri ruoka-aineiden yhdistelmiin.
- Valmista liha, kana ja lihatuotteet (jauheliha, hampurilaispihvit jne.) kunnes lihan neste on kirkasta. Valmista kala kunnes sen liha on läpikypsää.
- Keitä lehtivihanneksia mahdollisimman vähän, jätä ne vihreiksi ja rapeiksi. Niiden upottaminen jääveteen lopettaa kypsennyksen.

## KIERRÄTYS



Jotta vältettäisiin vaarallisista aineista ympäristölle ja terveydelle koituvat haitat, näillä symboleilla varustettuja laitteita sekä ladattavia ja kertakäyttöisiä paristoja ei saa hävittää lajittelemattomana sekajätteenä. Hävitä sähkö- ja elektroniikkatuotteet sekä, mikäli sovellettavissa, ladattavat ja kertakäyttöiset paristot asianmukaiseen viralliseen kierrätys-/keräilypisteeseen.

## РИСОВАРКА

Прочтите инструкции, сохраните их, при передаче сопроводите инструкцией. Перед применением изделия снимите с него упаковку.

### ВАЖНЫЕ МЕРЫ ПРЕДОСТОРОЖНОСТИ

Следуйте основным инструкциям по безопасности, включая следующие:

Использование данного устройства детьми старше 8 лет, лицами с ограниченными физическими, сенсорными или умственными способностями, недостатком опыта или знаний допускается при условии контроля или инструктажа и осознания связанных рисков. Детям запрещено играть с устройством. Очистку и обслуживание устройства могут выполнять дети старше 8 лет при условии наблюдения взрослыми. Храните устройство и кабель в недоступном для детей до 8 лет месте.

Если кабель поврежден, он должен быть заменен производителем, сервисным агентом или другим квалифицированным лицом для предотвращения опасности.

Неправильное использование прибора может привести к травме.

Разъемы должны всегда быть сухими.

 Поверхности прибора нагреваются. За счет остаточного тепла поверхности будут оставаться горячими после использования.

 Не пользуйтесь устройством вблизи ванны, душа, бассейна или прочих емкостей с водой.

- Не кладите в устройство замороженное мясо или птицу – перед использованием полностью размораживайте.
- Готовьте мясо, птицу и продукты их переработки (фарш, рубленые бифштексы и т. д.) до тех пор, пока выделяемый сок не станет прозрачным. Готовьте рыбу до тех пор, пока мякоть не станет полностью матовой.
- Не пытайтесь приготовить пищу в корпусе электрокастрюли – готовьте только в съемной чаше.
- Не наклоняйтесь над устройством и остерегайтесь попадания горячего пара на лицо, руки и другие части тела.
- Заливайте как минимум 1 чашку воды.
- Не заполняйте выше максимальной отметки.
- Не накрывайте прибор и не размещайте ничего на его поверхности.
- Если прибор не используется, отключайте его от сетевой розетки.
- Используйте только принадлежности и насадки от производителя.
- Прибор не может работать от внешнего таймера или дистанционной системы управления.
- Не используйте прибор, если он поврежден или работает с перебоями.

**ТОЛЬКО ДЛЯ БЫТОВОГО ИСПОЛЬЗОВАНИЯ**

---

## ИЛЛЮСТРАЦИИ

- |                     |  |
|---------------------|--|
| 1. Ручка            | 7. Световые индикаторы   |
| 2. Крышка           | 8. Плунжер   |
| 3. Корзина          | 9. Мерная чашка  |
| 4. Заливные отметки | 10. Переключатель вкл./Выкл  |
| 5. Чаша             |  Эти детали можно мыть в посудомоечной машине |
| 6. Переключатель    |  |

---

## ПЕРЕД ПЕРВЫМ ИСПОЛЬЗОВАНИЕМ ПРИБОРА

Вымойте чашу, крышку и корзину теплой мыльной водой, ополосните и высушите.

---

## ПРИГОТОВЛЕНИЕ

1. Устанавливайте прибор на устойчивую, горизонтальную, термостойкую поверхность.
2. Не помещайте устройство рядом или под занавесками, полками или стенными шкафчиками, а также поблизости от любых предметов, которые могут быть повреждены выбросом пара.
3. Извлекая чашу с приготовленным блюдом, используйте кухонные рукавицы (тряпку), и ставьте ее на термостойкую подставку или тарелку.
4. Поставьте чашу в электрокастрюлю.

---

## ГОТОВКА

1. Используйте мерную чашку, чтобы поместить рис в чашу.
  2. Наполните чашу водой до отметки, соответствующей количеству чашек используемого риса.
  3. Поверните чашу на четверть оборота поочередно в каждую сторону, чтобы ее дно вошло в плотный контакт с элементом.
  4. Закройте чашу крышкой.
  5. Вставьте вилку в розетку. Переведите переключатель вкл./выкл. в положение I. Переведите переключатель в положение }. Загорится индикатор }.
  6. Передвиньте кнопку выключателя на }]]. Индикатор } потухнет.
  7. Когда рис сварится, кнопка выключателя вернется к }, а индикатор }]] погаснет, и останется гореть индикатор }.
  8. Оставьте рис на медленном огне с плотно закрытой крышкой на 10 минут, а затем выключите электрокастрюлю и отключите ее от розетки.
  9. Наденьте кухонные рукавицы.
  10. При снятии крышки возможен выброс пара и горячего воздуха. Слегка приоткройте крышку с одной стороны, так чтобы направить пар в сторону от себя.
  11. Извлеките чашу и поставьте ее на термостойкую подставку или тарелку.
  12. Перемешайте рис лопаткой, так чтобы вышел весь оставшийся пар.
- Иногда слой риса, контактирующий с чашей, образует корку.
  - Если не хотите, вы можете удалить ее с помощью лопатки после подачи риса.

---

## ДОПОЛНИТЕЛЬНЫЕ ИНГРЕДИЕНТЫ

- При добавлении дополнительных ингредиентов (изюм, фрукты, орехи и пр.) уменьшайте количество риса, с тем чтобы компенсировать количество воды, поглощаемое этими ингредиентами.
- Изюм и сухофрукты поглощают столько же воды, сколько и рис, поэтому кладите их в мерную чашку вместе с рисом.
- Орехи поглощают меньше воды, поэтому вы можете просто добавить их к отмеренному рису.



---

## ИСПОЛЬЗОВАНИЕ ЭЛЕКТРОКАСТРЮЛИ В КАЧЕСТВЕ ПАРОВАРКИ

1. Добавьте необходимое количество воды – Используйте способ 1 или 2, описанные выше.
2. Поставьте корзину в чашу и положите продукты в корзину.
3. Для равномерной готовки нарежьте продукты на куски примерно одинакового размера.
4. Для гороха, фасоли и аналогичных продуктов сделайте конверт из алюминиевой фольги.
5. Извлекая конверт, соблюдайте осторожность – надевайте кухонные рукавицы и используйте пластмассовые щипцы/ложки.
6. Опустите крышку на корзину.
7. Используйте электрокастрюлю так же, как и при варке риса.
8. При готовке на пару соблюдайте временной режим.
9. Не оставляйте приготовленное блюдо в электрокастрюле – оно становится излишне разваренным.
10. Записывайте тип и количество продуктов, а также количество использованной воды. В следующий раз заливаете строго необходимое количество воды и устанавливаете электрокастрюлю в автоматический режим.

---

## ЗАКОНЧИЛИ?

1. Выключите прибор и отключите его от розетки.
2. Не перемещайте электрокастрюлю для риса вместе с находящейся в ней чашей. Она может быть тяжелой, а кабель может зацепиться за посторонний предмет.
3. Перед тем как опорожнить чашу, извлеките ее из электрокастрюли. Если вы попытаетесь

опорожнить чашу, не извлекая ее из электрокастрюли, вы можете расплескать содержимое внутрь электрокастрюли. Это может повредить электрокастрюлю.

---

## УХОД И ОБСЛУЖИВАНИЕ

1. Выключите прибор, отключите его от розетки и дайте ему остыть.
2. Вымойте крышку, чашу и паровую корзину теплой мыльной водой, ополосните и высушите.
3. Протрите поверхность чистой влажной тканью.



Эти детали можно мыть в посудомоечной машине.

---

## ВРЕМЯ ПРИГОТОВЛЕНИЯ И БЕЗОПАСНОСТЬ ПИЩЕВЫХ ПРОДУКТОВ

продукты (свежие)	количество	время (минуты)
спаржа	400g	15-18
зеленая фасоль	200g	20
брокколи	200g	18
брюссельская капуста	200g	20
капуста (четверть)		25-30
морковь (ломтиками)	200g	15-20
цветная капуста	200g	15
кукурузные початки	2	24-35
кабачок (ломтиками)	200g	10-12
картофель (четвертями)	400g	25-30
шпинат	200g	5-8
цыпленок (без костей)	400g	6-8
рыбное филе	400g	8-10
куски рыбы	2	20-23
креветки	250g	10-12

продукты (свежие)	количество	время (минуты)
шейка омара (замороженная)		12-15
мидии	250g	15

Не используйте уже раскрытые мидии. Пропаривайте до полного раскрытия, нераскрывшиеся выбрасывайте.

- Эти периоды времени необходимы для приготовления продуктов, уложенных в один слой. Вы должны экспериментально определить периоды времени, необходимые для приготовления ваших любимых продуктов или сочетаний продуктов.
- Готовьте мясо, птицу и продукты их переработки (фарш, рубленые бифштексы и т. д.) до тех пор, пока выделяемый сок не станет прозрачным. Готовьте рыбу до тех пор, пока мякоть не станет полностью матовой.
- Листовые овощи должны готовиться минимальное время, чтобы оставаться свежими и хрустящими. Процесс готовки овощей можно остановить путем их погружения в ледяную воду.

## ПОВТОРНАЯ ПЕРЕРАБОТКА



Во избежание воздействия вредных веществ на окружающую среду и здоровье приборы и батареи одноразового или многоразового использования, помеченные одним из этих символов, необходимо утилизировать отдельно от несортированных бытовых отходов. Обязательно утилизируйте электрические и электронные изделия, а также (если это применимо) батареи одноразового или многоразового использования в соответствующих официальных пунктах повторной переработки / сбора отходов.



Přečtěte si pokyny a uschovejte je. Pokud zařízení předáte dál, předejte ho i s návodem. Před použitím odstraňte všechny obaly.

---

## DŮLEŽITÁ BEZPEČNOSTNÍ OPATŘENÍ

Dodržujte základní bezpečnostní pokyny, jako jsou:

Tento přístroj mohou používat děti ve věku od 8 let a osoby se sníženými fyzickými, sensorickými či mentálními schopnostmi nebo osoby, které výrobek nikdy nepoužívaly nebo jej neznají, pokud tak činí pod dozorem/byly poučeny a rozumí souvisejícím rizikům. S přístrojem si nesmějí hrát děti. Děti nesmějí provádět čištění a běžnou údržbu, pokud nedosáhly věku alespoň 8 let a nejsou-li pod dozorem. Přístroj i kabel uchovávejte mimo dosah dětí mladších 8 let.

Pokud je poškozený kabel, musí jej vyměnit výrobce, jeho servisní zástupce nebo osoba podobně kvalifikovaná, aby nedošlo k riziku.

Neponořujte přístroj do kapaliny.

Nesprávné použití zařízení může vést ke zranění.

Kontakty udržujte v suchu.

 Povrchy přístroje budou pálit. Zbytkové teplo zajistí, že povrchy po použití zůstanou horké.

 Tento přístroj nepoužívejte v blízkosti van, sprch, umyvadel či jiných nádob obsahujících vodu.

- Do přístroje nevkládějte zmražené maso či drůbež – napřed tyto potraviny zcela rozmrazte.
- Maso, drůbež a druhotné výrobky (mleté maso, burgery, atd.) připravujeme tak dlouho, dokud výrazně nepouští šťávu. Rybu grilujeme tak dlouho, dokud celkově neztmavne.
- V těle hrnce se nepokoušejte nic vařit, čili vařte pouze ve vyjímatelné míse.
- Nad přístroj se nenaklánějte a nedávejte nad něj ruce, paže, obličej, atd., ať vás unikající pára nepopálí.
- Nalijte alespoň 1 odměrku vody.
- Neplňte nad horní část rysky.
- Nezakrývejte spotřebič a nic na něj nestavte.
- Když přístroj nepoužíváte, vytáhněte jej ze sítě.
- Nepoužívejte příslušenství nebo přídatné prvky mimo těch, které dodáváme my.
- Tento spotřebič nesmí být ovládán externím časovačem nebo systémem dálkového ovládání.
- Nepoužívejte spotřebič, je-li poškozen nebo se objevují poruchy.

## JEN PRO DOMÁCÍ POUŽITÍ

---

### NÁKRESY

- |            |   |
|------------|---|
| 1. Úchyt   | 7. Kontrolky  |
| 2. Poklice | 8. Lopatka  |
| 3. Koš     | 9. Odměrka  |
| 4. Ryska   | 10. Zapnutí / vypnutí   |
| 5. Mísa    |  Tyto díly můžete umýt v myčce na nádobí |
| 6. Vypínač |   |

---

### PŘED PRVNÍM POUŽITÍM

Mísu, poklici a koš umyjte v teplé mýdlové vodě, opláchněte a osušte.

---

## PŘÍPRAVA

1. Umístěte spotřebič na stabilní, rovnou plochu odolnou vůči teplu.
2. Přístroj nepoužívejte blízko záclon a závěsů nebo pod policemi či skříňkami nebo blízko něčeho, co se může působením unikající páry poškodit.
3. Mějte vždy připravené rukavice na pečení (nebo utěrku) a tepelně odolnou podložku nebo mělký talíř, na který po skončení vaření mísu položíte.
4. Vložte mísu do hrnce.

---

## VAŘENÍ

1. Rýži nasype do mísy pomocí odměrky.
  2. Mísu naplňte vodou až k číslu, které odpovídá počtu naspaných šálků rýže.
  3. Mísou pootočte o čtvrt otáčky do obou směrů, abyste se ujistili, že je mezi spodkem mísy a topným tělesem dobrý kontakt.
  4. Na mísu dejte poklici.
  5. Zasuňte zástrčku do zásuvky. Přesunout zapnutí / vypnutí do polohy I. Vypínač přepněte do polohy }.  
Kontrolka } se rozsvítí.
  6. Přepínač přepněte na symbol }}}. Kontrolka } zhasne.
  7. Až bude rýže uvařená, přepínač přeskočí na symbol }, kontrolka }}} zhasne a rozsvítí se kontrolka }.
  8. Rýži nechte odpočívat asi 10 minut, potom vařič vypněte a vypojte ze sítě.
  9. Nasaďte si rukavice na pečení.
  10. Když zvednete poklici, bude unikat pára a horký vzduch. Poklici tedy jen nahněte, aby unikající pára nesměřovala na vás.
  11. Vyjměte mísu a položte ji na tepelně odolnou podložku nebo mělký talíř.
  12. Lopatkou rýži prokypřete a promíchejte, aby unikla zbývající pára.
- Občas se stane, že na vrstvě rýže, která je v kontaktu s mísou, se utvoří krusta.
  - Pokud ovšem o krustu zájem nemáte, můžete ji odstranit pomocí lopatky hned poté, co rýži naberete na talíř.

---

## DALŠÍ INGREDIENCE

- Pokud chcete přidat nějaké další ingredience (rozinky, ovoce, ořechy, atd.), měli byste použít menší množství rýže, protože tyto přísady také absorbují vodu.
- Rozinky a sušené ovoce absorbují stejné množství vody jako rýže, čili nasype tyto přísady do odměrky společně s rýží.
- Ořechy tolik vody nenasají, čili ty můžete přidat až poté, co jste odměřili požadované množství rýže.

---

## POUŽÍVÁNÍ PŘÍSTROJE JAKO PARNÍHO HRNCE

1. Přidejte požadované množství vody – Použijte výše uvedený způsob 1 nebo 2.
2. Koš umístěte na horní část mísy, do koše pak umístěte jídlo.
3. Aby se potraviny udělaly stejnoměrně, nakrájejte je přibližně na stejné veliké kousky.
4. Potraviny, které by se mohly rozpadnout a propadnout do vody, či potraviny malých rozměrů (např. hrášek), zabalte do alobalu.
5. Při vyjímání zabalených potravin buďte opatrní – používejte rukavice na pečení a plastové kleště/lžíce.
6. Koš zadělejte poklicí.
7. S přístrojem pracujte úplně stejně jako při vaření rýže.
8. Držte se uvedených časů pro napařování.
9. Po napařování potraviny v hrnci nenechávejte – rozbředly by.
10. Zapište si druh a množství potravin a také množství vody. Příště už použijte jen požadované množství vody a nechte hrnec pracovat podle časovače.



## HOTOVO?

1. Přístroj vypněte a vypojte ze sítě.
2. Hrnecm na rýži nemanipulujte, když je uvnitř plná mísa. Hrnec je v tomto případě těžký, čili mohli byste kabelem snadno za něco zachytit.
3. Před vyprázdněním mísy je třeba mísu z hrnce na rýži vyjmout. Pokud budete potraviny z mísy nabírat a přitom ji z hrnce nevyjmete, mohou vám potraviny upadnout do přístroje, čímž přístroj poškodíte.

## PÉČE A ÚDRŽBA

1. Vždy používejte správnou velikost hrnce na množství jídla, které vaříte.
2. Poklici, mísu a napařovák umyjte v teplé mýdlové vodě, opláchněte a osušte.
3. Všechny plochy otřete čistým vlhkým hadrem.

 Tyto díly můžete umýt v myčce na nádobí.

## ČASY PŘÍPRAVY A BEZPEČNOST POTRAVIN

potraviny (čerstvé)	množství	čas (minuty)
chřest	400g	15-18
zelené fazolky	200g	20
brokolice	200g	18
růžičková kapusta	200g	20
zelí (čtvrťka)		25-30
mrkev (na plátky)	200g	15-20
květák	200g	15
kukuřičné klasy	2	24-35
cuketa (na plátky)	200g	10-12
brambory (na čtvrtky)	400g	25-30
špenát	200g	5-8
kuře (vykostěné)	400g	6-8
rybí filety	400g	8-10
rybí steaky	2	20-23
krevety	250g	10-12
humří ocas (mražený)		12-15
slávky	250g	15

Nepoužívejte slávky, které jsou otevřené už před vařením. Vařte je v páře, dokud se zcela neotevrou. Ty, které se po vaření neotevrou, vyhodte.

- Uvedené časy jsou pro jednu vrstvu potravin. Abyste zjistili, jaké časy nejlépe vyhovují vašim oblíbeným potravinám a jejich kombinacím, budete muset experimentovat.
- Maso, drůbež a druhotné výrobky (mleté maso, burgery, atd.) připravujeme tak dlouho, dokud výrazně nepouští šťávu. Rybu grilujeme tak dlouho, dokud celkově neztmavne.
- Listovou zeleninu musíte připravovat jen krátce, aby zůstala zelená a čerstvá. Když ji ponoříte do ledové vody, proces tepelné úpravy se zastaví.

## RECYKLACE



Abyste se vyhnuli ničení životního prostředí a zdraví kvůli obsaženým nebezpečným látkám, přístroje a dobíjecí i nedobíjecí baterie označené jedním z těchto symbolů nesmějí být vyhazovány do smíšeného komunálního odpadu. Elektrické a elektronické výrobky, a pokud to přísluší, i dobíjecí i nedobíjecí baterie, vždy likvidujte na oficiálním recyklačním/sběrném místě.



Prečítajte si pokyny a odložte tak, aby ste ich mohli priložiť pri prípadnom odovzdaní výrobku niekomu inému. Pred použitím odstráňte všetky obaly.

## DÔLEŽITÉ BEZPEČNOSTNÉ OPATRENIA

Dodržiujte základné bezpečnostné opatrenia, vrátane:

Tento prístroj môžu používať deti od 8 rokov a osoby so zníženými fyzickými, zmyslovými alebo psychickými schopnosťami alebo nedostatkom skúseností a vedomostí ak sú pod dozorom/poučení a sú si vedomí s tým spojených rizík. Deti sa s prístrojom nemajú hrať. Čistenie a používateľská údržba nemajú byť vykonávané deťmi ak nie sú staršie ako 8 rokov a pod dozorom. Prístroj a elektrickú šnúru uchovávajte mimo dosahu detí mladších ako 8 rokov.

Ak je prívodný kábel poškodený, musí byť vymenený výrobcom, jeho servisným technikom alebo iným kvalifikovaným odborníkom, aby nedošlo k riziku.

Nesprávne používanie spotrebiča môže viesť k poraneniu.

 Povrchy spotrebiča budú horúce. Zvyškové teplo bude po použití udržiavať povrchy teplé.

Konektory udržiavajte v suchu.

 Nepoužívajte tento prístroj v blízkosti vane, sprchy, umývadla alebo iných nádob s vodou.

- Nedávajte do spotrebiča mrazené mäso alebo hydinu – pred použitím ich úplne rozmrazte.
- Mäso, hydinu a jedlá z nich (mleté mäso, hamburgery, atď.) grilujte, až kým z nich nevyteká čistá šťava. Rybu grilujte dovtedy, kým nie je mäso vo všetkých častiach nepriehľadné.
- Nepokúšajte sa čokoľvek variť v tele hrnca – varte iba v odnímateľnej nádobe.
- Nenaťahujte sa ponad spotrebič a ruky, ramená, tvár a pod. nevystavujte unikajúcej pare.
- Naplňte aspoň 1 šálkou vody.
- Nenapĺňajte vyššie hornej značky.
- Spotrebič neprikrývajte ani nedávajte žiadne predmety na jeho vrchnú časť.
- Keď prístroj nepoužívate, odpojte ho z elektrickej siete.
- Nepoužívajte iné doplnky alebo vybavenie ako tie, ktoré boli dodané.
- Tento spotrebič nesmie byť ovládaný prostredníctvom externého časového spínača alebo diaľkového ovládania.
- Nepoužívajte tento spotrebič, ak je poškodený alebo má poruchu.

## LEN NA DOMÁCE POUŽITIE

### NÁKRESY

- |                     |  |
|---------------------|--|
| 1. Okrúhle držadlo  | 7. Kontrolky   |
| 2. Vrchtnák         | 8. Vareška   |
| 3. Košík            | 9. Odmerka   |
| 4. Značka naplnenia | 10. Spínač zapnutia a vypnutia (on/off)  |
| 5. Nádoba           |  Tieto časti môžete umývať v umývačke riadu |
| 6. Prepínač         |  |



---

## PRED PRVÝM POUŽITÍM

Umyte nádobu, vrchnák a košík v teplej vode so saponátom, opláchnite a osušte.

---

## PRÍPRAVA

1. Spotrebič postavte na stabilný, vodorovný a teplu odolný povrch.
2. Nepoužívajte spotrebič v blízkosti alebo pod záclonami, poličkami, skrinkami alebo čimkoľvek, čo sa dá ľahko poškodiť unikajúcou parou.
3. Majte poruke kuchynské chňapky (alebo utierku) a tepelne odolnú podložku alebo plytký tanier, na ktoré položíte nádobu po varení.
4. Nádobu vložte do parného hrnca.

---

## VARENIE

1. Ryžu nasypete do nádoby pomocou odmerky.
  2. Naplňte nádobu vodou až po číslo, ktoré sa zhoduje s počtom odmeriek pridanej ryže.
  3. Otočte nádobou o štvrt otočky v každom smere, aby ste zabezpečili dobrý kontakt dna nádoby s ohrievacím telesom.
  4. Založte na nádobu pokrievku.
  5. Vložte zástrčku do zásuvky na stene. Posuňte spínač zapnutia a vypnutia do pozície **I**. Posuňte prepínač do polohy **}**.
  6. Posuňte prepínač do polohy **}}**. Kontrolka **{** zhasne.
  7. Keď bude ryža hotová, prepínač sa posunie do polohy **{**, kontrolka **}}** zhasne, a rozsvieti sa kontrolka **{**.
  8. Nechajte ryžu stáť asi 10 minút, potom prístroj vypnite a odpojte z elektrickej siete.
  9. Založte si kuchynské chňapky.
  10. Keď nadvihnete pokrievku, bude unikať para a horúci vzduch. Pokrievku trochu nakloňte, aby ste paru odklonili smerom od seba.
  11. Nádobu vyberte a položte ju na teplovzdornú podložku alebo plytký tanier.
  12. Vareškou prevráťte a zamiešajte ryžu, aby ste uvoľnili všetku paru.
- Niekedy sa na vrstve ryže, ktorá je v kontakte so stenami nádoby vytvorí kôra.
  - Ak ju nechcete, môžete ju po naservírovaní ryže odstrániť vareškou.

---

## ĎALŠIE PRÍSADY

- Ak pridáte akékoľvek ďalšie prísady (hrozienka, ovocie, oriešky a pod.), mali by ste znížiť množstvo ryže, aby ste kompenzovali množstvo vody, ktoré tieto absorbujú.
- Hrozienka a sušené ovocie absorbujú toľko vody, čo ryža, takže ich nasypete do odmerky spolu s ryžou.
- Orechy vo všeobecnosti neabsorbujú veľa vody, takže ich môžete pridať po odmeraní množstva ryže.

---

## POUŽÍTIE HRNCA NA VARENIE V PARE

1. Pridajte požadované množstvo vody – Použite metódu 1 alebo 2 uvedenú vyššie.
2. Košík vložte do vrchnej časti nádoby a vložte do neho jedlo.
3. Kvôli rovnomernému vareniu pokrájajte všetky kúsky potraviny na približne rovnakú veľkosť.
4. Na hrášok, alebo čokoľvek, čo sa rozpadne alebo popadá do vody, použite balíček z alobalu.
5. Pri vyberaní balíčka si dávajte pozor – použite kuchynské chňapky a plastové kliešte/lyžice.
6. Na košík založte vrchnák.
7. Použite varný hrniec rovnako, ako pri varení ryže.
8. Sledujte časy varenia v pare.
9. Po skončení varenia v pare nenechávajte jedlo v hrnci – rozmočí sa.
10. Poznačte si typ a množstvo potraviny a množstvo vody. Nabudúce prispôbte množstvo vody a nechajte varný hrniec strážiť čas.

## HOTOVO?

1. Vypnite prístroj a odpojte ho z elektrickej siete.
2. Neprenášajte hrniec na varenie ryže s plnou nádobou vo vnútri. Bude ťažký a kábel sa vám pri pohybe môže o niečo zachytiť.
3. Pred vyberaním ryže z nádoby nádobu vyberte z hrnca. Ak sa budete snažiť vybrať jedlo z nádoby, ktorá je ešte v hrnci, môže vám z neho časť spadnúť do hrnca a poškodiť ho.

## STAROSTLIVOSŤ A ÚDRŽBA

1. Vypnite prístroj, odpojte ho z elektrickej siete a nechajte vychladnúť.
2. Vrchnák, nádobu a mriežku umyte v teplej vode so saponátom, opláchnite a osušte.
3. Všetky povrchy utrite čistou vlhkou utierkou.

 Tieto časti môžete umývať v umývačke riadu.

## ČASY PRÍPRAVY & BEZPEČNOSŤ POTRAVÍN

potravina (čerstvá)	množstvo	čas (minúty)
špargľa	400g	15-18
zelená fazuľka	200g	20
brokolica	200g	18
ružičkový kel	200g	20
kapusta (štvrtka)		25-30
mrkva (plátky)	200g	15-20
karfiol	200g	15
kukuricné struky	2	24-35
cuketa (plátky)	200g	10-12
zemiaky (štvrtky)	400g	25-30
špenát	200g	5-8
kura (bez kostí)	400g	6-8
rybie filety (tenké)	400g	8-10
rybie filé (hrubé)	2	20-23
kreветy	250g	10-12
chvost kraba (mrazený)		12-15
mušle	250g	15

- Nepoužívajte mušle, ktoré sú otvorené pred varením. Nechajte ich v pare, kým sa úplne neotvorí a vyhodte všetky, ktoré sa neotvorí počas varenia.
- Tieto časy sa vzťahujú na jednu vrstvu jedla. Budete musieť experimentovať, aby ste zistili časy potrebné na vaše obľúbené jedlá a ich kombinácie.
- Mäso, hydinu a jedlá z nich (mleté mäso, hamburgery, atď.) grilujte, až kým z nich nevyteká čistá šťava. Rybu grilujte dovtedy, kým nie je mäso vo všetkých častiach nepriehľadné.
- Listovú zeleninu by ste mali variť čo najmenej, aby ste ju zachovali zelenú a krehkú. Pri ponorení do ľadovej vody zastavíte proces jej varenia.

## RECYKLÁCIA



Aby nedochádzalo k ohrozeniu zdravia a životného prostredia vplyvom nebezpečných látok, prístroje a nabíjacie a nenabíjacie batérie označené niektorým z týchto symbolov nesmú byť likvidované s netriedeným komunálnym odpadom. Elektrické a elektronické výrobky a prípadne nabíjacie a nenabíjacie batérie vždy odovzdajte na príslušnom oficiálnom mieste pre recykláciu / zber.



Instrukcję należy przeczytać, zachować, przekazać kolejnemu użytkownikowi, jeśli odstępujemy urządzenie innej osobie. Wyjmij z opakowania przed użyciem.

---

## WSKAZÓWKI DOTYCZĄCE BEZPIECZEŃSTWA

Postępuj zgodnie ze wskazówkami dotyczącymi bezpieczeństwa, między innymi:

Urządzenie może być użytkowane przez dzieci w wieku od 8 lat i starsze oraz osoby o ograniczonej sprawności fizycznej, czuciowej lub psychicznej lub osoby niemające doświadczenia lub znajomości urządzenia, jeśli odbywa się to pod nadzorem / z instruktążem, oraz są świadome istniejących zagrożeń.

Dzieci nie powinny bawić się urządzeniem. Dzieci nie powinny czyścić i obsługiwać urządzenia, o ile nie są starsze niż 8 lat i są nadzorowane.

Przechowuj urządzenie i przewód zasilania w miejscu niedostępnym dla dzieci w wieku poniżej 8 lat.

Jeżeli przewód zasilający ulegnie uszkodzeniu, powinien być wymieniony przez producenta, jego serwis techniczny lub specjalistyczny zakład naprawczy w celu uniknięcia zagrożenia.

Styki powinny być suche.

Niewłaściwe użytkowanie urządzenia może spowodować obrażenia ciała.

 Powierzchnie urządzenia rozgrzewają się. Resztkowe ciepło powoduje, że powierzchnie jeszcze pozostają gorące po użyciu.

 Nie należy używać tego urządzenia w pobliżu wanny, prysznic, umywalki lub innych naczyń zawierających wodę.

- Nie wkładaj zamrożonego mięsa lub drobiu w urządzenie - przed użyciem trzeba je całkowicie rozmrozić.
- Piecz mięso, drób, i ich pochodne (mielone, hamburgery, itp.), aż będzie wyciekać czysty sos. Przyrządzaj ryby, aż w całości będą gotowe do spożycia.
- Nie staraj się gotować czegokolwiek w korpusie urządzenia – gotuj tylko w wyjmowanej misie.
- Nie trzymaj rąk nad urządzeniem, chroń ręce, ramiona, twarz itp. przed wydobywającą się parą.
- Wlej co najmniej 1 szklankę wody.
- Nie napełniaj powyżej oznaczenia.
- Nie przykrywaj urządzenia i niczego na nim nie stawiaj.
- Odłącz urządzenie od sieci, kiedy nie jest używane.
- Nie używaj innych akcesoriów niż te, które są dostarczone z urządzeniem.
- Nigdy nie używaj urządzenia niezgodnie z jego przeznaczeniem określonym w niniejszej instrukcji.
- Nigdy nie używaj uszkodzonego urządzenia lub jeśli zaczęło wadliwie działać.

### TYLKO DO UŻYTKU DOMOWEGO

---

## RYUNKI

- |                                     |  |
|-------------------------------------|--|
| 1. Pokrętło                         | 7. Lampki  |
| 2. Pokrywa                          | 8. Przełącznik   |
| 3. Kosz                             | 9. Łopatką   |
| 4. Oznaczenie napełniania           | 10. Miarka   |
| 5. Miska                            |  Te części można myć w zmywarce |
| 6. Przełącznik włączania/wyłączania |  |

---

## PRZED PIERWSZYM UŻYCIEM

Umyj misę, pokrywą i kosz w ciepłej wodzie z płynem do naczyń, wypłucz i wysusz.

---

## PRZYGOTOWANIE

1. Ustaw urządzenie na stabilnej, równej i termoodpornej powierzchni.
  2. Nie należy umieszczać urządzenia w pobliżu zasłon, pod półkami lub szafkami ani w pobliżu czegokolwiek, co mogłoby zostać uszkodzone przez uciekającą parę.
  3. Zakładaj żaroodporne lub tkaninowe rękawice kuchenne oraz żaroodporne podkładki lub talerze do ustawienia miski po ugotowaniu.
  4. Umieść miskę wewnątrz szybkowaru.
- 

## GOTOWANIE

1. Użyj miarki do wsypywania ryżu do miski.
  2. Napełnij miskę wodą w ilości odpowiadającej liczbie filiżanek, wsypanego ryżu.
  3. Obróć miskę ćwierć obrotu w każdą stronę, aby dno miski lepiej przylegało do grzałki.
  4. Przykryj miskę pokrywą.
  5. Włóż wtyczkę w gniazdko sieciowe. Ustawić przełącznik włączania/wyłączania w pozycji I. Ustawić przełącznik w pozycji J. Lampka J zaświeci się.
  6. Ustaw przełącznik na III. Lampka J zgaśnie.
  7. Gdy ryż jest już ugotowany, przełącznik przestawi się na J, lampka III zgaśnie, a lampka J zaświeci się.
  8. Pozostawić ryż na około 10 minut, a następnie wyłączyć kuchenkę i wyjąć wtyczkę z gniazdka.
  9. Zakładaj rękawice kuchenne.
  10. Po podniesieniu pokrywy ujdą para i gorące powietrze. Lekko przechyl naczynie i skieruj strumień pary od siebie.
  11. Podnieś miskę i ustaw na żaroodpornej podkładce lub talerzu.
  12. Przemieszaj ryż łydką, aż wyleci cała para.
    - Niekiedy warstwa przylegająca do miski utworzy skorórkę.
    - Jeśli jednak nie lubisz takiej skorórkę, usuń ją łydką służącą do nakładania ryżu.
- 

## DODATKOWE SKŁADNIKI

- Jeśli dodasz do ryżu inne składniki (rodzynki, owoce, orzechy itp.), należy zmniejszyć ilość ryżu w celu skompensowania ilości wody, jaką wchłoną.
  - Rodzynki i suszone owoce chłoną tyle wody co ryż -dlatego do miarki należy je wsypywać razem z ryżem.
  - Orzechy zazwyczaj pochłaniają mniej wody, można je dodać już po zmierzeniu ryżu.
- 

## WYKORZYSTANIE SZYBKOWARU JAKO PAROWAR

1. Dodaj wymaganą ilość wody – Użyj sposobu 1 lub 2 jak wyżej.
2. Nałóż kosz na miskę i włóż do niego produkty.
3. Aby produkty gotowały się równomiernie, potnij je na w przybliżeniu tej samej wielkości kawałki.
4. W przypadku grochu, czy innych produktów, które mogą się rozpaść lub wpadać do wody, zawinąć je w folię aluminiową.
5. Przy wyjmowaniu jedzenia zawiniętego w folię, należy zachować ostrożność - założyć rękawice kuchenne i używać plastikowych szczypców/łyżek.
6. Kosz przykryj pokrywą
7. Włącz szybkowar w ten sam sposób, jak do gotowania ryżu.
8. Przestrzegaj czasów gotowania na parze.
9. Nie pozostawiaj jedzenia w szybkowarze po ugotowaniu – rozmoczy się.
10. Notuj rodzaj i ilość produktów i dodawaną ilość wody. Następnym razem, użyj odpowiedniej ilości wody, a szybkowar sam przypilnuje czasu gotowania.



## SKOŃCZONE?

1. Wyłączyć urządzenie i wyjąć wtyczkę z gniazdka.
2. Nie przenoś szybkowaru z pełną miską ryżu w środku. Szybko-war będzie ciężki, a kablem można o coś zahaczyć.
3. Przed opróżnieniem wyjmij miskę z szybkowaru do ryżu. Próba wyjęcia ryżu miski, dopóki znajduje się ona w szybkowarze do ryżu, może spowodować przedostanie się zawartości do wnętrza szybkowaru. I w efekcie uszkodzenie szybkowaru.

## KONSERWACJA I OBSŁUGA

1. Wyłączyć urządzenie, wyjąć wtyczkę z gniazdka i pozostawić do ostygnięcia.
2. Umyj pokrywę, miskę i półkę w ciepłej wodzie z mydłem, wypucz i wysusz.
3. Wytrzyj wszystkie powierzchnie czystą wilgotną szmatką.



Te części można myć w zmywarce.

## CZASY PRZYZRĄDZANIA I BEZPIECZEŃSTWO ŻYWNOSCI

jedzenie (świeże)	ilość	czas (minuty)
szparagi	400g	15-18
zielona fasola	200g	20
brokuł	200g	18
brukselka	200g	20
kapusta (ćwiartka)		25-30
marchew (w plastrach)	200g	15-20
kalafior	200g	15
kukurydza w kolbach	2	24-35
cukinia (w plastrach)	200g	10-12
ziemniaki (ćwiartki)	400g	25-30
szpinak	200g	5-8
kurczak (bez kości)	400g	6-8
filety rybne	400g	8-10
steaki rybne	2	20-23
krewetki	250g	10-12
ogon homara (mrożony)		12-15
małże	250g	15

- Nie bierz małży, które przed gotowaniem były otwarte. Gotuj na parze dopóki nie otworzą się i odrzucić takie, które po ugotowaniu nadal się nie otworzyły.
- Podane czasy odnoszą się do pojedynczej warstwy żywności. Aby znaleźć optymalne czasy dla ulubionych potraw i ich kombinacji, trzeba trochę poeksperymentować.
- Piecz mięso, drób, i ich pochodne (mielone, hamburgery, itp.), aż będzie wyciekać czysty sos. Przyrządzaj ryby, aż w całości będą gotowe do spożycia.
- Warzywa liściaste powinny być gotowane możliwie najkrócej, aby pozostały zielone i chrupiące. Zmoczenie lodowatą wodą wodzie zatrzyma proces gotowania.

## RECYKLING



Aby uniknąć problemów środowiskowych i zdrowotnych spowodowanych niebezpiecznymi substancjami, sprzętu, akumulatorów i baterii oznaczonych jednym z tych symboli nie należy wyrzucać z nieposortowanymi odpadami komunalnymi. Produkty elektroniczne i elektroniczne, w tym, baterie jednorazowe i akumulatory, należy zawsze utylizować w odpowiednim publicznym punkcie zbiórki odpadów/recyklingu.

Pročitajte upute, držite ih na sigurnom mjestu, proslijedite ih ako dajete uređaj. Uklonite cijelo pakiranje prije uporabe.

## VAŽNE SIGURNOSNE MJERE

Poštujte osnovne sigurnosne mjere, uključujući slijedeće:

Ovaj uređaj mogu koristiti djeca od 8 godina pa na više i osobe smanjenih tjelesnih, osjetilnih ili mentalnih sposobnosti ili osobe koje ne raspolažu iskustvom i znanjem ako su pod nadzorom ili rade po uputama, te razumiju uključene opasnosti. Djeca se ne smiju igrati s uređajem. Čišćenje i održavanje ne smiju vršiti djeca ako nisu starija od 8 godina i moraju biti pod nadzorom. Držite uređaj i kabel van dosega djece mlađe od 8 godina. Ako je kabel oštećen, radi izbjegavanja opasnosti, mora ga zamijeniti proizvođač, ovlašteni servis ili osoba slične stručnosti.

Nemojte uranjati uređaj u tekućinu.

Pogrešna uporaba aparata može uzrokovati ozljedu.

Održavajte sve priključke suhim.

 Površine uređaja će postati vruće. Preostala toplina održavat će površine toplim nakon uporabe.

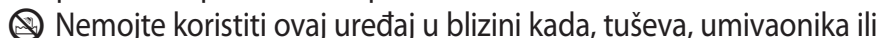
 Nemojte koristiti ovaj uređaj u blizini kada, tuševa, umivaonika ili drugih posuda s vodom.

- Nemojte stavljati zamrznuto meso ili perad u uređaj; odmrznite ga potpuno prije uporabe.
- Kuhajte meso, perad i prerađevine (mljeveno meso, hamburgere, itd) dok se iz njih ne pojavi bistri sok. Kuhajte ribu dok joj boja ne postane potpuno mutna.
- Nemojte pokušavati da kuhate bilo šta u tijelu kuhala; kuhajte samo u odvojivoj posudi.
- Nemojte pružati ruke preko uređaja i držite ruke, lice itd. van domašaja izlazne pare.
- Napunite s najmanje 1 šalicom vode.
- Nemojte puniti preko oznake punjenja.
- Nemojte stavljati poklopac ili neki drugi predmet na uređaj.
- Iskopčajte uređaj iz utičnice kad nije u uporabi.
- Nemojte koristiti dijelove ili dodatke drugih proizvođača.
- Nemojte koristiti uređaj u bilo koje druge svrhe osim onih opisanih u ovim uputama.
- Nemojte koristiti uređaj ako je oštećen ili neispravan.

## ISKLUČIVO ZA KUĆNU UPORABU

### CRTEŽI

- |                    |   |
|--------------------|---|
| 1. Ručica          | 7. Svjetla  |
| 2. Poklopac        | 8. Lopatica   |
| 3. Košara          | 9. Mjerica  |
| 4. Oznaka punjenja | 10. Prekidač za isključivanje/uključivanje  |
| 5. Posuda          |  Te dijelove možete prati u perilici |
| 6. Prekidač        |   |

### PRIJE PRVE UPORABE

Operite posudu, poklopac i košaricu u toploj sapunici, isperite i osušite.



---

## PRIPREMA:

1. Postavite uređaj na stabilnu, ravnu površinu, otpornu na toplinu.
2. Nemojte postavljati uređaj u blizini zavjesa, ispod polica, ormarića ili blizu bilo čega što se može oštetiti izlaznom parom.
3. Držite rukavice za pećnicu pri ruci, kao i podlošku otpornu na toplinu ili ploču na koju ćete postaviti posudu poslije kuhanja.
4. Stavite posudu u kühalo.

---

## KUHANJE

1. Koristite mjericu za stavljanje riže u posudu.
2. Napunite posudu vodom do broja koji odgovara broju mjerica riže.
3. Okrenite posudu na četvrtinu okreta u oba pravca, kako biste bili sigurni da dno posude ima dobar kontakt s elementom.
4. Stavite poklopac na posudu.
5. Stavite utikač u utičnicu. Pomaknite prekidač za uključivanje/isključivanje na I položaj. Pomaknite prekidač na } položaj. Upalit će se svjetlo s oznakom }.
6. Pomaknite kontrolu na oznaku }}}. Svjetlo s oznakom } će se ugasiti.
7. Kad je riža skuhana, kontrola će se pomaknuti na oznaku }, svjetlo oznake }}} će se ugasiti i upalit će se svjetlo oznake }.
8. Ostavite rižu da miruje otprilike 10 minuta, potom isključite kühalo i izvucite kabel iz utičnice.
9. Navucite rukavice za pećnicu.
10. Kad podignete poklopac izlaze para i vruć zrak. Nagnite uređaj lagano kako biste usmjerili paru od vas.
11. Podignite posudu i postavite je na podlošku otpornu na toplinu ili ploču.
12. Uz pomoć lopatice promiješajte rižu kako bi para izašla van.
  - Ponekad će se na sloju riže koji je u kontaktu sa zdjelom pojaviti korica.
  - Ako je ne želite, možete je skinuti uz pomoć lopatice, pošto ste poslužili rižu.

---

## DODATNI SASTOJCI

- Ako dodajete sastojke (grožđice, voće, jezgričasto voće, itd.) potrebno je smanjiti količinu riže kako bi se nadoknadila količina vode koju će ti sastojci upiti.
- Grožđice i suho voće će upijati istu količinu vode kao i riža, stoga ih stavite u mjericu zajedno s rižom.
- Jezgričasto voće uglavnom ne upija puno vode, tako da ih možete normalno dodati pošto ste izmjerili rižu.

---

## UPORABA KUHALA ZA KUHANJE NA PARI

1. Dodajte potrebnu količinu vode. Koristite gornje načine 1 ili 2.
2. Stavite košaru na vrh posude i stavite hranu u košaru.
3. Za ravnomjerno kuhanje, izrežite sve komade hrane otprilike na istu veličinu.
4. Ukoliko kuhate grašak ili bilo šta što može prsnuti ili upasti u vodu, napravite paketić od aluminijske folije.
5. Budite pažljivi kod skidanja paketića: stavite rukavice za pećnicu i koristite se plastičnim hvataljkama/žlicama.
6. Stavite poklopac na vrh košare.
7. Pustite kühalo da radi na isti način kao da se radi o kuhanju riže.
8. Slijedite vrijeme kuhanja na pari.
9. Nemojte ostavljati hranu u kühalu poslije kuhanja na pari, jer će postati gnjecava.
10. Zabilježite vrstu i količinu hrane i količinu vode. Sljedeći put, popravite količinu vode i ostavite da se kühalo brine o vremenu.



## JESTE LI ZAVRŠILI?

1. Isključite uređaj i izvucite kabel iz utičnice.
2. Nemojte pomjerati kuhalo za rižu ako se na njemu nalazi puna posuda. Kuhalo će biti teško i kabel se može zaplesti oko nečega dok se krećete.
3. Prije pražnjenja, skinite posudu s kuhala za rižu. Ukoliko nastojite da izvadite hranu iz posude dok je još na kuhalu, riža može ispasti u kuhalo i oštetiti ga.

## ČIŠĆENJE I ODRŽAVANJE

1. Isključite uređaj, izvucite utikač iz utičnice i ostavite ga da se ohladi.
2. Operite posudu, poklopac i rešetku u toploj sapunici, isperite i osušite.
3. Obrišite sve površine čistom vlažnom krpom.

 Te dijelove možete prati u perilici.

## VRIJEME PEČENJA I SIGURNOST HRANE

hrana (svježa)	količina	vrijeme (u minutama)
šparoge	400g	15-18
mahunе	200g	20
brokule	200g	18
prokulice	200g	20
kupus (četvrt)		25-30
mrkve (rezane)	200g	15-20
cvjetača	200g	15
klipovi kukuruza	2	24-35
tikvice (rezane)	200g	10-12
krumpiri (rezani)	400g	25-30
špinat	200g	5-8
piletina (bez kostiju)	400g	6-8
riblji fileti	400g	8-10
riblji odresci	2	20-23
rakovi	250g	10-12
jastogov rep (zamrznuti)		12-15
dagnje	250g	15

- Nemojte koristiti dagnje koje su već otvorene prije kuhanja. Kuhajte na pari dok se školjke potpuno ne otvore i bacite one koje se nisu otvorile poslije kuhanja.
- Ovo vrijeme odnosi se na pojedinačni sloj hrane. Morat ćete vršiti nekoliko proba kako biste pronašli vrijeme koje najbolje odgovara vašim omiljenim jelima i njihovim kombinacijama.
- Kuhajte meso, perad i prerađevine (mljeveno meso, hamburgere, itd) dok se iz njih ne pojavi bistri sok. Kuhajte ribu dok joj boja ne postane potpuno mutna.
- Kuhajte lisnato povrće što je manje moguće, kako bi se održali zelenim i hrskavim. Ako ih potopite u ledenu vodu, zaustavlja se proces kuhanja.

## RECIKLAŽA



Kako bi se izbjegle štetne posljedice na okoliš i zdravlje zbog opasnih supstanci, uređaji i punjive i nepunjive baterije obilježene jednim od ovih simbola ne smiju se zbrinjavati kao nerazvrstani komunalni otpad. Uvijek odložite električne i elektroničke proizvode i, gdje je primjenljivo, punjive i nepunjive baterije, u odgovarajućem zvaničnom mjestu za sakupljanje/reciklažu.

Preberite navodila, jih shranite na varnem in jih predajte skupaj z napravo, če jo posredujete naprej. Pred uporabo odstranite vso embalažo.

---

## POMEMBNA VAROVALA

Sledite osnovnim varnostnim ukrepom, vključno z:

To napravo smejo uporabljati otroci, stari najmanj 8 let, in osebe z zmanjšanimi fizičnimi, čutnimi ali duševnimi sposobnostmi ali s pomanjkljivimi izkušnjami in znanjem, če so pri tem pod nadzorom/dobijo navodila in razumejo s tem povezana tveganja. Otroci se z napravo ne smejo igrati. Otroci ne smejo čistiti in vzdrževati naprave, če niso starejši od 8 let ter pod nadzorom. Napravo in kabel varujte pred dosegom otrok, mlajših od 8 let.

Če je kabel poškodovan, ga mora zamenjati proizvajalec, njegov servisni zastopnik ali kdo s podobnimi pooblastili, da se prepreči tveganje.

Zloraba naprave lahko povzroči telesne poškodbe.

Priključke ohranite suhe.

 Površine naprave se segrejejo. Zaradi preostale toplote bodo površine vroče tudi po uporabi.

 Te naprave ne uporabljajte v bližini kadi, prh, lavorjev in drugih posod z vodo. Napravo postavite na stabilno vodoravno površino, ki je odporna proti vročini.

- V napravo ne dajajte zamrznjenega mesa ali perutnine – pred uporabo ga v celoti odmrznite.
- Meso, perutnino in sorodne izdelke (mleto meso, burgerji itd.) pecite toliko časa, da so sokovi bistri. Ribe pecite toliko časa, da je meso v celoti neprosojno.
- Ničesar ne poskušajte kuhati v ohišju kuhalnika – kuhajte samo v izmenljivi skledi.
- Ne segajte čez napravo in držite dlani, roke, obraz itd. stran od uhajajoče pare.
- Napolnite z najmanj 1 skodelico vode.
- Na napolnite nad zgornjo oznako za polnjenje.
- Naprave ne pokrivajte in nanjo ne dajajte drugih predmetov.
- Odklopite napravo, ko ni v uporabi.
- Ne uporabljajte nobene druge opreme ali priključka, razen priloženih.
- Naprave ne uporabljajte za nič drugega kot za namene, ki so opisani v teh navodilih.
- Naprave ne upravljajte, če je poškodovana ali če ne deluje pravilno.

## SAMO ZA GOSPODINJSKO UPORABO

---

## RISBE

- |                        |  |
|------------------------|--|
| 1. Gumb                | 7. Lučke   |
| 2. Pokrov              | 8. Lopatica  |
| 3. Košara              | 9. Merilna posodica  |
| 4. Oznaka za polnjenje | 10. Stikalo za vklop/izklop  |
| 5. Skleda              |  Te dele lahko pomivate v pomivalnem stroju |
| 6. Stikalo             |  |

---

## PRED PRVO UPORABO

Skledo, pokrov in košaro operite v topli milnici, jih sperite ter posušite.

---

## PRIPRAVA

1. Napravo postavite na stabilno vodoravno površino, ki je odporna proti vročini.
2. Naprave na postavljajte v bližino ali pod zavese, police ali omare ali v bližino česar koli, kar bi se lahko poškodovalo zaradi uhajanja pare.
3. Pri roki imejte kuhinjske rokavice (ali krpo) in toplotno odporno prevleko ali krožnik, na katerega boste dali skledo po kuhanju.
4. Skledo postavite v kühälnik.

---

## KUHANJE

1. Z merilno posodico dajte riž v skledo.
2. Skledo napolnite z vodo do številke, ki se ujema z uporabljenim številom posodic riža.
3. Skledo zavrtite za četrt obrata v vsako stran, da zagotovite, da ima dno skleda dober stik z grelnikom.
4. Na skledo dajte pokrov.
5. Vtič vstavite v električno vtičnico. Pomaknite stikalo za vklop/izklop v položaj I. Pomaknite stikalo za v položaj J. Svetila bo lučka J.
6. Element za upravljanje premaknite na III. Lučka J se izključi.
7. Ko je riž kuhan, se element za upravljanje premakne na J, lučka III se izključi in zasveti lučka J.
8. Riž pustite pri miru približno 10 minut, nato izklopite kühälnik in ga odklopite iz omrežja.
9. Nadenite si kuhinjske rokavice.
10. Ko dvignete pokrov, uideta para in vroč zrak. Malo ga nagnite, da paro usmerite stran od sebe.
11. Dvignite skledo in jo postavite na ploščo, odporno na vročino, ali krožnik.
12. Z lopatico premešajte riž, da uide vsa para.
  - Včasih bo plast riža v stiku s posodo dobila skorjo.
  - Če je ne želite, jo lahko odstranite z lopatico, ko riž postrežete.

---

## DODATNE SESTAVINE

- Če dodate dodatne sestavine (rozine, sadje, oreški itd.), zmanjšajte količino riža za količino vode, ki jo bodo vpile.
- Rozine in suho sadje bodo vpili toliko vode kot riž, tako da jih dajte v merilno posodo skupaj z rižem.
- Oreški navadno ne vpijejo veliko vode, tako da jih lahko dodate po odmerjanju riža.

---

## UPORABA KÜHALNIKA ZA KUHANJE S PARO

1. Dodajte potrebno količino vode – Uporabite 1. ali 2. način zgoraj.
2. Košaro postavite na vrh skleda in vanjo položite hrano.
3. Za enakomerno kuhanje razrežite vse kose hrane na približno enako velikost.
4. Za grah ali kar koli, kar se lahko razlomi in pade v vodo, pripravite posodico iz aluminijaste folije.
5. Pri odstranjevanju posodice bodite previdni – nosite kuhinjske rokavice in uporabljajte kleščo oziroma žlice iz umetne mase.
6. Postavite pokrov na košaro.
7. Kühälnik upravljajte enako kot pri kuhanju riža.
8. Upoštevajte čase kuhanja s paro.
9. Po kuhanju v pari hrane ne puščajte v kühälniku – postala bo mokra.
10. Zabeležite si vrsto in količino hrane ter količino vode. Naslednjič prilagodite količino vode in pustite, da kühälnik kuha samostojno.

---

## KONČANO?

1. Izklopite napravo in jo odklopite iz omrežja.
2. Kühälnika riža ne premikajte, če je v njem polna skleda. Takrat bo težak, kabel pa se lahko med premikanjem kam zatakne.
3. Posodo pred praznjenjem odstranite iz kühälnika riža. Če želite odstraniti hrano iz posode, ko je v kühälniku riža, lahko razsujete vsebino v kühälnik riža. S tem ga boste poškodovali.



## NEGA IN VZDRŽEVANJE

1. Izklopite napravo, jo odklopite iz omrežja in pustite, da se ohladi.
2. Pokrov, skledo in mrežo operite v topli milnici, jih sperite ter posušite.
3. Vse površine obrišite s čisto vlažno krpo.



Te dele lahko pomivate v pomivalnem stroju.

## ČASI KUHANJA IN VARNOST HRANE

hrana (sveža)	količina	čas (minut)
šparglji	400g	15-18
zelen fižol	200g	20
brokoli	200g	18
brstični ohrovt	200g	20
zelje (četrtnina)		25-30
korenček (narezan)	200g	15-20
cvetača	200g	15
koruzni storži	2	24-35
bučke (narezane)	200g	10-12
krompir (četrtnine)	400g	25-30
špinača	200g	5-8
piščanec (brez kosti)	400g	6-8
ribji fileji	400g	8-10
ribji zrezki	2	20-23
kozice	250g	10-12
jastogov rep (zmrznjen)		12-15
školjke	250g	15

- Ne uporabljajte školjk, ki so pred kuhanjem že odprte. V pari jih kuhajte toliko časa, da se do konca odprejo, in zavrzite vse, ki se po kuhanju ne odprejo.
- Ti časi so za eno plast hrane. S poskusi boste morali najti čase, ki se najbolje ujemajo z vašimi najljubšimi živili in kombinacijami živil.
- Meso, perutnino in sorodne izdelke (mleto meso, burgerji itd.) pecite toliko časa, da so sokovi bistri. Ribe pecite toliko časa, da je meso v celoti neprosojno.
- Listnato zelenjavo kihajte čim manj, da ostane zelena in hrustljava. Če jo vržete v ledeno vodo, boste ustavili postopek kuhanja.

## RECIKLIRANJE



Za preprečitev okoljskih in zdravstvenih težav zaradi nevarnih snovi naprav in polnilnih in navadnih baterij, označenih z enim od teh simbolov, ni dovoljeno odstraniti med nesortirane komunalne odpadke. Električne in elektronske izdelke in, kjer velja, tudi polnilne in navadne baterije odstranite na ustreznem uradnem mestu za recikliranje/zbiranje.

Διαβάστε τις οδηγίες, φυλάξτε τις σε ασφαλές μέρος και σε περίπτωση που δώσετε τη συσκευή σε άλλον χρήστη, δώστε μαζί και τις οδηγίες. Αφαιρέστε όλα τα υλικά συσκευασίας πριν από τη χρήση.

## ΣΗΜΑΝΤΙΚΑ ΜΕΤΡΑ ΑΣΦΑΛΕΙΑΣ

Τηρείτε τα βασικά μέτρα ασφάλειας, συμπεριλαμβανομένων των παρακάτω:

Η παρούσα συσκευή μπορεί να χρησιμοποιηθεί από παιδιά ηλικίας άνω των 8 ετών και άτομα με μειωμένες σωματικές, αισθητήριες ή διανοητικές ικανότητες ή άτομα που δεν διαθέτουν επαρκή εμπειρία ή γνώση, υπό την προϋπόθεση ότι θα βρίσκονται υπό επίβλεψη ή θα λάβουν σχετικές οδηγίες και κατανοούν τους κινδύνους που ενέχει η χρήση της συσκευής.

Τα παιδιά δεν πρέπει να χρησιμοποιούν τη συσκευή ως παιχνίδι. Ο καθαρισμός και η συντήρηση από χρήστη δεν πρέπει να πραγματοποιούνται από παιδιά, εκτός κι αν είναι άνω των 8 ετών και βρίσκονται υπό επίβλεψη. Να διατηρείτε τη συσκευή και το καλώδιο μακριά από παιδιά ηλικίας κάτω των 8 ετών.

Εάν το καλώδιο είναι φθαρμένο, πρέπει να αντικατασταθεί από τον κατασκευαστή, τον αντιπρόσωπό του ή κάποιο εξουσιοδοτημένο πρόσωπο προς αποφυγή κινδύνων.

Σε περίπτωση κακής χρήσης της συσκευής μπορεί να προκληθεί τραυματισμός.

Οι ακροδέκτες δεν πρέπει να βραχούν.

 Οι επιφάνειες της συσκευής θερμαίνονται υπερβολικά. Οι επιφάνειες θα συνεχίσουν να καίνε και μετά από τη χρήση λόγω της υπολειπόμενης θερμότητας.

 Μην χρησιμοποιείτε αυτή τη συσκευή κοντά σε μπανιέρες, ντουζιέρες, νιπτήρες ή άλλα δοχεία που περιέχουν νερό.

- Μη βάζετε κατεψυγμένο κρέας ή πουλερικά μέσα στη συσκευή – να ξεπαγώνετε πλήρως το κρέας πριν το χρησιμοποιήσετε.
- Να ψήνετε το κρέας, τα πουλερικά, καθώς και τα παράγωγά τους (κιμάς, μπιφτέκια κ.λπ.) έως ότου να εξαχθούν όλοι οι χυμοί τους. Να ψήνετε το ψάρι έως ότου να ροδίσουν όλες οι πλευρές του.
- Μην προσπαθήσετε να μαγειρέψετε οτιδήποτε μέσα στο σώμα του βραστήρα – να μαγειρεύετε μόνο μέσα στον αφαιρούμενο κάδο.
- Μη σκύβετε πάνω από τη συσκευή, και κρατήστε τις παλάμες, τους βραχίονες, το πρόσωπο, κλπ. μακριά από τον διαφεύγοντα ατμό.
- Ρίξτε τουλάχιστον 1 φλιτζάνι νερό.
- Μη ρίχνετε νερό περισσότερο από την ένδειξη πλήρωσης.
- Μην καλύπτετε τη συσκευή ή τοποθετείτε τίποτα πάνω σε αυτή.
- Να αποσυνδέετε τη συσκευή από το ρεύμα όταν δεν τη χρησιμοποιείτε.
- Μη χρησιμοποιείτε εξαρτήματα διαφορετικά από αυτά που παρέχονται από την εταιρεία μας.
- Μη χρησιμοποιείτε τη συσκευή για οποιονδήποτε σκοπό πέραν αυτού που περιγράφεται στις παρούσες οδηγίες.
- Μη χρησιμοποιείτε τη συσκευή εάν είναι φθαρμένη ή παρουσιάζει δυσλειτουργίες.

## ΑΠΟΚΛΕΙΣΤΙΚΑ ΓΙΑ ΟΙΚΙΑΚΗ ΧΡΗΣΗ



---

## ΣΧΕΔΙΑ

- |                     |   |
|---------------------|---|
| 1. Λαβή             | 7. Λυχνίες  |
| 2. Καπάκι           | 8. Σπάτουλα   |
| 3. Καλάθι           | 9. Φλιτζάνι μέτρησης  |
| 4. Ένδειξη πλήρωσης | 10. Διακόπτης λειτουργίας   |
| 5. Κάδος            |  Μπορείτε, αν θέλετε, να πλύνετε αυτά τα εξαρτήματα στο πλυντήριο πιάτων |
| 6. Διακόπτης        |   |
- 

## ΠΡΙΝ ΑΠΟ ΤΗΝ ΠΡΩΤΗ ΧΡΗΣΗ

Πλύνετε τον κάδο, το καπάκι και το καλάθι σε ζεστή σαπουνάδα, ξεπλύνετε και σκουπίστε

---

## ΠΡΟΕΤΟΙΜΑΣΙΑ

1. Τοποθετήστε τη συσκευή σε σταθερή, πυράντοχη επιφάνεια.
  2. Μην χρησιμοποιείτε τη συσκευή κοντά ή κάτω από κουρτίνες, ράφια, ντουλάπια, ή οτιδήποτε άλλο θα μπορούσε να φθαρεί από τον διαφεύγοντα ατμό.
  3. Μετά από το μαγείρεμα να πιάνετε τον κάδο με γάντια φούρνου (ή με πανί) και να το ακουμπάτε σε θερμάντοχη επιφάνεια ή σε πιατέλα.
  4. Βάλτε τον κάδο μέσα στον βραστήρα.
- 

## ΜΑΓΕΙΡΕΜΑ

1. Χρησιμοποιήστε το φλιτζάνι μέτρησης για να βάλετε το ρύζι μέσα στο μπολ.
  2. Γεμίστε το μπολ με νερό έως τον αριθμό που αντιστοιχεί στον αριθμό των φλιτζανιών ρυζιού που χρησιμοποιούνται.
  3. Στρέψτε τον κάδο λίγο αριστερά-δεξιά ούτως ώστε ο πάτος του κάδου να κάνει καλή επαφή με την αντίσταση.
  4. Σκεπάστε τον κάδο με το καπάκι.
  5. Συνδέστε το βύσμα στην πρίζα. Βάλτε τον διακόπτη λειτουργίας στη θέση I. Η λυχνία } ανάβει.
  6. Γυρίστε τον διακόπτη στη θέση ))) . Βάλτε τον διακόπτη λειτουργίας στη θέση }. Η λυχνία } σβήνει.
  7. Όταν το ρύζι βράσει, ο διακόπτης μετακινείται στη θέση }, η λυχνία ))) σβήνει, και η λυχνία } ανάβει.
  8. Αφήστε το ρύζι να ηρεμήσει για 10 λεπτά περίπου, μετά σβήστε τον βραστήρα και βγάλτε το βύσμα του από την πρίζα.
  9. Φορέστε τα γάντια φούρνου.
  10. Όταν θα σηκώσετε το καπάκι θα βγει ατμός και ζεστός αέρας. Γείρετε ελαφρώς το καπάκι για να κατευθύνετε τον ατμό προς την άλλη πλευρά.
  11. Σηκώστε τον κάδο και τοποθετήστε τον σε θερμάντοχη επιφάνεια ή σε πιατέλα.
  12. Με την σπάτουλα ανασηκώστε και ανακατέψτε το ρύζι για να φύγει όλος ο ατμός.
    - Μερικές φορές το στρώμα του ρυζιού που ακουμπάει στον κάδο σχηματίζει κρούστα.
    - Αν δεν τη θέλετε, μπορείτε να την αφαιρέσετε με τη σπάτουλα αφού σερβίρετε το ρύζι.
- 

## ΠΡΟΣΘΕΤΑ ΣΥΣΤΑΤΙΚΑ

- Αν προσθέσετε επιπλέον συστατικά (σταφίδες, φρούτα, ξηρούς καρπούς, κλπ.), θα πρέπει να μειώσετε την ποσότητα του ρυζιού για να αντισταθμίσετε την ποσότητα νερού που θα απορροφήσουν τα συστατικά αυτά.
- Οι σταφίδες και τα αποξηραμένα φρούτα απορροφούν ίση ποσότητα νερού με το ρύζι, επομένως τα βάζετε στο φλιτζάνι μέτρησης μαζί με το ρύζι.
- Οι ξηροί καρποί κατά κανόνα δεν απορροφούν πολύ νερό, έτσι μπορείτε συνήθως να τους προσθέτετε αφού μετρήσετε το ρύζι.

## ΧΡΗΣΙΜΟΠΟΙΩΝΤΑΣ ΤΟΝ ΒΡΑΣΤΗΡΑ ΩΣ ΑΤΜΟΜΑΓΕΙΡΑ

1. Προσθέστε την απαιτούμενη ποσότητα νερού – Χρησιμοποιήστε την παραπάνω μέθοδο 1 ή 2.
2. Βάλτε το καλάθι πάνω από τον κάδο και τοποθετήστε το φαγητό μέσα στο καλάθι.
3. Για ομοιόμορφο μαγείρεμα, κόβετε όλα τα τρόφιμα σε κομμάτια με περίπου το ίδιο μέγεθος.
4. Για αρακά, ή οτιδήποτε μπορεί να σκάσει ή να πέσει μέσα στο νερό, φτιάξτε ένα πουγκί με αλουμινόχαρτο
5. Να αφαιρείτε προσεχτικά το πουγκί – να φοράτε γάντια φούρνου και να χρησιμοποιείτε πλαστική λαβίδα/κουτάλα.
6. Βάλτε το καπάκι πάνω από το καλάθι.
7. Χρησιμοποιήστε τον βραστήρα όπως θα τον χρησιμοποιούσατε για να βράσετε ρύζι.
8. Τηρήστε τους χρόνους μαγειρέματος στον ατμό.
9. Μην αφήνετε τα τρόφιμα μέσα στον βραστήρα μετά από το μαγείρεμα στον ατμό – θα μουλιάσουν.
10. Σημειώστε τον τύπο και την ποσότητα τροφίμου και την ποσότητα νερού. Την επόμενη φορά, ρυθμίστε την ποσότητα νερού και αφήστε τον βραστήρα να φροντίζει για τον χρόνο.

## ΤΕΛΕΙΩΣΑΤΕ;

1. Σβήστε τη συσκευή και βγάλτε το βύσμα της από την πρίζα.
2. Μην μετακινείτε τον βραστήρα ρυζιού με τον γεμάτο κάδο μέσα του. Θα είναι πολύ βαρύς, και το καλώδιο μπορεί να πιαστεί κάπου καθώς μετακινείστε.
3. Αφαιρέστε τον κάδο από τον βραστήρα ρυζιού προτού τον αδειάσετε. Αν προσπαθήσετε να αφαιρέσετε φαγητό από τον κάδο ενώ βρίσκεται μέσα στον βραστήρα ρυζιού, μπορεί να χύσετε τα περιεχόμενα μέσα στον βραστήρα ρυζιού. Αυτό θα του προκαλέσει βλάβη.

## ΦΡΟΝΤΙΔΑ ΚΑΙ ΣΥΝΤΗΡΗΣΗ

1. Σβήστε τη συσκευή, βγάλτε το βύσμα της από την πρίζα και αφήστε την να κρυώσει.
2. Πλύνετε το καπάκι, τον κάδο και το σουρωτήρι σε ζεστή σαπουνάδα, ξεπλύνετε και σκουπίστε.
3. Σκουπίστε όλες τις επιφάνειες με ένα καθαρό βρεγμένο πανί.

 Μπορείτε, αν θέλετε, να πλύνετε αυτά τα εξαρτήματα στο πλυντήριο πιάτων.

## ΧΡΟΝΟΙ ΨΗΣΙΜΑΤΟΣ & ΑΣΦΑΛΕΙΑ ΤΡΟΦΙΜΩΝ

τρόφιμα (νωπά)	ποσότητα	χρόνος (λεπτά)
σπαράγγι	400g	15-18
φασολάκια	200g	20
μπρόκολο	200g	18
λαχανάκια Βρυξελλών	200g	20
λάχανο (τέταρτο)		25-30
καρότα (φέτες)	200g	15-20
κουνουπίδι	200g	15
κότσαλα καλαμποκιού	2	24-35
κολοκυθάκι (φέτες)	200g	10-12
πατάτες (τέταρτα)	400g	25-30
σπανάκι	200g	5-8
κοτόπουλο (χωρίς κόκαλα)	400g	6-8
φιλέτα ψαριού	400g	8-10
μπέργκερ ψαριού	2	20-23
γαρίδες	250g	10-12
αστακοουρά (κατεψυγμένη)		12-15
μύδια	250g	15



- Μην χρησιμοποιείτε μύδια που έχουν ανοίξει πριν από το μαγείρεμα. Μαγειρέψτε τα μύδια στον ατμό έως ότου ανοίξουν εντελώς, και πετάξτε όσα δεν έχουν ανοίξει μετά από το μαγείρεμα.
- Οι χρόνοι αυτοί ισχύουν για μονό στρώμα τροφίμων. Θα πρέπει να πειραματιστείτε για να βρείτε τους χρόνους που αρμόζουν στα αγαπημένα σας τρόφιμα και στους αγαπημένους σας συνδυασμούς τροφίμων.
- Να ψήνετε το κρέας, τα πουλερικά, καθώς και τα παράγωγά τους (κιμάς, μπιφτέκια κ.λπ.) έως ότου να εξαχθούν όλοι οι χυμοί τους. Να ψήνετε το ψάρι έως ότου να ροδίσουν όλες οι πλευρές του.
- Θα πρέπει να μαγειρεύετε τα χορταρικά όσο το δυνατόν λιγότερο, για να τα διατηρείτε πράσινα και τραγανά. Αν τα βυθίσετε μέσα σε παγωμένο νερό, η διαδικασία μαγειρέματος διακόπτεται.

---

## ΑΝΑΚΥΚΛΩΣΗ



Για την αποφυγή προβλημάτων στο περιβάλλον και την υγεία λόγω επιβλαβών ουσιών, οι συσκευές και οι επαναφορτιζόμενες και μη επαναφορτιζόμενες μπαταρίες που επισημαίνονται με κάποιο από αυτά τα σύμβολα, δεν πρέπει να απορρίπτονται με τα κοινά οικιακά απορρίμματα. Να απορρίπτετε πάντα τις ηλεκτρικές και ηλεκτρονικές συσκευές και, όπου χρειάζεται, τις επαναφορτιζόμενες και μη επαναφορτιζόμενες μπαταρίες, σε κατάλληλο, επίσημο σημείο συλλογής/ανακύκλωσης.



A használati utasítást olvassa el és őrizze meg; és adja tovább a készülékkel együtt, ha azt továbbadja. Használat előtt teljes egészében távolítsa el a csomagolást.

## FONTOS ÓVINTÉZKEDÉSEK

Kövesse az alábbi alapvető biztonsági óvintézkedéseket:

Az eszközt 8 éves (vagy idősebb) gyermekek és csökkent fizikai, érzékszervi vagy mentális képességekkel rendelkező vagy tapasztalatlan személyek csak felügyelet alatt/mások utasításainak megfelelően és csak akkor használhatják, ha tisztában vannak a használatból eredő kockázatokkal.

Gyermekek nem játszhatnak az eszközzel. A készülék tisztítását és karbantartását gyermekek csak felügyelet alatt és csak akkor végezhetik, ha 8 évesnél idősebbek. Tartsa az eszközt és a kábelt 8 éven aluli gyermekektől elzárva.

Ha a kábel megrongálódott, ki kell cseréltetni a gyártóval, egy szerviz munkatársával vagy egy hasonlóan szakképzett személlyel, hogy elkerülje a veszélyeket.

A készülék helytelen használata sérülést okozhat.

A csatlakozókat tartsa szárazon.

 A készülék felületei felforrósodnak. A maradék hő miatt használat után forróak maradnak a felületek.

 Ne használja a készüléket fürdőkád, zuhanyzó, medence vagy egyéb vizet tartalmazó edény mellett.

- Ne tegyen fagyott húst a készülékbe – előtte teljesen olvassza ki.
- A húst, szárnyasokat és ezek származékait (vagdaltak, hús pogácsák, stb.) addig süsse, míg a szaftos állag meg nem szűnik. A halat addig süsse, míg opálos színűvé nem válik.
- Ne főzzön semmit közvetlenül a főzőedényben – főzésre csak a kivehető tálat használja.
- Ne nyúljon át a készülék felett, és tartsa a kezét, karját, arcát stb. távol a távozó góztól.
- Töltse fel legalább 1 pohár vízzel.
- Ne töltse a jelzésnél tovább.
- Ne fedje le a készüléket és ne tegyen rá semmit.
- Ha nem használja, húzza ki a készüléket.
- Ne használjon más kiegészítőket és tartozékokat, mint amit hozzá adunk.
- A készüléket az utasításokban leírtakon kívül más célra ne használja.
- Ne működtesse a készüléket, ha az megrongálódott vagy hibásan működik.

## CSAK HÁZTARTÁSI HASZNÁLATRA

### RAJZOK

1. Fogantyú
2. Fedél
3. Kosár
4. Jelzés
5. Tál
6. Kapcsoló

7. Lámpák
  8. Kanál
  9. Mérőpohár
  10. Be/ki kapcsoló
-  Ezek az elemek mosogatógépben is moshatók



---

## AZ ELSŐ HASZNÁLAT ELŐTT

Mossa el a tálát és a kosarat mosogatószeres vízzel, majd öblítse le és szárítsa meg.

---

## ELŐKÉSZÍTÉS

1. Helyezze a készüléket egy stabil, sík, hőálló felületre.
2. A készüléket ne használja függöny mellett, polc vagy szekrény alatt, vagy olyan tárgyak közelében, amikben kárt tehet a kilépő gőz.
3. Legyen kéznél kesztyű (vagy konyharuha) és egy hőálló alátét, amire ráteheti a tálát főzés után.
4. Tegye a tálát a főzőberendezésbe.

---

## FŐZÉS

1. Használja a mérőpoharat, hogy a rizst a tálba tegye.
2. Töltse meg a tálát vízzel addig a jelzésig, ahány pohárnyi rizst használt.
3. Negyed fordulattal fordítsa el a tálát minden irányba, hogy a tál alja megfelelően érintkezzen a főzőelemmel.
4. Tegye a fedelet a tálra.
5. Tegye be a dugót a csatlakozó aljzatba. Kapcsolja a be/ki kapcsolót I állapotba. Kapcsolja a kapcsolót } állapotba. A } lámpa világít.
6. Állítsa a szabályozógombot ))) állásba. A } lámpa kialszik.
7. Amikor a rizs megfőtt, a szabályozógomb } állásba kerül, a ))) lámpa kialszik, és a } lámpa fog világítani.
8. Hagyja a rizst kb. 10 percig állni, majd kapcsolja ki a tűzhelyet és húzza ki.
9. Vegye fel a kesztyűt.
10. A fedél felemelésekor gőz és forró levegő fog kiszabadulni. Enyhén billentse meg a fedelet, hogy a gőzt elirányítsa maga felől.
11. Vegye ki a tálát és tegye egy hőálló alátétre.
12. A kanállal keverje meg a rizst, hogy kiszabaduljon az összes gőz.
  - Időnként a rizsnek a tállal érintkező rétege kérget alkot.
  - Ha nem szeretné ezt a réteget, eltávolíthatja a spatulával a rizs feltalálása után.

---

## ADALÉKOK

- Ha adalékokat (majsola, gyümölcs, mogyoró stb.) ad hozzá, csökkentse a rizs mennyiségét, hogy kompenzálja az adalékok által felszívott vizet.
- A majsola és az aszalt gyümölcs körülbelül annyi vizet szív fel, mint a rizs, ezért ezeket tegye a rizzsel együtt a mérőpohárba.
- A mogyoró általában nem sok vizet szív fel, ezért azt a rizs kimérése után is hozzáadhatja.

---

## A FŐZŐBERENDEZÉS HASZNÁLATA PÁROLÓEDÉNYKÉNT

1. Adja hozzá a szükséges mennyiségű vizet – Alkalmazza a fent ismertetett 1. vagy 2. módszert.
2. Helyezze a kosarat a tál tetejére, és tegye az ételt a kosárba.
3. Az egyenletes párolódás érdekében vágja körülbelül egyforma darabokra az ételt.
4. Borsó, illetve olyan étel esetében, ami beleeshet a vízbe, tegyen egy darab alumínium fóliát a rácsra.
5. A fólia eltávolításakor legyen óvatos – viseljen kesztyűt és használjon műanyag csipeszt/kanalat.
6. Helyezze a fedelet a kosár tetejére.
7. Használja a főzőberendezést úgy, mintha rizst főzne.
8. Tartsa be a párolási időt.
9. Ne hagyja az ételt a készülékben a párolás befejezése után – azott, vizes lesz.
10. Jegyezze fel az étel és a víz mennyiségét. Legközelebb már a szükséges vízmennyiséget használja és hagyja, hogy a főzőberendezés állítsa be az időt.

## KÉSZ?

1. Kapcsolja ki a berendezést és húzza ki.
2. Ne mozgassa a rizsfőző berendezést, benne az étellel teli tállal, mert nehéz és a kábel beakadhat valamibe.
3. Vegye ki a tálát a rizsfőző berendezésből, mielőtt kiürítené. Ha úgy próbálja kiüríteni, hogy a készülékben van, a tál tartalma belefolyhat a készülékbe. Ezzel kárt tesz benne.

## ÁPOLÁS ÉS KARBANTARTÁS

1. Kapcsolja ki a berendezést, húzza ki és hagyja kihűlni.
2. Mossa el a fedelet, a tálát és a rácsot meleg, mosogatószeres vízben, majd öblítse el és szárítsa meg.
3. Az összes felületet törölje le tiszta nedves kendővel.

 Ezek az elemek mosogatógépben is moshatók.

## SÜTÉSI IDŐK ÉS ÉLELMISZERBIZTONSÁG

étel (friss)	mennyiség	idő (perc)
spárga	400g	15-18
zöldbab	200g	20
brokkoli	200g	18
kelbimbó	200g	20
káposzta (negyed)		25-30
sárgarépa (szeletelt)	200g	15-20
karfiol	200g	15
kukoricacső	2	24-35
cukkíni (szeletelt)	200g	10-12
burgonya (negyedelt)	400g	25-30
spenót	200g	5-8
csirke (filézett)	400g	6-8
halfilé	400g	8-10
halszelet	2	20-23
rák	250g	10-12
homárfarok (fagyott)		12-15
kagyló	250g	15

- Ne főzzön meg olyan kagylót, ami már nyitva van. A kagylót addig párolja, amíg a héja teljesen ki nem nyílik, és dobja ki azt, ami a főzés után sem nyílt ki.
- A megadott idők egy réteg ételre vonatkoznak. A kedvenc ételei és ételkombinációi számára szükséges időt Önnek kell kitapasztalnia.
- A húst, szárnyasokat és ezek származékait (vagdaltak, húspogácsák, stb.) addig süsse, míg a szaftos állag meg nem szűnik. A halat addig süsse, míg opálos színűvé nem válik.
- A leveles zöldségeket a lehető legkevesebb ideig főzze, hogy megőrizze zöld színüket és ropogóságukat. Ha a főzés után jeges vízbe meríti, leállítja a főzési folyamatot.



## ÚJRAHASZNOSÍTÁS



Az alábbi jelölések valamelyikével ellátott készülékekben, valamint újratölthető és nem újratölthető akkumulátorokban jelen lévő veszélyes anyagok jelentette környezeti és egészségi kockázatok elkerülése érdekében ezeket tilos a háztartási hulladékkal együtt megsemmisíteni. Az elektromos és elektronikus termékeket, és, ha vannak, az újratölthető és nem újratölthető akkumulátorokat mindig a megfelelő hivatalos hulladék-újrahasznosító/begyűjtő központba kell vinni.

Talimatları okuyun, güvenli bir yerde saklayın, cihazın el değiştirmesi halinde cihazla birlikte aktarın. Kullanmadan önce cihazın tüm ambalajını çıkarın.

## ÖNEMLİ GÜVENLİK KURALLARI

Aşağıdakiler dahil, tüm temel güvenlik önlemlerini izleyin:

Bu cihaz, 8 yaş ve üzeri çocuklar ve yetersiz fiziksel, duyuumsal veya zihinsel kapasitelere sahip veya deneyim ve bilgisi bulunmayan kişiler tarafından, sadece denetim/talimat altında olmaları ve içerilen tehlikeleri anlamaları kaydıyla kullanılabilir. Çocuklar cihazla oyun oynamamalıdır. Temizlik ve kullanıcı bakımı işlemleri, 8 yaşın üzerinde ve denetim altında olmadıkları takdirde, çocuklar tarafından gerçekleştirilmemelidir. Cihazı ve kablosunu 8 yaşın altındaki çocuklardan uzak tutun.

Hasarlı elektrik kabloları, güvenlik açısından sadece üretici, üreticinin yetkili servisleri veya benzer niteliklere sahip kişiler tarafından değiştirilmelidir.

Cihazın yanlış biçimde kullanılması, yaralanmalara yol açabilir.

Bağlantı parçalarını kuru tutun.

 Cihazın yüzeyleri çok ısınabilir. Kalan ısı, yüzeyleri kullanımdan sonra sıcak tutmaya devam edecektir.

 Bu cihazı banyo küvetleri, duş tekneleri, lavabolar veya su içeren diğer kapların yakınında kullanmayın.

- Cihaza dondurulmuş et veya tavuk koymayın – kullanmadan önce tamamen çözdürün.
- Eti, kümes hayvanlarını ve türevlerini (kıyma, burger köfte, vb.) özsuları tamamen çekilene dek pişirin. Balığı etli kısmı tamamen matlaşınca dek pişirin.
- Tencerenin gövdesinde herhangi bir şey pişirmeye çalışmayın – sadece çıkarılabilen kasede pişirin.
- Cihazın üzerinden uzanmayın ve ellerinizi, kollarınızı, yüzünüzü, vb. çıkan buhardan uzak tutun.
- En az 1 fincan suyla doldurun.
- Dolum işaretinin üzerinde doldurmayın.
- Cihazın üzerini örtmeyin veya üzerine herhangi bir şey yerleştirmeyin.
- Kullanılmadığı zamanlarda cihazın fişini prizden çekin.
- Size sağladığımız aksesuar ve ek parçalar dışındaki ürünleri kullanmayın.
- Cihazı, bu talimatlarda belirtilenler dışında bir amaçla kullanmayın.
- Hasarlı veya arızalı cihazları çalıştırmayın.

## SADECE EV İÇİ KULLANIM

### ÇİZİMLER

- |                  |   |
|------------------|---|
| 1. Tutacak       | 7. Lambalar   |
| 2. Kapak         | 8. Spatula  |
| 3. Sepet         | 9. Ölçüm kabı   |
| 4. Dolum işareti | 10. On/off (açık/kapalı) düğmesi  |
| 5. Kase          |  Bu parçaları buulaşık makinesinde de yıkayabilirsiniz |
| 6. Düğmesi       |   |

---

## İLK KULLANIMDAN ÖNCE

Kaseyi, kapağı ve sepeti ılık sabunlu suda yıkayın, durulayın ve kurulayın.

---

## HAZIRLAMA

1. Cihazı sabit, düz, ısıya dayanıklı bir zemin üzerine yerleştirin.
2. Cihazı perdelerin, rafların, dolapların veya çıkan buhardan zarar görebilecek herhangi bir şeyin yakınına veya altına koymayın.
3. Kaseyi tutmak için fırın eldivenleri (veya bir bez) ve pişirme sonrasında üzerine koymak için ısıya dayanıklı bir mat veya yemek tabağı kullanın.
4. Kaseyi tencerenin içine yerleştirin.

---

## PİŞİRME

1. Pirinci kaseye koymak için ölçüm kabını kullanın.
  2. Kaseyi, pirinç için kullanılan fırın sayısına karşılık gelen sayıda suyla doldurun.
  3. Kasenin tabanının ısıtma devreleri ile tam temas etmesini sağlamak için, kaseyi her iki yönde bir çeyrek tur kadar döndürün.
  4. Kapağı kasenin üzerine kapatın.
  5. Fişi prize takın. On/off (açık/kapalı) düğmesini I konumuna getirin. Düğmesini } konumuna getirin. } lambası yanacaktır.
  6. Kumandayı {{{ işaretine getirin. } lambası sönecektir.
  7. Pilav piştiğinde, kumanda } işaretine gelecek, {{{ lambası sönecek ve } lambası yanacaktır.
  8. Pilavın demlenmesi için yaklaşık 10 dakika bekleyin, sonra pişiriciyi kapatın ve fişini elektrik prizinden çekin.
  9. Fırın eldivenlerini giyin.
  10. Kapağı kaldırdığınızda buhar ve sıcak hava çıkacaktır. Buharı kendinizden uzaklaştırmak için, kapağı hafifçe eğimli tutun.
  11. Kaseyi yukarı kaldırarak çıkarın ve ısıya dayanıklı bir mat veya yemek tabağının üzerine koyun.
  12. Pilavı çevirmek ve karıştırmak ve tüm buharın çıkmasını sağlamak için spatulayı kullanın.
- Bazen, kase ile temas eden pirinçler bir kabuk tabakası oluşturabilir.
  - Bunu tercih etmiyorsanız, pilavı servis yaptıktan sonra bu kabuk tabakasını bir spatula ile temizleyebilirsiniz.

---

## EK MALZEMELER

- Herhangi bir ek malzeme ilave ederseniz (kuru üzüm, meyve, ceviz-fındık, vb.), emecekleri su miktarını telafi etmek için pirinç miktarını azaltmalısınız.
- Kuru üzüm ve kurutulmuş meyveler pirinç kadar su emektir, bu nedenle onları da pirinçle birlikte ölçme kabına koyun.
- Ceviz-fındık türü kuruyemişler genelde çok su emediklerinden, onları pirinci ölçtükten sonra normal şekilde ekleyebilirsiniz.

---

## TENCEREYİ BİR BUHAR MAKİNESİ OLARAK KULLANMA

1. Gereken miktarda su ilave edin – Yukarıda açıklanan 1. veya 2. yöntemi kullanın.
2. Sepeti kasenin üzerine yerleştirin ve yiyecekleri sepetin içine koyun.
3. Yiyeceğin eşit oranda pişmesi için, tüm yiyecek parçalarını aşağı yukarı aynı boyutta kesin.
4. Taze fasulye, bezelye gibi kırılabilir veya suya dağılabilir yiyecekleri alüminyum folyoyle sararak paketleyin.
5. Paketi çıkarırken dikkatli olun – fırın eldivenleri giyin ve plastik maşa/kaşık kullanın.
6. Kapağı sepetin üzerine kapatın.
7. Tencereyi, aynen pilav pişirirken yaptığınız gibi çalıştırın.
8. Buharda pişme sürelerini takip edin.



9. Buharla pişirme sonrasında tencerede yiyecek bırakmayın – yiyecekler sulu olacaktır.
10. Yiyeceğin türünü ve miktarını ve su miktarını not edin. Bir sonraki pişirmenizde, su miktarını ayarlayın ve süreyi ayarlama işini tencereye bırakın.

## BİTTİ Mİ?

1. Cihazı kapatın ve fişini elektrik prizinden çekin.
2. Pilav tenceresini, içinde dolu kase varken hareket ettirmeyin. Ağır olabilir ve kablosu, hareketiniz sırasında herhangi bir yere takılabilir.
3. Kaseyi pilav tenceresinden boşaltmadan çıkarın. Eğer kaseyi, pilav tenceresinin içindeyken boşaltmaya çalışırsanız, pilav tenceresinin içine yiyecek parçaları düşürebilirsiniz. Bu, ona zarar verecektir.

## TEMİZLİK VE BAKIM

1. Cihazı kapatın, fişini elektrik prizinden çekin ve soğuması için bekleyin.
2. Kapağı, kaseyi ve rafı ılık sabunlu suda yıkayın, durulayın ve kurulayın.
3. Tüm yüzeyleri nemli bezle silin.



Bu parçaları bulaşık makinesinde de yıkayabilirsiniz.

## PIŞIRME SÜRELERİ VE GIDA EMNİYETİ

yiyecek (taze)	miktar	süre (dakika)
kuşkonmaz	400g	15-18
taze fasulye	200g	20
brokoli	200g	18
brüksel lahanası	200g	20
lahana (dörde bölünmüş)		25-30
havuç (dilimlenmiş)	200g	15-20
karnabahar	200g	15
mısır koçanları	2	24-35
kabak (dilimlenmiş)	200g	10-12
patates (dörde bölünmüş)	400g	25-30
ıspanak	200g	5-8
tavuk (kemiksiz)	400g	6-8
balık fileto	400g	8-10
balık bifteği	2	20-23
karides	250g	10-12
istakoz bacağı (dondurulmuş)		12-15
midye	250g	15

- Pişirmeden önce açık durumda olan midyeleri kullanmayın. Kabuklar tamamen açılana dek buharda pişirin ve pişirdikten sonra açılmayanları atın.
- Bu süreler, tek tabaka yiyecek için geçerlidir. En sevdiğiniz yiyeceklere ve yiyecek kombinasyonlarına uygun süreleri, deneyerek bulmalısınız.
- Eti, kümes hayvanlarını ve türevlerini (kıyma, burger köfte, vb.) özsuları tamamen çekilene dek pişirin. Balığı etli kısmı tamamen matlaşınca dek pişirin.
- Lifli sebzeleri, yeşil ve diri kalmaları için mümkün olduğunca az pişirmelisiniz. Bunları buzlu suya daldırmak, pişirme sürecini durduracaktır.

## GERİ DÖNÜŞÜM



Tehlikeli maddelerin yol açacağı çevre ve sağlık sorunlarını önlemek için, şu sembollerden biri ile işaretlenmiş cihazlar ve şarj edilebilir ve tek kullanımlık piller genel evsel atıklarla birlikte çöpe atılmamalıdır. Elektrikli ve elektronik ürünleri ve ilgili olabilecek şarj edilebilir ve tek kullanımlık pilleri her zaman resmi, uygun bir geri dönüşüm/toplama noktasına bırakın.

Bakanlıkça tespit ve ilan edilen kullanım ömrü 7 yıldır

Taşıma ve nakliye sırasında dikkat edilecek hususlar :

Ürünü düşürmeyiniz

Darbelere maruz kalmamasını sağlayınız

Cihazı nakliye sırasında orijinal ambalajında taşıyınız.

Citiți instrucțiunile, păstrați-le într-un loc sigur; dacă dați aparatul altcuiva, nu uitați să dați și instrucțiunile. Îndepărtați toate ambalajele înainte de folosire.

---

## PREVEDERI IMPORTANTE DE SIGURANȚĂ

Respectați măsurile de siguranță de bază, inclusiv:

Aparatul poate fi folosit de copii în vârstă de 8 ani sau mai mari și de către persoane cu capacități fizice, senzoriale sau mentale reduse sau lipsă de experiență și cunoștințe dacă sunt supravegheați/instruiți și înțeleg pericolele la care se supun. Copiii nu trebuie să se joace cu aparatul. Curățarea și utilizarea de către utilizator nu trebuie efectuate de copii decât dacă aceștia au peste 8 ani și sunt supravegheați. Nu lăsați aparatul și cablul la îndemâna copiilor sub 8 ani.

În cazul în care cablul este deteriorat, trebuie înlocuit de către fabricant, agentul de service sau orice altă persoană calificată, pentru a evita accidentele.

Utilizarea incorectă a aparatului poate produce leziuni.

Nu udați conectorii.

 Suprafețele aparatului se vor încinge. Căldura reziduală va păstra suprafețele fierbinți după utilizare.

 Nu folosiți acest aparat lângă cadă, duș, chiuvetă sau alte recipiente ce conțin apă.

- Nu puneți carnea sau puiul congelat în aparatul de gătit cu aburi – decongelați complet înainte de utilizare.
- Gătiți carnea, puiul sau derivatele (mici, burgeri etc.) până când se evaporă sucul. Gătiți peștele până când carnea devine opacă.
- Nu încercați să gătiți alimente în unitatea principală a aparatului de gătit - folosiți pentru aceasta doar vasul detașabil.
- Nu vă aplecați deasupra aparatului și feriți mâinile, brațele, fața etc. de aburul care iese din vas.
- Umpleți cu cel puțin o ceașcă de apă.
- Nu depășiți semnul de umplere.
- Nu acoperiți aparatul sau nu așezați nimic pe el.
- Scoateți aparatul din priză atunci când nu îl folosiți.
- Nu folosiți alte accesorii sau atașamente decât cele furnizate de noi.
- Nu folosiți aparatul în niciun alt scop decât cel descris în aceste instrucțiuni.
- Nu operați aparatul dacă este stricat sau nu funcționează corect.

### EXCLUSIV PENTRU UZ CASNIC

---

## SCHIȚE

- |                    |   |
|--------------------|---|
| 1. Buton           | 7. Becuri   |
| 2. Capac           | 8. Spatulă  |
| 3. Coș             | 9. Măsură   |
| 4. Semn de umplere | 10. Buton de pornire/oprire   |
| 5. Vas             |  Puteți spăla aceste componente în mașina de spălat vase |
| 6. Buton           |   |



---

## ÎNAINTE DE PRIMA UTILIZARE

Spălați vasul, capacul și coșul cu apă caldă și detergent, clătiți-le și uscați-le.

---

### PREPARARE

1. Așezați aparatul pe o suprafață stabilă, nivelată, termorezistentă.
  2. Nu folosiți aparatul lângă sau sub perdele, etajere, dulapuri sau orice alt obiect ce ar putea fi deteriorat de aburul care iese.
  3. Țineți la îndemână mănuși de bucătărie (sau un prosop) și o rogojină termorezistentă sau o farfurie întinsă pentru a așeza vasul pe ea după preparare.
  4. Introduceți vasul în aparatul de gătit.
- 

### PREPARAREA

1. Folosiți măsura pentru a introduce orez în vas.
  2. Umpleți vasul cu apă până la numărul ce corespunde numărului de cești de orez folosite.
  3. Rotiți vasul un sfert de rotație în fiecare direcție, pentru a vă asigura că fundul vasului face contact corect cu elementul.
  4. Puneți capacul pe vas.
  5. Băgați întrerupătorul în priză. Comutați butonul de pornire/oprire pe poziția I. Comutați butonul pe poziția J. Becul J se va aprinde.
  6. Comutați comanda de control pe III. Becul J se va stinge.
  7. Când orezul este gata, comanda de control se va comuta pe J, becul III se va stinge, iar becul J se va aprinde.
  8. Lăsați orezul să se odihnească aproximativ 10 minute, apoi scoateți aparatul de gătit din priză.
  9. Puneți-vă mănușile de bucătărie.
  10. Când capacul va fi ridicat, din vas va ieși abur și aer fierbinte. Înclinați-l ușor pentru a îndrepta aburul în direcția opusă dvs.
  11. Ridicați vasul și așezați-l pe o rogojină termorezistentă sau pe o farfurie întinsă.
  12. Folosiți spatula pentru a întoarce și amesteca orezul, pentru a permite pătrunderea aburului.
    - Uneori, stratul de orez care intră în contact cu vasul va forma o crustă.
    - Dacă nu vă place, puteți să o îndepărtați cu spatula, după ce ați servit orezul.
- 

### INGREDIENTE SUPLIMENTARE

- Dacă adăugați alte ingrediente (struguri, fructe, nuci etc.), trebuie să reduceți cantitatea de orez pentru a compensa cantitatea de apă pe care acestea le vor absorbi.
  - Strugurii și fructele uscate vor absorbi la fel de multă apă ca și orezul, prin urmare puneți-le în măsură împreună cu orezul.
  - În general, nucile u vor absorbi multă apă, așa că le puteți adăuga în mod normal după ce ați măsurat orezul.
- 

### FOLOSIREA APARATULUI DE GĂTIT PENTRU PREPARAREA CU ABURI

1. Adăugați cantitatea necesară de apă – Folosiți metoda 1 sau 2 de mai sus.
2. Așezați coșul peste vas și puneți mâncarea în coș.
3. Pentru o gătire uniformă, tăiați alimentele în bucăți cam de aceeași mărime.
4. Pentru mazăre, sau orice aliment care se desface sau cade în apă, înfășurați coșul cu folie din aluminiu
5. Fiți atenți când îndepărtați folia – folosiți mănuși de bucătărie și clești/linguri de plastic.
6. Puneți capacul peste coș.
7. Operați aparatul de gătit în același mod în care o faceți când gătiți orez.
8. Respectați timpii de preparare la abur.
9. Nu lăsați alimentele în aparat după ce ați gătit cu abur – se vor umezi.



10. Notați tipul și cantitatea de alimente și cantitatea de apă. Data viitoare, ajustați cantitatea de apă și lăsați aparatul de gătit să meargă singur.

---

## GATA?

1. Opriti aparatul și scoateți-l din priză.
2. Nu mutați aparatul de gătit orez dacă are vasul în interior. Va fi greu, iar cablul se poate agăța de vreun obiect în timp ce-l mutați.
3. Scoateți vasul din aparatul de gătit înainte de a-l goli. Dacă încercați să scoateți mâncarea din vas în timp ce acesta este încă în aparat, s-ar putea ca conținutul să cadă în aparat. Acest lucru îl va deteriora.

---

## ÎNGRIJIRE ȘI ÎNTREȚINERE

1. Opriti aparatul, scoateți-l din priză și lăsați-l să se răcească.
2. Spălați capacul, vasul și coșul cu apă caldă și detergent, clătiți-le și uscați-le.
3. Ștergeți suprafețele exterioare cu o cârpă umedă curată.



Puteți spăla aceste componente în mașina de spălat vase

---

## TIMPI DE GĂTIRE ȘI SIGURANȚA ALIMENTELOR

alimente (proaspete)	cantitate	timp (minute)
asparagus	400g	15-18
fasole verde	200g	20
broccoli	200g	18
varză de Bruxelles	200g	20
varză (sferturi)		25-30
morcovi (felii)	200g	15-20
conopidă	200g	15
coceni de porumb	2	24-35
dovlecei (felii)	200g	10-12
cartofi (tăiați în patru)	400g	25-30
spanac	200g	5-8
pui (dezosat)	400g	6-8
file de pește	400g	8-10
friptură de pește	2	20-23
creveți	250g	10-12
coadă de homar (înghețată)		12-15
midii	250g	15

- Nu folosiți midii care au fost deschise înainte de gătit. Lăsați-le în aparatul de gătit cu aburi până când scoicile se deschid complet și aruncați-le pe cele care nu s-au deschis după ce le-ați gătit.
- Acești timpi sunt pentru un singur strat de alimente. Va trebuie să exersați pentru a descoperi durata potrivită pentru alimentele dvs. și combinațiile de alimente favorite.
- Gătiți carnea, puiul sau derivatele (mici, burgeri etc.) până când se evaporă sucul. Gătiți peștele până când carnea devine opacă.
- Vă recomandăm să gătiți legumele cu frunze cât mai puțin, pentru a le păstra verzi și crocante. Dacă le introduceți în apă cu gheață, se va întrerupe procesul de preparare.

---

## RECICLAREA



Pentru a evita problemele de mediu și de sănătate cauzate de substanțele periculoase, aparatele și bateriile reîncărabile și cele obișnuite marcate cu unul dintre aceste simboluri, nu trebuie eliminate împreună cu deșeurile municipale nesortate. Eliminați întotdeauna produsele electrice și electronice și, după caz, bateriile reîncărabile și cele obișnuite, la un punct de reciclare/colectare corespunzător.

Прочетете инструкциите, запазете ги и ги предавайте, ако предавате и уреда. Отстранете всички опаковки преди употреба.

---

## ВАЖНИ ПРЕДПАЗНИ МЕРКИ

Следвайте основните мерки за безопасност, включително:

Този уред може да се използва от деца над 8-годишна възраст, както и от хора с ограничени физически, сетивни или умствени способности, или липса на опит и познания, ако са нагледжани/инструирани и разбират опасностите. С уреда не трябва да играят деца. Почистването и поддръжката не трябва да се извършват от деца, освен ако те не са над 8-годишна възраст и някой ги наглежда. Пазете уреда и кабела от деца под 8-годишна възраст.

Ако кабелът е повреден, той трябва да се подмени от производителя, негов представител за сервизно обслужване или друго квалифицирано за тази цел лице, за да се избегне всякакъв риск.

Неправилната употреба на уреда може да доведе до нараняване.

Поддържайте конекторите сухи

 Повърхността на уреда ще се нагорещи. Остатъчната топлина ще поддържа повърхностите нагорещени след употреба.

 Не використовуйте цей пристрій поблизу ван, душів, басейнів та інших резервуарів із водою.

- Не слагайте замразено месо или птиче месо в уреда – размразете напълно преди употреба.
- Гответе месо, домашни птици и производни (кайма, шницели и др.), докато при бодване потече сок без кръв. Рибата се готви, докато месото добие непрозрачен вид.
- Не се опитвайте да готвите нищо в тялото на съда за готвене - гответе само в подвижната купа.
- Не посягайте към уреда и пазете дланите, ръцете, лицето и др. от излизащата пара.
- Напълнете с поне 1 чаша вода.
- Не превишавайте обозначението за пълнене.
- Не покривайте уреда и не поставяйте нищо отгоре му.
- Когато не използвате уреда, изключете от контакта.
- Не използвайте аксесоари или приставки, различни от тези, предоставени от нас.
- Не използвайте уреда за други цели, освен тези, описани в настоящите инструкции.
- Не използвайте уреда, ако е повреден или не работи изрядно.

## САМО ЗА ДОМАШНА УПОТРЕБА

---

## ИЛЮСТРАЦИИ

- |                           |  |
|---------------------------|--|
| 1. Копче                  | 7. Лампички  |
| 2. Капак                  | 8. Лъжица  |
| 3. Кош                    | 9. Мерителна чаша  |
| 4. Обозначение за пълнене | 10. Превключвател за вкл./Изкл.  |
| 5. Купа                   |  Можете да измиете тези части в съдомиялни машина |
| 6. Прекъсвач              |  |

---

## ПРЕДИ ПЪРВОНАЧАЛНО ИЗПОЛЗВАНЕ

Измийте уреда, капака и коша с топла сапунена вода, изплакнете и подсушете.

---

### ПОДГОТОВКА

1. Поставете уреда на твърда, равна, топлоустойчива повърхност.
  2. Не използвайте уреда в близост или под завеси, рафтове, шкафове или нещо друго, което може да бъде повредено от излизащата пара.
  3. Дръжте под ръка ръкавици за фурна (или кърпа), подложка или чиния, за да сложите купата след готвене.
  4. Поставете купата в съда за готвене.
- 

### ГОТВЕНЕ

1. Използвайте мерителната чаша, за да сложите ориза в купата.
  2. Напълнете купата с вода до цифрата, отговаряща на броя използвани чаши с ориз.
  3. Осигурете на купата еднакво разстояние от всички страни, за да сте сигурни, че дъното на купата прави добър контакт с нагревателя.
  4. Поставете капака на купата.
  5. Включете щепсела в захранващия контакт. Поставете превключвателя за вкл./изкл. на позиция I. Поставете прекъсвача на позиция J. Лампичката J ще светне.
  6. Преместете прекъсвача до III. Лампичката J ще изгасне.
  7. Когато оризът е сварен, прекъсвачът ще се премести до K, лампичката III ще изгасне, а лампичката J ще светне.
  8. Оставете ориза да отпочине за около 10 минути, след което изключете уреда от контакта.
  9. Сложете ръкавици за фурна.
  10. Когато вдигнете капака, ще излязат пара и горещ въздух. Наклонете го леко, за да насочите потока далеч от вас.
  11. Извадете купата и я поставете върху топлоустойчива подложка или чиния.
  12. Използвайте лъжицата, за да обърнете и смесите ориза, за да може да излезе парата.
- Понякога тази част от ориза, която е в контакт с купата образува коричка.
  - Ако не я искате, след сервиране на ориза я премахнете с лъжицата.
- 

### ДОПЪЛНИТЕЛНИ СЪСТАВКИ

- Ако добавите съставки (стафиди, плодове, ядки и др.), трябва да намалите количеството ориз, за да компенсирате количеството вода, което те ще поемат.
  - Стафидите и сушените плодове поемат толкова вода, колкото и ориза, затова ги сложете в мерителната чаша, заедно с ориза.
  - Като цяло ядките не поемат много вода, затова ги добавяйте след като премерите ориза.
- 

### ИЗПОЛЗВАНЕ НА СЪДА ЗА ГОТВЕНЕ НА ПАРА

1. Добавете необходимото количество вода – Използвайте гореспоменатите метод 1 и ли 2.
2. Поставете коша върху горната част на купата и сложете храната в него.
3. За равномерно готвене, нарежете храната на приблизително еднакви парчета.
4. Ако готвите грах или нещо друго, което може да се разпилее и да падне във водата, обвийте в алуминиево фолио.
5. Внимавайте, когато премахвате фолиото – сложете ръкавици за фурна и използвайте пластмасови щипки/лъжици.
6. Сложете капака върху коша.
7. Използвайте съда за готвене по същия начин, както когато готвите ориз.
8. Спазвайте времето за готвене на пара.



9. Не оставяйте храна в съда след готвене на пара - ще стане лепкава.
10. Запишете си вида и количеството храна и вода. Следващият път използвайте точното количество вода и задайте времето за готвене.

## ГОТОВО?

1. Изключете уреда и извадете щепсела от контакта.
2. Не местете съда за готвене на ориз, ако купата вътре в него в пълна. Той тежи и кабелът може да се закачи някъде, докато се движите.
3. Извадете купата от съда за готвене на ориз преди да преди да я изпразните. Ако се опитате да извадите храната от купата, докато е в съда, можете да изсипете съдържанието в съда. Това ще го повреди.

## ГРИЖИ И ПОДДРЪЖКА

1. Изключете уреда, извадете щепсела от контакта и оставете уреда да изстине.
2. Измийте капака, купата и решетката с топла сапунена вода, изплакнете и подсушете.

храна (прясна)	количество	време (минути)
аспержи	400g	15-18
грах	200g	20
броколи	200g	18
брюкселско зеле	200g	20
зелка (четвърт)		25-30
моркови ( на кръгчета)	200g	15-20
цветно зеле	200g	15
царевица (кочан)	2	24-35
тиквички ( на кръгчета)	200g	10-12
картофи (на кубчета)	400g	25-30
спанак	200g	5-8
пиле (обезкостено)	400g	6-8
рибешко филе	400g	8-10
риба на парче	2	20-23
скариди	250g	10-12
опашка на омар (замразена)		12-15
миди	250g	15

3. Почистете всички повърхности с чиста влажна кърпа.
4. Не поставяйте която и да е част от уреда в миялна машина.

## ВРЕМЕ ЗА ГОТВЕНЕ И БЕЗОПАСНОСТ НА ХРАНИТЕ

- Не използвайте миди, които са отворени преди готвене. Гответе на пара, докато се отворят напълно и изхвърлете тези, които не са се отворили.
- Това са видовете времетраене за единични пластове храна. Ще трябва да експериментирате, за да откриете подходящото време за любимите ви ястия и хранителни комбинации.
- Гответе месо, домашни птици и производни (кайма, шницели и др.), докато при бодване потече сок без кръв. Рибата се готви, докато месото добие непрозрачен вид.
- Листните зеленчуци трябва да се готвят възможно най-малко, за да се запазят зелени и хрупкави. Ако си изсипете във ледена вода, ще спрете процеса на готвене.

---

## РЕЦИКЛИРАНЕ



За да се избегнат екологични и здравни проблеми поради наличие на опасни субстанции, уредите, акумулаторните и неакумулаторните батерии, обозначени с един от тези символи, не трябва да се изхвърлят заедно с несортирани общински отпадъци. Винаги изхвърляйте електрически и електронни продукти и, където е приложимо, акумулаторни и неакумулаторни батерии, на подходящо официално място за рециклиране/събиране.

اقرأ التعليمات واحفظها في مكان آمن. في حالة اهداء الجهاز لشخص آخر ارفق معه التعليمات. يجب ازالة جميع الأغلفة قبل الاستعمال.

## اجراءات امان ضرورية

يجب اتخاذ اجراءات الامان الأساسية التالية:

يمكن استخدام هذا الجهاز بواسطة الأطفال الذين تتراوح أعمارهم من 8 سنوات فما فوق والأشخاص ذوي القدرات الجسدية أو الحسية أو العقلية المنخفضة أو عديمي الخبرة والمعرفة إذا تم الإشراف عليهم/تعليمهم ويفهمون المخاطر المعنية. يجب ألا يعبث الأطفال بالجهاز.

يجب عدم قيام الأطفال بالتنظيف والصيانة إلا إذا كانوا أكبر من 8 سنوات مع الإشراف عليهم.

اجعل الجهاز والكبلات بعيدا عن متناول الأطفال دون سن 8 سنوات.

إذا كان السلك متضررا فاطلب استبداله في الشركة المصنعة في مكتبها للبيع أو عن طريق مهنيّ محترف، لمنع أي حادث ممكن.

⚠ سوف تصبح أسطح الجهاز ساخنة. سوف تبقى الحرارة المتبقية الأسطح ساخنة بعد الاستخدام.

⚠ لا تستخدم هذا الجهاز بالقرب من أحواض الاستحمام أو الحمامات أو أي أحواض أخرى تحتوي على ماء

- لا تضع اللحوم المجمدة أو الدواجن في الجهاز – قم بتذويبها تماما قبل الاستخدام.
- قم بطبخ اللحم والدجاج ومشثقاتهم (المفروم، البرغر، وغيرها) حتى جفاف العصارة. قم بطبخ الأسماك حتى يصبح لحمها غير ناضج.
- لا تحاول طهي أي شيء في جسم جهاز الطبخ - اطح فقط في وعاء قابل للنقل.
- لا تقترب من أعلى الجهاز وحافظ على اليدين والذراعين والوجه وما إلى ذلك خالية من البخار المتسرب.
- املا بما لا يقل عن كوب من الماء.
- لا تغطي الجهاز أو تضع أي شيء فوقه.
- افصل الجهاز عن التيار عند عدم الاستعمال.
- لا تستخدم أي أداة غير التي تكون مع الجهاز.
- لا تستخدم الجهاز لأغراض غير مقرر في التعليمات.
- لا تستخدم الجهاز إذا كان تالفا أو لا يعمل بصورة صحيحة.

## للاستعمال المنزلي فقط

لرسومات	
1. مقبض	7. لمبات
2. الغطاء	8. ملعقة صيدلي
3. سلة	9. كوب قياس
4. علامة الماء	10. مفتاح التشغيل/الإيقاف
5. وعاء	Ⓜ ويمكنك غسل هذه الأجزاء في غسالة صحن
6. أداة التحكم	

## قبل الاستعمال للمرة الأولى

اغسل الوعاء والغطاء والسلة في ماء صابوني دافئ واشطف وجفف.

## التحضير

ضع الجهاز على سطح ثابت ومستوي ومقاوم للحرارة. فلا تضع الجهاز بالقرب من الستائر أو تحت الأرفف أو الخزائن أو بالقرب من أي شيء يمكن أن يتعرض للتلف من جراء خروج البخار.



1. استخدم قفازات جهاز الطبخ (أو قطعة قماش) للتناول وحصيرة مقاومة للحرارة أو لوحة عشاء لوضع الوعاء بعد الطبخ.
2. ضع الوعاء داخل جهاز الطبخ.

## الطبخ

1. استخدم كوب القياس لوضع الحبوب (الأرز والشوفان، الخ) في الوعاء.
2. قم بملء الوعاء بالماء إلى الرقم المناظر لعدد أكواب الأرز المستخدمة.
3. أدر الوعاء ربع لفة في كل اتجاه لضمان تلامس أسفل الوعاء جيدا مع العنصر.
4. ضع الغطاء على الوعاء.
5. أوصل قابس الجهاز بالتيار الكهربائي. ضع مفتاح التشغيل بوضعية I.
6. سوف تضئ اللمبة.)
7. انقل أداة التحكم إلى ())).
8. سوف تنطفئ اللمبة.)
9. عند طبخ الأرز، سوف تنتقل أداة التحكم إلى ( ) وسوف تنطفئ اللمبة ())) وسوف تضئ اللمبة.)
10. اترك بقية الأرز حوالي 10 دقائق ثم افصل جهاز الطبخ.
11. قم بارتداء قفازات جهاز الطبخ.
12. سوف يخرج البخار والهواء الساخن عند رفع الغطاء. فقم بإمالة قليلا لتوجيه البخار بعيدا عنك.
13. ارفع الوعاء وضعه على حصيرة مقاومة للحرارة أو لوحة عشاء.
14. استخدم ملعقة لتقليب واخلط الأرز للسماح بخروج جميع بخار.
- في بعض الأحيان تكون طبقة الأرز الملامسة للوعاء قشرة.
- وإذا كنت لا تريدها، يمكنك إزالتها بالملعقة بعد تقديم الأرز.

## المكونات الإضافية

- إذا قمت بإضافة أي مكونات إضافية (زبيب وفواكه ومكسرات، الخ)، يجب تقليل كمية الأرز لتعويض كمية الماء التي ستمتص.
- وسوف يمتص الزبيب والفواكه المجففة كميات كبيرة من الماء كالأرز ولذلك ضعه في كوب قياس مع الأرز.
- عموما لن تمتص المكسرات كميات كبيرة من الماء ولذلك يمكنك عادة إضافتها بعد الأرز المقاس.

## استخدام جهاز الطبخ كقدر بخاري

- لا تقلق كثيرا بخصوص الطبخ الزائد - التبخير طريقة لطيفة نسبيا للطبخ وعموما لا تؤثر بضع دقائق إضافية.
- 1. أضف كمية الماء المطلوبة.
- 2. ضع السلة فوق الوعاء وضع الطعام في السلة.
- 3. للطبخ المنتظم، اقطع كل قطعة من الطعام بنفس الحجم تقريبا.
- 4. للبلاز أو أي شيء يتكسر أو يسقط في الماء، قم بلفه برقائق الألمونيوم
- 5. توخي الحذر عند إخراج الرزمة - قم بارتداء قفازات جهاز الطبخ واستخدم ملاعق بلاستيكية بملاقط.
- 6. ضع الغطاء فوق السلة.
- 7. قم بتشغيل جهاز الطبخ بنفس الطريقة عند طبخ الأرز.
- 8. اتبع مرات التبخير.
- 9. لا تترك الطعام في جهاز الطبخ بعد التبخير - فسوف يتشبع بالبخار.
- 10. لاحظ نوع وكمية الطعام وكمية الماء. وفي المرة التالية، قم بضبط كمية الماء ودع جهاز الطبخ يراعى التوقيت.

## هل انتهيت؟

1. افصل الجهاز.
2. لا تحرك جهاز طبخ الأرز بالوعاء الممتلئ بداخله. فسوف يكون ثقيلًا وقد يشتبك الكيل بأي شيء وأنت تتحرك.
3. أخرج الوعاء من جهاز طبخ الأرز قبل تبريده. وإذا حاولت إخراج الطعام من الوعاء أثناء وجوده في جهاز طبخ الأرز، فقد تنسكب المحتويات في جهاز طبخ الأرز. وهذا سيعرضه للتلف.



## العناية والصيانة

1. أوقف الجهاز وافصله ودعه يبرد.
2. اغسل الأجزاء القابلة للنقل في ماء صابوني دافئ واشطف وجفف.
3. قم بمسح جميع الأسطح بقطعة قماش مبللة. ويمكنك غسل هذه الأجزاء في غسالة صحون.

الطعام (طازج)	الكمية	بالدقيقة (الوقت)
نبات الهليون	400g	15-18
الفاصوليا الخضراء	200g	20
البروكلي	200g	18
كرنب بروكسيل	200g	20
(الملفوف) ربع		25-30
(الجزر) شرائح	200g	15-20
القرنبيط	200g	15
كيزان الذرة	2	24-35
(الكوسة) شرائح	200g	10-12
(البطاطس) (أربع)	400g	25-30
السبانخ	200g	5-8
(الدجاج) (بدون عظم)	400g	6-8
السّمك الفيليه	400g	8-10
شرائح السمك	2	20-23
القرديس	250g	10-12
ذيل الكركند		12-15
بلح البحر	250g	15

- لا تستخدم بلح البحر المفتوح قبل الطهي. قم بالتبخير إلى أن تفتح القشور تماما وتجاهل أي قشور غير مفتوحة بعد الطهي.
- هذه الأوقات لطعام الطبقة الواحدة. وستحتاج إلى التجربة لمعرفة الأوقات التي تناسب أطعمتك المفضلة وتشكيلات الطعام.
- قم بطبخ اللحم والدجاج ومشتمقاتهم (المفروم، البرغر، وغيرها) حتى جفاف العصارة. قم بطبخ الأسماك حتى يصبح لحمها غير نافذ.
- يجب طهي الخضروات الورقية أقل قدر ممكن لإبقائها خضراء وغضنه. وسوف يوقف وضعها في ماء مثلج عملية الطبخ.

## عادة التدوير



لتجنب المشاكل البيئية والصحية الناجمة عن المواد الخطرة، يجب عدم التخلص من الأجهزة، والبطاريات القابلة لإعادة الشحن والبطاريات غير القابلة لإعادة الشحن التي تحمل علامة واحدة من هذه الرموز مع نفايات البلدية غير المصنفة. يجب دائماً التخلص من المنتجات الكهربائية والإلكترونية، وكذلك إذا أمكن، البطاريات القابلة لإعادة الشحن وغير القابلة لإعادة الشحن، في نقطة رسمية مناسبة لإعادة التدوير/تجميع المخلفات.



