

Technische beschrijving en gebruiksaanwijzing

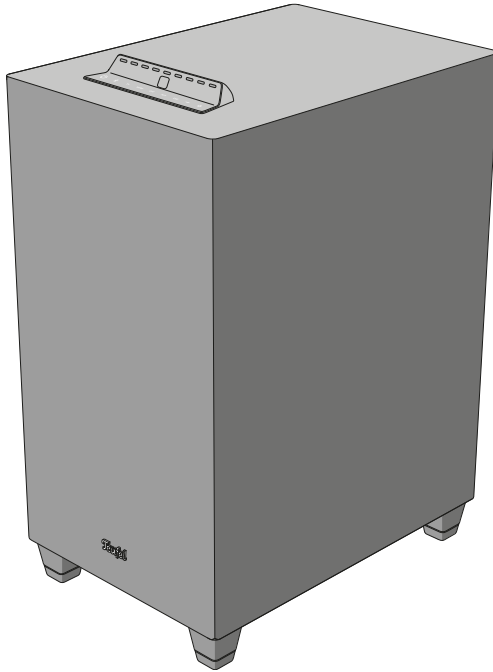

CONCEPT 8

Actieve subwoofer

Teufel

Inhoudsopgave

Algemene opmerkingen en informatie ... 3	Bediening17
Ter informatie 3	In- en uitschakelen17
Toepasselijkheid van de	Luidspreker inschakelen17
gebruiksaanwijzing..... 3	Luidspreker uitschakelen.....17
Handelsmerken3	Auto-standby.....17
Privacy- en reclameverklaring..... 3	Auto-On.....17
Originele verpakking.....4	Afspeelbron (Source)
Reclamatie4	instellen/ wijzigen 18
Contact.....4	Afspelen.....19
Veiligheid.....5	Afspelen pauzeren en hervatten ...19
Beoogd gebruik.....5	Vorige track afspelen.....19
Uitleg van waarschuwingen..... 5	Volgende track afspelen19
Inhoud van de verpakking.....6	Volume instellen.....19
Luidsprekers uitpakken6	Volume verlagen/verhogen19
Levering controleren op volledigheid....6	Geluidloos schakelen (MUTE).....20
Bedienings- en weergave-elementen 7	Weergave-helderheid instellen20
Bedieningspaneel 7	Dynamore® in- en uitschakelen.....20
Aansluitingen.....8	Upmix activeren/instellen21
Afstandsbediening 9	Subwoofer-niveau instellen21
Ingebruikname 10	Geluid instellen21
Opstellen 10	Kanaalniveau instellen 22
Opmerkingen over de standplaats... 10	Bass-performance instellen..... 23
Opstelling als PC-geluidssysteem ... 10	Geluidsmodus instellen 23
Satellietluidspreker aansluiten..... 11	Reiniging en onderhoud 25
Configuratie instellen12	Batterijen vervangen
Speler aansluiten12	(afstandsbediening) 25
Televisietoestel (tv) aansluiten.....12	Troubleshooting.....26
Sat-ontvanger, Blu-Ray-speler,	Terugzetten naar fabrieksinstelling... 27
spelconsole aansluiten.....13	Technische gegevens28
Pc aansluiten 14	
Stereosysteem aansluiten..... 14	
Bluetooth®-apparaten koppelen..... 14	
Aansluiting op het lichtnet 16	

Algemene opmerkingen en informatie

Ter informatie

De informatie in dit document kan zonder voorafgaande kennisgeving worden gewijzigd en zonder dat hieruit een verplichting voor Lautsprecher Teufel GmbH voortvloeit.

Zonder voorafgaande schriftelijke toestemming van Lautsprecher Teufel GmbH mag niets uit deze gebruiksaanwijzing worden gereproduceerd, noch in welke vorm dan ook of op welke wijze dan ook elektronisch, mechanisch, door fotokopieën of door opnames worden gedeeld.

© Lautsprecher Teufel GmbH
Teufel CONCEPT 8 UM NL V1.1 PD

Toepasselijkheid van de gebruiksaanwijzing

De gebruiksaanwijzing geldt uitsluitend voor de actieve subwoofer **CONCEPT 8**, hierna ook 'luidspreker' genoemd.

Handelsmerken

© Alle handelsmerken zijn eigendom van hun respectieve eigenaren en elk gebruik door Lautsprecher Teufel gebeurt onder licentie.



Bluetooth® is een geregistreerd merk van Bluetooth SIG, Inc.



Dolby, Dolby Audio, and the double-D symbol are trademarks of Dolby Laboratories Licensing Corporation. Manufactured under license from Dolby Laboratories.

HDMI

De termen HDMI, HDMI High-Definition Multimedia Interface, HDMI Trade Dress en de HDMI-logo's zijn handelsmerken of geregistreerde handelsmerken van HDMI Licensing Administrator, Inc.

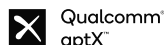

Qualcomm aptX is een product van Qualcomm Technologies International, Ltd. Qualcomm is een handelsmerk van Qualcomm Incorporated, geregistreerd in de VS en andere landen, gebruik is toegestaan.

aptX is een handelsmerk van Qualcomm Technologies International, Ltd., geregistreerd in de VS en andere landen, gebruik is toegestaan.

Privacy- en reclameverklaring

Lautsprecher Teufel GmbH heeft geen relatie met de diensten van het Google Assistant-systeem. We slaan geen persoonlijke gegevens op en zijn niet betrokken bij reclamemails.

Originele verpakking

Als u een beroep wilt doen op uw recht op retour, moeten wij u verzoeken de verpakking te allen tijde te bewaren.

We kunnen de luidsprekers alleen terugnemen in de originele verpakking.

Lege dozen zijn niet verkrijgbaar!

Reclamatie

In het geval van een reclamatie hebben we voor de bewerking absoluut de volgende gegevens nodig:

1. Factuurnummer

- ▶ Is te vinden op de kwitantie (bij de luidspreker bijgevoegd) of de opdrachtbevestiging, die u als pdf-document hebt ontvangen.

2. Serienummer

- ▶ Te vinden op de achterzijde van de luidspreker.

Contact

Neem bij vragen, suggesties of kritiek contact op met onze klantenservice:

Lautsprecher Teufel GmbH

BIKINI Berlin

Budapester Straße 44

10787 Berlijn (Duitsland)

Telefoon:

Duitsland: +49 (0)30 217 84 217

Oostenrijk: +43 12 05 22 3

Zwitserland: +41 43 50 84 08 3

Internationaal: 0800 200 300 40 (gratis)

Telefax: +49 (0)30 300 930 930

Online support:

www.teufelaudio.com/service

www.teufel.de/service

Contactformulier:

Duitsland:

www.teufel.de/kontakt

Internationaal:

www.teufelaudio.com/contact

Veiligheid

Beoogd gebruik

De luidspreker is bedoeld als versterker en besturingsapparaat voor audiosignalen van externe spelers en voor afspelen van lagere frequenties.

- ▶ Gebruik de luidspreker uitsluitend zoals beschreven in deze gebruiksaanwijzing.

Ieder ander gebruik wordt beschouwd als oneigenlijk en kan leiden tot materiële schade of zelfs persoonlijk letsel.

De fabrikant is niet aansprakelijk voor schade die ontstaat door oneigenlijk gebruik.

De luidspreker is bedoeld voor particulier gebruik.

Voor de inbedrijfname van de luidspreker:

- ▶ Gebruiksaanwijzing en veiligheidsboekje aandachtig doorlezen.
- ▶ Handleidingen goed bewaren voor toekomstig gebruik en mogelijke overdracht aan derden.
 - ▶ Bij doorgifte van de luidspreker dienen de gebruiksaanwijzingen ook te worden overhandigd.

Uitleg van waarschuwingen

Actiegerelateerde waarschuwingen gaan vooraf aan actiestappen die een gevaar tot gevolg kunnen hebben.

Afhankelijk van hoe ernstig het betreffende gevaar is, worden de waarschuwingen onderverdeeld in verschillende gevarenniveaus.

Hierna worden de gevarenniveaus met de bijbehorende signaalwoorden toegelicht.

VOORZICHTIG

Mogelijk materiële schade.

OPMERKING

Extra informatie en tips.

Inhoud van de verpakking

Luidsprekers uitpakken

- ▶ Doos voorzichtig openen, EPE-schuimhelft verwijderen en luidspreker voorzichtig uit de doos tillen.
- ▶ Grijp tijdens het uittillen niet in de membranen in de luidsprekerbodem.

Levering controleren op volledigheid

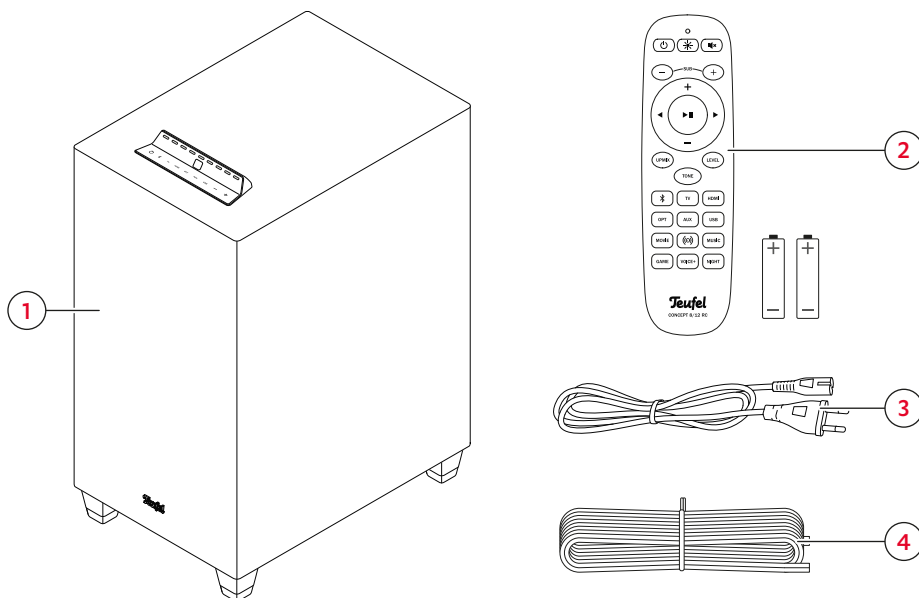

Inhoud van de verpakking

- (1) CONCEPT 8
- (2) Afstandsbediening incl. batterijen* (2× LR03 AAA, 1,5 V)
- (3) Netsnoer (C7/eurostekker)
- (4) Luidsprekerkabels (koper), 2× 1 mm², 25 m

* Batterijen voor de afstandsbediening vóór het eerste gebruik in de afstandsbediening plaatsen.

- ▶ Controleer of de levering compleet is.
- ▶ Controleer of de levering onbeschadigd is.
- ▶ Bewaar de originele verpakking gedurende de garantieperiode.

Bedienings- en weergave-elementen

Bedieningspaneel

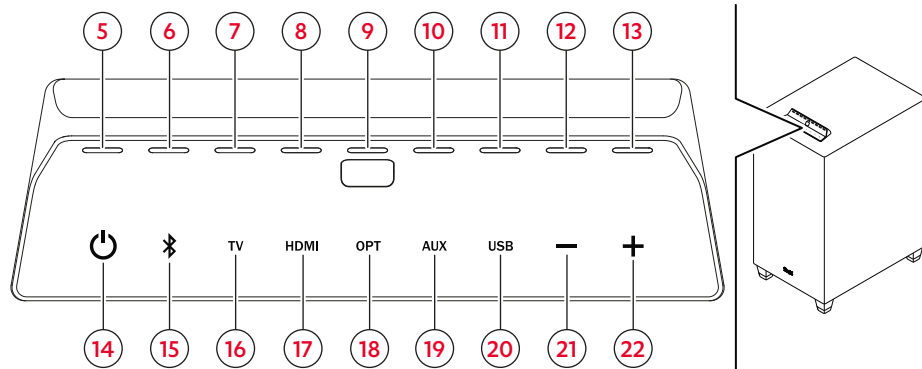

Bedieningspaneel aan de bovenzijde van de luidspreker

Legenda (bediening):

● = 1× indrukken

1.5 s = ingedrukt houden (1,5 s)

HOLD = indrukken & ingedrukt houden

Nr.	Aanraakknop	Functie	Bediening
(14)	⏻	→ Luidspreker inschakelen – p. 17	●
		→ Luidspreker uitschakelen – p. 17	●
(15)	📶	→ Afspeelbron (Source) instellen/wijzigen – p. 18	●
		→ Bluetooth®-apparaten koppelen – p. 14	1.5 s
(16)	TV	→ Afspeelbron (Source) instellen/wijzigen – p. 18	●
(17)	HDMI		
(18)	OPT		
(19)	AUX		
(20)	USB		
(21)	–	→ Volume instellen – p. 19	● HOLD
(22)	+		

i OPMERKING

De led's (5)–(13) hebben verschillende weergavefuncties, zoals standbymodus, actieve speler en meer. Wat de verschillende weergaven in de betreffende bedieningssituaties betekenen, wordt uitgelegd in de hoofdstukken bij de betreffende luidsprekerfuncties.

Aansluitingen

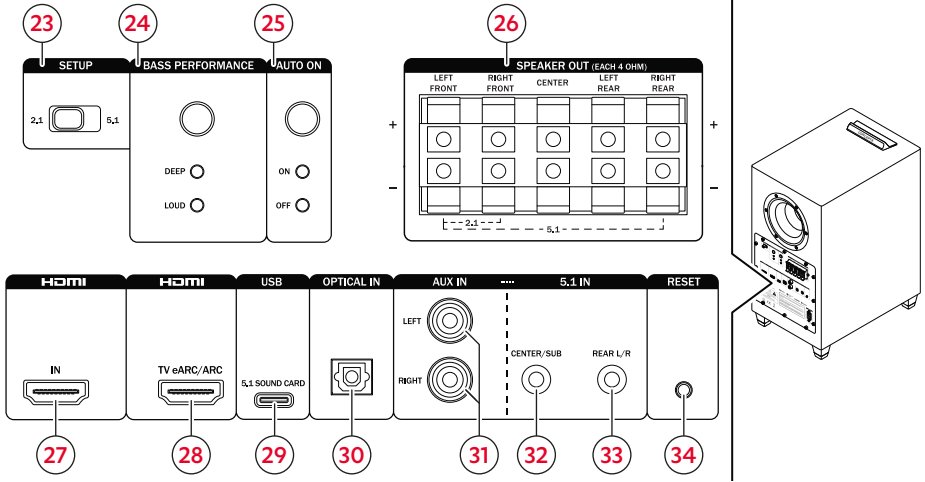

Schakelaars en aansluitingen aan de achterzijde van de luidspreker

Legenda (bediening):

● = 1× indrukken

HOLD = indrukken & ingedrukt houden

Nr.	Schakelaar/knop	Functie	Bediening
(23)	SETUP	→ Configuratie instellen – p. 12	Schakelaarpositie (2.1 / 5.1)
(24)	BASS PERFORMANCE	→ Bass-performance instellen – p. 23	●
(25)	AUTO ON	→ Auto-On – p. 17	●
(34)	RESET	→ Terugzetten naar fabrieksinstelling – p. 27	HOLD



Nr.	Aansluiting	Functie
(26)	SPEAKER OUT	→ Satellietluidspreker aansluiten – p. 11
(27)	HDMI IN	→ Sat-ontvanger, Blu-Ray-speler, spelconsole aansluiten – p. 13
(28)	HDMI TV	→ Televisietoestel (tv) aansluiten – p. 12
(29)	USB	→ Pc aansluiten – p. 14
(30)	OPTICAL IN	→ Televisietoestel (tv) aansluiten – p. 12
(31)	AUX IN LEFT/RIGHT	→ Stereosysteem aansluiten – p. 14 /
(32)	5.1 IN CENTER/SUB	→ Televisietoestel (tv) aansluiten – p. 12
(33)	5.1 IN REAR L/R	

Afstandsbediening

(35) Power / Stand-by →p.17

 Standby



(36) Weergave-helderheid →p.20

 Uit
 lage helderheid
 gemiddelde helderheid
 hoogste helderheid



(37) Geluid uitgeschakeld →p.20

Geluid uitgeschakeld activeren / deactiveren.
 Stilschakeling actief

SUB +/- (38) Subwooferniveau →p.21

Subwooferniveau verlagen/verhogen (bereik -10 dB tot +10 dB).
 -10 dB  0 dB  +10 dB

+/- (39) Verhogen / verlagen

Volume verhogen/verlagen (→p.19).
 In geluidsregelingsmodus (TONE →p.21) en in kanaalniveaumodus (LEVEL →p.22) instellingsswaarde verhogen/verlagen.
 0  64

(40) Afspelen / pauzeren & bevestigen

Afspelen pauzeren/hervatten (→p.19).
 In geluidsregelingsmodus (TONE →p.21) en in kanaalniveaumodus (LEVEL →p.22) invoer bevestigen en modus sluiten.

(41) Vorige / Volgende

Tijdens het afspelen via Bluetooth naar de vorige/volgende track gaan (→p.19).
 In geluidsregelingsmodus (TONE →p.21) en in kanaalniveaumodus (LEVEL →p.22) configureerbare frequentiebereik/kanalen veranderen.



UPMIX (42) Upmix-functie

Ingestelde weergave-optie voor stereo-inhoud veranderen (alleen beschikbaar bij 5.1-configuratie). →p.21

 Dolby ProLogic II
 Teufel Upmix
 Stereo over alle kanalen
 Uit

TONE (43) Geluidsregelingsmodus





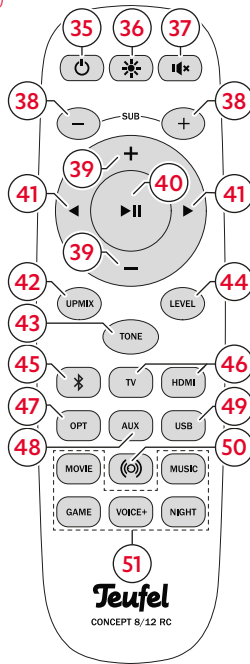

Geluidsregelingsmodus starten. →p.21
 Configureerbaar frequentiebereik veranderen met  (41).

 Bass
 Mid
 Treble



LEVEL (44) Kanaalniveaumodus

Kanaalniveaumodus starten. →p.22
 Volume van de aangesloten luidsprekers instellen voor optimaal surround-geluid (kort indrukken voor instelling met testgeluid).
 Configureerbare luidspreker (kanaal) veranderen met  (41).

 Left Front (2.1 / 5.1)
 Center (5.1)
 Right Front (2.1 / 5.1)
 Right Rear (5.1)
 Left Rear (5.1)
 Subwoofer (2.1 / 5.1)

(45) Bluetooth® →p.14

Afspelen van een draadloos Bluetooth®-apparaat.
Drukken (1x): Naar Bluetooth® overschakelen.
Ingedrukt houden (1,5 sec.): Koppelen activeren.
Ingedrukt houden (4 sec.): Alle Bluetooth®-instellingen resetten.

TV (46) Source-knop TV

Afspelen van tv-bronapparaat aangesloten op HDMI TV ARC (28). →p.18

HDMI (46) Source-knop HDMI IN

Afspelen van HDMI-bronapparaat aangesloten op HDMI IN (27). →p.18

Videosporen worden naar HDMI TV (28) geleid.

OPT (47) Source-knop OPTICAL IN

Afspelen van bronapparaat aangesloten op OPTICAL IN (30). →p.18

Geluidsformaat van de afspeelinhoud voor TV/HDMI/OPT:

 PCM
 Dolby Audio
 niet mogelijk (bijvoorbeeld DTS)

AUX (48) Source-knop AUX IN

Afspelen van bronapparaat aangesloten op AUX IN (31). →p.18

USB (49) Source-knop USB

Afspelen van digitaal bronapparaat (bijv. computer) aangesloten op USB (29). →p.18





(50) Dynamore® →p.20

Dynamore® activeren/deactiveren

MOVIE
 GAME
 VOICE+
 NIGHT
 MUSIC

(51) Geluidsmodi →p.23

Gewenste geluidsmodus instellen.

 MOVIE
 GAME
 VOICE+
 NIGHT
 MUSIC

Functieoverzicht afstandsbediening

Ingebruikname

Opstellen

LET OP

Materiële schade door niet correct opstellen!

Wanneer de luidspreker van een koude naar een warme omgeving gaat, bijvoorbeeld na het transport, kan er zich binnen in de luidspreker condens vormen.

- ▶ Wacht minstens 2 uur voordat u de luidspreker aansluit en in bedrijf neemt, wanneer er zich mogelijk condens heeft gevormd binnen in de luidspreker.

1. Draag de luidspreker voorzichtig naar de installatielocatie.
2. Luidspreker opstellen op een stabiele en vlakke ondergrond.
 - ▶ Zorg ervoor dat de luidspreker stevig staat, om vibraties te voorkomen.
 - ▶ Geen voorwerpen op de luidspreker plaatsen.
3. Stel de satellietluidspreker op.
 - *Satellietluidspreker aansluiten – p. 11*
 - ▶ Neem de bijbehorende gebruiksaanwijzing in acht.

✓ **De luidsprekers zijn geplaatst.**

Opmerkingen over de standplaats

- Droge, stofvrije omgeving.
- Nabijheid van warmtebronnen en direct zonlicht vermijden.

- Aansluitkabels mogen geen struikelgevaar opleveren.
- Satellietluidsprekers indien mogelijk op dezelfde afstand links/rechts van de luisteraar plaatsen of aan de muur bevestigen.
- Locatie van de subwoofer kan onafhankelijk van de satellietluidsprekers worden gekozen.
- Subwoofer niet in een hoek van een ruimte plaatsen, anders dreigen oncontroleerbare frequentieoverschrijdingen.

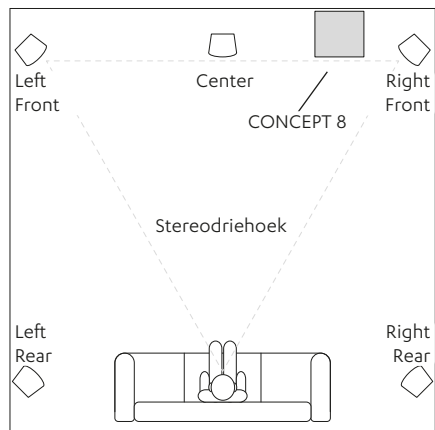

Opstelling in woonomgeving

Opstelling als PC-geluidssysteem

Bij gebruik als PC-geluidssysteem is het zinvol zich te concentreren op de geluidssituatie op de PC-werkplek, dus daar waar het beeldscherm en de luisteraar zich bevinden.

- ▶ Plaats de luidsprekers binnen de grijze zones.

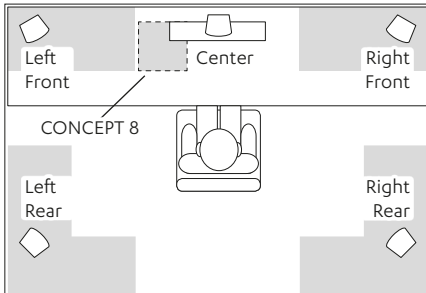

Opstelling als PC-geluidssysteem

Satellietluidspreker aansluiten

i OPMERKING

Plaats eerst de satellietluidspreker en subwoofer in de gewenste opstelling en plan alle kabellopen. Snijd de luidsprekerkabels (4) pas op de vereiste lengte wanneer alle componenten op de juiste plek staan.

i OPMERKING

Bij het aansluiten van de luidsprekers op de juiste polariteit letten: Altijd telkens de klemmen met dezelfde kleur verbinden, anders lijdt de geluidskwaliteit eronder.

1. Leg de luidsprekerskabels van de subwoofer naar iedere satellietluidspreker.
 - ▶ 2 satellietluidsprekers voor 2.1-configuratie;
 - 5 satellietluidsprekers voor 5.1-configuratie.

2. Luidsprekerkabel aan beide uiteinden over een lengte van ongeveer 30 mm splitsen en bij elke draad ca. 10 mm van de isolatie verwijderen.
 - ▶ De gestrippte kabeluiteinden draaien zodat er geen draad uitsteekt.

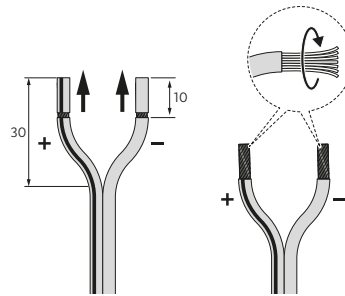

Luidsprekerkabels voorbereiden

3. Druk de hendel van de aansluitklemmen naar beneden en leid het gestrippte kabeluiteinde door de opening. Als de hendel wordt losgelaten, zijn de kabeluiteinden vastgeklemd.

- ▶ Zorg ervoor dat er geen isolatie wordt ingeklemd.

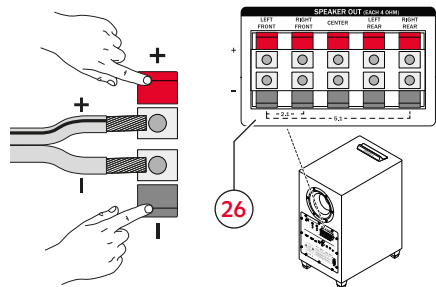

Luidsprekerkabel aansluiten

4. Sluit alle kabels zoals beschreven aan op de aansluiting **SPEAKER OUT (26)**.
 - ▶ Let op de markering voor de betreffende luidsprekerfuncties (LEFT FRONT, RIGHT FRONT, CENTER, LEFT REAR, RIGHT REAR).
5. Sluit de andere uiteinden van de luidsprekerkabels aan op de satellietluidspreker.
 - ▶ Neem de bijbehorende gebruiksaanwijzing in acht.
6. Stel de configuratie in al naar gelang het aantal aangesloten satellietluidsprekers.
 - *Configuratie instellen – p. 12*

Configuratie instellen

i OPMERKING

Stel de configuratie in al naar gelang het beoogde gebruik of het aantal aangesloten satellietluidsprekers.

- ▶ Zet schakelaar **SETUP (23)** op 2.1 of 5.1.

2.1-configuratie:

2× satellietluidspreker (2× Front)
+ 1× Subwoofer.

5.1-configuratie:

5× satellietluidspreker
(2× Front, 2× Rear, 1× Center)
+ 1× Subwoofer.

- ✔ De configuratie is ingesteld.

Speler aansluiten

U hebt de mogelijkheid externe spelers per kabel of via Bluetooth® te verbinden met de luidspreker.

i OPMERKING

Geschikte kabels vindt u in onze webshop.

Televisietoestel (tv) aansluiten

- Aansluiting: HDMI TV (28)
- Benodigde kabel: HDMI-kabel (HDMI 2.0)
- Met de HDMI-functie ARC (Audio Return Channel) wordt het televisiegeluid weergegeven via HDMI. Bij sommige tv-toestellen moet de ARC-functie in het menu worden geactiveerd en meestal is slechts één HDMI-aansluiting geschikt voor ARC (zie de gebruiksaanwijzing voor het tv-toestel). Als uw tv-toestel een voor ARC geschikte aansluiting heeft, sluit u het met een voor ARC geschikte HDMI-kabel op de aansluiting HDMI TV aan.

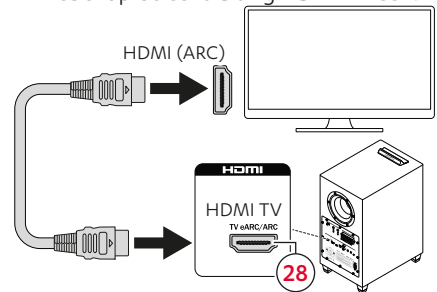

Aansluitschets HDMI TV

- Met de HDMI-functie CEC (Consumer Electronics Control) worden

besturingscommando's uitgewisseld tussen aangesloten apparaten d.w.z. u kunt alle aangesloten CEC-compatibele apparaten centraal bedienen (bijv. inschakelen, stand-by, volume). Wanneer een apparaat wordt opgestart, worden alle aangesloten apparaten tegelijkertijd ingeschakeld en zoeken ze automatisch het juiste kanaal. In het ideale geval is er maar één afstandsbediening nodig.

i OPMERKING

Als uw tv-toestel de HDMI-functie ARC niet ondersteunt, kunt u – afhankelijk van de uitrusting – ook de digitale aansluiting OPTICAL IN (30) of de analoge aansluiting AUX IN (31) gebruiken om het tv-toestel aan te sluiten op de luidspreker.

- Aansluiting: OPTICAL IN (30)
- Benodigde kabel: Optische kabel met TOSLINK-connector

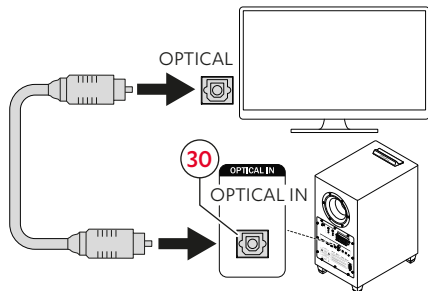

Aansluitschets OPTICAL IN

- Aansluiting: AUX IN (31)
- Benodigde kabels: Stereo-minijack (3,5 mm) op 2x mono-cinch (Front L/R), Stereo-minijack (Rear L/R), Stereo-minijack (Center).

- Configuratie van de tv (kanaalindeling, bass-management enz.) correct instellen.

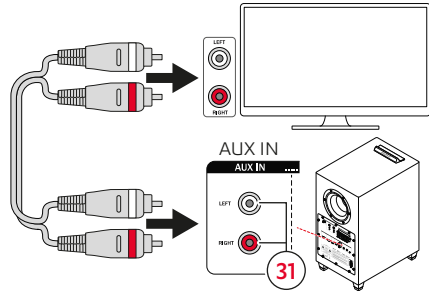

Aansluitschets AUX IN LEFT/RIGHT

Sat-ontvanger, Blu-Ray-speler, spelconsole aansluiten

- Aansluiting: HDMI IN (27)
- Benodigde kabel: HDMI-kabel
- Aansluiting van een speler met digitaal geluid en beeld. De speler hoeft niet ook nog op het TV-toestel te worden aangesloten, het videosignaal van de speler wordt doorgelust en via HDMI TV doorgestuurd naar het TV-toestel.

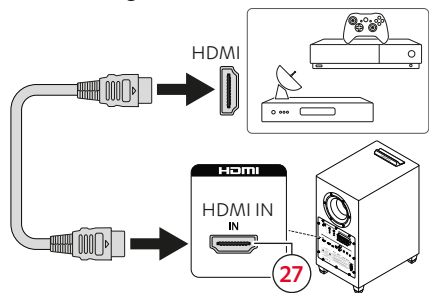

Aansluitschets HDMI IN

Pc aansluiten

- Aansluiting: USB (29)
- Benodigde kabel: USB-datakabel (USB C).
- 2.1- of 5.1-configuratie inrichting in de PC-systeembesturing; stel in het Bass Management (PC) alle kanalen in op 'Luidsprekers voor volledig bereik' of 'Large', omdat CONCEPT 8 over een geïntegreerd bass-management beschikt.

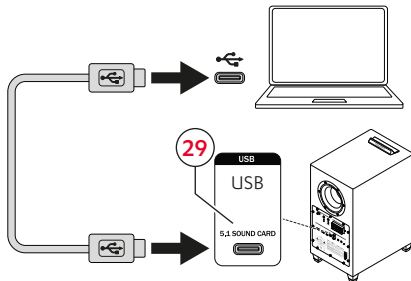

Aansluitschets PC

i OPMERKING

Bij het inrichten van de 5.1-configuratie in de PC-systeembesturing worden aangesloten rear-luidsprekers eventueel als side speakers aangesproken/geïdentificeerd.

Dit is geen fout en is niet van invloed op het gebruik/bedrijf van het luidsprekersysteem.

Stereosysteem aansluiten

- Aansluiting: AUX IN (31) | 5.1 IN CENTER/SUB (32) | 5.1 IN REAR L/R (33)
- Benodigde kabels: Stereo-minijack (3,5 mm) op 2x mono-cinch (Front L/R), Stereo-minijack (Rear L/R), Stereo-minijack (Center).
- Configuratie van de speler (kanaalindeling, bass-management enz.) correct instellen.

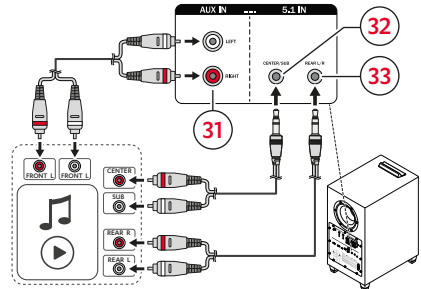

Aansluitschets 5.1 IN (CENTER/SUB + REAR L/R)

Bluetooth®-apparaten koppelen

Via Bluetooth® wordt een compatibele speler draadloos met de luidspreker verbonden. Om deze verbinding tot stand te brengen, moeten de luidsprekers en speler eerst worden gekoppeld.

i OPMERKING

De luidspreker kan maximaal 7 Bluetooth®-spelers opslaan, die zonder opnieuw te koppelen automatisch verbinding maken (Bluetooth®-lijst).

1. Bluetooth®-functie activeren op de speler.

2. Druk op de aanraakknop **⌘ (15)** op het bedieningspaneel of op de knop **⌘ (45)** op de afstandsbediening om de Bluetooth®-functie te activeren op de luidspreker.

Bluetooth® is als source ingesteld.
De luidspreker zoekt automatisch naar apparaten die al zijn gekoppeld (Bluetooth®-lijst). Als de luidspreker een dergelijk apparaat in de buurt detecteert, probeert hij automatisch een verbinding met dit apparaat tot stand te brengen.

3. Druk op de aanraakknop **⌘ (15)** op het bedieningspaneel of houd de knop **⌘ (45)** op de afstandsbediening 1,5 seconden ingedrukt.

De led (6) knippert blauw.

Led-weergave	Betekenis
	Bluetooth® Pairing

Bluetooth® pairing-modus is geactiveerd.

4. Speler laten zoeken naar Bluetooth®-apparaten.

▶ Gebruiksaanwijzing van de speler raadplegen.

5. In de lijst met Bluetooth®-apparaten de luidspreker “Teufel CONCEPT 8” selecteren.

De led (6) brandt wit.

Led-weergave	Betekenis
	Bluetooth®-apparaat verbonden

Het koppelen is voltooid, Bluetooth®-apparaat en luidsprekers zijn verbonden.

- ▶ Luidspreker gebruiken als uitvoerapparaat.

De bediening gaat via het Bluetooth®-apparaat, het volume wordt gesynchroniseerd.

- ▶ Om de verbinding te verbreken moet de Bluetooth®-functie op de speler worden gedeactiveerd of de afspelerbron worden gewijzigd.

Bluetooth®-verbinding is verbroken.

- ▶ Druk om de Bluetooth®-lijst van de luidspreker te verwijderen op de aanraakknop **⌘ (15)** op het bedieningspaneel of houd de knop **⌘ (45)** op de afstandsbediening 4 seconden ingedrukt.

De led (6) knippert wit.

Led-weergave	Betekenis
	Bluetooth®-lijst verwijderen

Bluetooth®-lijst is gewist.

Aansluiting op het lichtnet

LET OP

Materiële schade door struikelen!

Over een ongunstig liggende voedingskabel kan men struikelen, waardoor de luidspreker mee kan worden getrokken en beschadigd kan raken.

- ▶ Leg de voedingskabel zo dat mensen en dieren er niet over kunnen struikelen.

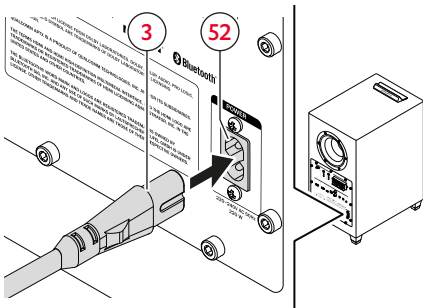

Aansluiting op het lichtnet

1. Netsnoer (3) op de stroomaansluiting (52) van de luidspreker aansluiten.
2. Netsnoer (3) aansluiten op een stopcontact.
De led (9) brandt rood.

Led-weergave	Betekenis
	Standby

- ✓ De luidspreker is aangesloten en bevindt zich in de stand-bymodus.



Bediening

In- en uitschakelen

i OPMERKING

Als de luidspreker verbonden is met het stroomnet maar niet ingeschakeld is, staat deze in de standbymodus.







Luidspreker inschakelen

- ▶ Druk om in te schakelen op de aanraakknop  (14) op het bedieningspaneel of op de knop  (35) op de afstandsbediening.

of



- ▶ Druk om in te schakelen en tegelijkertijd de afspeelbron in te stellen op de overeenkomstige aanraakknop (15)–(20) op het bedieningspaneel of op de overeenkomstige Source-knop (45)–(49) op de afstandsbediening.

Na een startanimatie toont de brandende led (6)–(11) de actieve speler.

Led-weergave	Speler (Source)
	Bluetooth®
	Tv
	HDMI
	OPT
	AUX
	USB

- De luidspreker is ingeschakeld.

Luidspreker uitschakelen

- ▶ Druk op de aanraakknop  (14) op het bedieningspaneel of op de knop  (35) op de afstandsbediening.
De led (9) brandt rood.

Led-weergave	Betekenis
	Standby

- De luidspreker bevindt zich in de stand-bymodus.

Auto-standby

Na 10 minuten zonder ingangssignaal schakelt de luidspreker automatisch naar de standby-modus.

Auto-On

Als de functie 'Auto-On' geactiveerd is, wordt de luidspreker in de standbymodus automatisch ingeschakeld wanneer er een aangesloten speler wordt afgespeeld.

De brandende led 'ON' of 'OFF' toont of de functie 'Auto-On' geactiveerd (ON) of gedeactiveerd (OFF) is.

- ▶ Druk op de knop **AUTO ON (25)** aan de achterzijde van de luidspreker om de instelling te veranderen.
- De functie 'Auto-On' is geactiveerd/ gedeactiveerd.

Daarnaast kunt u via de sensitiviteit van de functie 'Auto-On' instellen hoe gevoelig de luidspreker reageert of hoe sterk het signaal moet zijn waarop de luidspreker zich automatisch inschakelt.

- Low (lage sensitiviteit):
Luid signaal vereist.
 - Middle (gemiddelde sensitiviteit):
Gemiddeld luid signaal vereist
 - High (hoge sensitiviteit):
Zacht signaal voldoende.
- ▶ Houd om de sensitiviteit te wijzigen de knop **AUTO ON (25)** 1,5 seconden ingedrukt.
- De led 'ON' boven de knop toont de ingestelde sensitiviteit.
 Low: LED 'ON' knippert 1x,
 Middle: LED 'ON' knippert 2x,
 High: LED 'ON' knippert 3x.

Afspelbron (Source) instellen / wijzigen

- ▶ Druk om de afspelbron in te stellen op de overeenkomstige aanraakknop **(15)–(20)** op het bedieningspaneel of op de overeenkomstige Source-knop **(45)–(49)** op de afstandsbediening.
- De brandende led **(6)-(11)** toont de ingestelde speler.

Led-weergave	Speler (Source)
	Bluetooth®
	Tv
	HDMI
	OPT
	AUX
	USB

- De speler is als Source ingesteld.

i OPMERKING

Voor de spelers TV, HDMI en OPT wordt door middel van kleur ook het geluidsformaat van de afspeelinhoud getoond.

Led-weergave	Geluidsformaat
	PCM
	Dolby Audio
	niet mogelijk (bijvoorbeeld DTS)



i OPMERKING

Wanneer de bijbehorende led oranje knippert (weergave niet mogelijk), wijzigt u het speelformaat naar Dolby Audio of PCM.



Afspelen

- ▶ Afspelen via de ingestelde speler starten.

Afspelen pauzeren en hervatten

- ▶ Knop  (40) indrukken op de afstandsbediening.
- ☑ Afspelen wordt gepauzeerd.
- ▶ Knop  (40) nogmaals indrukken op de afstandsbediening.
- ☑ Afspelen wordt hervat.

Vorige track afspelen

- ▶ Knop  (41) indrukken op de afstandsbediening.
- ☑ De huidige track wordt opnieuw gestart.
- ▶ Knop  (41) op de afstandsbediening 2× indrukken.
- ☑ De vorige track wordt gestart.

Volgende track afspelen



- ▶ Knop  (41) indrukken op de afstandsbediening.
- ☑ De volgende track wordt gestart.

Volume instellen



OPMERKING

Ook de volume-instelling op de speler heeft invloed op het volume van de luidspreker.

Volume verlagen/verhogen

- ▶ Druk op de aanraakknop  (21) op het bedieningspaneel of op de knop  (39) op de afstandsbediening.
 - ▶ Houd voor stapsgewijze (snellere) wijziging aanraakknop/knop ingedrukt.
- ☑ Het volume wordt verlaagd.

Led-weergave	Betekenis
	Volume verlagen

- ▶ Druk op de aanraakknop  (22) op het bedieningspaneel of op de knop  (39) op de afstandsbediening.
 - ▶ Houd voor stapsgewijze (snellere) wijziging aanraakknop/knop ingedrukt.
- ☑ Het volume wordt verhoogd.

Led-weergave	Betekenis
	Volume verhogen

Geluidloos schakelen (MUTE)

- ▶ Knop  (37) indrukken op de afstandsbediening.
- ✔ De stilschakeling is geactiveerd (afspelen is geluidloos geschakeld).

Led-weergave	Betekenis
	Stilschakeling actief

- ▶ Knop  (37) nogmaals indrukken op de afstandsbediening.
- ✔ De stilschakeling is gedeactiveerd (afspelen met eerder ingesteld volume).

OPMERKING

Om de stilschakeling te deactiveren en het volume stapsgewijs te verhogen, kunt u ook de knop  (22) / (39) op het bedieningspaneel of de afstandsbediening gebruiken.

Weergave-helderheid instellen

- ▶ Knop  (36) indrukken op de afstandsbediening (eventueel meerdere keren).
De helderheid van de led's (5)–(13) wordt stapsgewijs verlaagd.

Led-weergave	Betekenis
	laagste helderheid (uit)
	lage helderheid
	gemiddelde helderheid
	hoogste helderheid

- ✔ Weergave-helderheid is ingesteld.

OPMERKING

Bij de instelling 'laagste helderheid (uit)' dooft de led volledig na enkele seconden, als er geen interactie (bijvoorbeeld op knop drukken) met de luidspreker plaatsvindt.

Dynamore® in- en uitschakelen

Dynamore® is een door Teufel ontwikkelde technologie, die het stereopano-rama virtueel uitbreidt en zo een indrukwekkend, breed geluid genereert.

OPMERKING

Dynamore® werkt het beste als satellietluidsprekers dicht bij elkaar staan (bijvoorbeeld bij opstelling als PC-geluidssysteem). Opstellingen met grote afstand tussen de satellietluidsprekers kunnen het waargenomen widening-effect mogelijk verminderen.

- ▶ Knop  (50) indrukken op de afstandsbediening.
De led's (5)–(13) gaan van binnen naar buiten branden.

- ✔ Dynamore® is ingeschakeld.

Led-weergave	Betekenis
	Dynamore® activeren

- ▶ Knop  (50) nogmaals indrukken op de afstandsbediening.
De led's (5)–(13) gaan van buiten naar binnen branden.

- ✔ Dynamore® is uitgeschakeld.

Led-weergave	Betekenis
	Dynamore® deactiveren

Upmix activeren/instellen



Als de upmix-functie geactiveerd is, wordt stereo-inhoud (2 kanalen) uitgevoerd in surround sound (5.1): De CONCEPT 8 berekent de vereiste signalen voor de extra luidsprekers (Rear L/R, Center) en genereert daarmee een ruimtelijk geluid.

i OPMERKING

De upmix-functie kan alleen worden gebruikt met bronnen die 2 kanalen leveren (bijv. Bluetooth®, 2-kanaals PCM via HDMI of Optical). Wanneer schakelaar **SETUP (23)** op 2.1 staat, is er geen upmix beschikbaar.

1. Druk op de knop **UPMIX (42)** op de afstandsbediening.

De led's **(6)/(8)/(10)/(12)** staan voor de vier configureerbare upmix-algoritmes, de huidige selectie knippert.

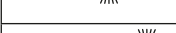
Led-weergave	Upmix-algoritme
	Dolby Pro Logic II
	Teufel Upmix
	Stereo over alle kanalen
	Upmix uitgeschakeld (Off)

2. Druk de knop **UPMIX (42)** nogmaals in om naar het volgende upmix-algoritme te gaan.

Upmix-algoritme is ingesteld.

i OPMERKING

Als de upmix-functie niet beschikbaar is wegens 2.1-configuratie, tonen de led's **(5)–(13)** een speciale animatie (gaan aan en weer uit).

Subwoofer-niveau instellen



- ▶ Met de knoppen **SUB — / SUB + (38)** op de afstandsbediening subwoofer-niveau instellen.

- ▶ Druk op knop **SUB —**.

Subwoofer-niveau wordt stapsgewijs (stappen van 1 dB) verlaagd (tot -10 dB).

- ▶ Druk op knop **SUB +**.



Subwoofer-niveau wordt stapsgewijs (stappen van 1 dB) verhoogd (tot +10 dB).

Led-weergave	Betekenis
	0 dB (standaard instelling)
	Verlagen (tot -10 dB)
	Verhogen (tot +10 dB)

Geluid instellen

1. Druk op de knop **TONE (43)** op de afstandsbediening.

De led's **(5)/(9)/(13)** staan voor de drie configureerbare frequentiebereiken (Bass/Mid/Treble), de huidige selectie knippert.

Led-weergave	Frequentiebereik
	Bass
	Mid
	Treble

Geluidsregelingsmodus is ingeschakeld en kan worden ingesteld.

2. Met knoppen ◀/▶ (41) het configureerbare frequentiebereik (Bass / Mid / Treble) selecteren.
3. Met knoppen —/+ (39) op de afstandsbediening instellingen configureren voor het geselecteerde frequentiebereik.

▶ Druk op knop —.

- ✓ **Frequentiebereik wordt stapsgewijs (stappen van 1 dB) verlaagd (tot -10 dB).**

▶ Druk op knop +.

- ✓ **Frequentiebereik wordt stapsgewijs (stappen van 1 dB) verhoogd (tot +10 dB).**

Led-weergave	Betekenis
	0 dB (standaard instelling)
	Verlagen (tot -10 dB)
	Verhogen (tot +10 dB)

4. Druk op de knop ▶|| (40) op de afstandsbediening.
- ✓ **Instelling is opgeslagen, geluidsregelingsmodus is uitgeschakeld.**

Kanaalniveau instellen

In de kanaalniveaumodus stelt u de volumes in voor de afzonderlijke kanalen (satellietluidsprekers). Het doel is dat de afzonderlijke kanalen op de luisterpositie even luid te horen zijn.

i OPMERKING

Voor satellietluidsprekers op grotere afstand kan een hoger volume worden ingesteld dan voor satellietluidsprekers op minder grote afstand.

i OPMERKING

Gebruik voor de afstemming van de volumes op de luisterpositie de automatisch geactiveerde noise-generator en stel het volume voor iedere luidspreker af op gehoor of gebruik als alternatief een SPL-meter.

1. Druk op de knop **LEVEL (44)** op de afstandsbediening.
Het geselecteerde kanaal wordt weergegeven met behulp van de led's **(5)-(13)**.
▶ Verander met de knoppen ◀/▶ (41) het geselecteerde kanaal.

Led-weergave	Kanaal
	Left Front (2.1 / 5.1)
	Center (5.1)
	Right Front (2.1 / 5.1)
	Right Rear (5.1)
	Left Rear (5.1)
	Subwoofer (2.1)

- ✓ **Kanaalniveaumodus is geactiveerd, volume voor het geselecteerde kanaal kan worden ingesteld.**

2. Stel met de knoppen **-/+ (39)** op de afstandsbediening het geselecteerde kanaalniveau in.

▶ Druk op knop **-**.

Kanaalniveau wordt stapsgewijs (stappen van 1 dB) verlaagd (tot -10 dB).

▶ Druk op knop **+**.

Kanaalniveau wordt stapsgewijs (stappen van 1 dB) verhoogd (tot +10 dB).

Led-weergave	Betekenis
	0 dB (standaard instelling)
	Verlagen (tot -10 dB)
	Verhogen (tot +10 dB)

3. Knop **▶ || (40)** indrukken op de afstandsbediening.

Kanaalniveaumodus is uitgeschakeld, laatste instellingen zijn opgeslagen.

Bass-performance instellen

De bass-performance stelt u in al naar gelang de afspeelinhoud en uw persoonlijke voorkeuren. U kunt kiezen uit de volgende modi:

- **DEEP:** Biedt volledige frequentieomvang met nadruk op de diepste bassen.

Geschikt voor afspelen van film en muziek met zeer diepe bassen (rap, hiphop, orgelmuziek enz.) en als standaard instelling voor al het materiaal waarbij het maximale niveau van de subwoofer voldoende is.

- **LOUD:** Biedt licht verlaagde frequentieomvang in diepe bass met nadruk op de hogere bassen.

Geschikt voor afspelen van muziek met hogere bovenbassen (popmuziek, techno enz.) of wanneer een hoger bereikbaar subwooferniveau belangrijker is dan afspelen van de diepste bassen.

1. Druk 1x op de knop **BASS PERFORMANCE (24)** op de achterzijde van de luidspreker om naar de wisselmodus te gaan.
2. Druk weer op de knop **BASS PERFORMANCE (24)** om tussen de instellingen te springen.

De brandende led 'DEEP' of 'LOUD' toont de geactiveerde instelling.

- De bass-performance 'DEEP' of 'LOUD' is ingesteld.**

Geluidsmodus instellen

De geluidsmodi zijn vooraf ingestelde geluidsprofielen die geoptimaliseerd zijn voor verschillende afspeelinhoud of omstandigheden.

- ▶ Druk voor instelling van de geluidsmodus op de overeenkomstige soundknop **(51)** op de afstandsbediening.

De led's **(5)/(7)/(9)/(11)/(13)** staan voor de vijf configureerbare geluidsmodi, de huidige selectie knippert.

Led-weergave	Geluidsmodus
	MOVIE
	GAME
	VOICE+
	NIGHT
	MUSIC

- Geluidsmodus is ingesteld.**

De verschillende geluidsmodi worden als volgt gekarakteriseerd:

- **MOVIE:** Verbeterde bassen en dynamiek; voor afspelen van films en standaard instelling met de meest neutrale/gebalanceerde afstemming.
- **GAME:** Intensievere speelervaring; voor spellen/games.
- **VOICE+:** Beter spraakverstaanbaarheid; voor heldere stemweergave.
- **NIGHT:** Verminderde lage tonen en dynamiek.
- **MUSIC:** Lichte nadruk op bassen en hoge tonen (lichte afstemming van loudness); voor afspelen van muziek.

Reiniging en onderhoud

LET OP

Materiële schade door niet correct reinigen!

Gebruik van ongeschikte reinigingsmiddelen kan tot verkleuringen en beschadigingen van het oppervlak leiden.

- ▶ Zorg ervoor dat er geen vocht in het binnenste van het apparaat geraakt.
- ▶ Reinig de luidspreker alleen met een droge en zachte doek.

1. Verwijder stof en licht vuil met een droge zeem.
2. Verwijder hardnekkige vlekken met een doek die een beetje vochtig gemaakt is in een mild sopje.
3. Wrijf vochtige vlekken vervolgens zonder druk droog met een droge en zachte doek.

De luidspreker is gereinigd.

Batterijen vervangen (afstandsbediening)

1. Batterijvak naar beneden openschuiven.
2. Oude batterijen verwijderen en nieuwe batterijen van hetzelfde type plaatsen.
3. Batterijvak sluiten.

De batterijen zijn vervangen.

Troubleshooting

► Volg de volgende aanwijzingen om mogelijke storingen te verhelpen:

Storing	Mogelijke oorzaak	Oplossing
Luidspreker start niet.	Geen aansluiting op het lichtnet.	► Luidsprekers aansluiten. → <i>Aansluiting op het lichtnet – p. 16</i>
Geen geluid.	Volume is te laag.	► Volume verhogen. → <i>Volume instellen – p. 19</i>
	Volume op de speler is te laag.	► Volume op speler (bijv. smartphone) verhogen.
	Luidspreker is niet verbonden met de speler.	► Luidspreker verbinden met de speler. → <i>Speler aansluiten – p. 12</i>
	Speler is niet geselecteerd.	► Speler instellen als uitvoerapparaat. → <i>Afspielbron (Source) instellen/wijzigen – p. 18</i>
	Bluetooth®-verbinding wordt verstoord door een ander radiosysteem.	► Luidspreker op een andere positie plaatsen.
Geen geluid via HDMI IN/HDMI TV/OPTICAL IN.	Ongeschikt digitaal uitvoerformaat van de speler.	► Ervoor zorgen dat het uitvoerformaat PCM of Dolby Digital-bitstream is en dat geen DTS-bitstream. ► In het Setup-menu van de speler het digitale uitvoerformaat op “PCM” instellen als er problemen bij het afspelen met Dolby Digital-bitstream zijn.
	Speler (tv) is niet goed aangesloten.	► Ervoor zorgen dat CONCEPT 8 op de ARC-aansluiting (Audio Return Channel) van de tv is aangesloten en dat ARC in de instellingen van de tv is geactiveerd.
Afstandsbediening werkt niet.	Batterijen zijn leeg.	► Nieuwe batterijen plaatsen. → <i>Batterijen vervangen (afstandsbediening) – p. 25</i>

Storing	Mogelijke oorzaak	Oplossing
Niet alle satellietluidsprekers zijn actief.	2.1-configuratie in plaats van 5.1-configuratie ingesteld.	▶ Naar 5.1-configuratie schakelen en upmix activeren. → <i>Configuratie instellen – p. 12</i> → <i>Upmix activeren/instellen – p. 21</i>
	Luidsprekerkabels niet correct aangesloten.	▶ Controleer in de kanaalniveaumodus of alle satellietluidsprekers correct zijn aangesloten. Bij het wisselen van de kanalen moet bij ieder kanaal een 'roze ruis' te horen zijn. → <i>Kanaalniveau instellen – p. 22</i>
Sommige satellietluidsprekers zijn te zacht, andere te luid.	Volumes van de afzonderlijke luidsprekers zijn niet op elkaar afgestemd.	▶ Volume van de afzonderlijke luidsprekers instellen. → <i>Kanaalniveau instellen – p. 22</i>
Luidsprekers broemt.	Problemen met de voeding.	▶ Netfilter aansluiten op het apparaat.
	Gebruik van een stekkerdoos	▶ Stekkerdoos vervangen of luidsprekers rechtstreeks aansluiten op het stopcontact.

Terugzetten naar fabrieksinstelling

i OPMERKING

Alle gebruikersinstellingen en gegevens worden verwijderd en teruggezet naar de fabrieksinstellingen.

- ▶ Houd de knop **RESET (34)** op de achterzijde van de luidspreker ingedrukt tot de LEDs aan de achterzijde gaan knipperen.
- ☑ **De luidspreker is teruggezet naar de fabrieksinstellingen. Alle persoonlijke instellingen zijn verwijderd.**

Technische gegevens

Algemene technische gegevens		
Afmetingen (b x h x d)	245 mm × 491 mm × 350 mm (365 mm)	
Gewicht	11,94 kg	
Netspanning	220–240 V AC / 50 Hz	
Max. vermogen	220 W	
Gebruikstemperatuur	0 °C tot 45 °C	
Opslagtemperatuur	-20 °C tot 65 °C	
Radionetwerk	Frequentiebanden	Zendvermogen
Bluetooth®	2400–2483,5 MHz	9,5 mW / 9,8 dBm



Hierbij verklaart Lautsprecher Teufel GmbH dat de subwoofer CONCEPT 8 voldoet aan Richtlijn 2014/53/EU. De volledige tekst van de EU-verklaring van overeenstemming is beschikbaar op het volgende internetadres:

www.teufel.de/konformitaetserklaerungen

www.teufelaudio.com/declaration-of-conformity

Teufel

Neem bij vragen, suggesties of kritiek contact op met onze klantenservice:

Lautsprecher Teufel GmbH

BIKINI Berlin
Budapester Straße 44
10787 Berlijn (Duitsland)

www.teufelaudio.com

www.teufel.de

www.teufel.ch

www.teufelaudio.at

www.teufelaudio.nl

www.teufelaudio.be

www.teufelaudio.fr

www.teufelaudio.pl

www.teufelaudio.it

www.teufelaudio.es

Telefoon:

Duitsland: +49 (0)30 217 84 217

Oostenrijk: +43 12 05 22 3

Zwitserland: +41 43 50 84 08 3

Internationaal: 0800 200 300 40 (toll-free)

Fax: +49 (0)30 300 930 930

Online support:

www.teufelaudio.com/service

www.teufel.de/service

Contactformulier:

www.teufel.de/kontakt

Contact:

www.teufelaudio.com/contact

Alle gegevens onder voorbehoud.

Technische wijzigingen, tikfouten en vergissingen voorbehouden.