

**Model: LS-50 / LS-50 (V2)**



<b>USER MANUAL</b>	<b>Turntable with USB Connection</b>
<b>HANDLEIDING</b>	<b>Platenspeler met USB-verbinding</b>
<b>BENUTZERHANDBUCH</b>	<b>Plattenspieler mit USB-Anschluss</b>
<b>MODE D'EMPLOI</b>	<b>Tourne-disque avec port USB</b>
<b>MANUAL DEL USUARIO</b>	<b>Tocadiscos con conexión USB</b>
<b>РУКОВОДСТВО ПОЛЬЗОВАТЕЛЯ</b>	<b>Виниловый проигрыватель со встроенными динамиками</b>
<b>MANUALE D'USO</b>	<b>Giradischi con connessione USB</b>
<b>BRUGERVEJLEDNING</b>	<b>Pladespiller med USB-forbindelse</b>
<b>BRUKSANVISNING</b>	<b>Skivspelare med USB-anslutning</b>

**Index**

English.....	3
Nederlands .....	15
Deutsch .....	26
Français.....	39
Español.....	50
Русский .....	62
Italiano .....	83
Dansk/Norsk.....	96
Svenska.....	108

Version : 8.0

**CAUTION:**

Usage of controls or adjustments or performance of procedures other than those specified herein may result in hazardous radiation exposure.

**PRECAUTIONS BEFORE USE**

---

**KEEP THESE INSTRUCTIONS IN MIND:**

1. Do not cover or block any ventilation openings. When placing the device on a shelf, leave 5 cm (2") free space around the whole device.
2. Install in accordance with the supplied user manual.
3. Keep the device away from heat sources such as radiators, heaters, stoves, candles and other heat-generating products or naked flame. The device can only be used in moderate climates. Extremely cold or warm environments should be avoided. Working temperature between 0° and 35°C.
4. Avoid using the device near strong magnetic fields.
5. Electrostatic discharge can disturb normal usage of this device. If so, simply reset and restart the device following the instruction manual. During file transmission, please handle with care and operate in a static-free environment.
6. Warning! Never insert an object into the product through the vents or openings. High voltage flows through the product and inserting an object can cause electric shock and/or short circuit internal parts. For the same reason, do not spill water or liquid on the product.
7. Do not use in wet or moist areas such as bathrooms, steamy kitchens or near swimming pools.
8. The device shall not be exposed to dripping or splashing and make sure that no objects filled with liquids, such as vases, are placed on or near the apparatus.
9. Do not use this device when condensation may occur. When the unit is used in a warm wet room with damp, water droplets or condensation may occur inside the unit and the unit may not function properly; let the unit stand in power OFF for 1 or 2 hours before turning on the power: the unit should be dry before getting any power.
10. Although this device is manufactured with the utmost care and checked several times before leaving the factory, it is still possible that problems may occur, as with all electrical appliances. If you notice smoke, an excessive build-up of heat or any other unexpected phenomena, you should disconnect the plug from the main power socket immediately.
11. This device must operate on a power source as specified on the specification label. If you are not sure of the type of power supply used in your home, consult your dealer or local power company.
12. Keep away from animals. Some animals enjoy biting on power cords.
13. To clean the device, use a soft dry cloth. Do not use solvents or petrol based fluids. To remove severe stains, you may use a damp cloth with dilute detergent.
14. The supplier is not responsible for damage or lost data caused by malfunction, misuse, modification of the device or battery replacement.
15. Do not interrupt the connection when the device is formatting or transferring files. Otherwise, data may be corrupted or lost.
16. If the unit has USB playback function, the USB memory stick should be plugged into the unit directly. Don't use an USB extension cable because it can cause interference resulting in failing of data.
17. The rating label has been marked on the bottom or back panel of the device.
18. This device is not intended for use by people (including children) with physical, sensory or mental disabilities, or a lack of experience and knowledge, unless they're under supervision or have received instructions about the correct use of the device by the person who is responsible for their safety.
19. This product is intended for non professional use only and not for commercial or industrial use.
20. Make sure the unit is adjusted to a stable position. Damage caused by using this product in an unstable position vibrations or shocks or by failure to follow any other warning or precaution contained within this user manual will not be covered by warranty.
21. Never remove the casing of this device.
22. Never place this device on other electrical equipment.
23. Do not allow children access to plastic bags.

24. Only use attachments/accessories specified by the manufacturer.
25. Refer all servicing to qualified service personnel. Servicing is required when the device has been damaged in any way, such as the power supply cord or the plug, when liquid has been spilled or objects have fallen into the device, when the device has been exposed to rain or moisture, does not operate normally, or has been dropped.
26. Long exposure to loud sounds from personal music players may lead to temporary or permanent hearing loss.
27. If the product is delivered with power cable or AC power adaptor:
  - If any trouble occur, disconnect the AC power cord and refer servicing to qualified personnel.
  - Don't step on or pinch the power adaptor. Be very careful, particularly near the plugs and the cable's exit point. Do not place heavy items on the power adaptor, which may damage it. Keep the entire device out of children's reach! When playing with the power cable, they can seriously injure themselves.
  - Unplug this device during lightning storms or when unused for a long period.
  - The socket outlet must be installed near the equipment and must be easily accessible.
  - Do not overload ac outlets or extension cords. Overloading can cause fire or electric shock.
  - Devices with class 1 construction should be connected to a main socket outlet with a protective earthed connection.
  - Devices with class 2 construction do not require a earthed connection.
  - Always hold the plug when pulling it out of the main supply socket. Do not pull the power cord. This can cause a short circuit.
  - Do not use a damaged power cord or plug or a loose outlet. Doing so may result in fire or electric shock.
28. If the product contains or is delivered with a remote control containing coin/cell batteries:
 

Warning:

  - "Do not ingest battery, Chemical Burn Hazard" or equivalent working.
  - [The remote control supplied with] This product contains a coin/button cell battery. If the battery is swallowed, it can cause severe internal burns in just 2 hours and can lead to death.
  - Keep new and used batteries away from children.
  - If the battery compartment does not close securely, stop using the product and keep it away from children.
  - If you think batteries might have been swallowed or placed inside any part of the body, seek immediate medical attention.
29. Caution about the use of Batteries:
  - Danger of explosion if battery is incorrectly replaced. Replace only with the same or equivalent type.
  - Battery cannot be subjected to high or low extreme temperatures, low air pressure at high altitude during use, storage or transportation.
  - Replacement of a battery with an incorrect type that can result in an explosion or the leakage of flammable liquid or gas.
  - Disposal of a battery into fire or a hot oven, or mechanically crushing or cutting of a battery, that can result in an explosion.
  - Leaving a battery in an extremely high temperature surrounding environment that can result in an explosion or that leakage of flammable liquid or gas.
  - A battery subjected to extremely low air pressure that may result in an explosion or the leakage of flammable liquid or gas.
  - Attention should be drawn to the environmental aspects of battery disposal.

#### **INSTALLATION**

- Unpack all parts and remove protective material.
- Do not connect the unit to the mains before checking the mains voltage and before all other connections have been made.

1. TURNTABLE PARTS:

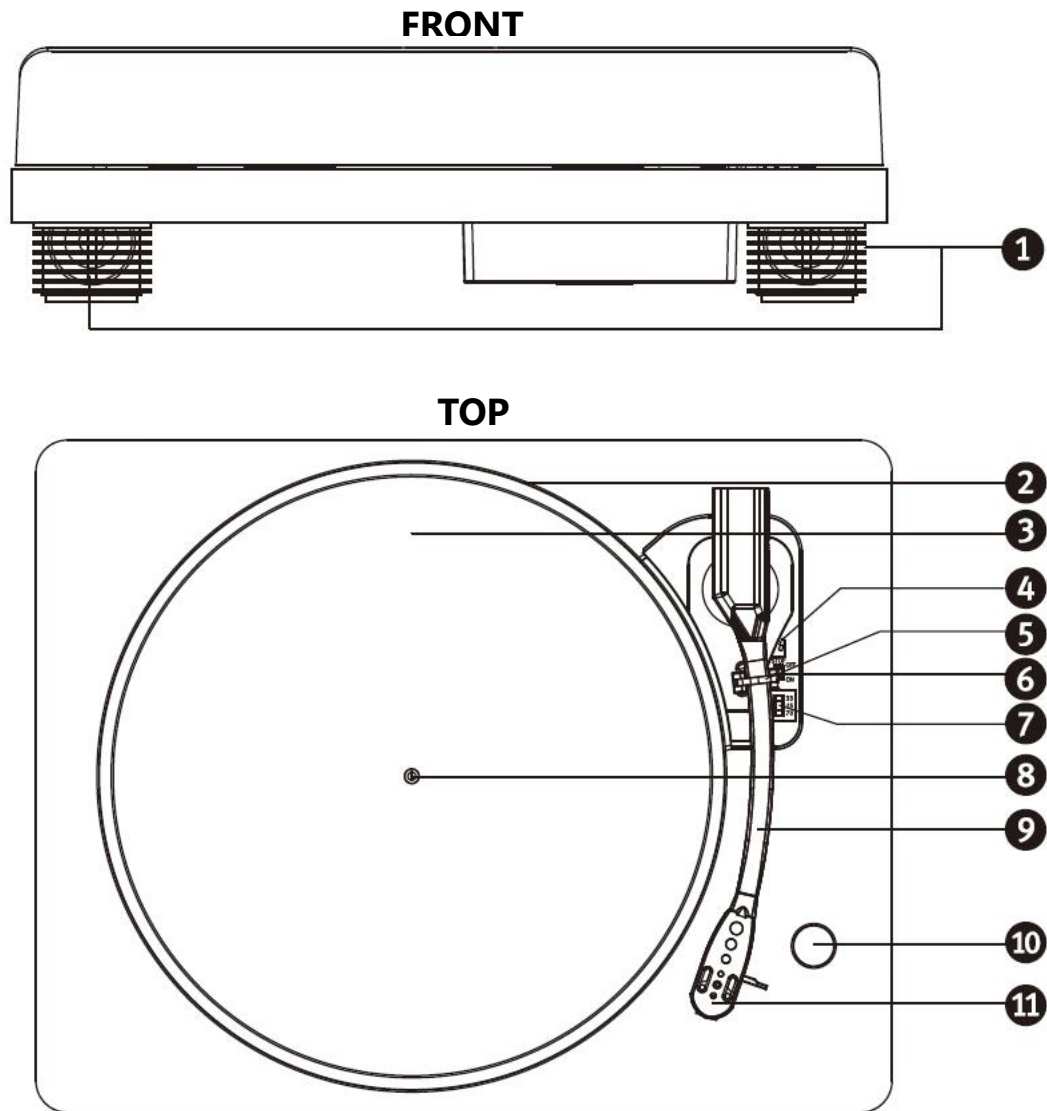

1. Speaker
2. Turntable Platter
3. Slip Mat
4. Lift Lever
5. Turntable Arm Lock
6. Auto Stop Control Switch (if the record stops before the end of the last song, switch the auto-stop to OFF)
7. Speed Selection Switch
8. Turntable Shaft
9. Turntable Arm
10. Volume Knob
11. Phono Stylus Cartridge
12. Removable Dust Cover
13. Hinge
14. RCA Output Jack
15. USB Jack
16. Power Adaptor Jack
17. Power ON/OFF Button

## 2. LISTENING TO A RECORD

1. Raise the dust cover
2. Press the Power ON/OFF Button.
3. Place a record on the turntable platter and set the player speed to match the record speed.  
NOTE: when playing a single (a 45 rpm record) and/or records with large centre holes, use the 45 rpm adapter.

Remove the needle cartridge protective cover and unlock the tone arm lock from the tone arm rest. Push the lift lever backward, the tone arm will gently rise up. Gently move the tone arm to the desired position over the record and the turntable platter will begin to rotate when the arm is moved towards it if Auto Stop Control Switch is ON. Release the tone arm onto the turntable by pushing the lift lever forward and the vinyl record will begin to play.

If the Auto Stop Control Switch is turned ON, the record will stop automatically when finished. If Auto Stop Control Switch is turned OFF, the record will NOT stop automatically when finished; you must push the lift lever backward to raise the tone arm and place it back in the rest and then turn off the power to stop the turntable from spinning.

**Remark:** If the AUTO/ STOP selector (6) is ON, the record will stop rotating at the end of the last song. **WARNING: if the record stops rotating before the end of the last song (not all records are the same), then put the AUTO/ STOP selector (6) on OFF.**

4. Connect the RCA Output Jack to the external speaker system with the RCA cable (not provided) to enjoy vinyl records music on your speaker system.

## 3. HOW TO REPLACE THE NEEDLE

To replace the needle, please refer to the instructions below.

### Removing the needle from the cartridge

1. Place a screwdriver at the tip of the needle headshell and push downwards in the direction shown in sketch "A"
2. Remove the needle headshell by pulling it forwards and pushing downwards.

### Inserting the needle

1. Hold the tip of the needle headshell and insert it by pressing in the direction illustrated by "B".
2. Push the needle headshell upwards in the direction illustrated by "C" until the needle locks into the tip position.



## AUDACITY SOFTWARE OVERVIEW

Audacity is free software, licensed under the GNU General Public License (GPL). More information as well as open source code can be found on the web at <https://www.audacityteam.org/download/>

\* Please ensure you have installed the software before starting.

### Setting up your PC to work with Audacity

1. Connect an input source to the unit.
2. Connect the USB lead to your computer.
3. Install the Audacity recording software.
4. Open the Audacity program.
5. Select Preference from the Edit tab in the Audacity Menu.

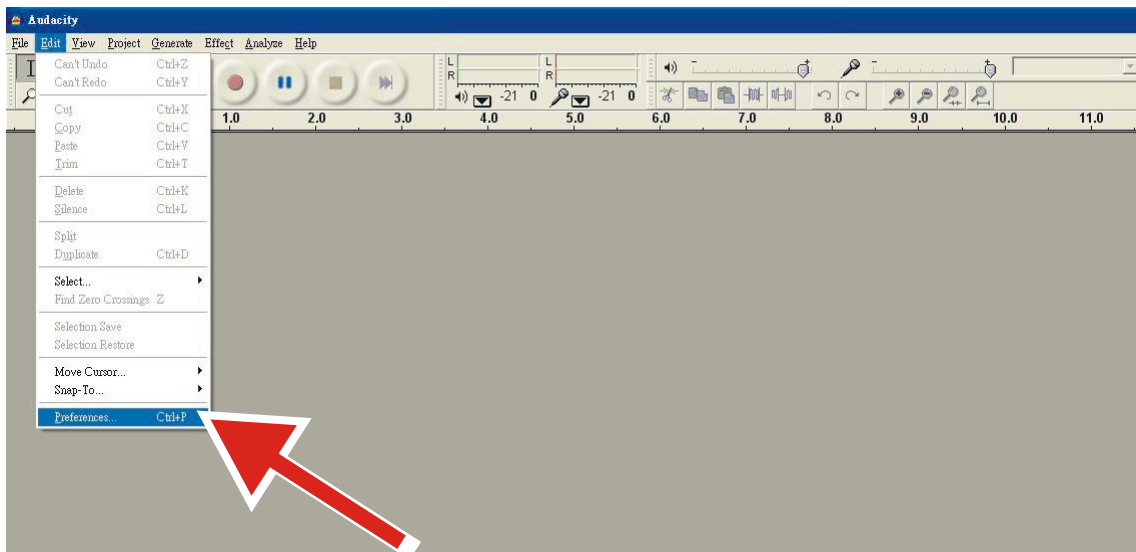

6. Select **Audio I/O** tab at the top left.
  - Under Playback, Device, select **your internal sound card**.
  - Under Recording, Device, select **USB Audio CODEC**.
  - Under Recording, Channels, select **2 (Stereo)**.
  - Check the box marked **Play other tracks while recording new one**.
  - Check the box marked **Software Playthrough**.



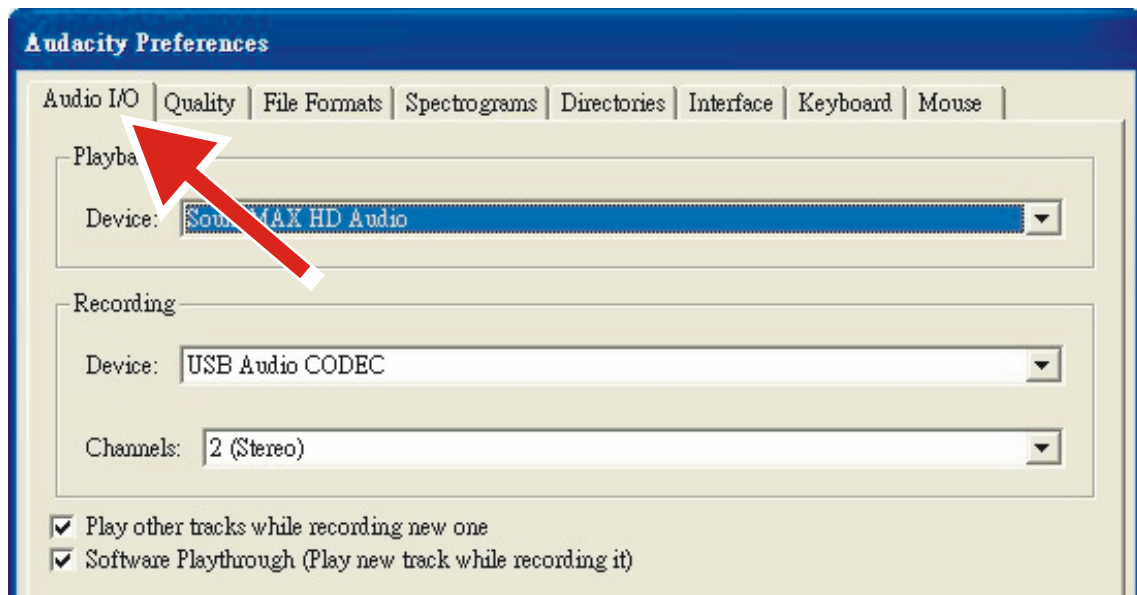



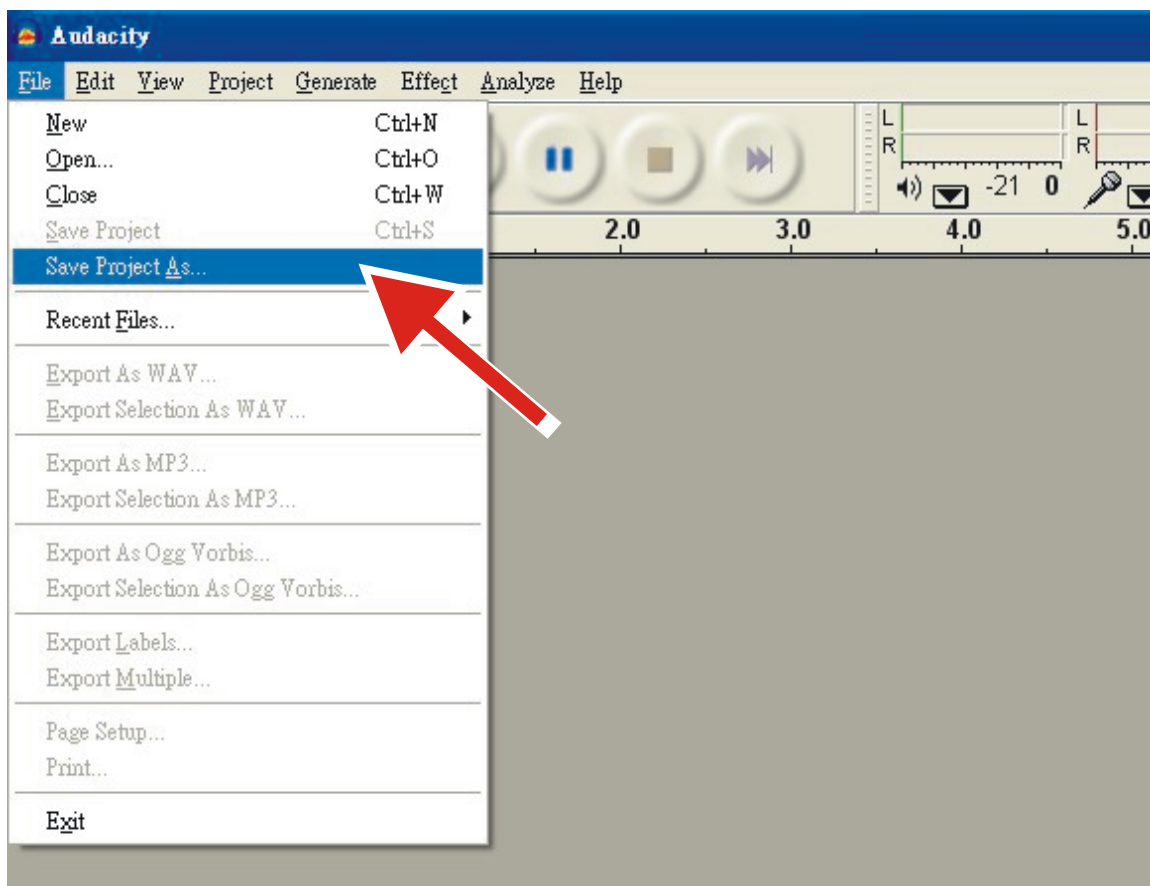

## Recording Albums with Audacity

### 1. Saving a project

- Audacity writes all the changed and recorded audio to a directory called **Projectname\_data**, which is located right where you saved the project file itself.
- Thus, select **Save Project as** from your Audacity File tab and choose a location and filename for your project.
- Please note that when you startup Audacity fresh, only the “**Save As...**” menu option is available.



## 2. How to record

- Set your USB turntable up to play the song or album you want to record.
- Click on the red Record button  to begin recording.
- Lower tone arm on USB turntable onto album and track you want to record.
- Click on the blue Pause button  to pause the recording. Press it again to continue.
- Click on the yellow Stop button. 

That's it. You can now play around with your recording and explore the editing capabilities of Audacity. Remember that you can use the Undo function almost without limits while the project is open.

**NOTE:** CD's cannot be burned directly from the Audacity application. Other CD burning applications should be used.

**Remark:** For advanced operation, refer instructions inside CD.

## **1. TIPS FOR BETTER TURNTABLE PERFORMANCE**

1. When opening or closing the turntable cover, handle it gently, gripping it either at the centre or at each side.
2. Do not touch the needle tip with your fingers; avoid bumping the needle against the turntable platter or record edge.
3. Frequently clean the needle tip-use a soft brush in a “back-to-front” motion only.
4. If you must use a needle cleaning fluid, use very sparingly.
5. Gently wipe the dust cover and turntable housing with a soft cloth. Use only a small amount of mild detergent to clean the turntable and dust cover.
6. Never apply harsh chemicals or solvents to any part of the turntable system.
7. Weight at the backend of the tone arm is set at standard needle pressure, it is not recommended to do adjustment; otherwise, it may affect the normal use of this turntable.

## 2. TECHNICAL SPECIFICATIONS

Lenco	
Turntable	LS-50
Type	Belt drive full manual
Drive Motor	DC motor
Speed	33 1/3 rpm, 45 rpm, 78 rpm
Wow and flutter	<0.35%
Turntable platter	300mm
Cartridge	
Type	Ceramic cartridge 402-M208-015
Stylus	0.7 mil
Optimum tracking force	4-6 gram
Output	160-380mv(HP-4005)
Frequency response	-28db(10KHz)
Crosstalk	10db(1KHz)
Signal-to-noise ratio(S/N)	40db
General	
ADAPTOR	input AC100-240V~50/60Hz0.5A output DC12V1000mA
PRODUCT	DC12V1000mA
Audio output (Line Out)	400-600mv
Power consumption	12W
Dimension	410x330x118MM
	approx 3.18KGS--LS-50WD
Net weight	approx 3.43KGS--LS-50GY

### Power supply adaptor

Manufacturer: SHENZHEN SHI GUANGKAIYUAN TECHNOLOGY.,LTD.

Model number: GKYPS0100120EU1

**Use only original AC adaptor**

**Use only the power supply listed in the user instructions**

Information	Value and and precision
Manufacturers name or trade mark, commercial registration and address	SHENZHEN SHI GUANGKAIYUAN TECHNOLOGY.,LTD.  2 floor, 41 TianSheng Road, TianLiao village, GongMing Stree, Guangming, Shenzhen, GuangDong, P.R.China
Model Identifier	GKYPS0100120EU1
Input voltage	100-240V
Input AC frequency	50-60 Hz
Output voltage	12V
Output current	1A
Output Power	12W
Average active efficiency	83.5%
Efficiency at low load (10%)	78%
No load Power consumption	0.068W

## 1. Guarantee

Commaxx B.V. offers service and warranty in accordance to European law, which means that in case of repairs (both during and after the warranty period) you should contact your local dealer.

Important note: It is not possible to send products that need repairs to Commaxx B.V. directly.

Important note: If this unit is opened or accessed by a non-official service center in any way, the warranty expires.

This device is not suitable for professional use. In case of professional use, all warranty obligations of the manufacturer will be voided.

## 2. Disclaimer

Updates to Firmware and/or hardware components are made regularly. Therefore some of the instruction, specifications and pictures in this documentation may differ slightly from your particular situation. All items described in this guide for illustration purposes only and may not apply to particular situation. No legal right or entitlements may be obtained from the description made in this manual.

## 3. Disposal of the Old Device

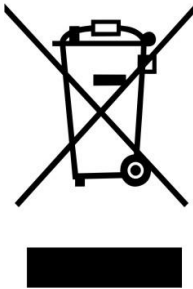

This symbol indicates that the relevant electrical product or battery should not be disposed of as general household waste in Europe. To ensure the correct waste treatment of the product and battery, please dispose them in accordance to any applicable local laws of requirement for disposal of electrical equipment or batteries. In so doing, you will help to conserve natural resources and improve standards of environmental protection in treatment and disposal of electrical waste (Waste Electrical and Electronic Equipment Directive).

## 4. CE Marking

Hereby, Commaxx B.V., Wiebachstraat 37, 6466 NG Kerkrade, The Netherlands, declares that this product is in compliance with the essential EU directive requirements.

The declaration of conformity may be consulted via [techdoc@commaxxgroup.com](mailto:techdoc@commaxxgroup.com)



## 5. Service

For more information and helpdesk support, please visit [www.lenco.com](http://www.lenco.com)

Commaxx B.V. Wiebachstraat 37, 6466 NG Kerkrade, The Netherlands.

**LET OP:**

Het gebruik van afstandsbedieningen of aanpassingen of de uitvoering van procedures die niet in dit document zijn gespecificeerd, kan leiden tot gevaarlijke blootstelling aan straling.

**VOORZORGSMATREGELEN VOOR GEBRUIK**

**ONTHOUD DE VOLGENDE INSTRUCTIES:**

1. Bedek of blokkeer de ventilatieopeningen niet. Wanneer u het apparaat op een schap plaatst, dient u 5 cm (2") vrije ruimte rondom het gehele apparaat te behouden.
2. Installeer het product volgens de meegeleverde gebruikershandleiding.
3. Houd het apparaat uit de buurt van hittebronnen, zoals radiatoren, verwarmingen, kachels, kaarsen en andere hittegenererende producten of open vuur. Het apparaat kan alleen worden gebruikt in een gematigd klimaat. Extreem koude of warme omgevingen dienen te worden vermeden. Het bedrijfstemperatuurbereik ligt tussen 0 °C en 35 °C.
4. Gebruik dit apparaat niet in de buurt van krachtige magnetische velden.
5. Elektrostatische ontlading kan normaal gebruik van dit apparaat verstoren. U hoeft het apparaat in dit geval slechts te resetten en opnieuw op te starten volgens de gebruikershandleiding. Wees voorzichtig tijdens bestandsoverdracht en gebruik het product in een omgeving zonder statische interferentie.
6. Waarschuwing! Steek nooit een voorwerp via de ventilatie- of andere openingen in het product. Er is hoogspanning in het product aanwezig en als u er een object insteekt, kan dat een elektrische schok veroorzaken en/of kortsluiting in de interne onderdelen. Mors om dezelfde reden geen water of vloeistof op het product.
7. Gebruik het toestel niet in vochtige ruimtes, zoals badkamers, stomende keukens of in de buurt van zwembaden.
8. Het apparaat mag niet worden blootgesteld aan druppels en spetters en zorg ervoor dat er geen met vloeistof gevulde voorwerpen, zoals vazen, op of in de buurt van het apparaat worden geplaatst.
9. Gebruik dit apparaat niet wanneer condensatie kan optreden. Wanneer het apparaat in een warme, natte ruimte wordt gebruikt, kunnen zich waterdruppels of condens vormen in het apparaat en kan het apparaat niet goed functioneren. Laat het apparaat 1 of 2 uur uit staan voordat u het inschakelt: het apparaat dient droog te zijn voordat deze stroom ontvangt.
10. Alhoewel dit apparaat met grote zorg gefabriceerd en verschillende keren geïnspecteerd is voordat het de fabriek verlaat, is het nog steeds mogelijk dat er problemen optreden, zoals met alle elektrische apparaten. Als u rook, een overmatige hitteontwikkeling of enig ander onverwacht verschijnsel opmerkt, moet u onmiddellijk de stekker van het netsnoer uit het stopcontact halen.
11. Dit apparaat moet worden gebruikt met een voedingsbron zoals gespecificeerd op het specificatielabel. Als u twijfelt over het type voeding dat gebruikt wordt in uw huis, raadpleeg dan uw dealer of plaatselijk energiebedrijf.
12. Buiten bereik van dieren houden. Sommige dieren kauwen graag op voedingskabels.
13. Gebruik een zacht, droog doekje om het apparaat te reinigen. Gebruik geen oplosmiddelen of op benzine gebaseerde vloeistoffen. U kunt een vochtig doekje met verdund schoonmaakmiddel gebruiken om hardnekkige vlekken te verwijderen.
14. De leverancier is niet verantwoordelijk voor schade of verloren gegevens veroorzaakt door storing, misbruik, modificatie van het apparaat of batterijvervanging.
15. Onderbreek nooit de verbinding wanneer het apparaat formatteert of bestanden overdraagt. De gegevens kunnen anders corrupt of verloren raken.
16. Indien het apparaat een USB-afspeelfunctie heeft, moet de USB-geheugenstick rechtstreeks op het apparaat worden aangesloten. Gebruik geen USB-verlengkabel, omdat die kan leiden tot storingen met foutieve gegevens als gevolg.
17. Het classificatielabel bevindt zich op de onderkant of het achterpaneel van het apparaat.
18. Dit hulpmiddel is niet bedoeld voor gebruik door mensen (inclusief kinderen) met een fysieke, zintuiglijke of mentale handicap, of een gebrek aan ervaring en kennis, tenzij zij toezicht of instructies hebben gekregen over het juiste gebruik van het hulpmiddel door een persoon die verantwoordelijk is voor hun veiligheid.

19. Dit product is alleen voor niet-professioneel gebruik bedoeld en niet voor commercieel of industrieel gebruik.
20. Verzekeer u ervan dat het apparaat in een stabiele positie staat opgesteld. Schade die wordt veroorzaakt door het gebruik van dit product in een onstabiele positie, trillingen of schokken of het niet opvolgen van de waarschuwingen of voorzorgsmaatregelen in deze gebruikershandleiding wordt niet gedekt door de garantie.
21. Verwijder nooit de behuizing van dit apparaat.
22. Plaats dit apparaat nooit op andere elektrische apparatuur.
23. Geef kinderen geen gelegenheid in aanraking met plastic zakken te komen.
24. Gebruik uitsluitend uitbreidingen/accessoires gespecificeerd door de fabrikant.
25. Laat alle reparaties over aan gekwalificeerd onderhoudspersoneel. Onderhoud is nodig als het apparaat is beschadigd, bijvoorbeeld als de voedingskabel of de stekker is beschadigd, als er vloeistof op het apparaat is gemorst, als er voorwerpen in het apparaat zijn gevallen, als het apparaat is blootgesteld aan regen of vocht, als het apparaat niet normaal werkt of als het is gevallen.
26. Langdurige blootstelling aan harde geluiden van persoonlijke muzikspelers kan leiden tot tijdelijk of permanent gehoorverlies.
27. Als het product wordt geleverd met voedingskabel of wisselstroomvoedingsadapter:
  - Als er zich problemen voordoen, moet u de voedingskabel loskoppelen en het ter onderhoud aanbieden aan gekwalificeerd personeel.
  - Nooit op de voedingsadapter stappen of deze indrukken. Wees zeer voorzichtig, vooral in het gebied rond de stekkers en de kabelansluitingen. Plaats geen zware voorwerpen op de voedingsadapter, om beschadiging ervan te voorkomen. Houd het gehele apparaat buiten bereik van kinderen! Wanneer kinderen met de voedingskabel spelen, kunnen zij ernstig letsel oplopen.
  - Haal de stekker uit het stopcontact tijdens onweer of wanneer u deze langere tijd niet gebruikt.
  - Het stopcontact moet in de buurt van de apparatuur zijn geïnstalleerd en eenvoudig te bereiken zijn.
  - Laat AC-stopcontacten of verlengsnoeren nooit overbelast raken. Overbelasting kan brand of een elektrische schok veroorzaken.
  - Apparaten met een Klasse 1 structuur dienen te worden aangesloten op een stopcontact met een beschermende aardverbinding.
  - Apparaten met een Klasse 2 structuur vereisen geen aardverbinding.
  - Houd altijd de stekker vast wanneer u deze uit het stopcontact trekt. Trek nooit aan de voedingskabel. Dit kan tot een kortsluiting leiden.
  - Gebruik nooit een beschadigde voedingskabel of stekker of een los stopcontact. Dit vormt namelijk een risico op brand of elektrische schokken.
28. Indien het product knoopcelbatterijen bevat of wordt geleverd met een afstandsbediening die knoopcelbatterijen bevat:
 

Waarschuwing:

  - "Batterij niet inslikken, chemisch brandgevaar" of gelijkwaardige werking.
  - De meegeleverde afstandsbediening bevat een knoopcelbatterij. Als de batterij wordt ingeslikt, kan deze in slechts 2 uur ernstige interne brandwonden veroorzaken en tot de dood leiden.
  - Houd nieuwe en gebruikte batterijen buiten bereik van kinderen.
  - Als de batterijhouder niet goed kan worden gesloten, dient u het product niet meer te gebruiken en buiten bereik van kinderen te houden.
  - Als u denkt dat batterijen zijn ingeslikt of binnenin een willekeurig lichaamsdeel terecht zijn gekomen, dient u onmiddellijk medische hulp te zoeken.
29. Waarschuwing m.b.t. het gebruik van batterijen:
  - Als de batterij onjuist wordt geplaatst, bestaat er explosiegevaar. Vervang de batterij alleen door een zelfde of vergelijkbare soort batterij.
  - Stel de batterij niet bloot aan extreem hoge of lage temperaturen of een lage luchtdruk op grote hoogte tijdens gebruik, opslag of transport.
  - Vervanging van een batterij door een incorrect type kan leiden tot een ontploffing of de lekkage van ontvlambare vloeistoffen of gas.
  - Het weggooien van een batterij in het vuur of een hete oven, of het mechanisch



- verpletteren of insnijden van een batterij, kan leiden tot een explosie.
- Het achterlaten van een batterij in een omgeving met extreem hoge temperaturen kan leiden tot een explosie of het lekken van brandbare vloeistof of gas.
- Een batterij die aan een extreem lage luchtdruk wordt blootgesteld, kan leiden tot een explosie of het lekken van brandbare vloeistof of gas.
- Aandacht voor het milieu is nodig bij het verwijderen van de batterijen.

#### INSTALLATIE

- Pak alle onderdelen uit en verwijder de beschermende materialen.
- Sluit het apparaat niet aan op het stopcontact, voordat u de netspanning hebt gecontroleerd en voordat alle andere aansluitingen zijn gemaakt.

#### 1. ONDERDELEN VAN DE PLATENSPELER:

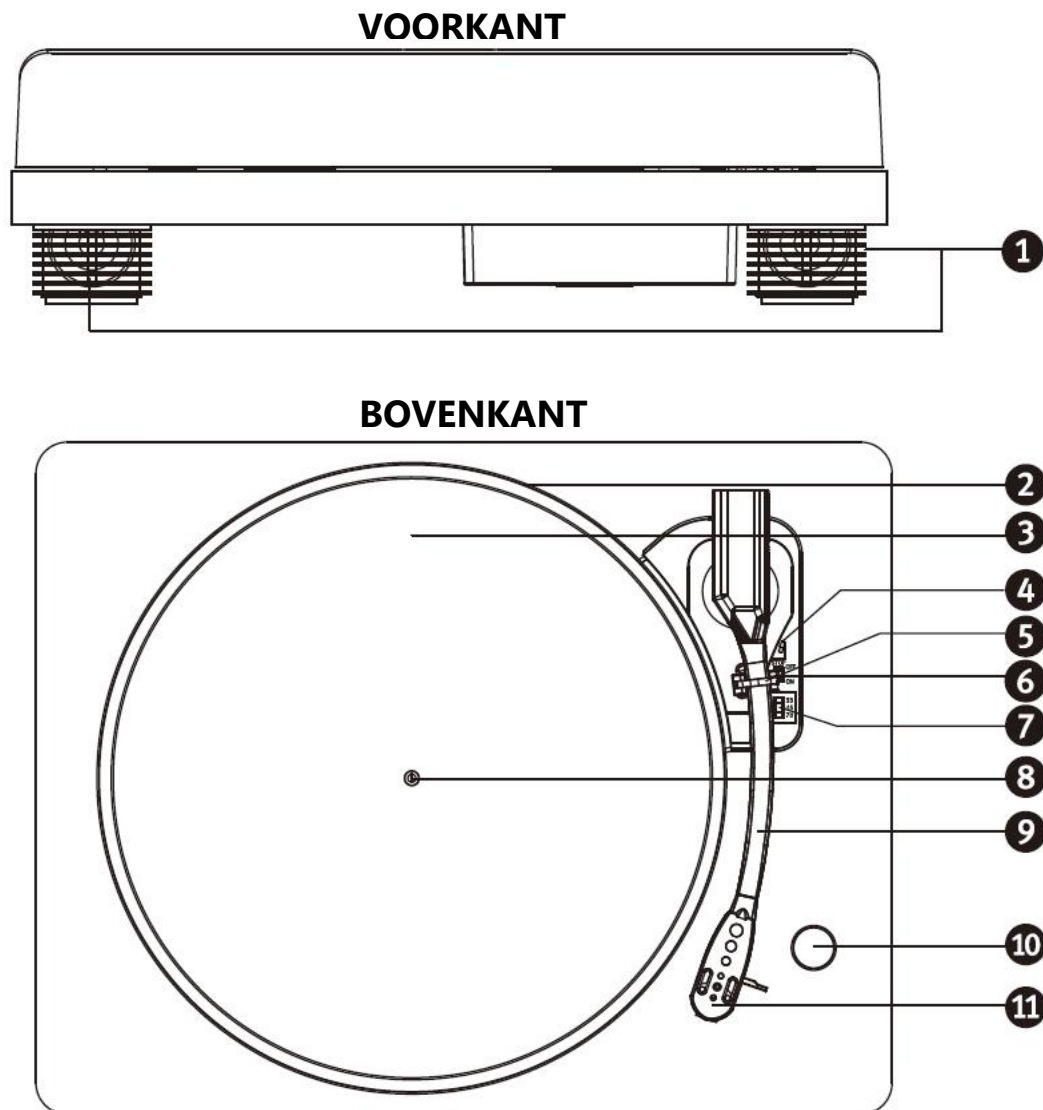

## ACHTERKANT

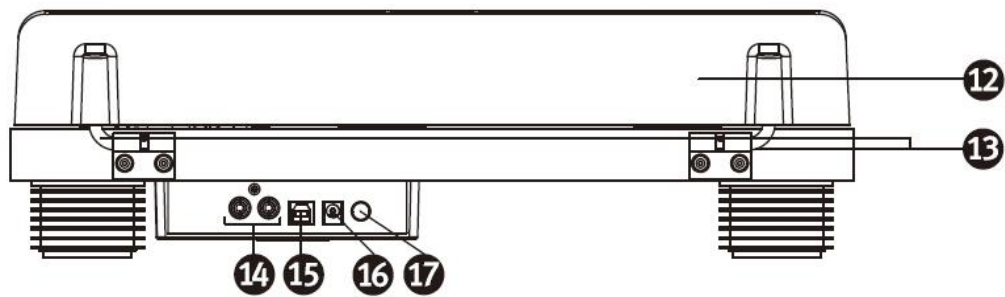

1. Luidspreker
2. Draaitafelplateau
3. Slipmat
4. Hendel
5. Toonarmvergrendeling
6. Aan/uitschakelaar automatisch stoppen (als de plaat stopt voor het einde van het laatste nummer, zet dan de AUTO/STOP-keuzeschakelaar op UIT)
7. Snelheidskeuzeschakelaar
8. As
9. Toonarm
10. Volumeknop
11. Naaldelement
12. Verwijderbare stofkap
13. Scharnier
14. RCA-uitgang
15. USB-aansluiting
16. Voedingsaansluiting
17. Aan/uitschakelaar

## 2. EEN PLAAT AFSPELEN

1. Open de stofkap
2. Druk op de aan/uitschakelaar.
3. Leg een plaat op de draaitafel en stel de snelheid in overeenkomstig de snelheid die op de plaat staat aangegeven.

OPMERKING: bij het afspelen van een single (een 45-toerenplaat) en/of platen met een groot gat in het midden, gebruikt u de 45-toerenadapter.

Verwijder de beschermkap van het naaldelement en ontgrendel de toonarmvergrendeling. Duw de hendel naar achteren en de toonarm komt langzaam omhoog. Beweeg de toonarm rustig naar de gewenste positie op de plaat. De draaitafel zal beginnen te draaien wanneer de arm boven de plaat wordt verplaatst en als het automatisch stoppen AAN staat. Laat de toonarm op de plaat zakken door de hendel naar voren te halen. De plaat wordt nu afgespeeld.

Als het automatisch stoppen AAN staat, zal de plaat aan het eind automatisch stoppen. Als het automatisch stoppen UIT staat, stopt de draaitafel NIET automatisch na het afspelen van de plaat. U dient de hendel naar achteren duwen om de toonarm omhoog te bewegen en terug te plaatsen in de armsteun. Zet het apparaat uit om het draaien te stoppen.

**Opmerking:** Als de AUTO/STOP-keuzeschakelaar (6) op AAN staat, stopt de plaat met draaien aan het einde van het laatste nummer. **WAARSCHUWING: als de plaat stopt met draaien voor het einde van het laatste nummer (niet alle platen zijn hetzelfde), zet dan de AUTO/STOP-keuzeschakelaar (6) op UIT.**

4. Sluit de RCA-uitgang aan op een extern luidsprekersysteem met behulp van de RCA-kabel (niet meegeleverd) om via uw externe systeem van uw platen te genieten.

## 3. HET VERVANGEN VAN DE NAALD

Om de naald te vervangen, verwijzen wij u naar de onderstaande instructies.

### Het verwijderen van de naald uit het element

1. Plaats een schroevendraaier op het uiteinde de naaldhouder, druk deze naar beneden, overeenkomstig schets "A"
2. Verwijder de naald door hem naar voren te trekken en naar beneden te duwen.

### Het plaatsen van de naald

1. Houd het uiteinde van de naaldhouder vast en plaats deze door in de richting overeenkomstig schets "B" te drukken.
2. Duw de naaldhouder omhoog, geïllustreerd in "C", totdat de naald in de juiste positie is vergrendeld.

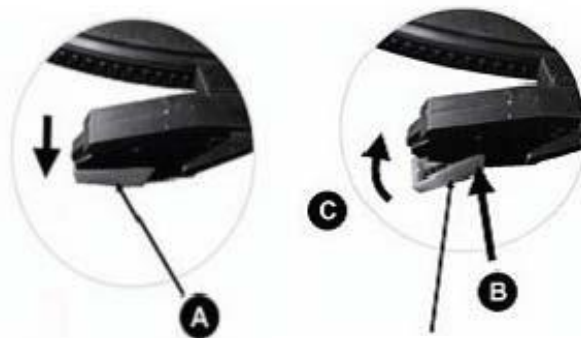

Geleidepennen (binnen)

## OVERZICHT AUDACITY SOFTWARE

Audacity is gratis software, onder licentie van de GNU Algemene Publieke Licentie (GPL). Meer informatie en tevens open broncodes zijn te vinden op de website

<https://www.audacityteam.org/download/>

\* **Zorg er a.u.b. voor dat de software is geïnstalleerd voordat u van start gaat.**

### Uw PC instellen om met Audacity te werken

1. Sluit een ingangsbron aan op het apparaat.
2. Sluit de USB-kabel aan op uw computer.
3. Installeer de Audacity opnamesoftware.
4. Open het Audacity programma.
5. Selecteer "Preference" (Voorkeur) op het tabblad "Edit" (Bewerken) in het Audacity Menu.

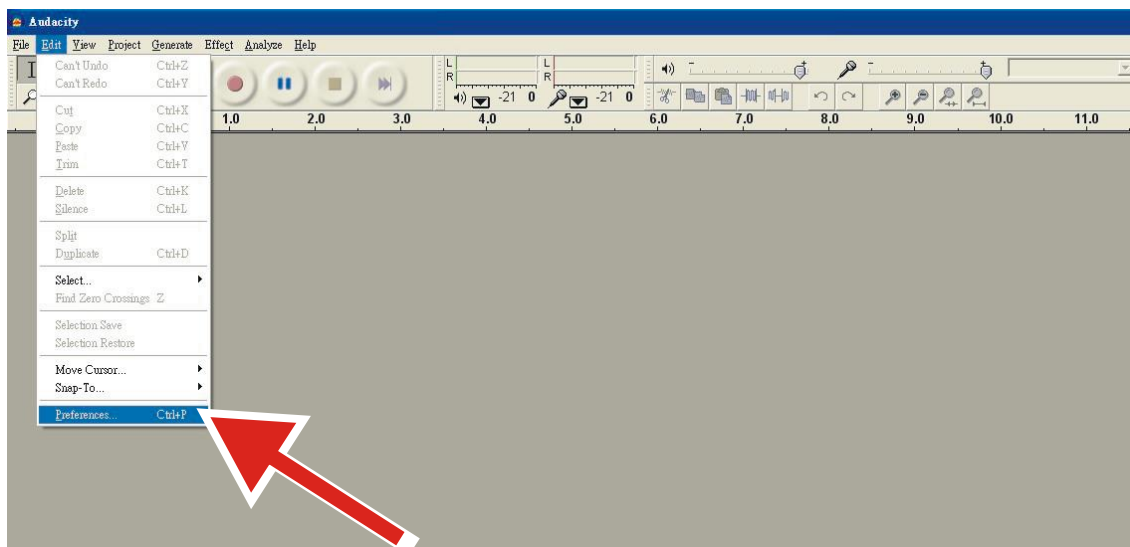

6. Selecteer het tabblad **Audio I/O** linksboven op het scherm.
  - Onder Afspelen, Apparaat, selecteer **uw interne geluidskaat**.
  - Onder Opnemen, Apparaat, selecteer **USB Audio CODEC**.
  - Onder Opname, Kanalen, selecteer **2 (Stereo)**.
  - Vink de box af gemarkeerd **Play other tracks while recording new one** (Andere tracks afspelen terwijl een nieuwe wordt opgenomen).
  - Vink de box af gemarkeerd **Software Playthrough** (Software Afspelen).

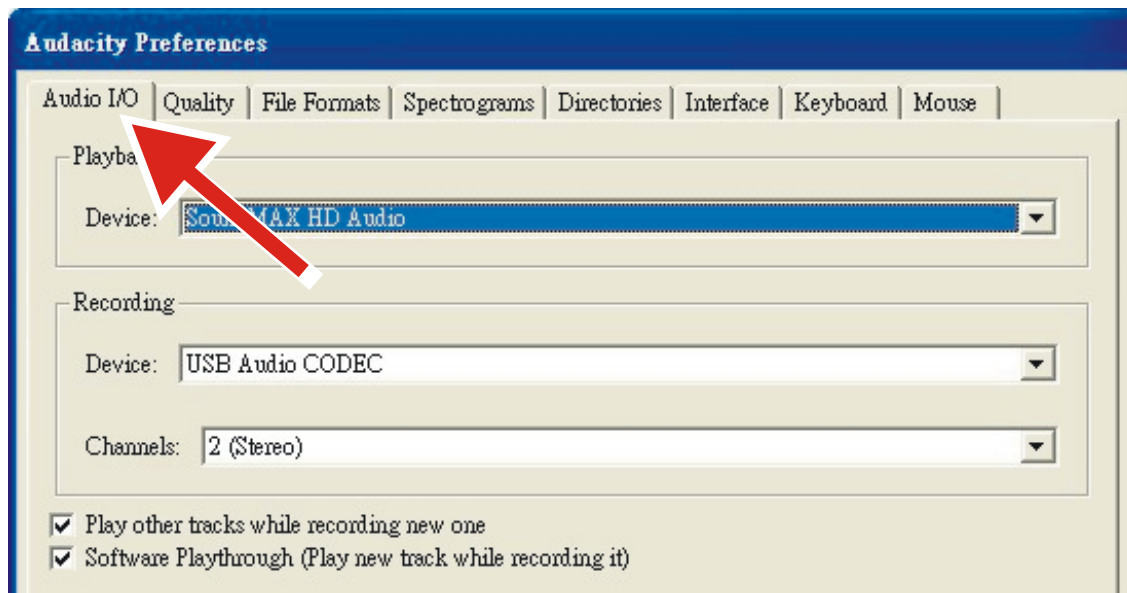



### Albums opnemen met Audacity

#### 1. Een project opslaan

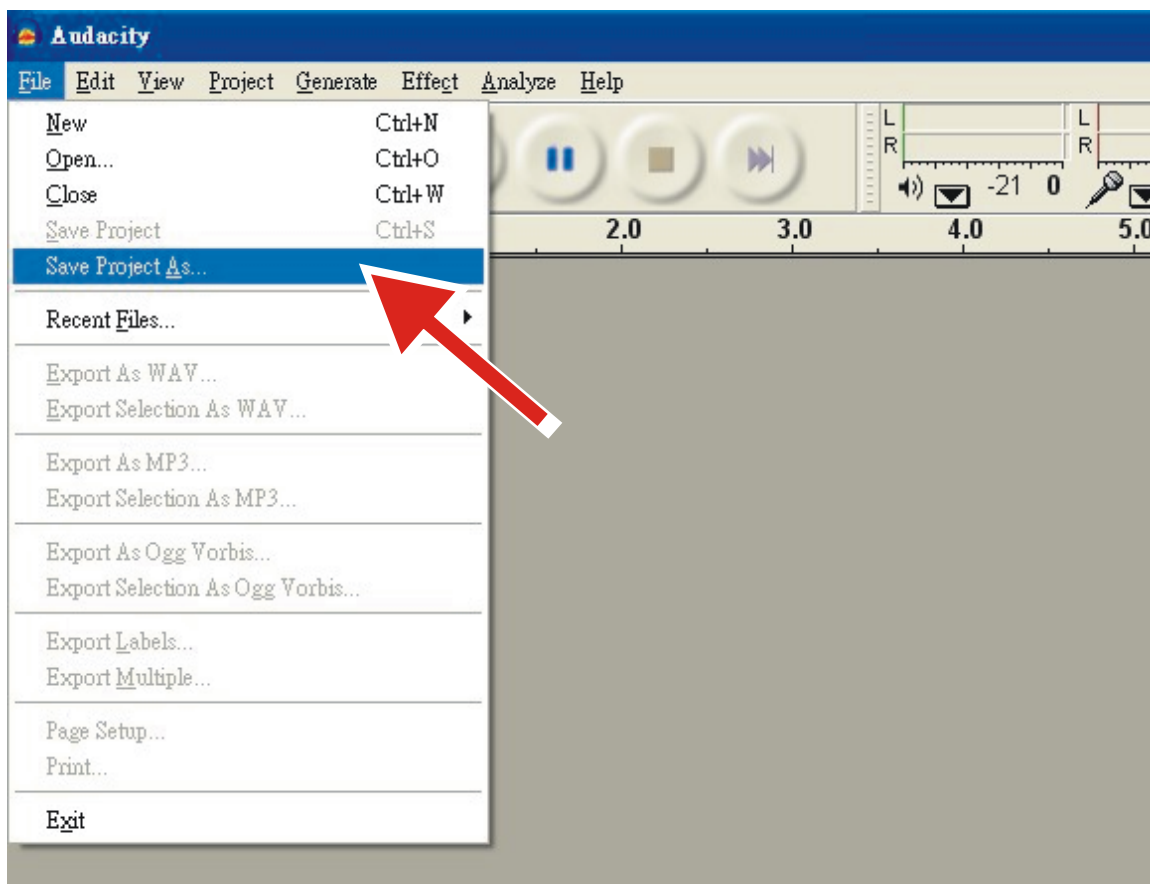
- Audacity schrijft alle veranderde en opgenomen audio naar een folder met de naam **Projectname\_data**, te vinden rechts van waar u het projectbestand zelf hebt opgeslagen.
- Selecteer dus **Save Project as** (project opslaan als) op het tabblad Audacity Bestand en kies een locatie en bestandsnaam voor uw project.
- Vergeet a.u.b. niet dat als u Audacity opnieuw start, alleen de menuoptie "**Save As...**" (opslaan als) beschikbaar is.



## 2. Opnemen

- Stel uw USB-platenspeler in om de track of het album af te spelen dat u wilt opnemen.
- Druk op de rode Opnametoets  om de opname te starten.
- Laat de toonarm op de USB-platenspeler zakken op het album of de track die u wilt opnemen.
- Druk op de blauwe Pauzetoets  om de opname te pauzeren. Druk nogmaals in om te vervolgen.
- Klik op de gele Stoptoets. 

Dat is alles. U kunt nu aan de slag met uw opname en de bewerktfuncties van Audacity uitproberen. Vergeet niet dat u de functie Ongedaan Maken vrijwel zonder beperkingen kunt gebruiken terwijl het project is geopend.

**OPMERKING:** CD's kunnen niet direct worden gebrand met de Audacity applicatie. Voor het branden van CD's zijn andere applicaties nodig.

**Opmerking:** Raadpleeg de instructies op de CD voor geavanceerde functies.

## 1. TIPS VOOR EEN GOED GEBRUIK VAN UW PLATENSPELER

1. Ga voorzichtig te werk bij het openen of sluiten van de stofkap door deze in het midden of aan beide zijden tegelijk vast te pakken.
2. Raak de naaldpunt niet met uw vingers aan. Vermijd het stoten van de naald tegen de draaitafel of tegen de rand van de plaat.
3. Reinig de naald regelmatig. Gebruik daarvoor een zachte borstel en beweeg alleen van achteren naar voren.
4. Als u een reinigingsvloeistof voor de naald moet gebruiken, gebruik deze dan zeer spaarzaam.
5. Reinig de stofkap en de behuizing van de draaitafel voorzichtig met een zachte doek. Gebruik slechts een kleine hoeveelheid van een mild reinigingsmiddel om de draaitafel en de stofkap schoon te maken.
6. Gebruik nooit agressieve chemicaliën of oplosmiddelen om onderdelen van het draaitafelsysteem te reinigen.
7. Het gewicht aan de achterkant van de toonarm is op een standaard naalddruk ingesteld. Wij raden u aan dit gewicht niet te veranderen, omdat dit het normale gebruik van de draaitafel kan beïnvloeden.

## 2. TECHNISCHE SPECIFICATIES

Lenco	
Draaiplateau	LS-50
Type	Riemaandrijving, volledig handmatig
Aandrijfmotor	DC-motor
Snelheid	33 1/3 tpm, 45 tpm, 78 tpm
Wow en flutter	<0,35%
Draaitafelplateau	300 mm
Cartridge	
Type	Keramisch element 402-M208-015
Naald	0,7 mil
Optimale naalddruk	4 tot -6 g
Uitgang	160-380 mV (HP-4005)
Frequentiebereik	-28 db (10 KHz)
Overspraak	10 db (1 KHz)
Signaal-ruisverhouding (S/N)	40 dB
Algemeen	
ADAPTER	ingang AC 100-240 V, 50/60 Hz 0,5 A uitgang DC 12 V, 1000 mA
PRODUCT	DC 12 V, 1000 mA
Audio-uitgang (Lijnuitgang)	400-600 mV
Energieverbruik	12 W
Afmetingen	410 x 330 x 118 mm

Netto gewicht	ongeveer 3,18 kg--LS-50WD
	ongeveer 3,43 kg--LS-50GY

### Voedingsadapter

Fabrikant: SHENZHEN SHI GUANGKAIYUAN TECHNOLOGY.,LTD.

Modelnummer: GKYP0100120EU1

### Gebruik alleen de originele wisselstroomadapter

**Gebruik uitsluitend de lichtnetdapter die in de gebruiksaanwijzing wordt vermeld**

Informatie	Waarde en precisie
Naam of handelsmerk van de fabrikant, handelsregistratie en adres	SHENZHEN SHI GUANGKAIYUAN TECHNOLOGY.,LTD.  2 floor, 41 TianSheng Road, TianLiao village, GongMing Stree, Guangming, Shenzhen, GuangDong, P.R.China
Modelaanduiding	GKYP0100120EU1
Ingangsspanning	100-240V
Ingangsfrequentie AC	50-60 Hz
Uitgangsspanning	12V
Uitgangsstroom	1A
Uitgang	12W
Gemiddelde actieve efficiëntie	83.5%
Efficiëntie bij lage belasting (10%)	78%
Verbruik onbelast vermogen	0.068W



## 1. Garantie

Commaxx B.V. biedt service en garantie aan overeenkomstig met de Europese wetgeving. Dit houdt in dat u, in het geval van reparaties (zowel tijdens als na de garantieperiode), uw lokale handelaar moet contacteren.

Belangrijke opmerking: Het is niet mogelijk om producten die gerepareerd moeten worden direct naar Commaxx B.V. te sturen.

Belangrijke opmerking: De garantie verloopt als een onofficieel servicecenter het apparaat op wat voor manier dan ook heeft geopend, of er toegang toe heeft gekregen.

Het apparaat is niet geschikt voor professioneel gebruik. In het geval van professioneel gebruik worden alle garantieverplichtingen van de fabrikant nietig verklaard.

## 2. Disclaimer

Er worden regelmatig updates in de firmware en/of hardwarecomponenten gemaakt. Daardoor kunnen gedeelten van de instructie, de specificaties en afbeeldingen in deze documentatie enigszins verschillen van uw eigen situatie. Alle onderwerpen die staan beschreven in deze handleiding zijn bedoeld als illustratie en zijn niet van toepassing op specifieke situaties. Aan de beschrijving in dit document kunnen geen rechten worden ontleend.

## 3. Afvoer van het oude apparaat

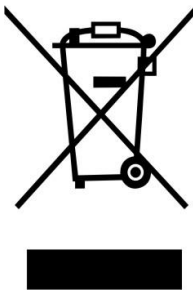

Dit symbool geeft aan dat het betreffende elektrische product of de batterij niet moet worden verwijderd als algemeen huishoudelijk afval in Europa. Zorg voor een juiste afvalverwerking door het product en de batterij in overeenstemming met alle van toepassing zijnde lokale wetten voor het verwijderen van elektrische apparatuur of batterijen te verwijderen. Als u dit doet, helpt u de natuurlijke hulpbronnen te behouden en de standaard van milieubescherming te verbeteren bij de behandeling en verwijdering van elektrisch afval (Afgedankte Elektrische en Elektronische Apparatuur).

## 4. CE-markering

Commaxx B.V., Wiebachstraat 37, 6466 NG Kerkrade, The Netherlands, verklaart hierbij dat dit product voldoet aan de vereisten van de essentiële EU-richtlijnen. De conformiteitsverklaring kan worden opgevraagd via [techdoc@commaxxgroup.com](mailto:techdoc@commaxxgroup.com)



## 5. Service

Bezoek voor meer informatie en helpdeskondersteuning [www.lenco.com](http://www.lenco.com)

Commaxx B.V. Wiebachstraat 37, 6466 NG Kerkrade, Nederland.

**ACHTUNG:**

Eine andere als die hier beschriebene Bedienung, Einstellung oder Verwendung der Funktionen kann zu gefährlicher Strahlenbelastung führen.

**VORSICHTSMASSNAHMEN VOR DER BENUTZUNG**

**BEFOLGEN SIE IMMER FOLGENDE ANWEISUNGEN:**

1. Blockieren oder bedecken Sie keine Lüftungsöffnungen. Wenn Sie das Gerät auf ein Regal stellen, lassen Sie um das gesamte Gerät 5 cm (2") freien Platz.
2. Stellen Sie das Gerät entsprechend den Anweisungen der mitgelieferten Bedienungsanleitung auf.
3. Halten Sie das Gerät von Hitzequellen wie Radiatoren, Heizern, Öfen, Kerzen oder anderen hitzeerzeugenden Produkten oder offenen Flammen fern. Das Gerät darf nur bei gemäßigttem Klima verwendet werden. Sehr kalte oder heiße Umgebungen sind zu vermeiden. Der Betriebstemperaturbereich liegt zwischen 0 °C und 35 °C.
4. Meiden Sie bei der Nutzung des Produkts die Nähe starker Magnetfelder.
5. Elektrostatische Entladungen können die normale Verwendung von diesem Gerät stören. Sollte dies geschehen, führen Sie einfach einen Reset aus und starten Sie dann das Gerät entsprechend den Anweisungen dieser Bedienungsanleitung neu. Gehen Sie besonders bei Datenübertragungen mit dem Gerät vorsichtig um und führen Sie diese nur in einer antielektrostatischen Umgebung aus.
6. Warnung! Niemals Gegenstände durch die Lüftungsschlitze oder Öffnungen in das Gerät stecken. In diesem Gerät fließt Hochspannung und das Hineinstecken von Gegenständen kann zu elektrischem Schock und/oder Kurzschluss interner elektrischer Bauteile führen. Aus dem gleichen Grund kein Wasser oder Flüssigkeiten in das Gerät geben.
7. Benutzen Sie das Gerät nicht in nasser oder feuchter Umgebung wie Bad, Dampfküche oder in der Nähe von Schwimmbecken.
8. Das Gerät darf weder Tropf- noch Spritzwasser ausgesetzt werden und es dürfen keine mit Flüssigkeit gefüllten Behälter wie z.B. Vasen auf das Gerät oder in der Nähe des Gerätes gestellt werden.
9. Benutzen Sie das Gerät nicht bei Kondensationsgefahr. Wenn Sie das Gerät in einem warmen feuchten Raum benutzen, dann können sich im Inneren des Geräts Wassertropfen oder Kondensationen bilden und zu Fehlfunktionen des Geräts führen. Schalten Sie in diesem Fall das Gerät für 1 – 2 Stunden aus, bevor Sie es erneut einschalten: Das Gerät sollte vollständig getrocknet sein, wenn Sie es wieder einschalten.
10. Obwohl dieses Gerät unter größter Sorgfalt und vor Auslieferung mehrmals überprüft wurde, können trotzdem wie bei jedem anderen elektrischen Gerät auch Probleme auftauchen. Trennen Sie das Gerät im Falle einer Rauchentwicklung, starker Hitzeentwicklung oder jeden anderen unnatürlichen Erscheinung sofort vom Netz.
11. Dieses Gerät ist durch eine Stromquelle wie auf dem Typenschild angegeben zu betreiben. Halten Sie bei Unsicherheiten über die Art Ihrer Stromversorgung in Ihrer Wohnung Rücksprache mit Ihrem Händler oder Ihrer Stromzuliefererfirma.
12. Halten Sie es von Haustieren fern. Einige Nagetiere lieben es, an Netzkabeln zu nagen.
13. Benutzen Sie für die Reinigung ein weiches und trockenes Tuch. Benutzen Sie niemals Lösungsmittel oder Flüssigkeiten auf Ölbasis. Benutzen Sie zum Entfernen hartnäckiger Flecken ein feuchtes Tuch mit mildem Reinigungsmittel.
14. Der Hersteller haftet nicht für Schäden oder Verluste durch Fehlfunktion, Zweckentfremdung oder Modifikation des Geräts oder durch Wechseln der Batterien.
15. Unterbrechen Sie die Verbindung nicht während einer Formatierung oder einer Datenübertragung. Bei Unterbrechung drohen Datenverlust und Datenbeschädigung.
16. Wenn das Gerät eine USB-Wiedergabefunktion besitzt, dann stecken Sie den USB-Stick direkt in das Gerät. Verwenden Sie kein USB-Verlängerungskabel, weil die erhöhte Störungsanfälligkeit zu Datenverlust führen könnte.
17. Das Typenschild befindet sich an der Unter- oder Rückseite des Geräts.
18. Dieses Gerät ist nicht zur Benutzung durch Personen (einschließlich Kinder) mit physischen, sensorischen oder mentalen Beeinträchtigungen oder ohne ausreichender Erfahrung vorgesehen, es sei denn, sie werden durch eine verantwortliche Person beaufsichtigt oder

- wurden in die ordnungsgemäße Bedienung des Gerätes durch eine für ihre Sicherheit verantwortliche Person eingewiesen.
19. Dieses Produkt ist nur für den nicht-professionellen Gebrauch und nicht für gewerbliche oder industrielle Zwecke bestimmt.
  20. Stellen Sie sicher, dass das Gerät in einer stabilen Position aufgestellt ist. Schäden aufgrund Verwendung dieses Produkts in einer instabilen Position, Vibrationen, Stöße oder Nichtbeachtung der anderen in dieser Bedienungsanleitung enthaltenen Warnungen und Sicherheitshinweise werden nicht durch die Garantie abgedeckt.
  21. Entfernen Sie niemals das Gehäuse dieses Produkts.
  22. Stellen Sie das Produkt niemals auf andere elektrische Geräte.
  23. Halten Sie Kinder von den Plastiktüten fern.
  24. Benutzen Sie nur vom Hersteller spezifizierte Erweiterungen/Zubehörteile.
  25. Lassen Sie alle Eingriffe von qualifiziertem Servicepersonal ausführen. Eingriffe werden notwendig, wenn das Gerät auf irgendeine Weise wie beispielsweise am Netzkabel oder am Netzstecker beschädigt wurde, Flüssigkeit in das Gerät eingedrungen ist, Gegenstände in das Gerät gefallen sind, das Gerät Regen oder Feuchtigkeit ausgesetzt war, es heruntergefallen ist oder nicht ordnungsgemäß funktioniert.
  26. Langes Hören lauter Töne aus einem Musikgerät kann zum zeitweiligen oder permanenten Hörverlust führen.
  27. Wenn zum Lieferumfang des Produkts ein Netzkabel oder ein Netzadapter gehört:
    - Wenn irgendwelche Probleme auftreten, dann ziehen Sie den Netzstecker aus der Netzsteckdose und setzen Sie sich anschließend mit einer qualifizierten Fachkraft in Verbindung.
    - Treten Sie nicht auf das Netzteil und klemmen Sie es auch nicht ein. Geben Sie besonders im näheren Bereich des Steckers und der Stelle acht, wo das Kabel aus dem Gerät herausgeführt wird. Stellen Sie keine schweren Gegenstände auf das Netzteil, weil es dadurch beschädigt werden könnte. Halten Sie das gesamte Gerät außerhalb der Reichweite von Kindern! Durch Spielen mit dem Netzkabel können sie sich ernsthafte Verletzungen zuziehen.
    - Trennen Sie das Gerät während eines Gewitters oder bei längerer Nichtbenutzung vom Netz.
    - Die Wandsteckdose muss sich in der Nähe des Geräts befinden und einfach zu erreichen sein.
    - Steckdosen und Verlängerungsleitungen nicht überlasten. Eine Überlastung kann zu Brandgefahr bzw. Stromschlag führen.
    - Geräte der Schutzklasse 1 sind an eine Netzsteckdose mit Schutzleiter anzuschließen.
    - Geräte der Schutzklasse 2 benötigen keinen Schutzleiteranschluss.
    - Halten Sie den Netzstecker in der Hand, wenn Sie ihn aus der Netzsteckdose ziehen. Ziehen Sie ihn nicht durch Zerren am Kabel heraus. Das kann zu einem Kurzschluss führen.
    - Verwenden Sie weder ein beschädigtes Netzkabel noch einen beschädigten Stecker oder eine lockere Steckdose. Es besteht Brand- und Stromschlaggefahr.
  28. Wenn das Produkt mit einer Fernbedienung mit Batterien/Knopfzellen geliefert wird oder das Produkt eine derartige Fernbedienung umfasst:

Warnung:

    - „Die Batterie nicht einnehmen, er besteht Verätzungsgefahr“.
    - [Die mit diesem Produkt mitgelieferte Fernbedienung] enthält eine Knopfzelle. Das Verschlucken der Batterie kann innerhalb von nur 2 Stunden zu schwersten inneren Verbrennungen mit Todesfolge führen.
    - Halten Sie neue und gebrauchte Batterien von Kindern fern.
    - Verwenden Sie dieses Produkt nicht weiter und halten Sie es von Kindern fern, wenn das Batteriefach nicht sicher schließt.
    - Suchen Sie umgehend ärztliche Hilfe auf, wenn Sie vermuten, dass Batterien verschluckt oder in Körperöffnungen eingeführt wurden.
  29. Warnhinweise bzgl. der Verwendung von Batterien:
    - Es besteht Explosionsgefahr, wenn die Batterien nicht korrekt eingelegt werden. Nur mit Batterien des gleichen oder entsprechenden Typs ersetzen.
    - Die Batterie darf während der Benutzung, Aufbewahrung oder des Transports weder sehr hohen oder sehr niedrigen Temperaturen noch niedrigem Luftdruck in großen

- Höhenlagen ausgesetzt werden.
- Die Ersetzung der Batterie mit einem falschen Batterietyp kann zum Explodieren der Batterie oder dem Auslaufen von entflammbarem Gas oder entflammbarer Flüssigkeit aus der Batterie führen.
- Die Entsorgung der Batterie in Feuer oder einem heißen Ofen oder das mechanische Zerkleinern oder Zerteilen der Batterie kann zu Explosionen führen.
- Das Verbleiben der Batterie in einer Umgebung mit sehr hohen Temperaturen kann zum Explodieren der Batterie oder dem Auslaufen von entflammbarem Gas oder entflammbarer Flüssigkeit führen.
- Eine in einem sehr niedrigen Luftdruck ausgesetzte Batterie kann explodieren oder es kann aus einer in einem sehr niedrigen Luftdruck ausgesetzten Batterie entflammbares Gas oder entflammbare Flüssigkeit auslaufen.
- Augenmerk ist auf den ökologischen Aspekt der Batterieentsorgung zu legen.

#### **ANSCHLUSS**

- Packen Sie alle Teile aus und entfernen Sie danach die Schutzmaterialien.
- Schließen Sie das Gerät nicht eher an das Netz an, bevor Sie die Netzspannung überprüft haben und alle anderen notwendigen Verbindungen hergestellt sind.
- 

#### **1. PLATTENSPIELERBESTANDTEILE:**

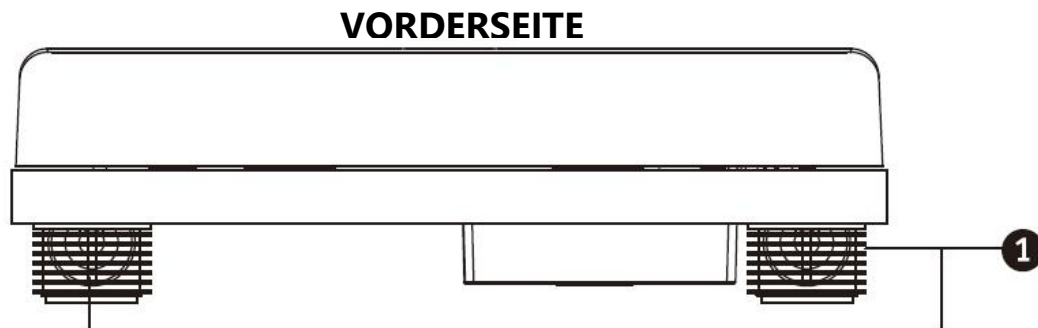

## OBERSEITE

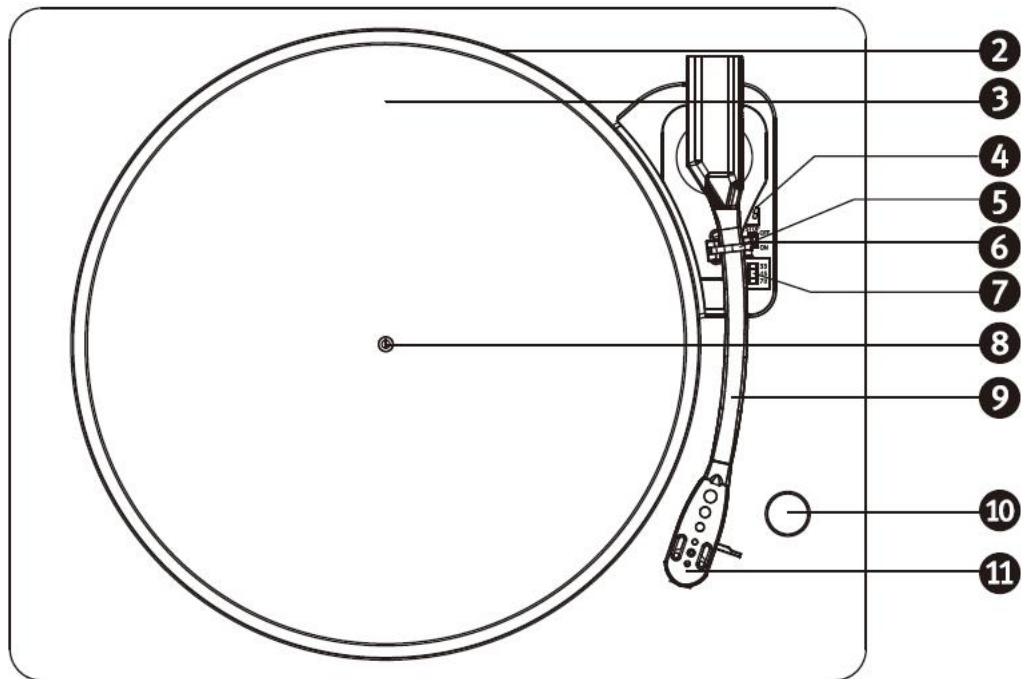

## RÜCKSEITE

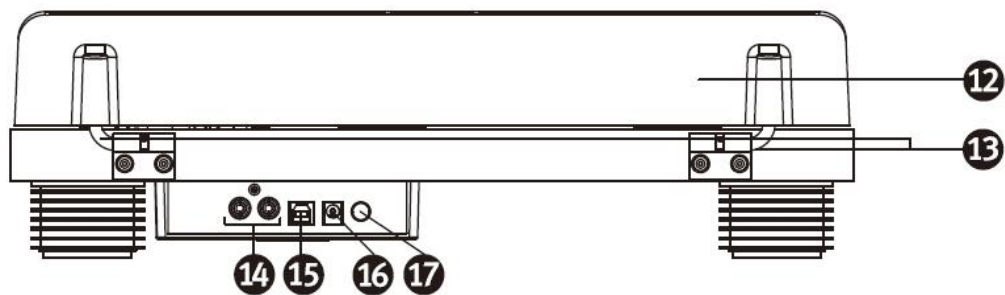

1. Lautsprecher
2. Plattenteller
3. Slipmat
4. Hebel Tonarmlift
5. Tonarmsicherung
6. Schalter automatische Abschaltsteuerung (Stellen Sie Auto-Stopp auf AUS, wenn die Schallplatte vor Beendigung des letzten Titels stoppt)
7. Drehzahlwahlschalter
8. Plattentellerspindel
9. Tonarm
10. Lautstärkereger
11. Tonkopf mit Tonnadel

12. Abnehmbarer Staubschutz
13. Scharnier
14. Cinch-Ausgänge
15. USB-Buchse
16. Netzadapterbuchse
17. EIN/AUS-Taste

## 2. EINE PLATTE WIEDERGEHEN

1. Nehmen Sie den Staubschutz ab.
2. Die Taste „Ein/Aus“ drücken.
3. Legen Sie eine Schallplatte auf den Plattenteller. Stellen Sie die für die Schallplatte passende Plattenteller-Drehzahl ein.  
HINWEIS: Wenn Sie Singles (45-U/min-Schallplatten) und/oder Schallplatten mit großem Mittelloch wiedergehen möchten, dann verwenden Sie einen Puck (45-U/min-Adapter).

Entfernen Sie anschließend den Nadelschutz vom Tonkopf. Entriegeln Sie danach die Tonarmsicherung der Tonarmhalterung. Drücken Sie den Hebel Tonarmlift nach hinten, wird der Tonarm sanft angehoben. Bewegen Sie nun den Tonarm zu der gewünschten Stelle über der Schallplatte. Wenn der Schalter der automatischen Abschaltsteuerung auf ON steht, dann beginnt sich der Plattenteller zu drehen, wenn der Tonarm in Richtung Schallplatte bewegt wird. Lassen Sie den Tonkopf auf der Schallplatte aufsetzen, indem Sie den Hebel Tonarmlift nach vorn drücken. Danach beginnt die Wiedergabe der Schallplatte.

Wenn die Schallplatte bis zu Ende wiedergegeben wurde und der Schalter der automatischen Abschaltsteuerung auf ON steht, dann stoppt die Schallplatte automatisch. Wenn jedoch der Schalter der automatischen Abschaltsteuerung auf OFF steht, dann stoppt die Schallplatte NICHT automatisch, wenn diese bis zu Ende wiedergegeben wurde. In diesem Fall müssen Sie den Hebel Tonarmlift nach hinten drücken, um den Tonarm anzuheben und diesen zurück zur Tonarmhalterung zu bewegen. Schalten Sie danach den Plattenspieler aus, um die Drehung des Plattentellers zu beenden.

**ANMERKUNG:** Wenn der Regler AUTO/STOPP (6) auf EIN eingestellt ist, hört die Schallplatte am Ende des letzten Titels auf, sich zu drehen. **WARNUNG: Wenn die Schallplatte vor Beendigung des letzten Titels (nicht alle Schallplatten sind gleich) aufhört, sich zu drehen, bringen Sie den Regler AUTO/STOPP (6) in die AUS-Position.**

4. Schließen Sie ein externes Lautsprechersystem über ein Cinchkabel (nicht im Lieferumfang) an den Cinch-Ausgängen an, um die Musik Ihrer Schallplatten über Ihr Lautsprechersystem genießen zu können.

## 3. ERSETZEN DER TONNADEL

Folgen Sie für das Ersetzen der Tonnadel der nachfolgenden Anleitung.

### Entnehmen der Tonnadel aus dem Tonkopf

1. Setzen Sie einen Schraubendreher an der Spitze des Tonnadelträgers an. Drücken Sie dann in die Richtung wie in Abb. „A“ gezeigt nach unten.
2. Entnehmen Sie danach den Tonnadelträger, indem Sie ihn nach vorne ziehen und nach unten drücken.

### Einsetzen der Tonnadel

1. Halten Sie den Tonnadelträger vorn fest. Setzen Sie ihn ein, indem Sie ihn in die Richtung drücken, wie es in Abb. „B“ gezeigt wird.
2. Drücken Sie den Tonnadelträger solange wie in Abb. „C“ gezeigt nach oben, bis die Tonnadel ordnungsgemäß einrastet.



### ÜBERSICHT DER AUDACITY SOFTWARE

Audacity ist eine kostenlose Software unter Lizenz von GNU General Public License (GPL). Nähere Informationen sowie den offenen Quellcode finden Sie im Internet unter <https://www.audacityteam.org/download/>

\* **Vergewissern Sie sich, dass Sie die Software vor der Inbetriebnahme installiert haben.**

### Vorbereitung des PCs für die Verwendung von Audacity

1. Verbinden Sie eine Eingangsquelle mit dem Gerät.
2. Schließen Sie das USB-Kabel an Ihren Computer an.
3. Installieren Sie die Aufnahmesoftware Audacity.
4. Starten Sie Audacity.
5. Wählen Sie im Audacity-Menü unter Edit (Bearbeiten) die Option Preference (Benutzereinstellungen).

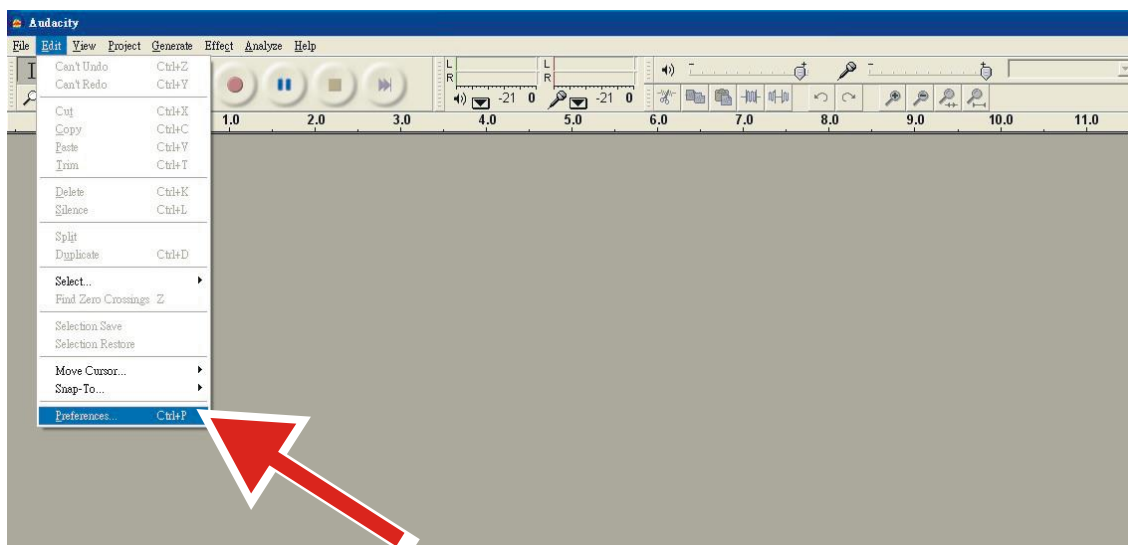

6. Wählen Sie oben links die Einstellung **Audio I/O**.
  - Wählen Sie unter Wiedergabe, Gerät **Ihre interne Soundkarte**.
  - Wählen Sie unter Aufnahme, Gerät **USB Audio CODEC (USB-Audiocodec)**.
  - Wählen Sie unter Aufnahme, Kanäle **2 (Stereo)**.



- Kreuzen Sie das Feld **Play other tracks while recording new one** (Andere Titel während der Aufnahme des neuen Titels abspielen) an.
- Kreuzen Sie das Feld **Software-Playthrough** an.

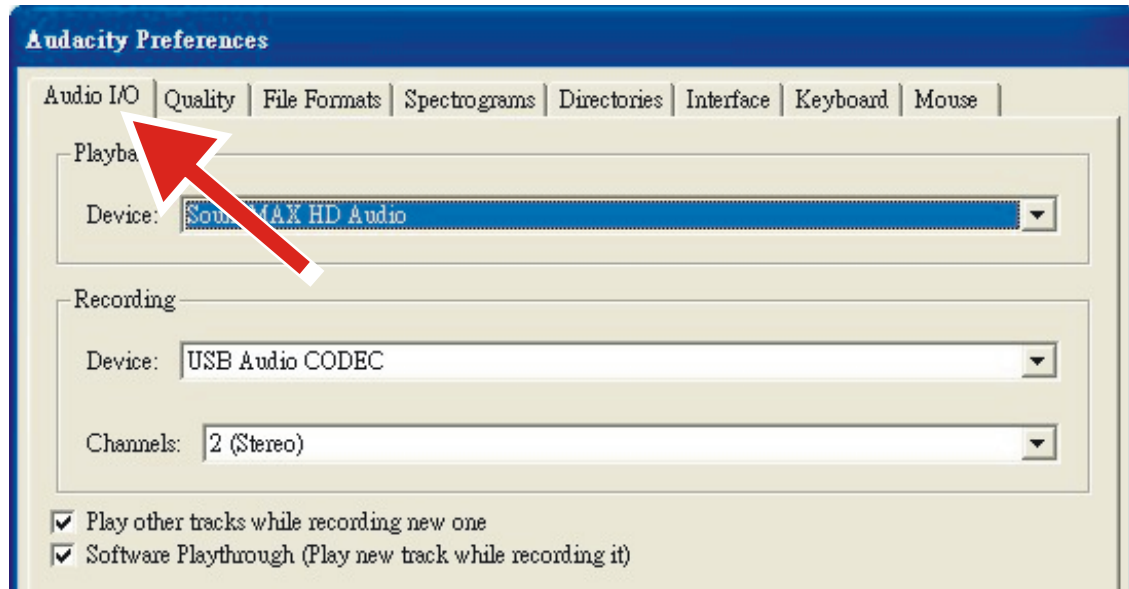

### Alben mit Audacity aufnehmen

#### 1. Projekte speichern

- Audacity speichert alle geänderten und aufgenommenen Audioinhalte in einem Verzeichnis mit dem Namen **Projectname\_data**. Dieses Verzeichnis befindet sich genau dort, wo das Projekt selbst gespeichert ist.
- Wählen Sie also unter Audacity-Datei die Option **Save Project as** (Projekt speichern unter) und wählen Sie dann einen Speicherort und einen Dateinamen für Ihr Projekt aus.
- Wenn Sie Audacity neu starten, ist nur die Option „**Save As...**“ (Speichern unter) verfügbar.

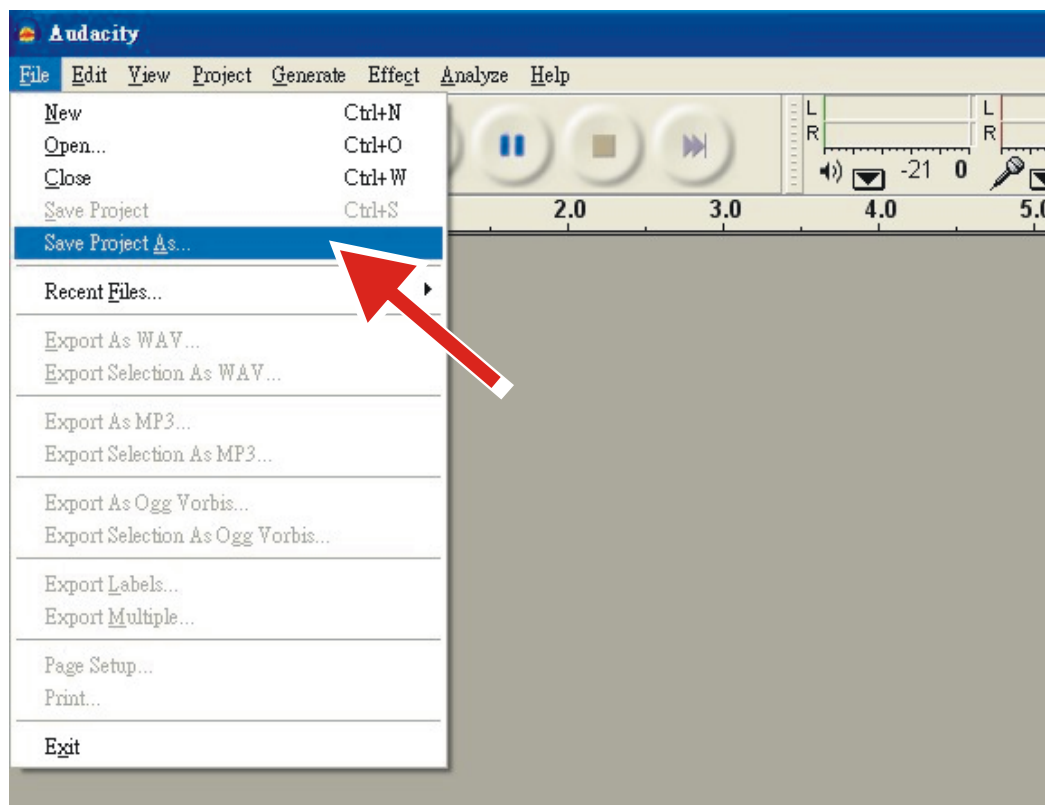

## 2. Aufnahme

- Bereiten Sie Ihren USB-Plattenspieler für die Wiedergabe des gewünschten Titels bzw. des gewünschten Albums vor.
- Drücken Sie die rote Aufnahmetaste,  um die Aufnahme zu starten.
- Senken Sie den Tonarm des USB-Plattenspielers an der Stelle des gewünschten Albums bzw. Titels ab.
- Drücken Sie die blaue Pause-Taste  um die Aufnahme zu unterbrechen. Drücken Sie die Taste erneut, um die Aufnahme fortzusetzen.
- Drücken Sie auf die gelbe Stopp-Taste. 

Und fertig Sie können nun Ihre Aufzeichnung abspielen und die vielseitigen Bearbeitungsmöglichkeiten von Audacity entdecken. Beachten Sie, dass Sie die Widerrufen-Funktion fast ohne Einschränkung verwenden können, während das Projekt geöffnet ist.

**HINWEIS:** CDs lassen sich nicht direkt mit der Audacity Software brennen. Verwenden Sie dafür andere CD-Brennerprogramme.

**ANMERKUNG:** Informieren Sie sich in den Anleitungen der CD über erweiterte Funktionen.

## **1. TIPPS FÜR BESSERE PLATTERSPIELERLEISTUNG**

1. Seien Sie behutsam, wenn Sie den Staubschutz des Plattenspielers öffnen oder schließen. Fassen Sie ihn entweder in der Mitte oder an jeder Seite an.
2. Berühren Sie nicht die Tonnadelspitze mit den Fingern. Vermeiden Sie weiterhin das Aufsetzen der Tonnadel auf dem Plattenteller oder dem Schallplattenrand.
3. Reinigen Sie regelmäßig die Tonnadelspitze mit einem weichen Pinsel. Bewegen Sie den Pinsel dabei nur von hinten nach vorn.
4. Wenn es nötig ist, eine Tonnadelreinigungslösung zu verwenden, dann verwenden Sie diese sehr sparsam.
5. Wischen Sie den Staubschutz und das Plattenspielergehäuse behutsam mit einem weichen Lappen ab. Verwenden Sie für die Reinigung des Staubschutzes und des Plattenspielers nur eine minimale Menge eines milden Reinigungsmittels.
6. Verwenden Sie auf keinen Fall für irgendeines der Plattenspieler Teile scharfe Chemikalien oder Lösungsmittel.
7. Das Gegengewicht am Ende des Tonarms ist auf den Standard-Tonnadeldruck abgestimmt und muss deshalb nicht eingestellt werden. Anderenfalls kann es zu negativer Beeinflussung der normalen Plattenspieler Nutzung kommen.

## 2. TECHNISCHE SPEZIFIKATIONEN

Lenco	
Plattenteller	LS-50
Antriebsart	Riemengetrieben, voll manuell
Antriebsmotor	DC-Motor
Umdrehungen	33 1/3 U/min, 45 U/min, 78 U/min
Gleichlaufschwankung	< 0,35 %
Plattenteller	300 mm
Tonabnehmer	
Antriebsart	Keramik-Tonabnehmer 402-M208-015
Tonnadel	0,7- $\mu$ m-Diamant
Empfohlene Auflagekraft	4 – -6 g
Sekundär	160 – 380 mV (HP-4005)
Frequenzgang	-28 dB (10 kHz)
Kanaltrennung	10 dB (1 kHz)
Signal-Rauschabstand (S/N)	40 dB
Allgemeines	
NETZTEIL	Eingang 100 – 240 V AC/50/60 Hz/0,5 A
	Ausgang 12 V DC/1000 mA
PRODUKT	12 V DC/1000 mA
Audioausgang (LINE OUT)	400 – 600 mV
Leistungsaufnahme	12 W
Abmessungen	410 x 330 x 118 mm
Eigengewicht	ungefähr 3,18 kg--LS-50WD
	ungefähr 3,43 kg--LS-50GY

### Netzteiladapter

Hersteller: SHENZHEN SHI GUANGKAIYUAN TECHNOLOGY.,LTD.

Modellnummer: GKYP0100120EU1

**Verwenden Sie nur das originale AC-Netzteil**

**Verwenden Sie nur die im Handbuch angegebene Stromversorgung**

Informationen	Wert und Genauigkeit
Name des Herstellers oder der Handelsmarke, kommerzielle Zulassung und Anschrift	SHENZHEN SHI GUANGKAIYUAN TECHNOLOGY,LTD.  2 floor, 41 TianSheng Road, TianLiao village, GongMing Stree, Guangming, Shenzhen, GuangDong, P.R.China
Modellidentifikator	GKYP50100120EU1
Eingangsspannung	100-240V
Wechselstromfrequenz des AC-Eingangs	50-60 Hz
Ausgangsspannung	12V
Ausgangsstrom	1A
Ausgangsleistung	12W
Durchschnittliche Effizienz bei Normallast	83.5%
Effizienz bei Niederlast (10 %)	78%
Leistungsaufnahme bei Nulllast	0.068W

## 1. Garantie

Commaxx B.V. bietet Leistungen und Garantien im Einklang mit Europäischem Recht. Im Falle von Reparaturen (sowohl während als auch nach Ablauf der Garantiezeit) sollten Sie deshalb Ihren Einzelhändler kontaktieren.

Wichtiger Hinweis: Es ist nicht möglich, Geräte für Reparaturen direkt an Commaxx B.V. zu schicken.

Wichtiger Hinweis: Falls dieses Gerät von einem nicht autorisierten Kundendienst geöffnet oder darauf zugegriffen wird, erlischt die Garantie.

Dieses Gerät ist nicht für professionelle Zwecke geeignet. Falls das Gerät für professionelle Zwecke eingesetzt wird, erlöschen alle Garantieverpflichtungen seitens des Herstellers.

## 2. Haftungsausschluss

Aktualisierungen der Firmware und/oder Hardware-Komponenten werden regelmäßig durchgeführt. Daher können einige der Anweisungen, Spezifikationen und Abbildungen in dieser Dokumentation von Ihrer individuellen Situation abweichen. Alle in diesem Handbuch beschriebenen Elemente dienen nur zur Illustration und treffen auf Ihre individuelle Situation möglicherweise nicht zu. Aus der in diesem Handbuch getätigten Beschreibung können keine Rechtsansprüche oder Ansprüche geltend gemacht werden.

## 3. Entsorgung des Altgeräts



Dieses Symbol zeigt an, dass das entsprechende Produkt oder dessen Batterie in Europa nicht mit dem normalen Hausmüll entsorgt werden darf. Um die ordnungsgemäße Abfallbehandlung des Produkts und dessen Batterie zu gewährleisten, müssen diese im Einklang mit allen anwendbaren örtlichen Vorschriften zur Entsorgung von Elektrogeräten und Batterien entsorgt werden. Dabei helfen Sie, natürliche Ressourcen zu schonen und Umweltschutzstandards zur Verwertung und Entsorgung von Altgeräten aufrecht zu halten (Waste Electrical and Electronic Equipment Directive).

## 4. CE-Kennzeichen

Hiermit erklärt Commaxx B.V., Wiebachstraat 37, 6466 NG Kerkrade, The Netherlands, dass dieses Produkt den grundsätzlichen Anforderungen der EU-Richtlinie entspricht. Die Konformitätserklärung ist erhältlich unter [techdoc@commaxxgroup.com](mailto:techdoc@commaxxgroup.com)



## 5. Service

Weitere Informationen und Unterstützung erhalten Sie unter [www.lenco.com](http://www.lenco.com)

Commaxx B.V. Wiebachstraat 37, 6466 NG Kerkrade, Die Niederlande.

**ATTENTION :**

L'utilisation de commandes ou d'ajustements ou l'exécution de procédures autres que celles spécifiées dans le présent document peuvent entraîner une exposition dangereuse aux radiations.

**PRÉCAUTIONS AVANT UTILISATION**

**GARDEZ CES INSTRUCTIONS À L'ESPRIT :**

1. Ne couvrez pas et n'obtenez pas les ouvertures de ventilation. Lorsque vous placez l'appareil sur une étagère, laissez 5 cm (2") d'espace libre tout autour de l'appareil.
2. Installez-le conformément au mode d'emploi fourni.
3. Gardez l'appareil à l'écart des sources de chaleur telles que des radiateurs, appareils de chauffage, fours, bougies et autres produits générant de la chaleur ou une flamme nue. L'appareil ne peut être utilisé que dans des climats modérés. Les environnements extrêmement froids ou chauds doivent être évités. La plage de température de fonctionnement se situe entre 0° et 35° C.
4. Évitez d'utiliser l'appareil à proximité de champs magnétiques puissants.
5. Des décharges électrostatiques peuvent perturber le fonctionnement de cet appareil. Dans ce cas, il suffit de réinitialiser et de redémarrer l'appareil en suivant le mode d'emploi. Pendant le transfert de fichiers, manipulez l'appareil avec précaution et faites-le fonctionner dans un environnement sans électricité statique.
6. Mise en garde ! N'introduisez jamais un objet dans l'appareil par les ouvertures et les fentes de ventilation. Étant donné que des tensions élevées sont présentes à l'intérieur du produit, l'insertion d'un objet peut entraîner une électrocution et/ou court-circuiter les composants internes. Pour les mêmes raisons, ne versez pas de l'eau ou un liquide sur le produit.
7. Ne l'utilisez pas dans des endroits humides tels qu'une salle de bain, une cuisine pleine de vapeur ou à proximité d'une piscine.
8. L'appareil ne doit pas être exposé à des écoulements ou des éclaboussures et aucun objet contenant un liquide, tel qu'un vase, ne doit être posé sur ou près de l'appareil.
9. N'utilisez pas cet appareil lorsque de la condensation est possible. Lorsque l'appareil est utilisé dans une pièce humide et chaude, des gouttelettes d'eau ou de la condensation peuvent se former à l'intérieur de l'appareil et affecter son fonctionnement. Laissez l'appareil hors tension pendant 1 ou 2 heures avant de le mettre en marche : l'appareil doit être sec avant sa mise sous tension.
10. Bien que ce dispositif soit fabriqué avec le plus grand soin et contrôlé à plusieurs reprises avant de quitter l'usine, des problèmes peuvent néanmoins survenir, comme avec tous les appareils électriques. Si l'appareil émet de la fumée ou en cas d'accumulation excessive de la chaleur ou d'un phénomène inattendu, débranchez immédiatement la fiche d'alimentation du secteur.
11. Cet appareil doit fonctionner avec la source d'alimentation indiquée sur la plaque signalétique. Si vous n'êtes pas sûr du type d'alimentation utilisé chez vous, contactez votre revendeur ou le fournisseur local d'électricité.
12. Tenez l'appareil à l'abri des animaux. Certains animaux aiment ronger les cordons électriques.
13. Pour nettoyer l'appareil, servez-vous d'un chiffon doux et sec. N'utilisez pas de solvant ni d'autre liquide à base de pétrole. Pour enlever les taches importantes, vous pouvez vous servir d'un chiffon humide imbibé d'une solution de détergent diluée.
14. Le fournisseur n'est pas responsable des dommages ou pertes de données causés par un dysfonctionnement, une utilisation abusive, une modification de l'appareil ou un remplacement de la batterie.
15. N'interrompez pas la connexion lorsque l'appareil formate ou transfère des fichiers. Dans le cas contraire, les données pourraient être endommagées ou perdues.
16. Si l'appareil a une fonction de lecture USB, il faut brancher la clé USB directement sur l'appareil. N'utilisez pas un câble d'extension USB, car cela peut causer des interférences entraînant des pertes de données.
17. L'étiquette de classification se trouve sur le panneau inférieur ou arrière de l'appareil.
18. Cet appareil ne doit pas être utilisé par des personnes (y compris les enfants) souffrant de déficiences physiques, sensorielles ou mentales, ou d'un manque d'expérience et de connaissances, à moins qu'elles n'aient été supervisées ou qu'une personne responsable de leur sécurité ne leur ait donné des instructions sur l'utilisation correcte de l'appareil.

19. Ce produit est réservé à un usage non professionnel, et non pas à un usage commercial ni industriel.
20. Vérifiez que l'appareil est en position stable. La garantie ne couvre pas les dégâts occasionnés par l'utilisation de cet appareil en position instable, par les vibrations, les chocs ou par la non-observation de tout autre avertissement ou précaution contenus dans ce mode d'emploi.
21. N'ouvrez jamais cet appareil.
22. Ne placez jamais cet appareil sur un autre appareil électrique.
23. Ne laissez pas les sacs en plastique à la portée des enfants.
24. Utilisez uniquement les accessoires recommandés par le fabricant.
25. Confiez l'entretien et les réparations à un personnel qualifié. Une réparation est nécessaire lorsque l'appareil a été endommagé de quelque façon que ce soit, par exemple lorsque le cordon d'alimentation ou la prise sont endommagés, lorsqu'un liquide s'est déversé ou des objets sont tombés sur l'appareil, lorsque l'appareil a été exposé à la pluie ou à l'humidité, lorsqu'il ne fonctionne pas correctement ou est tombé.
26. Une exposition prolongée à la musique avec un volume élevé peut entraîner une perte auditive temporaire ou permanente.
27. Si l'appareil est livré avec un câble d'alimentation ou un adaptateur secteur :
  - En cas de problème, débranchez le cordon d'alimentation CA et confiez l'entretien à un personnel qualifié.
  - Ne marchez pas sur l'adaptateur secteur ou ne le coincez pas. Faites très attention, en particulier à proximité des fiches et du point de sortie du câble. Ne placez pas d'objets lourds sur l'adaptateur secteur, car ils pourraient l'endommager. Gardez l'appareil hors de portée des enfants ! Ils pourraient se blesser gravement s'ils jouent avec le câble d'alimentation.
  - Débranchez cet appareil pendant les orages ou lorsqu'il n'est pas utilisé pendant une longue durée.
  - La prise secteur doit être installée près de l'appareil et doit être facilement accessible.
  - Ne surchargez pas les prises de courant ou les rallonges. Une surcharge peut entraîner un incendie ou une électrocution.
  - Les appareils de classe 1 doivent être branchés à une prise de courant disposant d'une connexion protectrice à la terre.
  - Les appareils à la norme de construction de classe 2 ne nécessitent pas de connexion à la terre.
  - Tirez toujours sur la fiche pour débrancher le cordon de la prise secteur. Ne tirez pas sur le cordon d'alimentation. Cela pourrait provoquer un court-circuit.
  - N'utilisez pas un cordon ou une fiche d'alimentation endommagé ni une prise desserrée. Vous courez un risque d'incendie ou de décharge électrique.
28. Si le produit contient ou est livré avec une télécommande contenant des piles boutons :
 

Avertissement :

  - « N'ingérez pas la pile, car vous risquez une brûlure chimique » ou une formule équivalente.
  - La télécommande fournie contient une pile bouton/pièce de monnaie. Si la pile est avalée, elle peut causer de graves brûlures internes en seulement 2 heures et peut entraîner la mort.
  - Tenez les piles neuves et usagées hors de portée des enfants.
  - Si le compartiment à piles ne se ferme pas correctement, cessez d'utiliser l'appareil et tenez-le hors de portée des enfants.
  - Si vous pensez que les piles ont été avalées ou placées à l'intérieur d'une partie du corps, consultez un médecin immédiatement.
29. Mise en garde relative à l'utilisation des piles :
  - Risque d'explosion si la pile est mal remplacée. Remplacez les piles par des piles d'un type identique ou équivalent.
  - Pendant l'utilisation, le stockage ou le transport, la pile ne doit pas être soumise à des températures extrêmement élevées ou basses, à une faible pression d'air à haute altitude.
  - Le remplacement d'une pile par une autre de type incorrect peut entraîner une explosion ou une fuite de liquide ou de gaz inflammable.
  - L'introduction d'une pile dans le feu ou dans un four chaud, l'écrasement ou le



- découpage mécanique peut entraîner une explosion.
- L'exposition d'une pile dans un environnement à température extrêmement élevée peut entraîner une explosion ou une fuite de liquide ou de gaz inflammable.
- L'exposition d'une pile à une pression d'air extrêmement basse peut entraîner une explosion ou une fuite de liquide ou de gaz inflammable.
- Veuillez considérer les questions environnementales lors de la mise au rebut des piles.

#### INSTALLATION

- Déballez toutes les pièces et enlevez le matériau de protection.
- Ne connectez pas l'unité au secteur avant d'avoir vérifié la tension du secteur et avant que toutes les autres connexions n'aient été effectuées.

#### 1. PIÈCES DU TOURNE-DISQUE :

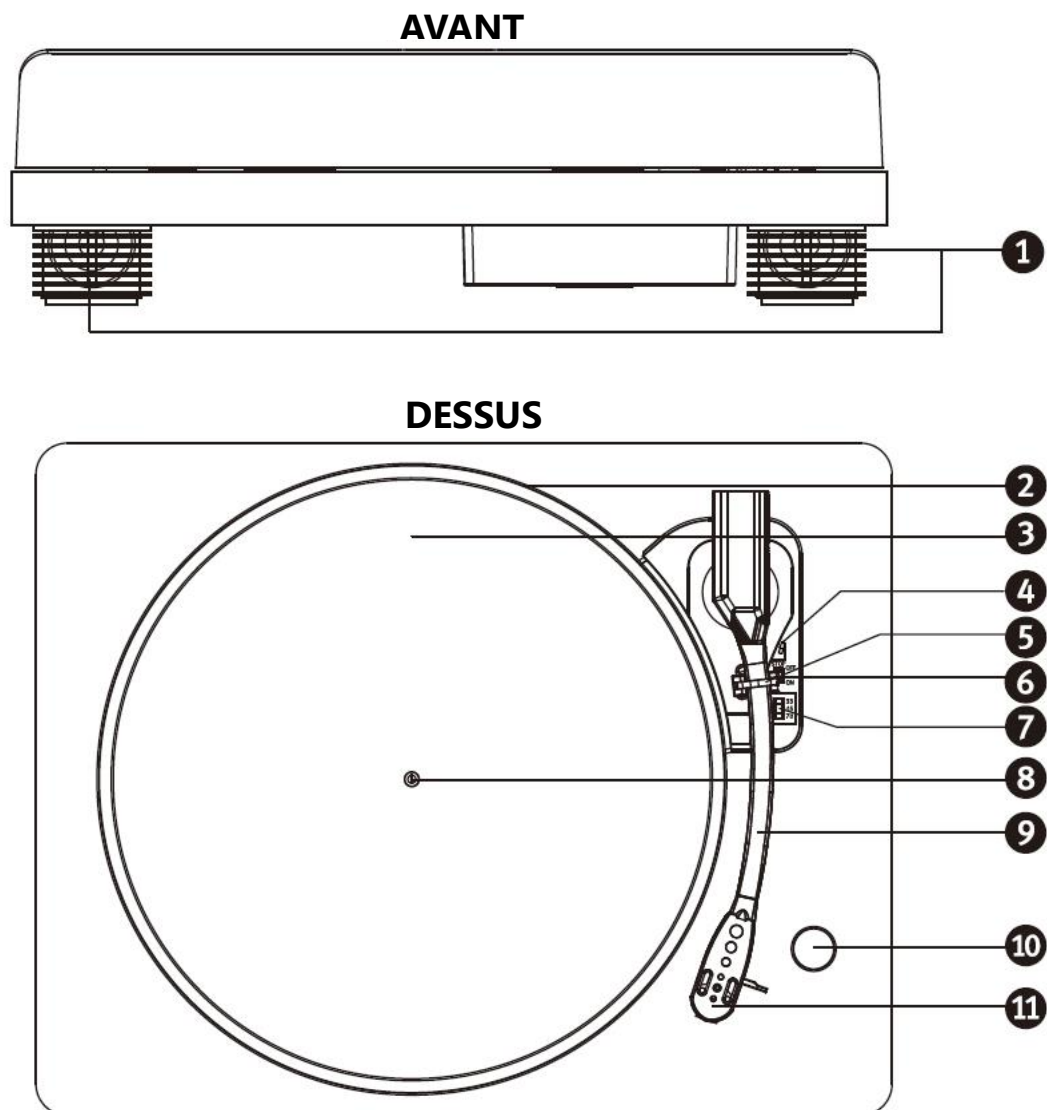

## ARRIÈRE

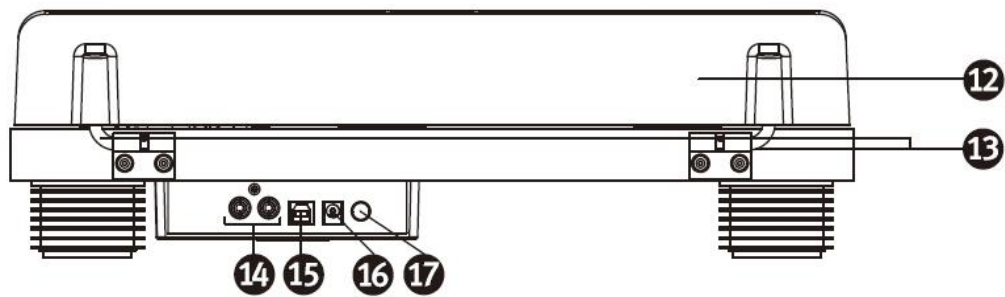

1. Haut-parleur
2. Diamètre de disque
3. Disque de feutrine
4. Levier de levage
5. Maintien du bras du tourne-disque
6. Interrupteur de commande d'arrêt automatique (Si le tourne-disque s'arrête avant la fin du dernier titre, basculez l'arrêt automatique sur ARRÊT)
7. Sélecteur de vitesse
8. Arbre du tourne-disque
9. Bras du tourne-disque
10. Molette de réglage du volume
11. Photocapteur
12. Couvercle poussière amovible
13. Charnière
14. Prise de sortie RCA
15. Port USB
16. Prise de l'adaptateur d'alimentation
17. Bouton marche/arrêt

## 2. ÉCOUTER UN DISQUE

1. Soulevez le couvercle poussière.
2. Appuyez sur le bouton marche/arrêt.
3. Placez un disque sur le plateau du tourne-disque et réglez la vitesse du lecteur afin qu'elle corresponde à celle du disque.

Remarque : en lisant un single (45 tours) ou des disques avec un grand trou central, utilisez l'adaptateur de 45 tours.

Enlevez le couvercle de protection de la cartouche de la pointe de lecture et débloquez le maintien du bras de lecture qui est de son support. Poussez le levier de levage vers l'arrière et le bras de lecture se lèvera délicatement. Déplacez soigneusement le bras de lecture pour le mettre dans la position voulue sur le disque et le plateau du tourne-disque commencera à tourner quand le bras est rapproché si l'interrupteur de commande d'arrêt automatique est réglé sur ON. Relâchez le bras de lecture sur le tourne-disque en poussant le levier de levage vers l'avant et le disque vinyle commencera à se lire.

Si l'interrupteur de commande d'arrêt automatique est mis sur ON, le disque s'arrêtera automatiquement quand il sera fini. Si l'interrupteur de commande d'arrêt automatique est mis sur OFF, le disque ne s'arrêtera PAS automatiquement quand il sera fini, vous devrez pousser le levier de levage vers l'arrière pour soulever le bras de lecture et le remettre en place dans son support puis couper l'alimentation pour que le tourne-disque arrête de tourner.

**Remarque :** Si le sélecteur AUTO / ARRÊT (6) est sur MARCHE, le tourne-disque s'arrêtera à la fin du dernier titre. **AVERTISSEMENT :** si le tourne-disque s'arrête avant la fin du dernier titre (tous les tourne-disques ne sont pas identiques), placez le sélecteur AUTO / ARRÊT (6) sur ARRÊT.

4. Branchez le câble RCA (non fourni) à la prise de sortie RCA et à l'enceinte acoustique externe pour lire des disques vinyle sur votre enceinte acoustique.

## 3. COMMENT CHANGER LA TÊTE DE LECTURE

Pour changer la tête de lecture, consultez les instructions ci-dessous.

### Démontage de la tête de lecture hors de la cartouche

1. Placez un tournevis au niveau de la pointe de l'enveloppe de la tête de lecture et poussez vers le bas dans le sens indiqué sur le schéma « A ».
2. Enlevez l'enveloppe de la tête de lecture en la tirant vers l'avant et en poussant vers le bas.

### Insertion de la tête de lecture

1. Tenez la pointe de l'enveloppe de la tête de lecture et insérez-la en l'enfonçant dans le sens indiqué sur le schéma « B ».
2. Poussez l'enveloppe de la tête de lecture vers le haut dans le sens indiqué sur le schéma « C » jusqu'à ce que la tête de lecture se bloque dans la position de la pointe.

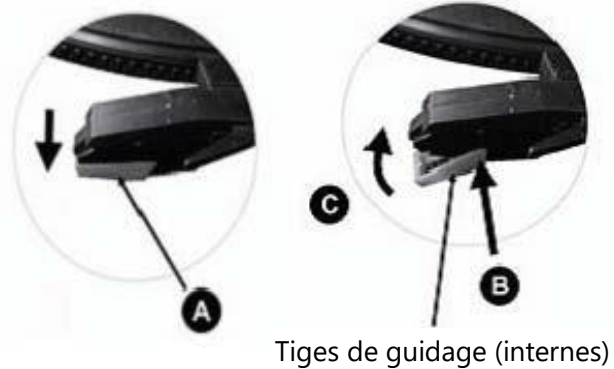

### VUE D'ENSEMBLE DU LOGICIEL AUDACITY

Audacity est un logiciel gratuit, licencié sous GNU Licence Publique Générale (GPL). Plus d'informations, de même que le code de source ouverte peuvent être trouvés sur le Web à <https://www.audacityteam.org/download/>

\* **Veillez vous assurer que vous avez installé le logiciel avant de commencer.**

### Paramétrer votre PC avant de travailler avec Audacity

1. Connecter une source d'entrée à l'unité.
2. Connecter la fiche USB sur votre ordinateur.
3. Installer le logiciel d'enregistrement Audacity.
4. Ouvrir le programme Audacity.
5. Sélectionner Preference (Préférence) sur Edit (Modifier) dans le Menu Audacity.

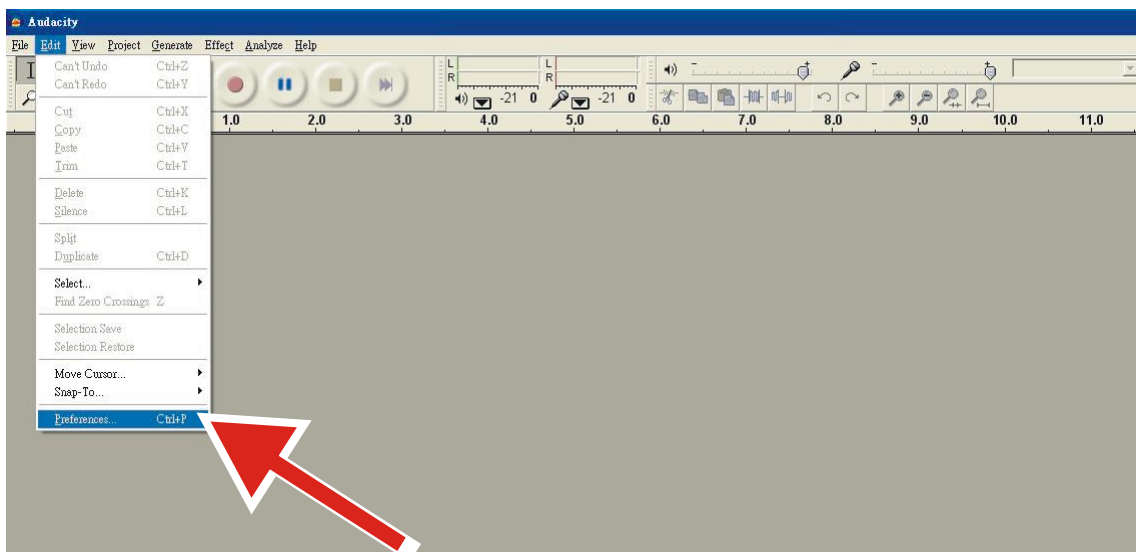

6. Sélectionner **Audio I/O** (M/A audio) en haut à gauche.
  - Sous Lecture, Appareil, sélectionner  **votre internal sound card**.
  - Sous Enregistrement, Appareil, sélectionner **USB Audio CODEC** (CODEC audio USB).
  - Sous Enregistrement, Canaux, sélectionner **2 (Stereo)** (2 (stéréo)).

- Vérifier la case marquée **Play other tracks while recording new one** (Jouer d'autres morceaux pendant l'enregistrement d'un nouveau).
- Vérifier la case marquée **Software Playthrough** (Jouer dans le logiciel).

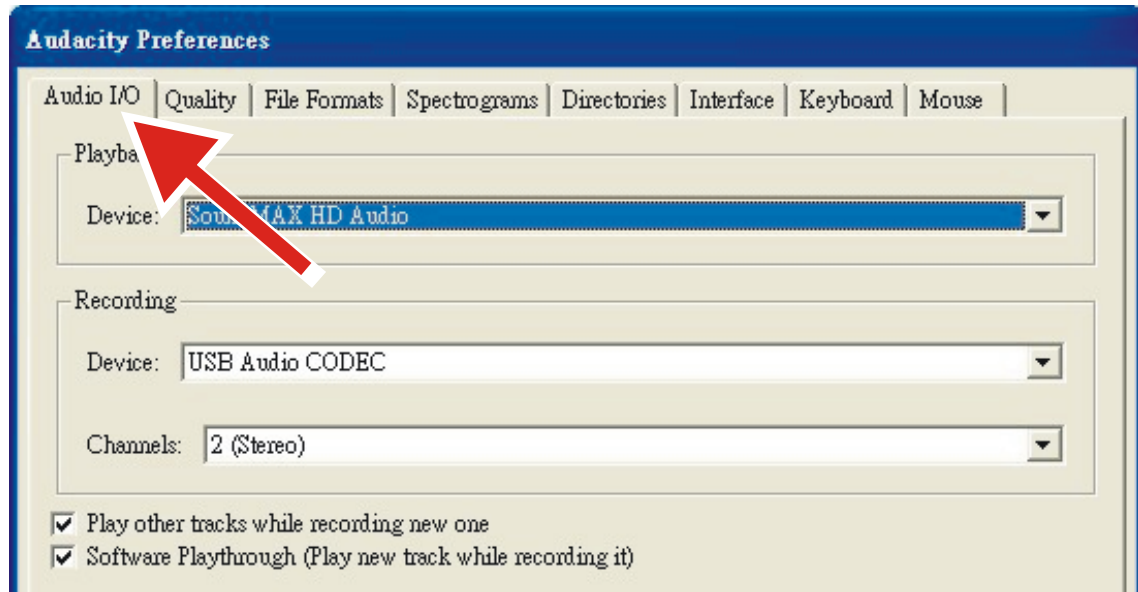

## Enregistrement d'album avec Audacity

### 1. Sauvegarde d'un projet

- Audacity inscrit tous les audios changés et enregistrés sur un répertoire appelé **Projectname\_data**, situé à droite d'où vous avez sauvegardé le fichier de projet lui-même.
- Puis, sélectionner **Save Project as** (Sauvegarder le projet sous) sur le Fichier Audacity, et choisir un endroit et un nom de fichier pour votre projet.
- veuillez noter que lorsque vous démarrez Audacity pour la première fois, seule l'option "**Save As...**" (Sauvegarder sous...) est disponible.

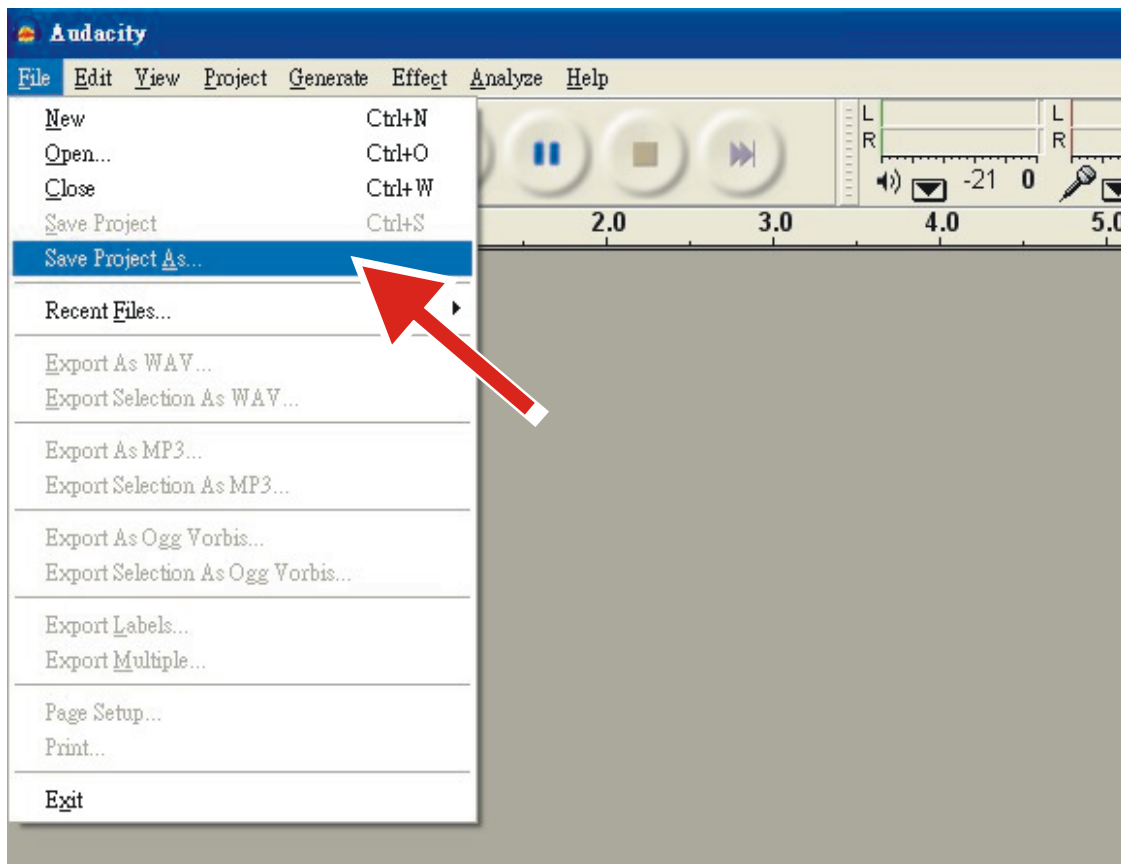

## 2. Comment enregistrer

- Mettre le tourne-disque en état de jouer un morceau ou un album que vous voulez enregistrer.

- Cliquer sur la touche Enregistrement  commencer à enregistrer.

- Abaisser le bras sur l'album posé sur le tourne-disque USB et chercher ce que vous désirez enregistrer.

- Cliquer sur la touche bleue de Pause  pour interrompre l'enregistrement. Réappuyer dessus pour reprendre.

- Cliquer sur la touche jaune Arrêt. 

Voilà. Vous pouvez maintenant vous amuser avec votre enregistreur et explorer les capacités d'Audacity. Rappelez-vous que vous pouvez utiliser la fonction Undo pratiquement sans limite quand le projet est ouvert.

**REMARQUE :** Le CD ne peut pas être imprimé directement depuis l'application Audacity. D'autres applications d'impression de CD doivent être utilisées.

**Remarque :** Pour les opérations avancées, voir les instructions dans CD.

## 1. CONSEILS POUR UNE MEILLEURE PERFORMANCE DE TOURNE-DISQUE

1. En ouvrant ou en fermant le couvercle du tourne-disque, manipulez-le délicatement, en le tenant soit au centre soit de chaque côté.
2. Ne touchez pas la pointe de la tête de lecture avec vos doigts, évitez de cogner la tête de lecture contre le plateau du tourne-disque ou le bord du disque.
3. Nettoyez fréquemment la pointe de la tête de lecture en utilisant une brosse douce en faisant uniquement des mouvements « avant-arrière ».
4. Si vous devez utiliser un liquide de nettoyage de tête de lecture, utilisez-en avec grande parcimonie.
5. Essuyez délicatement le couvercle antipoussière et le boîtier du tourne-disque avec un chiffon doux. Utilisez seulement une petite quantité de détergent doux pour nettoyer le tourne-disque et le couvercle antipoussière.
6. N'appliquez jamais de produits chimiques ni de solvants forts sur aucune pièce du système de tourne-disque.
7. Le poids à l'extrémité arrière du bras de levage est réglé à une pression de tête de lecture standard, il est déconseillé de l'ajuster, sinon cela pourrait affecter le fonctionnement normal de ce tourne-disque.

## 2. CARACTÉRISTIQUES TECHNIQUES

Lenco	
Tourne-disque	LS-50
Type	Entraînement par courroie, entièrement manuel
Moteur d'entraînement	Moteur CC
Vitesse	33 1/3 tours, 45 tours, 78 tours
Fluctuations de vitesse	<0,35%
Diamètre de disque	300 mm
Cartouche	
Type	Cartouche en céramique 402-M208-015
Pointe de lecture	0,7 mm
Force d'appui optimale	4 à -6 grammes
Sortie	160-380mv(HP-4005)
Plage de fréquence	-28dB (10kHz)
Diaphonie	10dB (1kHz)
Rapport signal/bruit	40dB
Caractéristiques Générales	
ADAPTATEUR	Entrée CA100-240V~50/60Hz 0,5A Sortie CC12V 1000mA
PRODUIT	DC12V 1000mA
Sortie audio (sortie de ligne)	400 à 600 mV
Puissance absorbée	12 W

Dimensions	410x330x118mm
Poids net	Environ 3,18 kg--LS-50WD
	Environ 3,43 kg--LS-50GY

### **Adaptateur de puissance**

Fabricant : SHENZHEN SHI GUANGKAIYUAN TECHNOLOGY.,LTD.

Numéro du modèle : GKYP0100120EU1

**Utilisez uniquement l'adaptateur CA d'origine**

**Utilisez uniquement l'alimentation électrique indiquée dans le mode d'emploi**

Informations	Value and and precision
Nom ou marque du fabricant, enregistrement commercial et adresse	SHENZHEN SHI GUANGKAIYUAN TECHNOLOGY.,LTD.  2 floor, 41 TianSheng Road, TianLiao village, GongMing Stree, Guangming, Shenzhen, Guangdong, P.R.China
Référence du modèle	GKYP0100120EU1
Tension d'entrée	100-240V
Fréquence du CA d'entrée	50-60 Hz
Tension de sortie	12V
Courant de sortie	1A
Puissance de sortie	12W
Rendement moyen en mode actif	83.5%
Rendement à faible charge (10 %)	78%
Consommation électrique sans charge	0.068W



### 1. Garantie

Commaxx B.V. propose un entretien et une garantie conformément à la législation européenne, ce qui signifie qu'en cas de besoin de réparation (aussi bien pendant et après la période de garantie), vous pouvez contacter votre revendeur le plus proche.

Remarque importante : Il n'est pas possible de renvoyer l'appareil pour réparation directement à Commaxx B.V.

Remarque importante : Si l'unité est ouverte ou modifiée de quelque manière que ce soit par un réparateur non agréé, la garantie serait caduque.

Cet appareil ne convient pas à une utilisation professionnelle. En cas d'utilisation professionnelle, les obligations de garantie du fabricant seront annulées.

### 2. Clause de non responsabilité

Des mises à jour du logiciel et/ou des composants informatiques sont régulièrement effectuées. Il se peut donc que certaines instructions, caractéristiques et images présentes dans ce document diffèrent légèrement de votre configuration spécifique. Tous les articles décrits dans ce guide le sont fournis uniquement à des fins d'illustration et peuvent ne pas s'appliquer à une configuration spécifique. Aucun droit légal ne peut être obtenu depuis les informations contenues dans ce manuel.

### 3. Mise au rebut de l'appareil usagé



Ce symbole indique que l'équipement électrique concerné ou la batterie ne doivent pas être jetés parmi les autres déchets ménagers en Europe. Afin de garantir un traitement approprié de la batterie ou de l'appareil usagés, veuillez les mettre au rebut conformément à la réglementation locale en vigueur relative aux équipements électriques et autres batteries. En agissant de la sorte, vous contribuerez à la préservation des ressources naturelles et à l'amélioration des niveaux de protection environnementale concernant le traitement et la destruction des déchets électriques (Directive sur les déchets des équipements électriques et électroniques).

### 4. Marquage CE

Par la présente, **Commaxx B.V., Wiebachstraat 37, 6466 NG Kerkrade**, Pays-Bas, déclare que ce produit est conforme aux exigences principales des directives européennes. La déclaration de conformité peut être consultée au lien : [techdoc@commaxxgroup.com](mailto:techdoc@commaxxgroup.com)



### 5. Service

Pour en savoir plus et obtenir de l'assistance, visitez [www.lenco.com](http://www.lenco.com)

Commaxx B.V. Wiebachstraat 37, 6466 NG Kerkrade, The Netherlands.

**PRECAUCIÓN:**

El uso de controles o ajustes o rendimiento de procedimientos excepto aquellos que los aquí especificados puede provocar una exposición peligrosa a la radiación.

**PRECAUCIONES PREVIAS AL USO**

---

**TENGA ESTAS INSTRUCCIONES EN MENTE:**

1. No cubra o bloquee ninguna apertura de ventilación. Cuando coloque el dispositivo en una estantería, deje 5 cm (2") de espacio libre alrededor de todo el dispositivo.
2. Instálelo conforme al manual de usuario que se adjunta.
3. Mantenga el aparato alejado de fuentes de calor, como radiadores, calentadores, estufas, velas u otros productos que generen calor o llama viva. El aparato solo puede usarse en climas moderados. Se deben evitar los ambientes extremadamente fríos o cálidos. La gama de temperatura de funcionamiento es de entre 0° y 35°C.
4. Evite usar el dispositivo cerca de campos magnéticos fuertes.
5. Una descarga electrostática puede entorpecer el uso normal de este dispositivo. En tal caso, simplemente reinícielo siguiendo el manual de instrucciones. Durante la transmisión de archivos, por favor manéjelo con cuidado opérela en un entorno libre de electricidad estática.
6. ¡Advertencia! Nunca inserte un objeto en el producto a través de las ventilaciones o aperturas. Alto voltaje fluye a través del producto e insertar un objeto puede provocar una descarga eléctrica y/o un cortocircuito de sus componentes internos. Por el mismo motivo, no derrame agua o líquidos en el producto.
7. No lo utilice en zonas húmedas, como cuartos de baño, cocinas en las que se forme vapor ni cerca de piscinas.
8. El aparato no debe exponerse a goteos o salpicaduras y asegúrese de que se colocan sobre o cerca del aparato objetos llenos de líquidos, como jarrones.
9. No use este dispositivo cuando se pueda producir condensación. Cuando la unidad se usa en una sala húmeda cálida, se pueden formar gotitas de agua o condensación en el interior de la unidad y esta puede no funcionar adecuadamente; deje que la unidad se apague durante 1 o 2 horas antes de volver a encender la unidad: el aparato debe estar seco antes de conectarse a una fuente de alimentación.
10. Aunque este dispositivo está fabricado con el máximo cuidado y comprobado varias veces antes de salir de fábrica, todavía es posible que se puedan producir problemas, al igual que con todos los aparatos eléctricos. Si observa la aparición de humo, una acumulación excesiva de calor o cualquier otro fenómeno inesperado, deberá desconectar inmediatamente el enchufe de la toma de corriente.
11. Este dispositivo debe funcionar con una fuente de alimentación que se especifica en la etiqueta de especificaciones. Si no está seguro del tipo de alimentación que se usa en su hogar, consulte con el distribuidor o una compañía eléctrica local.
12. Manténgalo alejado de los animales. A algunos animales les encanta morder los cables de alimentación.
13. Para limpiar el dispositivo use un paño seco y suave. No utilice líquidos disolventes ni con base de petróleo. Para eliminar manchas difíciles, puede usar un paño húmedo con detergente diluido.
14. El proveedor no asume ninguna responsabilidad por daños o datos perdidos provocados por un funcionamiento incorrecto, uso incorrecto, modificación del dispositivo o sustitución de la batería.
15. No interrumpa la conexión cuando el dispositivo esté formateando o transfiriendo archivos. En caso contrario, los datos se pueden estropear o perder.
16. Si la unidad dispone de función de reproducción USB, se debe conectar la memoria USB directamente en la unidad. No utilice un cable de extensión USB ya que pueden crear interferencias que causen una pérdida de datos.
17. La etiqueta calificativa se encuentra en la parte inferior o en el panel posterior del aparato.
18. Este dispositivo no está diseñado para su uso por parte de personas (incluyendo niños) con discapacidad física, sensorial o mental o con falta de experiencia o conocimientos, salvo que se les haya dado supervisión o instrucciones acerca del uso correcto del dispositivo por parte de una persona responsable de su seguridad.

19. Este producto está diseñado para un uso no profesional únicamente y no para un uso comercial o industrial.
20. Asegúrese de que la unidad esté fijada en una posición estable. La garantía no cubrirá los daños derivados de usar este producto en una posición inestable, vibraciones o golpes o por no seguir otras advertencias o precauciones que aparecen en este manual de usuario.
21. Nunca retire la carcasa del dispositivo.
22. Nunca coloque este dispositivo sobre otro equipo eléctrico.
23. Mantenga las bolsas de plástico fuera del alcance de los niños.
24. Use únicamente los dispositivos/accesorios especificados por el fabricante.
25. Remita todas las reparaciones al personal cualificado. Es necesario el mantenimiento cuando el aparato presenta cualquier tipo de daño, por ejemplo, el cable de alimentación o el enchufe presentan daños; se ha vertido líquido sobre el aparato; se han caído objetos en el aparato; el aparato se ha expuesto a la lluvia o humedad; el aparato no funciona normalmente o se ha caído.
26. Una larga exposición a sonidos elevados de reproductores de música personales puede provocar una pérdida de audición temporal o permanente.
27. Si el producto viene con un cable de alimentación o un adaptador de corriente de CA:
  - Si se produce cualquier problema, desconecte el cable de alimentación CA y remítalo a mantenimiento por parte de personal cualificado.
  - No pise o pince el adaptador de alimentación. Tenga mucho cuidado, en especial en las zonas alrededor de las tomas y el punto de salida del cable. No coloque objetos pesados en el adaptador de alimentación, ya que pueden dañarlo. ¡Mantenga el dispositivo fuera del alcance de los niños! Si juegan con el cable de alimentación, puede sufrir lesiones graves.
  - Desconecte el dispositivo durante tormentas eléctricas o cuando no vaya a usarse durante periodos prolongados de tiempo.
  - La salida de la toma debe instalarse cerca del equipo y debe ser fácilmente accesible.
  - No sobrecargue las tomas CA o los cables de extensión. La sobrecarga puede provocar un incendio o una descarga eléctrica.
  - Los dispositivos con construcción de Clase 1 deben estar conectados a una toma de corriente con una conexión a tierra protegida.
  - Los dispositivos con construcción de Clase 2 no requieren una conexión a tierra.
  - Sujete siempre el enchufe cuando los extraiga de la toma de corriente. No tire del cable de alimentación. Esto puede provocar un cortocircuito.
  - No utilice un cable de alimentación o enchufe deteriorado o una toma suelta. Si lo hace, podría provocar un incendio o una descarga eléctrica.
28. Si el producto contiene o se entrega con un mando a distancia que contiene pilas de botón / celdas:
 

Advertencia:

  - “Ni ingiera la pila, riesgo de quemadura química” o frase equivalente.
  - [El mando a distancia que se suministra] Este producto contiene una pila de tipo botón/moneda. Si la pila se traga, puede provocar graves quemaduras internas en sólo 2 horas y podría ocasionar la muerte.
  - Mantenga las pilas nuevas o usadas fuera del alcance de los niños.
  - Si el compartimiento de las pilas no se cierra correctamente, deje de usar el producto y no lo deje al alcance los niños.
  - Si tiene la sospecha de que una pila ha sido ingerida o se encuentra en algún lugar del cuerpo, busque inmediatamente atención médica.
29. Precaución sobre el uso de las pilas:
  - Existe riesgo de explosión si la pila no se sustituye correctamente. Sustitúyala únicamente con otra del mismo tipo u otro equivalente.
  - No se pueden exponer las pilas a temperaturas extremadamente altas o bajas, baja presión de aire a gran altitud durante el uso, almacenamiento o transporte.
  - Si cambia la pila por otra que no sea la correcta, se puede producir una explosión o la fuga de líquidos o gases inflamables.
  - Si arroja la pila al fuego o a un horno caliente, o aplasta o corta mecánicamente una pila, podría provocar una explosión.
  - Si deja una pila en un lugar con temperaturas extremadamente altas, se puede producir

- una explosión o una fuga de líquido o gas inflamable.
- Si se expone la pila a una presión de aire extremadamente baja, se puede producir una explosión o la fuga de líquidos o gases inflamables.
- Se debe prestar atención a los aspectos medioambientales sobre la eliminación de baterías.

### INSTALACIÓN

- Desembale todas las piezas y retire el material protector.
- No conecte la unidad a la corriente eléctrica antes de comprobar la tensión de la corriente y antes de que se hayan hecho todas las demás conexiones.

#### 1. PIEZAS DEL TOCADISCOS

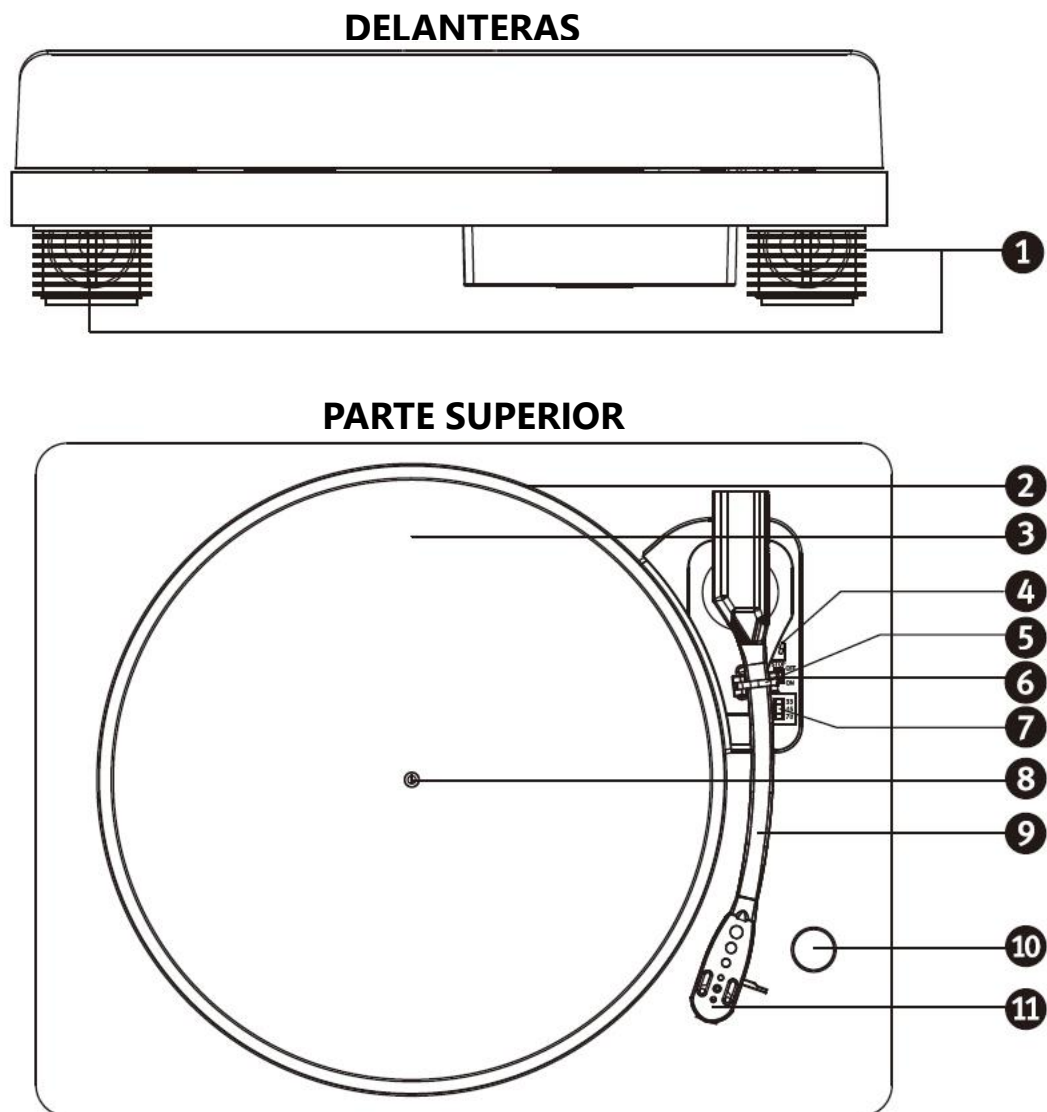

## ATRÁ

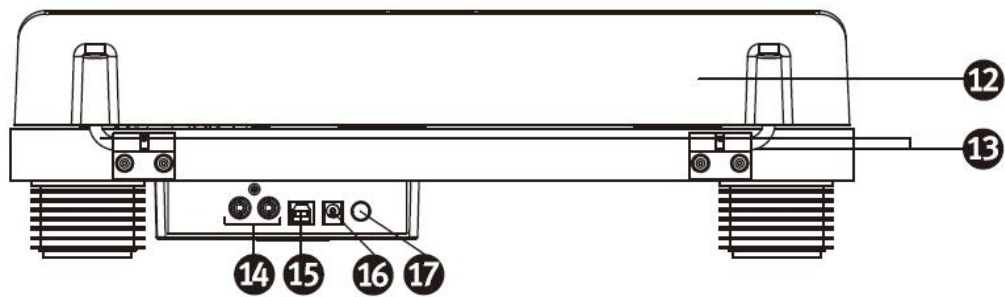

1. Altavoz
2. Plato de tocadiscos
3. Tapete deslizante
4. Palanca de izado
5. Bloqueo del brazo del tocadiscos
6. Interruptor de control de parada automática (si el disco se detiene antes de terminar la última canción, ponga el auto-stop en OFF)
7. Interruptor de selección de velocidad
8. Eje del tocadiscos
9. Brazo del tocadiscos
10. Mando de Volumen
11. Cartucho de aguja fonocaptora
12. Sobrecubierta extraíble
13. Bisagra
14. Conectores de Salida Rca
15. Puerto USB
16. Conector del adaptador de corriente
17. Botón de Encendido/Apagado

## 2. ESCUCHAR UN DISCO

1. Levante la sobrecubierta
2. Pulse el botón de encendido/apagado.
3. Coloque un disco sobre el plato del tocadiscos y ajuste la velocidad para que coincida con la velocidad del disco.

NOTA: para reproducir un single (disco de 45 rpm) y/o discos con agujeros centrales grandes utilice el adaptador de 45 rpm.

Retire la funda protectora del cartucho de la aguja y quite el bloqueo del brazo de lectura. Empuje la palanca de izado hacia atrás y el brazo de lectura se levantará suavemente. Mueva suavemente el brazo de lectura a la posición deseada sobre el disco y el plato del tocadiscos empezará a girar cuando mueva el brazo hacia él si el interruptor de control de parada automática está encendido. Libere el brazo de lectura sobre el tocadiscos empujando la palanca de izado hacia delante y el disco de vinilo empezará a reproducirse.

Si el interruptor de control de parada automática está encendido, el disco dejará de reproducirse automáticamente cuando se termine. Si el interruptor de control de parada automática está apagado, el disco NO dejará de reproducirse automáticamente cuando se termine. Deberá empujar la palanca de izado hacia atrás para levantar el brazo de lectura y colocarlo en el soporte, y entonces apagar el tocadiscos para que deje de girar.

**Observaciones:** Si el selector de AUTO/PARADA (6) está en ON, el disco dejará de girar al terminar la última canción. **ADVERTENCIA: si el disco deja de girar antes de terminar la última canción (no todos los discos se comportan de la misma forma), coloque el selector de AUTO/PARADA (6) en OFF.**

4. Conecte la salida RCA al sistema de altavoces externo con un cable RCA (no incluido) para disfrutar de la música de sus discos de vinilo con su sistema de altavoces.

## 3. CÓMO SUSTITUIR LA AGUJA

Consulte las instrucciones siguientes para sustituir la aguja.

### Retirar la aguja del cartucho

1. Coloque un destornillador en la punta de la cubierta de la aguja y empuje hacia abajo, en la dirección mostrada en el dibujo "A".
2. Retire la cubierta de la aguja estirando hacia delante y empujando hacia atrás.

### Insertar la aguja

1. Sostenga la punta de la cubierta de la aguja e insértela presionando en la dirección mostrada en "B".
2. Empuje la cubierta de la aguja hacia arriba en la dirección mostrada en "C" hasta que la aguja quede fijada en la posición de la punta.



### RESUMEN DEL SOFTWARE AUDACITY

Audacity es un software gratuito con la Licencia Pública General (GPL, por sus siglas en inglés) de GNU. Puede encontrar más información y el código fuente abierto en la página web <https://www.audacityteam.org/download/>

\* **Asegúrese de instalar el software antes de empezar.**

### Configurar el PC para trabajar con Audacity

1. Conecte una fuente de entrada a la unidad.
2. Conecte el cable USB al ordenador.
3. Instale el software de grabación Audacity.
4. Abra el programa Audacity.
5. Seleccione Preference (Preferencias) en la pestaña Edit (Editar) del menú de Audacity.

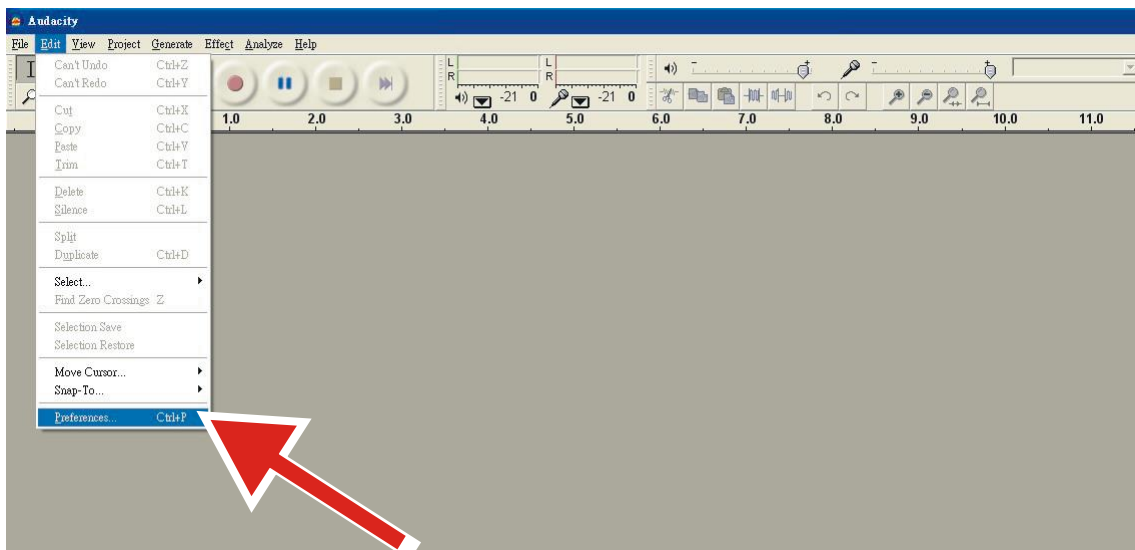

6. Seleccione la pestaña **Audio I/O** (E/S de audio) en la esquina superior izquierda.
  - En Reproducción, Dispositivo, seleccione **su tarjeta de sonido interna**.
  - En Grabación, Dispositivo, seleccione **Códec de audio USB** (USB Audio CODEC).
  - En Grabación, Canales, seleccione **2 (Stereo)** (2 (Estéreo)).
  - Marque la casilla Play other tracks while recording new one (Reproducir otras pistas mientras se graba una nueva).

- Marque la casilla **Software Playthrough** (Playthrough de software).

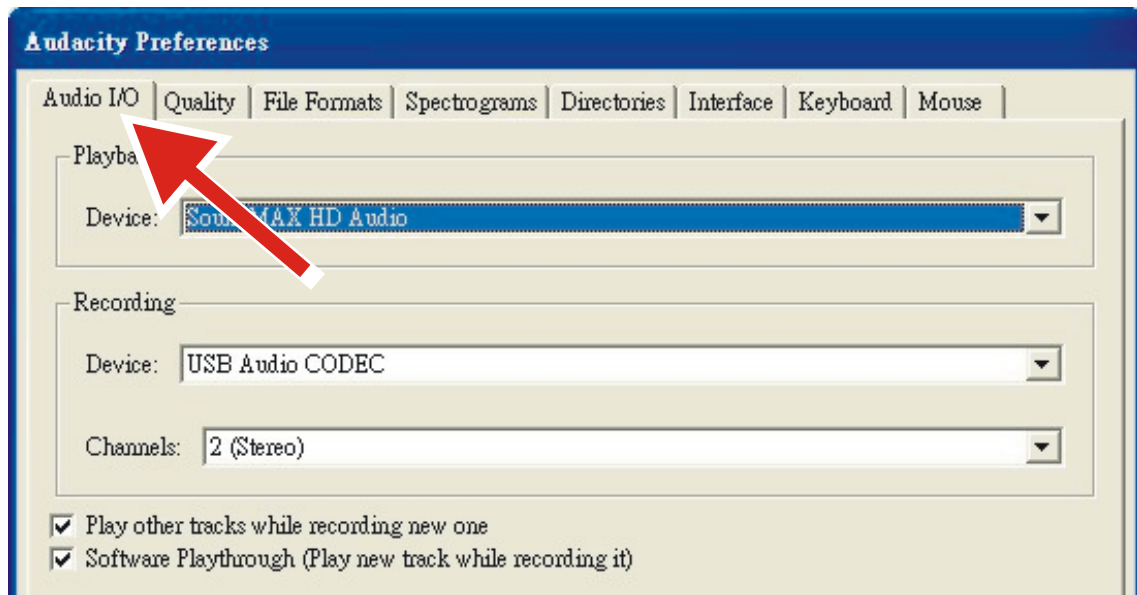

### Grabar álbumes con Audacity

#### 1. Guardar un proyecto

- Audacity escribe todo el audio grabado y modificado en un directorio llamado **Projectname\_data**, ubicado donde se guardó el archivo de proyecto.
- Por tanto, seleccione **Save Project as** (Guardar proyecto como) en la pestaña Archivo (File) de Audacity y elija una ubicación y nombre de archivo para el proyecto.
- Tenga en cuenta que cuando inicie Audacity por primera vez sólo estará disponible la opción **"Save As..."** (Guardar como...) en el menú.



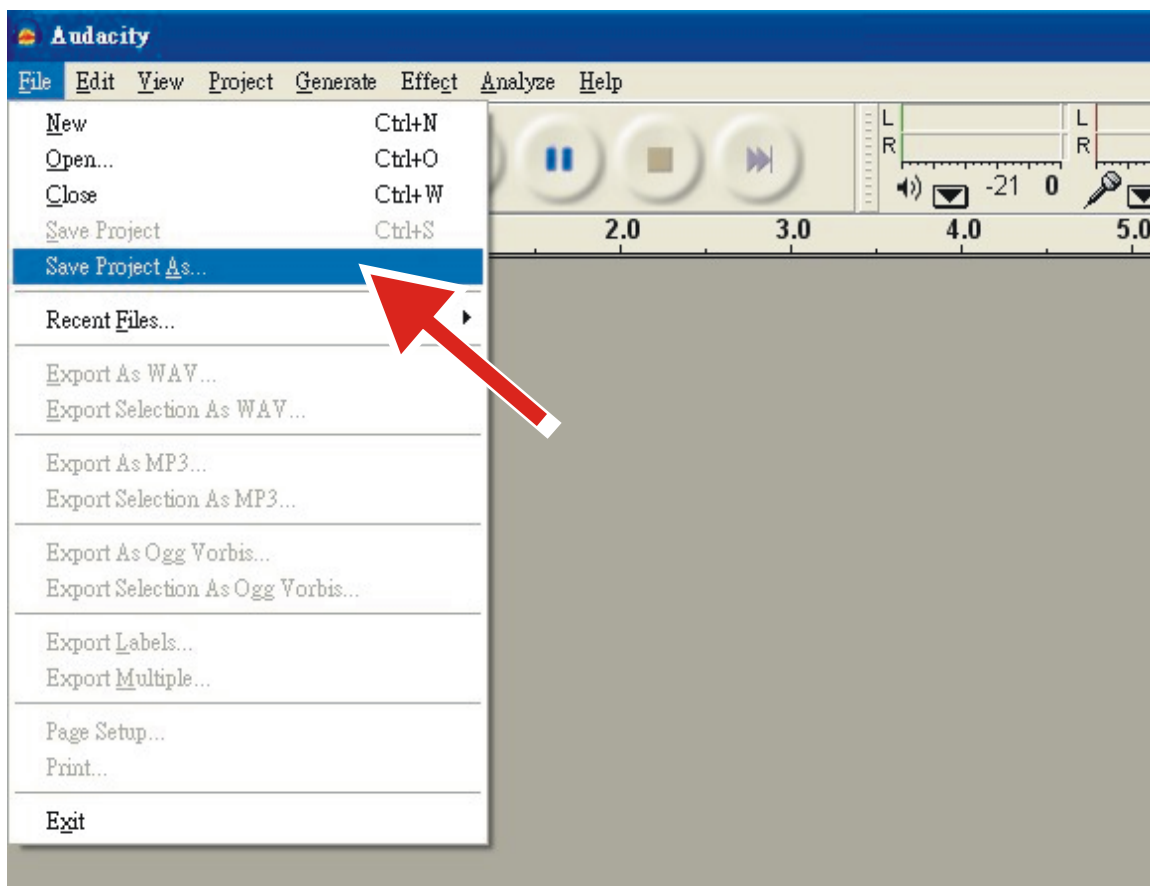



## 2. Cómo grabar

- Ajuste el tocadiscos USB para reproducir la canción o álbum que desea grabar.

• Pulse el botón rojo de Grabar  para empezar a grabar.

- Baje el brazo del tocadiscos USB sobre el álbum y la pista que desea grabar.

• Pulse el botón azul de Pausa  para pausar la grabación. Vuelva a pulsarlo para continuar.

• Pulse el botón amarillo de Parar. 

Ya está. Ahora puede practicar con las grabaciones y probar las opciones de edición de Audacity. Recuerde que puede usar la función Deshacer de forma casi ilimitada mientras el proyecto esté abierto.

**NOTA:** No se pueden grabar CD directamente con la aplicación Audacity. Deberá usar otras aplicaciones de grabación de CD.

**Observaciones:** Para otras opciones avanzadas, consulte las instrucciones del CD.

## 1. CONSEJOS PARA UN MEJOR FUNCIONAMIENTO DEL TOCADISCOS

1. Cuando abra o cierre la cubierta del tocadiscos, manéjela con suavidad, agarrándola del centro o de cada lado.
2. No toque la punta de la aguja con los dedos. Evite golpear la aguja contra el plato del tocadiscos o el borde del disco.
3. Limpie periódicamente la punta de la aguja con un cepillo suave y haciendo solo movimientos de atrás hacia delante.
4. Si necesita usar líquido para limpiar la aguja, utilice muy poca cantidad.
5. Frote suavemente la sobrecubierta y la estructura del tocadiscos con un trapo suave. Utilice solo una pequeña cantidad de detergente suave para limpiar el tocadiscos y la sobrecubierta.
6. Nunca utilice productos químicos ni disolventes agresivos en ninguna pieza del sistema tocadiscos.
7. El peso del extremo del brazo de lectura está ajustado a una presión de aguja estándar, no se recomienda modificarlo. De lo contrario, podría afectar al uso normal del tocadiscos.

## 2. ESPECIFICACIONES TÉCNICAS

Lenco	
Tocadiscos	LS-50
Tipo	Accionado por correa, totalmente manual
Motor de accionamiento	Motor DC
Velocidad	33 1/3 rpm, 45 rpm, 78 rpm
Distorsión y variación de velocidad	<0,35%
Plato de tocadiscos	300 mm
Cápsula fonocaptora	
Tipo	Cartucho de cerámica 402-M208-015
Aguja	0,7 mil
Fuerza de tracción óptima	4~6 gramos
Salida	160-380 mv (HP-4005)
Respuesta de frecuencia	-28 db (10 KHz)
Diafonía	10 db (1 KHz)
Relación Señal-Ruido (S/R)	40 db
General	
ADAPTADOR	entrada 100-240 V CA-50/60 Hz, 0,5 A salida 12 V CC, 1000 mA
PRODUCTO	12 V CC, 1000 mA
salida de audio (salida de línea)	400-600 mv
Consumo de energía	12 W
Dimensiones	410 x 330 x 118 mm
Peso neto	aprox. 3,18 kg: LS-50WD aprox. 3,43 kg: LS-50GY

### Adaptador de alimentación

Fabricante: SHENZHEN SHI GUANGKAIYUAN TECHNOLOGY.,LTD.

Número de modelo: GKYPS0100120EU1

**Utilice únicamente el adaptador de CA original**

**Utilice únicamente la fuente de alimentación indicada en las instrucciones de uso**

Información	Value and and precision
Nombre de los fabricantes o marcas registradas, registro comercial y dirección	SHENZHEN SHI GUANGKAIYUAN TECHNOLOGY.,LTD.  2 floor, 41 TianSheng Road, TianLiao village, GongMing Stree, Guangming, Shenzhen, GuangDong, P.R.China
Identificador del modelo	GKYP50100120EU1
Tensión de entrada	100-240V
Frecuencia CA de entrada	50-60 Hz
Tensión de salida	12V
Corriente de salida	1A
Potencia de salida	12W
Eficiencia activa media	83.5%
Eficiencia a carga baja (10%)	78%
Consumo energético sin carga	0.068W

## 1. Garantía

Commaxx B.V. ofrece servicio y garantía en cumplimiento con las leyes de la Unión Europea, lo cual implica que, en caso de que su producto precise ser reparado (tanto durante como después del periodo de garantía), deberá contactar directamente con su distribuidor.

Nota importante: No es posible enviar sus reparaciones directamente a Commaxx B.V.

Nota importante: Si la unidad es abierta por un centro de servicio no oficial, la garantía quedará anulada.

Este aparato no es adecuado para el uso profesional. En caso de darle un uso profesional, todas las obligaciones de garantía del fabricante quedarán anuladas.

## 2. Exención de responsabilidad

Regularmente se llevan a cabo actualizaciones en el Firmware y en los componentes del hardware. Por esta razón, algunas de las instrucciones, especificaciones e imágenes incluidas en este documento pueden diferir ligeramente respecto a su situación particular. Todos los elementos descritos en esta guía tienen un objetivo de mera ilustración, y pueden no ser de aplicación en su situación particular. No se puede obtener ningún derecho ni derecho legal a partir de la descripción hecha en este manual.

## 3. Eliminación del antiguo dispositivo



Este símbolo indica que no deberá deshacerse del producto eléctrico o batería en cuestión junto con los residuos domésticos, en el ámbito de la UE. Para garantizar un tratamiento residual correcto del producto y su batería, por favor, elimínelos cumpliendo con las leyes locales aplicables sobre requisitos para el desechado de equipos eléctricos y baterías. De hacerlo, ayudará a conservar recursos naturales y mejorar los estándares de protección medioambiental en el tratamiento y eliminación de residuos eléctricos (Directiva sobre la Eliminación de Equipos

Eléctricos y Electrónicos).

## 4. Marca CE

Por la presente, Commaxx B.V., Wiebachstraat 37, 6466 NG Kerkrade, Países Bajos, declara que este producto cumple con las exigencias esenciales de la directiva de la UE. La declaración de conformidad puede consultarse mediante [techdoc@commaxxgroup.com](mailto:techdoc@commaxxgroup.com)



## 5. Servicio

Para obtener más información y soporte del departamento técnico, por favor, visite la página web [www.lenco.com](http://www.lenco.com)

Commaxx B.V. Wiebachstraat 37, 6466 NG Kerkrade, Países Bajos.

**ВНИМАНИЕ:** Использование или обслуживание устройства не в соответствии с рекомендациями, описанными в данной инструкции, может привести к пожару, поражению электрическим током и воздействию сильного электромагнитного излучения.

Внутри устройства нет деталей, обслуживаемых пользователем. Для настройки или ремонта устройства обращайтесь к официальному поставщику аудиооборудования.

#### **ПЕРЕД ИСПОЛЬЗОВАНИЕМ УСТРОЙСТВА**

#### **ПРИ РАБОТЕ С УСТРОЙСТВОМ ВСЕГДА СЛЕДУЙТЕ НИЖЕПРИВЕДЕННЫМ ИНСТРУКЦИЯМ:**

- Не используйте устройство рядом с любым источником воды.
- Для очистки устройства используйте мягкую сухую ткань.
- Не закрывайте и не блокируйте вентиляционные отверстия. При размещении устройства на полке оставьте вокруг него 5 см (2 дюйма) свободного пространства.
- Установите устройство в соответствии с руководством пользователя, входящим в комплект поставки.
  - Не наступайте на адаптер питания и не зажимайте его. Будьте очень осторожны, особенно возле штекеров и кабельного вывода. Не размещайте на адаптере электропитания тяжелые предметы, так как они могут повредить его. Храните устройство в недоступном для детей месте! Играя с кабелем электропитания, они могут серьезно пораниться.
  - Отключайте это устройство от сети во время грозы или если не используете в течение длительного времени.
- Устройство должно находиться вдали от источников тепла, таких как батареи, обогреватели, нагревательные печи, свечи и другие изделия, выделяющие тепло, или открытое пламя. Устройство можно использовать только в условиях умеренного климата. Следует избегать чрезмерно высоких или низких температур окружающей среды. Рабочая температура составляет от 0 ° до 35 °С.
- Не используйте устройство вблизи сильных магнитных полей.
- Электростатический разряд может помешать нормальной эксплуатации устройства. Если это так, просто перезагрузите и перезапустите устройство, следуя инструкции по эксплуатации. Соблюдайте осторожность при передаче файлов и эксплуатируйте устройство в среде, свободной от атмосферных помех.
- Предупреждение! Не вставляйте какие-либо предметы в изделие через вентиляционные отверстия или проемы. Через изделие проходит высокое напряжение, и вставленный предмет может вызвать поражение электрическим током и/или короткое замыкание внутренних частей. По той же причине не проливайте на изделие воду или любую другую жидкость.
- Не используйте устройство в помещениях с повышенной влажностью, таких как ванные комнаты, кухни, насыщенные паром, или около бассейнов.
- Не используйте это устройство в среде, где возможно образование конденсата.
- Несмотря на то, что это устройство изготовлено с особой тщательностью и несколько раз проверено перед выпуском с завода, возникновение проблем все же возможно, как и со всеми электрическими приборами. Если Вы заметили дым, чрезмерное нагревание или любые другие неожиданные явления, Вам следует немедленно отключить вилку от розетки электропитания.
- Это устройство должно работать от такого источника питания, как указано на заводской табличке со спецификациями. Если Вы не уверены в том, какой тип источника питания используется в Вашем доме, проконсультируйтесь с Вашим торговым посредником или местной электроэнергетической компанией.
  - Штепсельная розетка должна быть установлена рядом с оборудованием и быть в непосредственном доступе.
  - Не перегружайте розетки переменного тока или удлинительные шнуры. Перегрузка может вызвать возгорание или поражение электрическим током.

- Устройства, спроектированные в соответствии с первым классом электрооборудования по европейским стандартам, «class 1», необходимо подключать к заземленным розеткам электропитания.
- Устройства, спроектированные в соответствии со вторым классом электрооборудования по европейским стандартам, «class 2», не требуют наличия заземления в сети электропитания.
- Размещайте устройство подальше от животных. Некоторым животным нравится кусать шнур питания.
  - Вынимая вилку из штепсельной розетки, всегда держитесь за вилку. Не тяните за шнур питания. Это может вызвать короткое замыкание.
- Избегайте размещения устройства на поверхностях, которые могут быть подвержены избыточной вибрации или ударам.
- Для очистки устройства используйте мягкую сухую ткань. Не используйте растворители или жидкости на основе бензина. Чтобы удалить устойчивые пятна, Вы можете использовать влажную ткань с разбавленным моющим средством.
- Поставщик не несет ответственности за повреждение или потерю данных, вызванные неисправностью, неправильным использованием, реконструкцией устройства или заменой батареи.
- Не прерывайте соединение, когда устройство форматирует или передает файлы. В противном случае данные могут быть повреждены или утеряны.
- Если в устройстве есть функция воспроизведения через USB, карту памяти USB следует подключать напрямую к устройству. Не используйте удлинительный кабель USB, так как он может вызывать помехи, что приведет к потере данных.
- Не допускайте попадания на устройство капель или брызг. Следите за тем, чтобы на устройство или рядом с ним не ставились предметы, наполненные жидкостью, например вазы.
  - В случае возникновения каких-либо проблем отключите шнур питания переменного тока и обратитесь за обслуживанием к квалифицированному персоналу.
- Если устройство работает от батарей, батарею не следует подвергать нагреву от солнца, огня и других горячих источников.
- Следует обратить внимание на экологические аспекты утилизации батарей.
- Устройство можно использовать только в умеренном климате. Холодные и теплые условия не подходят при использовании устройства.
- Табличка с техническими данными находится на нижней или задней панели устройства.
- Это устройство не предназначено для использования людьми (включая детей) с физическими, умственными расстройствами, расстройствами чувственного восприятия или с недостатком опыта и знаний, если они не находятся под наблюдением или не получили инструкции по правильному использованию устройства со стороны лица, отвечающего за их безопасность.
- Это изделие не предназначено для профессионального, коммерческого или промышленного использования.
- Убедитесь, что устройство установлено в устойчивое положение. Гарантия не распространяется на повреждения, вызванные эксплуатацией этого изделия в нестабильном положении, вибрациями или ударами, либо несоблюдением любых других предупреждений или мер предосторожности, содержащихся в данном руководстве пользователя.
- Никогда не снимайте корпус этого устройства.
- Никогда не помещайте это устройство на другое электрическое оборудование.
- Не используйте и не храните устройство в местах, где оно может быть подвержено воздействию прямых солнечных лучей, образованию чрезмерного количества пыли или излишней вибрации.
- Не допускайте игр детей с пластиковыми пакетами, используемыми для упаковки устройства.
- Используйте только приспособления/принадлежности, указанные производителем.
- Поручите все обслуживание квалифицированному обслуживающему персоналу. Обслуживание требуется, когда устройство было повреждено, например, его шнур

электропитания или вилка, когда была пролита жидкость или какие-либо предметы упали на устройство, когда устройство подверглось воздействию дождя или влаги, когда устройство работает ненормально, или когда произошло падение устройства.

- \* Не используйте поврежденный шнур электропитания, вилку или незакрепленную, ослабленную розетку. Это может привести к возгоранию или поражению электрическим током.
- Длительное воздействие громких звуков личных музыкальных проигрывателей может привести к временной или постоянной потере слуха.
- Если продукт содержит или поставляется с пультом дистанционного управления с батареей типа «таблетка»/ «монетка»:

Предупреждение :

- «Не проглатывать батарею, опасность химического ожога» или аналогичные действия.
- [Пульт дистанционного управления, входящий в комплект] Этот продукт содержит батарейку типа «таблетка»/ «монетка». Если проглотить батарейку, это может вызвать серьезные внутренние ожоги всего за 2 часа и привести к смерти.
- Храните новые и использованные батареи в недоступном для детей месте.
- Если батарейный отсек закрывается ненадежно, прекратите использование продукта и храните его в недоступном для детей месте.
- Если Вы считаете, что батарейки могли быть проглотить или они могли попасть в какую-либо часть тела, немедленно обратитесь за медицинской помощью.

**\* Эти инструкции относятся только к продуктам, использующим кабель электропитания или адаптер переменного тока.**

## 1. УСТАНОВКА

- Распакуйте все компоненты проигрывателя и снимите защитные материалы.
- Не подключайте устройство к электросети до проверки сетевого напряжения и до выполнения всех остальных подключений.
- Не закрывайте и не блокируйте вентиляционные отверстия. Убедитесь, что вокруг устройства есть несколько сантиметров свободного места.

## 2. УСТРОЙСТВО ПРОИГРЫВАТЕЛЯ:

ВИД СПЕРЕДИ

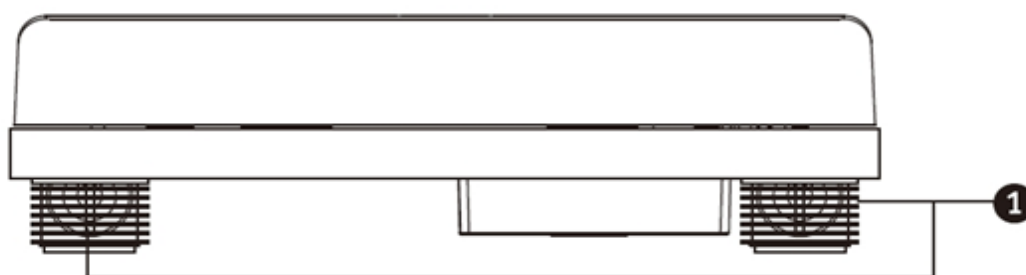



ВИД СВЕРХУ

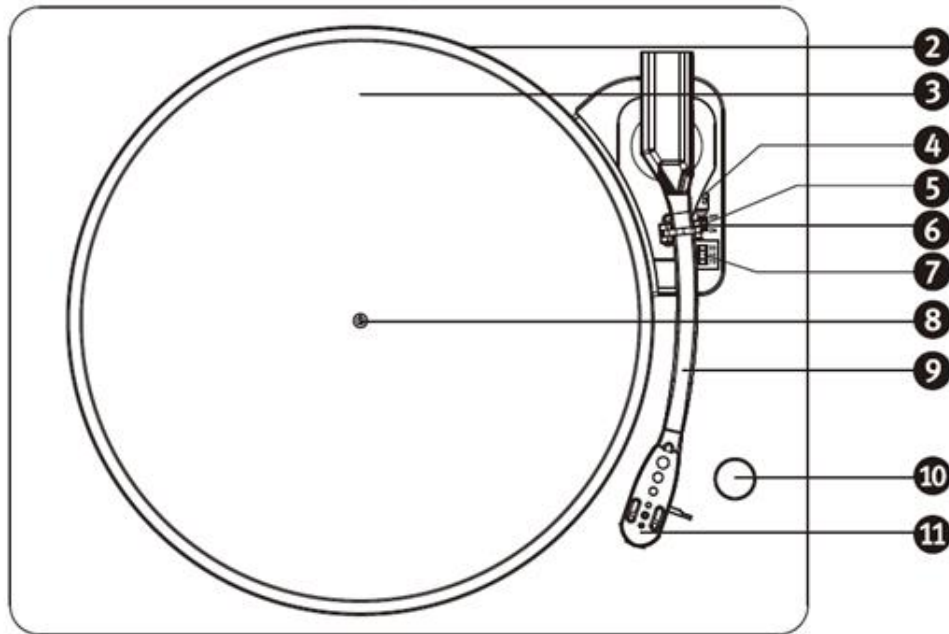

ВИД СЗАДИ

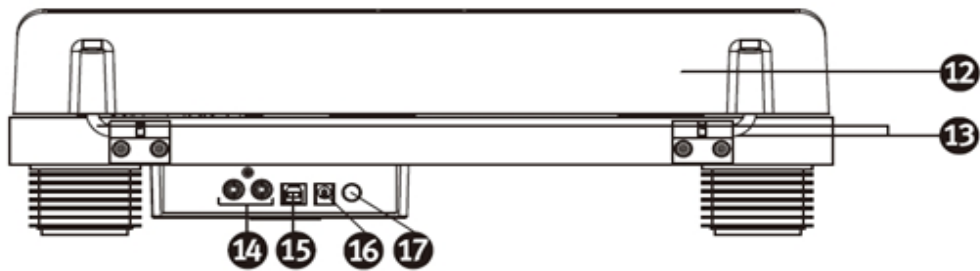

1. Динамики
2. Тарелка
3. Мягкий ковер
4. Рычажок звукоснимателя
5. Защелка
6. Выключатель автостопа (Если пластинка останавливается до окончания последней песни, переведите переключатель автостопа в положение ВЫКЛ)
7. Переключатель скоростей
8. Центральный шпиндель
9. Звукосниматель
10. Регулятор громкости
11. Картридж с иглой
12. Съемная защитная крышка

13. Петли
14. Выход RCA (тюльпаны)
15. USB разъем
16. Вход электропитания
17. Кнопка вкл/выкл

### 3. ВОСПРОИЗВЕДЕНИЕ ЗАПИСЕЙ

1. Откройте пылезащитную крышку
2. Для включения проигрывателя используйте кнопку питания на задней панели устройства.
3. Поместите пластинку с записью на опорный диск. Установите необходимое количество оборотов переключателем (7).

ПРИМЕЧАНИЕ: При проигрывании «синглов» (записей на 45 об/мин) и/или пластинок с увеличенным размером отверстия в центре используйте адаптер 45 rpm.

Снимите защитный колпачок с иглы звукоснимателя. Освободите тонарм из фиксатора (5). Поднимите тонарм рычагом (4) и переведите его в сторону пластинки так, чтобы размещенный на его конце картридж висел над необходимой дорожкой. Диск начнет вращаться автоматически в том случае, если функция «Автостоп» включена. Плавно опустите тонарм на дорожку, используя рычаг установки тонарма (4). Для остановки воспроизведения поднимите тонарм, используя рычаг установки тонарма (4), и передвиньте тонарм на держатель (5). При включенной функции «Автостоп» опорный диск остановится автоматически, когда запись будет проиграна до конца.

**ПРИМЕЧАНИЕ:** Если переключатель АВТО/СТОП (6) находится в положении ВКЛ., пластинка перестанет вращаться в конце последней песни. **ВНИМАНИЕ! Если пластинка останавливается до окончания последней песни (не все пластинки одинаковы), переведите переключатель АВТО/СТОП (6) в положение ВЫКЛ.**

4. Если предполагается прослушивание пластинок с помощью внешних колонок, подсоедините соответствующую систему к RCA-разъемам кабелями (в комплект не входят).

### 4. ПРОЦЕДУРА ЗАМЕНЫ ИГЛЫ

Чтобы заменить иглу, следуйте приведенным ниже инструкциям.

#### **Удаление иглы из картриджа**

1. Поместите отвертку на кончик иглы и отодвиньте его, как показано в направлении «А».
2. Снимите иглу, потянув иглу вперед и отодвинув ее.

#### **Установка иглы**

1. Возьмитесь за кончик иглы и вставьте иглу, нажав, как показано в направлении «В».
2. пододвиньте иглу, как в направлении «С», пока игла не зафиксируется в положении кончика.



## 5. РУКОВОДСТВО ПО ИСПОЛЬЗОВАНИЮ ПРОГРАММНОГО ОБЕСПЕЧЕНИЯ «AUDACITY» Перед запуском

Убедитесь, что ваш проигрыватель виниловых пластинок с USB-выходом подключен к компьютеру и распознается операционной системой как устройство записи.

### Установка ПО на компьютер (PC)

1. Включите компьютер.
2. Включите проигрыватель кнопкой питания на задней панели.
3. После загрузки операционной системы соедините USB-кабелем проигрыватель и ПК.
4. После подключения компьютер автоматически установит необходимые драйверы.
5. После установки драйверов необходимо установить ПО «Audacity».

### Установка ПО (MAC)

При возникновении вопросов по установке ПО на компьютеры MAC руководствуйтесь инструкциями по установке, приведенными на сайте [www.audacityteam.org](http://www.audacityteam.org).

### Конфигурация ПО

1. В выпадающем меню с надписью «Microphone» выберите «Stereo Mix»:

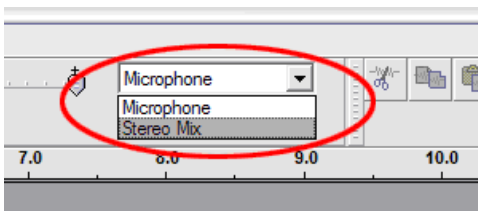

**Рисунок 1: Выбор «Stereo Mix»**

2. В меню «Edit» выберите пункт «Preferences»

Выберите устройство USB audio во вкладке Запись ( “Recording”). Выберите пункт “Software Playthrough”, чтобы слышать звук при записи.

*Примечание: Проигрыватель может иметь название отличное, от представленных на*

изображениях. Все зависит от вашей конфигурации и версии ОС. В 99% случаев в названии будет аббревиатура USB.

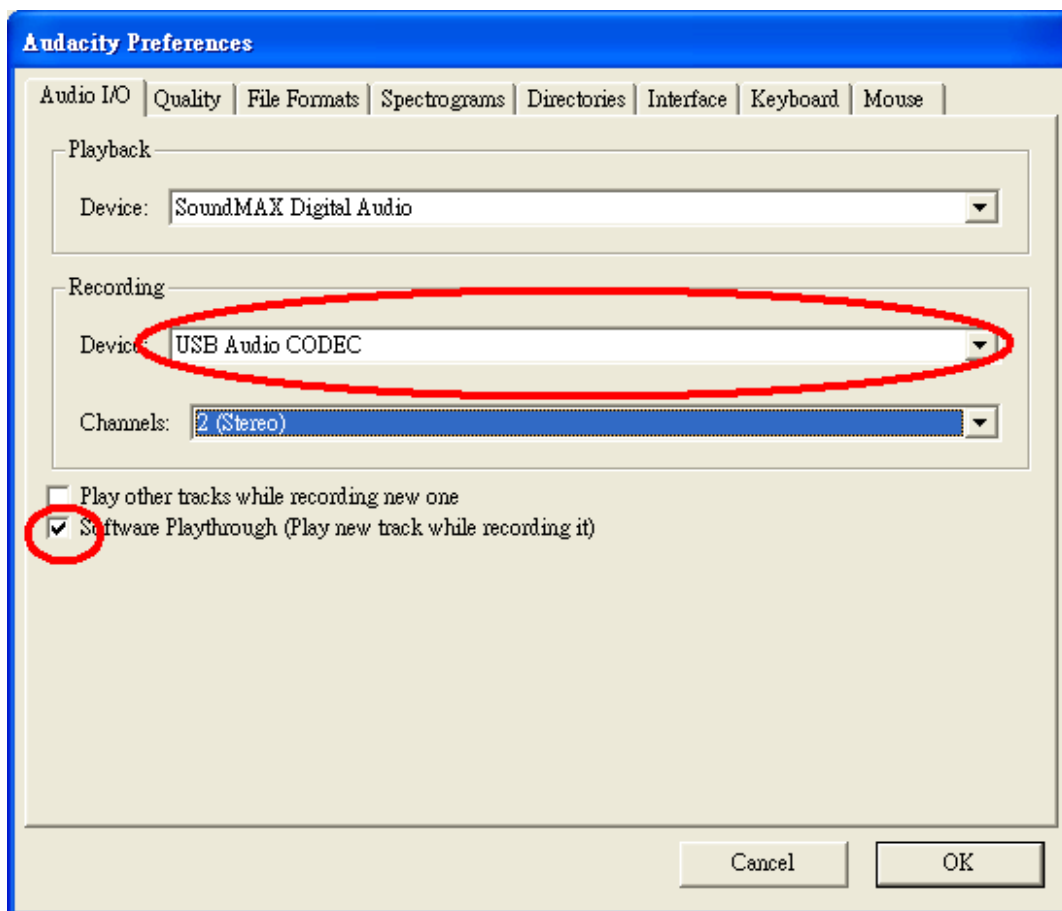

**Рисунок 2: Выбор USB Audio в настройках**

После завершения вышеуказанных настроек ПО готово к записи аудио.

Если проигрыватель не отображается в настройках ПО, рекомендуется проверить установки операционной системы или настройки ввода-вывода аудио на панели управления звуковыми устройствами.

**Примечание:**

*ПО Audacity может поставляться в комплекте проигрывателя на CD, однако для обеспечения наилучшей совместимости и качества записи рекомендуется устанавливать последнюю версию ПО со страницы разработчика:*







<http://www.audacityteam.org>

*Для расширенного редактирования аудиозаписей можно использовать ПО, предлагаемое на сайте:*







<http://www.bias-inc.com/>

## Инструменты



-  Инструмент выбора – Для выбора желаемого диапазона на звуковой дорожке.
-  Огибающая (Envelope tool) – Изменение громкости в течение определенного промежутка времени.
-  Карандаш – Для изменения отдельных фрагментов аудио.
-  Масштаб – Для увеличения или уменьшения масштаба.
-  Перемещение - Инструмент для перемещения вдоль звуковой дорожки.
-  Универсальный инструмент – Позволяет использовать любой из вышеперечисленных инструментов в зависимости от положения указателя мыши.

## Кнопки управления аудио

-  «В начало» – Перемещает курсор в начало.
-  «Воспроизведение» – Запускает воспроизведение дорожки с той позиции, где расположен курсор. Если выбран только фрагмент звуковой дорожки, будет воспроизводиться только он.
-  «Зацикливание» – При удерживании клавиши «Shift» кнопка «Воспроизведение» изменится на «Зацикливание». Зацикливание позволяет воспроизводить выбранный фрагмент звуковой дорожки непрерывно, повторяя его с начала.
-  «Запись» – Запускает запись трека с установленной частотой дискретизации с того места, где расположен курсор. Текущую частоту дискретизации можно увидеть в нижнем левом углу окна. Для запуска записи с самого начала необходимо переместить курсор кнопкой «В начало».
-  «Пауза» – Приостанавливает воспроизведение или запись. Для продолжения необходимо снова нажать кнопку «Пауза».
-  «Стоп» – Останавливает воспроизведение или запись. Перед применением эффектов, а также перед сохранением или экспортом файлов необходимо остановить воспроизведение или запись этой кнопкой.

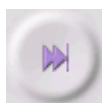

«В конец» – Перемещает курсор в конец проекта (конец последнего записанного трека).

### Панель редактирования



Кнопки на панели редактирования в большинстве своем дублируют команды из меню редактирования. При наведении мышью курсора на одну из кнопок будет отображаться краткая подсказка о функции данной кнопки.



Вырезать



Копировать



Вставить



Обрезать по краям выделенный фрагмент аудиодорожки



Удалить выделенный фрагмент аудиодорожки, вставив «тишину» на его место



Возврат на шаг назад (отмена действия)



Переход на шаг вперед / повтор предыдущей команды



Увеличить масштаб



Уменьшить масштаб



Масштабировать выделенный фрагмент аудиодорожки по ширине окна



Масштабировать проект таким образом, чтобы все дорожки были видны на экране от начала до конца

### Меню звуковой дорожки

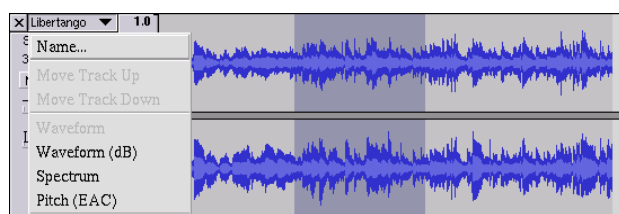

Меню звуковой дорожки появляется при нажатии на её название. Оно содержит команды, позволяющие редактировать отдельную дорожку.

**Name...** – позволяет изменять название звуковой дорожки.

**Move Track Up** – перемещает дорожку вверх, на место другой, расположенной выше.

**Move Track Down** – перемещает дорожку вниз, на место другой, расположенной ниже.

**Waveform** – устанавливает отображение дорожки в виде волновой формы; этот режим используется по умолчанию.

**Waveform (dB)** – аналогичный «Waveform» режим отображения, но амплитуда дается в логарифмическом масштабе (дБ).

**Spectrum** – режим отображения дорожки в виде спектра распределения звуковой мощности по частотам.

**Pitch (EAC)** – отображает огибающую основной частоты записи (тон/тембр звучания), используя алгоритм автокорреляции EAC.

**Mono** – преобразует данную аудиодорожку из стерео в моно, позволяя проигрывать ее только в левом или только в правом канале, а также дублировать ее в обоих каналах.

**Left Channel** – при выборе этой функции звуковая дорожка будет воспроизводиться только в левом канале.

**Right Channel** – при выборе этой функции звуковая дорожка будет воспроизводиться только в правом канале.

**Make Stereo Track** – если данная дорожка монофоническая, эта команда собирает стереодорожку из текущей и той, что расположена ниже. Текущая дорожка преобразуется в левый канал стереофонической дорожки, а нижняя – в правый. Если дорожки были объединены в стереофоническую, все преобразования и редактирования будут применяться одновременно к ним обеим (левому и правому каналам).

**Split Stereo Track** – если выбранная дорожка стереофоническая, данная команда разделяет ее на две монофонические, соответствующие левому и правому каналам. Это позволяет редактировать каждый из них по отдельности.

**Set Sample Format** – позволяет установить разрядность отсчетов амплитуды сигнала в битах. Это влияет на качество записи и размер файлов. К примеру, записи на CD-Audio имеют разрядность 16 бит, а Hi-Res аудио и студийные системы, как правило, оперируют с разрядностью 24 бита. 16 бит – это минимальная разрядность, применяемая «Audacity», поэтому даже при сохранении записи с разрядностью 8 бит в программе этот файл будет преобразован в 16-битный. Формат представления данных 32 бита с плавающей запятой



является наивысшим в программе «Audacity» и обеспечивает наилучшее качество редактирования и записи, однако требует больше системных ресурсов и места на диске. При работе с записями высокого разрешения (разрядность 24 или 32 бит) необходима аппаратная поддержка соответствующих форматов устройством ввода-вывода аудио компьютера.

**Set Rate** - позволяет установить частоту дискретизации в герцах (Гц). Это влияет на качество записи и размер файлов. К примеру, записи на CD-Audio имеют частоту 44 100 Гц. Повышение частоты дискретизации улучшает качество записи и воспроизведения, особенно в верхнем диапазоне частот, однако файлы будут иметь больший размер. Если дорожка имеет частоту дискретизации, отличающуюся от глобальной частоты дискретизации в проекте, отображаемой в нижнем левом углу, этот ее параметр будет автоматически преобразован и станет равным глобальной частоте дискретизации.

### **Описание основных команд меню**

#### **Меню «File»**

**New** – Создает новое окно проекта.

**Open...** – Позволяет загрузить аудиофайл или файл проекта «Audacity». Если в программе уже открыт один проект, загружаемый файл будет открыт в новом окне. Для добавления аудиофайлов в существующий проект используйте команды импорта «Import» в меню «Project».

**Close** – Закрывает текущее окно проекта, запрашивая подтверждение сохранения изменений. В операционных системах «Windows» и «Unix» закрытие последнего окна в программе приводит к выходу из программы «Audacity». Этот алгоритм можно изменить в меню настроек «Preferences».

**Save Project** – Сохраняет проект в особом формате «Audacity» с расширением «.aup». Аудиоданные из проекта сохраняются в отдельной папке, содержащей «\_data» в конце названия. К примеру, при сохранении проекта под именем «Composition.aup» появится папка с аудиоданными «Composition\_data». Файлы проекта «Audacity» не совместимы с другими программами. Для сохранения аудиоданных в совместимых форматах используйте команды экспорта, описанные ниже.

**Save Project As...** – Команда, аналогичная «Save Project», позволяющая сохранить проект под новым именем.

**Recent Files ...** – Показывает список файлов, открытых недавно в программе «Audacity», для быстрого доступа к ним.

**Export As WAV...** – Экспортирует все аудио из проекта в формате «WAV», являющемся промышленным стандартом для несжатого аудио. При экспорте программа микширует

все аудиодорожки в одну, применяя все текущие эффекты и настройки дорожек и используя глобальную частоту дискретизации проекта. Настройки экспорта можно изменить на вкладке «File Formats» в меню «Preferences».

**Export Selection As WAV...** – Команда аналогична предыдущей, однако экспортирует только выделенную часть проекта.

**Export as MP3...** - Экспортирует все аудио из проекта в формате «MP3». Этот формат позволяет сжимать аудио, уменьшая размер файла с некоторой потерей качества звучания. Настройки сжатия и качества аудио в MP3-формате можно изменить на вкладке «File Formats» в меню «Preferences».

**Export Selection As MP3...** - Команда аналогична предыдущей, однако экспортирует только выделенную часть проекта.

**Export as Ogg Vorbis...** - Экспортирует все аудио проекта в формате «Ogg Vorbis». «Ogg Vorbis» является альтернативным для «MP3» форматом сжатого аудио. При сопоставимом качестве звучания файлы «Ogg Vorbis», как правило, занимают меньше места на диске, однако этот формат не так широко распространен, как «MP3», и может не поддерживаться стандартными плеерами. Настройки сжатия и качества аудио в формате «Ogg Vorbis» можно изменить на вкладке «File Formats» в меню «Preferences».

**Export Selection As Ogg Vorbis...** - Команда аналогична предыдущей, однако экспортирует только выделенную часть проекта.

**Export Labels...** – Если в проекте создана дорожка с заметками «Label Track», эта команда экспортирует все заметки в текстовом формате. Сохраненный текстовый файл можно снова импортировать, используя команду «Import Labels...» в меню «Project».

**Export Multiple...** – Позволяет сохранить аудио из проекта, автоматически разделив весь проект на несколько файлов. Можно делить файлы «горизонтально», сохраняя каждую аудио дорожку как новый файл, или «вертикально», разделяя микс во времени с помощью заметок «Labels». Для разделения во времени необходимо образовать дорожку с заметками «Label Track» и создать на ней заметки, обозначающие начало и конец каждого файла.

**Page Setup** – Настройки печати. Позволяет установить настройки принтера, а также вид отображения аудиодорожек при печати.

**Print** – Печать главного окна программы с использованием выбранных настроек отображения дорожек.

**Exit (Quit)** – Закрывает все окна и производит выход из программы, предлагая предварительно сохранить все изменения.

## Меню «Edit»

**Undo** – Возврат на шаг назад (отмена действия). Эта команда отменяет последнюю операцию редактирования. ПО «Audacity» поддерживает неограниченное количество шагов, что означает возможность возвращаться на шаг назад вплоть до исходного состояния проекта после его открытия в программе.

**Redo** – Переход на шаг вперед. Эта команда повторяет отмененное командой «Undo» действие редактирования.

**Cut** – Вырезает выбранный фрагмент звуковой дорожки и помещает в буфер памяти компьютера. При повторе команды предыдущее содержимое буфера памяти удаляется. Можно вырезать аудиоданные сразу с нескольких дорожек.

**Copy** – Помещает выбранный фрагмент звуковой дорожки в буфер памяти, не удаляя его из проекта.

**Paste** – Вставляет содержимое буфера памяти в то место, где находится курсор. Если перед применением этой команды был выбран фрагмент звуковой дорожки, данные из буфера будут вставлены на место этого фрагмента.

**Trim** – Обрезает по краям выделенный фрагмент аудиодорожки.

**Delete** – Удаляет выделенный фрагмент данных.

**Silence** – Удаляет выделенный фрагмент аудиодорожки, вставив на его место «тишину».

**Split** – Перемещает выбранный фрагмент аудиодорожки на новую дорожку, вставляя «тишину» на исходной на место фрагмента, как показано на рисунке ниже:



**Duplicate** – Копирует выбранный фрагмент аудиодорожки на новую дорожку, не удаляя его на исходной, как показано на рисунке ниже:

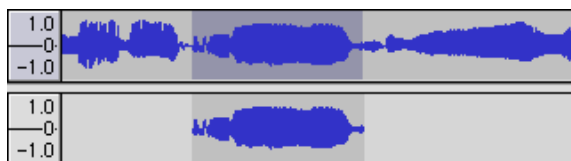

**Select ... > All** – Выделяет все аудиодорожки в проекте от начала до конца.

**Select ... > Start to Cursor** – Выделяет часть выбранной звуковой дорожки от ее начала до того места, где расположен курсор.

**Select ... > Cursor to End** – Выделяет часть выбранной звуковой дорожки от того места где расположен курсор, до конца дорожки.

**Find Zero Crossings** – Подгоняет положение краев выделенного фрагмента таким образом, чтобы у них обоих волновая форма пересекала нулевое значение амплитуды при возрастании. Это позволяет минимизировать нежелательные артефакты при воспроизведении дорожки с вырезанными и вставленными фрагментами.

**Selection Save** – Запоминает положение выделенного фрагмента, позволяя выделить точно такой же фрагмент при последующем редактировании.

**Selection Restore** – Восстанавливает запомненное командой «Selection Save» положение выделения.

**Move Cursor ... > to Track Start** – Перемещает курсор в начало текущей звуковой дорожки.

**Move Cursor ... > to Track End** – Перемещает курсор в конец текущей звуковой дорожки.

**Move Cursor ... > to Selection Start** – Перемещает курсор в начало выделенного фрагмента.

**Move Cursor ... > to Selection End** – Перемещает курсор в конец выделенного фрагмента.

**Snap-To ... > Snap On** – Включение привязки к временной сетке. При включении этой функции края выделенного фрагмента сдвинутся к ближайшему положению на временной сетке. По умолчанию шаг временной сетки составляет 1 секунду. Значение этого шага можно изменить в меню «View» -> «Set Selection Format».

**Snap-To ... > Snap Off** - Выключение привязки к временной сетке.

**Preferences...** – открывает меню настроек «Preferences».

---

С остальными пунктами меню рекомендуем ознакомиться в ПО Audacity.

## 6. СОВЕТЫ ПО ИСПОЛЬЗОВАНИЮ ПРОИГРЫВАТЕЛЯ

- Открывая или закрывая крышку устройства, осторожно обращайтесь с ней, берясь за нее либо в середине передней части, либо с каждой стороны.
- Не трогайте пальцами кончик иглы; избегайте соприкосновения иглы с поверхностью опорного диска или краем пластинки.
- Аккуратно протирайте корпус проигрывателя мягкой тканью. Для ухода за устройством допускается использование небольшого количества мягкого моющего средства.
- Никогда не применяйте агрессивные химикаты или растворители к каким-либо элементам устройства.
- Вес в задней части тонарма создает стандартное давление на иглу. Не рекомендуется изменять его, чтобы не нарушить нормальную работу устройства.

## 7. ТЕХНИЧЕСКИЕ ХАРАКТЕРИСТИКИ

Lenco	
МОДЕЛЬ ПРОИГРЫВАТЕЛЯ	LS-50
Тип привода	Ременной привод
Тип двигателя	Электродвигатель постоянного тока
Скорости вращения диска	33 1/3 об/мин, 45 об/мин, 78 об/мин
Нестабильность вращения	<0.35%
Диаметр опорного диска	300 мм
Картридж	
Тип	Керамический картридж 402-M208-015
Диаметр иглы звукоснимателя	0.7 mil
Оптимальная прижимная сила	4-6 г
Уровень выходного сигнала	160-380mv (HP-4005)
Частотный диапазон	-28db(10KHz)
Разделение каналов	10db(1KHz)
Отношение сигнал/шум (S/N)	40db
Общие данные	
Адаптер	вход 100-240 В, ~50/60 Гц, 0,5 А (переменного тока)
	выход 12 В, 1000 мА (постоянного тока)
Параметры электропитания проигрывателя	12 В, 1000 мА (постоянного тока)
Уровень выхода (Line Out)	400-600mv
Энергопотребление	12 Вт
Размеры	410x330x118 мм
Вес без упаковки	примерно 3.18 кг --LS-50WD
	примерно 3.43 кг --LS-50GY

### Адаптер сетевого питания

Производитель: ШЕНЬЖЕНЬ ШИ ГУАНКАЙЮАНЬ ТЕКНОЛОДЖИ., ЛТД. (SHENZHEN SHI GUANGKAIYUAN TECHNOLOGY,LTD.)

Номер модели: GKYP50100120EU1

**Используйте только адаптер, входящий в комплект поставки**

**Подключайте адаптер только к сетям с указанными выше параметрами**

## Гарантийные обязательства

**Срок гарантии** составляет 1 (один) год с даты продажи. **Срок службы** – до 5 (пяти) лет.

Важное примечание: Компания Commax B.V. не обеспечивает обслуживание оборудования в случае непосредственного обращения в головной офис компании.

Важное примечание: Гарантия не действует, если устройство вскрывалось или подвергалось изменениям вне официального сервисного центра.

Это устройство не предназначено для профессионального использования. В случае профессионального использования гарантийные обязательства производителя не будут выполняться.

## Заявление об ограничении ответственности

Обновления микропрограмм и/или компонентов аппаратного обеспечения производятся регулярно. Поэтому некоторые инструкции, спецификации и изображения в этой документации могут незначительно отличаться от Вашей конкретной ситуации. Все элементы, описанные в данном руководстве, предназначены только для иллюстрации и могут не относиться к конкретной ситуации. Из описания, приведенного в этом руководстве, нельзя получить никаких юридических прав.

## Утилизация оборудования



Этот символ означает, что соответствующее электрооборудование или батарея не может быть утилизирована как обычные бытовые отходы в Европе. Чтобы обеспечить корректную утилизацию данного оборудования руководствуйтесь местными законами или требованиями по утилизации электронного оборудования и батарей.

Поступая таким образом, Вы поможете сохранить природные ресурсы и улучшить стандарты защиты окружающей среды при обработке и утилизации электрических отходов (Директива ЕС об отходах электрического и электронного оборудования).

## Маркировка «CE»



Продукция с маркировкой CE соответствует требованиям Директиве ЕС по электромагнитной совместимости (2014/30/ЕС) и Директиве ЕС по вопросам качества низковольтных электротехнических изделий (2014/35/ЕС), принятых Комиссией Европейского Союза. Настоящим компания «Коммакс Б.В.» (Commax B.V.), Вибаштраат 37, 6466НГ, Керкраде, Нидерланды (Wiebachstraat 37, 6466 NG Kerkrade, The Netherlands,) заявляет, что этот продукт соответствует основным требованиям. С декларацией соответствия можно ознакомиться по адресу [techdoc@lenco.com](mailto:techdoc@lenco.com). «Коммакс Б.В.», Вибаштраат 37, 6466НГ, Керкраде, Нидерланды.

### Маркировка «ЕАС»

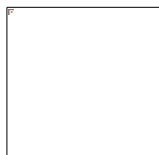

Товар сертифицирован для использования на территории Таможенного Союза без каких-либо ограничений.  
Соответствует требованиям ТР ТС 004/2011 «О безопасности низковольтного оборудования» и ТР ТС 020/2011 «Электромагнитная совместимость технических средств».

**Импортер и организация, уполномоченная на принятие**

**претензий:** ООО "Бизнес-фабрика", 123458 г. Москва, ул. Маршала Прошлякова, д. 30, офис 503, +7 495 787 5900.

**Изготовитель:** «Ленко Бенелюкс БВ», Термикстраат 1а, Нют, 6361 НВ, Нидерланды / **Филиал:** Эс.Ти.Ай. Электроникс Лтд., Юнит 903-907, 9/ЭФ, Лоз Коммершиал Плаза, 788 Чонг Ша Ван Роуд, Коулун, Гонконг. Сделано в Китае.

### Обслуживание

Для получения дополнительной информации и обращения в службу поддержки клиентов посетите наш веб-сайт: [www.lenco.ru](http://www.lenco.ru). Дизайн и спецификация могут быть изменены производителем без предварительного информирования.

**Дата изготовления продукции**



Год и месяц изготовления продукции указаны в номере партии и серийном номере продукта. Ниже описаны способы уточнения этой даты.

- По номеру партии (номер партии указан либо на упаковке устройства, либо на транспортировочной упаковке).
  - Формат номера партии: AAAABDD**MY**
- По серийному номеру продукта (серийный номер указан на устройстве).
  - Формат серийного номера: AAAABDD**MYSSSSSS**

Где М (восьмой символ слева) равен месяцу производства, а Y (девятый символ слева) равен году производства. Месяц производства указывается одной из букв латинского алфавита.

Соответствие буквенных обозначений месяца производства:

<b>A</b>	<b>B</b>	<b>C</b>	<b>D</b>	<b>E</b>	<b>F</b>
Январь	Февраль	Март	Апрель	Май	Июнь
<b>G</b>	<b>H</b>	<b>I</b>	<b>J</b>	<b>K</b>	<b>L</b>
Июль	Август	Сентябрь	Октябрь	Ноябрь	Декабрь

Год производства указывается одной цифрой, которая соответствует последней цифре года производства (цифра 1 равна 2021 году производства).

**Пример расшифровки по номеру партии:**

- Номер партии: 2461A05**C0**
- Где буква **C** это месяц (Март), а цифра **0** – последняя цифра года производства (2020 год).

**Пример расшифровки по серийному номеру:**

- 2461A05**A1123456**
- Где буква **A** это месяц (Январь), а цифра **1** – последняя цифра года производства (2021 год).

## Гарантийный талон

# Lenco

### Информация об устройстве

<b>Модель:</b>	
<b>Серийный номер:</b>	
<b>Дата продажи:</b> срок гарантии – 1 (один) год с даты продажи	

### Информация о продавце

<b>Название торговой организации:</b>	
<b>Телефон торговой организации:</b>	
<b>Адрес, e-mail:</b>	

Подпись продавца \_\_\_\_\_

М.П.

Подпись покупателя \_\_\_\_\_

*Изделие получил в исправном состоянии и в полной комплектации.*

*С условиями гарантии ознакомлен и согласен.*

**ВНИМАНИЕ!** Гарантийный талон недействителен без печати продавца.

Поддержка: [www.lenco.ru](http://www.lenco.ru)

**ATTENZIONE:**

L'utilizzo di controlli o regolazioni o l'esecuzione di procedure diverse da quelle specificate può causare l'esposizione a radiazioni pericolose.

**PRECAUZIONI PRIMA DELL'USO**

---

**CONSERVARE QUESTE ISTRUZIONI:**

1. Non coprire o bloccare le aperture di ventilazione. Quando si posiziona il dispositivo su uno scaffale, lasciare uno spazio libero di 5 cm attorno all'intero dispositivo.
2. Installare secondo quanto riportato nel manuale fornito.
3. Tenere il dispositivo lontano da sorgenti di calore come radiatori, termosifoni, stufe, candele e altri prodotti che generano calore o fiamme libere. Il dispositivo può essere utilizzato solo in climi miti. Evitare ambienti estremamente freddi o caldi. Temperatura operativa compresa tra 0° e 35 °C.
4. Evitare l'uso del dispositivo in presenza di forti campi magnetici.
5. Le scariche elettrostatiche possono interferire con il normale utilizzo di questo dispositivo. In tal caso, è sufficiente ripristinare e riavviare il dispositivo seguendo il manuale di istruzioni. Durante la trasmissione di file, maneggiarlo con cura e operare in un ambiente privo di elettricità statica.
6. Avviso! Non inserire mai oggetti nel prodotto attraverso le prese d'aria o le aperture. All'interno del prodotto sono presenti tensioni elevate e l'inserimento di un oggetto può provocare scariche elettriche e/o cortocircuiti. Per lo stesso motivo, non versare acqua o liquidi sul prodotto.
7. Non utilizzare in ambienti umidi o bagnati come bagni, cucine con vapore o piscine.
8. Non esporre il dispositivo a schizzi o gocciolamenti di liquidi; non poggiare sopra o accanto al dispositivo oggetti contenenti liquidi, ad esempio vasi.
9. Non utilizzare questo dispositivo in caso di condensa. Quando l'unità viene utilizzata in una stanza calda e umida, al suo interno possono formarsi goccioline d'acqua o condensa e l'unità potrebbe non funzionare correttamente; lasciare l'unità spenta per 1 o 2 ore prima di accenderla in quanto deve essere asciutta prima di collegarla all'alimentazione.
10. Sebbene questo dispositivo sia fabbricato con la massima cura e controllato più volte prima di lasciare la fabbrica, è comunque possibile che si verifichino problemi come per qualsiasi altra apparecchiatura elettrica. Se si nota fumo, eccessivo accumulo di calore o altri fenomeni imprevisti, scollegare immediatamente la spina dalla presa di alimentazione principale.
11. Questo dispositivo deve funzionare con una fonte di alimentazione con i valori indicati sull'etichetta delle specifiche. Se non si è sicuri del tipo di alimentazione utilizzata in casa, consultare il rivenditore o la compagnia elettrica locale.
12. Tenere fuori dalla portata degli animali domestici. Ad alcuni animali piace mordere i cavi di alimentazione.
13. Per pulire il dispositivo, utilizzare un panno morbido e asciutto. Non usare solventi o liquidi a base di benzina.  
Per rimuovere le macchie persistenti, è possibile utilizzare un panno umido con detergente diluito.
14. Il fornitore non è responsabile per danni o perdita di dati causati da malfunzionamento, uso improprio, modifica del dispositivo o sostituzione della batteria.
15. Non interrompere la connessione quando il dispositivo sta formattando o trasferendo file. In caso contrario, i dati potrebbero essere danneggiati o andare persi.
16. Se l'unità dispone della funzione di riproduzione USB, la chiavetta USB deve essere collegata direttamente all'unità. Non utilizzare una prolunga USB perché può causare interferenze con conseguenti perdite di dati.
17. L'etichetta di classificazione è situata sul pannello inferiore o posteriore del dispositivo.
18. Questo dispositivo non è destinato all'uso da parte di persone (compresi i bambini) con disabilità fisiche, sensoriali o mentali, o privi di esperienza e conoscenza, a meno che non siano sotto supervisione o abbiano ricevuto istruzioni circa l'uso corretto del dispositivo da parte di chi è responsabile per la loro sicurezza.
19. Questo prodotto è destinato esclusivamente all'uso non professionale e non commerciale o industriale.

20. Assicurarsi che l'unità sia collocata in una posizione stabile. I danni causati dall'uso di questo prodotto in una posizione instabile, vibrazioni o urti o la mancata osservanza di qualsiasi altro avvertimento o precauzione indicati in questo manuale dell'utente non saranno coperti da garanzia.
21. Non rimuovere mai l'involucro esterno di questo dispositivo.
22. Non posizionare mai questo dispositivo su altre apparecchiature elettriche.
23. Non permettere ai bambini di accedere ai sacchetti di plastica.
24. Utilizzare solo collegamenti/accessori specificati dal produttore.
25. Rivolgersi a personale qualificato per l'assistenza. È necessario ricorrere all'assistenza quando il dispositivo ha subito qualsivoglia tipo di danno, ad esempio al cavo di alimentazione o alla spina, se è stato versato del liquido o sono caduti oggetti al suo interno, oppure se è stato esposto a pioggia o umidità, quando non funziona correttamente o è caduto.
26. L'esposizione prolungata ai suoni ad alto volume dei lettori musicali può causare una perdita temporanea o permanente dell'udito.
27. Se il prodotto viene consegnato con cavo di alimentazione o adattatore di alimentazione CA:
  - In caso di problemi, scollegare il cavo di alimentazione CA e rivolgersi a personale qualificato per l'assistenza.
  - Non calpestare o schiacciare l'alimentatore. Fare molta attenzione, in particolare vicino alle prese e al punto di uscita del cavo. Non posizionare oggetti pesanti sull'alimentatore in quanto potrebbero danneggiarlo. Tenere il dispositivo fuori dalla portata dei bambini. Giocando con il cavo di alimentazione possono infortunarsi seriamente.
  - Scollegare il dispositivo durante i temporali o quando non viene utilizzato per un lungo periodo.
  - La presa di corrente deve essere installata vicino all'apparecchio e deve essere facilmente accessibile.
  - Non sovraccaricare le prese CA né le prolunghe. Il sovraccarico può causare incendi o scariche elettriche.
  - I dispositivi con struttura di classe 1 devono essere collegati a una presa di rete con connessione di messa a terra di protezione.
  - I dispositivi con struttura di classe 2 non richiedono un collegamento a terra.
  - Tenere sempre la spina quando la si estrae dalla presa di rete. Non tirare il cavo di alimentazione. Ciò può causare un cortocircuito.
  - Non utilizzare un cavo o una presa di alimentazione danneggiati o una presa non fissata correttamente. Tale azione potrebbe provocare incendi o scariche elettriche.
28. Se il prodotto contiene o viene consegnato con un telecomando contenente batterie a pulsante/a bottone:
 

Avvertenza:

  - "Non ingerire la batteria, pericolo di ustioni chimiche" o problema equivalente.
  - [Il telecomando in dotazione con] Il presente prodotto contiene una pila a bottone. Se ingerita, la batteria può causare gravi ustioni interne in sole 2 ore e portare alla morte.
  - Tenere le batterie, nuove o usate, fuori dalla portata dei bambini.
  - Se il vano batteria non si chiude completamente, interrompere l'uso del dispositivo e tenerlo fuori della portata dei bambini.
  - Se si teme che delle batterie possano essere state inghiottite o essere venute a contatto con qualsiasi parte interna del corpo, contattare immediatamente un medico.
29. Precauzioni sull'uso delle batterie:
  - La batteria può esplodere se non viene sostituita correttamente. Sostituire solo con lo stesso tipo o equivalente.
  - Non sottoporre le batterie a temperature estreme alte o basse, bassa pressione dell'aria ad alta quota durante l'uso, lo stoccaggio o il trasporto.
  - La sostituzione con una batteria di tipo errato può provocare un'esplosione o la perdita di liquidi o gas infiammabili.
  - Lo smaltimento di una batteria nel fuoco o in un forno caldo o lo schiacciamento o il taglio meccanico di una batteria possono provocare un'esplosione.
  - Lasciare una batteria in un ambiente circostante a temperatura estremamente elevata può provocare un'esplosione o una perdita di liquidi o gas infiammabili.
  - Una batteria soggetta a una pressione dell'aria estremamente bassa può provocare un'esplosione o una perdita di liquidi o gas infiammabili.

- È necessario prestare attenzione agli aspetti ambientali legati allo smaltimento delle batterie.

#### **INSTALLAZIONE**

- Disimballare tutte le parti e rimuovere il materiale protettivo.
- Non collegare l'unità alla rete elettrica prima di avere controllato la tensione di rete e prima che siano stati effettuati tutti gli altri collegamenti.

1. PARTI DEL GIRADISCHI:

**PARTE FRONTALE**

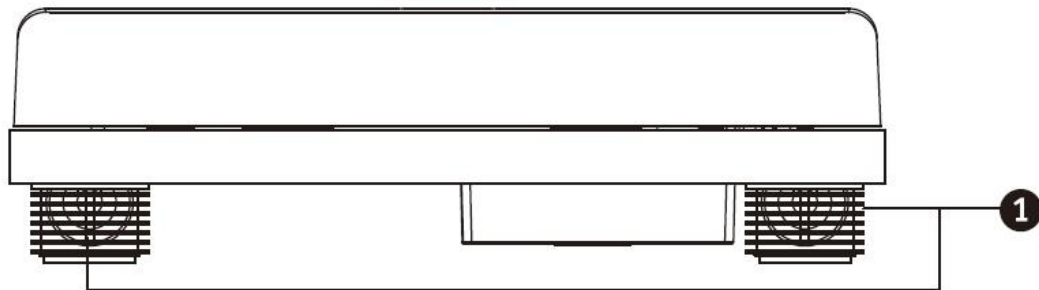

**PARTE SUPERIORE**

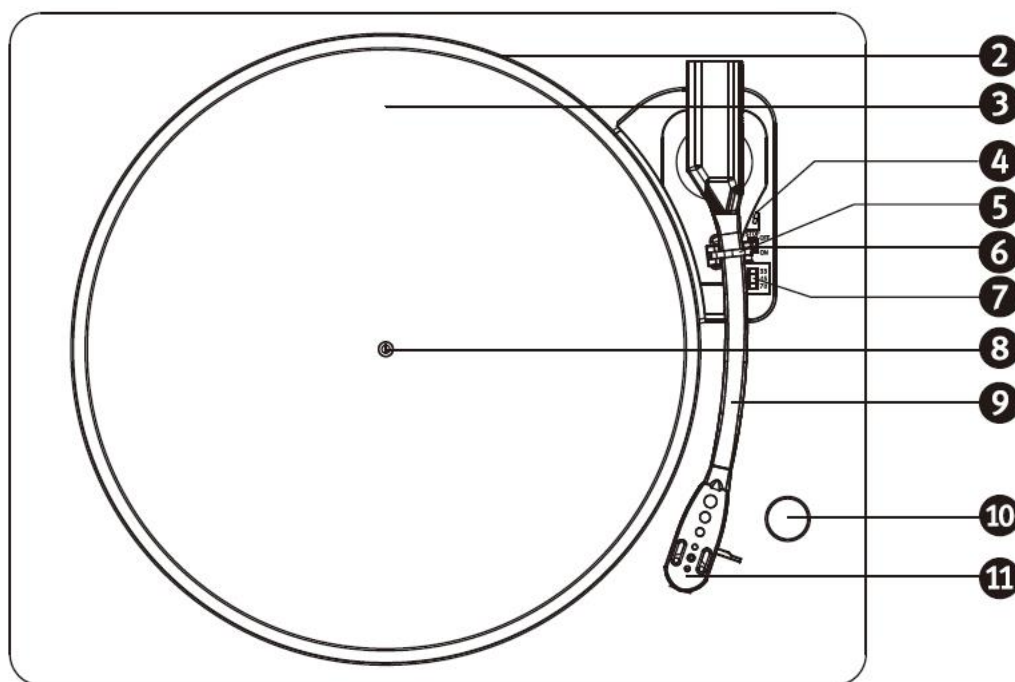

1. Altoparlante
2. Piatto
3. Tappetino
4. Alza Braccio
5. Blocca Braccio
6. Interruttore di controllo arresto automatic (Se il disco si ferma prima della fine dell'ultimo brano, disattivare l'arresto automatico)
7. Interruttore di selezione della velocità
8. Albero motore del giradischi
9. Braccio
10. Manopola del volume
11. Cartuccia stilofono
12. Coperchio antipolvere rimovibile
13. Perno
14. Jack di uscita RCA
15. Jack USB
16. Jack per adattatore di alimentazione
17. Pulsante di accensione/spegnimento

## 2. ASCOLTARE UN DISCO

1. Sollevare il coperchio antipolvere
2. Premere il pulsante di accensione/spegnimento.
3. Posizionare un disco sul piatto del giradischi e impostare la velocità del lettore in modo corrispondente alla velocità del disco.

NOTA: durante la riproduzione di un singolo (un disco a 45 giri) e/o di un disco con grande foro centrale, usare l'adattatore per 45 giri.

Rimuovere il coperchio protettivo della cartuccia dell'ago e sbloccare il blocco del braccio del tono dal bracciolo del tono. Spingere all'indietro la leva di sollevamento e il braccio del tono si solleverà delicatamente. Spostare delicatamente il braccio del tono sopra il disco nella posizione desiderata e se l'interruttore di controllo dell'arresto automatico è attivato il piatto del giradischi inizierà a ruotare. Rilasciando il braccio sul giradischi e spingendo la leva di sollevamento in avanti inizierà la riproduzione del disco in vinile.

Se il comando d'arresto automatico è attivato, la registrazione si interromperà automaticamente al termine. Quando il comando d'arresto automatico è disattivato, la registrazione NON si interrompe automaticamente al termine; è necessario spingere la leva di sollevamento all'indietro per sollevare il braccio e riposizionarlo nel supporto, quindi occorre spegnere l'alimentazione per impedire al giradischi di girare.

**Nota:** Se il selettore AUTO/ STOP (6) è in posizione ON, il disco smetterà di girare alla fine dell'ultimo brano. **ATTENZIONE: se il disco smette di girare prima della fine dell'ultimo brano (può variare a seconda del disco), portare il selettore AUTO/ STOP (6) su OFF.**

4. Collegare il jack di uscita RCA al sistema di altoparlanti esterno tramite il cavo RCA (non fornito) per ascoltare la musica dei dischi in vinile sul sistema di altoparlanti.

## 3. SOSTITUZIONE DELLA PUNTINA

Per sostituire l'ago fare riferimento alle istruzioni di seguito.

### Rimozione della puntina dalla testina

1. Posizionare un cacciavite sulla punta della testina dell'ago e spingere verso il basso nella direzione mostrata nel disegno "A"
2. Rimuovere la testina dell'ago tirandola in avanti e spingendola verso il basso.

### Inserimento dell'ago

1. Tenere la punta della testina dell'ago e inserirla premendo nella direzione illustrata da "B".
2. Spingere la testina dell'ago verso l'alto nella direzione illustrata da "C" finché l'ago non si blocca nella posizione della punta.

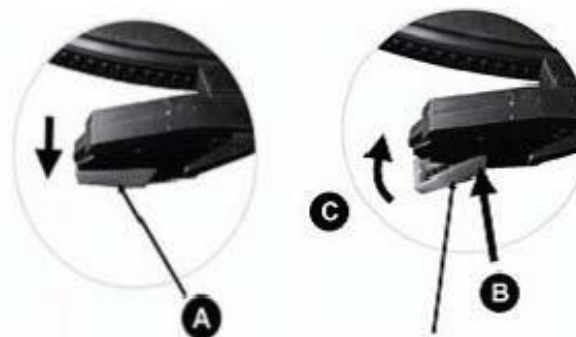

Perni guida (interni)



## PANORAMICA DEL SOFTWARE AUDACITY

Audacity è un software gratuito, concesso in licenza con GNU General Public License (GPL). Ulteriori informazioni e il codice open source sono disponibili sul Web all'indirizzo <https://www.audacityteam.org/download/>

\* Assicurarsi di aver installato il software prima di iniziare.

### Configurare il PC per lavorare con Audacity

1. Collegare una sorgente di ingresso all'unità.
2. Collegare il filo USB al proprio computer.
3. Installare il software di registrazione Audacity.
4. Aprire il programma Audacity.
5. Selezionare Preference (Preferenze) dalla scheda Edit (Modifica) del menu Audacity.

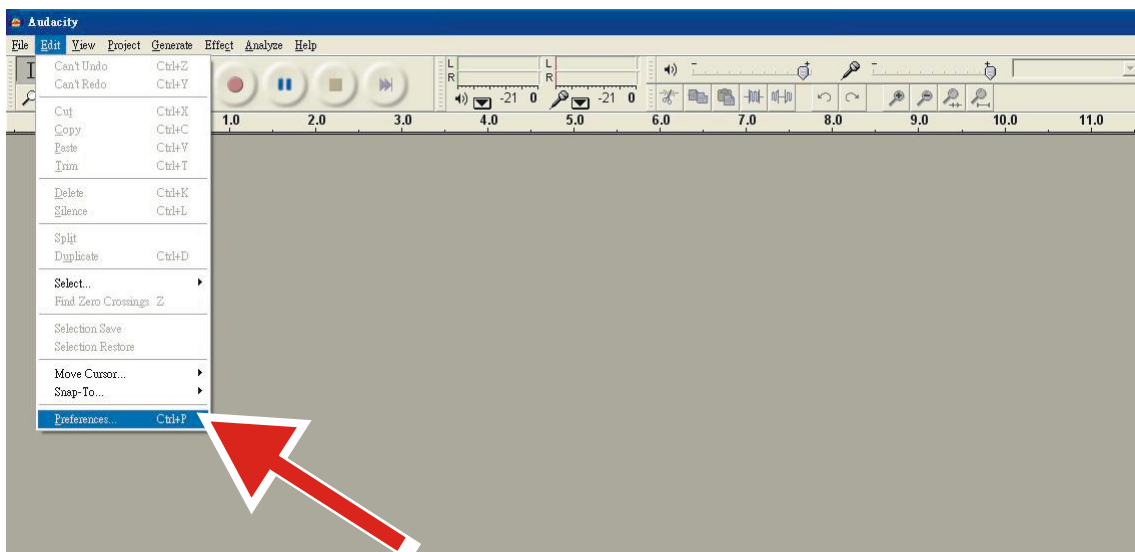

6. Selezionare la scheda **Audio I/O** (Ingresso/Uscita audio) in alto a sinistra.
  - Alla voce Playback (Riproduzione), Device (Dispositivo), selezionare **your internal sound card (la scheda audio interna in uso)**.
  - Alla voce Recording (Registrazione), Device (Dispositivo), selezionare **USB Audio CODEC (CODEC Audio USB)**.
  - Alla voce Recording (Registrazione), Channels (Canali), selezionare **2 (Stereo)**.
  - Selezionare la casella **Play other tracks while recording new one** (Riproduci altre tracce durante la registrazione di una nuova traccia).
  - Selezionare la casella contrassegnata con **Software Playthrough**.

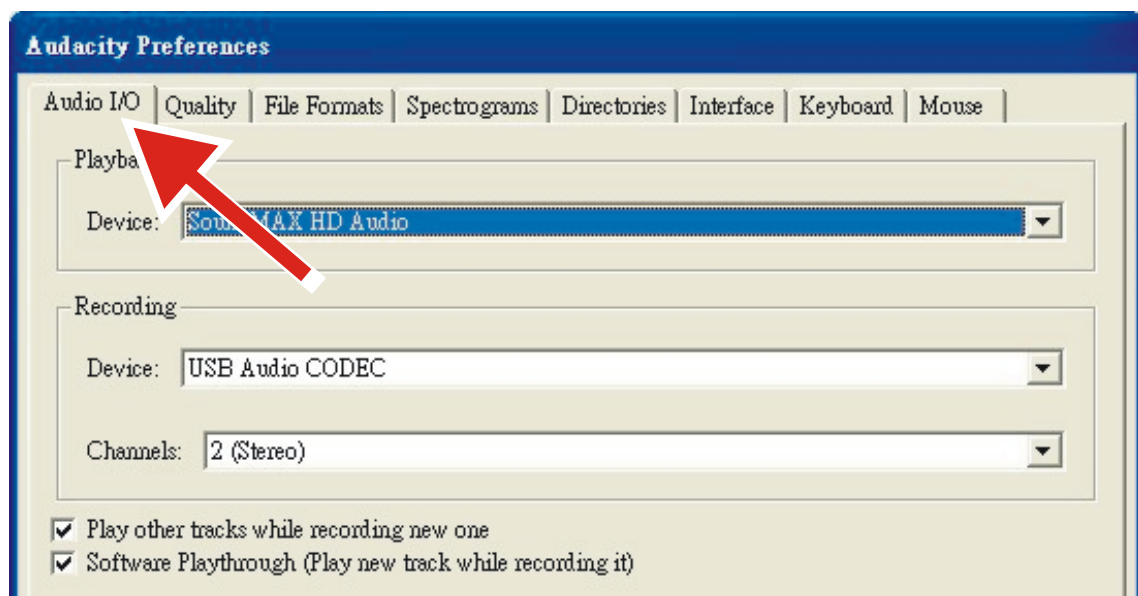



## Registrazione di album con Audacity

### 1. Salvataggio di un progetto

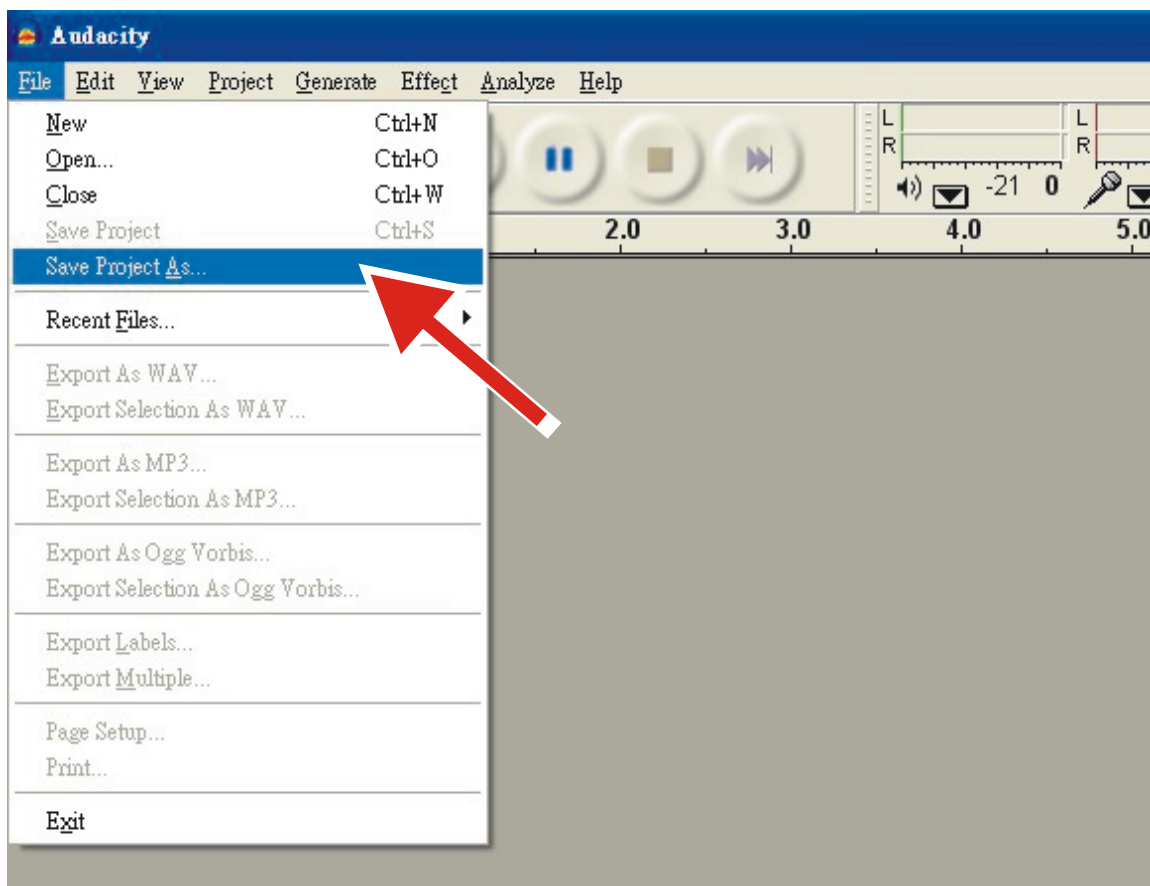
- Audacity scrive tutti gli audio modificati e registrati in una directory denominata **Projectname\_data (NomeProgetto\_data)**, che si trova proprio dove è stato salvato il file del progetto stesso.
- Quindi, selezionare **Save Project as** (Salva progetto come) dalla scheda Audacity File (File Audacity) e selezionare una posizione e il nome del file per il progetto.
- Nota: quando si avvia Audacity per la prima volta, sarà disponibile solo l'opzione di menu "**Save As... (Salva come...)**".



## 2. Come registrare

- Impostare il giradischi USB per riprodurre il brano o l'album che si desidera registrare.
- Fare clic sul pulsante rosso  Iniziare la registrazione.  
Registra
- Abbassare il braccio sul giradischi USB sul disco e la traccia che si desidera registrare.
- Fare clic sul pulsante blu  per mettere in pausa la registrazione. Premerlo di nuovo per riprenderla.  
Pausa
- Fare clic sul pulsante Stop giallo. 

Questo è tutto. Ora è possibile riprodurre le registrazioni e scoprire le capacità di editing di Audacity.  
Nota: è possibile usare la funzione Annulla quasi senza limiti mentre il progetto è aperto.

**NOTA:** non è possibile masterizzare CD direttamente dall'applicazione Audacity. Devono essere usate altre applicazioni per la masterizzazione di CD.

**Nota:** Per il funzionamento avanzato, fare riferimento alle istruzioni all'interno del CD.

## **1. SUGGERIMENTI PER MIGLIORI PRESTAZIONI DEL GIRADISCHI**

1. Quando si apre o si chiude il coperchio del piatto rotante, maneggiarlo delicatamente, afferrandolo al centro o su entrambi i lati.
2. Non toccare la punta dell'ago con le dita; evitare di sbattere l'ago contro il piatto del giradischi o il bordo del disco.
3. Pulire frequentemente la punta dell'ago: utilizzare una spazzola morbida solo con un movimento "da dietro a davanti".
4. Se devi usare un liquido per la pulizia degli aghi, usalo con molta parsimonia.
5. Pulire delicatamente il coperchio antipolvere e l'alloggiamento del giradischi con un panno morbido. Utilizzare solo una piccola quantità di detergente delicato per pulire il piatto rotante e il coperchio antipolvere.
6. Non applicare mai prodotti chimici o solventi aggressivi a nessuna parte del sistema del giradischi.
7. Il peso all'estremità posteriore del braccio del tono è impostato alla pressione dell'ago standard, non è consigliabile eseguire la regolazione; in caso contrario, potrebbe influire sul normale utilizzo di questo giradischi.

## 2. SPECIFICHE TECNICHE

Lenco	
Giradischi	LS-50
Tipo	Trasmissione a cinghia manuale completa
Motore di azionamento	Motore CC
Velocità	33 1/3 giri/min, 45 giri/min, 78 giri/min
Wow e flutter	<0,35%
Piatto	300 mm
Testina	
Tipo	Cartuccia ceramica 402-M208-015
Puntina	0,7 mil
Forza di tracciamento ottimale	4-6 grammi
Uscita	160-380 mv (HP-4005)
Risposta in frequenza	-28db(10KHz)
Diafonia	10db(1KHz)
Rapporto segnale/rumore (S/N)	40 db
Generale	
ADATTATORE	ingresso AC100-240V~50/60Hz0.5A uscita DC12V1000mA
PRODOTTO	DC12V1000mA
Uscita audio (Line Out)	400-600 mv
Consumo energetico	12W
Dimensione	410x330x118 MM
	circa 3,18 kg - LS-50WD
Peso netto	circa 3,43KGS--LS-50GY

### Alimentatore

Produttore: SHENZHEN SHI GUANGKAIYUAN TECHNOLOGY.,LTD.

Numero di modello: GKYPS0100120EU1

**Utilizzare solo adattatore CA originale**

**Utilizzare solo l'alimentazione indicata nel presente manuale**

Informazioni	Valore e precisione
Nome del produttore o marchio commerciale, registrazione commerciale e indirizzo	SHENZHEN SHI GUANGKAIYUAN TECHNOLOGY.,LTD.  2 floor, 41 TianSheng Road, TianLiao village, GongMing Stree, Guangming, Shenzhen, GuangDong, Cina
Identificatore del modello	GKYPS0100120EU1
Tensione in ingresso	100-240 V
Frequenza in ingresso CA	50-60 Hz
Tensione in uscita	12 V
Corrente in uscita	1 A
Potenza in uscita	12W
Efficienza media attiva	83,5%
Efficienza a basso carico (10%)	78%
Nessun carico Consumo energetico	0,068 W

## 1. Garanzia

Commaxx B.V. offre assistenza e garanzia in conformità con la legge europea, il che significa che in caso di riparazioni (sia durante che dopo il periodo di garanzia) è necessario contattare il rivenditore locale.

Nota importante: Non è possibile inviare direttamente a Commaxx B.V. i prodotti da riparare.

Nota importante: Qualora l'unità venga aperta o manomessa in qualsiasi modo da un centro di assistenza non riconosciuto, la garanzia decade.

Questo dispositivo non è adatto per l'uso professionale. Qualora l'unità venga utilizzata per scopi professionali, tutti gli obblighi del produttore derivanti dalla garanzia sono nulli.

## 2. Clausola di esclusione di responsabilità

Il firmware e/o i componenti hardware vengono aggiornati regolarmente. Pertanto, è possibile che alcune parti relative a istruzioni, specifiche e immagini contenute nella presente documentazione siano diverse da quanto riscontrato nel singolo caso. Tutte le descrizioni incluse in questa guida sono fornite a puro titolo illustrativo e non si applicano necessariamente alla specifica situazione. Nessun diritto legale o contrattuale può derivare dalle descrizioni contenute nel presente libretto di istruzioni.

## 3. Smaltimento al termine della vita utile del dispositivo



Questo simbolo indica che in Europa è vietato gettare il relativo prodotto elettrico o batteria tra i rifiuti domestici. Per il corretto smaltimento a fine vita del prodotto e della batteria, attenersi alle vigenti normative locali per il trattamento dei rifiuti da apparecchiature elettriche ed elettroniche e delle batterie. In tal modo si contribuisce a salvaguardare le risorse naturali e a migliorare gli standard per la protezione dell'ambiente nel trattamento dei rifiuti da apparecchiature elettriche ed elettroniche (Direttiva RAEE).

## 4. Marchio CE

Con la presente, Commaxx B.V. Wiebachstraat 37, 6466 NG Kerkrade, Paesi Bassi, dichiara che questo prodotto è conforme ai requisiti essenziali della direttiva europea.

La dichiarazione di conformità può essere richiesta inviando una e-mail a

[techdoc@commaxxgroup.com](mailto:techdoc@commaxxgroup.com)



## 5. Assistenza

Per ulteriori informazioni e accesso all'helpdesk, visitare il sito [www.lenco.com](http://www.lenco.com)

Commaxx B.V. Wiebachstraat 37, 6466 NG Kerkrade, Paesi Bassi.

**FORSIGTIG:**

Hvis enheden ikke anvendes, justeres og behandles i overensstemmelse med brugervejledningen, kan det resultere i farlig stråling.

**FORHOLDSREGLER FØR IBRUGTAGNING**

**HUSK DISSE ANVISNINGER:**

1. Tildæk eller blokér ikke ventilationsåbningerne. Hvis enheden placeres på en hylde, skal der altid være 5 cm (2") frirum på alle sider af enheden.
2. Installér enheden iht. anvisningerne i den medfølgende brugervejledning.
3. Hold enheden på afstand af varmekilder som fx radiatorer, varmeapparater, ovne, stearinlys og andre varmegenererende produkter samt åben ild. Enheden er udelukkende til brug i tempererede klimazoner. Undgå stærk varme og kulde. Driftstemperatur mellem 0° og 35°C.
4. Undlad at anvende enheden nær stærke magnetfelter.
5. Elektrostatisk udladning kan forstyrre denne enheds normale drift. Sker det, skal du blot nulstille og genstarte enheden iht. anvisningerne i betjeningsvejledningen. Under filoverførsel skal du handle med omhu og betjene enheden i et område fri for statisk elektricitet.
6. Advarsel! Stik aldrig genstande ind i enheden gennem ventilationsåbninger eller sprækker. Produktet indeholder strømførende dele, og hvis du stikker en genstand ind i enheden, kan det medføre elektrisk stød og/eller kortslutning af de indre dele. Af samme grund må du ikke spilde vand eller væske på produktet.
7. Benyt ikke enheden på våde eller fugtige steder som fx på et badeværelse, i et dampfyldt køkken eller nær en swimmingpool.
8. Enheden må ikke udsættes for dryp eller stænk. Der må ikke anbringes genstande fyldt med væske, som fx vaser, på eller i nærheden af apparatet.
9. Brug ikke enheden på steder, hvor der kan opstå kondens. Hvis enheden placeres i et varmt og fugtigt rum, kan der danne sig vanddråber eller kondens inde i den, og den kan muligvis ikke fungere korrekt. Lad enheden stå slukket i 1 - 2 timer, inden du tænder den. Enheden skal være tør, når der tændes for strømmen.
10. Trods det, at enheden er fremstillet med yderste omhu og kontrolleret flere gange før afsendelse fra fabrikken, kan det stadig forekomme, som med alle elektriske apparater, at der opstår problemer. Hvis du oplever røg eller overdreven varmeudvikling eller andre uventede fænomener, bør du omgående tage stikket ud af stikkontakten.
11. Denne enhed skal drives af en strømkilde som den, der er angivet på mærkepladen. Hvis du ikke er sikker på, hvilken forsyningsspænding, der anvendes i dit hjem, bør du søge vejledning hos din forhandler eller det lokale el-selskab.
12. Hold enheden udenfor dyrs rækkevidde. Nogle kæledyr kan finde på at bide i strømførende ledninger.
13. Rengør enheden med en blød, tør klud. Brug ikke opløsningsmidler eller benzinbaserede væsker.  
Hårdnakkede pletter kan fjernes med en let fugtet klud med en mild sæbeopløsning.
14. Producenten er ikke ansvarlig for skade eller mistede data, der skyldes fejlfunktion, misbrug, ændringer af enheden eller udskiftning af batterier.
15. Undlad at afbryde forbindelsen, mens enheden formateres, eller der overføres filer. I modsat fald kan data blive beskadiget eller gå tabt.
16. Hvis enheden er udstyret med funktion til USB-afspilning, skal USB-sticken sættes direkte i apparatet. Brug ikke et USB-forlænger-kabel, da et sådant kan skabe interferens og føre til tab af data.
17. Mærkepladen findes i bunden eller på bagsiden af enheden.
18. Denne enhed må ikke bruges af personer (inkl. børn) med nedsatte fysiske motoriske eller mentale evner eller manglende erfaring, medmindre de er blevet instrueret i brugen af en person, der er ansvarlig for deres sikkerhed, og er under dennes opsyn.
19. Produktet er udelukkende beregnet til ikke-professionel brug, ikke til kommerciel eller industriel anvendelse.
20. Sørg for, at enheden er placeret stabilt. Skade, der skyldes anvendelse af produktet i en ustabil position, vibrationer, stød eller manglende overholdelse af de retningslinjer og andre advarsler, der er udstykket i denne brugervejledning, dækkes ikke af garantien.



21. Åbn aldrig enhedens kabinet.
22. Placér aldrig denne enhed ovenpå andet elektrisk udstyr.
23. Lad ikke børn få adgang til plastposer.
24. Brug kun tilslutninger/tilbehør, der er angivet af producenten.
25. Overlad alt servicearbejde til et kvalificeret serviceværksted. Service er påkrævet, hvis enheden på nogen måde er blevet beskadiget; hvis fx netledningen eller stikket er beskadiget, hvis der er spildt væske på enheden, eller hvis en genstand er faldet ned i den, hvis enheden har været udsat for regn eller fugt, ikke fungerer korrekt eller er blevet tabt.
26. Langvarig lytning for musik ved høj lydstyrke kan medføre midlertidigt eller permanent høretab.
27. Hvis produktet leveres med strømkabel eller strømforsyning til vekselstrøm:
  - Hvis der opstår problemer, skal du tage stikket ud af kontakten og overlade al service til kvalificeret tekniker.
  - Undlad at træde på eller klemme strømforsyningen. Vær forsigtig, især nær de steder, hvor stik og kabler er fastgjort. Undlad at placere tunge genstande på strømforsyningen, da dette vil kunne beskadige den. Hold hele enheden udenfor børns rækkevidde! Hvis børn leger med strømkabler, kan de komme slemt til skade.
  - Tag stikket ud af stikkontakten i tordenvejr, samt hvis du ikke skal bruge enheden i længere tid.
  - Enheden skal placeres nær stikkontakten, og der skal altid være let adgang til den stikkontakt, enheden er tilsluttet.
  - Undlad at overbelaste stikkontakter eller forlængerledninger. Overbelastning kan medføre brand eller elektrisk stød.
  - Enheder med klasse 1-opbygning bør forbindes til en stikkontakt med jord.
  - Enheder med klasse 2-opbygning kræver ikke jordforbindelse.
  - Hold altid i stikket, når du tager det ud af stikkontakten. Træk ikke i ledningen. Dette kan medføre kortslutning.
  - Brug ikke en beskadiget ledning eller stik eller en løs stikkontakt. Gør du det, kan det medføre brand eller elektrisk stød.
28. Hvis produktet indeholder eller leveres med en fjernbetjening indeholdende knapcellebatterier:
 Advarsel:
  - "Slug ikke batteriet, der er risiko for kemisk forbrænding" eller tilsvarende.
  - [Fjernbetjeningen leveret med] dette produkt indeholder et knapcellebatteri. Hvis batteriet sluges, kan det medføre alvorlige indre forbrændinger på blot 2 timer, hvilket kan medføre dødsfald.
  - Hold nye og brugte batterier udenfor børns rækkevidde.
  - Hvis batterirummet ikke kan lukkes sikkert, skal du holde op med at bruge produktet og holde det udenfor børns rækkevidde.
  - Hvis du tror, et batteri kan være blevet slugt eller placeret inden i nogen del af kroppen, skal du omgående søge lægehjælp.
29. Advarsler omkring brug af batterier:
  - Eksplosionsfare, hvis batteriet udskiftes med et andet af forkert type. Udskift udelukkende med samme eller tilsvarende type.
  - Batteriet må ikke udsættes for ekstremt høje eller lave temperaturer eller lavt lufttryk ved stor højde under brug, opbevaring eller transport.
  - Udskiftning af et batteri med et andet af forkert type kan medføre eksplosion eller lækage af brændbar væske eller gas.
  - Bortskaffelse af batterier ved afbrænding eller i en varm ovn eller ved mekanisk knusning eller opskæring af et batteri kan medføre en eksplosion.
  - Hvis et batteri efterlades i omgivelser med ekstremt høje temperaturer, kan det medføre eksplosion eller lækage af brændbar væske eller gas.
  - Hvis et batteri udsættes for ekstremt lavt lufttryk, kan det medføre eksplosion eller lækage af brændbar væske eller gas.
  - Tænk på miljøet ved bortskaffelse af brugte batterier.

#### **INSTALLATION**

- Udpak alle dele, og fjern beskyttelsesmaterialerne.
- Slut ikke enheden til lysnettet, før du har kontrolleret forsyningsspændingen og foretaget alle nødvendige tilslutninger.

1. OVERSIGT OVER PLADESPILLER:

SET FORFRA

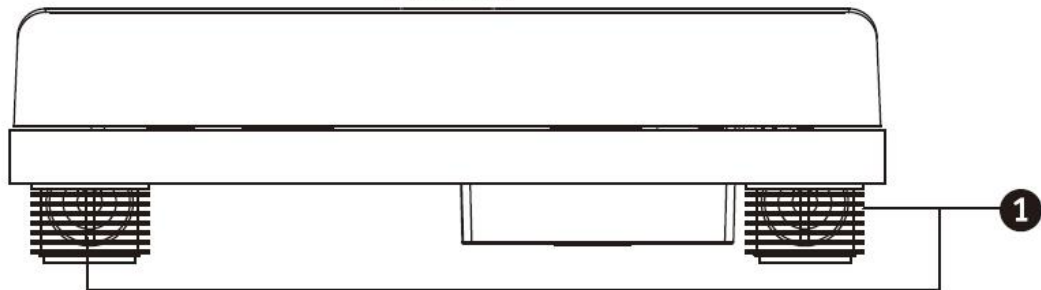

SET OVENFRA

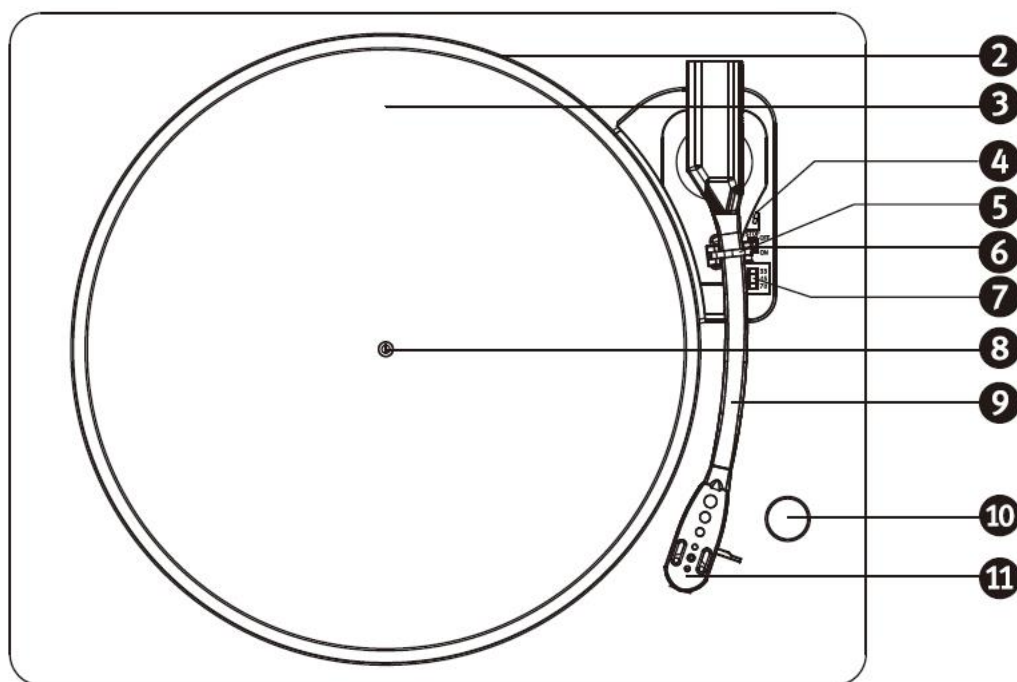

1. Højtaler
2. Pladetallerken
3. Plademåtte
4. Løftehåndtag
5. Lås til tonearm
6. Kontrolknap til automatisk stop (Skift vælgeren til automatisk stop til FRA, hvis pladen stopper, før det sidste musiknummer er slut)
7. Hastighedsvælger
8. Spindel
9. Tonearm
10. Lydstyrkeknap
11. Pickup
12. Aftageligt støvlåg
13. Hængsel
14. RCA-udgangsstik
15. USB-stik
16. Strømforsyningsstik
17. Tænd/sluk-knap

## 2. AFSPILNING AF PLADE

1. Løft støvlåget
2. Tryk på tænd/sluk-knappen.
3. Læg en plade på pladetallerkenen, og indstil hastigheden på pladespilleren, så den passer til hastigheden for pladen.  
BEMÆRK: Brug adapteren til 45 o/min, når du afspiller en single (plade til 45 o/min.) og/eller plader med et stort hul i midten af pladen.

Fjern beskyttelseshætten på pickuppen, og lås låsen til tonearmen på støtten til tonearmen op. Skub løftehåndtaget bagud. Tonearmen hæver sig forsigtigt. Flyt tonearmen forsigtigt til det ønskede sted over pladen. Pladetallerkenen begynder at køre rundt, når armen bevæges hen mod tallerkenen, hvis kontrolknappen til automatisk stop er slået til. Sænk tonearmen ned mod pladetallerkenen ved at skubbe løftehåndtaget fremad. Pladen bliver nu afspillet.

Pladen stopper automatisk, når den er slut, hvis kontrolknappen til automatisk stop er slået til. Hvis kontrolknappen til automatisk stop er slået fra, stopper pladen IKKE automatisk, når den er slut. Du skal skubbe løftehåndtaget bagud for at løfte tonearmen, sætte armen tilbage på støtten og derefter slukke strømmen for at stoppe pladetallerkenen.

**Bemærk:** Pladen stopper, før det sidste musiknummer er slut, hvis vælgeren AUTO/STOP (6) er indstillet til TIL. **ADVARSEL: Indstil vælgeren AUTO/STOP (6) til FRA, hvis pladen stopper, før det sidste musiknummer er slut (ikke alle plader er ens).**

4. Slut RCA-udgangsstikket til det eksterne højttalersystem med RCA-kablet (medfølger ikke), så du kan nyde at afspille plader med musik på dit højttalersystem.

## 3. SÅDAN UDSKIFTES NÅLEN

Hvis du har brug for at udskifte nålen, skal du følge vejledningen herunder.

### Sådan tages nålen ud af pickuppen

1. Placér en skruetrækker ved spidsen af nålens pickuphus, og tryk i nedadgående retning som vist i fig. "A"
2. Fjern nålens pickuphus ved at trække det fremad og skubbe nedad.

### Montering af nålen

1. Hold i spidsen af nålens pickuphus, og sæt nålen i ved at trykke i retningen som vist med et "B".
2. Skub nålens pickuphus i opadgående retning som vist med et "C", indtil nålen låses fast i spidsen.



Styrestifter (indeni)

## BESKRIVELSE AF SOFTWAREN AUDACITY

Audacity er en gratis software med en licens under GNU General Public License (GPL). Yderligere information og kode til open source findes på internettet på <https://www.audacityteam.org/download/>

\* **Sørg for at installere softwaren, inden du starter.**

### Opsætning af din PC til at køre med Audacity

1. Slut en indgangskilde til enheden.
2. Slut USB-kablet til din computer.
3. Installér Audacity optagesoftware.
4. Åbn programmet Audacity.
5. Vælg Preference (Præferencer) på fanen Edit (Redigér) i Audacity-menuen.

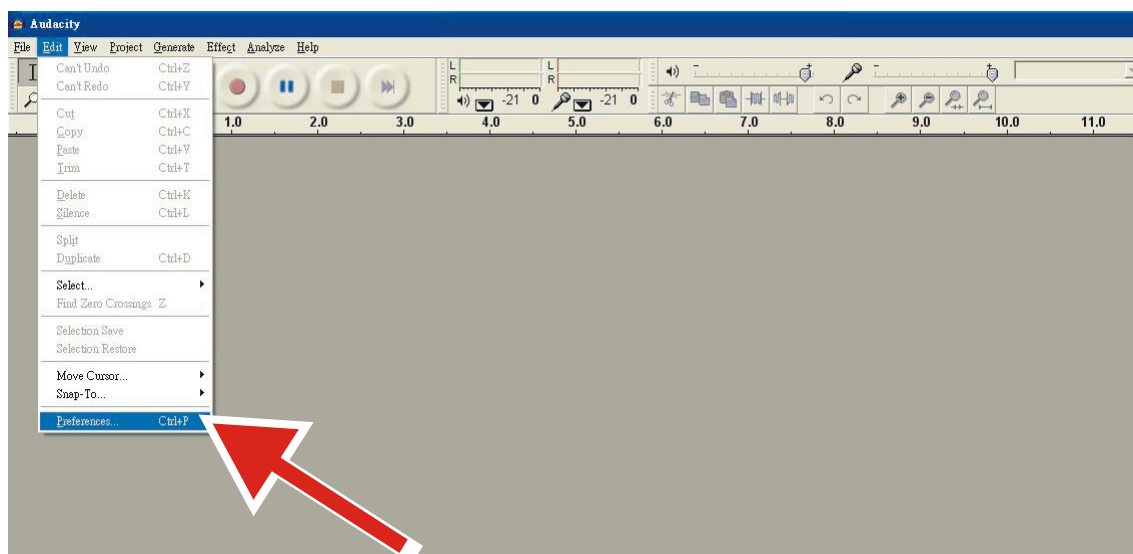

6. Vælg fanen **Audio I/O** (lyd ind/ud) øverst til venstre.
  - Vælg **your internal sound card** (dit indbyggede lydkort) i Playback, Device (Afspilning, Enhed).
  - Under Recording, Device (Optagelse, Enhed) skal du vælge **USB Audio CODEC** (USB lyd-CODEC).
  - Under Recording, Channels (Optagelse, Kanaler) skal du vælge **2 (Stereo)**.
  - Markér boksen **Play other tracks while recording new one** (Afspil andre spor, mens et nyt optages).
  - Markér boksen **Software Playthrough** (Software-gennemspilning).

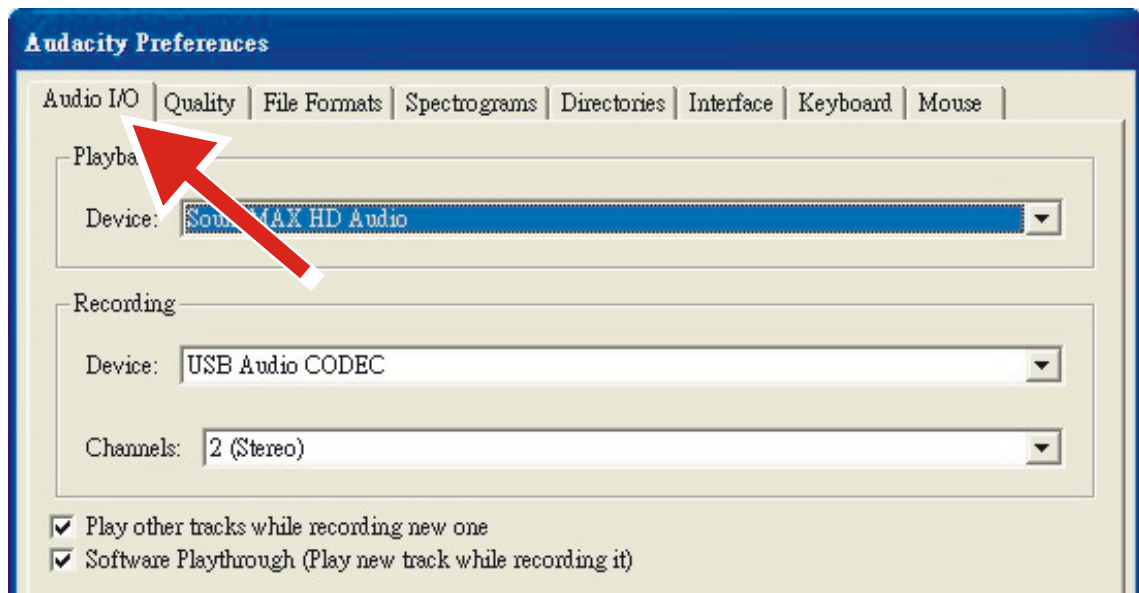

## Optagelse af albums med Audacity

### 1. Sådan gemmes et projekt

- Audacity gemmer al ændret og optaget lyd i en mappe med navnet **Projectname\_data**, der er placeret der, hvor du gemte selve projektet.
- Du skal derfor vælge **Save Project as** (gem projekt som) i fanen File (fil) i Audacity og vælge placering og filnavn til dit projekt.
- Bemærk, at når du starter Audacity igen, vises kun menupunktet **“Save As...”** (gem som).

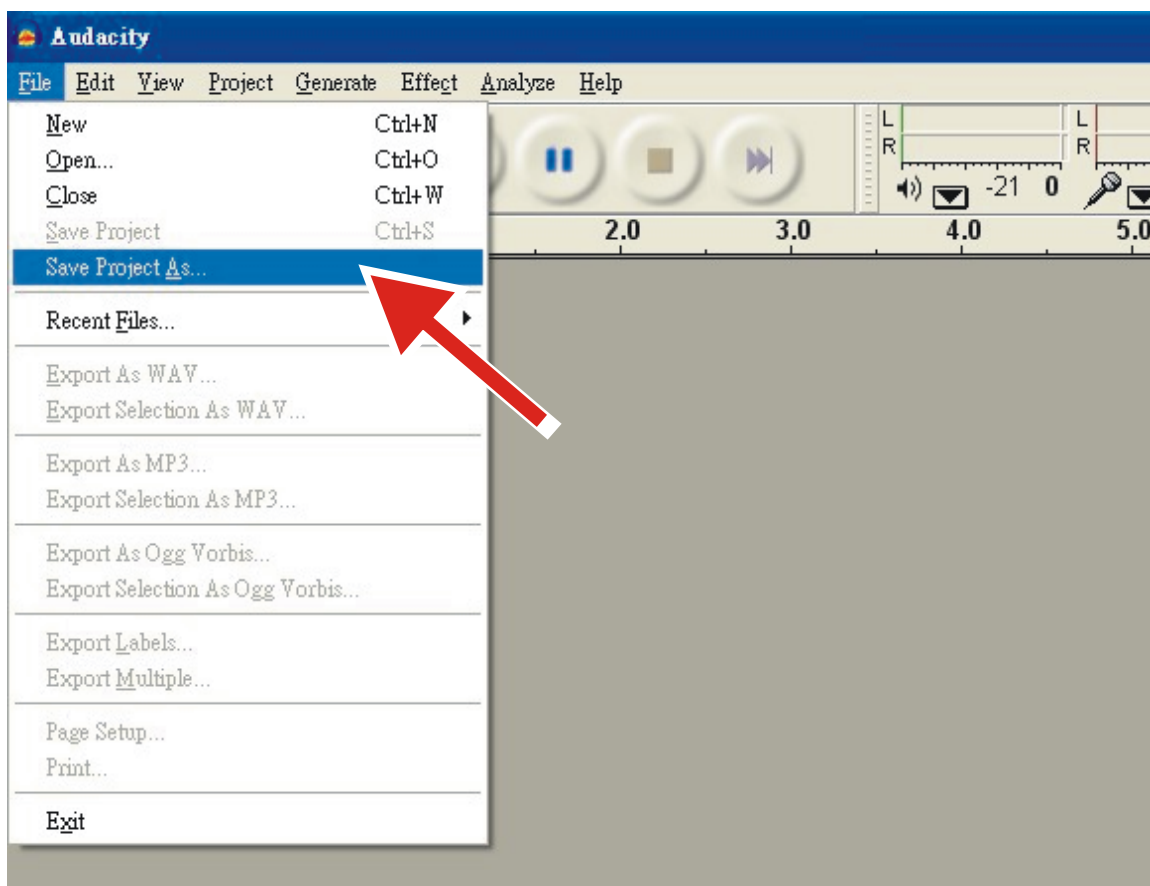

## 2. Sådan optager du

- Gør din USB-pladespiller klar til at afspille den skæring eller det album, du vil optage.

- Klik på den røde optagelsesknop



at starte optagelsen.

- Sænk tonearmen ned på USB-pladespilleren ved det album og den skæring, du vil optage.

- Klik på den blå pauseknop



for at sætte optagelsen på pause. Klik igen på knappen for at fortsætte.

- Klik på den gule stopknop.



Det var det. Du kan nu lege med dine optagelser og udforske Audacitys redigeringsfunktioner. Husk, at du kan bruge fortrydelsesfunktionen Undo næsten ubegrænset, så længe projektet er åbent.

**BEMÆRK:** CD'er kan ikke brændes direkte i Audacity. Dertil skal du bruge et andet CD-brænderprogram.

**Bemærk:** Se anvisningerne på CD'en for avanceret betjening.

## 1. TIPS TIL BEDST MULIG YDEEVNE

1. Når du åbner eller lukker låget på pladespilleren, skal du håndtere det forsigtigt ved enten at tage fat midt for eller i begge sider.
2. Berør ikke nålespidsen med fingrene, og undgå at lade nålen bumpe imod pladetallerkenen eller kanten af pladen.
3. Rengør nålen regelmæssigt med en blød børste. Børst altid kun fra bagsiden mod forsiden.
4. Hvis du bruger nålerens, skal du kun bruge små mængder.
5. Tør forsigtigt støvdækslet og pladespillerens kabinet med en blød klud. Brug kun lidt mildt rengøringsmiddel til rengøring af pladespilleren og støvlåget.
6. Brug aldrig skrappe kemikalier eller opløsningsmidler på nogen del af pladespilleren.
7. Vægten bagerst på tonearmen er indstillet til standardnåletryk. Det anbefales ikke at foretage justeringer, da det kan påvirke den normale brug af pladespilleren.



## 2. TEKNISKE SPECIFIKATIONER

Lenco	
Pladespiller	LS-50
Type	Remdrev, fuldt manuelt
Drevmotor	DC-motor
Hastighed	33 1/3 o./min., 45 o./min., 78 o./min.
Wow og flutter	<0,35 %
Pladetallerken	300 mm
Pickup	
Type	Keramisk pickup 402-M208-015
Nål	0,7 mil
Anbefalet nåletryk	4-6 g
Udgangsspænding	160-380 mV (HP-4005)
Frekvensområde	-28 dB (10 kHz)
Krydstale	10 dB (1 kHz)
Signal-støj-forhold (S/N)	40 dB
Generelt	
STRØMFORSYNING	Indgang 100-240 V vekselstrøm, 50/60 Hz, 0,5 A Udgang 12 V jævnstrøm, 1.000 mA
PRODUKT	12 V jævnstrøm, 1.000 mA
Lydudgang (linjeudgang)	400-600 mv
Strømforbrug	12 W
Mål	410 x 330 x 118 mm
	Ca. 3,18 kg (model LS-50WD)
Nettovægt	Ca. 3,43 kg (model LS-50GY)

### Strømforsyning

Producent: SHENZHEN SHI GUANGKAIYUAN TECHNOLOGY.,LTD.

Modelnr.: GKYP0100120EU1

**Brug kun den originale strømforsyning**

**Brug kun den strømforsyning, der er angivet i betjeningsvejledningen**

Information	Værdi og præcision
Producentens navn eller varemærke, handelsregistrering og adresse	SHENZHEN SHI GUANGKAIYUAN TECHNOLOGY.,LTD.  2 floor, 41 TianSheng Road, TianLiao village, GongMing Street, Guangming, Shenzhen, Guangdong, Folkerepublikken Kina
Modelnr	GKYPS0100120EU1
Indgangsspænding	100 - 240 V
AC-indgangsfrekvens	50-60 Hz
Udgangsspænding	12 V
Udgangsstrøm	1 A
Udgangseffekt	12 W
Gennemsnitlig effektivitet i aktiv tilstand	83,5 %
Effektivitet ved lav belastning (10%)	78 %
Strømforbrug ved ingen belastning	0,068 W

## 1. Garanti

Commaxx B.V. tilbyder service og garanti i overensstemmelse med europæisk lovgivning, hvilket betyder, at i tilfælde af reparation (både under og efter garantiperiodens udløb) bør du kontakte din lokale forhandler.

Vigtig meddelelse: Det er ikke muligt at sende produktet direkte til Commaxx B.V., hvis det kræver reparation.

Vigtig meddelelse: Hvis enheden åbnes eller på nogen måde tilgås af et ikke-godkendt servicecenter, bortfalder garantien.

Denne enhed er ikke egnet til professionel brug. I tilfælde af professionel brug bortfalder alle garantiforpligtelser fra producentens side.

## 2. Ansvarsfraskrivelse

Firmware og/eller hardwarekomponenter opdateres regelmæssigt. Derfor kan visse dele af vejledningen, specifikationerne og illustrationerne i vejledningen variere en smule fra dit faktiske produkt. Alle elementer, der beskrives i denne vejledning, er kun til illustration og gælder måske ikke i den givne situation. Ingen juridisk ret eller rettighed kan opnås fra beskrivelsen i denne vejledning.

## 3. Bortskaffelse af udtjente enheder



Symbolet angiver, at det relevante elektriske produkt eller batteri inden for Europa ikke må bortskaffes som almindeligt husholdningsaffald. For at sikre korrekt affaldsbehandling af produktet og batteriet skal du bortskaffe dem i overensstemmelse med gældende lokal lovgivning om bortskaffelse af elektrisk udstyr eller batterier. På den måde hjælper du med at bevare naturressourcer og forbedre miljøbeskyttelsen indenfor behandling og bortskaffelse af elektrisk affald (Direktiv om affald af elektrisk og elektronisk udstyr).

## 4. CE-mærke

Commaxx B.V., Wiebachstraat 37, 6466 NG Kerkrade, Nederlandene, erklærer hermed, at dette produkt er i overensstemmelse med de væsentlige krav i EU-direktivet.

Konformitetserklæringen kan fås via [techdoc@commaxxgroup.com](mailto:techdoc@commaxxgroup.com)



## 5. Service

Gå ind på [www.lenco.com](http://www.lenco.com) for yderligere oplysninger og support fra vores helpdesk

Commaxx B.V., Wiebachstraat 37, 6466 NG Kerkrade, Nederlandene.

**VAR FÖRSIKTIG:**

Att använda kontroller eller justeringar eller utföra andra förfaranden än de som anges häri kan leda till att du utsätts för farlig strålning.

**FÖRSIKTIGHETSÅTGÄRDER INNAN ANVÄNDNING**

**HA DESSA INSTRUKTIONER I ÅTANKE:**

1. Täck inte över eller blockera några ventilationsöppningar. När enheten placeras på en hylla bör det lämnas 5 cm fritt utrymme runt hela enheten.
2. Montera i enlighet med den medföljande användarmanualen.
3. Håll enheten borta från värmekällor såsom radiatorer, värmare, spisar, ljus och andra värmegenererande produkter eller öppen eld. Enheten kan endast användas i måttliga klimat. Extremt kalla eller varma omgivningar bör undvikas. Drifttemperatur mellan 0 och 35 °C.
4. Undvik att använda enheten nära starka magnetfält.
5. Elektrostatisk urladdning kan störa den normala användningen av den här enheten. Återställ och starta om enheten enligt instruktionsboken om så är fallet. Hantera försiktigt och använd i en statiskt fri miljö vid filöverföring.
6. Varning! För aldrig in ett föremål i produkten genom ventilerna eller öppningarna. Högspänning flödar genom produkten och om du för in ett föremål kan det orsaka elektriska stötar och/eller kortslutning av interna komponenter. Spill inte vatten eller vätska på produkten av samma anledning.
7. Använd inte i våta eller fuktiga områden såsom badrum, ångfyllda kök eller i närheten av simbassänger.
8. Enheten får inte utsättas för dropp eller stänk och se till att inga föremål fyllda med vätskor såsom vaser placeras på eller i närheten av den.
9. Använd inte den här enheten när kondens kan uppstå. När enheten används i ett varmt och fuktigt rum kan vattendroppar eller kondens uppstå inuti enheten och enheten kanske inte fungerar som den ska. Låt enheten vara avstängd i en eller två timmar innan du slår på strömmen igen. Enheten ska vara torr innan strömmen slås på.
10. Även om denna enhet tillverkas med största omsorg och kontrolleras flera gånger innan den lämnar fabriken är det fortfarande möjligt att problem kan uppstå vilket gäller alla elektriska apparater. Om du märker rök, kraftig uppbyggnad av värme eller andra oväntade fenomen ska du omedelbart dra ur kontakten ur eluttaget.
11. Enheten måste drivas med en strömkälla såsom anges på de särskilda märkningskraven. Kontakta din återförsäljare eller lokala elbolag om du är osäker på vilken typ av strömförsörjning som används i ditt hem.
12. Håll på säkert avstånd från husdjur. Vissa djur kan bita på elkablar.
13. Använd en mjuk och torr trasa för att rengöra enheten. Använd inte lösningsmedel eller bensinbaserade vätskor.  
För att ta bort allvarliga fläckar kan du använda en fuktig trasa med utspätt rengöringsmedel.
14. Leverantören ansvarar inte för skador eller förlorade data orsakade av fel, missbruk, modifiering av enheten eller batteribyte.
15. Avbryt inte anslutningen när enheten formaterar eller överför filer. Data kan då bli skadade eller förloras.
16. Om enheten har en funktion med USB-uppspelning bör USB-minnet anslutas direkt till enheten. Använd inte en USB-förlängningskabel eftersom den kan orsaka störningar som kan leda till att data tappas bort.
17. Klassificeringsetiketten är placerad på enhetens undersida eller baksida.
18. Den här enheten är inte avsedd för att användas av personer (inklusive barn) med fysiska, sensoriska eller psykiska funktionshinder eller brist på erfarenhet och kunskap såvida de inte är under övervakning av eller har fått instruktioner om korrekt användning av enheten av den person som ansvarar för deras säkerhet.
19. Den här produkten är endast avsedd för icke-professionell användning och inte för kommersiellt eller industriellt bruk.
20. Se till att enheten är justerad till en stabil position. Skador orsakade av att använda den här produkten i ett instabilt läge med vibrationer eller stötar eller av att inte följa någon annan varning eller försiktighetsåtgärd i denna användarmanual täcks inte av garantin.

21. Ta aldrig bort enhetens hölje.
22. Placera aldrig enheten på annan elektrisk utrustning.
23. Låt inte barn ha tillgång till plastpåsar.
24. Använd endast tillbehör som anges av tillverkaren.
25. Överlåt all service till kvalificerad servicepersonal. Service krävs när enheten har skadats på något sätt, exempelvis på strömkabeln eller strömkontakten, när vätska har spillts eller föremål fallit in i den, när den har utsatts för regn eller fukt och inte fungerar normalt eller har tappats.
26. Lång exponering för höga ljud från musikspelare kan leda till tillfällig eller permanent hörselnedsättning.
27. Om produkten levereras med strömkabel eller nätadapter:
  - Dra ur strömkabeln och kontakta behörig personal för service om ett problem uppstår.
  - Trampa inte på nätadaptern och kläm den inte. Var mycket försiktig och då särskilt nära kontakter och kabelns uttag. Placera inte tunga föremål på nätadaptern då detta kan skada den. Håll hela enheten utom räckhåll för barn! När de leker med strömkabeln kan de skada sig själva.
  - Koppla ur denna enhet under åskväder eller när den inte används under en längre period.
  - Eluttaget måste finnas nära utrustningen och måste vara lättillgängligt.
  - Överbelasta inte eluttaget eller förlängningssladdar. Överbelastning kan orsaka brand eller elektriska stötar.
  - Enheter med klass 1-konstruktion bör anslutas till ett vägguttag med skyddsjord.
  - Enheter med klass 2-konstruktion kräver ingen jordad anslutning.
  - Håll alltid i kontakten när du drar ut den ur vägguttaget. Dra inte i strömkabeln. Detta kan orsaka en kortslutning.
  - Använd inte en skadad strömkabel, strömkontakt eller ett löst vägguttag. Om du gör detta kan det orsaka brand eller elektriska stötar.
28. Om produkten innehåller eller levereras med en fjärrkontroll som innehåller mynt/cellbatterier:
 

Varning:

  - "Svälj inte batterier då kemiska brännskador" eller motsvarande kan uppstå.
  - [Den medföljande fjärrkontrollen] Denna produkt innehåller ett knappcells batteri. Om batteriet sväljs kan det orsaka allvarliga inre brännskador på endast två timmar och vara livshotande.
  - Håll nya och använda batterier borta från barn.
  - Om batterifacket inte går att stänga ordentligt bör du sluta använda produkten och hålla den borta från barn.
  - Om du tror att batterier har svalts eller finns någonstans i kroppen ska du omedelbart söka läkarvård.
29. Varning om användning av batterier:
  - Explosionsrisk om batteriet byts ut felaktigt. Byt endast ut mot samma eller motsvarande typ.
  - Batteriet får inte vid användning, förvaring eller transport utsättas för extremt höga eller låga temperaturer samt lågt lufttryck vid hög höjd.
  - Att byta ut ett batteri mot en felaktig typ kan leda till en explosion eller läckage av brandfarlig vätska eller gas.
  - Kassering av ett batteri i eld, en varm ugn, mekaniskt krossning eller skärning av det kan resultera i en explosion.
  - Att lämna ett batteri i en omgivning med extremt hög temperatur kan resultera i en explosion eller läckage av brandfarlig vätska eller gas.
  - Ett batteri som utsätts för extremt lågt lufttryck kan leda till en explosion eller läckage av brandfarlig vätska eller gas.
  - Miljöaspekterna bör uppmärksammas när det gäller kassering av batterier.

#### **MONTERING**

- Packa upp alla delar och ta bort skyddsmaterialet.
- Anslut inte enheten till elnätet innan du kontrollerar nätspänningen och att alla andra anslutningar har gjorts.



1. Högtalare
2. Skivtallrik
3. Slipmat
4. Lyftspak
5. Lås för skivspelarens tonarm
6. Omkopplare för automatiskt stopp (om skivan stannar före slutet av den sista låten ska du ställa in Automatiskt stopp till AV)
7. Omkopplare för val av varvtal
8. Spindel
9. Tonarm
10. Volymratt
11. Pickup
12. Borttagbart dammskydd
13. Gångjärn
14. RCA-uttag
15. USB-uttag
16. Uttag för strömadapter
17. Strömbrytare

## 2. LYSSNA PÅ EN SKIVA

1. Lyft dammskyddet
2. Tryck på strömbrytaren.
3. Placera en skiva på skivtallriken och ställ in skivspelarens varvtal till den matchar skivans varvtal.  
Obs! När du spelar upp en singel (en 45 rpm skiva) och/eller skivor med stora centerhål ska en 45 rpm adapter användas.

Ta bort pickupens skyddshölje och lås upp tonarmslåset på tonarmstödet. Tryck lyftspaken bakåt. Tonarmen höjs långsamt. Flytta tonarmen försiktigt till önskad position över skivan. Tallriken börjar rotera när armen flyttas mot den om omkopplaren för automatiskt stopp är PÅ. Släpp ned tonarmen på skivan genom att trycka lyftspaken framåt. Vinylskivan börjar spelas upp.

Om omkopplaren för automatiskt stopp är PÅ stoppas skivan automatiskt när den har nått slutet. Om omkopplaren för automatiskt stopp är AV stoppas INTE skivan automatiskt när den har nått slutet. Du måste föra lyftspaken bakåt för att höja tonarmen och placera tillbaka den på vaggan. Stäng sedan av strömmen för att stoppa skivspelaren från att snurra.

**Anmärkning:** Om reglaget AUTO/STOPP (6) är PÅ slutar skivan att rotera vid slutet av den sista låten. **WARNING: om skivan slutar rotera före slutet av den sista låten (alla skivor är annorlunda) ska du ställa reglaget AUTO/STOPP (6) på AV.**

4. Anslut RCA-utgången till det externa högtalarsystemet med RCA-kabeln (medföljer ej) för att uppleva vinylskivornas musik på högtalarsystemet.

## 3. BYTA UT NÅLEN

Se anvisningarna nedan för att byta ut nålen.

### Ta bort nålen från pickupen

1. Placera en skruvmejsel på spetsen av pickupskalet och tryck nedåt i riktningen som visas på bild "A"
2. Ta bort pickupskalet genom att dra det framåt och trycka nedåt.

### Föra in nålen

1. Håll i spetsen på pickupskalet och för i det genom att trycka i den riktning som visas på "B".
2. Tryck pickupskalet uppåt i den riktning som visas på "C" till den låses fast på plats.



Styrstift (inuti)



## ÖVERSIKT ÖVER AUDACITYS PROGRAMVARA

Audacity är fri programvara, licensierad under GNU General Public License (GPL). Mer information samt öppen källkod finns på webben på <https://www.audacityteam.org/download/>

\* **Kontrollera att du har installerat programvaran innan du börjar.**

### Konfigurera din dator så att den fungerar med Audacity

1. Anslut en ingångskälla till enheten.
2. Anslut USB-kabeln till datorn.
3. Installera Audacitys programvara för inspelning.
4. Öppna Audacity-programmet.
5. Välj Preferences (inställningar) på fliken Edit (redigera) i Audacity-menyn.

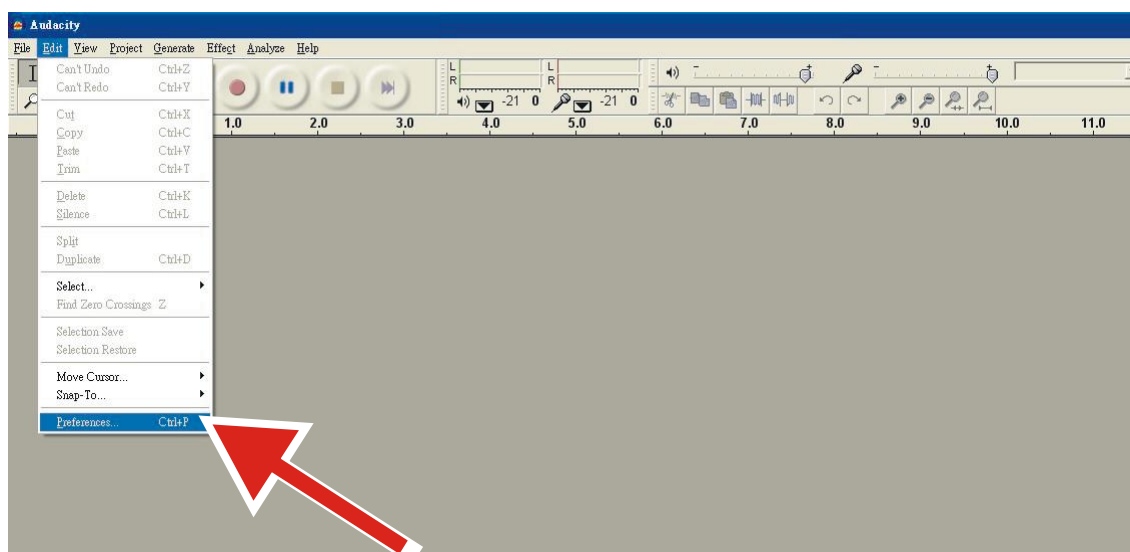

6. Välj fliken **Audio I/O** längst upp till vänster.
  - Under Playback (uppspelning), Device (enhet) väljer du **your internal sound card** (ditt interna ljudkort).
  - Under Recording (inspelning), Device (enhet) väljer du **USB Audio CODEC**.
  - Under Recording (inspelning), Channels (kanaler) väljer du **2 (Stereo)**.
  - Kryssa i rutan **Play other tracks while recording new one** (spela upp andra spår medan du spelar in ett nytt).
  - Kryssa i rutan **Software Playthrough** (genomspelning av programvara).

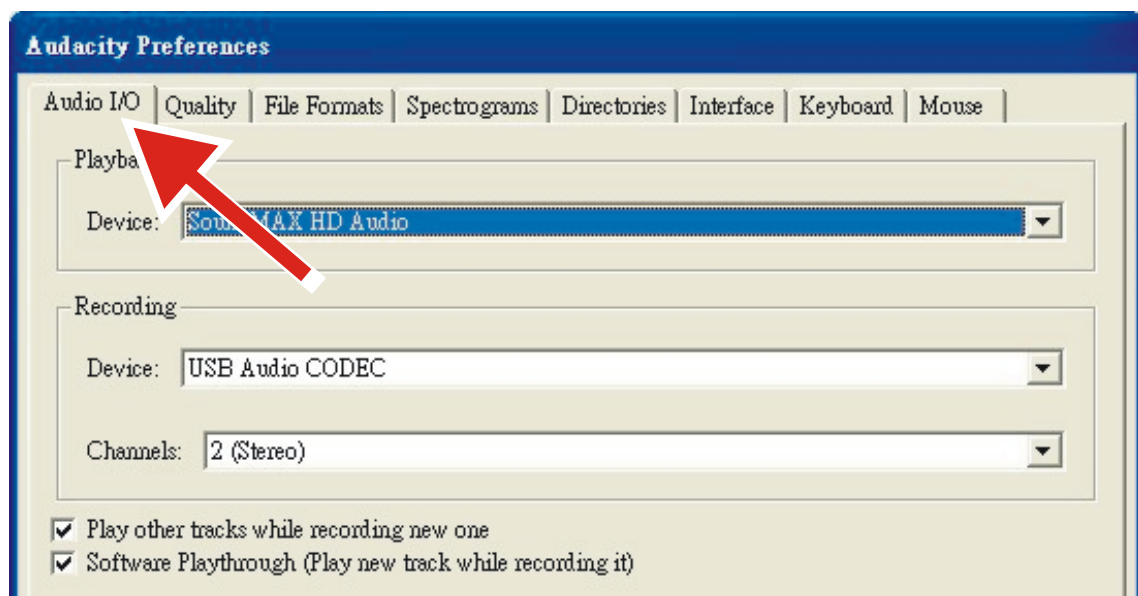



## Spela in album med Audacity

### 1. Spara ett projekt

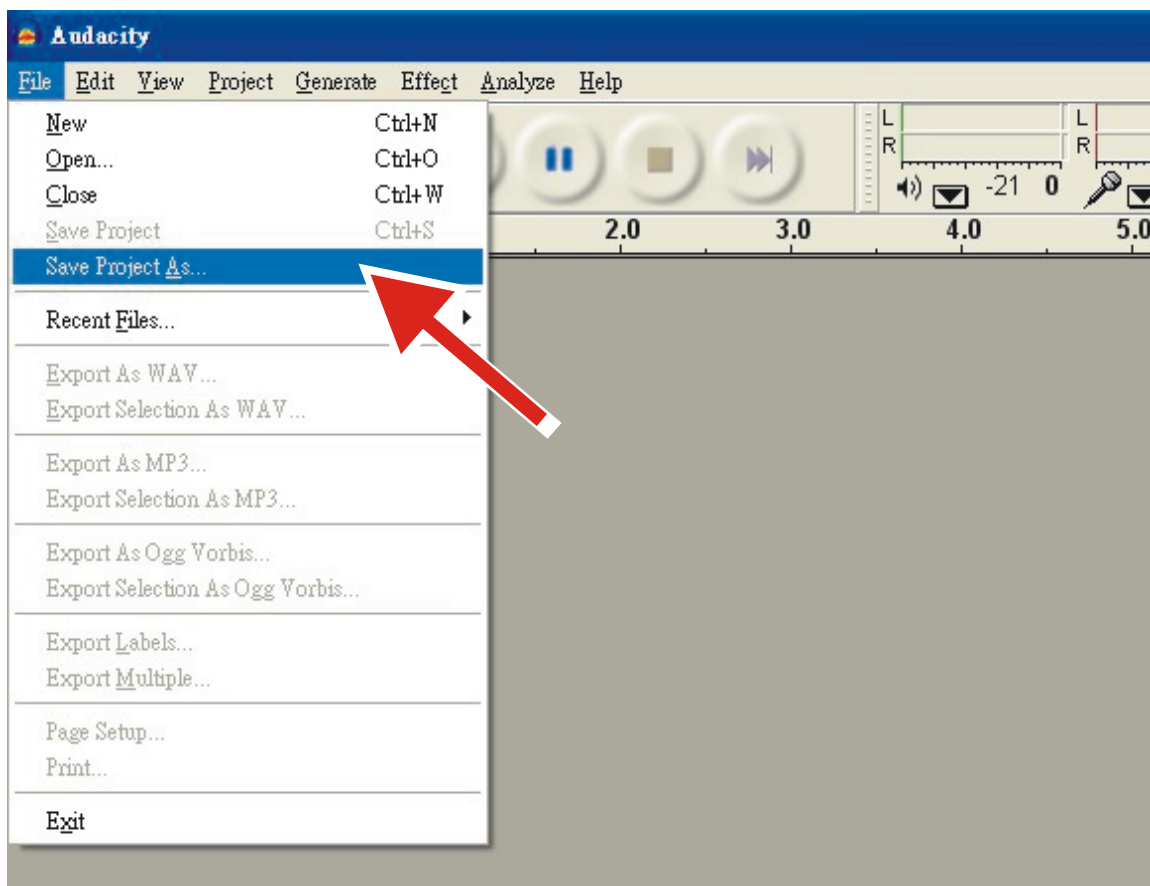
- Audacity skriver allt ändrat och inspelat ljud till en katalog som heter **Projectname\_data**, som finns där du sparade själva projektfilen.
- Välj därför **Save project as** (spara projekt som) från fliken Audacity File (Audacity-fil) och välj en plats och ett filnamn för ditt projekt.
- Observera att när du startar Audacity på nytt är endast menyalternativet **"Save As..."** (spara som...) tillgängligt.



## 2. Så här spelar du in

- Ställ in din USB-skivspelare så att den spelar låten eller albumet du vill spela in.
- Klicka på den röda inspelningsknappen  att börja spela in.
- Sänk ned tonarmen på USB-skivspelaren på albumet och spåret du vill spela in.
- Klicka på den blå pausknappen  för att pausa inspelningen. Tryck på den igen för att fortsätta.
- Klicka på den gula stoppknappen. 

Så enkelt är det. Du kan du experimentera med din inspelning och utforska redigeringsmöjligheterna i Audacity. Kom ihåg att du kan använda Ångra-funktionen nästan obegränsat medan projektet är öppet.

**OBS!** CD-skivor kan inte brännas direkt från programmet Audacity. Andra program för bränning av CD-skivor ska användas.

**Anmärkning:** Se instruktionerna i CD-skivans fodral för mer information om avancerad användning.

## **1. TIPS FÖR BÄTTRE PRESTANDA FRÅN DIN SKIVSPELARE**

1. Hantera skivspelarens lock försiktigt när det öppnas eller stängs. Lyft antingen i mitten eller på varje sida.
2. Rör inte vid nålspetsen med fingrarna. Undvik att stöta nålen mot tallriken eller kanten på skivan.
3. Rengör nålspetsen ofta – använd endast en mjuk borste i en linjär rörelse.
4. Om en nålrengöringsvätska måste användas ska den användas sparsamt.
5. Torka försiktigt av dammskyddet och skivspelarens hölje med en mjuk trasa. Använd endast en liten mängd mildt diskmedel för att rengöra skivspelaren och dammskyddet.
6. Använd aldrig starka kemikalier eller lösningsmedel på någon del av skivspelaren.
7. Vikten på baksidan av tonarmen är satt till standardiserat nåltryck. Vi rekommenderar att inga justeringar utförs då dessa kan påverka den normala användningen av den här skivspelaren.

## 2. TEKNISKA SPECIFIKATIONER

Lenco	
Skivspelare	LS-50
Typ	Komplett bruksanvisning för remdrift
Drivmotor	DC-motor
Varvtal	33 1/3 rpm, 45 rpm, 78 rpm
Wow och flutter (svaj)	< 0,35 %
Skivtallrik	300 mm
Pickup	
Typ	Keramisk pickup 402-M208-015
Nål	0,7 mil
Optimal spårningskraft	4–6 gram
Utmatning	160–380 mv (HP-4005)
Frekvensåtergivning	-28 db (10 KHz)
Överhörning	10 db (1 KHz)
Signal till brus-brusförhållande (S/N)	40 db
Allmänt	
ADAPTER	inmatning 100–240 VAC, 50/60 Hz, 0,5 A utmatning 12 VDC, 1000 mA
PRODUKT	12 VDC, 1000 mA
Ljudutmatning (linje ut)	400–600 mv
Energiförbrukning	12 W
Mått	410 x 330 x 118 mm
	cirka 3,18 kb – LS-50WD
Nettovikt	cirka 3,43 kb – LS-50GY

### Nätadapter

Tillverkare: SHENZHEN SHI GUANGKAIYUAN TECHNOLOGY.,LTD.

Modellnummer: GKYP0100120EU1

**Använd endast nätadaptern i original**

**Använd endast den strömförsörjning som anges i bruksanvisningen**

Information	Värde och precision
Tillverkarens namn eller varumärke, kommersiell registrering och adress	SHENZHEN SHI GUANGKAIYUAN TECHNOLOGY.,LTD.  2 floor, 41 TianSheng Road, TianLiao village, GongMing Street, Guangming, Shenzhen, Guangdong, Kina
Modellbeteckning	GKYPS0100120EU1
Inspänning	100–240 V
Inspänningens frekvens	50-60 Hz
Utspänning	12 V
Utström	1 A
Uteffekt	12 W
Genomsnittlig verkningsgrad i aktivt läge	83,5 %
Effektförbrukning vid låg belastning (10 %)	78 %
Effektförbrukning utan belastning	0,068 W

## 1. Garanti

Commaxx B.V. erbjuder service och garanti i enlighet med europeisk lagstiftning, vilket innebär vid fall av reparationer (både under och efter garantins giltighetsperiod) ska du kontakta din lokala återförsäljare.

Viktigt: det går inte att skicka produkter som behöver repareras direkt till Commaxx B.V.

Viktigt: om denna enhet öppnas eller på något sätt tas omhand av ett icke-officiellt servicecenter så upphör garantin.

Denna enhet är inte lämplig för yrkesmässig användning. Vid yrkesmässig användning, upphör samtliga garantier från tillverkaren att gälla.

## 2. Friskrivningsklausul

Uppdateringar av hård mjukvara och/eller hårdvarukomponenter görs regelbundet. Därmed kan vissa anvisningar, specifikationer och bilder i denna dokumentation skilja sig något från din särskilda situation. Alla artiklar beskrivna in denna guide är endast för illustration och kan inte tillämpas på någon speciell situation. Inga juridiska rättigheter eller anspråk kan erhållas från beskrivningen i denna manual.

## 3. Bortskaffande av gammal enhet



Denna symbol anger att den relevanta elektriska produkten eller batteriet ska inte kasseras i det allmänna hushållsavfallet i Europa. När den korrekta avfallsbehandlingen för produkten och batteriet ska säkerställas, ska elektrisk utrustning eller batterier kasseras i enlighet med varje krav på tillämplig lokal lagstiftning. Genom detta handlande, bidrar du till att återvinna naturresurser och förbättra normer för miljöskydd och kassering av elektrisk avfall (elektrisk och elektronisk utrustning).

## 4. CE-märkning

Härmed deklarerar Commaxx B.V. Wiebachstraat 37, 6466 NG Kerkrade, Nederländerna att den här produkten uppfyller EU:s väsentliga direktivkrav.

Försäkran om överensstämmelse kan erhållas från [techdoc@commaxxgroup.com](mailto:techdoc@commaxxgroup.com)



## 5. Service

För mer information och support via vår helpdesk går du till [www.lenco.com](http://www.lenco.com)

Commaxx B.V. Wiebachstraat 37, 6466 NG Kerkrade, Nederländerna.