

HX510

Self Balancing Scooter

BENUTZERHANDBUCH DEUTSCH



Bevor Sie zum ersten Mal dieses Gerät verwenden, möchten wir Sie bitten, sich unsere Bedienungsanleitung gründlich durchzulesen. Bitte bewahren Sie unsere Bedienungsanleitung sorgfältig auf. Das Hoverboard kann in dieser Anleitung unter Umständen von Ihrem Gerät in Form und Farbe abweichen. Dies hat aber keinen Einfluss auf die beschriebenen Funktionen.

QUICK START VIDEO

Unsere **Video Tutorials** für dich!

Aufbau
Benutzung
Abbau



In 3 einfachen Schritten zum
schnellen und sicheren Start:

1. QR-Code scannen
2. Videos anschauen
3. schnell und sicher starten



Link zum Video: <http://www.bluewheel.de/qr/hx510.html>

INHALTSVERZEICHNIS

Allgemeine Informationen	5
Wichtige Hinweise zur Sicherheit	9
Bedienung des Gerätes	16
Reinigen, aufbewahren und warten	20
Fehlerbehebung	22
Entsorgen	23

Änderungen und Irrtümer vorbehalten.

ALLGEMEINE INFORMATIONEN

Wir möchten uns bei Ihnen bedanken, dass Sie unser Bluewheel Hoverboard HX510 ausgewählt und gekauft haben. Es ist uns wichtig, dass unsere Kunden sicher mit unserem Hoverboard unterwegs sind. Nur dann können Sie sich ganz unbeschwert dem Fahrspaß hingeben. Die Funktionsweise Ihres Hoverboards müssen Sie genau kennen. Deshalb ist das Üben wichtig. Nur auf diese Weise werden Sie sicher, und entwickeln ein immer besseres Fahrgefühl.

Wenn Sie das erste Mal unser Hoverboard verwenden, lesen Sie sich bitte diese Bedienungsanleitung ganz genau durch: Sie sollten diese immer in Reichweite aufbewahren, falls noch Fragen auftauchen. Falls Sie Ihr Hoverboard verleihen, geben Sie bitte der jeweiligen Person diese Anleitung mit. Bitte beachten Sie: für den fehlerfreien Betrieb Ihres Boards und Ihre Sicherheit muss diese Bedienungsanleitung genau eingehalten werden. Sonst kann es zu schweren Verletzungen kommen, und Ihr Gerät wird beschädigt.

TECHNISCHE DATEN DES GERÄTES

Bluewheel Scooter

Modell	HX510
Eingang	Nennspannung (V) 37
Maße (Verpackung)	802 x 265 x 267mm
Maße (Produkt)	713 x 223 x 245mm
Nettogewicht (Produkt):	13,5 kg
Gesamtgewicht	16 kg
Gewicht (Benutzer)	min. 15 kg - max. 120 kg
Höchstgeschwindigkeit	15 km/h
Betriebstemperatur	-20°C - 65°C















Batterieladegerät

Modell	XHK-800B-4220
Eingang	100V-240~,50/60Hz, 2,5A (Max.)
Ausgang	DC42V \equiv , 2.0 A
Sicherung	T3,15A
Hersteller	Shenzhen Xin Heng Tyco Electronics Co., LTD 4F, B Building, Thai Pine Industrial Zone, The New Road Number 91, Waves Street, Longshua new District, Shenzhen, China

Batterie

Modell	HY-CTD-1002F1U-YT
Typ	Wiederaufladbare Li-Ion Batterie
Spannung	37 V, 4000mAh, 148Wh
Hersteller	Shenzhen Elite Electronic Co., Ltd.

ZEICHEN UND SYMBOLE

-  Hohes Risiko – Die Nichtbeachtung kann tödlich sein.
-  Mittlere Gefährdung – Die Nichtbeachtung kann schwere Verletzungen zur Folge haben.
-  Niedriges Risiko – Bei Nichtbeachtung können Sie geringfügig verletzt werden, oder mäßige Verletzungen davontragen.
-  Dieses Zeichen steht dafür, dass es noch weitere Daten zum Gerät und der Verwendung gibt.
-  Dieses Zeichen steht für „Conformité Européenne“ = EU-Richtlinien stimmen überein“, da das Gerät die strengen europäischen Sicherheitsrichtlinien erfüllt.
-  Bevor Sie unser Gerät zum ersten Mal benutzen, lesen Sie sich bitte diese Bedienungsanleitung genau und komplett durch.
-  Anschluss zum Aufladen des Batterie-Ladegerätes.
-  Bitte nur im trockenem Innenraum verwenden.
-  Empfohlene Höchstgeschwindigkeit: 15 km/h.
-  Gerät darf nur von Menschen, die mehr als 15kg wiegen und nicht schwerer als 120 Kg sind genutzt werden.
-  Bitte Schutzausrüstung anziehen.
-  Gerät darf nur von einer Person genutzt werden.
-  Bitte fahren Sie lediglich auf flachem und trockenem Boden.
-  Verwenden Sie das Gerät nicht, wenn Sie Alkohol oder Medikamente konsumiert haben.
-  Wir empfehlen: mindestens 7 Jahre und in Begleitung eines Erwachsenen.

LIEFERUMFANG

1 x Bluewheel HX510- Scooter
1 x Batterie-Ladegerät und Netzkabel
1 x Bedienungsanleitung

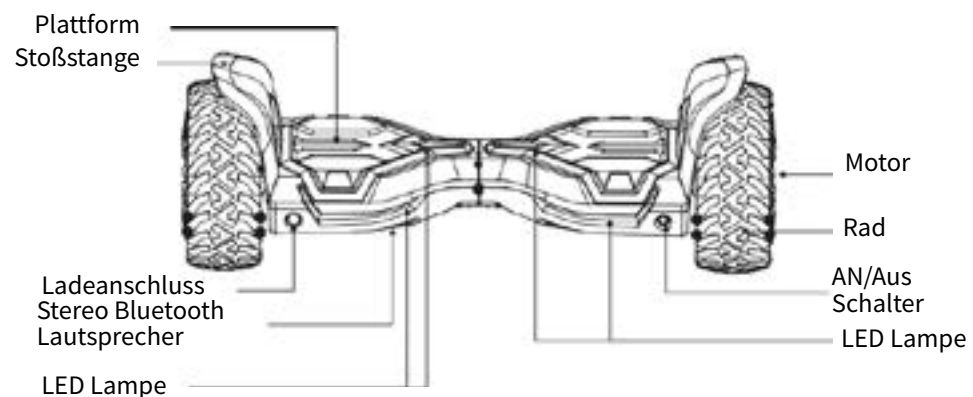

BEDIENUNG DES GERÄTES

Produkt LED:



Rotes LED-Licht blinkt: Batterie lädt auf.



Blaues LED-Licht blinkt: Batterie ist aufgeladen.

Ladekabel LED:



Rotes LED-Licht: Batterie lädt auf.



Grünes LED-Licht blinkt: Batterie ist aufgeladen.



Wenn Ihr Produkt nur noch zu 15 % geladen ist, wird die LED Anzeige vom Produkt rot angezeigt. Das bedeutet dass Sie das Produkt bald aufladen müssen.

Wenn Ihr Produkt nur noch zu 5 % geladen ist, ertönt ein Warnton. Das bedeutet Sie sollten sofort von dem Produkt absteigen und es wieder aufladen. Fahren Sie nicht, wenn der Akku schwach ist, wie durch ein blinkendes grünes Licht oder ein konstantes rotes Licht angezeigt wird. Dadurch kann der Betrieb unterbrochen werden und Sie können stürzen.

APPLIKATION (APP) - Gyroor/Gyroor Scouter

Die App „Gyroor Scooter“ für Ihr Android-Geräte bzw. „Gyroor“ für iOS können Sie in Ihrem App Store herunterladen. Mobile Gerät Voraussetzung: Android 4.3 oder höher, iOS 8.3 oder höher.

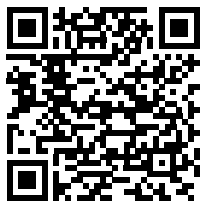

Android

<https://play.google.com/store/apps/details?id=com.gyroor.selfbalance&hl=en>

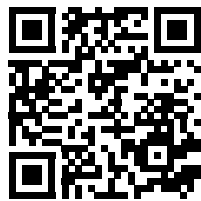

iOS

<https://itunes.apple.com/us/app/gyroor/id1132015485?mt=8>

BLUETOOTH MUSIK

Für die Nutzung der Musikfunktion müssen Sie das Gerät separat über die Bluetooth Funktion Ihres mobilen Geräts verbinden. Wählen Sie dazu im Bluetooth Menü das Gerät „Music“ aus. Es ertönt eine Bestätigung der Verbindung vom Hoverboard.

WICHTIGE HINWEISE ZUR SICHERHEIT

Hier erfahren Sie wichtige Informationen zum Thema Sicherheit und Verwendung unseres Hoverboards. So bleibt das Fahren immer ein großer Spaß, ohne die Sicherheit zu vernachlässigen. Damit Sie mit unserem Hoverboard immer richtig und sicher unterwegs sind, bitten wir Sie, sich zuerst die die Sicherheitshinweise durchzulesen.

DIE GENAUE VERWENDUNG DES GERÄTES

- Das Hoverboard. ... darf NICHT im öffentlichen Straßenverkehr verwendet werden. Es ist nur für den Einsatz auf Privatgrundstücken erlaubt.
- Hoverboard ... darf nur auf einer ebenen und trockenen Fläche gefahren werden.
- Das Hoverboard darf nicht für den Transport von Objekten oder Tieren eingesetzt werden.
- Das Hoverboard ist nur für die private Nutzung vorgesehen.
- Das Gerät ist ungeeignet für gewerbliche Zwecke, etwa eine Vermietung.
- Unser Hoverboard darf von Jungen und Mädchen unter 7 Jahren nicht gefahren werden (es könnte als Spielzeug angesehen werden). (Grundsätzlich) müssen Kinder und Jugendliche – wenn sie unter 14 Jahre alt sind - immer von einem Erwachsenen begleitet und beaufsichtigt werden.
- Nur Menschen, die mehr als 15 Kg wiegen, und weniger als 120 Kg dürfen unser Hoverboard verwenden.
- Umbauten sind am Hoverboard nicht gestattet. Falls doch welche stattgefunden haben, verfällt unsere Garantie.
- Bitte gebrauchen Sie unser Gerät ausschließlich so, wie wir es in dieser Bedienungsanleitung erläutert haben.
- Wenn unser Hoverboard unsachgemäß angewandt wird, kann dies heftige Verletzungen und Schäden nach sich ziehen.
- Die Nutzung unseres Gerätes geschieht immer auf eigene Gefahr und Verantwortung. Die Innovamaxx GmbH haftet nicht für Schäden oder Verletzungen, die aus der falschen Benutzung und Nichtbeachtung der Sicherheitshinweise unseres Gerätes resultieren.
- Deshalb sollten Sie immervorsichtig und achtsam sein: Fahren Sie vorausschauend. Sie müssen immer berücksichtigen, dass Einflüsse von außen - Baustellen, Hindernisse und plötzliche Veränderungen der Umwelt - Ihre Sicherheit beeinträchtigen und gefährden.

ALLGEMEINE HINWEISE ZUR SICHERHEIT



Wenn Sie unser Hoverboard fahren, kann dies auch mit Gefahren verbunden sein. Haben Sie Geduld. Lernen Sie langsam unser Gerät kennen. Durch häufiges Üben geschieht dies am besten.

- Die empfohlene Höchstgeschwindigkeit beträgt 15 km/h. Sollten Sie diese überschreiten, ist ein Signal zur Warnung zu hören.
- Schwangere Frauen, Menschen mit Einschränkungen, Herzerkrankungen, Bluthochdruck oder begrenzter Bewegungsfähigkeit dürfen unser Hoverboard nicht fahren.
- Sie dürfen unser Gerät auch nicht verwenden, wenn Sie Alkohol oder Medikamente konsumiert haben.
- Achten Sie darauf, dass Sie nur auf unser Hoverboard steigen, wenn der Gebrauch für Sie und Ihre Mitmenschen gefahrlos ist.
- Gefahren und Einschränkungen müssen schon vorher festgestellt werden.
- Wenn Sie mit unserem Gerät unterwegs sind, stellen Sie sich mit beiden Füßen auf die dafür vorgesehene Fläche (Fuß-Pads).
- Fahren Sie grundsätzlich nur in der Geschwindigkeit, die für Sie und andere gefahrlos ist.
- Sollten Sie zusammen mit anderen in Gruppen unterwegs sein, halten Sie immer ausreichend Abstand, um Unfälle auszuschließen.
- Wenn Sie das Gerät Wenden, bleiben Sie im Gleichgewicht: achten Sie auf Ihren Körperschwerpunkt, um nicht hinzufallen.
- Ganz wichtig: Lassen Sie sich niemals ablenken, etwa durch laute Musik auf dem Kopfhörer, wichtige Telefongespräche oder unkonzentriertes Fahren.
- Bitte halten Sie sich beim Fahren vor Nässe fern.
- Vermeiden Sie es, lange Strecken rückwärts zu fahren. Machen Sie keine Wendemanöver, wenn Sie mit hoher Geschwindigkeit unterwegs sind.
- Seien Sie mit unserem Gerät nicht nachts unterwegs, oder bei schlechten Sichtverhältnissen.
- Vermeiden Sie es, über Hürden, zu fahren, über schiefes Gelände und unsichere Abhänge. Fahren Sie im Winter nicht über vereiste oder verschneite Flächen.
- Sollten Sie bei unserem Gerät einmal einen Fehler feststellen, oder wenn es Ihnen heruntergefallen und beschädigt ist, bitte nutzen Sie es nicht mehr. Kontaktieren

Sie dann bitte umgehend den Kundenservice Ihres Händlers.

- Wenn Sie unserer Hoverboard verwenden, ziehen Sie sich angemessene Bekleidung an: Achten Sie bitte auch auf geeignetes Schuhwerk. Sie müssen sich gut bewegen können.
- Suchen Sie sich eine Strecke aus, um Ihre Fahrpraxis zu trainieren: Sie müssen das Gerät sicher beherrschen können: nach vorne und rückwärts fahren, wenden, anhalten und wieder absteigen.
- Wenn Sie beim Fahren noch unsicher sind, müssen Sie ganz besonders auf Behinderungen achten. Überlegen Sie sich ganz genau, ob Sie auch wirklich an dem Hindernis vorbeikommen.
- Verwenden Sie unser Hoverboard und das jeweilige Zubehör lediglich bei gewöhnlichen Temperaturverhältnissen. Halten Sie sich an die vorgegebenen Hinweise beim Aufladen der Batterie. Beachten Sie die Temperaturbedingungen.
- Unser Hoverboard wiegt ca. 13,5 Kg. Wenn Sie das Gerät transportieren, achten Sie bitte darauf, dass es Ihnen nicht hinfällt. Nutzen Sie auch die beigefügte Tasche
- Unser Hoverboard verfügt nicht über eine Start- und / oder Bremsvorrichtung: Es lässt sich lediglich über die Verlagerung des Körpergewichtes fahren.
- Bitte ziehen Sie sich immer passende Schutzkleidung an: für Ihre Größe und Ihr Gewicht: So bleiben Ihr Handgelenk, Ihre Knie, Ihr Kopf und Ihre Ellbogen vor Verletzungen geschützt. Wir empfehlen Ihnen außerdem noch Reflektoren zu verwenden.
- Bitte testen Sie Sie vor der Verwendung unseres Hoverboards immer die exakte Lenk-Einstellung. Auch müssen Sie darauf achten, dass alle Schrauben festgezogen sind und keine äußere Beschädigung festzustellen ist.
- Wir empfehlen Neulingen, mit Freunden und Bekannten oder den Eltern das Fahren zu trainieren.
- Beim Absteigen vom Hoverboard berücksichtigen Sie bitte, dass es noch ausrollt. Dies könnte Menschen Schaden zufügen.
- Steigen Sie nur nach hinten vom Hoverboard ab, da dieses sonst weiterfahren kann und dies zu Verletzungen führen könnte.
- Heben Sie das Gerät nicht hoch, wenn es eingeschaltet ist. Schalten Sie das Gerät nicht ein, wenn es nicht am Boden steht. Das führt dazu, dass sich die Räder frei drehen können und kann zu Verletzungen oder zu Schäden an Gegenständen führen.

- Die Balance wird als Reaktion auf Ihre Vorwärtsneigung angepasst. Wenn Sie sich zu weit nach vorne lehnen, kann der Motor vielleicht nicht schnell genug reagieren und Sie könnten stürzen. Wenn Sie die Höchstgeschwindigkeit erreichen, neigt sich das Gerät nach hinten. Versuchen Sie NICHT, weiter zu beschleunigen, denn Sie könnten stürzen.
- Wenn das Gewicht des Fahrers weniger als 15 kg beträgt, wackelt das Gerät automatisch, bis er/sie absteigt.

HINWEISE ZUR SICHERHEIT DER BATTERIE

- Die Batterie ist vor zu starker Sonnen-Einstrahlung, Wärme, Feuer etc. zu schützen: Sie könnte sonst explodieren.
- Lesen Sie dazu nochmals unsere Hinweise zum Thema Temperatur im Abschnitt Technische Daten des Gerätes.
- Sollten Sie die Batterie 30 Tage nicht verwenden, laden Sie diese bitte komplett auf.
- Bitte nach 90 Tagen die Batterie vollkommen aufladen: Sonst könnte sich die Batterie selbständig entladen und kaputtgehen. Bitte bedenken Sie: dieser Schaden wird nicht von der Garantie abgedeckt.
- Bitte nicht aufmachen, und auch versuchen sie aufzumachen. Bitte den Inhalt nicht anfassen. Fassen Sie die Pole nicht an.
- Zum Aufladen der Batterie bitte ausschließlich das beigefügte Ladegerät benutzen. Wenn Sie einen Geruch wahrnehmen, oder sich die Batterie erhitzt, stoppen Sie sofort das Gerät.
- Die Batterien lassen sich nicht herausnehmen oder wechseln. Sie sind fest am Gerät angebracht.
- Wenn die Leistung der Batterie unter 10% sinkt, dann verwenden Sie das Gerät nicht mehr. So verhindern Sie einen Schaden an der Batterie und am Hoverboard. Bitte laden Sie die Batterie sofort komplett auf.
- Bei der Entsorgung der verbauten Batterie muss diese zunächst entfernt und dann einzeln vom Hoverboard entsorgt werden. Bitte lassen Sie nur Fachpersonal die Batterien austauschen. Tun Sie das bitte nicht selbst. Lesen Sie sich dazu bitte noch mal unsere Entsorgung durch.
- Bitte keinesfalls das Gehäuse unseres Hoverboards öffnen, um selbständig die Batterie zu wechseln.
- Wenn der Akkustand unter 15% liegt, blinkt die LED-Anzeige und Sie hören einen Signalton.

- Die Reichweite nimmt im Winter ab, da die Leistung des Akkus bei Kälte schnell abnimmt. Zum Beispiel ist die Leistung des Akkus bei -15°C nur etwa halb so hoch wie bei Raumtemperatur.
- Laden Sie das Gerät nicht direkt nach der Fahrt auf. Lassen Sie das Gerät vor dem Laden eine Stunde abkühlen.
- Laden Sie das Gerät nicht über Nacht oder unbeaufsichtigt.
- Lassen Sie das Gerät in seinem teilweise geladenen Zustand, wenn Sie es jemandem schenken. Nehmen Sie es nicht aus der Verpackung, um es vollständig aufzuladen, und es dann wieder einzupacken. Meistens wird das Produkt teilweise geladen geliefert. Lassen Sie es in diesem Zustand, bis es benutzt werden soll.
- **WARNUNG:** Sie werden informiert, wenn die Akkuladung gefährlich niedrig ist, indem die Räder verlangsamt werden und wackeln, während Sie fahren. Im Fall einer solchen Warnung bremsen Sie sofort ab und steigen Sie vom Gerät. Schalten Sie das Gerät aus. Versuchen Sie weiter zu fahren, bis der Akku wieder aufgeladen ist.

HINWEISE ZU SICHERHEIT DES BATTERIE-LADEGERÄTES

- Batterie-Ladegerät darf nicht von Kindern verwendet werden.
- Menschen mit eingeschränkten körperlichen, sensorischen oder mentalen Fähigkeiten dürfen das Gerät nicht nutzen. Wenn nicht genügend Erfahrung und Wissen vorhanden ist, darf es nicht verwendet werden. Die jeweilige Person muss unter Aufsicht gestellt sein, und die richtige Handhabung des Gerätes sowie die entstehenden Risiken bei der Verwendung müssen verstanden worden sein.
- Es ist Kindern nicht gestattet mit dem Ladegerät zu spielen.
- Kinder dürfen das Gerät nicht reinigen und warten. Wenn das Ladekabel defekt ist, muss es vom Hersteller, Fachhändler oder einer anderen qualifizierten Person ausgetauscht werden. Sonst besteht Gefahr.
- Nach der Verwendung, schalten Sie das Gerät ab und trennen Sie es von der Stromversorgung. Bitte lassen Sie es abkühlen bevor Sie es transportieren, reinigen oder lagern.
- Elektrische Teile unbedingt vor Feuchtigkeit schützen. Wenn Sie das Gerät reinigen, oder es im Einsatz ist, achten Sie darauf, dass keine Flüssigkeit ins Gerät läuft. Sie könnten sonst einen Stromschlag bekommen. Bitte das Ladegerät nicht unter Wasser halten. Lesen Sie hierfür die Anweisungen Lagerung des Hoverboards und Beförderung.

- Wenn Sie den Auflade-Vorgang starten, gewährleisten Sie immer eine ausreichende Luftzufuhr. Hier könnten sich Gase bilden.
- Achten Sie beim Einsatz des Ladegerätes in regelmäßigen Abständen auf Schäden. Ein defektes Ladegerät können Sie nur dann wieder verwenden, wenn es erneuert wurde.
- Verwenden Sie das Ladegerät nicht, falls es Schläge oder Stöße abbekommen hat: Etwa, wenn es fiel oder anders in Mitleidenschaft gezogen wurde.
- Sollte das Gerät defekt sein, schließen Sie kein Ladegerät an. Sonst könnten Sie einen Stromschlag bekommen.
- Bitte unter keinen Umständen das Ladegerät auseinandernehmen. Nur Fachleute bzw. der zugelassene techn. Kundendienst darf hier mit der Reparatur beauftragt werden. Wenn der Zusammenbau fehlerhaft war, kann dies einen Stromschlag zur Folge haben.
- Ladegerät ausschließlich für die Benutzung im Innenbereich konzipiert ist. Ansonsten kann es zu einem Stromschlag kommen.
- Nutzen Sie das Ladegerät nicht für andere Dinge. Unser Ladegerät ist ausschließlich dafür gedacht, die Batterie unseres Hoverboards aufzuladen. Wenn Sie unser Gerät.
- Anders einsetzen, kann dies einen Brand verursachen. Oder einen tödlichen Stromschlag zur Folge haben.
- Halten Sie die Lüftungsschlitze unseres Ladegerätes im Zuge des Ladevorgangs immer frei und offen.
- Wenn Sie unser Ladegerät einsetzen, nutzen Sie dies am besten immer vertikal oder horizontal.
- Bitte denken Sie daran, dass unser Ladegerät und der Ladeanschluss störungsfrei und korrekt miteinander verbunden sind. Die Verbindung darf unterbrochen werden
- Sorgen Sie bitte immer dafür, dass der Ladeanschluss auch wirklich frei ist. Nässe und Schmutz schaden dem Ladeanschluss.
- Bitte stellen Sie nichts auf das Ladegerät. Es darf auch nicht abgedeckt werden, weil es sonst zu heiß werden kann. Auch sollten Sie das Ladegerät nicht in der Nähe von Wärmequellen platzieren.
- Wenn Sie das Netzkabel auslegen, dann tun Sie das bitte immer so, dass ein Stolpern nicht möglich ist. Auch sollte es immer so platziert sein, dass Beschädigungen an ihm ausgeschlossen werden können. Wenn Sie dies nicht beachten, kann es zu Schäden und Verletzungen kommen.

- Beim Entfernen des Ladegerätes vom Netzkabel, reißen Sie bitte nicht so lange am Kabel, bis die Stromversorgung nicht mehr gegeben ist. Den Stecker lösen Sie am besten, wenn Sie ihn auch dort anpacken.
- Bitte lesen Sie sich dazu auch unsere Entsorgung durch.

BEDIENUNG DES GERÄTES

Was Sie zur optimalen Bedienung unseres Gerätes wissen müssen, können Sie hier nachlesen. Sie erhalten wichtige Informationen darüber, wie Sie am besten und am einfachsten mit unserem Gerät umgehen. Bitte beachten Sie: Für Ihre Sicherheit und die lange Lebensdauer Ihres Gerätes ist es wichtig, dass Sie diese Hinweise genauestens einhalten.

ERSTER GEBRAUCH DES HOVERBOARDS

- Bitte nehmen Sie unser Gerät und das Zubehör langsam aus der Verpackung.
- Testen Sie, ob der Inhalt in der Verpackung auch wirklich vollständig und ohne Defekte ist. Wenn der Inhalt unvollständig ist, oder Defekte aufweist, verwenden Sie bitte das Gerät nicht. Bitte geben Sie es umgehend bei Ihrem Händler ab.
- Was die Entsorgung des Verpackungsmaterials betrifft, bitte beachten Sie dazu die geltenden gesetzlichen Bestimmungen.
- Bitte heben Sie das Verpackungsmaterial auf, falls Sie das Gerät verstauen, versenden oder auf eine andere Art transportieren möchten. Bitte achten Sie bei der Lagerung darauf, dass es sicher vor Kindern aufbewahrt wird.



Gefahr vor dem Erstickten. Verpackungsmaterial wird von Kindern gern als Spielzeug angesehen. Tüten, Plastikfolien und Styropor sind gefährlich: Ein Kind kann daran erstickten. Deshalb: Verstauen Sie Ihr Verpackungsmaterial immer sicher vor Kindern.

BATTERIE AUFLADEN



Gefahr der Verletzung Verwenden Sie unser Gerät nicht, falls die Batterieleistung unter 10 % liegt. So verhindern Sie einen Schaden an der Batterie und an Ihrem Gerät. Bitte laden Sie Ihre Batterie gleich komplett auf.



Wir empfehlen Ihnen, Ihre Batterie grundsätzlich komplett aufzuladen.



Sollten Sie Zeichen von Feuchtigkeit am Ladeanschluss bemerken, Ladegerät nicht verbinden.

- Ladeanschluss ist auf der Unterseite zu finden.
- Bitte verbinden Sie das Ladekabel mit dem Netzkabel.
- Nun verbinden Sie das Ladekabel mit dem Ladeanschluss.
- Bitte jetzt das Netzkabel mit einer Steckdose verbinden.
- Achten Sie auf die Hinweise auf dem Typen-Schild des Ladegerätes.



Kontroll-Lampe des Ladekabels zeigt Grün an: der Ladevorgang ist abgeschlossen oder das Ladegerät ist nicht verbunden. Wenn die Kontroll-Lampe Rot anzeigt, bedeutet dies, Gerät wird aufgeladen.

FAHREN MIT DEM BLUEWHEEL HOVERBOARD



Wenn Sie unser Gerät nutzen, kann das auch mit Gefahren verbunden sein. Deshalb: Lernen Sie nach und nach unser Gerät kennen. Geben Sie sich selbst genug Zeit zum Trainieren.



Üben Sie gemeinsam mit einem Bekannten oder den Eltern den Aufstieg und Abstieg unseres Gerätes, bis Sie dies leicht und einfach beherrschen.



Sie müssen Ihre Füße gleichzeitig auf die dafür vorgesehenen Fuß-Pads stellen. Bitte tun Sie dies nahezu gleichzeitig. Sonst wird sich unser Gerät sehr schnell in eine Richtung drehen. Dabei könnten Sie stürzen und sich Verletzungen zuziehen.

- Bitte drücken Sie die An- / Aus-Taste, um das Produkt zu aktivieren oder zu deaktivieren.
- Platzieren Sie Ihren linken Fuß auf das linke Fuß-Pad, sollten Sie mit dem linken Fuß auf das Board steigen. Wenn Sie mit dem rechten Fuß aufsteigen, dann stellen Sie ihn bitte auf das rechte Fuß-Pad. Dann müssen Sie schnell den anderen Fuß auf das Fuß-Pad platzieren. Mit beiden Füßen auf das Hoverboard steigen können Sie natürlich auch, dies erfordert allerdings großes Geschick.
- Wenn Sie eine sichere Position eingenommen haben, können Sie das Gerät durch die Verlagerung Ihres Körpers bzw. Ihres Gewichtes steuern. Bitte orientieren Sie sich an der unteren Tabelle, was die Steuerung angeht. Achtung: Bitte lehnen Sie sich nicht zu sehr in eine Richtung.

Fahrrichtung	Ausführung
Schneller fahren / Vorwärts bewegen.	Den Schwerpunkt Ihres Körpers / Ihres Gewichtes nach vorn verlagern.
Langsamer fahren / Rückwärts steuern.	Den Schwerpunkt Ihres Körpers / Ihres Gewichtes nach hinten verlagern.
Nach rechts lenken.	Ihren Körper / Ihr Gewicht nach rechts verlagern.
Nach links lenken.	Den Schwerpunkt Ihres Körpers / Ihres Gewichtes nach links verlagern.
Stoppen	Verlagern Sie den Körperschwerpunkt in die Mitte, gleichmäßig verteilt auf beide Füße



Unser Hoverboard verfügt über keine Bremse. Wenn Sie langsamer werden möchten, müssen Sie Ihren Körperschwerpunkt / Ihr Gewicht langsam nach hinten bewegen.



Bitte nur nach hinten absteigen. Wenn Sie nach vorne Absteigen, dann wird sich auch der Schwerpunkt Ihres Körpers / Ihr Gewicht nach vorn verlegen. Dann wird das Gerät einen Extra-Schub nach vorne machen. Das Board wird Sie beim Absteigen dann hindern.



Bitte bedenken Sie: Niemals bei der größten Geschwindigkeit vom Hoverboard absteigen. Drosseln Sie nach und nach die Geschwindigkeit. Bitte immer nur nach hinten Absteigen.



Bitte verzichten Sie auf hastiges Wenden. Bei hohen Geschwindigkeiten ist das eine große Gefahr.

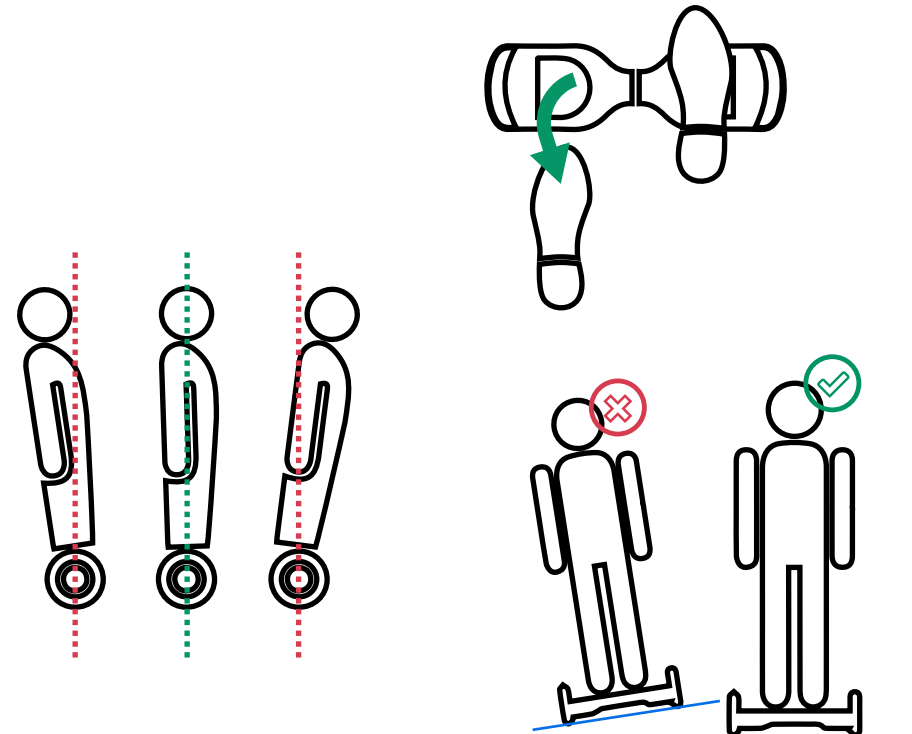

REINIGEN, AUFBEWAHREN UND WARTEN

REINIGUNG

- Schalten Sie das Produkt aus. Ziehen Sie vor jeder Reinigung den Stecker des Ladegeräts aus der Steckdose und lassen Sie alle Teile vollständig abkühlen.
- Verwenden Sie zur Reinigung keinesfalls Lösungs- und Scheuermittel, harte Bürsten, metallische oder scharfe Gegenstände. Lösungsmittel sind gesundheitsschädlich und greifen die Kunststoffteile an, scheuernde Reiniger und Hilfsmittel zerkratzen die Oberfläche.
- Reinigen Sie das Ladegerät und das Produkt mit einem leicht angefeuchteten Tuch. Trocknen Sie alle Teile mit einem trockenen Tuch ab.



Tauchen Sie das Produkt niemals in Wasser oder andere Flüssigkeiten. Halten Sie es niemals unter fließendes Wasser. Es besteht Stromschlaggefahr!

AUFBEWAHRUNG UND TRANSPORT

- Reinigen Sie das Produkt und sein Zubehör, wie im Abschnitt Reinigung beschrieben.



Lagern Sie das Produkt an einem trockenen, sauberen und für Kinder unzugänglichen Standort, vorzugsweise in seiner Originalverpackung.

- Vergewissern Sie sich, dass es ausgeschaltet und vollständig abgeköhlt ist. Es wird empfohlen, zum Transport immer die
- Originalverpackung oder die mitgelieferte Tragetasche zu benutzen.
- Stellen Sie sicher, dass das Produkt während des Transports nicht herunterfallen oder umfallen kann.
- Schützen Sie das Produkt vor Schlägen und Vibrationen, vor allem beim Transport in Fahrzeugen.



Das Produkt hat eine fest verbaute Li-Ion Batterie. Li-Ion Batterien gelten als gefährliche Güter für die Beförderung und dürfen nur transportiert werden, wenn dies laut der lokalen Gesetze zulässig ist.



Wenn Sie mit dem Produkt mit dem Flugzeug oder auf andere Weise reisen möchten, vergewissern Sie sich zuerst bei Ihrem Beförderungsunternehmen, ob ein Transport möglich und erlaubt ist.

WARTUNG

Das Produkt und sein Zubehör sind wartungsfrei und dürfen nicht vom Benutzer selbst repariert werden. Bei Fragen oder Problemen wenden Sie sich an Ihren Händler.

FEHLERBEHEBUNG

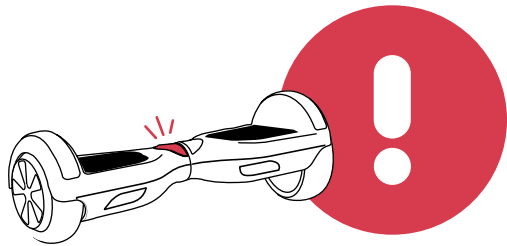

Problem	Ursache und Behebung
Das Produkt funktioniert nicht.	Das Produkt ist nicht eingeschaltet. 💡 Schalten Sie das Produkt an der An / Aus Taste ein.
	Die Batterie ist nicht vollständig geladen. 💡 Laden Sie die Batterie.
	Ein starker Stoß (z. B. Überschlagen des Produkts beim Absteigen) hat das Produkt erschüttert. Das Warnlicht leuchtet rot. 💡 Schalten Sie das Produkt aus und wieder ein.
Die Warn-LED leuchtet und ein Warnsignal ertönt	Sie fahren zu schnell. 💡 Verringern Sie die Geschwindigkeit und steigen Sie langsam und vorsichtig ab.
	Sie fahren ein starkes Gefälle. 💡 Verringern Sie die Geschwindigkeit und steigen Sie langsam und vorsichtig ab.
	Die Räder blockieren. 💡 Verringern Sie die Geschwindigkeit und steigen Sie langsam und vorsichtig ab. Entfernen Sie Blätter, kleine Steine und ähnliche Gegenstände, die die Räder blockieren.
	Die Batterie ist zu schwach. 💡 Verringern Sie die Geschwindigkeit und steigen sie langsam und vorsichtig ab. Laden Sie die Batterie vollständig auf.

ENTSORGUNG

AUSBAU DER BATTERIE

Im folgenden Abschnitt wird der Ausbau der Batterie beschrieben. Vor der Entsorgung des Produktes muss die Batterie ausgebaut und separat entsorgt werden.

Dies ist eine Information für die ausgebildete Person in Ihrer Sammelstelle. Führen Sie den Ausbau der Batterien niemals selbst durch! Dies kann zu Verletzungen führen. Im normalen Gebrauch ist es nicht möglich, die Batterie des Produktes zu entnehmen / ersetzen, sie ist fest verbaut. Der Ausbau beschädigt das Produkt dauerhaft.

- Entfernen Sie die Schrauben an der Unterseite des Produktes mit einem passenden Schraubendreher.
- Die Batterie befindet sich in der Halterung (A). Entfernen Sie die Halterung (A), indem Sie die Schrauben an der Halterung (A) mit einem passenden Schraubendreher entfernen.
- Kappen Sie die Kabel (B), die zur Batterie (C) führen.
- Entnehmen Sie die Halterung (A) mitsamt Batterie (C) und entsorgen Sie diese nach den geltenden Richtlinien. Es ist nicht nötig, die Batterie (C) zu öffnen.

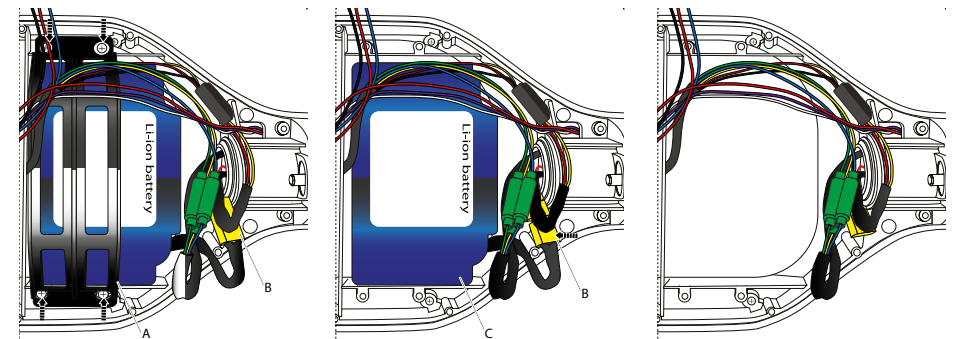



Europäische Entsorgungsrichtlinie 2002/96/EG

Entsorgen Sie Ihr Trainingsgerät in keinem Fall über den normalen Hausmüll.
Entsorgen Sie das Gerät ausschließlich über einen kommunalen oder zugelassenen Entsorgungsbetrieb.
Beachten Sie hierbei die aktuell geltenden Vorschriften.
Erkundigen Sie sich im Zweifelsfall bei Ihrer Stadt- bzw. Gemeindeverwaltung nach einer sach- und umweltgerechten Entsorgungsmöglichkeit.



Batterien / Akkus

Gemäß der Batterienverordnung sind Sie als Endverbraucher gesetzlich dazu verpflichtet, alle gebrauchten Akkus und Batterien zurückzugeben. Eine Entsorgung über den normalen Hausmüll ist gesetzlich verboten.

Auf den meisten Batterien ist bereits das Symbol abgebildet, dass Sie an diese Verordnung erinnert. Neben diesem Symbol befindet sich meist die Angabe des enthaltenen Schwermetalls. Solche Schwermetalle erfordern eine umweltgerechte Entsorgung, daher ist jeder Verbraucher gesetzlich dazu verpflichtet, Batterien und Akkus bei der entsprechenden Sammelstelle seiner Stadt oder Gemeinde, bzw. im Handel abzugeben. Erkundigen Sie sich im Zweifelsfall bei Ihrer Stadt- bzw. Gemeindeverwaltung nach einer sach- und umweltgerechten Entsorgungsmöglichkeit.



Recyclingkreislauf

Verpackungsmaterialien können wieder dem Rohstoffkreislauf zugeführt werden.
Entsorgen Sie die Verpackung gemäß den aktuellen Bestimmungen. Informationen erhalten Sie bei den Rückgabe- und Sammelsystemen Ihrer Gemeinde.

USER MANUAL ENGLISH



Before using this device for the first time, we would like to ask you to read our operating instructions thoroughly. Please keep our operating instructions in a safe place. The Hoverboard may in this description differ from your device by shape and color. However, this does not affect the functions described.

QUICK START VIDEO

Our **video tutorials** for you!

Construction
Use
reduction



3 simple steps for a fast and safe start:

1. scan the QR code
2. watch videos
3. start fast and safely



Link to the video: <http://www.bluewheel.de/qr/hx510.html>

TABLE OF CONTENTS

General information	28
Important safety instructions	32
Operating the device	38
Clean, maintain and service	42
Troubleshooting	44
Hoverboard disposal	45

Errors and omissions excepted.

GENERAL INFORMATION

Thank you for choosing and buying our Bluewheel Hoverboard HX510. It is important to us that our customers are safe in driving with our Hoverboard. Only then can you enjoy the driving pleasure free of worries. You need to know exactly how your Hoverboard works. Hence practicing is important. This is the only way will to acquire safe driving skills, and to continually develop your sense of driving.

If you are using our Hoverboard for the first time, please read these operating instructions carefully: Always keep this manual within easy reach if any questions arise. If you are lending your Hoverboard to somebody else, please provide the respective individual with this manual Please note: these operating instructions must be strictly adhered to for the correct operation of your board and your own safety. Failure to do so could result in serious injury, and your device may be damaged.

TECHNICAL DATA OF THE DEVICE

Bluewheel Scooter

Model	HX510
Input	nominal voltage (V) 37
Dimensions (packing)	802 x 265 x 267 mm
Dimensions (product)	713 x 223 x 245 mm
Net weight (Product)	13,5 kg
Gross weight	16 kg
Weight (user)	min. 15 kg - max. 120 kg
Maximum speed	15 km/h
Working temperature	-20°C - 65°C

Battery charger

Model	XHK-800B-4220
Input	100V-240~,50/60Hz, 2,5A (Max.)
Output	DC42 V \equiv , 2 A
Manufacturer	Shenzhen Xin Heng Tyco Electronics Co., LTD 4F, B Building, Thai Pine Industrial Zone, The New Road Number 91, Waves Street, Longshua new District, Shenzhen, China

Battery

Model	HY-CTD-1002F1U-YT
Type	Rechargeable Li-Ion Battery
Rating of Battery	37 V, 4000mAh, 148Wh
Manufacture	Shenzhen Elite Electronic Co., Ltd.

SIGNS AND SYMBOLS



High Risk - Non-observance may have lethal consequences.



Medium risk - Non-observance may result in serious injury.



Low Risk - In case of non-observance, minor or moderate injuries may occur.



This sign indicates that there are other data about the device and its use.



This sign stands for „Conformité Européenne“ = „European Conformity“, as the device complies with the strict European safety guidelines.



Before using our device for the first time, please carefully and completely read this manual.



Connection for the battery charger.



Please only use in dry conditions indoors.



Recommended maximum speed: 15 km/h.



The device may only be used by people weighing more than 15kg and not exceeding 120kg.



Please put on protective equipment.



Device may only be used by one person.



Please only drive on level and dry ground.



Do not use the device under the influence of alcohol or if you took medications.



We recommend: at least 7 years of age, and accompanied by an adult.

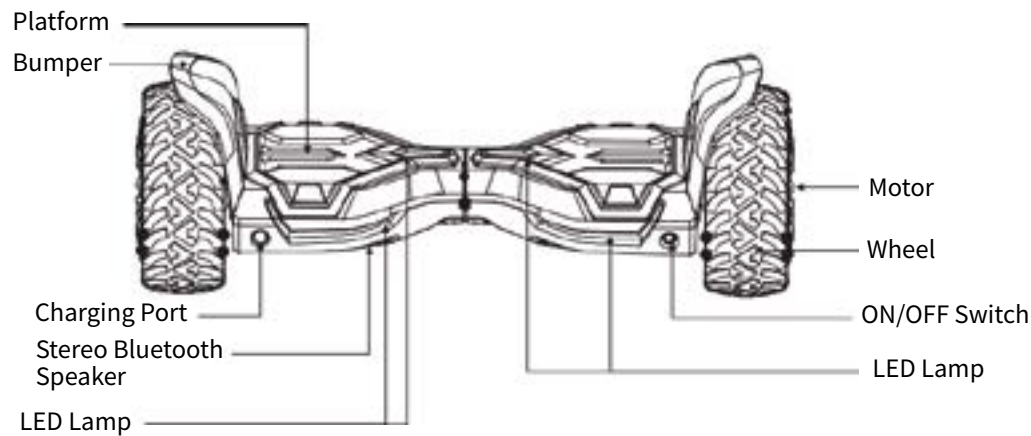

SCOPE OF DELIVERY

1 x Bluewheel HX510 - Scooter	1 x Battery charger
1 x Instruction manual	





OPERATING THE DEVICE

ProductLED:

-  Red LED light flashing: Battery is charging.
-  Blue LED light flashing: Battery is charged.

Charging cable LED:

-  Red LED light stay solid: Battery is charging.
-  Green LED light stay solid: Battery is charged.



If your product is only 15% charged, the LED will be red. This means you will be charging the product soon have to. If your product is only charged to 5%, a warning tone sounds. The Means you should immediately descend from the product and put it back charge. Do not ride when its battery is low, as indicated by a twinkling green light or a solid red light. This may stop operating and cause you to fall.

APPLICATION (APP) - Gyroor/Gyroor Scooter

You can download the App „Gyroor“ for your iOS device or „Gyroor Scooter“ for Android in your App Store. Mobile device Requirement: Android 4.3 or higher, iOS 8.3 or higher.



Android

<https://play.google.com/store/apps/details?id=com.gyroor.selfbalance&hl=en>

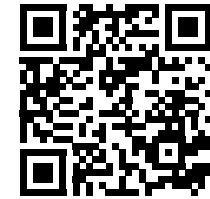

iOS

<https://itunes.apple.com/us/app/gyroor/id1132015485?mt=8>

BLUETOOTH MUSIK

To use the music feature, you must connect the device separately using the Bluetooth function on your mobile device. Select the „Music“ device in the Bluetooth menu. A confirmation of the connection from the hoverboard will sound.

IMPORTANT SAFETY INSTRUCTIONS

Here you will find important information about the safety and use of our Hoverboard. This means that driving will always be great fun, without neglecting safety. To ensure that you are always on the right track and safe with our Hoverboard, we ask you to read the safety notes first.

THE EXACT USE OF THE DEVICE

- The Hoverboard... must NOT be used on public roads.
- It is only allowed for use on private property
- Hoverboard may only be driven on level and dry ground.
- The Hoverboard must not be used to transport any objects or animals.
- The Hoverboard is intended for private use only.
- The device is not designed for commercial purposes, such as rental.
- Our Hoverboard must not be driven by boys and girls under the age of 7 years (it could be considered a toy).
- (In principle) children and young people - if they are under 14 years of age - must always be accompanied and supervised by an adult.
- Only people weighing more than 15 kg and less than 100 kg are allowed on our Hoverboard.
- Modifications to the Hoverboard are not permitted. In case of any modifications, our guarantee will become void.
- Please use our device only as described in this manual.
- If our Hoverboard is used improperly, this can result in serious injury and damage.
- The use of our device is always at your own risk and responsibility. Innovamaxx GmbH is not liable for damages or injuries resulting from incorrect use and non-compliance with the safety instructions for our device.
- Therefore you should always be cautious and careful: Drive with foresight. You must at all times take into account that external factors - construction works, obstacles and sudden changes in the environment - may affect and endanger your safety.

GENERAL SAFETY INSTRUCTIONS



If you drive our Hoverboard, this may also be hazardous. Be patient. Get to know our device by and by. This is best done by practicing frequently.

- The recommended maximum speed is 15 km/h. Should you exceed this, a warning signal will be heard.
- Pregnant women, people with disabilities, heart disease, hypertension or limited mobility are not allowed to drive our Hoverboard.
- You must not use our device if you have consumed alcohol or medication.
- Make sure that you only get on our Hoverboard when the use is safe for yourself and your fellow human beings.
- Dangers and limitations must be established beforehand.
- If you are travelling with our device, stand with your feet on the designated area (foot pads).
- Always drive at a speed which is safe for you and others.
- If you are travelling in groups with others, always keep sufficient distance to avoid accidents.
- When make a turn with the device, keep your balance: pay attention to your body's centre of gravity in order to avoid falling.
- Very important: Never let yourself be distracted, for example by loud music on the headphones, important telephone conversations or unconcentrated driving.
- Please keep away from wet grounds and conditions when driving,
- Avoid driving long distances in reverse. Do not make turning manoeuvres when you are travelling at high speed.
- Do not use our device at night, or in poor visibility conditions.
- Avoid driving over obstacles, over crooked terrain and unsafe slopes. Do not drive over icy or snowy ground in winter.
- If you ever detect a defect at our device, or if it fell and is damaged, please stop using it. In this case, please contact your dealer's customer support immediately.
- If you use our Hoverboard, you should wear appropriate clothing: Please take care of proper footwear. You must be able to move well.
- Choose a route to train your driving practice: You must be able to safely control the device: forward, backwards, turn, stop and get off again.

- If you are still feeling uneasy when driving, you must pay particular attention to obstacles. Carefully consider if you will in fact be able to get past the obstacle.
- Use our Hoverboard and accessories only at normal temperature conditions. Follow the instructions given when charging the battery. Observe the temperature conditions.
- Our Hoverboard weighs approx. 13.5 kg. When transporting the device, make sure it won't fall. Use the bag supplied as well
- Our Hoverboard does not have a starter and / or brake mechanism: It can only be driven by shifting the body weight.
- Please always wear suitable protective clothing: for your size and weight: This will protect your wrist, knee, head and elbow from injuries. We recommend using reflectors as well.
- Please always test the exact steering setting before using our Hoverboard. Also, make sure that all screws are tightened and no external damage is found.
- We advise beginners to train driving with friends and acquaintances or parents.
- When getting off from the Hoverboard, please be aware that it is still coasting to a stop. This could harm people.
- Only get off the Hoverboard in backwards direction because otherwise it could continue driving and thus cause injuries.
- Do not lift it off the ground when it is turned on. Do not turn on in mid-air. This will cause the wheels to spin freely, which could result in injury to yourself or damage to things around you.
- Since balances by accelerating in response to your leaning forward, if you lean too far forward, the motor will not be able to catch up with you and you may fall. When you reach maximum speed it will tilt backward. DO NOT attempt to accelerate further or you will fall.
- If the driver's weight is lower than 15kg, it would shake automatically until he/she steps down.

NOTES ON BATTERY SAFETY

- The battery must be protected from excessive sunlight, heat, fire, etc: It could explode if this is disregarded.
- For more information, please read our notes on temperature in section Technical data of the device.
- If you will not use the battery for 30 days, please charge it completely.
- Please fully charge the battery after 90 days: Otherwise the battery could discharge

itself and break. Please bear in mind that this damage is not covered by the warranty.

- Please do not open, and not try to open the battery. Please do not touch the content. Do not touch the poles.
- To recharge the battery, please use only the charger supplied. If you perceive a smell, or if the battery heats up, please stop the charger immediately.
- The batteries cannot be removed or replaced. They are fixed to the device.
- If the power of the battery drops below 10%, stop using the device. This prevents damage to the battery and the Hoverboard. Please charge the battery immediately and fully.
- When disposing of the installed battery, it must first be removed and then disposed of separately from the Hoverboard. Please have the batteries replaced only by qualified personnel. Please do not do this yourself. Please read again our section Disposal.
- Please do not open the housing of our Hoverboard in order to probably change the battery yourself.
- When power level is lower than 15%, the LED indicator will flicker and the buzzer will sound on.
- Sustained range will decrease during winter, because the battery performance decreases quickly in cold conditions. In -15c, for example, battery performance is only about half in comparison to that in room temperature.
- Do not charge directly after riding. Let the device cool for an hour before charging.
- If giving to someone as gift, leave it in its partially charged state. Do not take it out of the package to bring it to a full charge and then wrap it back up. Often, the product comes partially charged. Leave it in that state until it is ready to be used.
- Do not charge overnight or when you are not able to observe the board.
- **WARNING:** It will notify you when the battery charge is dangerously low by slowing down and shaking the wheels when you are riding it. If these warnings occur, immediately slow down and safely step off. Turn the unit off. Do not attempt to ride again until the battery is recharged.

NOTES ON CHARGER SAFETY

- The battery charger must not be used by children.
- People with restricted physical, sensory or mental abilities must not use the device. If there is insufficient experience and knowledge, it must not be used. The person concerned must be supervised, and the correct handling of the equipment and the risks involved must be understood.
- Children are not allowed to play with the charger
- Children must not clean or service the device. If the charger cable is defective, it must be replaced by the manufacturer, a specialist dealer or another qualified person. Otherwise there is danger.
- After use, turn off the charger and disconnect it from the power supply. Please allow it to cool down before you transport, clean or store it.
- It is crucial to protect electrical parts from moisture. When cleaning the appliance, or when it is in use, make sure that no liquid is dripping or flowing into the appliance. Otherwise, you may suffer an electric shock. Do not keep the charger under water. Refer to Storage of the Hoverboard and transport.
- When you start the charging process, always ensure sufficient air supply. Gases could form here.
- When using the charger, be sure to periodically check for damage. You can only use a defective charger again if it has been refurbished.
- Do not use the charger if it has taken a hit or a knock: for example, when it fell or is damaged for another reason.
- If the device is defective, do not connect a charger. Otherwise you could suffer an electric shock.
- Do not disassemble the charger under any circumstances. Only experts or the authorised technical customer service may be instructed with the repair. If the assembly was faulty, this may cause an electric shock.
- Do not use the charger near explosive or flammable objects. Otherwise, there is risk of explosions and fire. Before you connect the device to the power supply, you must exactly match the technical data. Please always connect the charger to the mains plug only if it is ensured that the charger is also compatible with the power supply. Otherwise there is a risk of electric shock.
- Please charge the battery only in a confined space, as the charger is designed for indoor use only. Otherwise, an electric shock might occur.
- Do not use the charger for other devices. Our charger is intended solely for charging the battery of our Hoverboard. If you use our charger in any different way, this can cause a fire. Or result in a fatal electric shock.
- Do not cover the air vents of our charger and always keep these free and open during the charging process.
- If you are using our charger, you should always use it vertically or horizontally.
- Please remember that our charger and the charger port must be connected without problems and correctly. You can interrupt the connection if needed
- Always make sure that the charger port is in fact free. Wetness and dirt may damage the charger port.
- Please do not place anything on the charger. It must not be covered, as it may become too hot. Also, do not place the charger near heat sources.
- When you lay out the power cord, always do so in such a way that nobody will stumble upon it. Also, it should always be placed in a way that damage is ruled out. Failure to do so may result in damage or injury.
- When removing the charger from the power cord, do not pull the cord until the power supply is stopped. The best way to disconnect the plug is to grab it there.
- Please also read our section „Disposal“

OPERATING THE DEVICE

What you need to know for the optimal operation of our device, you can read here. You will get important information about how to best and easiest handle our device. Please note: For your safety and a long service life of your device, it is important that you observe these instructions at all times.

FIRST USE OF THE HOVERBOARD

- Please slowly take our device and the accessories from the packaging.
- Check whether the content in the package is really complete and without defects. If the contents are incomplete or have defects, do not use the device. Rather please contact your dealer immediately.
- For the disposal of the packaging material, please observe the applicable legal regulations.
- Please keep the packing material in case you wish to store, ship or in other ways transport the device. Please keep it out of the reach of children when stored.



Danger of suffocation. Children like to play with packing material and consider it a toy. Bags, plastic films and polystyrene are dangerous though: A child can suffocate from these. Therefore: Always safely store away your packaging material from children.

CHARGING THE BATTERY



Danger of injury. Do not use our device if the battery power is less than 10%. This will prevent damage to the battery and to your device. Please immediately charge your battery fully.



We recommend that you charge your battery completely as a matter of procedure.



Do not connect the charger if you detect signs of moisture on the charger port.

- The charger port is next to the on / off button.
- Please connect the charger cable to the mains cable.
- Now connect the charger cable to the charger port.
- Please connect the mains cable to a power socket. Please pay attention to the notes on the type plate of the charger.



Indicator light is green: charging is complete or charger cannot be connected. Indicator light is red: Device is charging.

DRIVING WITH THE BLUEWHEEL HOVERBOARD



If you use our device, this may also be hazardous. Therefore: Learn more about our device little by little. Allow yourself enough time to exercise.



Practice getting on and getting off our device together with an acquaintance or the parents, until you are able to master this with ease.



You must place your feet on the designated foot pads at the same time. Please do this almost simultaneously. Otherwise, our device will turn very quickly in one direction. You could fall and get injured.

- Please press the power button to activate or deactivate the product.
- Place your left foot on the left foot pad if you get on the board with your left foot first. If you get on the board with the right foot first, please place it on the right foot pad. Then you must be swift to place the respective other foot on the foot pad. To get on the Hoverboard with both feet at once can also be done of course, however this requires great skill.
- When you have assumed a safe body position, you can control the device by moving your body or your weight. Please refer to the table below for control. Attention: Please do not lean too much in one direction.

Direction of travel	Execution
Drive faster / Move forward.	Move your body's centre of gravity / weight forward.
Slow down / reverse.	Move your body's centre of gravity / weight backwards.
Steer to the right.	Please move your body / weight to the right.
Steer to the left.	Please move your body's centre of gravity / weight to the left.
Stop	Move the body's centre of gravity to the middle, evenly distributed on both feet.



Our Hoverboard does not have a brake mechanism. If you wish to reduce speed, you must slowly move your body's centre of gravity / your weight backwards.



Please only get off the device in backwards direction. Should you get off in forward direction, your body's centre of gravity / weight will be moved forward. Then the device will perform an extra thrust forward. The board will stop you from getting off.



Please remember: Never get off the Hoverboard at the highest speed. Gradually reduce the speed. Please always get off in backwards direction.



Please refrain from any hasty turning. At high speeds this is a great danger.

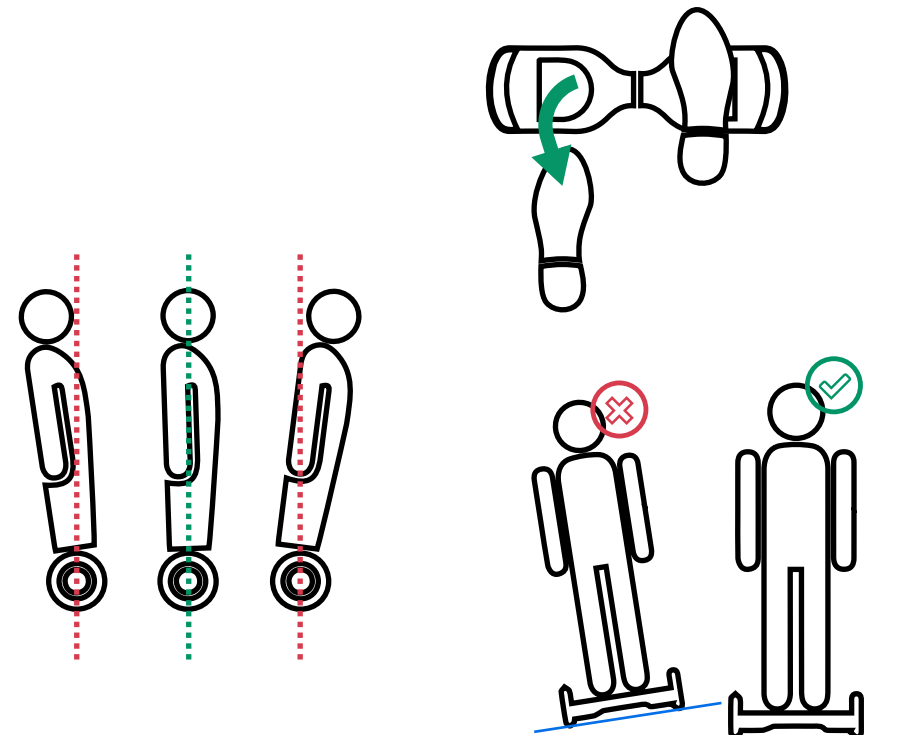

CLEAN, MAINTAIN AND SERVICE

CLEANING THE HOVERBOARD

Please deactivate the device. If you wish to clean the device, remove the plug of the charger from the power socket. Now let all parts cool down completely.

- When cleaning the appliance, do not use solvents or abrasive cleaners. Please do without coarse and hard brushes. Objects, such as from metal, which have hard edges, leave scuffs on the device. Please bear in mind: Solvents are harmful to your health. They also may affect the plastic of your device. The surface may be damaged by this.
- Should you wish to clean the charger and the Hoverboard, use a slightly damp cloth. Please ensure that subsequently all parts are rubbed dry with a cloth.



Please ensure that our device is not immersed in water or any other liquid. The appliance must not come into contact with running water. Otherwise there is a risk of electric shock.

STORAGE OF THE HOVERBOARD AND TRANSPORT

Please clean our device and the accessories as described in section Cleaning the Hoverboard.



Please keep our device in a place that is clean and dry. Children must not have access. The best thing to do is to store our device in its original packaging.

- If you wish to transport our Hoverboard and its accessories, please make sure it is deactivated and cooled down fully. We would advise that you always use the original packaging for transport or the carrying bag supplied.
- Please ensure that the Hoverboard does not fall during transport.
- Our device must be protected against impacts and vibrations. Especially when you transport it in a vehicle.



Our device contains a Li-Ion battery, which can not be removed. These batteries are subject to certain conditions during transportation. They may only be transported if the local laws permit this.



If you would like to take our device on an aircraft with you, or on another type of travel, please check with the carrier first if this is permitted.

HOVERBOARD SERVICE

Our device and its accessories do not require service. Any repairs you must not carry out yourself. If you have any questions, or if you are stuck with operating the device, please contact your dealer.

TROUBLESHOOTING

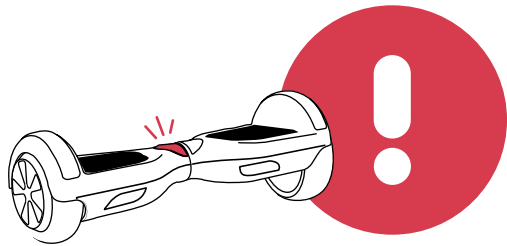

Problem	Cause and correction of the defects
Device is not responding.	Hoverboard is not activated. 💡 Please activate our device with the on / off button.
	Battery is not fully charged. 💡 Please charge the battery.
	A violent shock (caused by a rollover, for example) has shaken our unit. Since then the LED warning light is red. 💡 Please deactivate our device and then reactivate.
LED warning light is active and a signal is heard.	You are travelling at too high a speed. 💡 Reduce the speed. Please get off carefully and calmly.
	You are in a steep gradient right now. 💡 Please reduce your speed. Then please calmly and carefully get off the board.
	Wheels are locked. 💡 Please reduce your speed. Get calmly and carefully off the device. Please clean the wheels from foliage, pebbles, loose chippings, etc. until they begin to turn again.
	Too low battery. 💡 Reduce your speed. Get off the Hoverboard calmly and carefully. Please charge the battery immediately and fully.

HOVERBOARD DISPOSAL

REMOVE THE BATTERY

Here - in this section - we explain how to remove the battery. Please note that you must remove the battery and dispose of it separately prior to disposal of the device. This is information for the trained person in the respective collection point. Please do not remove the battery yourself. It could result in injuries. In normal use it is impossible to remove or replace our battery: It is firmly integrated into the device.

Please do note: A removal will damage the device in the long term.

- Please unscrew the screws at the bottom of our device with a screwdriver. • The battery is in the holder (A). Please unscrew the bracket (A) by removing the screws on the bracket (A) using a screwdriver.
- Please disconnect the cables (B) leading to the battery (C).
- Please take the holder (A) together with the battery (C) and dispose of it according to the currently valid guidelines. You do not need to open the battery (C).

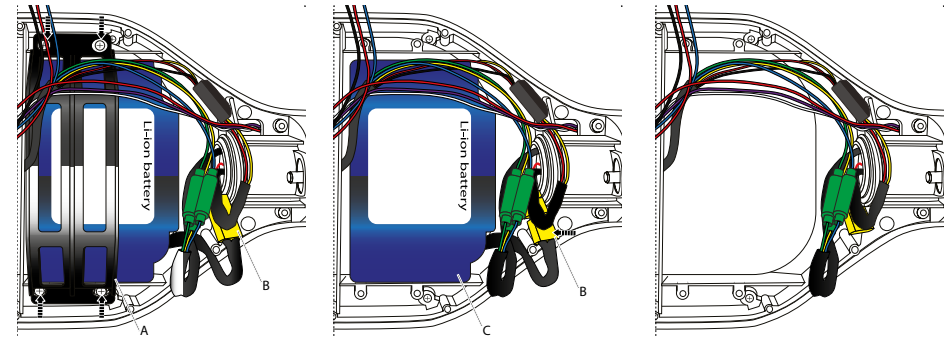



European Disposal Directive 2002/96/EG

Never dispose your training device in your regular household waste.
Dispose the device only at a local or approved disposal. Take care of the currently applicable regulations. If you have doubts contact your local authorities for information about a correct and environment friendly disposal option.



batteries/rechargeable batteries

In accordance with the battery regulation you are legally obliged as an end user to return all used batteries. Disposal in the regular household waste is forbidden by law.

On the most batteries you will find the symbol which remember you about this regulation. Beside this symbol there is usually information about the contained heavy metal. Such heavy metals require an environment friendly disposal. As an end user you are legally obliged to submit used batteries at the appropriate collection point of your city or commercially.

If you have doubts contact your local authorities for information about a correct and environment friendly disposal option.



recycling loop

Packaging material can be conveyed back to the raw material cycle. Dispose of packaging material in accordance with legal provisions. Information can be retrieved from the return or collections systems of your community.

EC-Declaration of Conformity / EG-Konformitätserklärung

We / Wir, **Innovamaxx GmbH, Potsdamer Platz 11, 10785 Berlin, Germany**

declare under our sole responsibility that the following product:
erklären in alleiniger Verantwortung, dass das weiter unten genannte Produkt:

type of product / Geräteart: **Self Balancing Scooter**
trade name / Handelsbezeichnung: **Electronic Self Balancing Scooter**
trade mark / Handelsmarke: **Bluewheel**
model / Modell: **HX510**

meets the essentials requirements of the following EC Directives:
die grundlegenden Anforderungen der aufgeführten EG Richtlinien erfüllt:

EMC

- EN55014-1:2017
- EN61000-3-2:2014, EN 61000-3-3:2013
- EN 55014-2:2015
- EN 61000-4-2:2009, EN 61000-4-3:2006+A1:2008+A2:2010
- EN 61000-4-4:2012, EN 61000-4-5:2014
- EN 61000-4-6:2014, EN 61000-4-11:2004

LVD

- EN 60335-1:2012+A11:2014

MD

- EN ISO 12100:2010
- EN 60504-1:2006+AC:2010

RoHS

2011/65/EU

RED

- EN60950-1:2006+A2:2013
- EN 62479:2010
- ETSI EN 301 489-1 V2.2.0(2017-03)
- ETSI EN 301 489-17 V3.2.0(2017-03)
- ETSI EN 300 328 V2.2.0(2017-11)

Authorisation for technical file compilation:

Name / Name: **Ali Ahmad (CEO/Geschäftsführer)**

Address / Anschrift: **InnovaMaxx GmbH, Potsdamer Platz 11, D-10785 Berlin, Germany**

Date/Datum _____

Signature/Unterschrift _____ 



www.bluewheel.de