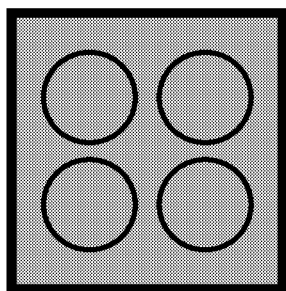

Table de cuisson encastrables

Manuel de l'utilisateur



HDMI32400DT

FR | PL

185.2414.18/R.AA/23.06.2016

Avant de commencer, merci de bien vouloir lire ce manuel d'utilisation !

Chère cliente, cher client,

Nous vous remercions d'avoir porté votre choix sur un produit Beko. Nous espérons que vous tirerez le meilleur parti de votre produit, qui a été fabriqué dans des usines de pointe avec des matériaux de qualité. C'est pourquoi nous vous prions de lire attentivement le présent manuel et tous les autres documents connexes dans leur intégralité avant d'utiliser le produit et de les conserver. Si vous cédez l'appareil à une tierce personne, n'oubliez pas de lui fournir le Manuel d'utilisation. Respectez tous les avertissements et informations contenus dans le manuel d'utilisation. Souvenez-vous que ce Manuel d'utilisation s'applique également à plusieurs autres modèles. Les différences entre les modèles seront identifiées dans le manuel.

Explication des symboles

Vous trouverez les symboles suivants dans ce Manuel d'utilisation :

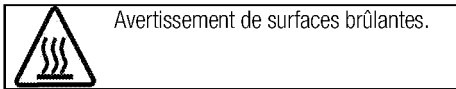
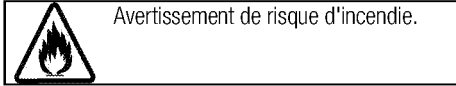
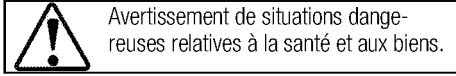
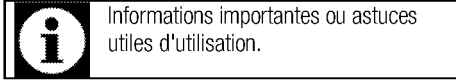

Arçelik A.Ş.
Karaağaç caddesi No:2-6
34445 Sülüce/Istanbul/TURKEY



This product was manufactured using the latest technology in environmentally friendly conditions.

1 Instructions importantes et mises en garde relatives à la sécurité et à l'environnement 4

Sécurité générale.....4
 Sécurité électrique.....4
 Sécurité du produit5
 Utilisation prévue7
 Sécurité des enfants7
 Mise au rebut de l'ancien appareil7
 Elimination des emballages7

2 Généralités 8

Vue d'ensemble.....8
 Caractéristiques techniques.....8

3 Installation 9

Avant l'installation.....9
 Installation et branchement.....10
 Déplacement ultérieur12

4 Préparation 13

Conseils pour faire des économies d'énergie 13
 Première utilisation..... 13
 Premier nettoyage de l'appareil 13
 Première cuisson 13

5 Utilisation de la table de cuisson 14

Généralités concernant la cuisson 14
 Utilisation des tables de cuisson..... 15
 Bandeau de commande..... 15

6 Maintenance et entretien 21

Généralités 21
 Nettoyage de la table de cuisson..... 21

7 Recherche et résolution des pannes 22

1 Instructions importantes et mises en garde relatives à la sécurité et à l'environnement

Ce chapitre contient les instructions de sécurité qui vous aideront à éviter les risques de blessure corporelle ou de dégâts matériels. Le non respect de ces instructions entraînera l'annulation de toute garantie.

Sécurité générale

- Cet appareil peut être utilisé par des enfants de 8 ans et plus et des personnes aux capacités physiques, sensorielles ou mentales réduites ou des personnes dénuées d'expérience ou de connaissance si elles ont pu bénéficier d'une surveillance ou d'instructions concernant l'utilisation de l'appareil en toute sécurité et comprennent les risques encourus.
Les enfants ne doivent pas jouer avec l'appareil. Le nettoyage et l'entretien ne doivent pas être effectués par un enfant sans surveillance.
- Si l'appareil est confié à une autre personne pour usage personnel ou vendu en seconde main, assurez-vous qu'il est toujours accompagné du manuel d'utilisation, des étiquettes, de tout autre document pertinent et des pièces.
- Les procédures d'installation et de réparation doivent être effec-

tuées par des agents d'entretien qualifiés. Le fabricant ne sera pas responsable des dommages causés à la suite d'une utilisation faite par des personnes non qualifiées, situation susceptible d'annuler aussi la garantie. Avant l'installation, lisez attentivement les instructions.

- Ne faites pas fonctionner l'appareil s'il est défectueux ou présente des dégâts visibles.
- Assurez-vous que les boutons de fonctionnement de l'appareil sont en position d'arrêt après chaque utilisation.

Sécurité électrique

- Si le produit est en panne, ne l'utilisez pas, à moins qu'il ne soit réparé par un Agent d'entretien agréé. Vous risqueriez un choc électrique !
- Branchez l'appareil uniquement à une sortie/ligne avec mise à la terre ainsi que la tension et la protection spécifiées dans le chapitre « Spécifications techniques ». Faites installer la mise à la terre par un électricien qualifié lorsque vous utilisez l'appareil avec ou sans transformateur. Notre entreprise décline sa responsabilité par rapport à tout problème consécu-

tif à la non mise à la terre de l'appareil suivant la réglementation locale en vigueur.

- Ne lavez jamais l'appareil en y versant de l'eau. Vous risqueriez un choc électrique !
- Débranchez l'appareil pendant les opérations d'installation, d'entretien, de nettoyage et de réparation.
- Si le cordon d'alimentation est endommagé, il doit être remplacé par le fabricant, l'un de ses techniciens ou une personne de qualification similaire afin d'éviter tout risque.
- Installez l'appareil de sorte que l'on puisse le déconnecter complètement du réseau. La séparation doit être effectuée par une prise secteur ou un commutateur intégré à l'installation électrique fixe, suivant la réglementation en matière de construction.
- Toutes les opérations sur des équipements et des systèmes électriques ne peuvent être réalisées que par des personnes habilitées et qualifiées.
- En cas de dégâts, éteignez l'appareil et débranchez-le du secteur. Pour ce faire, coupez le fusible domestique.
- Vérifiez que la tension du fusible est compatible avec l'appareil.

Sécurité du produit

- Les parties accessibles de l'appareil deviennent chaudes au cours de son utilisation. Des mesures doivent être prises pour éviter de toucher aux éléments de chauffage. Les enfants de moins de 8 ans doivent être maintenus à l'écart, sauf s'ils sont continuellement surveillés.
- Ne jamais utiliser l'appareil sous l'emprise de l'alcool ou de toute autre drogue.
- Prenez garde lorsque vous utilisez des boissons alcoolisées dans vos plats. L'alcool s'évapore à températures élevées et peut provoquer un incendie étant donné qu'il peut s'enflammer lorsqu'il entre en contact avec des surfaces chaudes.
- Assurez-vous qu'aucune substance inflammable ne soit placée à proximité de l'appareil étant donné que les côtés peuvent chauffer pendant son utilisation.
- Évitez d'obstruer les éventuelles sorties d'aération.
- N'utilisez pas de nettoyeurs à vapeur pour le nettoyage de l'appareil, car ceux-ci présentent un risque d'électrocution.
- Le fait de cuire les aliments contenant de l'huile ou des matières grasses sur une table de cuisson sans surveillance peut s'avérer

dangereux, au point de provoquer un incendie. N'essayez JAMAIS d'éteindre le feu avec de l'eau. Coupez plutôt l'alimentation de l'appareil, puis couvrez la flamme avec un couvercle ou une couverture pare-flammes.

- Danger d'incendie : ne rien conserver sur les surfaces de cuisson.
- En cas de fissure au niveau de la surface, mettre l'appareil hors tension pour être à l'abri d'une éventuelle électrocution.
- En cas de bris du verre de la plaque de cuisson : Éteignez immédiatement tous les brûleurs et les éventuels éléments chauffants électriques, et débranchez l'appareil de l'alimentation électrique. Évitez de toucher la surface de l'appareil. N'utilisez pas l'appareil.
- Après avoir utilisé l'appareil, éteignez-le en appuyant sur sa commande et ne vous fiez pas à son détecteur de casserole.
- évitez de poser des objets métalliques comme les couteaux, les fourchettes, les cuillères, les couvercles et bien d'autres, sur la surface de la table de cuisson dans la mesure où ils peuvent chauffer.
- L'appareil n'est pas prévu pour fonctionner avec une minuterie externe ou un système de télécommande distinct.
- La pression de vapeur qui s'accumule à cause de l'humidité à la surface de la table de cuisson ou sur le bas de la casserole peut déplacer cette dernière. C'est pourquoi, assurez-vous que la surface du four et le bas des casseroles sont toujours secs.
- Les plaques de cuisson sont dotées de la technologie à « Induction ». Votre table de cuisson à induction, qui vous permet de faire des économies de temps et d'argent, doit être utilisée avec des casseroles appropriées pour la cuisson à induction ou les plaques chauffantes ne fonctionneront pas. Reportez-vous à *Généralités concernant la cuisson, page 14*, sélection des casseroles.
- Les tables de cuisson à induction créant un champ magnétique, elles peuvent entraîner de graves dommages aux personnes utilisant des dispositifs tels qu'une pompe à insuline ou un pacemaker.
- Utilisez uniquement les dispositifs protecteurs conçus par le fabricant des appareils de cuisson, ou ceux indiqués par ce dernier comme adéquats, dans le manuel d'utilisation, ou encore des dispositifs protecteurs fournis avec

l'appareil. L'utilisation des dispositifs protecteurs inappropriés peut causer des accidents.

Pour que votre appareil soit fiable:

- veillez à ce que la fiche soit bien branchée dans la prise afin que des étincelles ne se produisent pas.
- Utilisez uniquement les câbles de rallonge d'origine, et veillez à ce qu'ils ne soient pas coupés ou autrement endommagés.
- Assurez-vous également que la prise ne contient pas de liquide ni de moisissure avant de brancher l'appareil.

Utilisation prévue

- Cet appareil est conçu pour un usage domestique. L'utilisation commerciale est interdite.
- Cet appareil sert uniquement à des fins de cuisson. Il ne doit pas être utilisé à d'autres fins, par exemple le chauffage du local.
- Le fabricant ne saurait être tenu responsable des dégâts causés par une utilisation ou une manipulation incorrecte.

Sécurité des enfants

- Les parties accessibles peuvent s'échauffer pendant l'utilisation. Les enfants doivent être tenus à l'écart.
- Les matériaux d'emballage peuvent présenter un danger pour les enfants. Gardez les matériaux

d'emballage hors de portée des enfants. Veuillez jeter les pièces de l'emballage en respectant les normes écologiques.

- Les appareils électriques sont dangereux pour les enfants. Tenez les enfants à l'écart de l'appareil lorsqu'il fonctionne et interdisez-leur de jouer avec.
- Ne rangez pas d'objets au dessus de l'appareil que les enfants pourraient atteindre.

Mise au rebut de l'ancien appareil

Conformité avec la directive DEEE et mise au rebut des déchets :



Ce produit est conforme à la directive DEEE (2012/19/UE) de l'Union européenne). Ce produit porte un symbole de classification pour la mise au rebut des équipements électriques et électroniques (DEEE). Le présent produit a été fabriqué avec des pièces et du matériel de qualité supérieure susceptibles d'être réutilisés et adaptés au recyclage. Par conséquent, nous vous conseillons de ne pas le mettre au rebut avec les ordures ménagères et d'autres déchets à la fin de sa durée de vie. Au contraire, rendez-vous dans un point de collecte pour le recyclage de tout matériel électrique et électronique. Veuillez vous rapprocher des autorités de votre localité pour plus d'informations concernant le point de collecte le plus proche.

Conformité avec la directive LdSD :

L'appareil que vous avez acheté est conforme à la directive LdSD (2011/65/UE) de l'Union européenne. Il ne comporte pas les matériels dangereux et interdits mentionnés dans la directive.

Élimination des emballages

- Les emballages sont dangereux pour les enfants. Conservez les emballages en lieu sûr à l'écart des enfants. Les emballages de l'appareil sont fabriqués à partir de matériaux recyclés. Éliminez-les de manière appropriée et triez-les en fonction des instructions de recyclage des déchets. Ne les jetez pas avec les déchets domestiques normaux.

2 Généralités

Vue d'ensemble

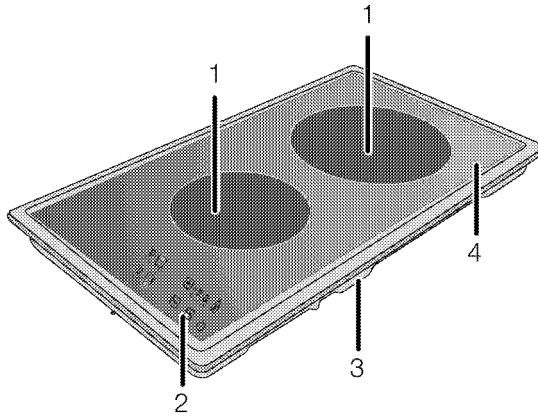

- | | | | |
|---|-------------------------------|---|------------------------|
| 1 | Plaque de cuisson à induction | 3 | Fond |
| 2 | Bandeau de commande | 4 | Surface vitrocéramique |

Caractéristiques techniques

Tension/fréquence	220-240 V 50 Hz
Consommation d'énergie totale	max. 3600 W
Fusible	min. 16 A
Type de câble/section	min. H05VV-F 3 x 1,5 mm ²
Dimensions extérieures (hauteur/longueur/profondeur)	75 mm/288 mm/510 mm
Dimensions d'installation (longueur/profondeur)	268 mm/490 mm
Brûleurs	
Arrière	Plaque de cuisson à induction
Dimension	200 mm
Puissance	2300/3000 W (P)
Avant	Plaque de cuisson à induction
Dimension	160 mm
Puissance	1400 W



Les caractéristiques techniques peuvent changer sans avis préalable afin d'améliorer la qualité de l'appareil.



Les illustrations comprises dans ce manuel sont schématiques et peuvent ne pas correspondre exactement à l'appareil.



Les valeurs mentionnées sur les étiquettes de l'appareil ou dans la documentation qui l'accompagnent sont obtenues dans des conditions de laboratoire conformément aux normes correspondantes. En fonction des conditions de fonctionnement et de l'environnement de l'appareil, ces valeurs peuvent varier.

3 Installation

Le produit doit être installé par une personne qualifiée conformément à la réglementation en vigueur. Dans le cas contraire, la garantie n'est pas valable. Le fabricant se sera pas tenu pour responsable des dégâts consécutifs à des procédures réalisées par des personnes non autorisées et pourra annuler la garantie dans ce cas.



La préparation de l'emplacement et l'installation de l'électricité pour l'appareil sont sous la responsabilité du client.



DANGER:

Installez l'appareil conformément aux réglementations en matière de gaz et d'électricité en vigueur dans votre localité.



DANGER:

Avant l'installation, regardez si l'appareil présente des défauts. Si tel est le cas, ne le faites pas installer.

Les appareils endommagés présentent des risques pour votre sécurité.

distance de sécurité doit être laissée entre l'appareil et les parois de la cuisine et des meubles. Voir le schéma (valeurs en mm).

- Il peut aussi être utilisé en position debout, de manière autonome. Laissez une distance minimum de 750 mm au-dessus de la surface de la table de cuisson.
- (*) S'il faut encastrer une hotte au-dessus de la cuisinière, reportez-vous aux consignes du fabricant de la hotte concernant la hauteur d'installation (Min 650 mm)
- Retirez les matériaux d'emballage et les sécurités de transport.
- Les surfaces, les feuilles laminées synthétiques et les adhésifs doivent résister à la chaleur (jusqu'à 100 °C min.).
- Le plan de travail doit être à niveau et fixé horizontalement.
- Découpez une ouverture pour la table de cuisson dans le plan de travail en fonction des dimensions d'installation.

Avant l'installation

Cette table de cuisson est destinée à être installée sur un plan de travail en vente dans le commerce. Une

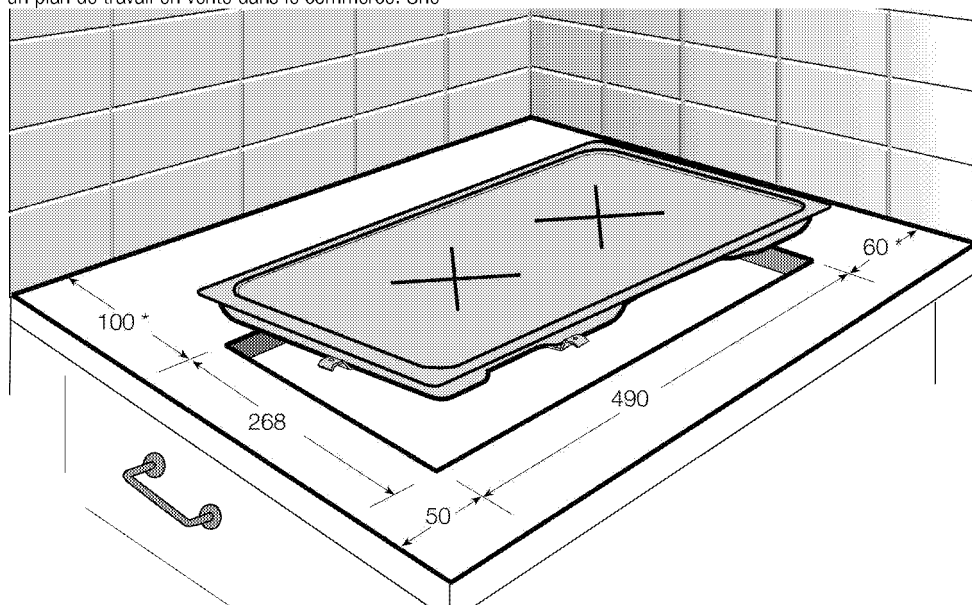

* min.

Installation et branchement

- Installez l'appareil conformément à toutes les réglementations en matière de gaz et d'électricité en vigueur.



N'installez pas la table de cuisson à des endroits avec rebords et coins tranchants. Cela peut briser la surface vitrocéramique !

Raccordement électrique

Branchez l'appareil à une ligne de terre protégée par un fusible de capacité suffisante tel qu'indiqué dans le tableau "Caractéristiques techniques". Faites installer la mise à la terre par un électricien qualifié lorsque vous utilisez l'appareil avec ou sans transformateur. Notre société ne sera pas tenue pour responsable des dégâts qui surviendraient de l'utilisation de l'appareil sans une installation de mise à la terre conforme aux réglementations locales en vigueur.



DANGER:

L'appareil doit uniquement être raccordé à l'alimentation électrique par une personne autorisée et qualifiée. La période de garantie de l'appareil démarre uniquement après son installation correcte.

Le fabricant se sera pas tenu pour responsable des dégâts consécutifs à des procédures réalisées par des personnes non autorisées.



DANGER:

Le câble d'alimentation ne doit pas être serré, plié ou pincé ou entrer en contact avec des pièces chaudes de l'appareil. Un câble d'alimentation endommagé doit être remplacé par un électricien qualifié. Dans le cas contraire, il présente un risque d'électrocution, de court-circuit ou d'incendie !

- La connexion doit être conforme aux réglementations nationales en vigueur.
- Les valeurs de l'alimentation électrique doivent correspondre aux valeurs figurant sur la plaque signalétique de l'appareil. La plaque signalétique est à l'arrière du produit.
- Le câble d'alimentation de l'appareil doit être conforme aux valeurs du tableau "Caractéristiques techniques".



DANGER:

Avant d'effectuer tout travail sur l'installation électrique, l'appareil doit être débranché du réseau d'alimentation électrique. Vous risqueriez un choc électrique !

Raccordement du câble d'alimentation

1. S'il n'est pas possible de débrancher tous les pôles de la source d'alimentation, une unité de déconnexion avec une ouverture minimale de 3 mm (fusibles, interrupteurs de sécurité, contacts) doit être connectée et tous les pôles de cette unité de déconnexion doivent être adjacents au produit (et non au-dessus), conformément aux directives IEE. Le non respect de ces instructions risque de causer des problèmes de fonctionnement et d'invalider la garantie du produit.

Une protection supplémentaire par un disjoncteur de courant résiduel est recommandée.

Si un câble est fourni avec l'appareil :

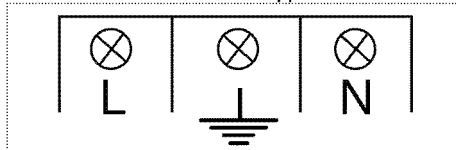

2. **Pour une connexion monophasée**, branchez les fils comme indiqué ci-dessous:

- Câble marron/noir = L (phase)
- Câble Bleu/gris = N (Neutre)
- Câble vert/jaune = (E)  (Terre)

Installation des produits

Si le four est en bas :

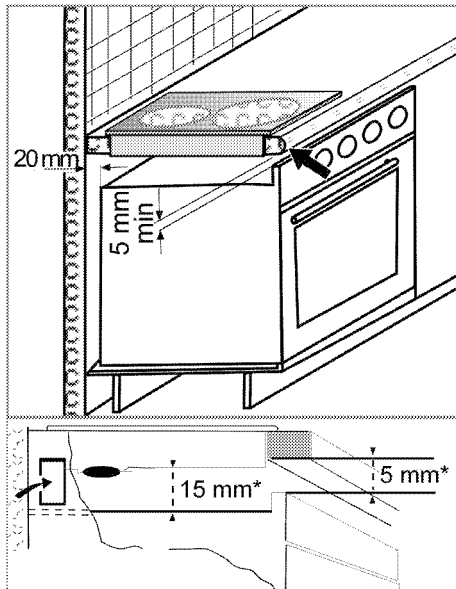

* min.

Si le tableau est en bas:

Il est nécessaire de laisser une ouverture pour la ventilation d'au minimum 180 cm² à l'arrière du meuble comme illustré sur la figure suivante.

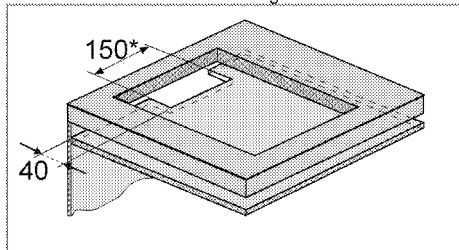

* min.

Pendant l'installation de votre plaque de cuisson à induction, placez le produit parallèlement à la surface d'installation. Appliquez aussi le joint d'étanchéité sur les parties de la plaque de cuisson en contact avec le plan de travail comme décrit ci-dessous pour empêcher tout liquide de pénétrer entre le produit et le plan de travail.

1. Préparez la surface du plan de travail comme indiqué sur le schéma.
2. Retournez la table de cuisson et placez-la sur une surface plane.
3. Le joint d'étanchéité fourni dans l'emballage doit être fixé autour de la table de cuisson à partir de la surface inférieure, comme illustré, au cours de l'installation de votre plaque de cuisson.



4. Placez la table de cuisson sur le plan de travail et alignez-la.
5. Utilisez des colliers d'installation fixe la plaque en ajustant les orifices sur l'emplacement inférieur.

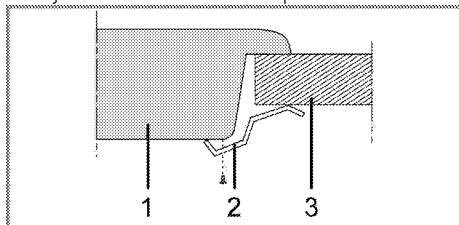

- 1 Table de cuisson
- 2 Colliers de serrage de l'installation

3 Plan de travail

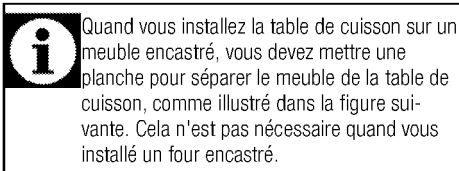

Par exemple, s'il est possible de toucher le bas du produit car il est installé sur un tiroir, cette partie doit être couverte par une plaque en bois.

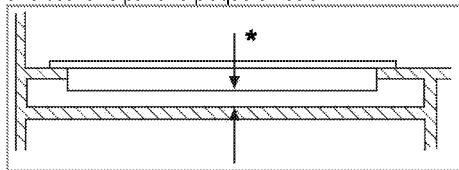

* min. 15 mm

Vue de derrière (orifices de raccord)

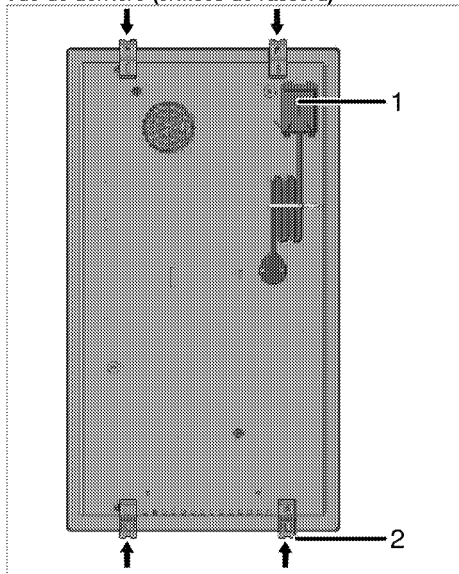

- 1 Raccordement à bornes (bornier)
- 2 Bride de montage

**DANGER:**

La réalisation des raccords dans d'autres orifices n'est pas une pratique recommandée en termes de sécurité, car cela pourrait endommager le circuit de gaz ou le circuit électrique.

**DANGER:**

La hotte comporte des éléments fonctionnant à l'électricité et au gaz. À cet effet, il convient de la fixer au plan de travail uniquement par les orifices de fixation, en utilisant seulement les éléments et vis de fixation fournis, et en suivant les instructions du manuel. Au cas contraire, la procédure présenterait des risques pour la sécurité des biens et des personnes.

Vérification finale

1. Branchez le câble d'alimentation et enclenchez le fusible de l'appareil.
2. Vérifiez les fonctions.

Déplacement ultérieur

- Conservez le carton d'origine de l'appareil et utilisez-le pour déplacer le produit. Suivez les instructions figurant sur le carton. Si vous n'avez plus le carton original, emballez l'appareil dans du film à bulles ou du carton épais avec du ruban adhésif pour maintenir le tout.



Inspectez l'aspect général de l'appareil pour déceler les dégâts potentiellement dus au transport.

4 Préparation

Conseils pour faire des économies d'énergie

Les conseils suivants vous permettront d'utiliser votre appareil de façon écologique et d'économiser ainsi de l'énergie :

- Décongelez les plats surgelés avant de les cuire.
- Utilisez des récipients munis de couvercles. Sans couvercle, la consommation d'énergie peut être 4 fois plus importante.
- Sélectionnez le brûleur le mieux adapté à la taille du bas de la casserole utilisée. Sélectionnez toujours la casserole à la taille la plus appropriée pour vos plats. Les grandes casseroles nécessitent davantage d'énergie.
- Veillez à utiliser des casseroles à fond plat pour la cuisson sur une table de cuisson électrique. Les casseroles avec un fond épais offrent une meilleure conduction de la chaleur. Vous pouvez économiser jusqu'à 1/3 de l'énergie.
- Les récipients et casseroles doivent être compatibles avec les zones de cuisson. Le fond des récipients ou des casseroles ne doit pas être plus petit que la plaque chauffante.

- Veillez à ce que les zones de cuisson et le fond des casseroles soient toujours propres. La saleté réduit la conduction de la chaleur entre la zone de cuisson et le fond de la casserole.

Première utilisation

Premier nettoyage de l'appareil



La surface pourrait être endommagée par certains détergents ou produits de nettoyage. N'utilisez pas de détergents agressifs, de poudre/crèmes de nettoyage ou d'objets tranchants pour le nettoyage.

1. Retirez tous les matériaux d'emballage.
2. Essuyez les surfaces de l'appareil à l'aide d'un chiffon humide ou d'une éponge et terminez avec un chiffon sec.

Première cuisson



Une odeur et de la fumée peuvent se dégager pendant quelques heures au cours de la première utilisation. Ce phénomène est tout à fait normal. Assurez-vous que la pièce est bien aérée pour évacuer l'odeur et la fumée. Évitez de respirer la fumée et l'odeur qui se dégagent.

5 Utilisation de la table de cuisson

Généralités concernant la cuisson



Ne remplissez jamais la poêle à plus d'un tiers. Ne laissez pas la table de cuisson sans surveillance lorsque vous chauffez de l'huile. Une huile surchauffée expose au risque d'incendie. **Ne tentez jamais d'éteindre un éventuel incendie avec de l'eau !** Lorsque l'huile s'enflamme, couvrez-la avec une couverture pare-flammes ou un chiffon humide. Éteignez la table de cuisson si cela ne pose aucun risque et appelez les sapeurs-pompiers.

- Avant de faire frire des aliments, séchez-les toujours avant de les tremper dans l'huile chaude. Assurez-vous que les aliments surgelés soient bien décongelés avant de les faire frire.
- Ne couvrez pas le récipient lorsque vous faites chauffer de l'huile.
- Disposez les poêles et casseroles de manière à ce que leur poignée ne se trouve pas au-dessus de la table de cuisson afin d'éviter de faire chauffer les poignées. Ne placez pas de récipients instables et pouvant se renverser facilement sur la table de cuisson.
- Ne placez pas de récipients et de casseroles vides sur les foyers qui sont allumés. Ils pourraient être endommagés.
- Faire chauffer un foyer en l'absence d'un récipient ou d'une casserole peut entraîner des dommages pour l'appareil. Arrêtez les foyers de cuisson une fois la cuisson terminée.
- La surface de l'appareil peut être brûlante, évitez donc de poser des récipients en plastique ou en aluminium dessus.
Nettoyez immédiatement tout matériau de ce type ayant fondu sur la surface de l'appareil. Évitez également d'utiliser ce type de récipients pour y conserver de la nourriture.
- N'utilisez que des casseroles à fond plat.
- Placez la quantité de nourriture appropriée dans les casseroles utilisées. Ainsi, vous n'aurez pas à effectuer un nettoyage superflu en évitant que vos plats ne débordent.
Ne posez pas les couvercles de vos poêles et casseroles sur les foyers de cuisson.

Placez les casseroles de manière à ce qu'elles soient centrées sur le foyer de cuisson. Lorsque vous voulez déplacer la casserole sur un autre foyer de cuisson, soulevez-la et placez-la sur le foyer de cuisson souhaité au lieu de la faire glisser.

Choix de vos casseroles

- La surface vitrocéramique est à l'épreuve de la chaleur et n'est pas soumise aux différences de températures importantes.
- N'utilisez pas la surface vitrocéramique comme lieu de rangement ou comme planche à découper.
- N'utilisez que des poêles et casseroles avec un fond usiné. Les bords tranchants peuvent rayer la surface.

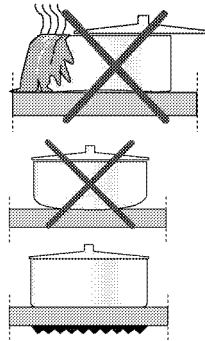

Les débordements peuvent endommager la surface vitrocéramique et entraîner un risque d'incendie.

N'utilisez pas de récipients avec un fond creux ou incurvé.

N'utilisez que des poêles et casseroles avec un fond plat. Elles assurent un meilleur transfert de chaleur.

Pour les tables à induction, n'utilisez que des récipients conçus pour la cuisson à induction.

Testez vos casseroles

Les méthodes suivantes vous permettent de savoir si votre casserole est compatible ou non avec la table à induction.

1. Votre casserole est compatible si vous pouvez coller un aimant sur le fond.
2. Votre casserole est compatible si "L" ne cliquette pas lorsque vous placez la casserole sur un foyer de cuisson et allumez la table de cuisson.

Vous pouvez utiliser des casseroles en acier, en Téfalon ou en aluminium avec un fond magnétique spécial mentionné sur les étiquettes ou les avertissements indiquant que la casserole est compatible avec la cuisson à induction. Les récipients en verre et en céramique, les cocottes et les casseroles en acier

inoxydable dont le fond en aluminium n'est pas magnétique ne devraient pas être utilisés.

Système permettant la reconnaissance de la casserole

Dans la cuisson à induction, seule la zone couverte par le récipient sur le foyer adéquat est alimentée en énergie. Le bas du fond du récipient est reconnu par le système et seule cette zone est chauffée automatiquement. La cuisson s'arrête si le récipient de cuisson est retiré du foyer pendant la cuisson. Le foyer de cuisson sélectionné et le symbole "L" clignotent en alternance.

Utilisation sans danger

Ne sélectionnez pas de niveaux de chauffe élevés lorsque vous utilisez une casserole anti-adhésive (en Téflon) sans huile ou avec très peu d'huile.

Sélection du foyer de cuisson adapté au récipient

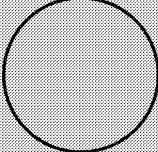
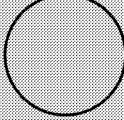
<p>Foyer de cuisson moyen</p> <p>Ø 20 cm</p> 	<p>Petit foyer de cuisson</p> <p>Ø 16 cm</p> 
<p>Foyer de cuisson moyen (normal)</p> <ul style="list-style-type: none"> • Il s'adapte automatiquement à la casserole. • L'énergie est répartie de manière idéale. • La répartition de la chaleur est parfaite. Utilisé pour tous les types de cuissons. 	<p>Petit foyer de cuisson</p> <ul style="list-style-type: none"> • Utilisé pour les cuissons lentes (sauces, crèmes) • Utilisé pour préparer de petites portions ou des portions en fonction du nombre de personnes.

Utilisation des tables de cuisson



DANGER:
Évitez de laisser tomber un objet sur la table de cuisson. Même de petits objets comme la salière peuvent endommager la table de cuisson.
Évitez d'utiliser des tables de cuisson fissurées. De l'eau peut s'y infiltrer et provoquer un court-circuit.
Si la surface est endommagée d'une manière quelconque (fissures visibles par exemple), éteignez immédiatement l'appareil pour réduire les risques d'électrocution.

Ne posez pas d'ustensiles métalliques tels que des fourchettes, couteaux ou couvercles de casserole sur la table de cuisson car ils pourraient chauffer. N'utilisez jamais de papier aluminium pour la cuisson. Ne placez jamais d'aliments emballés dans du papier aluminium sur le foyer de cuisson.



En cas de présence d'un four sous la table de cuisson, et que le four fonctionne, les capteurs de la table de cuisson peuvent diminuer le niveau de chauffe ou arrêter le four.





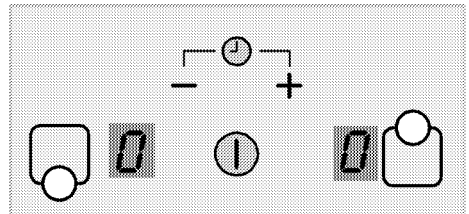

Lorsque la plaque de cuisson fonctionne, tenez les objets dotés de propriétés magnétiques (cartes de crédits, cassettes...) à l'écart de la table de cuisson.

Bandeau de commande



Caractéristiques techniques

-  Touche Marche/Arrêt
-  Réglage de la température/Augmenter la minuterie
-  Réglage de la température/Diminuer la minuterie
-  Touche de sélection du foyer avant gauche
-  Touche de sélection du foyer arrière gauche

i Les schémas et représentations ont uniquement un but informatif. Les écrans et fonctions réels peuvent différer selon le modèle de votre table de cuisson.

i Cet appareil est contrôlé par un bandeau de commande tactile. Chaque opération effectuée sur votre bandeau de commande tactile sera confirmée par un signal sonore.

i Le bandeau de commande doit toujours être propre et sec. Des surfaces humides et souillées peuvent entraîner des problèmes de fonctionnement.

Allumage de la table de cuisson

1. Appuyez sur la touche "1" sur le bandeau de commande.

À l'écran de tous les foyers, l'icône "0" apparaît et les chiffres décimaux clignotent dans le coin inférieur droit de cette icône.

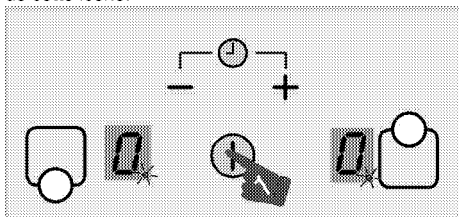

i Si vous n'effectuez aucune opération dans les 20 secondes, la table de cuisson revient automatiquement en mode Veille.

Arrêt de la table de cuisson

1. Appuyez sur la touche "1" sur le bandeau de commande.

La table de cuisson s'arrête et revient en mode Veille.

i Si le symbole "H" apparaît sur l'écran du foyer lorsque la table de cuisson est à l'arrêt, ceci signifie que le foyer est toujours chaud. Ne touchez pas les foyers.

Voyant de chaleur résiduelle

Le symbole "H" qui apparaît sur l'écran de la zone de cuisson indique que la plaque est encore chaude et peut être utilisée pour garder au chaud un peu de nourriture. Le symbole disparaîtra avec le refroidissement de la zone de cuisson ou avec son activation.

i Lors d'une coupure de courant, le voyant de chaleur résiduelle ne s'allume pas et l'utilisateur ignore que les foyers sont brûlants.

Allumage des foyers

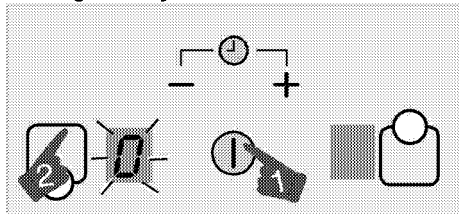

1. Appuyez sur la touche "1" pour allumer la table de cuisson.
2. Appuyez sur la touche de sélection du foyer que vous souhaitez allumer.

Le symbole "0" apparaît sur l'écran de la zone de cuisson et l'affichage s'allume de manière plus lumineuse.

i Si vous n'effectuez aucune opération dans les 20 secondes, la table de cuisson revient automatiquement en mode Veille.

Réglage du niveau de température

Appuyez sur les touches "+" ou "-" pour régler le niveau de température à une valeur comprise entre "1" et "9" ou "9" et "1".

Arrêt des foyers

Un foyer peut être arrêté de 2 manières différentes :

1. **En ramenant le niveau de température à "0"**
Vous pouvez arrêter le foyer en ramenant le niveau de température à "0".
2. **En utilisant l'option d'arrêt de la minuterie pour le foyer souhaité**

Lorsque la durée de cuisson définie est terminée, la minuterie arrête le foyer approprié. "0" ou "00" s'affichent sur tous les écrans.

Lorsque la durée de cuisson définie est terminée, une alerte sonore retentit. Appuyez sur n'importe quelle touche du bandeau de commande pour arrêter l'alerte sonore.

Fonction Booster (intensité élevée)

La fonction Booster vous facilite la cuisson. Toutes les zones de cuisson signalées à l'aide du symbole "P" dans le tableau "Caractéristiques techniques" sont dotées de la fonction Booster.

Pour activer la fonction Booster (Intensité élevée) :

1. Appuyez sur la touche "1" pour allumer la table de cuisson.

- Appuyez sur la touche de sélection du foyer que vous souhaitez allumer.
- Appuyez sur la touche "+" ou "-" pour atteindre le niveau "9".

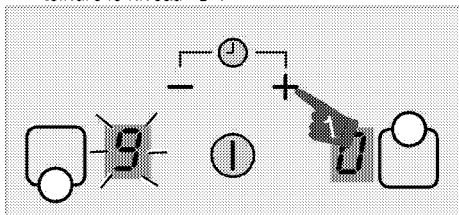

- Une fois que la zone de cuisson a atteint le niveau "9", appuyez une fois sur la touche "+" pour changer la température de la zone de cuisson en "P".

Pour désactiver la fonction Booster (Intensité élevée) :

- appuyez sur la touche "-" et réglez le niveau de température sur "9".
La zone de cuisson quitte la fonction Booster et continue de fonctionner au niveau "9".
- Vous pouvez diminuer la température en appuyant sur la touche "-" ou éteindre complètement la zone de cuisson en diminuant la température au niveau "0".

Verrouillage enfants

Vous pouvez protéger la table de cuisson en la verrouillant afin d'éviter que les enfants n'en modifie les fonctions.



Pour ce faire, vous pouvez activer la fonction Verrouillage enfants dans un intervalle de 10 secondes une fois la table de cuisson activée. Après 10 secondes, il n'est plus possible d'activer cette fonction.

Activation du Verrouillage enfants

- Appuyez sur la touche "1" pour allumer la table de cuisson.

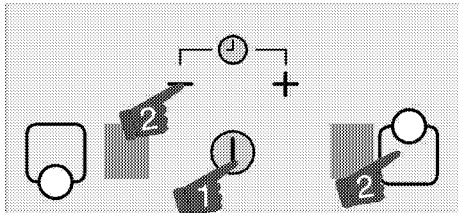

- Appuyez simultanément sur les touches "-" et "9". Ensuite, appuyez à nouveau sur la touche "9" pour activer le verrouillage enfants. Le Verrouillage enfants est ainsi activé.

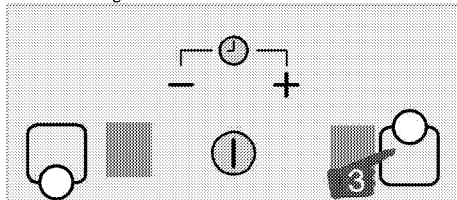

Si une touche est actionnée lorsque le Verrouillage enfants est activé, le symbole "L" apparaîtra à l'écran de la zone de cuisson.

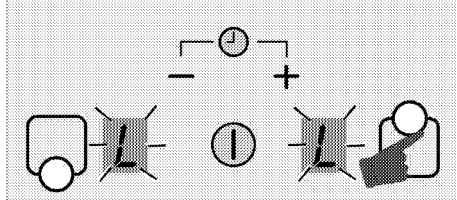

Désactivation temporaire du verrouillage enfants

- Lorsque le verrouillage enfants est actif, appuyez sur les touches "-" et "9" simultanément.

» La désactivation du verrouillage enfants se fera de manière temporaire et le symbole "0" s'affichera à l'écran de tous les foyers.



Si la table de cuisson est désactivée et en marche dans cet état, le verrouillage enfants restera encore actif.

Désactivation permanente du verrouillage enfants

- Lorsque le verrouillage enfants est actif, appuyez sur la touche "1" pour allumer la table de cuisson.
- Dans les 10 secondes, appuyez simultanément sur les touches "-" et "9". Appuyez ensuite sur la touche "-" encore une fois.

» La désactivation du verrouillage enfants se fera de manière permanente et le symbole "0" s'affichera à l'écran de tous les foyers.

Fonction Minuterie

Cette fonction vous facilite la cuisson. Il est inutile de rester devant le four pendant toute la durée de la cuisson. Le foyer s'éteint automatiquement à la fin de la durée sélectionnée.

Activation de la minuterie

1. Appuyez sur la touche "⌚" pour allumer la table de cuisson.
2. Sélectionnez le foyer souhaité en appuyant sur les touches de sélection de foyer.

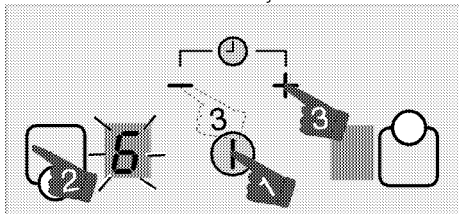

3. Appuyez sur les touches "+" ou "-" pour régler le niveau de température souhaité.

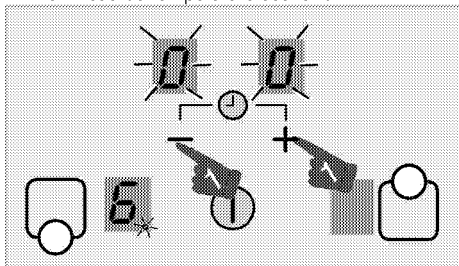

4. Appuyez simultanément sur les touches "+" et "-" pour activer la minuterie.

Le symbole "00" s'allumera sur l'écran de la minuterie et le chiffre décimal s'affichera sur l'écran du foyer sélectionné.

i L'écran des foyers arrière gauche et arrière droit servent d'écran de minuterie quand la minuterie est active.

5. Appuyez sur les touches "+" ou "-" pour régler le temps souhaité.

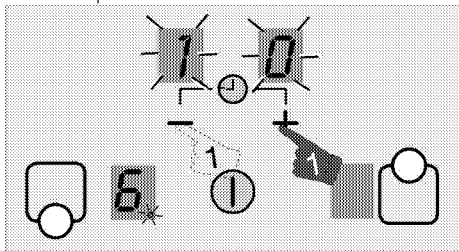

i	Répétez les opérations ci-dessus pour les autres foyers nécessitant une minuterie.
i	La minuterie ne peut pas être réglée avant d'avoir sélectionné le foyer et la valeur de la température de ce dernier.
i	Quand le foyer pour lequel la minuterie a été réglée est sélectionné, vous pouvez voir le temps restant en appuyant à nouveau sur les touches "+" et "-" simultanément.
i	Sur l'écran des foyers dont la minuterie est activée, un point lumineux brillera.

Utilisation de la minuterie comme fonction d'alarme (minuteur)

Grâce à cette fonction, il est possible de régler la minuterie indépendamment du foyer.

1. Appuyez sur la touche "⌚" pour allumer la table de cuisson.
2. Appuyez simultanément sur les touches "+" et "-" pour activer la minuterie.
3. Appuyez simultanément sur les touches "+" et "-" pour activer la minuterie.

Le symbole "00" s'affichera par un clignotement des deux chiffres décimaux sur les écrans de la minuterie.

i L'écran des foyers arrière gauche et arrière droit servent d'écran de minuterie quand la minuterie est active.

4. Appuyez sur les touches "+" ou "-" pour régler le temps souhaité.

i Si aucune valeur de minuterie n'est sélectionnée, vous pouvez commencer à 30 minutes en appuyant sur la touche "-".

Désactivation de la minuterie

Une fois la durée définie écoulée, la table de cuisson s'arrête automatiquement et émet un signal sonore. Appuyez sur n'importe quelle touche pour arrêter le signal sonore.

Arrêt anticipé des minuteries

Si vous arrêtez la minuterie avant son terme, la table de cuisson continue de fonctionner à la température définie jusqu'à ce que vous l'arrêtez.

1. Sélectionnez le foyer à arrêter.
2. Appuyez simultanément sur les touches "+" et "-" pour activer la minuterie.

3. Jusqu'à ce que "00" apparaisse sur l'écran de minuterie, appuyez sur "—" pour régler la valeur sur "00".

Le point lumineux sur l'écran du foyer concerné et l'écran de la minuterie lui-même s'éteint **complètement** après avoir cligné pendant un certain temps et la minuterie est annulée.

Utilisation sûre et efficace des foyers à induction

Principes de fonctionnement : La particularité du fonctionnement de la table de cuisson à induction est qu'elle chauffe directement le récipient de cuisson. Par conséquent, les avantages sont multiples par rapport aux autres types de table de cuisson. Elle est plus efficace et la surface de la table de cuisson ne chauffe pas.

La table de cuisson à induction est équipée de systèmes de sécurité de pointe pour vous fournir une sécurité maximale à l'utilisation.



Selon le modèle, votre table de cuisson peut être équipée de foyers à induction d'un diamètre de 160, 200, et 250 mm. Avec l'induction, chaque foyer détecte le récipient posé dessus. L'énergie se concentre sur les points de contact du récipient avec le foyer, ce qui permet de réduire la consommation énergétique.

Limites de durée de fonctionnement

La commande de la table de cuisson est équipée d'une limite de durée de fonctionnement. Lorsque un ou plusieurs foyers restent allumés, le foyer de cuisson est automatiquement désactivé après un certain temps (voir tableau 1). Si une minuterie est assignée à un foyer, l'écran de la minuterie s'éteint également plus tard.

La limite de durée de fonctionnement dépend du niveau de température sélectionné. Ce niveau de température requiert la durée de fonctionnement maximale.

Le foyer peut être redémarré par l'utilisateur après avoir été arrêté automatiquement comme susmentionné.

Tableau-1 : Limites de durée de fonctionnement

Niveau de la température	Limite de durée de fonctionnement - heure
0	0
1	6
2	6
3	5
4	5

5	4
6	1,5
7	1,5
8	1,5
9	20 minutes
Booster	5 minutes (*)
(*) La table de cuisson baissera au niveau 9 après 5 minutes (en option)	

Protection contre la surchauffe

La table de cuisson est équipée de capteurs qui assurent la protection contre la surchauffe. En cas de surchauffe, vous pouvez remarquer ce qui suit :

- Le foyer actif peut être éteint.
- Le niveau sélectionné peut baisser. Cependant, cet état ne se voit pas sur l'indicateur.
- L'erreur E2 pourrait s'afficher.

Système de sécurité anti-débordement

Votre table de cuisson est équipée d'un système de sécurité anti-débordement. En cas de débordement pouvant se répandre sur le bandeau de commande, le système arrête la table de cuisson et coupe l'alimentation immédiatement.

Réglage précis de la puissance

Le fonctionnement de la table de cuisson à induction entraîne une réponse immédiate aux commandes. Elle peut changer très rapidement de réglages de puissance. Ainsi, vous pouvez empêcher un plat (avec de l'eau, du lait, etc), de déborder même s'il était sur le point de déborder.

Bruits de fonctionnement



La table de cuisson à induction peut émettre de petits bruits. Ces bruits font partie de la cuisson à induction et sont tout à fait normaux.

- Le bruit peut être important à des niveaux de température élevés.
- L'alliage d'une casserole peut générer des bruits.
- A faible température, le fonctionnement de la plaque peut entraîner un bruit à intervalles réguliers.
- Faire chauffer une casserole vide peut générer des bruits. Si vous y versez de l'eau ou une préparation culinaire, le son s'évanouit.
- Vous pouvez entendre le bruit du ventilateur qui refroidit le système électrique.

Messages d'erreur

Tableau-2 : Codes d'erreur et sources d'erreur

Cause d'erreur	Voyant	Affichage
Erreur de surchauffe	Le symbole "E" clignote	Écran du foyer concerné.
Surchauffe de la table de cuisson	Le symbole "H" clignote	Écran du foyer concerné.
Erreurs secteur	Le symbole "E6" clignote	Écran du foyer concerné.
Échec du capteur	Le symbole "E9" clignote	Écran du foyer concerné.

	Pour de plus amples informations concernant les messages d'erreur pouvant s'afficher sur le bandeau de commande tactile, reportez-vous au Tableau-2.
	Si la surface du bandeau de commande tactile est soumise à une source de vapeur intense, le système de commande peut se désactiver et renvoyer un signal d'erreur.
	La surface du bandeau de commande tactile doit toujours être propre. Dans le cas contraire, le fonctionnement pourrait s'en trouver altéré.

6 Maintenance et entretien

Généralités

Un nettoyage régulier de l'appareil en rallongera la durée de vie et diminuera l'apparition de problèmes.



DANGER:

Débranchez l'appareil de la prise d'alimentation avant de commencer le nettoyage et l'entretien.

Vous risqueriez un choc électrique !



DANGER:

Laissez l'appareil refroidir avant de le nettoyer. Les surfaces chaudes peuvent brûler !

- Nettoyez l'appareil après chaque utilisation. Il vous sera ainsi possible d'ôter plus facilement les résidus de nourriture éventuels, évitant ainsi qu'ils ne brûlent lors de l'utilisation suivante.
- Aucun produit nettoyant particulier n'est nécessaire pour nettoyer l'appareil. Utilisez de l'eau tiède avec du détergent, un chiffon doux ou une éponge pour nettoyer l'appareil et essuyez-le à l'aide d'un chiffon sec.
- Veillez toujours à bien essuyer les excès de liquide après le nettoyage et essuyez immédiatement tout déversement.
- N'utilisez pas de détergents contenant de l'acide ou du chlore pour nettoyer les surfaces en acier inoxydable et la poignée. Utilisez un chiffon doux avec un détergent liquide non abrasif pour nettoyer ces parties, en prenant soin de toujours frotter dans le même sens.



La surface pourrait être endommagée par certains détergents ou produits de nettoyage.

N'utilisez pas de détergents agressifs, de poudre/crèmes de nettoyage ou d'objets tranchants pour le nettoyage.



N'utilisez pas de nettoyeurs à vapeur pour le nettoyage de l'appareil, car ceux-ci présentent un risque d'électrocution.

Nettoyage de la table de cuisson

Surfaces vitrocéramiques

Essuyez la surface vitrocéramique à l'aide d'un chiffon humidifié à l'eau froide pour ne pas laisser de traces du produit de nettoyage. Séchez à l'aide d'un chiffon doux et sec. Les résidus peuvent endommager la surface vitrocéramique lors de l'utilisation suivante de la table de cuisson.

Les résidus séchés sur la surface vitrocéramique ne doivent en aucun cas être grattés au moyen de lames à crochet, de laine d'acier ou d'outils similaires.

Éliminez les traces de calcaire (tâches jaunâtres) avec un détartrant comme le vinaigre ou le jus de citron.

Vous pouvez également utiliser les produits appropriés disponibles dans le commerce.

Si la surface est fortement souillée, appliquez le produit de nettoyage avec une éponge et attendez qu'il soit bien absorbé. Nettoyez ensuite la surface de la table de cuisson avec un chiffon humide.



Les aliments sucrés, crèmes épaisses et sirops par exemple, doivent être nettoyés rapidement avant que la surface ne refroidisse.

Dans le cas contraire, la surface vitrocéramique peut être endommagée de manière irréversible.

Avec le temps, une légère décoloration peut se produire sur les revêtements ou d'autres surfaces. Cela n'affecte en rien le fonctionnement du produit.

La surface vitrocéramique se décolore et se tâche dans des conditions normales d'utilisation, il ne s'agit pas d'un défaut.

7 Recherche et résolution des pannes

Le four émet des bruits métalliques lors des phases de chauffage et de refroidissement.

- Lorsque les pièces métalliques sont chauffées, elles peuvent se détendre et émettre ces bruits. >>> *Cela n'est pas un défaut.*

Le four ne fonctionne pas.

- Le fusible d'alimentation est défectueux ou grillé. >>> *Vérifiez les fusibles dans la boîte à fusibles. Remplacez ou réactivez-les le cas échéant.*
- L'appareil n'est pas relié à la prise de mise à la terre. >>> *Vérifiez le branchement de la prise.*
- Si l'écran ne s'allume pas lorsque vous rallumez la table de cuisson. >>> *Débranchez l'appareil au niveau du disjoncteur. Attendez 20 secondes et rebranchez-le.*
- La protection contre le sur chauffage fonctionne. >>> *Laissez votre table de cuisson refroidir.*
- Le plat de cuisson ne convient pas. >>> *Vérifiez votre plat.*

Le symbole "L" s'affiche sur l'écran du foyer.

- Vous n'avez pas placé le pot sur la zone active de cuisson. >>> *Vérifiez s'il y a un plat sur la zone de cuisson.*
- Votre plat n'est pas compatible avec la cuisson à induction. >>> *Vérifiez si votre plat est compatible avec la plaque à induction.*
- Le plat de cuisson n'est pas centré correctement ou le fond du plat n'est pas assez large pour la zone de cuisson. >>> *Choisissez un plat assez large et centrez le plat correctement sur la zone de cuisson.*
- Le plat de cuisson ou la zone de cuisson sont surchauffés. >>> *Laissez votre table de cuisson refroidir.*

La zone de cuisson sélectionnée s'éteint subitement durant le fonctionnement.

- La durée de cuisson pour la zone de cuisson sélectionnée est peut-être achevée. >>> *Vous pouvez régler une nouvelle durée de cuisson ou achever la cuisson.*
- La protection contre le surchauffage fonctionne. >>> *Laissez votre table de cuisson refroidir.*
- Il se peut qu'un objet recouvre le bandeau de contrôle des touches. >>> *Enlevez l'objet sur le bandeau.*

Le plat ne chauffe pas même si la zone de cuisson est allumée.

- Votre plat n'est pas compatible avec la cuisson à induction. >>> *Vérifiez si votre plat est compatible avec la plaque à induction.*
- Le plat de cuisson n'est pas centré correctement ou le fond du plat n'est pas assez large pour la zone de cuisson. >>> *Choisissez un plat assez large et centrez le plat correctement sur la zone de cuisson.*



Consultez le technicien autorisé ou le revendeur qui vous a vendu l'appareil si vous ne parvenez pas à résoudre le problème après avoir suivi les instructions comprises dans ce chapitre. N'essayez jamais de réparer un appareil défectueux vous-même.

Płyta kuchenna do zabudowy

Instrukcja użytkownika

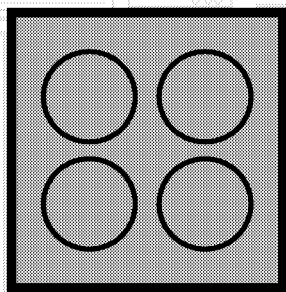

PL

beko

Prosimy najpierw przeczytać tę instrukcję obsługi!

Drogi Kliencie,

Dziękujemy za wybór wyrobu firmy Beko. Mamy nadzieję, że wyrób ten, wyprodukowany zgodnie z najwyższymi wymogami jakościowymi i według najnowszej technologii, służyć Ci będzie jak najlepiej. Prosimy zatem przed użyciem tego wyrobu uważnie przeczytać całą tę instrukcję obsługi i wszystkie inne dostarczone z nim dokumenty i zachować je do wglądu w przyszłości. Jeśli przekazesz ten wyrób komuś innemu, oddajcie mu także tę instrukcję. Przestrzegaj wszelkich ostrzeżeń i informacji z tej instrukcji.

Pamiętaj, że niniejsza instrukcja użytkowania może odnosić się także do kilku innych modeli. Różnice pomiędzy modelami wskazano w niniejszej instrukcji.

Objaśnienie symboli

W niniejszej instrukcji użytkowania stosuje się następujące symbole:



Ważna informacja lub przydatna wskazówka dot. użytkowania



Ostrzeżenie przed zagrożeniem dla życia i mienia.



Ostrzeżenie przed porażeniem elektrycznym.



Ostrzeżenie przed zagrożeniem pożarem.



Ostrzeżenie przed gorącymi powierzchniami.

Niniejsze urządzenie jest zgodne z następującymi

Dyrektywami Unii Europejskiej:

- 2006/95/WE LVD (Niskie Napięcia)

- 2004/108/WE EMC (Kompatybilność Elektromagnetyczna)

Importer: Beko S.A.



Ul. Puławska 366, 02-819 Warszawa, www.beko.pl

1 Ważne instrukcje i ostrzeżenia
dotyczące bezpieczeństwa i ochrony
środowiska 4

Ogólne zasady bezpieczeństwa 4
 Bezpieczeństwo elektryczne..... 4
 Zasady zachowania bezpieczeństwa przy użytkowaniu
 tego wyrobu 5
 Zamierzone przeznaczenie..... 7
 Bezpieczeństwo dzieci..... 7
 Stare urządzenia 7
 Pozbywanie się materiałów opakowaniowych..... 7

2 Informacje ogólne 8

Opis urządzenia 8
 Dane techniczne 8

3 Instalacja 9

Przed zainstalowaniem..... 9
 Instalacja i przyłączenie..... 9
 Przyszły transport..... 12

4 Przygotowanie 13

Jak oszczędzać energię 13
 Pierwszy raz..... 13
 Pierwsze czyszczenie..... 13
 Podgrzewanie wstępne..... 13

5 Jak używać płyty kuchennej 14

Ogólne informacje o gotowaniu 14
 Użytkowanie płyt kuchennych..... 15
 Panel sterowania..... 15

6 Czyszczenie i konserwacja 20

Informacje ogólne..... 20
 Oczyszczenie płyty..... 20

7 Rozwiązywanie problemów 21

1 Ważne instrukcje i ostrzeżenia dotyczące bezpieczeństwa i ochrony środowiska

W rozdziale tym zawarto instrukcje zachowania bezpieczeństwa, które pomogą uniknąć zagrożenia obrażeniem lub szkodą.

Nieprzestrzeganie tych instrukcji spowoduje unieważnienie wszelkich gwarancji.

Ogólne zasady bezpieczeństwa

- Urządzenie może być używane przez dzieci w wieku 8 lat i starsze oraz osoby o ograniczonych zdolnościach fizycznych, czuciowych lub umysłowych, lub nieumiejętne i niedoświadczone, jeśli są pod nadzorem lub poinstruowano je w sprawach użytkowania tego urządzenia w sposób bezpieczny i rozumieją związane z tym zagrożenia.

Dzieci nie powinny bawić się tym urządzeniem. Dzieciom bez nadzoru nie należy powierzać czyszczenia ani konserwacji.

- W razie przekazania produktu innej osobie do użytku osobistego lub do celów związanych z wykorzystaniem używanego produktu należy przekazać go wraz z podręcznikiem użytkownika, etykietami produktu i innymi stosownymi dokumentami i elementami.

- Instalacje i naprawy musi zawsze wykonywać autoryzowany pracownik serwisowy. Producent nie odpowiada za szkody wynikłe z instalacji i napraw wykonywanych przez osoby nieupoważnione i może z tego powodu unieważnić gwarancję. Przed instalacją uważnie przeczytaj tę instrukcję.
- Nie wolno uruchamiać tego wyrobu, jeśli jest niesprawny lub widocznie uszkodzony.
- Po każdym użyciu sprawdź, czy wyłączone zostały pokrętła funkcjonalne.

Bezpieczeństwo elektryczne

- W razie awarii tego urządzenia nie należy go używać do czasu naprawy przez autoryzowany serwis. Grozi to porażeniem elektrycznym!
- Piekarnik ten można podłączyć tylko do gniazdka z uziemieniem o napięciu i z zabezpieczeniem jakie podano w "Danych technicznych". Zlecenie wykonania instalacji uziemienia wykwalifikowanemu elektrykowi, niezależnie od tego, czy używasz transformatora do zasilania. Firma nasza nie ponosi odpowiedzialności za jakiegokolwiek problemy wynikające z braku

uziemienia tego piekarnika zgodnie z miejscowymi przepisami.

- Nie wolno myć piekarnika rozlewając nań wodę! Grozi to porażeniem elektrycznym!
- Piekarnik ten trzeba odłączyć od zasilania na czas instalacji, konserwacji, czyszczenia i napraw.
- Aby uniknąć zagrożenie w przypadku uszkodzenia przewodu zasilającego, musi go wymienić producent, punkt serwisowy lub osoba o podobnych kwalifikacjach.
- Piekarnik należy tak zainstalować, aby można było go całkowicie odłączyć od sieci. Odłączenie to należy zapewnić albo poprzez wyjęcie wtyczki z gniazdka, albo wyłączenie wyłącznika, w który wyposażona jest domowa instalacja elektryczna, zgodnie z przepisami budowlanymi.
- Wszelkie prace na układach i urządzeniach elektrycznych wykonywać może tylko upoważniony i wykwalifikowany personel.
- W razie jakiegokolwiek awarii wyłącz wyrób i odłącz go od sieci zasilającej. W tym celu wyłącz bezpiecznik zabezpieczający instalację domową.
- Upewnij się, że prąd bezpiecznika jest odpowiedni dla tego wyrobu.

Zasady zachowania bezpieczeństwa przy użytkowaniu tego wyrobu

- Podczas użytkowania urządzenie i jego części są gorące. Nie dotykać nagranych części. Dzieci poniżej 8 lat mogą przebywać w pobliżu urządzenia wyłącznie pod nadzorem osób dorosłych.
- Nigdy nie wolno używać tego wyrobu w stanie zakłócenia oceny sytuacji lub koordynacji przez konsumpcję alkoholu i/lub innych środków odmieniających świadomość.
- Zachowaj ostrożność, jeśli w potrawach stosuje się napoje alkoholowe. W wysokiej temperaturze alkohol paruje i może się zapalić po zetknięciu z gorącymi powierzchniami.
- Nie umieszczaj żadnych materiałów łatwopalnych w pobliżu tego wyrobu, ponieważ jego boki mogą bardzo się nagrzewać przy pracy.
- Należy dbać, aby żaden otwór wentylacyjny nie był zakryty.
- Do czyszczenia tego urządzenia nie używaj urządzeń parowych, ponieważ może to spowodować porażenie prądem.
- Gotowania na kuchence w tłuszczu lub oleju bez dozoru może być niebezpieczne i może doprowadzić do pożaru. NIE próbuj gasić ognia wodą, ale

wyłącz kuchenkę, a następnie stłum płomień, np. pokrywką lub kocem gaśniczym.

- Zagrożenie pożarowe: Nie stawiaj niczego na powierzchniach do gotowania.
- Jeżeli powierzchnia jest pęknięta, wyłącz kuchenkę, aby uniknąć zagrożenia porażeniem prądem elektrycznym.
- W przypadku pęknięcia szklanej płyty kuchenki: Natychmiast wyłącz wszystkie palniki i elektryczne elementy grzejne i odłącz urządzenie od zasilania. Nie dotykaj powierzchni urządzenia. Nie używaj urządzenia.
- Po użyciu wyłącz element grzejny odpowiednim wyłącznikiem i nie zdawaj się na działanie detektora garnków.
- Przedmiotów metalowych, takich jak noże, widelce, łyżki i pokrywki, nie należy kłaść na powierzchni płyty kuchennej, ponieważ mogą się nagrzewać.
- Urządzenia tego nie wolno obsługiwać z wykorzystaniem zewnętrznego zegara ani osobnego pilota.
- Tworzące się z powodu wilgoci na powierzchni płyty grzejnej lub na dnie naczynia ciśnienie pary może powodować przesuwanie się naczyń. Dlatego powierzchnia

piekarnika i dno naczynia muszą być zawsze suche.

- Płyty grzejne wyposażone są w technologię "indukcyjną". Zapewniająca oszczędność czasu i pieniędzy indukcyjna płyta grzejna musi być używana z garnkami odpowiednimi do gotowania indukcyjnego. w przeciwnym razie nie będzie działać. Patrz *Ogólne informacje o gotowaniu, strona 14*, wybór naczyń.
 - Ponieważ indukcyjne płyty grzejne wytwarzają pole magnetyczne, mogą mieć szkodliwy wpływ na osoby używające pomp insulinowych lub rozruszników serca.
 - Używaj tylko osłon płyty zaprojektowanych przez producenta danego sprzętu kuchennego lub wskazanych przezeń w instrukcji obsługi jako odpowiednie, lub osłon związanych z tym sprzętem. Użycie niewłaściwych osłon może powodować wypadki.
- Aby uniknąć zagrożenia pożarem przy użytkowaniu tej kuchenki;
- Upewnij się, że wtyczka pasuje do gniazdka i nie powoduje iskrzenia.
 - Nie należy używać uszkodzonych ani uciętych przewodów, ani przedłużaczy, a tylko oryginalnego przewodu zasilającego.

- Upewnij się, że gniazdko, do którego włączona jest kuchenka jest suche.

Zamierzone przeznaczenie

- Wyrób ten przeznaczony jest do użytku domowego. Nie dopuszcza się użytkowania komercyjnego.
- Urządzenie to służy wyłącznie do pieczenia potraw. Nie wolno używać go do innych celów, na przykład do ogrzewania pomieszczeń."
- Producent nie odpowiada za szkody spowodowane niewłaściwym użytkowaniem tego wyrobu lub obchodzeniem się z nim.

Bezpieczeństwo dzieci

- Dostępne części mogą się nagrzewać podczas użytkowania. Małe dzieci należy trzymać z dala od kuchenki.
- Materiały opakowaniowe mogą być niebezpieczne dla dzieci. Trzymać materiały opakowaniowe z dala od dzieci. Prosimy pozbyć się całego opakowania zgodnie z normami ochrony środowiska.
- Urządzenia elektryczne są niebezpieczne dla dzieci. W trakcie pracy tego produktu nie

dopuszczać do przebywania dzieci w jego pobliżu ani do zabawy.

- Nie stawiaj na tym urządzeniu żadnych przedmiotów, po które mogłyby sięgać dzieci.

Stare urządzenia

Zgodność z dyrektywą WEEE i usuwanie odpadów:



Niniejszy wyrób jest zgodny z dyrektywą Parlamentu Europejskiego i Rady (2012/19/WE). Wyrób ten oznaczony jest symbolem klasyfikacji zużytych urządzeń elektrycznych i elektronicznych (WEEE). Wyrób ten wykonano z części i materiałów wysokiej jakości, które mogą być odzyskane i użyte jako surowce wtórne. Po zakończeniu użytkowania nie należy pozbywać się go razem z innymi odpadkami domowymi. Należy przekazać go do punktu zbiórki urządzeń elektrycznych i elektronicznych na surowce wtórne. Aby dowiedzieć się, gdzie jest najbliższy taki punkt, prosimy skonsultować się z władzami lokalnymi.

Zgodność z dyrektywą RoHS:

Niniejszy wyrób jest zgodny z dyrektywą Parlamentu Europejskiego i Rady RoHS (Ograniczenie użycia substancji niebezpiecznych) (2011/65/WE). Nie zawiera szkodliwych i zakazanych materiałów, podanych w tej dyrektywie.

Pozbywanie się materiałów opakowaniowych

- Materiały opakowaniowe są niebezpieczne dla dzieci. Należy trzymać je w bezpiecznym miejscu, niedostępne dla dzieci. Opakowanie tego wyrobu wyprodukowano z surowców wtórnych. Należy odpowiednio się ich pozbywać i sortować je zgodnie z instrukcjami gospodarki surowcami wtórnymi. Nie należy ich wyrzucać razem ze zwykłymi odpadkami domowymi.

2 Informacje ogólne

Opis urządzenia

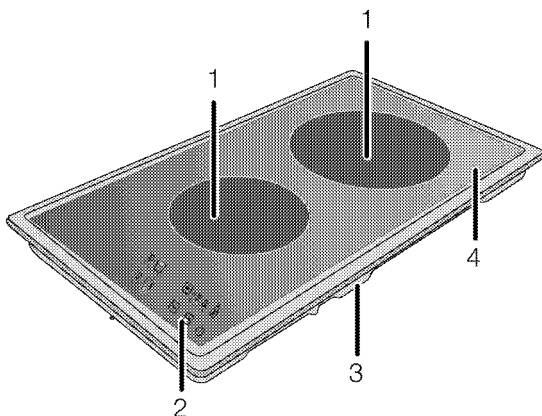

- 1 Kuchenna płyta indukcyjna
2 Panel sterowania

- 3 Pokrywa podstawy
4 Powierzchnia ceramiczna

Dane techniczne

Napięcie/częstotliwość	220-240 V 50 Hz
Łączne zużycie energii el.	maks. 3600 W
Bezpiecznik	min. 16 A
Typ/ przekrój przewodu	min. H05VV-F 3 x 1,5 mm ²
Wymiary zewnętrzne (wys./szer./głęb.)	75 mm/288 mm/510 mm
Wymiary instalacyjne (szer./głęb.)	268 mm/490 mm
Palniki	
Tył	Kuchenna płyta indukcyjna
Wymiary	200 mm
Moc	2300/3000 W (P)
Przód	Kuchenna płyta indukcyjna
Wymiary	160 mm
Moc	1400 W



Dane techniczne mogą zostać zmienione bez uprzedzenia w celu poprawy jakości wyrobu.



Rysunki w tej instrukcji są schematyczne i mogą się nieco różnić od danego wyrobu.



Wartości podane na etykietkach wyrobu lub w towarzyszącej mu dokumentacji uzyskano w warunkach laboratoryjnych zgodnie z odpowiednimi normami. Wartości te mogą się różnić zależnie od operacyjnych i środowiskowych warunków pracy danego wyrobu.

3 Instalacja

Produkt musi zostać zainstalowany przez wykwalifikowaną osobę i zgodnie z obowiązującymi przepisami. W przeciwnym gwarancja zostanie unieważniona. Producent nie odpowiada za szkody wynikłe z instalacji i napraw wykonywanych przez osoby nieupoważnione i może z tego powodu unieważnić gwarancję.



Przygotowanie miejsca do instalacji i dostępu do sieci elektrycznej to obowiązek klienta.



ZAGROŻENIE:

Urządzenie to należy instalować zgodnie z miejscowymi przepisami dot. instalacji gazowych i elektrycznych.



ZAGROŻENIE:

Przed zainstalowaniem sprawdź, czy wyrób nie ma widocznych defektów. Jeśli ma, nie instaluj go.
Uszkodzone wyroby zagrażają Twemu bezpieczeństwu.

Przed zainstalowaniem

Płyta kuchenna przeznaczona jest do zainstalowania w dostępnych w handlu blatach. Pomiedzy tym urządzeniem a ścianami lub meblami kuchennymi należy pozostawić bezpieczny odstęp. Patrz: rysunek (wymiar w mm)

- Można go także używać w pozycji wolnostojącej. Zachowaj minimalny odstęp 750 mm ponad powierzchnią płyty kuchennej.
- (*) Jeśli nad kuchenką ma być zainstalowany wyciąg, sprawdź wysokość instalacji w instrukcji wytwórcy wyciągu (min. 650 mm).
- Usuń materiały opakowaniowe i blokady do transportu.
- Powierzchnie zastosowanych syntetycznych laminatów i lepszczy muszą być odporne na wysoką temperaturę (minimum 100 °C).
- Blat trzeba ułożyć poziomo i przytwierdzić.
- W blacie wytnij otwór na płytę kuchenną zgodnie z wymiarami instalacyjnymi.

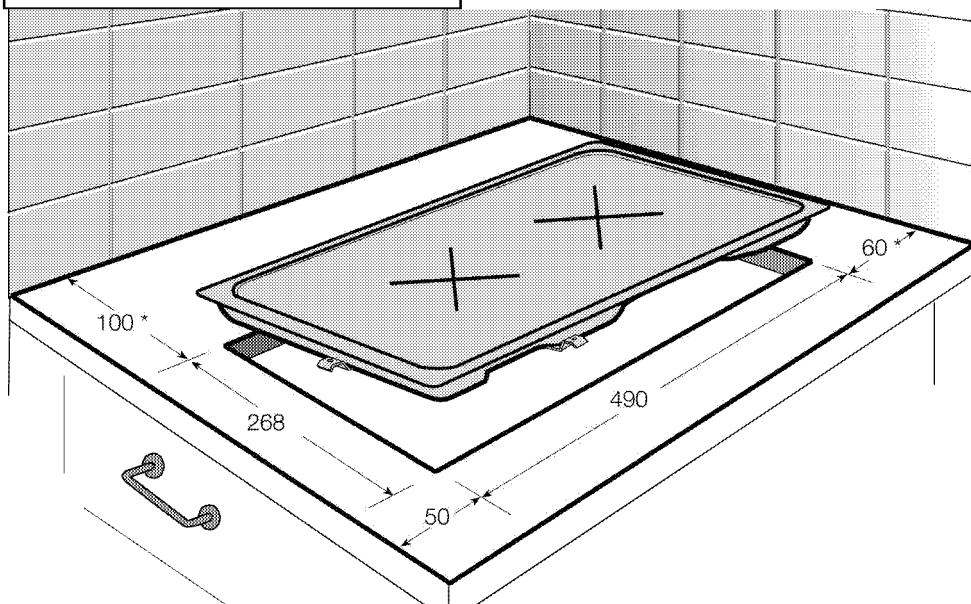

* min.

Instalacja i przyłączenie

- Urządzenie to należy instalować zgodnie z miejscowymi przepisami dot. instalacji gazowych i elektrycznych.



Nie ustawiaj płyty kuchennej na narożniku czy ostrych krawędziach.
Istnieje niebezpieczeństwo pęknięcia powierzchni ceramicznej!

Przyłączenie elektryczne

Przyłącz ten wyrób do uziemionego gniazdka/obwodu zabezpieczonego bezpiecznikiem o odpowiedniej specyfikacji podanej w tabeli „Dane techniczne”. Zleć wykonanie instalacji uziemienia wykwalifikowanemu elektrykowi, niezależnie od tego, czy używasz transformatora do zasilania. Firma nasza nie odpowiada za żadne szkody wynikłe z użytkowania tego wyrobu bez uziemienia, zgodnie z przepisami miejscowymi.



ZAGROŻENIE:

Wyrób ten musi być przyłączony do sieci elektrycznej przez osobę upoważnioną i wykwalifikowaną. Gwarancja na ten wyrób obowiązuje dopiero po jego prawidłowym zainstalowaniu.

Producent nie odpowiada za szkody wynikłe z instalacji i napraw wykonywanych przez osoby nieupoważnione.



ZAGROŻENIE:

Przewodu zasilającego nie można kłamać, zginać i przyciskać, ani stykać z gorącymi częściami urządzenia.

Przewody uszkodzone wymieniać może tylko wykwalifikowany elektryk. Zagrożenie porażeniem elektrycznym, zwarcieniem lub pożarem z powodu niefachowej instalacji!

- Przyłączenie musi być zgodne z przepisami krajowymi.
- Parametry zasilania muszą odpowiadać danym podanym na tabliczce znamionowej urządzenia. Tabliczka znamionowa umieszczona jest na tylnej obudowie urządzenia.
- Przewód zasilający ten wyrób musi odpowiadać parametrom podanym w tabeli "Dane techniczne".



ZAGROŻENIE:

Przed podjęciem jakichkolwiek prac przy instalacji elektrycznej, odłącz to urządzenie od zasilania.

Grozi to porażeniem elektrycznym!

Przyłączenie kabla zasilania

1. Jeśli nie jest możliwe odłączenie od zasilania we wszystkich biegunach, trzeba zainstalować wyłącznik z przerwą stykową co najmniej 3 mm (bezpieczniki, liniowy wyłącznik bezpieczeństwa, stycznik), którego wszystkie bieguny powinny sąsiadować z wyrobem (ale nie ponad nią) zgodnie z przepisami IEE. Nieprzestrzeganie tych instrukcji

może skutkować problemami eksploatacyjnymi i unieważnieniem gwarancji na wyrób.

Zaleca się dodatkowe zabezpieczenie wyłącznikiem prądu resztkowego.

Jeśli razem z tym wyrobem dostarczony kabel:

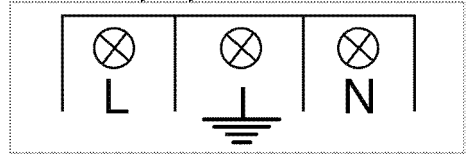

2. Przy przyłączeniu jednofazowym, połącz przewody jak wskazano poniżej:

- Brązowy/czarny kabel = L (Faza)
- Niebieski/szary kabel = N (Zero)
- Zielony/ żółty kabel = (E)  (uziemiający)

Instalowanie wyrobu

Jeśli piekarnik znajduje się poniżej:

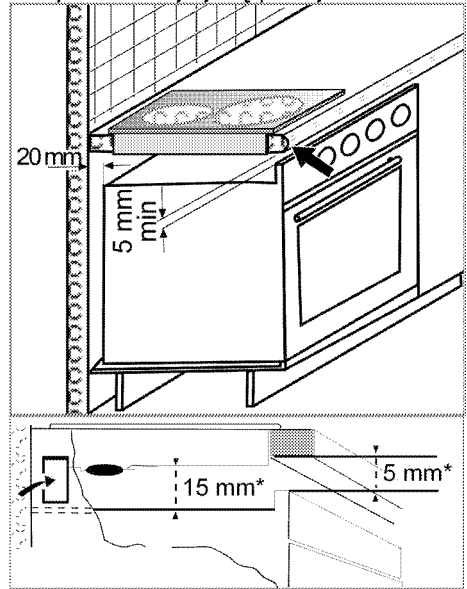

* min.

Jeśli deska znajduje się poniżej:

Wymagane jest pozostawienie z tyłu mebli otworu wentylacyjnego o płaszczyźnie co najmniej 180 cm², jak to przedstawiono na następującej ilustracji.

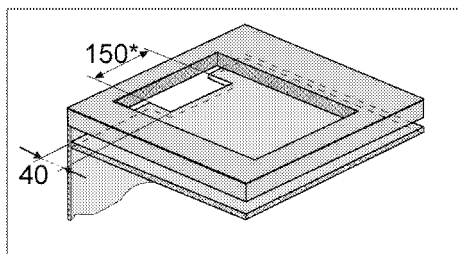

* min.

Podczas instalowania kuchenki indukcyjnej należy ją umieścić równoległe do powierzchni, na której zostanie zainstalowana. Na części kuchenki mającej kontakt z blatem należy założyć również uszczelkę, jak to opisano poniżej, aby uniemożliwić przedostawanie się płynów między wyrób a blat.

1. Przygotuj powierzchnię blatu jak pokazano na rysunku.
2. Odwrócić płytę kuchenną do góry dnem i położyć ją na płaskiej powierzchni.
3. W trakcie instalacji płyty na dolne zagacie obudowy wokół niej należy założyć dostarczoną w pakiecie uszczelkę, jak pokazano na rysunku.



4. Ustaw płytę na blacie i wyrównaj.
5. Płytę kuchenną można umocować w blacie dostarczonymi klamrami wprowadzanymi w otwory dolnej obudowy.

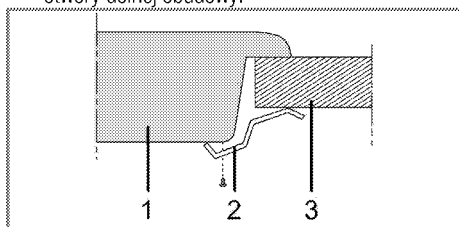

- 1 Płyta kuchenna
- 2 Klamra instalacyjna
- 3 Blat

i Jeśli płyta kuchenna jest instalowana na szafce, musi zostać zamontowana półka oddzielająca płytę od szafki, jak to pokazano na powyższej ilustracji. Nie jest to potrzebne przy instalacji ponad piekarnikiem do zabudowy.

Jeśli, na przykład, ze względu na umieszczenie tego urządzenia ponad szufladą, można dotknąć jego spodu, musi on być przykryty płytą drewnianą.

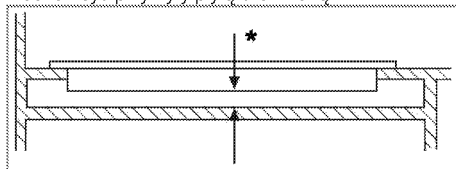

* min. 15 mm

Widok z tyłu (otwory przyłączeniowe)

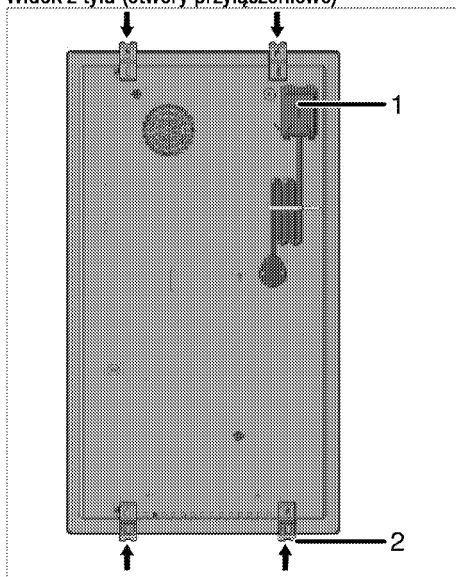

- 1 Listwa Zaciskowa
- 2 Klamra montażowa

! ZAGROŻENIE:
Przyłączanie poprzez różne otwory nie jest dobrą praktyką ze względów bezpieczeństwa, ponieważ może uszkodzić system gazowy i elektryczny.

**ZAGROŻENIE:**

Płyta kuchenna zawiera elementy zasilane gazem i energią elektryczną. Z tego powodu płytę kuchenną należy przytwierdzić do blatu wyłącznie poprzez otwory mocujące, przy pomocy wyłącznie dostarczonych elementów mocujących i śrub, tak jak pokazano w tej instrukcji. W przeciwnym razie stwarzać będzie zagrożenie dla życia i mienia.

Ostateczne sprawdzenie

1. Włóż wtyczkę do gniazdka i załącz bezpiecznik piekarnika.
2. Sprawdź funkcje

Przyszły transport

- Zachowaj oryginalne pudło kartonowe na piekarnik i transportuj go w nim. Przestrzegaj instrukcji na pudle. Jeśli nie masz oryginalnego pudła, zapakuj piekarnik w folię bąbelkową lub gruba tekturę i zabezpiecz taśmą klejącą.



Sprawdzaj, czy piekarnik nie uległ w transporcie widocznym uszkodzeniom.

4 Przygotowanie

Jak oszczędzać energię

Następujące wskazówki pomogą użytkownikowi urządzenie w sposób ekologiczny oraz energooszczędny.

- Rozmrażaj mrożonki przed gotowaniem.
- Do gotowania używaj garnków/rondli z pokrywkami. Gotowanie bez pokrywy może czterokrotnie zwiększyć pobór prądu.
- Gotuj na palniku o średnicy odpowiadającej średnicy garnka. Zawsze wybieraj garnki o rozmiarze odpowiednim do potrawy. Większe garnki zużywają więcej prądu.
- Do gotowania na kuchenkach elektrycznych staraj się używać garnków o płaskim dnie. Naczynia o grubych dnach zapewniają lepsze przenoszenie ciepła. Można zaoszczędzić do 1/3 energii elektrycznej.
- Naczynia i garnki muszą być zgodne ze strefami gotowania. Dno garnka lub naczynia nie może być mniejsze od płyty grzejnej.

- Utrzymuj strefy gotowania i dna garnków w czystości. Brud zmniejsza przenoszenie ciepła między strefą gotowania a dnem garnka.

Pierwszy raz

Pierwsze czyszczenie



Pewne detergenty lub środki czyszczące mogą uszkodzić powierzchnię.

Nie używaj agresywnych detergentów, proszku/mleczka do czyszczenia, ani żadnych ostrych przedmiotów.

1. Usuń wszystkie materiały opakowaniowe.
2. Wytrzyj powierzchnie wyrobu wilgotną ściereczką lub gąbką i wytrzyj do sucha ściereczką.

Podgrzewanie wstępne



W trakcie pierwszego uruchomienia przez parę godzin mogą się wydzielać dym i zapach. Jest to całkiem normalne. Zadbaj o dobrą wentylację kuchni i pozbądź się dymu i zapachu. Nie wdychać bezpośrednio powstającego dymu i zapachu.

5 Jak używać płyty kuchennej

Ogólne informacje o gotowaniu



Nigdy nie wolno napełniać rondla olejem powyżej jednej-trzeciej jego pojemności. Podczas podgrzewania oleju nie wolno pozostawiać płyty bez nadzoru. Przegrzany olej może zapalić się. **Nigdy nie wolno gasić ognia wodą!** Gdy olej się zapali, natychmiast przykryć go kocem gaśniczym lub wilgotną szmatą. Gdy już będzie to bezpieczne należy wyłączyć kuchenkę i zadzwonić po straż pożarną.

- Przed smaženiem potrawy zawsze dokładnie ją osusz, a potem delikatnie ją połóż na gorącym oleju. Przed smaženiem mrozonek upewnij się, że całkowicie odtajały.
- Nie przykrywaj naczynia, w którym podgrzewasz olej.
- Patelnie i rondle ustawiaj tak, aby ich trzonki nie były nad płytą, co zapobiegnie ich nagrzewaniu się. Nie stawiaj na płycie naczyń niewyważonych i takich, które łatwo mogą się przechylić.
- Nie stawiaj pustych naczyń ani garnków na załączonych strefach gotowania. Mogą się uszkodzić.
- Załączenie strefy gotowania, na której nie stoi zadno naczynie ani garnek, może uszkodzić ten wyrób. Po zakończeniu gotowania wyłącz strefy gotowania.
- Ponieważ powierzchnia tego wyrobu może być gorąca, nie stawiaj na niej naczyń plastikowych ani aluminiowych. Jeśli taki materiał roztopi się na powierzchni płyty, oczyść ją z niego natychmiast. W naczyniach takich także nie należy przechowywać żywności.
- Używaj tylko garnków i naczyń z płaskim dnem.
- Do garnków i patelni wkładaj odpowiednie ilości żywności. Tym samym zapobiegasz oprzeleniu sule zawartosci naczynia, a więc unikasz niepotrzebnego czyszczenia. Nie kładź pokrywek garnków ani patelni na strefach gotowania. Garnki ustawiaj w środku strefy gotowania. Aby przenieść garnek do innej strefy gotowania, podnieś go i postaw w tej strefie zamiast go przesuwając.

Dobór garnków

- Powierzchnia szkło-ceramiczna jest odporna na nagrzewanie i niewrażliwa na znaczne różnice temperatur.
- Nie używaj powierzchni szkło-ceramicznej jako półki do ustawiania rzeczy ani jako płyty do krojenia.
- Używaj tylko garnków i patelni z dnem obrobionym mechanicznie. Ostre krawędzie powodują zarysowanie tej powierzchni.

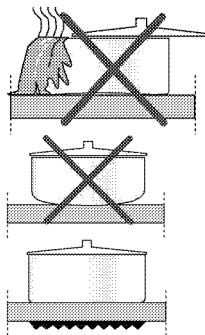

Rozlane płyny mogą uszkodzić powierzchnię szkło-ceramiczną i spowodować pożar.

Nie używaj naczyń z dnem wklęsłym ani wypukłym.

Używaj tylko garnków i patelni z dnem płaskim. Zapewnia to łatwiejsze przenoszenie ciepła.

Do gotowania na płytach indukcyjnych używaj tylko przeznaczonych do tego naczyń.

Próba garnka

Sprawdź, czy garnek nadaje się do gotowania na płycie indukcyjnej, następująca metoda.

1. Garnek nadaje się, jeśli na jego dnie utrzymuje się magnes.
2. Garnek nadaje się, jeśli symbol "L" nie miga po ustawieniu go na strefie gotowania i załączeniu płyty.

Można używać garnków stalowych, teflonowych lub aluminiowych ze specjalnym dnem magnetycznym oznaczonych etykietką lub ostrzeżeniem oznaczającym, że garnek nadaje się do gotowania indukcyjnego. Nie należy używać naczyń szklanych i ceramicznych ani garnków i naczyń ze stali nierdzewnej z niemagnetycznym dnem aluminiowym.

System rozpoznawania i ogniskowania garnków

Przy gotowaniu indukcyjnym zasilany energią jest tylko obszar odnośnej strefy gotowania przykryty dnem naczynia. System rozpoznaje dno naczynia i automatycznie nagrzewa tylko ten obszar. Gotowanie przerywa się, jeśli w jego trakcie podniesie się garnek ze strefy gotowania. Wybrana strefa gotowania oraz symbol "L" migają na przemian.

Bezpieczne użytkowanie

Jeśli zamierzasz użyć granka o powierzchni nieprzywierającej (teflonowej) bez oleju lub z jego niewielką ilością, nie wybieraj najwyższych poziomów nagrzewania.

Nie kładź na płycie żadnych przedmiotów metalowych, takich jak widelce, noże, lub pokrywki garnków, ponieważ mogą się rozgrzać.

Nigdy nie używaj aluminiowej folii do pieczenia. Nigdy nie kładź na strefie gotowania żywności owiniętej w folię aluminiową.

Wybór odpowiedniej dla naczynia strefy gotowania

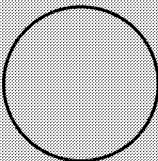
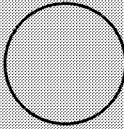
Normalna strefa gotowania	Mała strefa gotowania
<p>Ø 20 cm</p> 	<p>Ø 16 cm</p> 
<p>Normalna strefa gotowania</p> <ul style="list-style-type: none">Automatycznie dostosowuje się do garnka.Idelanie rozprowadza moc.Zapewnia doskonały rozkład ciepła. Używa się jej do wszelkich rodzajów gotowania.	<p>Mała strefa gotowania</p> <ul style="list-style-type: none">Używana do gotowania "na wolnym ogniu" (sosy, kremy).Używa się jej do przygotowania niewielkich porcji, zależnie od liczby osób.

Użytkowanie płyt kuchennych

 **ZAGROŻENIE:**

Nie dopuszczaj, aby cokolwiek spadło na płytę kuchenną. Nawet małe przedmioty (np. solniczka) mogą uszkodzić płytę. Nie używaj pękniętej płyty kuchennej. Do takiego pęknięcia może dostać się woda i spowodować zwarcie.

Jeśli powierzchnia płyty zostanie w jakikolwiek sposób uszkodzona (np. widocznie popęka), natychmiast wyłącz płytę aby zmniejszyć zagrożenie porażeniem elektrycznym.

Panel sterowania

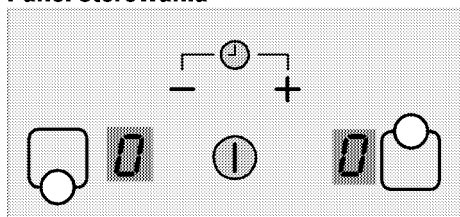

Dane techniczne

① Klawisz Wł./Wył.

 Jeśli pod płytą mieści się piekarnik i jest załączony, czujniki płyty mogą obniżyć poziom gotowania lub wyłączyć piekarnik.

 Gdy płyta działa, trzymaj z dala od niej przedmioty o własnościach magnetycznych, np. karty kredytowe.

- + Ustawienia temperatury/ Czasomierz w przód
 - Ustawienia temperatury/ Czasomierz w tył
- Przycisk wyboru przedniej lewej strefy gotowania
Przycisk wyboru tylnej lewej strefy gotowania

 Grafika i rysunki służą wyłącznie celom informacyjnym. Rzeczywiste wyświetlacze i funkcje mogą się różnić w różnych modelach płyty.

 Urządzenie to jest sterowane z dotykowego panelu sterowania. Każda operacja wywołana dotknięciem przycisku jest potwierdzana sygnałem dźwiękowym.

 Panel sterowania trzeba stale utrzymywać w czystości. Zawilgocenie i zabrudzenie jego powierzchni może powodować problemy w działaniu funkcji.

Załączanie płyty.

- Dotknij przycisku "①" na panelu sterowania.

Na wszystkich wyświetlaczach stref gotowania pojawi się ikona „0”, w dolnym prawym rogu tej ikony będzie migać przecinek dziesiętny.

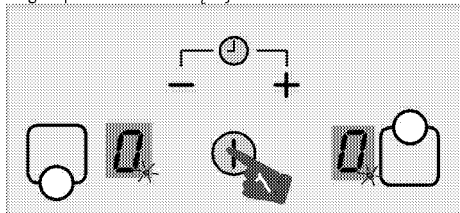

i Jeśli w ciągu 20 sekund nie wykona się żadnej czynności, płyta automatycznie powróci do stanu gotowości.

Wyłączanie płyty

1. Dotknij przycisku "⏻" na panelu sterowania. Płyta wyłączy się i powróci do trybu gotowości.

i Jeśli na wyświetlaczu w strefie gotowania pojawi się symbol „H”, gdy płyta kuchenna jest wyłączona, oznacza to, że dana strefa jest wciąż gorąca. Nie dotykaj stref gotowania.

Wskaźnik ciepła resztkowego

Pojawiający się na wyświetlaczu strefy gotowania symbol „H” wskazuje, że płyta kuchenna jest wciąż gorąca i może podgrzewać niewielką ilość jedzenia. Symbol ten zniknie po ochłodzeniu się płyty kuchennej lub po jej uaktywnieniu.

i Po odcięciu zasilania wskaźnik ciepła resztkowego się nie zapali i nie ostrzeże użytkowników przed gorącymi strefami gotowania.

Załączanie stref kuchennych

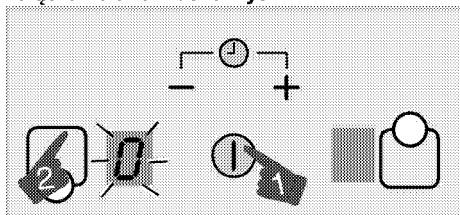

1. Załącz płytę dotknięciem przycisku "⏻".
2. Dotknij przycisku wyboru strefy, którą chcesz załączyć.

Na jej wyświetlaczu pojawi się symbol „0” i wyświetlacz będzie jaśniej świecić.

i Jeśli w ciągu 20 sekund nie wykona się żadnej czynności, płyta automatycznie powróci do stanu gotowości.

Nastawianie temperatury

Dotknij przycisków "⏩" lub "⏪" aby nastawić temperaturę na wartość pomiędzy „1” a „9” lub pomiędzy „9” a „1”.

Wyłączanie stref kuchennych:

Strefę gotowania można wyłączać na dwa sposoby:

1. **Poprzez obniżenie temperatury do "0".**
Strefę gotowania wyłączyć można obniżając jej temperaturę do „0”.
2. **Wyłączając tę strefę z użyciem opcji czasomierza.**

Po upływie nastawionego czasu czasomierz wyłączy przypisaną doń strefę gotowania. Na wszystkich wyświetlaczach pojawi się „0” lub „00”.

Po upływie tego czasu odezwie się alarm dźwiękowy. Aby go wyłączyć, dotknij dowolnego przycisku na panelu sterowania.

Funkcja szybkiego nagrzewania (Booster)

Booster to funkcja ułatwiająca gotowanie. Wszystkie strefy gotowania oznaczone symbolem „P” w tabeli Danych Technicznych wyposażone są w funkcję Booster.

Włączenie funkcji szybkiego nagrzewania (Booster):

1. Załącz płytę dotknięciem przycisku "⏻".
2. Dotknij przycisku wyboru strefy, którą chcesz załączyć.
3. Dotknij przycisków "⏩" lub "⏪" i najpierw doprowadź do osiągnięcia poziomu „9”.

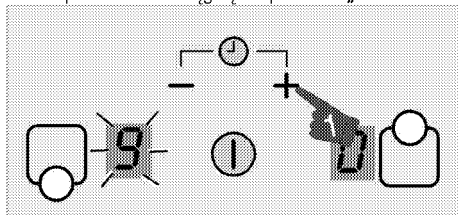

4. Gdy strefa gotowania nastawiona jest na poziom „9”, dotknij jeden raz klawisza "⏩", aby ustawić jej temperaturę na „P”.

Wyłączenie funkcji szybkiego nagrzewania (Booster):

- Aby wyłączyć funkcję Booster dotykaj klawisza "⏪" i ustaw temperaturę na „9”. Funkcja booster zostanie wyłączona i będzie działać na poziomie „9”.
- Można obniżyć temperaturę dotykając klawisza "⏪" lub można ją całkiem wyłączyć obniżając temperaturę do „0”.

Blokada dostępu dzieci

Płytę zabezpieczyć można przed dostępem dzieci zapobiegając niezamierzonemu załączeniu strefy gotowania.



Blokadę przed dostępem dzieci można włączyć w ciągu 10 sekund po włączeniu płyty kuchennej. Po upływie 10 sekund nie można jej włączyć.

Zakładanie blokady dostępu dzieci

1. Załącz płytę dotknięciem przycisku "1".

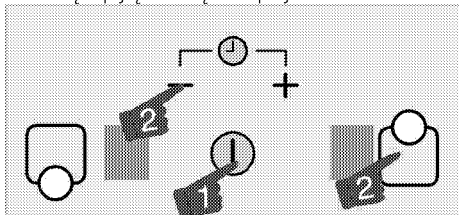

2. Jednocześnie dotknij przycisków "-" oraz "2".

"-". Następnie ponownie dotknij przycisku "2", aby uaktywnić blokadę przed dostępem dzieci.

Zostanie uaktywniona blokada przed dostępem dzieci.

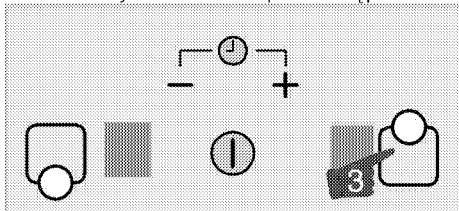

Za naciśnięciem dowolnego przycisku przy założonej blokadzie dostępu dzieci, na wyświetlaczach strefy gotowania pojawi się symbol „L”.

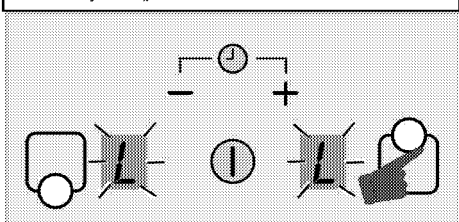

Tymczasowe zdejmowanie blokady dostępu dzieci

1. Gdy blokada dostępu dzieci jest aktywna,

równocześnie dotknij przycisków "-" i "2".

» Zostanie tymczasowo zdjęta blokada dostępu dzieci i na wyświetlaczach strefy gotowania pojawi się symbol „0”.



Jeśli w tym stanie płyta kuchenna będzie włączana i wyłączana, blokada dostępu dzieci pozostanie aktywna.

Stałe zdejmowanie blokady dostępu dzieci

1. Gdy blokada dostępu dzieci jest aktywna, na płycie kuchennej dotknij przycisku "1".
2. W ciągu 10 sekund równocześnie dotknij

przycisków "-" i "2". Następnie ponownie dotknij przycisku "-".

» Zostanie tymczasowo zdjęta blokada dostępu dzieci i na wyświetlaczach strefy gotowania pojawi się symbol „0”.

Funkcja czasomierza

Funkcja ta ułatwia gotowanie. Nie trzeba pilnować kuchni przez cały czas gotowania. Strefa gotowania wyłączy się automatycznie po upływie nastawionego czasu.

Załączanie czasomierza

1. Załącz płytę dotknięciem przycisku "1".
2. Wybierz strefę gotowania dotknięciem odpowiadającego jej przycisku.

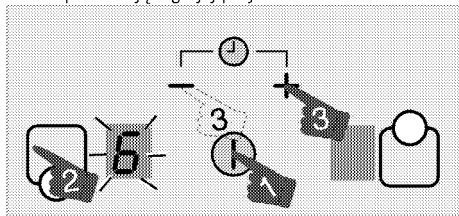

3. Naciśnij przycisk "+" lub "-", aby nastawić wybraną temperaturę.

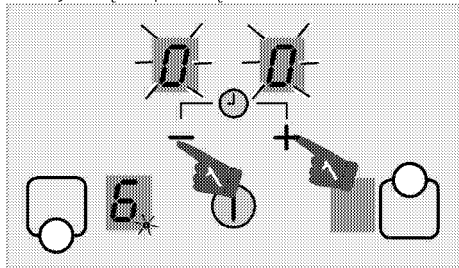

4. Aby załączyć czasomierz jednocześnie dotknij przycisków "+" i "-".

Na wyświetlacz czasomierza pojawi się symbol „00”, a na wyświetlaczach wybranej strefy zacznie migać przecinek dziesiątyny.



Wyświetlacze prawej tylnej i lewej tylnej strefy pełnią rolę wyświetlaczy czasomierza po jego włączeniu.

- Dotknij przyciski "+" lub "-", aby nastawić wymagany czas.

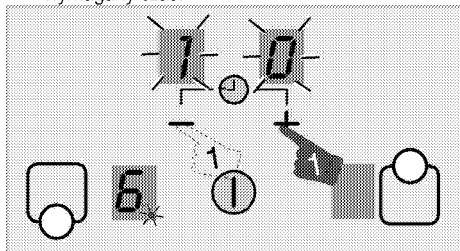

Te same czynności powtórz dla innych stref gotowania, dla których chcesz nastawić czasomierz.



Czasomierza nie można nastawić, jeśli nie wybierze się strefy gotowania i jej temperatury.



Po wybraniu strefy gotowania z ustawionym czasomierzem, można sprawdzić pozostały czas po jednoczesnym dotknięciu przycisków "+" i "-".



Na wyświetlaczu czasomierza wybranej strefy gotowania będzie się świecić kropka.

Zegar jako programator alarmu (zegar gotowania jajek)

Ta funkcja pozwala na ustawianie zegara niezależnie od strefy gotowania.

- Załącz płytę dotknięciem przycisku "⌚".
- Aby załączyć czasomierz jednocześnie dotknij przyciski "+" i "-".
- Aby załączyć czasomierz jednocześnie dotknij przyciski "+" i "-".

Na wyświetlaczu zegara pojawi się symbol „00”, a na wyświetlaczu wybranej strefy zacznie migać przecinek dziesiętny.



Wyświetlacze prawej tylnej i lewej tylnej strefy pełnią rolę wyświetlaczy czasomierza po jego włączeniu.

- Dotknij przyciski "+" lub "-", aby nastawić wymagany czas.



Jeśli nie wybrano żadnej wartości zegara, można go uruchomić od 30 minut, naciskając przycisk "-".

Wyłączanie czasomierza

Po upływie nastawionego czasu płyta wyłączy się automatycznie i wyda dźwiękowy sygnał ostrzegawczy. Aby uciszyć ten sygnał naciśnij dowolny przycisk.

Wcześniejsze wyłączenie czasomierza

Jeśli wcześniej wyłączyć czasomierz, płyta nadal będzie działać przy nastawionej temperaturze aż się ją wyłączy.

- Wybierz strefę gotowania, którą chcesz wyłączyć.
- Aby załączyć czasomierz jednocześnie dotknij przyciski "+" i "-".
- W czasie wyświetlania na ekranie zegara „00” dotknij "-", aby ustawić wartość „00”.

Kropka na wyświetlaczu danej strefy gotowania i sam wyświetlacz zegara **całkowicie** wyłączą się po kilku chwilach migania i zegar zostanie anulowany.

Bezpieczne i wydajne użytkowanie indukcyjnych stref gotowania

Zasady działania: Zasada działania płyty indukcyjnej polega na tym, że bezpośrednio nagrzewa naczynia z gotowaną zawartością. Ma zatem różne zalety w porównaniu z innego rodzajami kuchenek. Działa wydajniej, a powierzchnia płyty nie nagrzewa się. Płyta indukcyjna wyposażona jest w lepsze systemy zabezpieczeń zapewniające maksymalne bezpieczeństwo użytkowania.



Płyta może być wyposażona w indukcyjne strefy gotowania o średnicy, zależnie od modelu, 160, 200 oraz 250 mm. Przy nagrzewaniu indukcyjnym każda strefa gotowania rozpoznaje średnice ustawianych na nich naczyń. Energia kierowana jest tylko tam, gdzie ze strefą gotowania styka się z naczyniem, a zatem ogranicza się jej zużycie do minimum.

Ograniczenia czasu pracy

Sterowanie płytą uwzględnia ograniczenie czasu pracy. Gdy jedna lub więcej stref gotowania pozostawi się załączone, strefa taka zostanie automatycznie wyłączona po upływie pewnego czasu. Jeśli do takiej strefy przydzielony jest czasomierz, później wyłączy się także jego wyświetlacz.

Limit czasu pracy zależy od wybranej temperatury. Maksymalny czas pracy stosuje się do tego poziomu temperatury.

Użytkownik może ponownie uruchomić tę strefę gotowania po jej automatycznym wyłączeniu jak opisano poniżej.

Tabela-1: Ograniczenia czasu pracy

Poziom temperatury	Limit czasu pracy - w godz.
0	0
1	6
2	6
3	5
4	5
5	4
6	1,5
7	1,5
8	1,5
9	20 minut
Booster (szybkie nagrzewanie)	5 minut (*)
(*) Po 5 minutach płyta obniży poziom do 9 (opcja)	

Zabezpieczenie przed przegraniem

Płyta ta wyposażona jest w czujniki zabezpieczające przed przegraniem. W razie przegrzania można zaobserwować, co następuje:

- Można wyłączyć czynną strefę gotowania.
- Może się obniżyć wybrany poziom. Jednakże stanu takiego nie pokazuje wskaźnik.
- Może się pojawić błąd E2.

System zabezpieczenia przed wykipieniem

Płyta ta wyposażona jest w system zabezpieczający przed przelaniem się zawartości naczyń. Jeśli zawartość naczyń przelewa się na panel sterowania system bezzwłocznie odetnie zasilanie i wyłączy płytę.

Precyzyjne ustawienie mocy

Inna zasada działania płyty indukcyjnej polega na tym, że natychmiast reaguje na polecenia. Bardzo szybko zmienia ustawienia mocy. Tym samym można zapobiec przelaniu się zawartości naczynia (woda, mleko itd.) nawet jeśli niewiele do niego brakuje.

Odgłosy pracy

Płyta indukcyjna może wydawać pewne odgłosy. Jest to zwykła cecha gotowania indukcyjnego.

- Odgłosy te narastają przy znacznych poziomach temperatury.
- Odgłosy może powodować stop, z którego wykonany jest garnek.
- Przy niskich poziomach słychać zwykły dla tej zasady działania odgłos załączania/wyłączania.
- Odgłos wydaje także podgrzewany pusty garnek. Po napełnieniu go wodą lub potrawą ten odgłos cichnie.
- Słychać odgłos wentylatora chłodzącego system elektryczny.

Komunikaty błędów

Tabela-2: Kody błędów i źródła błędów

Przyczyna błędu	Wskaźnik	Wyświetlacz
Błąd przegrzania	Miga symbol „E2”.	Wyświetlacz danej strefy gotowania
Przegrzanie płyty	Miga symbol "H”.	Wyświetlacz strefy gotowania
Błąd zasilania	Miga symbol „E6”.	Wyświetlacz strefy gotowania
Błąd czujnika	Miga symbol „E9”.	Wyświetlacz danej strefy gotowania



Więcej informacji o komunikatach błędów, które mogą się pojawić na panelu sterowania dotykowego, można znaleźć w Tabeli-2.



Jeśli powierzchnia panelu sterowania dotykowego narażona jest na intensywne działanie oparów, cały system sterowania może zostać wyłączony i nadawać sygnał błędu.



Powierzchnię dotykowego panelu sterowania trzeba stale utrzymywać w czystości. Można zaobserwować błędne działanie.

6 Czyszczenie i konserwacja

Informacje ogólne

Okres użytkowania tego wyrobu przedłuży się, a problemy stana się rzadsze, jeśli wyrób ten czyści się w regularnych odstępach czasu.



ZAGROŻENIE:

Przed konserwacją i czyszczeniem, odłącz piekarnik od sieci.

Grozi to porażeniem elektrycznym!



ZAGROŻENIE:

Przed czyszczeniem piekarnika odczekaj, aż ostygnie.

Można się poparzyć od gorących powierzchni!

- Po każdym użyciu dokładnie oczyść ten wyrób. Dzięki temu łatwiej będzie usuwać pozostałości pieczenia, unikając tym samym ich zapalenia się na następnym użyciu piekarnika.
- Do jego czyszczenia nie potrzeba żadnych specjalnych środków czyszczących. Wyrób ten czyści się miękką ściereczką lub gąbką i ciepłą wodą z mydłem w płynie, i wyciera suchą ściereczką.
- Pamiętaj, aby zawsze starannie wycierać nadmiar pary po czyszczeniu i natychmiast wycierać wszystko, co się rozleje.
- Do czyszczenia powierzchni i klamki ze stali nierdzewnej nie używaj środków czyszczących zawierających kwas lub chlorek. Części te wyciera się do czysta miękką ściereczką z detergentem w płynie (nie w proszku), najlepiej ruchami w tym samym kierunku.



Pewne detergenty lub środki czyszczące mogą uszkodzić powierzchnię.

Nie używaj agresywnych detergentów, proszku/mleczka do czyszczenia, ani żadnych ostrych przedmiotów.



Do czyszczenia tego urządzenia nie używaj urządzeń parowych, ponieważ może to spowodować porażenie prądem.

Czyszczenie płyty

Powierzchnie szklano-ceramiczne

Przetrzyj powierzchnie ceramiczne ściereczką zamoczoną w zimnej wodzie w taki sposób, aby nie pozostały na nich resztki środka czyszczącego. Wytrzyj je do sucha miękką i suchą ściereczką. Pozostawione resztki mogą spowodować uszkodzenie powierzchni szklano-ceramicznej przy ponownym użyciu płyty. Zaszchłych na powierzchni szklano-ceramicznej resztek w żadnym razie nie należy skrobać żyletką, wełną żelazną, ani podobnymi narzędziami.

Plamy wapienne (żółte) usuwa się niewielką ilością środka do czyszczenia z wapienia, np. octu lub soku z cytryny. Można także użyć odpowiednich środków dostępnych na rynku.

Jeśli powierzchnia jest bardzo zabrudzona, zamocz gąbkę w środku czyszczącym i odczekaj, aż nim nasiąknie. Następnie oczyść powierzchnię płyty wilgotną ściereczką.



Plamy z potraw o znacznej zawartości cukru, np. gęstego kremu lub syropu, trzeba czyścić bezzwłocznie, nie czekając aż zabrudzona powierzchnia ostygnie. W przeciwnym razie szklano-ceramiczna powierzchnia może ulec trwałemu uszkodzeniu.

Z czasem kolor powłok i innych powierzchni może z lekka blaknąć. Nie wpływa to na działanie kuchenki. Blednięcie koloru i plamy na powierzchni szklano-ceramicznej to zjawiska normalne, a nie defekt.

7 Rozwiązywanie problemów

Przy nagrzewaniu i studzeniu urządzenia słychać metaliczne odgłosy.

- Podgrzewane części metalowe mogą się rozszerzać i wydawać dźwięki. >>> *To nie jest awaria.*

Produkt nie działa.

- Bezpiecznik uszkodzony lub zadziałał. >>> *Sprawdź bezpieczniki w skrzynce bezpiecznikowej. W razie potrzeby wymień je lub załącz.*
- Piekarnik nie jest przyłączony do (uziemionego) gniazdka. >>> *Sprawdź kontakt wtyczki.*
- Jeśli wyświetlacz nie świeci się po ponownym włączeniu płyty kuchennej. >>> *Odłącz urządzenie bezpiecznikiem. Włącz je ponownie po upływie 20 sekund.*
- Zabezpieczenie przed przegrzaniem jest aktywne. >>> *Pozostaw płytę kuchenną do wystygnięcia.*
- Używasz niewłaściwego naczynia. >>> *Sprawdź naczynie.*

Na jej wyświetlaczu pojawi się symbol "H".

- Naczynie nie stoi na aktywnej strefie gotowania. >>> *Sprawdź, czy w strefie gotowania znajduje się naczynie.*
- Naczynie nieodpowiednie do gotowania na płycie indukcyjnej. >>> *Sprawdź, czy naczynie jest odpowiednie do gotowania na płycie indukcyjnej.*
- Naczynie nie stoi na środku lub dno naczynia ma za małą średnicę dla strefy gotowania. >>> *Wybierz naczynie o właściwej średnicy i prawidłowo ustaw je na środku strefy gotowania.*
- Naczynie lub strefa gotowania mają za wysoką temperaturę. >>> *Pozostaw je do wystygnięcia.*

Wybrana strefa gotowania nagle wyłącza się w czasie pracy.

- Prawdopodobnie upłynął czas gotowania w wybranej strefie gotowania. >>> *Możesz ustawić nowy czas gotowania lub zakończyć gotowanie.*
- Zabezpieczenie przed przegrzaniem jest aktywne. >>> *Pozostaw płytę kuchenną do wystygnięcia.*
- Jakiś przedmiot może zasłaniać dotykowy panel sterowania. >>> *Usuń przedmiot z panelu.*

Naczynie nie nagrzewa się, chociaż strefa gotowania jest włączona.

- Naczynie nieodpowiednie do gotowania na płycie indukcyjnej. >>> *Sprawdź, czy naczynie jest odpowiednie do gotowania na płycie indukcyjnej.*
- Naczynie nie stoi na środku lub dno naczynia ma za małą średnicę dla strefy gotowania. >>> *Wybierz naczynie o właściwej średnicy i prawidłowo ustaw je na środku strefy gotowania.*



Jeśli pomimo postępowania według instrukcji z tego rozdziału problem pozostaje, skonsultuj się z autoryzowanym agentem serwisowym lub sprzedawcą piekarnika. Nie próbuj samemu naprawiać zepsutego piekarnika.

WARUNKI GWARANCJI BEKO S.A.

BEKO spółka akcyjna z siedzibą w Warszawie (02-819), przy ulicy Puławskiej 366, wpisana do rejestru przedsiębiorców prowadzonego przez Sąd Rejonowy dla m.st. Warszawy w Warszawie, XIII Wydział Gospodarczy Krajowego Rejestru Sądowego, pod numerem: 0000078147 (dalej: „BEKO”) udziela gwarancji jakości (dalej: „Gwarancja”) na wprowadzone przez BEKO do obrotu na terenie Polski produkty marki BEKO (dalej: „Urządzenia”) osobom, które nabyły te produkty („Użytkownik”) na następujących warunkach:

I. ZAKRES OCHRONY.

1. BEKO gwarantuje, że Urządzenie zakupione przez Użytkownika jest wolne od wad produkcyjnych lub materiałowych, powstałych z przyczyn tkwiących w tym Urządzeniu (dalej: „Wada”), które ujawnią się w ciągu terminu określonego w części II. niniejszych Warunków Gwarancji (dalej: „Okres Gwarancyjny”).
2. W razie ujawnienia się Wady Produktu w trakcie Okresu Gwarancyjnego, zostanie ona usunięta na koszt BEKO w sposób uzależniony od właściwości wady, na zasadach i w zakresie określonym w niniejszych Warunkach Gwarancji.
3. BEKO zobowiązuje się do usunięcia Wady poprzez dokonanie nieodpłatnej naprawy lub wymiany Urządzenia, bądź też reklamacja zgłoszona na podstawie niniejszych Warunków Gwarancji zostanie rozpoznana w inny sposób uzgodniony przez BEKO i Użytkownika.
4. Udzielona gwarancja jest ważna na terytorium Rzeczypospolitej Polskiej.

II. CZAS TRWANIA GWARANCJI.

1. Okres Gwarancyjny wynosi 24 miesiące licząc od daty zakupu Urządzenia przez pierwszego Użytkownika, z zastrzeżeniem wynikającym z punktu 2 poniżej.
2. Udzielona gwarancja nie obejmuje Urządzeń zakupionych później niż 36 miesięcy licząc od daty produkcji Urządzenia zgodnie z numerem seryjnym znajdującym się na tabliczce znamionowej Urządzenia.

III. PROCEDURA ZGŁOSZENIA REKLAMACYJNEGO.

1. Wady Urządzenia ujawnione w Okresie Gwarancyjnym będą usuwane pod warunkiem przedstawienia przez Użytkownika dowodu zakupu tego Urządzenia zawierającego oznaczenia niezbędne do jego identyfikacji (model, datę zakupu).
2. W przypadku zgłoszenia wad Urządzeń, które wymagają fachowej instalacji do sieci elektrycznej lub jest od przedstawienia przez Użytkownika dowodu, na którym widnieją dane instalatora oraz jego numer uprawnień elektrycznych lub gazowych.
3. Uprawnienia wynikające z niniejszych Warunków Gwarancji mogą być zrealizowane przez Użytkownika wyłącznie w Autoryzowanych Punktach Serwisowych BEKO (dalej: „Serwis”) po uprzednim dokonaniu zgłoszenia na infolinii BEKO pod numerem telefonu: 222 50 14 14. Lista wszystkich lokalizacji Serwisu dostępna jest na stronie internetowej BEKO www.beko.pl
4. Urządzenie do zabudowy meblowej powinno być udostępnione do naprawy przez Użytkownika lub Sprzedawcę w sposób umożliwiający przystąpienie do jego naprawy przez pracowników Serwisu Beko.
5. Wady Urządzenia będą usunięte w terminie 21 dni od daty zgłoszenia Wady na Infolinii BEKO.
6. Jeżeli część zamienna wymieniana w ramach uprawnień wynikających z niniejszych Warunków Gwarancji Urządzenia jest sprowadzana z zagranicy, termin naprawy, o którym mowa w punkcie 5 powyżej, może ulec wydłużeniu jednak, nie więcej niż do 30 dni licząc odpowiednio od daty zgłoszenia Wady na infolinii BEKO. BEKO zastrzega, że w wyjątkowych przypadkach, gdy Wada nie wpływa na funkcjonowanie Urządzenia, dopuszczalne jest przekroczenie terminu 30 dni opisanego w zdaniu poprzedzającym, jednak nie więcej niż o 30 kolejnych dni. Informacje o spodziewanych terminach napraw dostępne są na Infolinii BEKO pod numerem 22 250 14 14.

7. Po usunięciu Wady, Urządzenie zostanie dostarczone Użytkownikowi na koszt BEKO.

IV. WYŁĄCZENIA.

1. Warunkiem skorzystania z niniejszych Warunków Gwarancji jest:
 - a. użytkowanie Urządzenia zgodnie z Instrukcją Obsługi dołączoną do tego Urządzenia i jego przeznaczeniem, jak również odpowiednia konserwacja Urządzenia;
 - b. użytkowanie w warunkach indywidualnego gospodarstwa domowego.
 - c. stosowanie osprzętu zalecanego przez producenta;
 - d. brak ingerencji w Urządzenie przez osoby do tego nieupoważnione;
 - e. brak ingerencji w tabliczkę znamionową z numerem seryjnym Urządzenia.
2. Udzielona przez Beko Gwarancja nie obejmuje:
 - a. wad powstałych z przyczyn innych niż tkwiące w Urządzeniu;
 - b. czynności przewidzianych w Instrukcji Obsługi, do wykonania których zobowiązany jest Użytkownik Urządzenia we własnym zakresie i na swój koszt, w tym: instruktażu dotyczącego obsługi Urządzenia, instalacji oraz regulacji urządzenia gazowego (w tym ustawienia płomienia oszczędnościowego palników, wymiana dysz itp.);
 - c. usterek powstałych w wyniku nieprawidłowego lub niewłaściwego użytkowania, niedbalstwa, przypadkowego uszkodzenia Urządzenia, nieodpowiedniego napięcia prądu lub dokonania jakichkolwiek zmian, które mają wpływ na niewłaściwe działanie Urządzenia, i które naprawiane były przez osoby nieupoważnione, używania instalacji niezgodnych z odpowiednimi Polskimi Normami i innych niż wymienione w Instrukcji Obsługi Urządzenia;
 - d. uszkodzeń mechanicznych, termicznych, chemicznych, korozji, innych uszkodzeń spowodowanych działaniem lub zaniedbaniem Użytkownika lub powstałych na skutek działania sił zewnętrznych (do których zalicza się w szczególności wyładowania atmosferyczne, skoki napięcia, wszystkiego rodzaju awarie domowej instalacji wodno-kanalizacyjnej, itp.), a także powstałych na skutek przedostania się zanieczyszczeń lub ciał obcych do Urządzenia.
 - e. elementów ze szkła oraz plastiku;
 - f. odbarwień Urządzenia lub poszczególnych jego części;
 - g. usterek powstałych w wyniku niewłaściwego montażu Urządzenia w zabudowie meblowej, niezgodnego z Instrukcją Obsługi Urządzenia lub innymi wytycznymi dotyczącymi montażu sprzętu w zabudowie meblowej określonymi przez Producenta;
 - h. usterek powstałych na skutek przechowywania i użytkowania Urządzenia w warunkach, które są niezgodne z normalnymi warunkami domowymi określonymi wymaganiami powszechnie obowiązujących przepisów prawa i odpowiednich Polskich Norm.

V. POZOSTAŁE POSTANOWIENIA.

Niniejsze warunki gwarancji mają zastosowanie do Urządzeń zakupionych od dnia 25.12.2014 r. Gwarant oświadcza, że niniejsza Gwarancja jest udzielana Użytkownikowi dodatkowo i nie wyłącza, nie ogranicza ani nie zawiesza uprawnień Użytkownika wynikających z przepisów o rękojmi za wady rzeczy sprzedanej na podstawie Kodeksu cywilnego.

