

TYPE 1871 Li

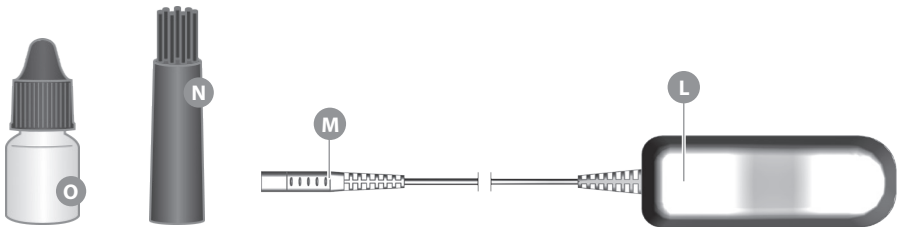

1

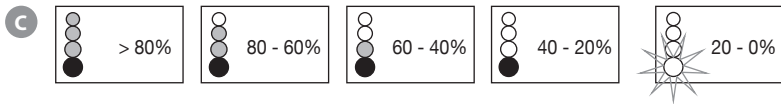

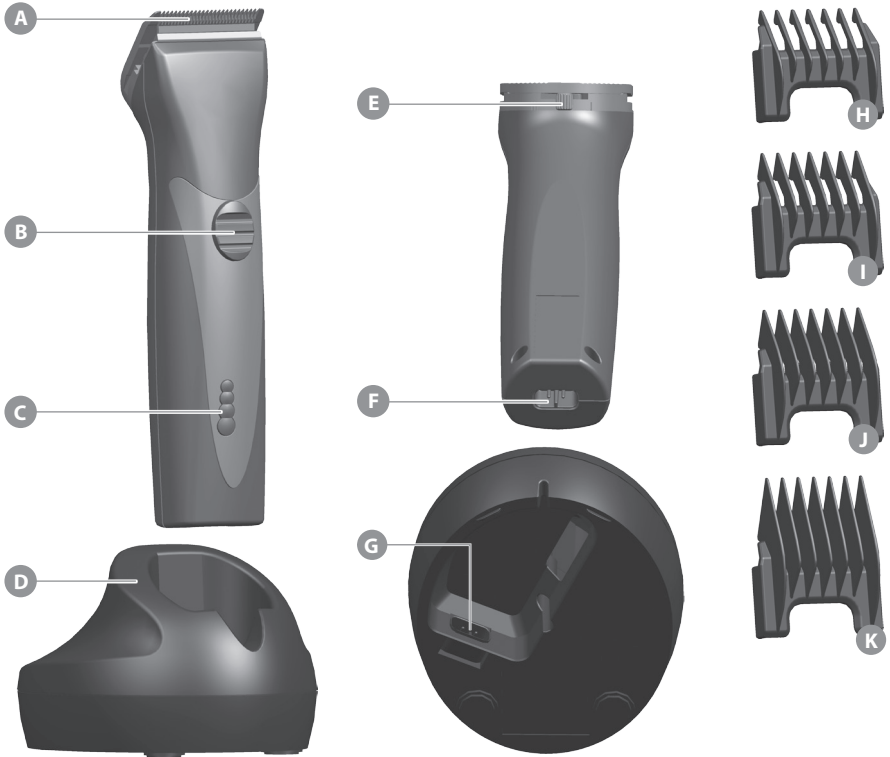
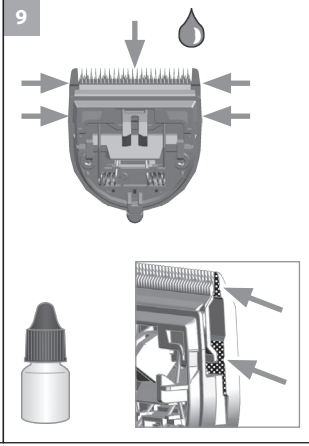
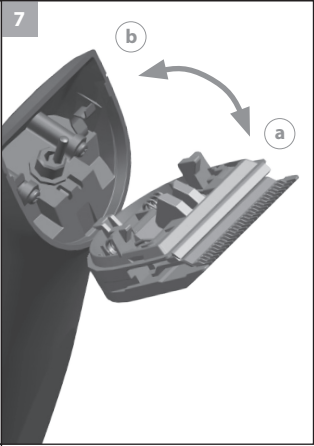
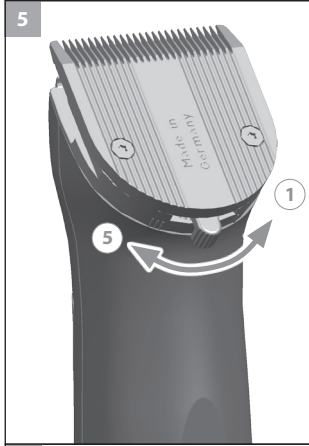
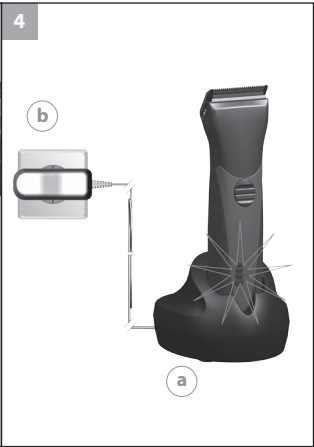
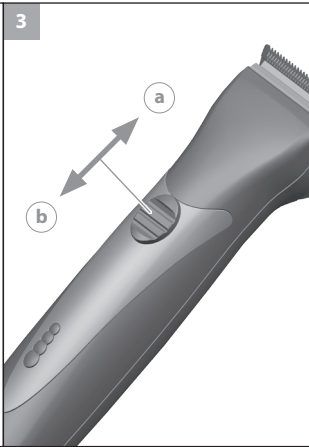
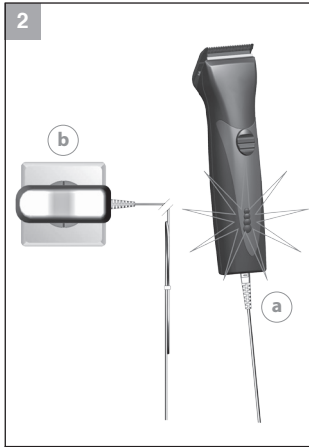

de	Betriebsanleitung (Original) Netz-/Akku-Haarschneidemaschine Typ 1871 Li	5
en	Operating manual (translation) Cord/cordless hair clipper type 1871 Li	9
fr	Mode d'emploi (traduction) Tondeuse à cheveux avec/sans fil, type 1871 Li	12
it	Istruzioni per l'uso (traduzione) Tagliacapelli a rete/batteria tipo 1871 Li	16
es	Manual de uso (traducción) Máquina de corte de pelo con alimentación por batería y red modelo 1871 Li	20
pt	Manual de instruções (tradução) Máquina para corte de cabelo com bateria e ligação à rede elétrica tipo 1871 Li	24
nl	Gebruiksaanwijzing (vertaling) Netstroom-/accutondeuse type 1871 Li	28
da	Betjeningsvejledning (oversættelse) Net-/akku-klippemaskine type 1871 Li	31
sv	Bruksanvisning (översättning) Nät-/batteri-hårklippningsmaskin typ 1871 Li	34
no	Bruksanvisning (oversettelse) Nettdrevet/batteridrevet hårklippemaskin type 1871 Li	37
fi	Käyttöohje (käännös) Verkko-/Akkukäyttöinen hiustenleikkukone tyyppi 1871 Li	40
tr	Kullanım kılavuzu (geviri) Elektrikli/akülü saç kesme makinesi tip 1871 Li	43
pl	Instrukcja obsługi (tłumaczenie) Maszynka do strzyżenia, sieciowa/akumulatorowa, model 1871 Li	46
cs	Návod k použití (překlad) Zastříhovač vlasů s napájením ze sítě/akumulátoru typ 1871 Li	50
sk	Návod na obsluhu (preklad) Sietový/akumulátorový strihač vlasov typ 1871 Li	53
hr	Upute za uporabu (prijevod) Šišač za kosu na struju i baterije, tip 1871 Li	56
hu	Használati utasítás (fordítás) Hálózatról/akkumulátorról működtethető 1871 Li típusú hajvágó gép	59
sl	Navodila za uporabo (prevod) Aparat za striženje las na omrežni/akumulatorski pogon tip 1871 Li	62
ro	Manual de utilizare (traducere) Mașină de tuns cu alimentare de la rețea/acumulator de tipul 1871 Li	65
bg	Инструкция за експлоатация (превод) Работа на ток и с акумулатор машинка за подстригване тип 1871 Li	68
ru	Руководство по эксплуатации (перевод) Машинка для стрижки волос с питанием от сети/аккумулятора, тип 1871 Li	71
uk	Посібник з експлуатації (переклад) Машинка для підстригання волосся з живленням від мережі/акумулятора, тип 1871 Li	75
et	Kasutusjuhendi (tõlge) Võrgu-/akutoitel juukselõikusmasin, tüüp 1871 Li	79
lv	Lietošanas instrukcija (tulkojums) 1871 Li tipa tīkla/akumulatora matu griežamās mašīnas	82
lt	Naudojimo instrukcija (vertimas) Iš elektros tinklo maitinama/akumuliatorinė plaukų kirpimo mašinėlė 1871 Li	85
el	Οδηγίες λειτουργίας (Μετάφραση) Κορευτική μηχανή ρεύματος/μπαταρίας τύπου 1871 Li	88
ar	تعليمات التشغيل (ترجمة) جهاز حلاقة الشعر يعمل بالكهرباء وبالبطارية طراز 1871 Li	92

Betriebsanleitung (Original) Netz-/Akku-Haarschneidemaschine Typ 1871 Li

Allgemeine Benutzerhinweise

Informationen zum Gebrauch der Sicherheitshinweise und der Betriebsanleitung

- ▶ Beachten Sie ergänzend zu dieser Betriebsanleitung die separate Betriebsanleitung Sicherheitshinweise sowie alle mitgelieferten Hinweisblätter.
- ▶ Bevor Sie das Gerät zum ersten Mal in Betrieb nehmen, müssen die Sicherheitshinweise und die Betriebsanleitung vollständig gelesen und verstanden werden.
- ▶ Betrachten Sie die Sicherheitshinweise und die Betriebsanleitung als Teil des Produkts und bewahren Sie sie gut und erreichbar auf.
- ▶ Die Sicherheitshinweise und die Betriebsanleitung können auch als PDF-Datei von unseren Servicecentern angefordert werden. Die EG-Konformitätserklärung kann auch in weiteren Amtssprachen der EU von unseren Servicecentern angefordert werden.
- ▶ Fügen Sie die Sicherheitshinweise und die Betriebsanleitung bei Weitergabe des Gerätes an Dritte bei.

Symbol- und Hinweiserklärung

Die folgenden Symbole und Signalworte werden in dieser Betriebsanleitung, auf dem Gerät oder auf der Verpackung verwendet.



GEFAHR

Gefahr durch Stromschlag mit möglicher schwerer Körperverletzung oder Tod als Folge.



GEFAHR

Explosionsgefahr mit möglicher schwerer Körperverletzung oder Tod als Folge.



GEFAHR

Gefahr durch die Verwendung entzündlicher Stoffe. Durch Brandentstehung mögliche schwere Körperverletzung oder Tod als Folge.



WARNUNG

Warnung vor einer möglichen Körperverletzung oder einem gesundheitlichen Risiko.



VORSICHT

Hinweis auf die Gefahr von Sachschäden.



Hinweis mit nützlichen Informationen und Tipps.

- ▶ Sie werden zu einer Handlung aufgefordert.
1. Führen Sie diese Handlungen in der beschriebenen Reihenfolge durch.
 - 2.
 - 3.

Produktbeschreibung

Bezeichnung der Teile (Abb. 1)

- A Schneidsatz
- B Ein-/Ausschalter
- C Kapazitätsanzeige
- D Ladeständer
- E Schnittlängenverstellung
- F Gerätebuchse
- G Ladeständerbuchse
- H Kammaufsatz, 3 mm Schnittlänge
- I Kammaufsatz, 6 mm Schnittlänge
- J Kammaufsatz, 9 mm Schnittlänge
- K Kammaufsatz, 12 mm Schnittlänge
- L Steckerschaltenteil
- M Geräteanschlussstecker
- N Reinigungsbürste
- O Öl für den Schneidsatz

Technische Daten

Handgerät

Antrieb:	DC-Motor
Akku:	Li-ION-Akku
Betriebsdauer Akku:	bis zu 90 min
Abmessungen (LxBxH):	178 x 46 x 50 mm
Gewicht:	ca. 296 g
Emissionsschall-druckpegel:	max. 63 dB(A) @ 25 cm
Vibration:	< 2,5 m/s ²

Ladeständer

Abmessungen mit Zubehör (BxTxH):	96 x 120 x 72 mm
Gewicht:	ca. 91 g

Steckerschaltenteil

Typ:	Adapter 6000
Leistungsaufnahme:	max. 12 W
Betriebsspannung:	100 – 240 V / 50/60 Hz

Das Gerät ist schutzisoliert und funktentstört. Es erfüllt die Anforderungen der EU-Richtlinie Elektromagnetische Verträglichkeit 2014/30/EU und die Maschinenrichtlinie 2006/42/EG.

de

en

fr

it

es

pt

nl

da

sv

no

fi

tr

pl

cs

sk

hr

hu

sl

ro

bg

ru

uk

et

lv

lt

el

ar

Betrieb

Vorbereitung









-  Bewahren Sie das Verpackungsmaterial für eine spätere sichere Lagerung oder Transport auf.

- ▶ Kontrollieren Sie die Vollständigkeit des Lieferumfangs.
- ▶ Prüfen Sie alle Teile auf eventuelle Transportschäden.

Sicherheit

-  **Vorsicht! Schäden durch falsche Spannungsversorgung.**
 - ▶ Betreiben Sie das Gerät ausschließlich mit der auf dem Typenschild angegebenen Spannung.



Akku laden

- Stecken Sie den Geräteanschlusstecker (M) des Steckerschaltnetztes in die Ladeständerbuchse (G) (Abb. 4 ).
- 
 - Das Gerät kann auch direkt mit dem Steckerschaltnetzteil zum Laden verbunden werden (Abb. 2  / ).
 - Durch ein intelligentes Lademanagement wird ein Überladen des Akkus verhindert.
- Stecken Sie das Steckerschaltnetzteil in die Netzsteckdose (Abb. 4 ).
- Schalten Sie mit dem Ein-/Ausschalter das Gerät aus (Abb. 3 ).
- Stellen Sie das Gerät in die Ladestation (Abb. 4) oder verbinden Sie es direkt mit dem Steckerschaltnetzteil (Abb. 2  / ). Es ertönt ein Signal – der Ladevorgang beginnt.

- 
 - Während des Ladevorgangs blinkt je nach Ladezustand das jeweilige Segment der Kapazitätsanzeige. Bei voll geladenem Akku leuchten ständig alle Segmente der Kapazitätsanzeige.
 - Nach Entnahme des Gerätes aus dem Ladeständer erlischt nach ca. 30 Sekunden die Anzeige. (Stromsparmodus).
 - Die Ladezeit bis zum Erreichen der vollen Kapazität beträgt ca. 60 Minuten.

- Sobald der Akku vollständig geladen ist ertönt ein Signal.

Akku Betrieb

- Schalten Sie mit dem Ein-/Ausschalter das Gerät ein und nach Gebrauch aus (Abb. 3  / ).
- 
 - Nach dem Ausschalten des Gerätes erlischt nach ca. 30 Sekunden die Anzeige (Stromsparmodus).
 - Bei voll geladenem Akku kann das Gerät bis zu 90 Minuten ohne Netzanschluss betrieben werden.
 - Der Ladezustand des Akkus wird durch die Kapazitätsanzeige (C) angezeigt.
 - Bei entladenerem Akku schaltet sich die Maschine automatisch ab.
 - Bei unzureichender Pflege des Schneidsatzes kann sich die Laufzeit erheblich reduzieren.





Netzbetrieb



Vorsicht! Schäden durch Benutzung der Haarschneidemaschine mit permanent eingestecktem Steckerschaltnetzteil (Netzbetrieb).

Die Benutzung der Haarschneidemaschine mit permanent eingestecktem Steckerschaltnetzteil (Netzbetrieb) ist nicht vorgesehen. Das Anschlußkabel des Steckerschaltnetztes ist nicht für die mechanische Belastung im Dauerbetrieb ausgelegt.

- ▶ Der Netzbetrieb wird nur kurzfristig, im Falle eines leeren Akkus, empfohlen.

- Stecken Sie den Geräteanschlusstecker (M) des Steckerschaltnetztes in die Gerätebuchse (F) (Abb. 2 ).
- Stecken Sie das Steckerschaltnetzteil in die Netzsteckdose (Abb. 2 ).
- Schalten Sie mit dem Ein-/Ausschalter das Gerät ein und nach Gebrauch aus (Abb. 3  / ).

Bedienung

Einstellung der Schnittlänge

Über die im Schneidsatz integrierte Schnittlängenverstellung können Sie die Schnittlänge über 5 Positionen von 0,7 mm bis 3 mm einstellen (Abb. 5).

Schneiden mit Kammaufsätzen



Das Gerät kann auch mit Kammaufsätzen betrieben werden.

- ▶ Stellen Sie die Schnittlängenverstellung auf Position 1 (Abb. 5) um die angegebene Schnittlänge zu erreichen.



Folgende Kammaufsätze sind im Lieferumfang enthalten: 3 mm, 6 mm, 9 mm und 12 mm Schnittlänge.

Kammaufsatz aufsetzen / abnehmen

- Schieben Sie den Kammaufsatz in Pfeilrichtung bis zum Anschlag auf den Schneidsatz (Abb. 6 ).
- Der Kammaufsatz lässt sich durch Schieben in Pfeilrichtung entfernen (Abb. 6 ).

Instandhaltung



Warnung! Verletzungen und Sachschäden durch unsachgemäße Handhabung.

- ▶ Schalten Sie das Gerät vor Beginn aller Reinigungs- und Wartungsarbeiten aus. Trennen Sie das Gerät von der Stromversorgung.

Reinigung und Pflege



Gefahr! Stromschlag durch eintretende Flüssigkeit.

- ▶ Das Gerät nicht in Wasser tauchen!
- ▶ Lassen Sie keine Flüssigkeiten in das Geräteinnere gelangen.
- ▶ Schließen Sie das Gerät nur vollständig getrocknet wieder an die Stromversorgung an.

**Vorsicht! Schäden durch aggressive Chemikalien.**

Aggressive Chemikalien können das Gerät und Zubehör schädigen.

- ▶ Verwenden Sie keine Lösungs- oder Scheuermittel.
- ▶ Verwenden Sie ausschließlich das vom Hersteller empfohlene Reinigungsmittel und Schneidsatzöl.



Zubehör und Ersatzteile können Sie über Ihren Händler oder unsere Servicecenter beziehen.

- ▶ Nehmen Sie nach jedem Gebrauch den Kammaufsatz ab (Abb. 6 Ⓣ) und klappen Sie den Schneidsatz vom Gehäuse ab (Abb. 7 Ⓣ). Entfernen Sie mit der Reinigungsbürste die Haarreste aus der Gehäuseöffnung und vom Schneidsatz (Abb. 8). Drücken Sie zusätzlich den Reinigungshebel. So können Sie einfach die Haarreste zwischen Scherkamm und Schermesser mit der Reinigungsbürste entfernen (**EASY CLEANING**).
- ▶ Wischen Sie das Gerät nur mit einem weichen, eventuell leicht feuchten Tuch ab.
- ▶ Reinigen Sie den Schneidsatz mit dem Hygienespray.
- ▶ Ölen Sie den Schneidsatz mit dem Schneidsatzöl (Abb. 9).



- ▶ Für eine gute und lang anhaltende Schneidleistung ist es wichtig den Schneidsatz häufig zu ölen.
- ▶ Wenn nach längerer Gebrauchsdauer trotz regelmäßigem Reinigen und Ölen die Schneidleistung nachlässt, sollte der Schneidsatz ausgewechselt werden.

Automatisches Sensorsystem

Zur frühzeitigen Erkennung einer dringend durchzuführenden Pflege, wurde Ihre Haarschneidemaschine mit einem automatischen Sensorsystem ausgestattet.



- Das Sensorsystem erkennt selbstständig, dass der Schneidsatz zu wenig geölt wurde bzw. stark verschmutzt ist. Es ertönt nach dem Ausschalten des Gerätes ein Signal-Ton und die gesamte Kapazitätsanzeige blinkt für 2 Minuten.
- Der Signal-Ton sowie das Blinken der Kapazitätsanzeige können durch ein erneutes kurzes Ein- und Ausschalten des Gerätes quitiert (ausgeschaltet) werden.
- Vor einem erneuten Betrieb der Maschine wird **dringend empfohlen**, das Gerät zu reinigen und den Schneidsatz zu ölen, siehe Kapitel **Reinigung und Pflege**.
- Bei Nichtbeachtung kann die Maschine Schaden nehmen und vorzeitig ausfallen. Dadurch erlischt der Garantianspruch.

Austausch des Schneidsatzes

1. Drücken Sie den Schneidsatz in Pfeilrichtung vom Gehäuse weg (Abb. 7 Ⓣ). Entfernen Sie den Schneidsatz.
2. Zum Wiedereinsetzen den Schneidsatz mit dem Haken in die Aufnahme am Gehäuse ansetzen und bis zum Einrasten zum Gehäuse drücken (Abb. 7 Ⓣ).

Problemebehebung**Schneidsatz schneidet schlecht oder rupft**

Ursache: Schneidsatz ist verschmutzt oder verschlissen.

- ▶ Reinigen und ölen Sie den Schneidsatz (Abb. 8/9), sollte dies das Problem nicht beseitigen tauschen Sie den Schneidsatz aus (Abb. 7).

Akkulaufzeit ist zu kurz

Reinigen und ölen Sie den Schneidsatz gewissenhaft (Abb. 8/9). Ein stark verschmutzter und nicht geölter Schneidsatz kann die verfügbare Akkulaufzeit halbieren! Sollte die Akkulaufzeit dennoch viel zu kurz sein, so sind vermutlich die Akkus nahe an ihrem Lebensende.



Generell nimmt die Akkulaufzeit der Maschine konstant mit der täglichen Benutzung ab. Die eingesetzten Akkus sind speziell für die professionelle und tägliche Verwendung ausgelegt, unterliegen aber ebenfalls diesem Effekt.

Hautverletzung

Ursache: Zu starker Druck auf die Haut.

- ▶ Reduzieren Sie den Druck beim hautnahen Schneiden.

Ursache: Beschädigter Schneidsatz.

- ▶ Kontrollieren Sie, ob beim Gebrauch Zahnspitzen beschädigt wurden und tauschen Sie gegebenenfalls den Schneidsatz aus.

Kapazitätsanzeige leuchtet nicht

Ursache: Gerät ist nicht richtig im Ladeständer positioniert.

- ▶ Stellen Sie sicher, dass das Handgerät richtig im Ladeständer positioniert ist.

Ursache: Defekte Stromversorgung.

- ▶ Stellen Sie sicher, dass das Netzteil mit der Steckdose verbunden ist.
- ▶ Überprüfen Sie das Stromkabel auf eventuelle Beschädigungen.
- ▶ Prüfen Sie die Stromversorgung.

Komplette Kapazitätsanzeige blinkt

- ▶ Kontrollieren Sie, dass der Schneidsatz nicht blockiert ist und sich das Messer bewegen lässt. Schalten Sie die Maschine ein und aus. Sollte die komplette Anzeige wieder blinken wenden Sie sich bitte an Ihren Fachhändler oder an ein WAHL Servicecenter.

Wenn Sie das Problem mit diesen Hinweisen nicht beheben können, wenden Sie sich an unsere Servicecenter. Versuchen Sie keinesfalls das Gerät selbst zu reparieren!

de

en

fr

it

es

pt

nl

da

sv

no

fi

tr

pl

cs

sk

hr

hu

sl

ro

bg

ru

uk

et

lv

lt

el

ar

Entsorgung**Vorsicht! Umweltschäden bei falscher Entsorgung.**

- ▶ Akkus vor der Entsorgung entladen!
- ▶ Die ordnungsgemäße Entsorgung dient dem Umweltschutz und verhindert mögliche schädliche Auswirkungen auf Mensch und Umwelt.

Beachten Sie im Falle der Entsorgung des Geräts die jeweiligen gesetzlichen Vorschriften.

Information zur Entsorgung von elektrischen und elektronischen Geräten in der Europäischen Union:

Innerhalb der Europäischen Union wird für elektrisch betriebene Geräte die Entsorgung durch nationale Regelungen vorgegeben, die auf der EU-Richtlinie 2012/19/EU über Elektronik-Altgeräte (WEEE) basieren. Danach darf das Gerät nicht mehr mit dem kommunalen Müll oder Hausmüll entsorgt werden. Das Gerät wird bei den kommunalen Sammelstellen bzw. Wertstoffhöfen kostenlos entgegengenommen. Die Produktverpackung besteht aus recyclingfähigen Materialien. Entsorgen Sie diese umweltgerecht und führen diese der Wiederverwertung zu.

Operating manual (translation) Cord/cordless hair clipper type 1871 Li

General user information

Information about using the safety instructions and the operating manual

- ▶ In addition to this operating manual, please also pay attention to the separate operating manual, safety instructions and all other instruction sheets supplied.
- ▶ Before using the appliance for the first time, you must read and understand the safety instructions and the operating manual completely.
- ▶ Consider the safety instructions and the operating manual as part of the product and store them in a safe and accessible place.
- ▶ The safety instructions and the operating manual are also available in PDF format from our service centres. The EC declaration of conformity can also be requested in other official EU languages from our service centres.
- ▶ Include the safety instructions and the operating manual if passing the appliance to a third party.

Explanation of symbols and notes

The following symbols and signal words are used in this operating manual, on the appliance or on the packaging.



DANGER

Danger of electric shock which may result in serious physical injury or death.



DANGER

Danger of explosion which may result in serious physical injury or death.



DANGER

Danger due to the use of flammable materials. Danger of fire development which may result in serious physical injury or death.



WARNING

Warning of possible physical injury or a health risk.



CAUTION

Information about danger of material damage.



Note with useful information and tips.

- ▶ Action to be taken by owner.
1. Carry out these actions in the sequence described.
 - 2.
 - 3.

Product description

Description of parts (Fig. 1)

- A** Blade set
- B** On/off switch
- C** Battery power indicator
- D** Charging stand
- E** Cutting length adjustment
- F** Appliance socket
- G** Charging stand socket
- H** Attachment comb, cutting length 3 mm
- I** Attachment comb, cutting length 6 mm
- J** Attachment comb, cutting length 9 mm
- K** Attachment comb, cutting length 12 mm
- L** Plug-in transformer
- M** Appliance plug
- N** Cleaning brush
- O** Oil for blade set

Technical data

Hand-held appliance

Drive:	DC motor
Battery:	Li-ION battery
Battery operating time:	up to 90 min.
Dimensions (LxWxH):	178 x 46 x 50 mm
Weight:	approx. 296 g
Emission sound pressure level:	max. 63 dB(A) @ 25 cm
Vibration:	< 2.5 m/s ²

Charging stand

Dimensions with accessories (LxWxH):	96 x 120 x 72 mm
Weight:	approx. 91 g

Plug-in transformer

Type	Adapter 6000
Power consumption:	max. 12 W
Operating voltage:	100 – 240 V / 50/60 Hz

The appliance is safety insulated and radio screened. It meets the requirements of EU Electromagnetic Compatibility Directive 2014/30/EU and Machinery Directive 2006/42/EC.

de

en

fr

it

es

pt

nl

da

sv

no

fi

tr

pl

cs

sk

hr

hu

sl

ro

bg

ru

uk

et

lv

lt

el

ar

Operation

Preparation

-  Keep the packaging material for safe storage or transport later.

- ▶ Check that the contents are complete.
- ▶ Check all the parts for possible transport damage.

Safety



Caution! Damage due to incorrect power supply.

- ▶ Only operate the appliance with the voltage stated on the nameplate.

Charging the battery

1. Connect the appliance plug (M) on the plug-in transformer to the charging stand socket (G) (Fig. 4Ⓜ).

- 
 - The appliance can also be connected directly to the plug-in transformer for charging (Fig. 2Ⓜ/Ⓞ).
 - Battery overcharging is prevented thanks to intelligent charge management.

2. Connect the plug-in transformer to the mains socket (Fig. 4Ⓞ).
3. Switch off the appliance using the on/off switch (Fig. 3Ⓞ).
4. Place appliance in the charging stand (Fig. 4) or connect directly to the plug-in transformer (Fig. 2Ⓜ/Ⓞ). A signal will sound and the charging process begins.

- 
 - According to the charge status, the corresponding segment of the battery power indicator blinks during the charging process. Once the battery is fully charged, all segments of the battery power indicator will remain lit continuously.
 - After the appliance has been removed from the charging stand, the display goes out after approx. 30 seconds. (power saving mode).
 - It should take around 60 minutes for the appliance to charge to full capacity.

5. Once the battery is fully charged, a signal will sound.

Battery operation

1. Switch on the appliance using the on/off switch and switch off after use (Fig. 3Ⓜ/Ⓞ).

- 
 - After the appliance has been switched off, the display goes out about 30 seconds later (power saving mode).
 - When the battery is fully charged, the appliance can be used for up to 90 minutes without mains connection.
 - The charge status of the battery is displayed by the battery power indicator (C).
 - When the battery has fully run down, the appliance switches itself off automatically.
 - In case of insufficient maintenance of the blade set, the operating time can be reduced considerably.

Mains operation



Caution! Damage due to use of the hair clipper with the plug-in transformer permanently plugged in (mains operation)

The hair clipper is not designed to be used with the plug-in transformer permanently plugged in (mains operation). The plug-in transformer connecting cable is not designed for mechanical stress in continuous operation.

- ▶ Mains operation is only recommended for short periods of use, in the event of an empty battery.

1. Connect the appliance plug (M) on the plug-in transformer to the appliance socket (F) (Fig. 2Ⓜ).
2. Connect the plug-in transformer to the mains socket (Fig. 2Ⓞ).
3. Switch on the appliance using the on/off switch and switch off after use (Fig. 3Ⓜ/Ⓞ).

Operation

Setting the cutting length

The cutting length can be adjusted to between 0.7 mm and 3 mm (5 possible positions) using the cutting-length adjustment integrated into the blade set (Fig. 5).

Cutting with the attachment comb

The appliance can also be operated with attachment combs.

- ▶ In order to achieve the indicated cutting length, the cutting length adjustment lever should be set to position 1 (Fig. 5).



- The following attachment combs are included as standard: 3 mm, 6 mm, 9 mm and 12 mm cutting lengths.

Attaching/removing the attachment comb

1. Slide the attachment comb on to the blade set in the direction of the arrow until it reaches the limit stop (Fig. 6Ⓜ).
2. The attachment comb can be removed by pushing it in the direction of the arrow (Fig. 6Ⓞ).

Maintenance



Warning! Injuries and material damage due to incorrect handling.

- ▶ Switch off the appliance before cleaning it or performing any maintenance. Disconnect the appliance from the power supply.

Cleaning and care



Danger! Electric shock due to penetration of liquid.

- ▶ Do not immerse the appliance in water!
- ▶ Do not allow any liquid to get inside the appliance.
- ▶ Only reconnect the appliance to the power supply if it is completely dry.



Caution! Danger from aggressive chemicals.

Aggressive chemicals could damage the appliance and accessories.

- ▶ Never use solvents or scouring agents.
- ▶ Only use cleaning agents and blade set oil recommended by the manufacturer.

i Accessories and spare parts are available from your dealer or our service centre.

- ▶ Remove the attachment comb (Fig. 6Ⓢ) after every use and lift the blade set out of the housing (Fig. 7Ⓢ). Use the cleaning brush to remove any cut hairs from the housing opening and from the blade set (Fig. 8). The cleaning lever can also be pressed. This allows the cut hairs that accumulate between the bottom blade and the top blade to be easily removed using the cleaning brush (**EASY CLEANING**).
- ▶ Only wipe the appliance with a soft, slightly damp cloth.
- ▶ The blade set using the hygienic spray.
- ▶ Oil the blade set with the blade set oil (Fig. 9).

i

- ▶ For a good and long-lasting cutting performance, it is important to oil the blade set frequently.
- ▶ If the cutting performance deteriorates after long use despite regular cleaning and oiling, the blade set should be replaced.

Automatic Sensor System

To give you advance notice of an urgent need for maintenance care, your hair cutting appliance has been equipped with an automatic sensor system.

- i**
- The sensor system automatically recognises when the blade set needs oiling or cleaning. After the appliance is switched off, an acoustic signal will sound and the battery power indicator will flash for 2 minutes.
 - The acoustic signal and the flashing of the battery power indicator can be cancelled (turned off) by briefly switching the appliance on and off.
 - Before using the appliance again, it is **urgently recommended** to clean the appliance and oil the blade set, see chapter **Cleaning and care**.
 - Failure to observe these instructions may result in damage to and early failure of the appliance, which will void all guarantee claims.

Changing the blade set

1. Slide the blade set off the housing in the direction of the arrow (Fig. 7Ⓢ). Remove the blade set.
2. Replace the blade set by hooking it into the housing and pressing it down until it clicks into position (Fig. 7Ⓢ).

Problem elimination

Blade set is cutting badly or pulling hair out

Cause: Blade set is dirty or worn out.

- ▶ Clean and oil the blade set (Fig. 8/9); if this does not resolve the problem, replace the blade set (Fig. 7).

Battery operating time is too short

Carefully clean and oil the blade set (Fig. 8/9). A blade set that is very dirty and has not been oiled can halve the available battery operating time! If the blade set is clean and oiled and the battery operating time is still far too short, it is likely that the batteries are nearing the end of their life.

i Battery operating time generally decreases at a steady rate when used on a day-to-day basis. The batteries used here are specially designed for professional and everyday use, but are also affected by this..

Skin injury

Cause: Too much pressure on the skin.

- ▶ Reduce pressure when cutting close to skin.

Cause: Damaged blade set.

- ▶ Check whether the blade edges were damaged during use and replace the blade set if necessary.

Battery power indicator light does not light up

Cause: Appliance has not been correctly placed on the charging stand.

- ▶ Ensure that the hand-held appliance has been correctly placed on the charging stand.

Cause: Defective power supply.

- ▶ Ensure that the power supply unit is plugged into the mains socket.
- ▶ Check the mains cable for possible damage.
- ▶ Check the power supply.

Entire battery power indicator is flashing

- ▶ Check whether the blade set is blocked and the blade is able to move. Switch the appliance on and off. If the entire display is flashing, please contact your specialist retailer or a WAHL service centre.

In the event that this information does not help you resolve your problem, please contact our service centre. Never attempt to repair the appliance yourself!

Disposal



Handle with care! Environmental damage in the event of incorrect disposal.

- ▶ Discharge batteries prior to disposal!
- ▶ Correct disposal will ensure environmental protection and prevent any potentially harmful impact on people and the environment.

Adhere to the relevant legal requirements when disposing of the appliance.

Information on the disposal of electrical and electronic appliances in the European Community:



Within the European Community, national regulations are specified for the disposal of electrical appliances, based on EU Waste Electrical and Electronic Equipment Directive 2012/19/EC (WEEE). In accordance with this, the appliance can no longer be disposed of with the local or domestic waste. The appliance will be accepted free of charge by local collection points or recycling centres. The packaging for this product is made from recyclable materials. Dispose of this in an environmentally friendly manner by recycling it.

Mode d'emploi (traduction)

Tondeuse à cheveux avec/sans fil, type 1871 Li

Conseils généraux d'utilisation

Informations sur l'utilisation des consignes de sécurité et du mode d'emploi

- ▶ Veillez, en complément du présent mode d'emploi, à observer les consignes de sécurité séparées ainsi que toutes les notices techniques livrées séparément.
- ▶ Avant la première mise en service de l'appareil, vous devez avoir lu et compris intégralement le mode d'emploi et les consignes de sécurité.
- ▶ Vous devez considérer le mode d'emploi et les consignes de sécurité comme partie intégrante du produit et le conserver soigneusement et à un endroit facilement accessible.
- ▶ Nos centres de SAV peuvent également vous envoyer le mode d'emploi et les consignes de sécurité sous forme de fichier PDF sur simple demande. La déclaration de conformité CE peut également être demandée à nos centres de SAV dans d'autres langues officielles de l'UE.
- ▶ Joignez le mode d'emploi et les consignes de sécurité à l'appareil lorsque vous le remettez à un tiers.

Explication des symboles et consignes

Les symboles et mots-clés suivants figurent dans ce mode d'emploi, sur l'appareil ou l'emballage.

**DANGER**

Risque d'électrocution pouvant entraîner des blessures graves ou la mort.

**DANGER**

Risque d'explosion pouvant entraîner des blessures graves ou la mort.

**DANGER**

Danger en cas d'utilisation de substances inflammables. Risque d'incendie pouvant entraîner des blessures graves ou la mort.

**AVERTISSEMENT**

Risque de blessures éventuelles ou risque pour la santé.

**ATTENTION**

Risque de dommages matériels.



Conseils et informations utiles.

- ▶ Vous êtes invité(e) à exécuter une action.
1. Exécutez ces actions dans l'ordre décrit.
 - 2.
 - 3.

Description du produit

Désignation des éléments (Fig. 1)

- A** Tête de coupe
- B** Interrupteur marche / arrêt
- C** Indicateur de charge
- D** Socle chargeur
- E** Réglage de la longueur de coupe
- F** Prise de l'appareil
- G** Prise du socle chargeur
- H** Peigne, longueur de coupe 3 mm
- I** Peigne, longueur de coupe 6 mm
- J** Peigne, longueur de coupe 9 mm
- K** Peigne, longueur de coupe 12 mm
- L** Adaptateur secteur
- M** Prise d'alimentation
- N** Brosse de nettoyage
- O** Huile pour la tête de coupe

Caractéristiques techniques

Appareil portable

Moteur :	moteur CC
Batterie :	batterie Li-ION
Durée de fonctionnement sur batterie :	jusqu'à 90 min
Dimensions (Lxlxh) :	178 x 46 x 50 mm
Poids :	env. 296 g
Niveau de pression acoustique des émissions :	max. 63 dB(A) à 25 cm
Vibrations :	< 2,5 m/s ²

Socle chargeur

Dimensions avec accessoires (Lxlxh) :	96 x 120 x 72 mm
Poids :	env. 91 g

Adaptateur secteur

Modèle :	adaptateur 6000
Puissance absorbée :	max. 12 W
Tension de service :	100 – 240 V, 50/60 Hz

L'appareil est équipé d'une double isolation et d'un dispositif d'antiparasitage. Il satisfait aux exigences de la directive européenne 2014/30/UE «Compatibilité électromagnétique» et de la directive 2006/42/CE «Machines».

Fonctionnement

Préparation

- Conservez l'emballage d'origine pour un rangement ou transport ultérieur en toute sécurité.

- ▶ Contrôlez l'intégralité de la livraison.
- ▶ Vérifiez que les pièces n'aient pas été endommagées au cours du transport.

Sécurité



Attention ! Risque de dommages liés à une tension d'alimentation inadaptée.

- ▶ Utilisez l'appareil exclusivement avec la tension indiquée sur la plaque signalétique.

Charger la batterie

1. Mettez la prise d'alimentation (M) de l'adaptateur secteur dans la prise du socle chargeur (G) (Fig. 4 ㉔).

- L'appareil peut également être directement branché à l'adaptateur secteur pour être rechargé (Fig. 2 ㉔/㉕).
- Une surcharge de la batterie est empêchée par un système de gestion de charge intelligent.

2. Branchez l'adaptateur secteur dans la prise secteur (Fig. 4 ㉕).
3. Éteignez l'appareil en utilisant l'interrupteur marche / arrêt (Fig. 3 ㉔).
4. Posez l'appareil dans le socle chargeur (Fig. 4) ou branchez-le directement au moyen de l'adaptateur secteur (Fig. 2 ㉔/㉕). Un signal sonore retentit - la charge commence.

- Pendant le chargement, le segment respectif du témoin de capacité clignote en fonction de l'état de charge. Lorsque la batterie est entièrement chargée, tous les segments du témoin de capacité sont allumés.
- Lorsque l'appareil est retiré du socle de recharge, l'indicateur s'éteint après environ 30 secondes. (Mode économie d'énergie).
- Pour atteindre la capacité maximale de la batterie, le temps de charge dure environ **60 minutes**.

5. Lorsque la batterie est complètement chargée, un signal sonore retentit.

Fonctionnement sur batterie

1. Mettez l'appareil en marche avec l'interrupteur marche / arrêt et éteignez-le après utilisation (Fig. 3 ㉔/㉕).

- Lorsque l'appareil est mis hors tension, l'indicateur s'éteint après environ 30 secondes (mode d'économie d'énergie).
- Lorsque la batterie est complètement chargée, l'appareil peut être utilisé jusqu'à **90 minutes** sans devoir le brancher au secteur.
- L'état de charge de la batterie est indiqué par le témoin de capacité (C).
- Lorsque la batterie est complètement déchargée, l'appareil s'éteint automatiquement.
- La durée d'utilisation peut considérablement diminuer en cas d'entretien insuffisant de la tête de coupe.

Fonctionnement sur secteur



Attention ! Risque de dommages en cas de branchement permanent de la tondeuse à cheveux à l'adaptateur secteur en cours d'utilisation (fonctionnement sur secteur).

La tondeuse à cheveux n'est pas prévue pour être utilisée en restant branchée en permanence à l'adaptateur secteur (fonctionnement sur secteur). Le câble de raccordement de l'adaptateur secteur n'est pas conçu pour résister à la sollicitation mécanique permanente en fonctionnement sur secteur.

- ▶ Le fonctionnement sur secteur n'est conseillé que de façon brève, en cas de batterie déchargée.

1. Mettez la prise d'alimentation (M) de l'adaptateur secteur dans la prise de l'appareil (F) (Fig. 2 ㉔).
2. Branchez l'adaptateur secteur dans la prise secteur (Fig. 2 ㉕).
3. Mettez l'appareil en marche avec l'interrupteur marche / arrêt et éteignez-le après utilisation (Fig. 3 ㉔/㉕).

Utilisation

Réglage de la longueur de coupe

Le réglage de longueur de coupe intégré à la tête de coupe permet de régler la longueur de coupe avec 5 positions de 0,7 mm à 3 mm (Fig. 5).

Couper avec les peignes

L'appareil peut également être utilisé avec des peignes.

- ▶ Pour atteindre la longueur de coupe indiquée, placez le réglage de longueur de coupe sur la position 1 (Fig. 5).



Les peignes suivants sont fournis avec l'appareil : longueur de coupe 3 mm, 6 mm, 9 mm et 12 mm.

Mettre en place / enlever le peigne

1. Glissez le peigne sur la tête de coupe dans le sens de la flèche, jusqu'à la butée (Fig. 6 ㉔).
2. Le peigne peut être retiré en tirant dans le sens de la flèche (Fig. 6 ㉕).

Entretien



Avertissement ! Risque de blessures et dommages matériels liés à une utilisation non-conforme.

- ▶ Éteignez l'appareil avant toute opération de nettoyage et de maintenance. Débranchez l'appareil de l'alimentation électrique.

Nettoyage et entretien



Danger ! Risque d'électrocution liée à la pénétration de liquides.

- ▶ Ne plongez pas l'appareil dans l'eau !
- ▶ Ne laissez pas de liquides pénétrer à l'intérieur de l'appareil.
- ▶ Ne rebranchez l'appareil à l'alimentation électrique que lorsqu'il est parfaitement sec.

**Attention ! Risque de dommages liés à des produits chimiques agressifs.**

Les produits chimiques agressifs peuvent endommager l'appareil et les accessoires.

- ▶ N'utilisez pas de solvants ni d'abrasifs.
- ▶ Utilisez exclusivement les produits de nettoyage et l'huile pour tête de coupe recommandés par le fabricant.



Vous pouvez vous procurer les accessoires ainsi que les pièces de rechange auprès de votre revendeur ou de notre centre de SAV.

- ▶ Après chaque utilisation, retirez le peigne (Fig. 6Ⓞ) et détachez la tête de coupe en l'écartant du boîtier (Fig. 7Ⓞ). À l'aide de la brosse de nettoyage, retirez le reste des cheveux dans l'ouverture du boîtier et dans la tête de coupe (Fig. 8). Appuyez sur le levier de nettoyage. Les restes de cheveux entre le peigne de la tête de coupe et la lame peuvent ainsi être facilement enlevés avec la brosse de nettoyage (**EASY CLEANING**).
- ▶ Essuyez l'appareil uniquement avec un chiffon doux, éventuellement légèrement humide.
- ▶ Nettoyez la tête de coupe avec le spray hygiénique.
- ▶ Lubrifiez la tête de coupe avec l'huile pour tête de coupe (Fig. 9).



- ▶ Pour une capacité de coupe performante et durable, il est important de lubrifier régulièrement la tête de coupe.
- ▶ Si après une longue durée d'utilisation et malgré un nettoyage et une lubrification réguliers, la capacité de coupe diminue, il convient de changer la tête de coupe.

Système de détection automatique

Votre tondeuse à cheveux a été équipée d'un système de détection automatique afin d'identifier le plus tôt possible un besoin urgent d'entretien.



- Le système de détection constate automatiquement si la tête de coupe a été insuffisamment lubrifiée ou est fortement encrassée. Après avoir éteint l'appareil, un signal sonore retentit et le témoin de capacité clignote pendant 2 minutes.
- Le signal sonore et le témoin de charge clignotant peuvent être interrompus en allumant à nouveau puis éteignant rapidement l'appareil.
- Il est **vivement recommandé** de nettoyer l'appareil et de lubrifier la tête de coupe avant de le réutiliser, voir le chapitre **Nettoyage et entretien**.
- En cas de non-réponse, l'appareil peut s'endommager et tomber en panne prématurément. Cela annule tout droit de garantie.

Changement de la tête de coupe

1. Appuyez sur la tête de coupe dans le sens de la flèche pour la détacher du boîtier (Fig. 7Ⓞ). Retirez la tête de coupe.
2. Pour remettre la tête de coupe en place, mettez le crochet dans le logement du boîtier et poussez jusqu'à ce qu'elle s'emboîte (Fig. 7Ⓞ).

Résolution des problèmes**La tête de coupe ne coupe pas correctement ou arrache les cheveux**

Cause : La tête de coupe est encrassée ou usée.

- ▶ Nettoyez et lubrifiez la tête de coupe (Fig. 8/9) ; si le problème persiste, remplacez la tête de coupe (Fig. 7).

L'autonomie de la batterie est trop courte

Nettoyez et lubrifiez consciencieusement la tête de coupe (Fig. 8/9).

Une tête de coupe encrassée et non huilée peut diviser par deux l'autonomie disponible ! Si l'autonomie est toujours insuffisante, les batteries arrivent probablement à leur fin de vie.



De manière générale, l'autonomie de l'appareil diminue constamment avec l'utilisation quotidienne. Les batteries utilisées sont dimensionnées spécialement pour l'utilisation professionnelle et quotidienne, mais elles sont également soumises à cet effet.

Blessures sur la peau

Cause : Pression trop importante sur la peau.

- ▶ Diminuez la pression lorsque vous coupez près de la peau.

Cause : Tête de coupe endommagée.

- ▶ Vérifiez si les bouts des dents ont été endommagés lors de l'utilisation et remplacez la tête de coupe le cas échéant.

Le témoin de charge ne s'allume pas

Cause : L'appareil n'est pas positionné correctement dans le socle chargeur.

- ▶ Assurez-vous que l'appareil portatif soit correctement positionné dans le socle chargeur.

Cause : Alimentation électrique défectueuse.

- ▶ Assurez-vous que l'adaptateur secteur soit correctement relié à la prise.
- ▶ Vérifiez le câble d'alimentation quant à d'éventuelles détériorations.
- ▶ Vérifiez l'alimentation électrique.

Le témoin de charge complet clignote

- ▶ Contrôlez si la tête de coupe n'est pas bloquée et la lame peut être déplacée. Éteignez et allumez l'appareil. Si le témoin de charge complet clignote de nouveau, veuillez vous adresser à votre revendeur spécialisé ou à un centre de SAV WAHL.

Si le problème persiste malgré ces conseils, adressez-vous à notre centre de SAV. N'essayez jamais de réparer l'appareil vous-même.

Mise au rebut



Attention ! Risque de dommages environnementaux en cas de mise au rebut inadaptée.

- ▶ Déchargez les batteries avant de les jeter !
- ▶ Le traitement conforme des déchets protège l'environnement et empêche les impacts possibles sur l'homme et l'environnement.

Lors de la mise au rebut de l'appareil, respectez les réglementations légales en vigueur.

Informations concernant la mise au rebut d'appareils électriques et électroniques dans la Communauté Européenne :



Au sein de la Communauté Européenne, des réglementations nationales reposant sur la directive UE 2012/19/CE relative aux appareils électriques (WEEE) définissent la mise au rebut des appareils électriques. Selon celle-ci, l'appareil ne doit plus être jeté dans les ordures communales ou ménagères. L'appareil peut être remis gratuitement aux centres de collecte communaux ou aux entreprises de traitement de déchets. L'emballage de ce produit se compose de matériaux recyclables. Pensez à respecter l'environnement et apportez-le au recyclage.

de

en

fr

it

es

pt

nl

da

sv

no

fi

tr

pl

cs

sk

hr

hu

sl

ro

bg

ru

uk

et

lv

lt

el

ar

Istruzioni per l'uso (traduzione) Tagliacapelli a rete/batteria tipo 1871 Li

Istruzioni generali per l'utente

Istruzioni sull'utilizzo delle avvertenze di sicurezza e delle istruzioni per l'uso

- ▶ Oltre alle presenti istruzioni per l'uso, attenersi alle apposite avvertenze di sicurezza nonché a tutti i fogli di istruzioni.
- ▶ Prima di mettere in funzione l'apparecchio per la prima volta, è necessario che le avvertenze di sicurezza e le istruzioni per l'uso siano state lette per intero e comprese.
- ▶ Considerare le avvertenze di sicurezza e le istruzioni per l'uso una parte integrante del prodotto e conservarle in un posto sicuro ed accessibile.
- ▶ Le avvertenze di sicurezza e le istruzioni per l'uso possono essere richieste ai nostri centri di assistenza anche in formato PDF. La dichiarazione di conformità CE può essere richiesta ai nostri centri di assistenza anche in altre lingue ufficiali dell'UE.
- ▶ Allegare le avvertenze di sicurezza e le istruzioni per l'uso al momento della cessione dell'apparecchio a terzi.

Spiegazione dei simboli e degli avvisi

I simboli e le avvertenze seguenti vengono impiegati nelle presenti istruzioni per l'uso, sull'apparecchio o sull'imballaggio.



PERICOLO

Pericolo di folgorazione con possibile conseguenza di gravi lesioni corporee o morte.



PERICOLO

Pericolo di esplosione con possibile conseguenza di gravi lesioni corporee o morte.



PERICOLO

Pericolo dovuto all'impiego di sostanze infiammabili. La propagazione di fiamme può provocare gravi lesioni fisiche o morte.



AVVERTENZA

Messa in guardia da una possibile lesione corporea o da un rischio per la salute.



CAUTELA

Indicazione del pericolo di danni materiali.



Indicazione con informazioni e consigli utili.

- ▶ Viene richiesta un'azione da parte vostra.

1. Eseguire queste azioni nella successione descritta.
- 2.
- 3.

Descrizione del prodotto

Denominazione dei pezzi (Fig. 1)

- A** Testina di taglio
- B** Interruttore On/Off
- C** Indicatore della batteria
- D** Base di ricarica
- E** Regolazione della lunghezza di taglio
- F** Presa dell'apparecchio
- G** Presa della base di ricarica
- H** Pettine regolacapelli, lunghezza di taglio 3 mm
- I** Pettine regolacapelli, lunghezza di taglio 6 mm
- J** Pettine regolacapelli, lunghezza di taglio 9 mm
- K** Pettine regolacapelli, lunghezza di taglio 12 mm
- L** Alimentatore switching
- M** Spina di connessione dell'apparecchio
- N** Spazzolino per la pulizia
- O** Olio per la testina

Dati tecnici

Apparecchio portatile

Azionamento:	motore DC
Batteria:	accumulatore agli ioni di litio
Durata di funzionamento batteria:	fino a 90 min.
Dimensioni (LxPxA):	178 x 46 x 50 mm
Peso:	ca. 296 g
Livello di pressione acustica dell'emissione:	max. 63 dB(A) @ 25 cm
Vibrazione:	< 2,5 m/s ²

Base di ricarica

Dimensioni con accessori (LxPxA):	96 x 120 x 72 mm
Peso:	ca. 91 g

Alimentatore switching

Tipologia:	adattatore 6000
Assorbimento di potenza:	max. 12 W
Tensione di esercizio:	100 – 240 V / 50/60 Hz

L'apparecchio è isolato e schermato. Soddisfa i requisiti della direttiva UE in materia di compatibilità elettromagnetica 2014/30/UE e la direttiva macchine 2006/42/CE.

Funzionamento

Preparazione

- Conservare il materiale di imballaggio per uno stoccaggio o un trasporto successivo.

- ▶ Controllare la completezza della fornitura.
- ▶ Verificare tutti i pezzi per escludere eventuali danni di trasporto.

Sicurezza



Cautela! Danni causati da un'alimentazione di tensione errata.

- ▶ Usare l'apparecchio esclusivamente con la tensione indicata sulla targhetta.

Carica della batteria

1. Inserire la spina di connessione dell'apparecchio (M) dell'alimentatore switching nella presa della base di ricarica (G) (Fig. 4Ⓞ).

- L'apparecchio può anche essere collegato direttamente all'alimentatore switching per la carica (Fig. 2Ⓞ/Ⓞ).
- Grazie ad una gestione intelligente della carica viene impedito un sovraccarico della batteria.

2. Inserire l'alimentatore switching nella presa di alimentazione (Fig. 4Ⓞ).
3. Spegnerne l'apparecchio con l'interruttore On/Off (Fig. 3Ⓞ).
4. Porre l'apparecchio nella base di ricarica (Fig. 4) o collegarlo direttamente con l'alimentatore switching (Fig. 2Ⓞ/Ⓞ). Viene emesso un segnale acustico – ha inizio il processo di carica.

- Durante il processo di ricarica lampeggia, in base allo stato di carica, il relativo segmento dell'indicatore della batteria. A batteria carica i segmenti dell'indicatore della batteria sono accesi in modo continuo.
- Una volta estratto l'apparecchio dalla base, la spia si spegnerà dopo circa 30 secondi. (Modalità di risparmio energetico).
- La durata di carica per il raggiungimento della piena capacità delle batterie è di circa 60 minuti.

5. Non appena la batteria è completamente ricaricata, viene emesso un segnale acustico.

Funzionamento a batteria

1. Accendere l'apparecchio con l'interruttore On/Off e spegnerlo con lo stesso interruttore dopo l'uso (Fig. 3Ⓞ/Ⓞ).

- Dopo lo spegnimento dell'apparecchio, l'indicatore si spegne dopo circa 30 secondi (modalità di risparmio energetico).
- Se la batteria è completamente carica, l'apparecchio ha un'autonomia d'uso massima di 90 minuti.
- Lo stato di carica della batteria sarà visualizzato tramite l'indicatore della batteria (C).
- A batteria scarica, la macchinetta si spegne automaticamente.
- In caso di insufficiente cura della testina, l'autonomia può ridursi notevolmente.

Funzionamento a rete



Cautela! Danni causati dall'utilizzo del tagliacapelli con il trasformatore a spina collegato in modo permanente (funzionamento a rete).

L'utilizzo del tagliacapelli con il trasformatore a spina collegato in modo permanente (funzionamento a rete) non è previsto. Il cavo di collegamento del trasformatore a spina non è concepito per la sollecitazione meccanica nel funzionamento continuo.

- ▶ Il funzionamento a rete è consigliato solo a breve termine, in caso di batteria vuota.

1. Inserire la spina di connessione dell'apparecchio (M) dell'alimentatore switching nella presa dell'apparecchio (F) (Fig. 2Ⓞ).
2. Inserire l'alimentatore switching nella presa di alimentazione (Fig. 2Ⓞ).
3. Accendere l'apparecchio con l'interruttore On/Off e spegnerlo con lo stesso interruttore dopo l'uso (Fig. 3Ⓞ/Ⓞ).

Uso

Impostazione della lunghezza di taglio

Tramite la regolazione della lunghezza di taglio integrata nella testina, è possibile impostare la lunghezza di taglio scegliendo tra 5 posizioni da 0,7 mm fino a 3 mm (Fig. 5).

Taglio con pettini regolacapelli

L'apparecchio può essere fatto funzionare anche con pettini regolacapelli.

- ▶ Impostare la regolazione della lunghezza di taglio alla posizione 1 (Fig. 5) per raggiungere la lunghezza di taglio indicata.



Nella confezione di vendita sono contenuti i seguenti pettini regolacapelli: lunghezza di taglio di 3 mm, 6 mm, 9 mm e 12 mm.

Inserimento / rimozione del pettine regolacapelli

1. Spingere il pettine regolacapelli sulla testina in direzione della freccia fino all'arresto (Fig. 6Ⓞ).
2. Il pettine regolacapelli può essere tolto agevolmente spingendolo in direzione della freccia (Fig. 6Ⓞ).

Manutenzione



Avvertenza! Lesioni e danni materiali causati da un uso improprio.

- ▶ Spegnerne l'apparecchio prima di iniziare tutti i lavori di pulizia e di manutenzione. Scollegare l'apparecchio dall'alimentazione elettrica.

Pulizia e manutenzione



Pericolo! Folgorazione causata dall'infiltrazione di liquido.

- ▶ Non immergere l'apparecchio in acqua!
- ▶ Non far penetrare liquidi all'interno dell'apparecchio.
- ▶ Ricollegare l'apparecchio all'alimentazione elettrica solo se è completamente asciutto.

**Cautela! Danni causati da sostanze chimiche aggressive.**

Le sostanze chimiche aggressive possono danneggiare l'apparecchio e gli accessori.

- ▶ Non utilizzare solventi o detersivi abrasivi.
- ▶ Utilizzare esclusivamente detersivi e olio per testine consigliati dal produttore.



Accessori e ricambi possono essere acquistati tramite il vostro rivenditore o il nostro centro di assistenza.

- ▶ Dopo ogni utilizzo, togliere il pettine regolacapelli (Fig. 6Ⓞ) e ribaltare la testina per toglierla dall'alloggiamento (Fig. 7Ⓞ). Eliminare con lo spazzolino i resti di capelli dall'apertura dell'alloggiamento e dalla testina (Fig. 8). Premere inoltre la leva di pulizia. In questo modo è possibile rimuovere i resti di capelli tra il pettine di taglio e la lama con lo spazzolino (**EASY CLEANING**).
- ▶ Pulire l'apparecchio solo con un panno morbido, eventualmente un po' inumidito.
- ▶ Pulire la testina con lo spray igienico.
- ▶ Oliare la testina con l'olio per testine (Fig. 9).



- ▶ Per una buona e durevole prestazione di taglio è importante oliare spesso la testina.
- ▶ Se in seguito ad un utilizzo prolungato la prestazione di taglio diminuisce pur avendo pulito ed oliato regolarmente, si consiglia di cambiare la testina.

Sistema di sensori automatici

Il vostro nuovo tagliacapelli è dotato di un sistema di sensori automatici, in grado di rilevare tempestivamente la necessità di effettuare urgentemente manovre di manutenzione.



- Il sistema di sensori rileva automaticamente una scarsa lubrificazione e / o una notevole sporcizia della testina. Dopo lo spegnimento dell'apparecchio, risuona un segnale acustico e l'intero indicatore della batteria lampeggia per 2 minuti.
- È possibile far cessare (arrestare) sia il lampeggio dell'indicatore della batteria che il segnale acustico, semplicemente accendendo e spegnendo nuovamente l'apparecchio.
- Prima di utilizzare ancora il tagliacapelli, **si raccomanda vivamente** di procedere alla pulizia dell'apparecchio e alla lubrificazione della testina; vedere capitolo **Pulizia e manutenzione**.
- In caso di inosservanza delle prescrizioni possono insorgere danni alla macchinetta e questa può guastarsi anzitempo. Viene meno anche ogni diritto alla prestazione di garanzia.

Sostituzione della testina

1. Estrarre la testina dall'alloggiamento spingendola in direzione della freccia (Fig. 7Ⓞ). Rimuovere la testina.
2. Per rimetterla in sede, poggiare la testina con il gancio nell'attacco presente sull'alloggiamento e spingerla verso l'alloggiamento fino all'incastro (Fig. 7Ⓞ).

Risoluzione dei problemi**La testina taglia male o strappa i peli.**

Causa: la testina è sporca o usurata.

- ▶ Pulire ed oliare la testina (Fig. 8/9); se ciò non eliminasse il problema, sostituire la testina (Fig. 7).

L'autonomia della batteria è troppo breve.

Pulire e oliare la testina procedendo con scrupolo (Fig. 8/9). Una testina molto sporca o non oliata può causare il dimezzamento dell'autonomia a disposizione della batteria! Se, ciononostante, l'autonomia della batteria dovesse essere troppo breve, probabilmente le batterie stanno per raggiungere il termine della loro durata utile.



In genere l'autonomia delle batterie della macchinetta si riduce costantemente con l'impiego quotidiano. Le batterie impiegate sono concepite appositamente per l'impiego professionale e quotidiano, ma sono soggette anch'esse a questo effetto.

Lesione cutanea

Causa: pressione troppo elevata sulla pelle.

- ▶ Ridurre la pressione mentre si effettuano tagli radenti.

Causa: testina danneggiata.

- ▶ Controllare se durante l'uso sono state danneggiate delle punte dei denti e, all'occorrenza, sostituire la testina.

L'indicatore della batteria non si illumina.

Causa: l'apparecchio non è posizionato correttamente nella base di ricarica.

- ▶ Assicurarsi che l'apparecchio portatile sia posizionato correttamente nella base di ricarica.

Causa: alimentazione elettrica difettosa.

- ▶ Assicurarsi che l'alimentatore sia collegato alla presa.
- ▶ Verificare il cavo elettrico per escludere eventuali danneggiamenti.
- ▶ Verificare l'alimentazione elettrica.

Lampeggia l'intero indicatore della batteria

- ▶ Controllare che la testina non sia bloccata e che la lama possa essere mossa. Spegnered ed accendere la macchinetta. Se l'intero indicatore torna a lampeggiare nuovamente, rivolgersi al proprio rivenditore specializzato o a un centro di assistenza WAHL.

Se il problema non si risolve seguendo queste istruzioni, rivolgetevi al nostro centro di assistenza. Non cercare mai di riparare l'apparecchio per conto proprio!

Smaltimento



Cautela! Danni ambientali in caso di smaltimento errato.

- ▶ Scaricare le batterie prima dello smaltimento!
- ▶ Uno smaltimento conforme alle prescrizioni di legge garantisce la tutela dell'ambiente ed impedisce possibili effetti dannosi sull'uomo e sull'ambiente medesimo.

In caso di smaltimento dell'apparecchio, osservare le rispettive norme di legge.

Informazioni sullo smaltimento di apparecchi elettrici ed elettronici nella Comunità Europea:



All'interno della Comunità Europea, lo smaltimento di apparecchi elettrici è prescritto da regolamenti nazionali che si basano sulla direttiva UE 2012/19/CE sui rifiuti di apparecchiature elettriche ed elettroniche (WEEE). Questa vieta di smaltire l'apparecchio insieme ai rifiuti comunali o domestici. L'apparecchio viene smaltito gratuitamente presso i punti di raccolta previsti dal comune nonché nei centri di riciclaggio. L'imballo del prodotto è composto da materiali riciclabili. Smaltirli nel rispetto dell'ambiente e riciclarli.

de

en

fr

it

es

pt

nl

da

sv

no

fi

tr

pl

cs

sk

hr

hu

sl

ro

bg

ru

uk

et

lv

lt

el

ar

Manual de uso (traducción)

Máquina de corte de pelo con alimentación por batería y red modelo 1871 Li

Indicaciones generales de uso

Información sobre la utilización de las advertencias de seguridad y del manual de uso

- ▶ Además de este manual, lea y siga el manual específico de las advertencias de seguridad y todas las hojas de indicaciones que se adjuntan.
- ▶ Antes de poner en marcha por primera vez el aparato debe leer y comprender por completo las advertencias de seguridad y las instrucciones contenidas en el manual de uso.
- ▶ El manual de uso y las advertencias de seguridad son un componente más del producto y debe guardarlos de forma segura y accesible.
- ▶ Las advertencias de seguridad y el manual de uso están disponibles como archivo Pdf previa solicitud a nuestro Departamento de atención al cliente. La Declaración de Conformidad CE está disponible en otros idiomas oficiales de la UE previa solicitud a nuestro Departamento de atención al cliente.
- ▶ Si entrega el aparato a otra persona, entréguele también el manual de uso y las advertencias de seguridad.

Significado de los símbolos y advertencias

Los símbolos y las palabras de advertencia siguientes se utilizan en este manual, en el aparato o en el envase.



PELIGRO

Peligro de electrocución; puede provocar lesiones personales graves o incluso la muerte.



PELIGRO

Peligro de explosión; puede provocar lesiones personales graves o incluso la muerte.



PELIGRO

Peligro por el uso de sustancias inflamables. Un posible incendio puede provocar lesiones personales graves o incluso la muerte.



ADVERTENCIA

Riesgo de lesiones personales o riesgos para la salud.



ATENCIÓN

Riesgo de daños materiales.



Información y consejos de utilidad.

- ▶ Se le pide que haga algo.
1. Se le pide que haga algo en el orden indicado.
 - 2.
 - 3.

Descripción del producto

Componentes (fig. 1)

- A** Cabezal de corte
- B** Interruptor de conexión/desconexión
- C** Indicador de capacidad
- D** Cargador
- E** Ajuste de la longitud de corte
- F** Conexión del aparato
- G** Conexión del cargador
- H** Peine, longitud de corte de 3 mm
- I** Peine, longitud de corte de 6 mm
- J** Peine, longitud de corte de 9 mm
- K** Peine, longitud de corte de 12 mm
- L** Fuente de alimentación conmutada
- M** Conector de alimentación
- N** Cepillo de limpieza
- O** Aceite para el cabezal de corte

Datos técnicos

Aparato

Accionamiento:	Motor CC
Batería:	ión de litio
Autonomía con batería:	hasta 90 min.
Dimensiones (largo x ancho x alto):	178 x 46 x 50 mm
Peso:	aprox. 296 g
Nivel de presión acústica:	máx. 63 dB(A) @ 25 cm
Vibración:	< 2,5 m/s ²

Cargador

Dimensiones	
con accesorios (AnxLxAl):	96 x 120 x 72 mm
Peso:	aprox. 91 g

Fuente de alimentación conmutada

Modelo:	Adaptador 6000
Consumo de potencia:	máx. 12 W
Tensión de servicio:	100 – 240 V / 50/60 Hz

El aparato está dotado de aislamiento de protección y sistema de eliminación de parásitos. Cumple con las disposiciones de la directiva de la UE 2014/30/UE sobre compatibilidad electromagnética y de la directiva 2006/42/CE relativa a las máquinas.

Modo de empleo

Preparación

-  Conserve el material de embalaje por si desea guardar o transportar el aparato de forma segura más adelante.
- ▶ Compruebe que el suministro está completo.
- ▶ Compruebe todos los elementos para detectar posibles daños por el transporte.

Seguridad



Atención: Daños por tensión errónea.

- ▶ Para la alimentación del aparato utilice sólo la tensión especificada en el mismo.

Carga de la batería

1. Conecte el conector (M) de la fuente de alimentación conmutada a la conexión del cargador (G) (fig. 4ⓐ).



- El aparato también puede cargarse conectándolo directamente a la fuente de alimentación conmutada (fig. 2ⓐ/ⓐ).
- Una gestión inteligente de la carga evita la sobrecarga de la batería.

2. Enchufe la fuente de alimentación conmutada a la toma de corriente (fig. 4ⓐ).
3. Apague el aparato con el interruptor de conexión/desconexión (fig. 3ⓐ).
4. Coloque el aparato en el cargador (fig. 4) o conéctelo directamente con la fuente de alimentación conmutada (fig. 2ⓐ/ⓐ). Suena una señal acústica: se inicia la carga.



- Durante la carga parpadea el segmento correspondiente del indicador de capacidad según el estado de carga. Cuando la batería está completamente cargada permanecen encendidos todos los segmentos del indicador de capacidad.
- Una vez retirado el aparato del cargador, el indicador se apaga después de unos 30 segundos (modo de ahorro de energía).
- El tiempo de carga para alcanzar la plena capacidad es de aproximadamente **60 minutos**.

5. Una señal acústica avisa de que la batería se ha cargado completamente.

Funcionamiento con batería

1. Encienda y apague el aparato después del uso con el interruptor de conexión/desconexión (fig. 3ⓐ/ⓐ).



- Una vez desconectado el aparato, el indicador se apaga transcurridos aprox. 30 segundos (modo ahorro).
- Con la batería completamente cargada, el aparato puede funcionar hasta **90 minutos** sin necesidad de conectarlo a la red.
- El indicador de capacidad (C) informa del estado de carga de la batería.
- Si la batería está descargada, el aparato se apaga automáticamente.

- Si el mantenimiento del cabezal de corte es insuficiente, es posible que la autonomía se reduzca notablemente.

Funcionamiento con alimentación de red



Atención: Usar la máquina de corte de pelo con la fuente de alimentación conmutada conectada permanentemente (alimentación de red) puede provocar daños.

- No está previsto que la máquina de corte de pelo se utilice con la fuente de alimentación conmutada conectada permanentemente (alimentación de red). El cable de conexión de la fuente de alimentación conmutada no ha sido diseñado para soportar el esfuerzo mecánico que supone el uso permanente.
- ▶ La alimentación de red se recomienda solo para un breve espacio de tiempo, cuando la batería está descargada.

1. Conecte el conector (M) de la fuente de alimentación conmutada a la conexión del aparato (F) (fig. 2ⓐ).
2. Enchufe la fuente de alimentación conmutada a la toma de corriente (fig. 2ⓐ).
3. Encienda y apague el aparato después del uso con el interruptor de conexión/desconexión (fig. 3ⓐ/ⓐ).

Manejo

Ajuste de la longitud de corte

Mediante el ajuste de la longitud de corte integrado en el cabezal puede ajustar la longitud de corte en 5 posiciones distintas, que van desde 0,7 mm a 3 mm (fig. 5).

Corte con peine

El aparato se puede utilizar también con peines.

- ▶ Para conseguir la longitud de corte indicada, ponga el ajuste de la longitud de corte en la posición 1 (fig. 5).



- El producto incluye los siguientes peines: 3 mm, 6 mm, 9 mm y 12 mm.

Colocación y extracción del peine

1. Deslice el peine sobre el cabezal de corte en el sentido de la flecha hasta el tope (fig. 6ⓐ).
2. El peine puede retirarse fácilmente empujándolo en el sentido de la flecha (fig. 6ⓐ).

Mantenimiento



Advertencia: Lesiones y daños materiales por manejo indebido.

- ▶ Antes de iniciar cualquier operación de limpieza y mantenimiento apague el aparato. Desconecte el aparato de la red.

Limpieza y conservación



Peligro: Electrocuación por penetración de líquido.

- ▶ No sumerja el aparato en agua.
- ▶ Debe evitar en todo momento que penetren líquidos en el interior del aparato.
- ▶ Seque completamente el aparato antes de volver a enchufarlo a la corriente eléctrica.



Atención: Daños por productos químicos agresivos.

Los productos químicos agresivos pueden dañar el aparato y los accesorios.

- ▶ No utilice disolventes ni productos de limpieza abrasivos.
- ▶ Utilice únicamente el producto de limpieza y el aceite para cabezales de corte recomendados por el fabricante.



Puede solicitar los accesorios y los recambios a su proveedor habitual o a nuestro Departamento de atención al cliente.

- ▶ Después de cada uso, desmonte el peine (fig. 6Ⓒ) y abra el cabezal de corte separándolo de la carcasa (fig. 7Ⓐ). Elimine los restos de pelo de la abertura de la carcasa y del cabezal de corte con el cepillo (fig. 8). Accione además la palanca de limpieza. De este modo pueden eliminarse fácilmente los restos de pelo que hayan quedado entre el peine de corte y la cuchilla con el cepillo de limpieza (**EASY CLEANING**).
- ▶ Limpie el aparato únicamente con un paño suave y, en caso necesario, ligeramente humedecido.
- ▶ Lubrique el cabezal de corte con el spray de limpieza.
- ▶ Lubrique el cabezal de corte con el aceite para cabezales de corte (fig. 9).



- ▶ Recomendamos lubricar el cabezal de corte con regularidad para garantizar una óptima calidad de corte de forma duradera.
- ▶ En el caso de que, a pesar de limpiar y lubricar el cabezal regularmente, su capacidad de corte disminuya después de un uso prolongado, éste deberá cambiarse.

Sistema sensor automático

Su máquina de corte de pelo ha sido dotada de un sistema sensor automático que le permite detectar cuándo necesita una limpieza con urgencia.



- El sistema de sensor detecta automáticamente si falta lubricación en el cabezal de corte o si éste está muy sucio. Una vez apagada la máquina se activa una alarma acústica y el indicador de capacidad parpadea durante 2 minutos.
- La alarma acústica y el parpadeo del indicador de capacidad se pueden desactivar volviendo a conectar y a desconectar la máquina.
- Antes de utilizar de nuevo la máquina se **recomienda encarecidamente** limpiarla y lubricar el cabezal de corte. Consulte el capítulo **Limpieza y mantenimiento**.
- Si no se respetan estas instrucciones, la máquina podría sufrir daños y presentar fallos de funcionamiento; además, se invalidaría la garantía.

Cambio del cabezal de corte

1. Retire el cabezal de corte de la carcasa presionando en el sentido de la flecha (fig. 7Ⓐ). Extraiga el cabezal de corte.
2. Para volver a colocar el cabezal de corte, introdúzcalo en la carcasa con el gancho en el alojamiento y presiónelo contra la carcasa hasta que encaje (fig. 7Ⓒ).

Resolución de problemas

El cabezal corta mal o da tirones

Causa: el cabezal está sucio o desgastado.

- ▶ Limpie y lubrique el cabezal (fig. 8/9). Si esto no soluciona el problema, sustituya el cabezal (fig. 7).

La batería dura muy poco

Limpie y lubrique el cabezal minuciosamente (fig. 8/9). Si el cabezal está muy sucio y le falta aceite, la autonomía de la batería se puede reducir a la mitad. Si de todos modos la autonomía es muy corta es posible que la batería haya llegado al final de su vida útil.



Generalmente, la autonomía de la batería se va reduciendo poco a poco con el uso diario de la máquina. Aunque las baterías incluidas están diseñadas específicamente para el uso diario profesional, igualmente sufren este efecto.

Lesiones cutáneas

Causa: se ha ejercido demasiada presión sobre la piel.

- ▶ Reduzca la presión en el apurado.

Causa: cabezal de corte dañado.

- ▶ Verifique si se han dañado algunos dientes durante el uso y, en su caso, sustituya el cabezal.

El indicador de capacidad no se ilumina

Causa: el aparato no está correctamente posicionado en el cargador.

- ▶ Asegúrese de que el aparato está correctamente posicionado en el cargador.

Causa: suministro eléctrico defectuoso.

- ▶ Asegúrese de que la fuente de alimentación está conectada a la toma de corriente.
- ▶ Compruebe que el cable eléctrico no esté dañado.
- ▶ Compruebe el suministro eléctrico.

Todo el indicador de capacidad parpadea

- ▶ Compruebe que el cabezal no está bloqueado y que la cuchilla tiene movilidad. Apague la máquina y vuelvala a encender. Si sigue parpadeando todo el indicador, diríjase a su distribuidor, o bien a un centro de servicio técnico de WAHL.

Si no ha podido solucionar el problema con estas indicaciones diríjase a nuestro Departamento de atención al cliente. No intente nunca reparar el aparato por su cuenta.

Eliminación de residuos



¡Atención! Daños medioambientales en caso de eliminación indebida.

- ▶ Descargar las baterías antes de eliminarlas.
- ▶ Con una eliminación de residuos adecuada se protege el medio ambiente y se evitan posibles efectos perjudiciales para la salud y el entorno.

Deseche el aparato de conformidad con las disposiciones legales aplicables.

Información sobre la eliminación de aparatos eléctricos y electrónicos en la Comunidad Europea:



Dentro de la Comunidad Europea la eliminación de aparatos eléctricos y electrónicos se encuentra regulada por las disposiciones legales de cada país, basadas todas ellas en la directiva de la UE 2012/19/CE sobre residuos de aparatos eléctricos y electrónicos (RAEE). El aparato no se puede, por tanto, desechar junto con la basura doméstica. El aparato se puede depositar sin coste alguno en un punto de recogida o de reciclaje municipal. El envase del producto está fabricado con materiales reciclables. Elimínelo de forma respetuosa con el medio ambiente en un punto de reciclaje.

- de
- en
- fr
- it
- es
- pt
- nl
- da
- sv
- no
- fi
- tr
- pl
- cs
- sk
- hr
- hu
- sl
- ro
- bg
- ru
- uk
- et
- lv
- lt
- el
- ar

Manual de instruções (tradução)

Máquina para corte de cabelo com bateria e ligação à rede elétrica tipo 1871 Li

Indicações gerais para o utilizador

Informações sobre a utilização das indicações de segurança e o manual de instruções

- ▶ Para além deste manual de instruções, observe o manual de instruções separado, as indicações de segurança, assim como, todas as folhas informativas fornecidas.
- ▶ Antes de efectuar a primeira colocação em funcionamento do aparelho, as indicações de segurança e o manual de utilização devem ser lidos e compreendidos por completo.
- ▶ Considerar as indicações de segurança e o manual de utilização como parte integrante do produto e guarde-os bem num local de fácil acesso.
- ▶ As indicações de segurança e o manual de utilização também podem ser solicitados como ficheiro PDF junto dos nossos centros de serviço. A declaração CE de conformidade também pode ser solicitada em outras línguas oficiais da UE junto dos nossos centros de serviço.
- ▶ Entregar as indicações de segurança e este manual de utilização na entrega do aparelho a terceiros.

Explicação dos símbolos e das indicações

Os seguintes símbolos e palavras de sinalização são utilizados neste manual de instruções, no aparelho ou na embalagem.



PERIGO

Perigo devido a choque elétrico com possível consequência de ferimento grave ou morte.



PERIGO

Perigo de explosão com possível consequência de ferimento grave ou morte.



PERIGO

Perigo devido a utilização de substâncias inflamáveis. Devido à formação de incêndio são possíveis ferimentos graves ou a morte como consequência.



AVISO

Aviso de um possível ferimento ou risco para a saúde.



ATENÇÃO

Indicação para o perigo de danos materiais.



Indicação com informações úteis e sugestões.

- ▶ É-lhe solicitada uma ação.
1. Efetuar essas ações na sequência descrita.
 - 2.
 - 3.

Descrição do produto

Descrição das peças (fig. 1)

- A** Conjunto de lâminas
- B** Interruptor para ligar/desligar
- C** Indicador de capacidade
- D** Carregador
- E** Regulação do comprimento do corte
- F** Tomada do aparelho
- G** Tomada do carregador
- H** Pente encaixável, 3 mm comprimento do corte
- I** Pente encaixável, 6 mm comprimento do corte
- J** Pente encaixável, 9 mm comprimento do corte
- K** Pente encaixável, 12 mm comprimento do corte
- L** Transformador de ficha
- M** Ficha de ligação do aparelho
- N** Escova de limpeza
- O** Óleo para o conjunto de lâminas

Dados técnicos

Aparelho manual

Accionamento:	DC-Motor
Bateria:	bateria Li-ION
Tempo de funcionamento da bateria:	até 90 min
Dimensões (CxLxA):	178 x 46 x 50 mm
Peso:	aprox. 296 g
Nível de emissão sonora:	máx. 63 dB(A) @ 25 cm
Vibração:	< 2,5 m/s ²

Carregador

Dimensões com acessórios (LxPxA):	96 x 120 x 72 mm
Peso:	aprox. 91 g

Transformador de ficha

Tipo:	Adaptador 6000
Consumo de energia:	máx. 12 W
Tensão de serviço:	100 – 240 V / 50/60 Hz

O aparelho está isolado e protegido contra interferências. O aparelho está conforme a directiva de compatibilidade eletromagnética 2014/30/UE e a directiva de máquinas 2006/42/CEE.

Operação

Preparação

- Guardar o material da embalagem para um armazenamento ou transporte posterior seguro.

- ▶ Controlar a integridade do volume de fornecimento.
- ▶ Verificar todas as peças quanto a possíveis danos de transporte.

Segurança



Atenção! Danos causados por alimentação de tensão errada.

- ▶ Utilizar o aparelho exclusivamente com a tensão indicada na placa de identificação.

Carregar a bateria

1. Inserir a ficha de ligação do aparelho (M) do transformador de ficha na tomada do carregador (G) (fig. 4 ㉔).

- O aparelho também pode ser ligado directamente ao transformador de ficha para carregar (fig. 2 ㉔/㉕).
- Através de uma gestão de carga inteligente a sobrecarga da bateria é evitada.

2. Encaixar o transformador de ficha na tomada de rede (fig. 4 ㉔).
3. Desligue o aparelho com o interruptor de ligar/desligar (fig. 3 ㉔).
4. Colocar o aparelho na estação de carregamento (fig. 4) ou ligue-o directamente com o transformador de ficha (fig. 2 ㉔/㉕). Será emitido um sinal – o carregamento inicia-se.

- Durante o carregamento, as barras do indicador de capacidade piscam conforme o estado de carregamento. Com a bateria completamente carregada, estão acesas todas as barras do indicador de capacidade.
- Após retirar o aparelho do carregador, o indicador apaga-se após aprox. 30 segundos. (Modo de poupança de energia).
- O tempo de carregamento, até atingir toda a capacidade, será aprox. 60 minutos.

5. Logo que a bateria estiver completamente carregada, será emitido um sinal.

Funcionamento com a bateria

1. Ligue o aparelho com o interruptor de ligar e desligar e depois desligue-o (fig. 3 ㉔/㉕).

- Após desligar o aparelho, o indicador apaga-se aprox. 30 segundos depois (modo economização de energia).
- Com o acumulador completamente carregado, o aparelho pode ser utilizado até 90 minutos sem ligação à rede.
- O indicador da capacidade (C) mostra o estado de carga do acumulador.
- Com a bateria descarregada a máquina desliga-se automaticamente.
- Se o conjunto de lâminas não tiver a manutenção adequada, poderá ver reduzida a sua vida útil.

Funcionamento eléctrico



Cuidado! Danos devido à utilização do aparelho com o transformador de ficha permanentemente inserido (funcionamento eléctrico).

O aparelho não deve ser utilizado com o transformador de ficha permanentemente inserido (funcionamento eléctrico). O cabo de ligação do transformador de ficha não está equipado para a utilização sob carga mecânica em modo permanente.

- ▶ O funcionamento eléctrico apenas é recomendado por breves instantes caso a bateria esteja descarregada.

1. Inserir a ficha de ligação do aparelho (M) do transformador de ficha na tomada do aparelho (F) (fig. 2 ㉔).
2. Encaixar o transformador de ficha na tomada de rede (fig. 2 ㉔).
3. Ligue o aparelho com o interruptor de ligar e desligar e depois desligue-o (fig. 3 ㉔/㉕).

Utilização

Ajuste do comprimento de corte

A regulação do comprimento do corte integrada no conjunto de lâminas permite ajustar, em 5 posições, o comprimento de corte de 0,7 mm até 3 mm (fig. 5).

Corte com os pentes encaixáveis

O aparelho também pode ser utilizado com pentes encaixáveis.

- ▶ Colocar a regulação do comprimento do corte na posição 1 (fig. 5) para atingir o comprimento de corte indicado.



Os seguintes pentes encaixáveis estão incluídos no fornecimento: 3 mm, 6 mm, 9 mm e 12 mm comprimento do corte.

Colocar / retirar o pente encaixável

1. Desloque o pente encaixável no conjunto de lâminas no sentido da seta, até ao batente (fig. 6 ㉔).
2. O pente encaixável retira-se pressionando no sentido da seta (fig. 6 ㉕).

Conservação



Aviso! Ferimentos e danos materiais devido a um manuseio incorrecto.

- ▶ Desligue o aparelho antes de iniciar todos os trabalhos de limpeza ou de manutenção. Separe o aparelho da alimentação de corrente.

Limpeza e conservação



Perigo! Choque eléctrico devido a infiltrações de líquido.

- ▶ Não mergulhar o aparelho na água!
- ▶ Não deixar entrar líquidos para o interior do aparelho.
- ▶ Conectar o aparelho à alimentação de corrente apenas quando estiver completamente seco.



Atenção! Danos devido a químicos agressivos.

- Químicos agressivos podem danificar o aparelho e os acessórios.
- ▶ Não utilizar dissolventes ou produtos de limpeza agressivos.

- ▶ Utilizar exclusivamente óleos do conjunto de lâminas e produtos de limpeza recomendados pelo fabricante.

i Os acessórios e as peças de substituição estão à venda no seu comerciante ou no nosso centro de serviço.

- ▶ Retirar, após cada utilização, o pente encaixável (fig. 6 ⑥) e retire o conjunto de lâminas do cárter (fig. 7 ⑦). Eliminar com a escova de limpeza os restos dos cabelos da abertura do cárter e do conjunto de lâminas (fig. 8). Pressionar adicionalmente a alavanca de limpeza. Deste modo, torna-se fácil remover restos de cabelo entre o pente da tesoura e a lâmina da tesoura com a escova de limpeza (**EASY CLEANING**).
- ▶ Limpar o aparelho com um pano macio e eventualmente ligeiramente húmido.
- ▶ Limpar o conjunto de lâminas com o spray de higiene.
- ▶ Lubrificar o conjunto de lâminas com o óleo do conjunto de lâminas (fig. 9).

- i**
- ▶ Para uma potência de corte boa e de longa duração é importante lubrificar o conjunto de lâminas com frequência.
 - ▶ Caso, após um tempo de utilização longo e apesar da limpeza e lubrificação regular, a potência de corte diminuiu, o conjunto de lâminas deve ser substituído.

Sistema de sensor automático

Para detectar atempadamente a necessidade de manutenção do aparelho, a sua máquina para corte de cabelo foi equipada com um sistema de sensor automático.

- i**
- O sistema de sensor detecta de forma autónoma quando o conjunto de lâminas tem lubrificação insuficiente ou se está bastante sujo. Depois de desligar o aparelho ouve-se um sinal de aviso e todo o indicador de capacidade pisca por 2 minutos.
 - O som de aviso e a intermitência do indicador de capacidade podem ser desligados ao voltar a ligar e desligar o aparelho rapidamente.
 - Antes de voltar a colocar a máquina em funcionamento, **recomenda-se urgentemente**, a limpeza do aparelho e a lubrificação do conjunto de lâminas, ver capítulo **Limpeza e manutenção**.
 - Em caso de não cumprimento, a máquina pode sofrer danos e ver encurtada a sua vida útil. Assim o direito à garantia extingue-se.

Substituir o conjunto de lâminas

1. Para retirar o conjunto de lâminas pressione a cárter em sentido da seta (fig. 7 ⑦). Remover o conjunto de lâminas.
2. Para voltar a colocar o conjunto de lâminas, colocá-lo com o gancho no suporte do cárter e pressioná-lo no sentido do cárter até encaixar (fig. 7 ⑦).

Resolução de problemas

Conjunto de lâminas não corta bem ou puxa

Causa: Conjunto de lâminas está sujo ou tem desgaste.

- ▶ Limpar e lubrificar o conjunto de lâminas (fig. 8/9), caso o problema não seja resolvido substituir o conjunto de lâminas (fig. 7).

Período de carga da bateria muito curto

Limpar e lubrificar o conjunto de lâminas cuidadosamente (fig. 8/9). Um conjunto de lâminas sujo e não lubrificado pode diminuir o funcionamento da bateria disponível em metade! Se o funcionamento da bateria for reduzido mesmo assim, provavelmente as baterias chegaram ao fim da sua vida útil.

- i**
- Geralmente o funcionamento da bateria da máquina reduz constantemente com o desgaste diário. As baterias usadas são equipadas especialmente para o uso profissional diário, mas também estão sujeitas a esse efeito.

Ferimentos na pele

Causa: Muita pressão exercida na pele.

- ▶ Reduzir a pressão durante o corte junto à pele.

Causa: Conjunto de lâminas danificado.

- ▶ Controlar, se durante a utilização foram danificadas as pontas dos dentes e, se necessário, substituir o conjunto de lâminas.

Indicador de capacidade não acende

Causa: O aparelho não está posicionado correctamente no carregador.

- ▶ Certifique-se, que o aparelho manual esteja correctamente posicionado no carregador.

Causa: Alimentação de corrente com defeito.

- ▶ Certificar, que a fonte de alimentação esteja conectada à tomada.
- ▶ Verificar o cabo eléctrico quanto a possíveis danos.
- ▶ Verificar a alimentação de corrente.

Todo o indicador de capacidade pisca

- ▶ Verifique, que o conjunto de lâminas não esteja bloqueado e que seja possível mover a lâmina. Ligue e desligue a máquina. Se o indicador completo voltar a ficar intermitente consulte o comerciante especializado ou um centro de serviço WAHL.

Se não for possível eliminar o problema com estas indicações, entrar em contacto com o nosso centro de serviço. Nunca tentar reparar o aparelho por si mesmo!

Eliminação



Atenção! Danos ambientais em caso de uma eliminação incorrecta.

- ▶ Descarregar as baterias antes da eliminação!
- ▶ A eliminação correcta ajuda o meio ambiente e evita possíveis efeitos prejudiciais para o ser humano e para o meio ambiente.

Observar as respectivas normas legais em caso de eliminação do aparelho.

Informação para a eliminação de aparelhos eléctricos e electrónicos na Comunidade Europeia:



Dentro da Comunidade Europeia são indicadas as regras nacionais relativas à eliminação de aparelhos eléctricos, que se baseiam na directiva UE 2012/19/CE sobre aparelhos fim de vida electrónicos (WEEE). O aparelho não deve ser eliminado juntamente com o lixo doméstico. O aparelho pode ser entregue gratuitamente em centros de recolha ou ecocentros. A embalagem do produto é composta por materiais recicláveis. Elimine-os ecologicamente e entregue-os para reciclagem.

Gebruiksaanwijzing (vertaling) Netstroom-/accutondeuse type 1871 Li

Algemene gebruikersinstructies

Informatie over het gebruik van de veiligheidsaanwijzingen en de gebruiksaanwijzing

- ▶ U moet u naast deze gebruiksaanwijzing ook aan de apart mee-geleverde gebruiksaanwijzing, de veiligheidsaanwijzingen en alle instructies houden.
- ▶ U moet de veiligheidsaanwijzingen en de gebruiksaanwijzing volledig gelezen en begrepen hebben alvorens het apparaat de eerste keer te gebruiken.
- ▶ Beschouw de veiligheidsaanwijzingen en de gebruiksaanwijzing als deel van het product en bewaar ze zodanig dat u ze snel kunt raadplegen.
- ▶ De veiligheidsaanwijzingen en de gebruiksaanwijzing kunnen ook als pdf-bestand bij onze servicecenters worden opgevraagd. De EU-conformiteitsverklaring kan ook in andere officiële EU-talen bij onze servicecenters worden aangevraagd.
- ▶ Geef de veiligheidsaanwijzingen en de gebruiksaanwijzing mee als u het apparaat aan derden doorgeeft.

Verklaring van symbolen en aanwijzingen

De volgende symbolen en signaalwoorden worden in deze gebruiksaanwijzing, op het apparaat of op de verpakking gebruikt.



GEVAAR

Gevaar door elektrische schokken met mogelijk zwaar lichamelijk of dodelijk letsel als gevolg.



GEVAAR

Explosiegevaar met mogelijk zwaar lichamelijk of dodelijk letsel als gevolg.



GEVAAR

Gevaar door gebruik van ontvlambare stoffen. Door brandontwikkeling mogelijk zwaar lichamelijk letsel of dodelijk letsel als gevolg.



WAARSCHUWING

Waarschuwing voor mogelijk lichamelijk letsel of een gezondheidsrisico.



VOORZICHTIG

Let op het gevaar van materiële schade.



Aanwijzing met nuttige informatie en tips.

- ▶ U wordt gevraagd een handeling te verrichten.
1. Voer de desbetreffende handelingen in de beschreven volgorde uit.
 - 2.
 - 3.

Productbeschrijving

Benaming van de onderdelen (afb. 1)

- A Snijkop
- B Aan-/uitschakelaar
- C Capaciteitsweergave
- D Oplaadstandaard
- E Kniplengteverstelling
- F Apparaatbus
- G Oplaadstandaardbus
- H Opzetkam, 3 mm kniplengte
- I Opzetkam, 6 mm kniplengte
- J Opzetkam, 9 mm kniplengte
- K Opzetkam, 12 mm kniplengte
- L Adapter
- M Apparaataansluitstekker
- N Reinigingsborstel
- O Olie voor de snijkop

Technische gegevens

Handapparaat

Motor:	DC-motor
Accu:	Li-ION-accu
Gebruiksduur op accu:	tot 90 min.
Afmetingen (lxbxh):	178 x 46 x 50 mm
Gewicht:	ca. 296 g
Geluidsdrukniveau	max. 63 dB(A) op 25 cm
Trillingen:	< 2,5 m/s ²

Oplaadstandaard

Afmetingen	
met accessoires (bxdxh):	96 x 120 x 72 mm
Gewicht:	ca. 91 g

Adapter

Type:	Adapter 6000
Opgenomen vermogen:	max. 12 W
Netspanning:	100 – 240 V / 50/60 Hz

Dit apparaat is dubbel geïsoleerd en ontstoofd. Het apparaat voldoet aan de EU-Richtlijn voor elektromagnetische compatibiliteit 2014/30/EU en aan de Machinerichtlijn 2006/42/EG.

Gebruik

Vorbereiding

- Bewaar het verpakkingsmateriaal om het apparaat later veilig te kunnen opbergen en vervoeren.

- ▶ Controleer of de levering compleet is.
- ▶ Controleer alle onderdelen op eventuele transportschade.

Veiligheid



Voorzichtig! Schade door onjuiste voedingspanning.

- ▶ Gebruik het apparaat uitsluitend met de op het typeplaatje aangegeven spanning.

De accu opladen

1. Steek de apparaataansluitstekker (M) van de adapter in de oplaadstandaardbus (G) (afb. 4ⓐ).

- U kunt het apparaat ook direct op de adapter aansluiten om het op te laden (afb. 2ⓐ/ⓑ).
- Door intelligent oplaadmanagement wordt voorkomen dat de accu te veel wordt opgeladen.

2. Steek de stekker van de netadapter in het stopcontact (afb. 4ⓑ).
3. Schakel het apparaat uit met de aan-/uitschakelaar (afb. 3ⓐ).
4. Plaats het apparaat in het oplaadstation (afb. 4) of sluit het direct aan op de adapter (afb. 2ⓐ/ⓑ). Er klinkt een signaal – het laden begint.

- Tijdens het laden knippert afhankelijk van de laadtoestand het desbetreffende segment op de capaciteitsweergave. Als de accu volledig is geladen, branden alle segmenten van de capaciteitsweergave permanent.
- Nadat het apparaat uit de oplaadstandaard is genomen, gaat de weergave na ca. 30 seconden uit (energiebesparende modus)
- De oplaadtijd tot aan het bereiken van de volle capaciteit bedraagt ca. 60 minuten.

5. Zodra de accu volledig opgeladen is, weerklinkt er een signaal.

Accubedrijf

1. Gebruik de aan-/uitschakelaar om het apparaat in te schakelen en na het gebruik weer uit te schakelen (afb. 3ⓐ/ⓑ).

- Ca. 30 seconden nadat het apparaat is uitgeschakeld, gaat de weergave uit (energiezuinige modus).
- Als de accu volledig is opgeladen, kan het apparaat max. 90 minuten zonder netvoeding gebruikt worden.
- De capaciteitsweergave (C) geeft aan hoe vol de accu geladen is.
- Als de accu leeg is, schakelt het apparaat automatisch uit.
- Bij onvoldoende onderhoud aan de slijpkop kan de gebruiksduur van de accu aanzienlijk afnemen.

Gebruik op netvoeding



Voorzichtig! Schade door gebruik van de tondeuse met permanent aangesloten adapter (netvoeding).

De tondeuse is niet bedoeld voor gebruik met een permanent aangesloten adapter (netvoeding). De aansluitkabel van de adapter is niet berekend op continue mechanische belasting.

- ▶ Alleen kort gebruik op netvoeding wordt aangeraden in het geval van een lege accu.

1. Steek de apparaataansluitstekker (M) van de adapter in de apparaatbus (F) (afb. 2ⓐ).
2. Steek de stekker van de netadapter in het stopcontact (afb. 2ⓑ).
3. Gebruik de aan-/uitschakelaar om het apparaat in te schakelen en na het gebruik weer uit te schakelen (afb. 3ⓐ/ⓑ).

Bediening

De kniplengte instellen

Met de in de slijpkop geïntegreerde kniplengteverstelling kunt u de kniplengte via 5 posities van 0,7 mm tot 3 mm instellen (afb. 5)

Knippen met opzetkammen

Het apparaat kan ook met opzetkammen worden gebruikt.

- ▶ Stel de kniplengteverstelling in op stand 1 (afb. 5) om de aangegeven kniplengte te realiseren.



De volgende opzetkammen worden standaard meegeleverd: 3 mm, 6 mm, 9 mm en 12 mm kniplengte.

Opzetkam monteren / demonteren

1. Schuif de opzetkam in de richting van de pijl tot aan de stootnok op de slijpkop (afb. 6ⓐ).
2. De opzetkam kan worden verwijderd door deze in pijlrichting te verschuiven (afb. 6ⓑ).

Onderhoud



Waarschuwing! Letsel en materiële schade door ondeskundige omgang.

- ▶ Schakel het apparaat vóór elke schoonmaak- en onderhoudsbeurt uit. Trek de stekker van het apparaat uit het stopcontact.

Reiniging en onderhoud



Gevaar! Elektrische schok door binnendringend vocht.

- ▶ Het apparaat mag niet in water worden ondergedompeld!
- ▶ Laat geen vloeistof in het apparaat binnendringen.
- ▶ Sluit het apparaat pas weer op de stroomtoevoer aan als het helemaal droog is.



Voorzichtig! Schade door agressieve chemicaliën.

- Agressieve chemicaliën kunnen schade toebrengen aan het apparaat en de accessoires.
- ▶ Gebruik geen oplos- of schuurmiddelen.
 - ▶ Gebruik alleen het reinigingsmiddel en de slijppolie zoals door de fabrikant geadviseerd wordt.

i Toebehoren en onderdelen kunt u via uw dealer of bij ons servicecenter bestellen.

- ▶ Verwijder telkens na gebruik de opzetkam (afb. 6Ⓢ) en klap de snijkop weg van de behuizing (afb. 7Ⓢ). Verwijder de haarresten met de reinigingsborstel uit de opening van de behuizing en van de snijkop (afb. 8). Druk bovendien op de reinigingshendel. Zo kunt u de haarresten tussen de scheerkam en het scheermes gemakkelijk met de reinigingsborstel verwijderen (**EASY CLEANING**).
- ▶ Neem het apparaat alleen met een zachte, eventueel licht vochtige doek af.
- ▶ Reinig de snijkop met de hygiënespray.
- ▶ Smeer de snijkop met de snijkopolie (afb. 9).

i

- ▶ Voor een optimale knipprestatie over langere tijd is het van belang om de snijkop veelvuldig te smeren.
- ▶ Wanneer na langere gebruiksduur ondanks regelmatige reiniging en smering de knipprestatie afneemt, moet de snijkop worden vervangen.

Automatisch sensorsysteem

Om vroegtijdig een dringend uit te voeren reinigingsbeurt te onderkennen, werd uw tondeuse met een automatisch sensorsysteem uitgerust.

i

- Het sensorsysteem herkent zelfstandig wanneer de snijkop te weinig geolied werd resp. te sterk verontreinigd is. Na het uitschakelen van het apparaat is een signaaltoon te horen en de totale capaciteitsweergave knippert dan 2 minuten.
- De signaaltoon alsmede het knippen van de capaciteitsweergave kunnen door het hernieuwde kortstondige in- en uitschakelen van het apparaat worden bevestigd (uitgeschakeld.)
- Voor een hernieuwd gebruik van het apparaat wordt **dringend aanbevolen** om het apparaat te reinigen en de snijkop te oliën, zie het hoofdstuk **Reiniging en onderhoud**.
- Door het niet in acht nemen van deze aanwijzingen kan het apparaat beschadigd raken en voortijdig uitvallen. Daardoor vervalt de garantie.

De snijkop vervangen

1. Druk de snijkop in de richting van de pijl van de behuizing af (afb. 7Ⓢ). Verwijder de snijkop.
2. Om de snijkop opnieuw aan te brengen, moet deze met de haak in de houder aan de behuizing worden geplaatst en in de behuizing worden gedrukt, totdat hij vast klikt (afb. 7Ⓢ).

Problemen oplossen

De snijkop knipt slecht of loopt met horten en stoten

Oorzaak: de snijkop is vuil of versleten.

- ▶ Reinig en olie de snijkop (afb. 8/9); als het probleem hierdoor niet wordt verholpen, vervang de snijkop dan (afb. 7).

De accuduur is te kort.

Reinig en smeer de snijkop zorgvuldig (afb. 8/9). Door een sterk vervuilde en niet geoliede snijkop kan de beschikbare accuduur met de helft verminderen! Als de accuduur nog altijd veel te kort is, dan hebben de accu's waarschijnlijk bijna het einde van hun levensduur bereikt.

i In het algemeen neemt de accuduur van het apparaat met dagelijks gebruik constant af. De toegepaste accu's zijn speciaal ontworpen voor professioneel en dagelijks gebruik, maar zijn toch ook aan dit effect onderhevig.

Huidletsel

Oorzaak: te veel druk op de huid.

- ▶ Verminder de druk als u dicht op de huid knipt.

Oorzaak: beschadigde snijkop.

- ▶ Controleer of punten van de tanden tijdens het gebruik beschadigd zijn en vervang de snijkop zo nodig.

Capaciteitsweergave brandt niet.

Oorzaak: het apparaat is niet op de juiste wijze in de oplaadstandaard geplaatst.

- ▶ Controleer of het apparaat op de juiste wijze in de oplaadstandaard geplaatst is.

Oorzaak: Defecte voeding.

- ▶ Controleer of de adapter op het stopcontact is aangesloten.
- ▶ Controleer het netsnoer op eventuele beschadiging.
- ▶ Controleer de stroomvoorziening.

Totale capaciteitsweergave knippert

- ▶ Controleer of de snijkop niet geblokkeerd is en of het mes bewogen kan worden. Schakel het apparaat in en uit. Als weer de totale capaciteitsweergave gaat knippen, neem dan contact op met uw dealer of met een servicecenter van WAHL.

Wanneer u het probleem met deze aanwijzingen niet kunt opheffen, kunt u contact opnemen met ons servicecenter. Probeer nooit zelf het apparaat te repareren!

Afdanken



Voorzichtig! Milieuschade door onjuiste manier van afdanken.

- ▶ Ontlaad accu's voordat u ze afdankt!
- ▶ Door het apparaat volgens de voorschriften af te voeren voorkomt u schadelijke gevolgen voor mens en milieu.

Volg de wettelijke voorschriften op, als u het apparaat aan het einde van de levensduur afdankt.

Informatie over het afdanken van elektrische en elektronische apparaten in de EU:



Binnen de EU gelden er landelijke regels voor het afdanken van elektrische apparaten. Deze regels zijn gebaseerd op EU-richtlijn 2012/19/EG betreffende afgedankte elektrische en elektronische apparatuur (AEEA). Het apparaat mag daarom niet meer met de gemeentelijke vuilophalddienst worden meegegeven of als huisvuil worden afgedankt. U kunt het apparaat kosteloos bij de desbetreffende gemeentelijke inzamelpunten of recyclecentra inleveren. De productverpakking bestaat uit recyclebare materialen. Voer deze volgens de milieuvoorschriften af voor verdere verwerking en recycling.

Betjeningsvejledning (oversættelse) Net-/akku-klippemaskine type 1871 Li

Generelle brugeranvisninger

Informationer til brug af sikkerhedsanvisningerne og brugsanvisningen

- ▶ Læs også sikkerhedsanvisningerne i den separate brugsanvisning samt alle medfølgende informationsark som supplement til denne brugsanvisning.
- ▶ Før produktet bruges første gang, skal sikkerhedsanvisningerne og brugsanvisningen læses og forstås fuldstændigt.
- ▶ Betragt sikkerhedsanvisningerne og brugsanvisningen som en del af produktet, og opbevar den sikkert og inden for rækkevidde.
- ▶ Sikkerhedsanvisningerne og brugsanvisningen kan også bestilles som PDF-fil hos vores servicecenter. EF-overensstemmelseserklæringen kan bestilles på flere andre EU-sprog hos vores servicecenter.
- ▶ Vedlæg sikkerhedsanvisningerne og brugsanvisningen, hvis produktet gives videre til andre.

Symbol- og infoerklæring

De følgende symboler og signalord anvendes i denne betjeningsvejledning på produktet eller på emballagen.



FARE

Fare for strømstød med mulige alvorlige kvæstelser af kroppen eller med døden som følge.



FARE

Eksplodingsfare med mulige alvorlige kvæstelser af kroppen eller med døden som følge.



FARE

Fare på grund af anvendelse af antændelige stoffer. Mulige alvorlige kvæstelser af kroppen eller med døden som følge på grund af brand.



ADVARSEL

Advarsel mod mulige kvæstelser af kroppen eller sundhedsmæssig risiko.



FORSIGTIG

Henvielse til fare for materielle skader.



Henvielse til nyttige informationer og tips.

- ▶ Du opfordres til at udføre en handling.
1. Udfør disse handlinger i den beskrevne rækkefølge.
 - 2.
 - 3.

Produktbeskrivelse

Delenes betegnelse (fig. 1)

- A Skæresæt
- B Tænd-/slukknop
- C Kapacitetsindikator
- D Ladestativ
- E Indstilling af skærelængden
- F Stik
- G Indgang på ladestativ
- H Kam, 3 mm skærelængde
- I Kam, 6 mm skærelængde
- J Kam, 9 mm skærelængde
- K Kam, 12 mm skærelængde
- L Stikstrømforsyning
- M Tilslutningsstik
- N Rengøringsbørste
- Oolie til skæresættet

Tekniske data

Motordel

Drev:	DC-motor
Akku:	Li-ION-akku
Driftstid akku:	op til 90 min
Mål (LxBxH):	178 x 46 x 50 mm
Vægt:	ca. 296 g
Emissionslydtrykniveau:	maks. 63 dB(A) @ 25 cm
Vibration:	< 2,5 m/s ²

Ladestativ

Mål med tilbehør (BxDxH):	96 x 120 x 72 mm
Vægt:	ca. 91 g

Stikstrømforsyning

Type:	Adapter 6000
Effektforbrug	maks. 12 W
Driftsspænding:	100 – 240 V / 50/60 Hz

Maskinen er beskyttelsesisoleret og radiostøjdæmpet. Den opfylder kravene i EU-direktivet om elektromagnetisk kompatibilitet 2014/30/EU og maskindirektivet 2006/42/EF.

Brug

Forberedelse

- Opbevar emballagen, så maskinen senere kan opbevares eller transporteres sikkert.

- ▶ Kontrollér, at alle dele er leveret med.
- ▶ Kontrollér delene for eventuelle transportskader.

Sikkerhed



Forsigtig! Skader på grund af forkert spændingsforsyning.

- ▶ Brug udelukkende maskinen med spændingen, som er angivet på typeskiltet.

Opladning af akku

- Sæt klippemaskinens stikstrømforsynings tilslutningsstik (M) ind i ladestativets indgang (G) (fig. 4Ⓞ).

- Maskinen kan også sluttes direkte til stikstrømforsyningen til opladning (fig. 2Ⓞ/Ⓞ).
- Ved intelligent lademanagement forhindres overopladning af akkuen.

- Sæt stikstrømforsyningen ind i stikkontakten (fig. 4Ⓞ).
- Sluk for maskinen på tænd-/slukknappen (fig. 3Ⓞ).
- Stil maskinen i ladestationen (fig. 4), eller forbind den direkte med stikstrømforsyningen (fig. 2Ⓞ/Ⓞ). Der lyder et signal - opladningen begynder.

- Under opladningen blinker segmentet for kapacitetsindikatoren afhængigt af ladetilstanden. Når akkuen er ladet helt op, lyser alle kapacitetsindikatorens segmenter hele tiden.
- Når maskinen er taget ud af ladestativet, slukkes indikatoren efter ca. 30 sekunder. (Strømsparemodus).
- Ladetiden, indtil den fulde kapacitet er nået, er ca. 60 minutter.

- Når akkuen er opladet helt, lyder et signal

Akku-drift

- Sluk for maskinen med tænd-/slukknappen samt efter brug (fig. 3Ⓞ/Ⓞ).

- Når maskinen slukkes, forsvinder indikatoren efter ca. 30 sekunder (strømsparemodus).
- Når akkuen er ladet helt op, kan maskinen anvendes i op til 90 minutter uden tilslutning til nettet.
- Akkuens ladetilstand vises med kapacitetsindikatoren (C).
- Når akkuen er afladet, slukkes maskinen automatisk.
- Hvis skæresættet ikke vedligeholdes korrekt, kan driftstiden reduceres betydeligt.

Netdrift



Forsigtig! Skader på grund af anvendelse af produktet med permanent indsat stikstrømforsyning (netdrift).

- Klippemaskinen er ikke beregnet til anvendelse med permanent indsat stikstrømforsyning (netdrift). Stikstrømforsyningens tilslutningsledning er ikke beregnet til mekanisk belastning i permanent drift.
- ▶ Netdrift anbefales kun til kortvarig anvendelse, hvis akkuen er tom.

- Sæt klippemaskinens stikstrømforsynings tilslutningsstik (M) ind i indgangen på maskinen (F) (fig. 2Ⓞ).
- Sæt stikstrømforsyningen ind i stikkontakten (fig. 2Ⓞ).
- Sluk for maskinen med tænd-/slukknappen samt efter brug (fig. 3Ⓞ/Ⓞ).

Betjening

Indstilling af skærelængden

Med skærelængdeindstillingen, som er integreret i skæresættet, kan skærelængden indstilles på 5 positioner fra 0,7 mm til 3 mm (fig. 5).

Klipning med kam

Maskinen kan også anvendes med kamme.

- ▶ Stil indstillingen af skærelængden på position 1 (fig. 5) for at få den angivne skærelængde.



Følgende kamme leveres med: 3 mm, 6 mm, 9 mm, 12 mm skærelængde.

Påsætning / aftagning af kamme

- Sæt kammen på skæresættet i pilens retning indtil stop (fig. 6Ⓞ).
- Kammen kan fjernes, ved at den flyttes i pilens retning (fig. 6Ⓞ).

Vedligeholdelse



Advarsel! Personskader og materielle skader på grund af forkert håndtering.

- ▶ Sluk for maskinen, før rengørings- og vedligeholdelsesarbejdet startes. Afbryd maskinen fra strømforsyningen.

Rengøring og pleje



Fare! Strømstød på grund af indtrængende væsker.

- ▶ Læg ikke maskinen ned i vand!
- ▶ Lad ikke væske komme ind i maskinen.
- ▶ Slut kun maskinen til strømforsyningen igen, hvis den er helt tør.



Forsigtig! Skader på grund af aggressive kemikalier.

- Aggressive kemikalier kan beskadige maskinen og tilbehør.
- ▶ Brug ikke opløsnings- eller skuremidler.
- ▶ Brug udelukkende rengøringsmidler og olie til skæresæt, som er anbefalet af producenten.



Tilbehør og reservedele kan bestilles hos forhandleren eller hos vores servicecenter.

- ▶ Tag kammen af efter hver brug (fig. 6Ⓢ) og klap skæresættet væk fra kabinettet (fig. 7Ⓢ). Fjern hårresterne fra kabinettets åbning og fra skæresættet (fig. 8) med rengøringsbørsten. Tryk endvidere på rengøringsarmen. Derefter kan hårresterne mellem skærekammen og skæreknivens fjernes med rengøringsbørsten (**EASY CLEANING**).
- ▶ Tør kun maskinen af med en blød, eventuelt let fugtet klud.
- ▶ Rengør skæresættet med hygiejnesprayen.
- ▶ Smør skæresættet med olien til skæresæt (fig. 9).



- ▶ Det er vigtigt, at skæresættet ofte smøres med olie, for at skæreeffekten er god og varer længe.
- ▶ Hvis skæreeffekten trods regelmæssig rengøring og smøring aftager efter længere brugstid, skal skæresættet udskiftes.

Automatisk sensorsystem

Hårklipperen er udstyret med et automatisk sensorsystem, som registrerer, hvornår det er nødvendigt at udføre vigtig vedligeholdelse.



- Sensorsystemet registrerer automatisk, at skæresættet er smurt for lidt eller er meget snavset. Når der slukkes for maskinen, lyder der en signaltone, og hele kapacitetsindikatoren blinker i 2 minutter.
- Signaltonen og kapacitetsindikatorens blink kan kvitte-res (slukkes) ved, at maskinen tændes igen og slukkes lige efter.
- For maskinen anvendes igen, **anbefales det**, at maskinen rengøres, og at skæresættet smøres med olie, se kapitlet **Rengøring og vedligeholdelse**.
- Hvis dette ikke udføres, kan maskinen tage skade. Der-ved ophører alle garantikrav.

Udskiftning af skæresættet

1. Tryk skæresættet væk fra kabinettet i pilens retning (fig. 7Ⓢ). Tag skæresættet af.
2. Sæt skæresættet med krogen ind i holderen på kabinettet, og tryk mod kabinettet, indtil den går i indgreb for at sætte skæresættet på igen (fig. 7Ⓢ).

Problemafhjælpning

Skæresættet skærer dårligt eller rykker

Årsag: Skæresættet er snavset eller slidt.

- ▶ Rengør skæresættet (fig. 8/9), og hvis problemet ikke løses, skal skæresættet udskiftes (fig. 7).

Akkuens driftstid er for kort

Rengør, og smør skæresættet med olie (fig. 8/9). Hvis skæresættet er meget snavset og ikke smurt med olie, kan akkuens driftstid halveres! Hvis akkuens driftstid alligevel er alt for kort, skal akkuerne formentlig udskiftes.



Driftstiden for maskinens akku aftager generelt konstant ved daglig brug. De anvendte akkuer er specielt konstrueret til professionel og daglig brug, men er alligevel udsat for denne effekt.

Kvæstelser af huden

Årsag: For voldsomt pres mod huden.

- ▶ Tryk ikke for hårdt, når du klipper tæt på huden.

Årsag: Beskadiget skæresæt.

- ▶ Kontrollér, om tandspidsen er beskadiget ved brug, og udskift i så fald skæresættet.

Kapacitetsindikatoren lyser ikke

Årsag: Maskinen er ikke sat rigtigt i ladestativet.

- ▶ Sørg for, at motordelen er sat rigtigt i ladestativet.

Årsag: Defekt strømforsyning.

- ▶ Sørg for, at stikstrømforsyningen er forbundet med stikkontakten.
- ▶ Kontrollér strømkablet for eventuelle skader.
- ▶ Kontrollér strømforsyningen.

Den komplette kapacitetsindikator blinker

- ▶ Kontrollér, at skæresættet ikke er blokeret, og at kniven kan bevæges. Tænd for maskinen, og sluk igen. Hvis hele indikatoren blinker igen, bedes du henvende dig til forhandleren eller til et WAHL-servicecenter.

Hvis du ikke kan afhjælpe problemet med disse anvisninger, bedes du henvende dig til vores servicecenter. Prov aldrig på at reparere maskinen selv!

Bortskaffelse



Forsigtig! Miljøskader ved forkert bortskaffelse.

- ▶ Aflad genopladelige batterier før bortskaffelse!
- ▶ Bortskaffelse efter reglerne gavner miljøet og forhindrer eventuelle skadelige følger for mennesker og miljø.

Overhold altid de gældende forskrifter i loven ved bortskaffelse af maskinen.

Informationer til bortskaffelse af elektriske og elektroniske maskiner i det europæiske fællesskab:



Inden for det Europæiske Fællesskab fastsættes bortskaffelsen af elektrisk drevne maskiner af nationale love, som er baseret på EU-direktivet 2012/19/EU om kasserede elektroniske maskiner (WEEE). Ifølge disse love må maskinen ikke bortskaffes sammen med det kommunale affald eller husholdningsaffaldet. Maskinen modtages gratis på de kommunale indsamlingssteder eller genbrugspladser. Produktets emballage består af genbrugsmaterialer. Bortskaf dem korrekt efter lovene og aflever det til genanvendelse.

Bruksanvisning (översättning) Nät-/batteri-hårklippsmaskin typ 1871 Li

Allmänna råd till användaren

Information för användning av säkerhetsanvisning och bruksanvisning

- ▶ Observera som komplement till denna bruksanvisning den separata bruksanvisningen för säkerhetsinformation samt alla medföljande informationsblad.
- ▶ Innan du tar apparaten i bruk första gången, måste du läsa igenom och förstå säkerhetsanvisningen och bruksanvisningen till fullo.
- ▶ Säkerhetsanvisning och bruksanvisning ska betraktas som en del av produkten och förvaras på en skyddad och tillgänglig plats.
- ▶ På begäran kan säkerhetsanvisningen och bruksanvisningen även erhållas som PDF-fil från vårt servicecenter. EG-förklaringen om överensstämmelse på andra officiella EU-språk kan erhållas från vårt servicecenter.
- ▶ Säkerhetsanvisningen och bruksanvisningen ska medfölja apparaten om den överläts till en ny ägare.

Förklaring av symboler och anvisningar

Följande symboler och signalord används i denna bruksanvisning, på apparaten eller på förpackningen.



FARA

Fara för elektrisk stöt som kan resultera i allvarliga personskador eller dödsfall.



FARA

Explosionsrisk som kan resultera i allvarliga personskador eller dödsfall.



FARA

Fara till följd av användning av brandfarliga ämnen. Eldsvåda som kan resultera i allvarliga personskador eller dödsfall.



VARNING

Varning för en fara som kan medföra personskador eller en hälsorisk.



FÖRSIKTIGHET

Informerar om risk för materiella skador.



Anvisning som innehåller nyttig information och tips.

- ▶ Innehåller en uppmaning att utföra en handling.
1. Genomför dessa handlingar i den turordning som anges.
 - 2.
 - 3.

Produktbeskrivning

Beskrivning av delarna (fig. 1)

- A Klippsats
- B Strömbrytare
- C Kapacitetsindikator
- D Laddningsställ
- E Inställning av klipplängden
- F Apparats uttag
- G Laddningsställets uttag
- H Kam, 3 mm klipplängd
- I Kam, 6 mm klipplängd
- J Kam, 9 mm klipplängd
- K Kam, 12 mm klipplängd
- L Kontaktkopplingsnät del
- M Apparatkontakt
- N Rengöringsborste
- O Olja till klippsatsen

Tekniska data

Handhållen apparat

Drivning:	DC-motor
Batteri:	Li-ION-batteri
Driftslängd batteri:	upp till 90 min
Mått (LxBxH):	178 x 46 x 50 mm
Vikt:	ca 296 g
Ljudtrycksnivå:	max. 63 dB(A) vid 25 cm
Vibration:	< 2,5 m/s ²

Laddningsställ

Mått	
med tillbehör (BxDxH):	96 x 120 x 72 mm
Vikt:	ca 91 g

Kontaktkopplingsnät del

Typ:	Adapter 6000
Effektförbrukning:	max. 12 W
Driftspänning:	100 – 240 V, 50/60 Hz

Apparaten är skyddsisolerad och radioavstörd. Uppfyller kraven i EU-direktivet Elektromagnetisk kompatibilitet (EMC) 2014/30/EU och i Maskindirektivet 2006/42/EG.

Användning

Föberedelse

- Spara förpackningsmaterialet för eventuell senare förvaring eller transport.

- ▶ Kontrollera att alla delar medföljer enheten vid leverans.
- ▶ Kontrollera delarna för att upptäcka eventuella transportskador.

Säkerhet



Varning! Skador till följd av felaktig strömspanning.

- ▶ Apparaten får endast användas med den spänning som anges på typskylten.

Laddning av batterier

1. Sätt kontaktkopplingsnätdelens apparatkontakt (M) i laddningsställets uttag (G) (fig. 4ⓐ).

- Maskinen kan också kopplas direkt med kontaktkopplingsnätdelen för uppladdning (fig. 2ⓐ/ⓑ).
- Med hjälp av en intelligent laddningsstyrning förhindras att batteriet överladdas.

2. Koppla kontaktkopplingsnätdelen till vägguttaget (fig. 4ⓐ).
3. Slå av apparaten med strömbrytaren (fig. 3ⓐ).
4. Placera apparaten i laddningsstationen (fig. 4) eller anslut den direkt med kontaktkopplingsnätdelen (fig. 2ⓐ/ⓑ). Det ljuder en signal och laddningen startar.

- Under laddningen blinkar respektive segment i kapacitetsindikatorn, beroende på laddningstillstånd. Om batteriet är fullt lyser alla segment i kapacitetsindikatorn hela tiden.
- När apparaten har tagits ut ur laddningsstället sloknar indikatorn efter ca 30 sekunder (strömsparläge).
- Laddningstiden tills full kapacitet har uppnåtts uppgår då till ca 60 minuter.

5. Så snart batteriet har laddats upp helt ljuder en signal.

Batteridrift

1. Använd strömbrytaren för att slå på och av apparaten efter användning (fig. 3ⓐ/ⓑ).

- När apparaten varit avstängd i 30 sekunder sloknar indikatorn (strömsparläge).
- Om batteriet är fulladdat kan apparaten användas i upp till 90 minuter utan att vara ansluten till elnätet.
- Batteriets laddningstillstånd visas med kapacitetsindikatorn (C).
- När batteriet är urladdat stängs apparaten av automatiskt.
- Om klippsetsen inte sköts på rätt sätt, kan dess livslängd reduceras avsevärt.

Användning med nätström



Varning! Hårklippningsmaskinen kan skadas om kontaktkopplingsnätdelen är kopplad permanent (nätdrift). Hårklippningsmaskinen är inte avsedd för att användas inkopplad permanent (nätdrift). Kontaktkopplingsnätdelens anslutningskabel är inte konstruerad för mekanisk belastning om den används hela tiden.

- ▶ Nätdrift rekommenderas endast kortvarigt om batteriet är urladdat.

1. Sätt kontaktkopplingsnätdelens apparatkontakt (M) i apparatens uttag (F) (fig. 2ⓐ).
2. Koppla kontaktkopplingsnätdelen till vägguttaget (fig. 2ⓑ).
3. Använd strömbrytaren för att slå på och av apparaten efter användning (fig. 3ⓐ/ⓑ).

Användning

Inställning av klippängd

Från den integrerade klippängdsinställningen i klippsetsen kan klippängden ställas in i 5 olika lägen, från 0,7 mm till 3 mm (fig. 5).

Klippning med olika kammar

Apparaten kan även förse med olika kammar.

- ▶ Ställ in klippängden till position 1 (fig. 5) för att uppnå den angivna klippängden.



Följande kammar följer med apparaten: 3 mm, 6 mm, 9 mm och 12 mm klippängd.

Sätt på / ta av kammen

1. Skjut kammen i pilens riktning ändå till anslaget på klippsetsen (fig. 6ⓐ).
2. Kammen tas av genom att den skjuts i pilens riktning (fig. 6ⓑ).

Underhåll



Varning! Personskador och materiella skador till följd av olämpligt handhavande.

- ▶ Stäng av apparaten innan alla rengörings- och underhållsarbeten. Koppla ur apparaten från strömförsörjningen.

Rengöring och skötsel



Fara! Elektriska stötar på grund av inträngande vätska.

- ▶ Sänk inte ned apparaten i vatten!
- ▶ Låt ingen vätska tränga in i apparatens inre.
- ▶ Apparaten måste vara helt torr innan den ansluts till strömförsörjningen igen.



Varning! Skador på grund av aggressiva kemikalier.

- ▶ Aggressiva kemikalier kan skada apparaten och tillbehören.
- ▶ Använd inga lösningsmedel eller slipmedel.
- ▶ Använd endast de rengöringsmedel och den klippsetsolja som tillverkaren rekommenderar.



Tillbehör och utbytesdelar kan du köpa hos din återförsäljare eller från vårt servicecenter.

- ▶ Ta alltid av kammen efter användning (fig. 6Ⓢ) och ta av klipp-satsen från huset (fig. 7Ⓢ). Ta bort hår från klipp-satsen och från öppningen i huset med rengöringsborsten (fig. 8). Tryck sedan på rengöringsspaken. Så kan man med rengöringsborsten på ett enkelt sätt avlägsna hårrester mellan kammen och knivarna (**EASY CLEANING**).
- ▶ Rengör apparaten med en mjuk, eventuell lätt fuktig trasa.
- ▶ Rengör klipp-satsen med hygiensprayet.
- ▶ Olja klipp-satsen med klipp-satsolja (fig. 9).



- ▶ För en god och långvarig klippförmåga är det viktigt att smörja klipp-satsen ofta.
- ▶ Om klippförmågan försämras efter en lång tids användning, trots regelbunden rengöring och smörjning, måste klipp-satsen bytas ut.

Automatiskt sensorsystem

För att du i god tid ska märka att underhåll måste genomföras har hårklippningsmaskinen utrustats med ett automatiskt sensorsystem.



- Sensorsystemet känner på egen hand av att klipp-satsen har smorts in för lite eller om den är mycket smutsig. När apparaten varit avstängd hörs en signal och hela kapacitetsindikatorn blinkar i 2 minuter.
- Den hörbara signalen liksom den blinkande kapacitets-indikatorn kan bekräftas (stängas av) genom att man på nytt sätter på och slår av apparaten.
- Innan maskinen används igen **rekommenderar vi starkt** att apparaten rengörs och klipp-satsen smörjs in, se kapitlet **Rengöring och skötsel**.
- Om detta inte beaktas kan maskinen skadas och sluta fungera i förtid. Därmed upphör garantin att gälla.

Byte av klipp-satsen

1. Tryck bort klipp-satsen från huset, i pilens riktning (fig. 7Ⓢ). Ta av klipp-satsen.
2. Sätt tillbaka klipp-satsen med kroken i urtaget på huset och tryck fast den i riktning mot huset (fig. 7Ⓢ).

Felsökning

Klipp-satsen skär dåligt eller rycker bort hår

Orsak: Klipp-satsen är smutsig eller sliten.

- ▶ Rengör och olja in klipp-satsen (fig. 8/9), om det inte avhjälper problemet byt ut klipp-satsen (fig. 7).

Batteriet laddas ur för snabbt

Rengör och olja in klipp-satsen noggrant (fig. 8/9). En mycket smutsig klipp-sats som inte är insmord kan halvera den tillgängliga batteritiden! Om batteritiden ändå skulle vara för kort börjar det antagligen bli dags att byta ut batterierna.



I allmänhet kan man säga att batteriet försämras konstant i takt med det dagliga användandet. De batterier som används är speciellt tillverkade för professionell och daglig användning men påverkas ändå på samma sätt.

Hudskador

Orsak: För högt tryck mot huden.

- ▶ Minska trycket när du klipper nära huden.

Orsak: Skadad klipp-sats.

- ▶ Kontrollera, om spetsar på tandningen är skadade och om så är fallet byt ut klipp-satsen.

Kapacitetsindikatorn lyser inte

Orsak: Apparaten sitter inte ordentligt i laddningsstället.

- ▶ Kontrollera att apparaten sitter ordentligt i laddningsstället.

Orsak: Fel i strömförsörjningen.

- ▶ Kontrollera, att nätdelen sitter ordentligt i uttaget.
- ▶ Kontrollera att strömkabeln inte är skadad.
- ▶ Kontrollera strömförsörjningen.

Hela kapacitetsindikatorn blinkar

- ▶ Kontrollera att klipp-satsen inte är blockerad och att det går att röra på kniven. Slå på och slå av maskinen. Om hela indikatorn börjar blinka igen, kontakta din fackhandlare eller ett WAHL servicecenter.

Om det inte går att avhjälpa problemet med hjälp av denna information, kontakta vårt servicecenter. Försök aldrig att själv reparera apparaten.

Kassering



Varning! Risk för miljöskador vid felaktig kassering.

- ▶ Ladda ur batteriet innan det kastas!
- ▶ En korrekt avfallshantering är viktig för miljön och förhindrar eventuella skadliga effekter på människa och miljö.

Följ de gällande lagstiftade föreskrifterna vid kassering av apparaten.
Information för kassering av elektriska och elektroniska apparater i den Europeiska gemenskapen:



I den Europeiska gemenskapen regleras villkoren för kassering av elektrisk utrustning i nationella regelverk, som bygger på EU-direktiv 2012/19/EG om elektronisk utrustning (WEEE). Enligt dessa får apparaten inte längre kasseras som hushållssoop. Apparaten omhändertaras kostnadsfritt vid kommunala uppsamlingsstationer eller miljöstationer. Produktförpackningen består av återvinningsbara material. Kassera dessa på ett miljövänligt sätt och lämna in dem för återvinning.

Bruksanvisning (oversettelse)

Nettdrevet/batteridrevet hårklippemaskin type 1871 Li

Generelle instruksjoner for brukeren

Informasjon om bruken av sikkerhetsinstruksene og bruksanvisningen

- ▶ I tillegg til denne bruksanvisningen må du følge den separate bruksanvisningen Sikkerhetsinstruksjoner og alle merkeblader som fulgte med i leveringen.
- ▶ Før du tar maskinen i bruk for første gang, må du ha lest gjennom og forstått hele bruksanvisningen.
- ▶ Anse bruksanvisningen for å være en del av produktet, og oppbevar den på et trygt og lett tilgjengelig sted.
- ▶ Sikkerhetsinstruksene og bruksanvisningen kan også fås som PDF-fil fra våre servicesenter. EF-samsvarserklæringen kan på forespørsel også leveres av våre servicesenter på andre offisielle EU-språk.
- ▶ Legg ved sikkerhetsinstruksene og bruksanvisningen dersom du gir apparatet videre til en annen person.

Forklaring av symboler og merknader

Følgende symboler og signalord brukes i denne bruksanvisningen, på maskinen eller på emballasjen.

**FARE**

Fare på grunn av elektrisk støt, med mulig alvorlig personskade eller døden som følge.

**FARE**

Eksplisjonsfare, med mulig alvorlig personskade eller døden som følge.

**FARE**

Fare ved bruk av brannfarlige stoffer. Brann kan føre til alvorlig personskade eller død.

**ADVARSEL**

Advarsel mot mulige personskader eller helserisiko.

**FORSIKTIG**

Henvvisning til risiko for materielle skader.



Merknad med nyttige opplysninger og tips.

- ▶ Du oppfordres til en handling.

1. Utfør disse handlingene i beskrevet rekkefølge.
- 2.
- 3.

Produktbeskrivelse

Betegnelse på delene (fig. 1)

- A Knivsett
- B PÅ/AV-bryter
- C Kapasitetsindikator
- D Ladestativ
- E Justering av klippelengden
- F Apparatkontakt
- G Ladestativkontakt
- H Distansekam, 3 mm klippelengde
- I Distansekam, 6 mm klippelengde
- J Distansekam, 9 mm klippelengde
- K Distansekam, 12 mm klippelengde
- L Nettdel
- M Apparattilkopplingsplugg
- N Rengjøringsbørste
- O Olje for knivsettet

Tekniske data

Håndenhet

Drivenhet:	DC-motor
Batteri:	Li-ION-batteri
Bruktid batteri:	inntil 90 min
Dimensjoner (LxBxH):	178 x 46 x 50 mm
Vekt:	ca. 296 g
Emisjonslydtrykksnivå:	maks. 63 dB(A) @ 25 cm
Vibrasjoner:	< 2,5 m/s ²

Ladestativ

Dimensjoner med tilbehør (BxDxH):	96 x 120 x 72 mm
Vekt:	ca. 91 g

Nettdel

Type:	Adapter 6000
Opptatt effekt:	maks. 12 W
Driftsspennning:	100 – 240 V / 50/60 Hz

Apparatet er verneisolert og radiostøydempet. Den oppfyller kravene i EU-direktivet om elektromagnetisk kompatibilitet 2014/30/EU og maskindirektivet 2006/42/EF.

Bruk

Forberedelser

-  Ta vare på emballeringsmaterialet med tanke på senere sikker oppbevaring eller transport.

- ▶ Kontroller at leveringen er komplett.
- ▶ Kontroller alle delene med tanke på eventuelle transportskader.

Sikkerhet

-  **Forsiktig! Skader på grunn av feil spenningsforsyning.**
 - ▶ Du må bare bruke apparatet med den spenning som er angitt på merkeplaten.

Lade batteriet

1. Stikk nettdelens maskintilkoplingsplugg (M) inn i ladestativkontakten (G) (fig. 4Ⓞ).

- 
 - Maskinen kan også koples direkte til nettdelen for opplading (fig. 2Ⓞ/Ⓞ).
 - Ved hjelp av en intelligent ladestyring forhindres det at batteriet lades opp for mye.

2. Plugg nettdelen inn i nettets stikkontakt (fig. 4Ⓞ).
3. Slå apparatet av med PÅ-/AV-bryteren (fig. 3Ⓞ).
4. Sett maskinen i ladestasjonen (fig. 4), eller kople den direkte til nettdelen (fig. 2Ⓞ/Ⓞ). Det lyder et signal – oppladingen begynner.

- 
 - Under ladeprosessen blinker de enkelte segmenter i kapasitetsindikatoren, alt etter ladestatus. Når akkumulatoren er fullt oppladet, lyser alle segmentene i kapasitetsindikatoren kontinuerlig.
 - Når maskinen er tatt ut av ladestativet, slukkes indikatoren etter ca. 30 sekunder. (strømsparemodus).
 - Oppladingstiden fram til akkumulatoren på nytt har fått full kapasitet, ligger på ca. 60 minutter.

5. Så snart batteriet er helt oppladet, lyder det et signal.

Batteridrift

1. Slå maskinen på og av etter bruk med maskinens PÅ/AV-bryter (fig. 3Ⓞ/Ⓞ).

- 
 - Når maskinen slått av, slukkes indikatoren etter ca. 30 sekunder (strømsparemodus).
 - Maskinen kan brukes i inntil 90 minutter uten å være tilkoppelt nettet, når batteriet er fullt oppladet.
 - Akkumulatorens ladetilstand indikeres av kapasitetsindikatoren (C).
 - Maskinen slår seg automatisk av når batteriet er tomt.
 - Ved utilstrekkelig stell av knivsettet kan brukstiden bli betraktelig redusert.

Nettdrift



Forsiktig! Det kan oppstå skader når hårlippemaskinen brukes med permanent tilkoppelt nettdel (nettdrift).

Hårlippemaskinen er ikke beregnet på bruk med permanent tilkoppelt nettdel (nettdrift). Nettdelens strømkabel der ikke dimensjonert for den mekaniske belastningen permanent bruk innebærer.

- ▶ Nettdrift anbefales kun i kortere perioder, når batteriet er tomt.

1. Stikk nettdelens maskintilkoplingsplugg (M) inn i apparatkontakten (F) (fig. 2Ⓞ).
2. Plugg nettdelen inn i nettets stikkontakt (fig. 2Ⓞ).
3. Slå maskinen på og av etter bruk med maskinens PÅ/AV-bryter (fig. 3Ⓞ/Ⓞ).

Betjening

Innstilling av klippelengden

Ved hjelp av den klippelengdejusteringen som er integrert i knivsettet kan klippelengden innstilles over 5 posisjoner fra 0,7 mm til 3 mm (fig. 5).

Klippe med distansekammer

Maskinen kan også brukes med distansekammer.

- ▶ For å oppnå angitt klippelengde, må du stille inn justeringen av klippelengden på posisjon 1 (fig. 5).



Følgende distansekammer er inkludert i leveringen: 3 mm, 6 mm, 9 mm og 12 mm klippelengde.

Sette på / ta av distansekam

1. Skyv distansekammen inn på knivsettet til stopp den vei pilen viser (fig. 6Ⓞ).
2. Distansekammen kan tas av igjen ved at den skyves den vei pilen viser (fig. 6Ⓞ).

Vedlikehold



Advarsel! Fare for personskader og materielle skader ved ukorrekt håndtering.

- ▶ Slå maskinen av før du starter arbeid med rengjøring og vedlikehold. Koble apparatet fra strømforsyningen.

Rengjøring og stell



Fare! Elektrisk støt dersom det trenger væske inn i maskinen.

- ▶ Ikke dypp maskinen i vann!
- ▶ La ikke noen form for væske trenge inn i maskinen.
- ▶ Du må bare kople apparatet til strømforsyningen igjen når den er fullstendig tørr.



Forsiktig! Skader ved bruk av aggressive kjemikalier.

Aggressive kjemikalier kan medføre skader på maskinen og tilbehøret.

- ▶ Du må ikke bruke løsemidler eller skuremidler.
- ▶ Du må kun bruke det rengjøringsmidlet og den knivsett-oljen som produsenten har anbefalt.

i Tilbehør og reservedeler kan kjøpes hos våre forhandlere eller på Servicecenteret.

- ▶ Ta av distansekammen etter hver bruk (fig. 6Ⓢ) og vipp knivsettet bort fra huset (fig. 7Ⓢ). Fjern hårrestene fra knivsettet og fra åpningen i huset og fra knivsettet med rengjøringsbørsten (fig. 8). Press i tillegg inn rengjøringshendelen. På denne måten kan man enkelt og greit fjerne hårrestene mellom klippekammen og klippekniven med rengjøringsbørstene (**EASY CLEANING**).
- ▶ Tørk bare av maskinen med en myk, eventuelt litt fuktig klut.
- ▶ Rengjør knivsettet med hygienespray.
- ▶ Sett knivsettet inn med knivsettolje (fig. 9).

- i**
- ▶ Det er viktig å smøre knivsettet ofte med olje for å opprettholde en god og langvarig klippeytelse.
 - ▶ Hvis klippeytelsen avtar etter at maskinen har vært i bruk i lang tid, på tross av regelmessig rengjøring og smøring med olje, bør man skifte ut knivsettet.

Automatisk sensorsystem

Hårklippemaskinen er utstyrt med et automatisk sensorsystem som gjør det mulig å oppdage i rett tid når det er absolutt nødvendig å utføre stell på maskinen.

- i**
- Dette sensorsystemet registrerer automatisk når knivsettet er for dårlig smurt med olje, eller når det er sterkt tilsmusset. Når apparatet er slått av hører man et akustisk signal og hele kapasitetsindikatoren blinker i 2 minutter.
 - Det akustiske signalet og den blinkende kapasitetsindikatoren kan kvitteres for (deaktiveres) ved at man slår maskinen kort på og av igjen.
 - Det **anbefales på det sterkeste** å rengjøre maskinen og smøre knivsettet med olje før maskinen tas i bruk igjen, se kapittelet **Rengjøring og stell**.
 - Hvis man neglisjerer dette kan maskinen skades og få funksjonsvikt før tiden. Det fører til tap av garantien.

Utskiftning av knivsettet

1. Press knivsettet bort fra huset den vei pilen viser (fig. 7Ⓢ). Ta ut knivsettet.
2. Når knivsettet skal monteres igjen, settes det med haken inn i festet på huset og presses inn til det smekker i lås i huset (fig. 7Ⓢ).

Utbedring av feil

Knivsettet skjærer dårlig eller lugger

Årsak: Knivsettet er tilsmusset eller slitt.

- ▶ Rengjør og olje knivsettet (fig. 8/9). Hvis dette ikke utbedrer problemet, må du bytte knivsettet (fig. 7).

Batteriets brukstid er for kort

Rengjør knivsettet nøye og sett det inn med olje (fig. 8/9). Et knivsett som er sterkt tilsmusset og ikke er oljet kan medføre at den tilgjengelige batteriladetiden halveres! Hvis batteriladetiden likevel er for kort, så er batteriene nær enden av sin levetid.

- i**
- Generelt avtar brukstiden for maskinens batteri konstant ved daglig bruk. De batteriene som benyttes er laget spesielt for profesjonell og daglig bruk, men påvirkes likevel av denne effekten.

Skader på hud

Årsak: For sterkt press mot huden.

- ▶ Reduser trykket når du skjærer nær huden.

Årsak: Skadet knivsett.

- ▶ Kontroller om tannspissene ble skadet ved bruk og bytt knivsettet ved behov.

Kapasitetsindikatoren lyser ikke

Årsak: Apparatet er ikke riktig posisjonert i ladestativet.

- ▶ Forsikre deg om at håndenheten står riktig i ladestativet.

Årsak: Defekt strømforsyning.

- ▶ Forsikre deg om at nettdelen er koplet til stikkontakten.
- ▶ Kontroller strømkabelen med tanke på eventuelle skader.
- ▶ Kontroller strømforsyningen.

Hele kapasitetsindikatoren blinker

- ▶ Kontroller at knivsettet ikke er blokkert og at kniven kan beveges. Slå maskinen av og på igjen. Hvis hele indikatoren blinker igjen må du ta kontakt med fagforhandleren din eller et WAHL-servicecenter.

Hvis du ikke kan løse problemet med disse instruksene, ber vi det kontaktede Servicecenteret. Forsøk aldri å reparere apparatet på egenhånd!

Avfallsbehandling



Forsiktig! Miljøskader ved feil avfallsbehandling.

- ▶ Sørg for at akkumulatorene er utladet før de deponeres!
- ▶ Forskriftsmessig avhending bidrar til å avlaste miljøet og forhindrer mulige skadevirkninger på mennesker og miljø.

Overhold gjeldende lovfestede forskrifter når du skal sende apparatet inn til avfallsbehandling.

Informasjon om avfallsbehandling av elektrisk og elektronisk utstyr i Det europeiske fellesskap:



Innenfor Det europeiske fellesskap regulerer nasjonale forskrifter på grunnlag av EU-direktiv 2012/19/EF og utbrukt elektrisk og elektronisk utstyr (WEEE) hvordan elektrisk drevne apparater skal avfallsbehandles. I henhold til dette er det ikke lenger tillatt å kaste apparatet i kommunalt avfall eller husholdningsavfall. Apparatet kan leveres inn gratis til kommunale deponier eller anlegg for gjenvinning av materialer. Produktemballasjen består av materialer som kan gjenvinnes. Kast disse på miljøvennlig måte og tilbakefør dem til gjenbruksstasjonen.

Käyttöohje (käännös)

Verkko-/Akkukäyttöinen hiustenleikkuukone tyyppi 1871 Li

Yleisiä käyttöohjeita

Tietoja turvallisuusohjeiden ja käyttöohjeen käyttämiseen

- ▶ Noudata täydentävästi tätä käyttöohjetta, erillisiä turvallisuusohjeiden käyttöohjeita sekä kaikkia mukanatoimitettuja ohjelehtiä.
- ▶ Ennen kuin otat laitteen käyttöön ensimmäistä kertaa, sinun täytyy lukea turvallisuusohjeet ja käyttöohje kokonaan sekä ymmärtää ne.
- ▶ Pidä turvallisuusohjeita ja käyttöohjetta osana tuotetta ja säilytä ne hyvin ja saatavilla.
- ▶ Turvallisuusohjeet ja käyttöohje voidaan pyytää myös PDF-tiedostona huoltokeskuksestamme. EY-yhdenmukaisuusvakuutus voidaan pyytää myös muina EU:n virastokielisinä versioina palvelukeskuksestamme.
- ▶ Liitä turvallisuusohjeet ja käyttöohje mukaan, kun luovutat laitteen kolmansille osapuolille.

Symbolien ja ohjeiden selitys

Seuraavia symboleja ja merkisanoja käytetään tässä käyttöohjeessa, laitteessa tai pakkauksessa.

**VAARA**

Sähköiskun vaara, jonka seurauksena voi olla vakava ruumiinvamma tai kuolema.

**VAARA**

Räjähdysvaara, jonka seurauksena voi olla vakava ruumiinvamma tai kuolema.

**VAARA**

Vaara tulenarkojen aineiden käytöstä. Tulipalon syttymisvaara, jonka seurauksena voi olla vakava ruumiinvamma tai kuolema.

**VAROITUS**

Varoitus mahdollisesta ruumiinvammasta tai terveysriskistä.

**VARO**

Viittaa haitallisiin aineisiin aiheutuvaan vaaraan.



Ohje hyödyllisten tietojen ja vinkkien kanssa.

- ▶ Sinua kehoitetaan suorittamaan jokin toimenpide.

1. Suorita nämä toimenpiteet kuvatussa järjestyksessä.
- 2.
- 3.

Tuotteen kuvaus

Osien merkintä (Kuva 1)

- A** Leikkusarja
- B** Päälle-/Pois -kytkin
- C** Kapasiteettinäyttö
- D** Latausalusta
- E** Leikkuupituuden säätö
- F** Laitteen pistorasia
- G** Latausalustakotelo
- H** Kiinnityskampa, 3 mm leikkuupituus
- I** Kiinnityskampa, 6 mm leikkuupituus
- J** Kiinnityskampa, 9 mm leikkuupituus
- K** Kiinnityskampa, 12 mm leikkuupituus
- L** Pistokekytkentäosa
- M** Laiteliitäntäpistoke
- N** Puhdistusarja
- O** Leikkusarjan öljy

Tekniset tiedot

Käsin pidettävä laite

Käyttölaite:	Tasavirtamoottori
Akku:	Li-ioni-akku
Akun käyttöaika:	enintään 90 minuuttia
Mitat (P x L x K):	178 x 46 x 50 mm
Paino:	n. 296 g
Äänitaso:	max. 63 dB(A) @ 25 cm
Tärinä:	< 2,5 m/s ²

Latausalusta

Mitat lisätarvikkeilla (L x S x K):	96 x 120 x 72 mm
Paino:	n. 91 g

Pistokekytkentäosa

Tyyppi:	Adaptteri 6000
Ottoteho:	max. 12 W
Käyttöjännite:	100 – 240 V / 50/60 Hz

Laite on suojaeristetty ja siitä on poistettu radiohäiriöt. Laite täyttää EU:n sähkömagneettisen yhteensopivuuden direktiivin 2014/30/EU ja konedirektiivin 2006/42/EY vaatimukset.

Käyttö

Valmistelu

- Säilytä pakkausmateriaali myöhempiä turvallista varastointia tai kuljetusta varten.

- ▶ Tarkasta toimituksen täydellisyyden.
- ▶ Tarkasta kaikki osat mahdollisten kuljetusvaurioiden varalta.

Turvallisuus



Varo! Väärästä jännitesyötöstä aiheutuvat vauriot.

- ▶ Käytä laitetta vain vaihtovirralla ja tyyppikilvessä ilmoitetulla jännitteellä.

Akun lataaminen

1. Kytke pistokekytkentäverkko-osan laiteliitäntäpistoke (M) lataus- alustarasiaan (G) (Kuva 4ⓐ).

- Laite voidaan kytkeä myös suoraan pistokekytkentä- osaan ladattavaksi (Kuva 2ⓐ/ⓑ).
- Älykkäällä latauksen hallinnalla estetään akun yli latautuminen.

2. Pistä pistokekytkentäosa verkkopistorasiaan (Kuva 4ⓑ).
3. Kytke laite pois päältä Päälle-/Poiskytkimellä (Kuva 3ⓑ).
4. Aseta laite latausasemaan (Kuva 4) tai liitä se suoraan pistokekytkentäosaan (Kuva 2ⓐ/ⓑ). Kuuluu signaali – lataustapahtuma alkua.

- Lataustapahtuman aikana kulloisestakin lataustilanteesta riippuen kapasiteetinäytön kukin segmentti vilkkuu. Täysin ladatun akun yhteydessä kapasiteetinäytön kaikki segmentit palavat jatkuvasti.
- Kun laite on otettu pois latausalustasta, näyttö sammuu n. 30 sekunnin kuluttua. (Virransäätötila)
- Latausaika täyden kapasiteetin saavuttamiseen on n. 60 minuuttia.

5. Heti kun akku on täysin ladattu, kuuluu signaali.

Akkukäyttö

1. Kytke laite päälle ja sammuta se käytön jälkeen Päälle-/Pois-kytkimestä (Kuva 3ⓐ/ⓑ).

- Laitteen irtikytkemisen jälkeen näyttö sammuu n. 30 sekunnin kuluttua (virransäätötila).
- Laitetta voidaan käyttää täydellä akulla jopa 90 minuuttia ilman verkkoliitäntää.
- Akun lataustila ilmoitetaan kapasiteetinäytöllä (C).
- Akun ollessa purettu kone kytkeytyy automaattisesti pois päältä.
- Leikkuusarjan hoidon ollessa riittämätöntä käyttöikä voi huomattavasti pienentyä.

Verkkokäyttö



Varo! Vahingot hiustenleikkuukoneen käytöstä pysyvästi sisäänpistetyn pistokekytkentäverkko-osan kanssa (verkkokäyttö).

Hiustenleikkuukoneen käyttö pysyvästi sisäänpistetyn pistokekytkentäverkko-osan kanssa (verkkokäyttö) ei ole tarkoitettu. Pistokekytkentäverkko-osan liitäntäkaapelia ei ole suunniteltu mekaaniselle kuormitukselle kestokäyttöä.

- ▶ Verkkokäyttöä suositellaan vain lyhytaikaisiksi tyhjän akun tapauksessa.

1. Pistä pistokekytkentäverkko-osan laiteliitäntäpistoke (M) laiterasiaan (F) (Kuva 2ⓐ).
2. Pistä pistokekytkentäosa verkkopistorasiaan (Kuva 2ⓑ).
3. Kytke laite päälle ja sammuta se käytön jälkeen Päälle-/Pois-kytkimestä (Kuva 3ⓐ/ⓑ).

Käyttö

Leikkuupituuden asetus

Leikkuupäähän sisällytetyllä leikkuupituuden säädöllä leikkuupituus voidaan asettaa 5 asennolla 0,7 mm:stä 3 mm saakka (Kuva 5).

Leikkaaminen kiinnityskampojen kanssa

Laitetta voidaan käyttää myös kiinnityskampojen kanssa.

- ▶ Aseta leikkuupituuden asetus asentoon 1 (Kuva 5) annetun leikkuupituuden saavuttamiseksi.



Seuraavat kiinnityskammat sisältyvät toimitukseen: 3 mm, 6 mm, 9 mm ja 12 mm leikkuupituus.

Kiinnityskamman asentaminen / poistaminen

1. Työnnä kiinnityskampaa nuolen suuntaan leikkuusarjan vasteeseen saakka (Kuva 6ⓐ).
2. Kiinnityskampa on helppo poistaa työntämällä nuolensuuntaisesti (Kuva 6ⓑ).

Kunnossapito



Varoitukset! Epäasianmukaisesta käsittelystä aiheutuvat loukkaantumiset ja esinevahingot.

- ▶ Kytke laite pois päältä ennen kaikkien puhdistus- ja huoltotoiden aloittamista. Irrota latausasema virransyötöstä.

Puhdistus ja hoito



Vaara! Sisään tunkeutuvasta nesteestä aiheutuva sähköisku.

- ▶ Älä upota laitetta veteen!
- ▶ Älä päästä nesteitä laitteen sisään.
- ▶ Liitä laite uudelleen virransyöttöön vasta sen ollessa täysin kuivattu.



Varo! Syövyttävistä kemikaaleista aiheutuvat vauriot.

- Syövyttävät kemikaalit voivat vaurioittaa laitetta ja lisätarvikkeita.
- ▶ Älä käytä liuotin- tai puhdistusaineita.
- ▶ Käytä ainoastaan valmistajan suosittelemia puhdistusaineita ja leikkuusarjalijä.

i Lisälaitteita ja varaosia voit tilata myyjältäsi tai huoltokeskuksestamme.

- ▶ Ota jokaisen käytön jälkeen kiinnityskampa pois (Kuva 6 ⊕) ja käännä leikkuusarja pois kotelosta (Kuva 7 ⊕). Poista hiusjätteet puhdistusharjalla kotelon aukosta ja leikkuusarjasta (Kuva 8). Paina lisäksi puhdistusvipua. Näin yksinkertaisesti hiusjätteet voidaan poistaa puhdistusharjalla leikkuukamman ja leikkuuterän väliä (**EASY CLEANING**).
- ▶ Pyyhi laitetta vain pehmeällä, mahdollisesti hieman kostealla liinalla.
- ▶ Puhdista leikkuusarja hygieniasuihkeella.
- ▶ Öljyä leikkuusarja leikkuusarjaöljyllä (Kuva 9).

i ▶ Hyvän ja pitkään kestävä leikkuutehoon säilyttämiseksi on tärkeää, että leikkuusarja öljytään usein.
▶ Mikäli leikkuuteho heikkenee pidemmän käyttöajan jälkeen säännöllisestä puhdistuksesta ja öljyamisestä huolimatta, leikkuusarja on vaihdettava.

Automaattinen anturijärjestelmä

Välittömästi suoritettavan hoidon tunnistamiseksi varhaisessa vaiheessa tukanleikkuukone on varustettu automaattisella anturijärjestelmällä.

i · Tämä anturijärjestelmä tunnistaa itse, kun leikkuusarjaa on voideltu liian vähän tai on voimakkaasti likaantunut. Laitteen päältä poiskytkennän jälkeen soi merkkiääni ja koko kapasiteettinäyttö vilkkuu 2 minuutin ajan.
· Signaaliääni sekä kapasiteettinäytön vilkkuminen voidaan kuitata (sammuttaa) uusitulla lyhyellä päälle- ja poiskytkemisellä.
· Ennen koneen uutta käyttöä **suositellaan ehdottomasti** laitteen puhdistamista ja leikkuusarjan öljyämistä, katso Luku **Puhdistus ja hoito**.
· Huomioimattomuudessa kone voi saada vaurioita ja rikkoutua ennenaikaisesti. Sitä kautta takuuvaatimus raukeaa.

Leikkuusarjan vaihtaminen

1. Poista leikkuusarja nuolensuuntaan kotelosta pois päin painamalla (Kuva 7 ⊕). Irrota leikkuusarja.
2. Leikkuusarjan uudelleenasetaminen tapahtuu laittamalla salpa kotelossa olevaan kiinnityskohtaan ja painamalla kotelon lukituksen saakka (Kuva 7 ⊕).

Ongelmien korjaus

Leikkuusarja leikkaa huonosti tai nyyppi

Syy: Leikkuusarja on likaantunut tai kulunut.

- ▶ Puhdista ja öljyä leikkuusarja (Kuva 8/9), jos tämä ei poista ongelmaa, vaihda leikkuusarja (Kuva 7).

Akun toiminta-aika on liian lyhyt

Puhdista ja öljyä leikkuusarja tunnontarkasti (Kuva 8/9). Voimakkaasti likaantunut ja öljyämätön leikkuusarja voi puolittaa akun käyntiajan! Jos akun käyntiaika on kuitenkin aivan liian lyhyt, niin todennäköisesti akut ovat lähellä kestoikänsä loppua.

i Yleensä laitteen akun käyntiaika vähenee tasaisesti päivittäisen käytön mukana. Sisäänlaitetut akut on suunniteltu erityisesti ammattimaiseen ja päivittäiseen käyttöön, mutta ovat kuitenkin tämän vaikutuksen alaisia.

Ihovauriot

Syy: Liian voimakas ihoon kohdistuva paine.

- ▶ Vähennä painetta ihon lähellä tapahtuvassa leikkaamisessa.

Syy: Vaurioitunut leikkuusarja.

- ▶ Tarkasta, ovatko hampaankärjet käytössä vaurioituneet ja vaihda leikkuusarja tarvittaessa uuteen.

Kapasiteettinäyttö ei pala

Syy: Laitte on ole oikein paikotettuna lataustelineessä.

- ▶ Varmista, että käsilaitte on oikein paikotettuna lataustelineessä.

Syy: Puutteellinen virransyöttö.

- ▶ Varmista, että verkko-osa on liitetty pistorasiaan.
- ▶ Tarkasta virtakaapeli mahdollisten vaurioiden varalta.
- ▶ Tarkasta virransyöttö.

Täysi kapasiteettinäyttö vilkkuu

- ▶ Tarkasta, että leikkuusarja ei ole tukkeutunut ja terä pääsee liikkumaan. Kytke laite päälle ja pois. Jos täysi näyttö edelleen vilkkuu, käänny myyjän tai WAHL-huoltokeskuksen puoleen.

Jos sinulla on näiden ohjeiden kanssa ongelma, jota et voi poistaa, käänny huoltokeskuksemme puoleen. Älä missään tapauksessa yritä itse korjata laitetta!

Hävittäminen



Varo! Ympäristövahingot vääränlaisen hävittämisen yhteydessä.

- ▶ Pura akut ennen hävittämistä!
- ▶ Asianmukainen hävittäminen suojelee ympäristöä ja estää mahdollisia vahingollisia vaikutuksia ihmisille ja ympäristölle.

Noudata laitteen hävittämisessä kulloisiakin lakisäiteisiä määräyksiä.

Tietoja sähkö- ja elektroniikkalaitteiden hävittämisestä Euroopan yhteisössä:



Euroopan yhteisön sisällä sähkökäyttöisten laitteiden hävityksen määrittävät kansalliset säädökset, jotka pohjautuvat vanhoja elektroniikkalaitteita (WEEE) koskevaan EU-direktiiviin 2012/19/EY. Sen mukaisesti laitetta ei saa enää hävittää kunnallis- tai talousjätteiden kanssa. Laitte otetaan maksutta vastaan kunnallisissa keräyspisteissä tai hyötyjätteen keräyspisteissä. Tuotepakkaus muodostuu kierrätyskelpoisista materiaaleista. Hävitä tämä ympäristöystävällisesti ja toimita tämä uudelleenkäyttöön.

Kullanım kılavuzu (çeviri)**Elektrikli/akülü saç kesme makinesi tip 1871 Li****Genel kullanıcı bilgileri****Güvenlik uyarılarının ve kullanım kılavuzunun kullanımına ilişkin bilgiler**

- Bu kullanım kılavuzuna ilave olarak, ayrı güvenlik uyarıları kullanım kılavuzunu ve birlikte teslim edilen güvenlik sayfalarını dikkate alın.
- Cihazı ilk kez çalıştırmadan önce, güvenlik uyarıları ve kullanım kılavuzu baştan sona okunmalı ve anlaşılmalıdır.
- Güvenlik uyarılarını ve kullanım kılavuzunu ürünün bir parçası olarak değerlendirin ve iyi ve kolay erişilebilir şekilde saklayın.
- Güvenlik uyarıları ve kullanım kılavuzu, servis merkezlerimizden PDF dosyası olarak da talep edilebilir. AT uygunluk beyanı, servis merkezlerimizden AB'nin diğer resmi dillerinde de talep edilebilir.
- Cihazı üçüncü şahıslara devrederken, güvenlik uyarılarını ve kullanım kılavuzunu da birlikte verin.

Sembol ve bilgi açıklaması

Bu kullanma kılavuzunda, cihazda veya ambalajda aşağıdaki semboller ve sinyal kelimeleri kullanılmaktadır.

**TEHLİKE**

Olası ağır bedensel yaralanma veya ölümlü sonuçlanabilecek elektrik çarpması nedeniyle tehlike.

**TEHLİKE**

Olası ağır bedensel yaralanma veya ölümlü sonuçlanabilecek patlama tehlikesi.

**TEHLİKE**

Tutuşabilir maddelerin kullanımı nedeniyle tehlike. Yangın oluşumu nedeniyle olası ağır yaralanmalar veya ölüm meydana gelebilir.

**UYARI**

Olası bedensel yaralanma veya sağlık riskine karşı uyarı.

**DİKKAT**

Maddi hasar riskinin göstergesi.



Faydalı bilgiler ve önerilerle birlikte not.

- Bir işlem yapmanız talep edilir.
1. Bu işlemleri açıklanan sırada yapın.
 - 2.
 - 3.

Ürün açıklaması**Parçaların tanımı (Şekil 1)**

- A** Kesme takımı
- B** Açma/kapama düğmesi
- C** Kapasite göstergesi
- D** Şarj bloku
- E** Kesme uzunluğu ayarı
- F** Cihaz duyu
- G** Şarj bloku duyu
- H** Tarak adaptörü, 3 mm kesme uzunluğu
- I** Tarak adaptörü, 6 mm kesme uzunluğu
- J** Tarak adaptörü, 9 mm kesme uzunluğu
- K** Tarak adaptörü, 12 mm kesme uzunluğu
- L** Fişli besleme bloku
- M** Cihaz bağlantı fişi
- N** Temizleme fırçası
- O** Kesme takımı için yağ

Teknik bilgiler**El cihazı**

Tahrik:	DC motor
Pil:	Li-ION pil
Pilin çalışma süresi:	90 dakikaya kadar
Boyutlar (UxGxY):	178 x 46 x 50 mm
Ağırlık:	yaklaşık 296 g
Emisyon ses basıncı seviyesi:	maks. 63 dB(A) @ 25 cm
Titreşim:	< 2,5 m/sn ²

Şarj bloku

Boyutlar	
aksesuarla birlikte (GxTxY):	96 x 120 x 72 mm
Ağırlık:	yaklaşık 91 g

Fişli besleme bloku

Tip:	Adaptör 6000
Güç tüketimi:	maks. 12 W
Çalışma gerilimi:	100 – 240 V / 50/60 Hz

Cihaz, koruyucu izolasyon ve parazit giderici tertibata sahiptir. Cihaz, 2014/30/AB sayılı elektromanyetik uyumluluk AB yönetmeliği ve 2006/42/AT sayılı makine yönetmeliğinin istemlerini karşılar.

Kullanım

Hazırlık



Daha sonra depolama veya taşıma işlemleri için ambalaj malzemesini saklayın.

- Teslimat kapsamının eksiksiz olup olmadığını kontrol edin.
- Tüm parçaları olası nakliye hasarları açısından kontrol edin.

Güvenlik



Dikkat! Yanlış gerilim beslemesi nedeniyle hasarlar.

- Cihazı sadece model etiketinde belirtilen gerilimle çalıştırın.

Pilin şarjı

1. Fişli besleme bloğunun cihaz bağlantı fişini (M) şarj bloku duyuna (G) takın (Şekil 4㉔).



- Cihaz, fişli besleme bloku ile şarj amaçlı olarak direkt şekilde de bağlanabilir (Şekil 2㉔/㉕).
- Akıllı şarj yönetimi sayesinde pilin aşırı şarj edilmesi önlenir.

2. Fişli besleme bloğunu elektrik prizine takın (Şekil 4㉕).
3. Açma/kapama düğmesiyle cihazı kapatın (Şekil 3㉔).
4. Cihazı şarj ünitesine (Şekil 4) yerleştirin veya doğrudan fişli besleme blokuna bağlayın (Şekil 2㉔/㉕). Bir sinyal sesi duyulur – şarj işlemi başlar.



- Şarj işlemi esnasında, bataryanın şarj durumuna göre kapasite göstergesinin ilgili ışığı yanıp söner. Pil tamamen şarj edildiğinde kapasite göstergesinin tüm ışıkları sürekli yanar.
- Cihaz şarj blokundan alındıktan yaklaşık 30 saniye sonra ışıklar söner. (Enerji tasarruf modu).
- Tam performansına ulaşması için bataryanın yaklaşık 60 dakika şarj edilmesi gerekir.

5. Batarya tamamen dolunca bir sinyal sesi duyulur.

Pilli işletim

1. Açma/kapama düğmesiyle cihazı açın ve kullandıktan sonra kapatın (Şekil 3㉔/㉕).



- Cihaz kapatıldıktan yaklaşık 30 saniye sonra gösterge söner (enerji tasarruf modu).
- Pili tamamen şarj edildikten sonra cihaz maksimum 90 dakikaya kadar kablosuz çalıştırılabilir.
- Bataryanın şarj durumu, kapasite göstergesi (C) ile gösterilir.
- Pil boşken makine otomatik olarak kapanır.
- Kesme takımına yetersiz bakım yapılırsa, çalışma süresi ciddi oranda kısalabilir.

Kablolu işletim



Dikkat! Saç kesme makinesinin sürekli takılı fişli besleme bloku (kablolu işletim) ile kullanımı nedeniyle hasarlar.

Saç kesme makinesinin sürekli takılı fişli besleme bloku (kablolu işletim) ile kullanılması öngörülmemiştir. Fişli besleme bloğunun bağlantı kablolu, sürekli işletimde mekanik zorlanma için tasarlanmamıştır.

- Kablolu işletim sadece batarya boş olduğunda kısa bir süre için önerilir.

1. Fişli besleme bloğunun cihaz bağlantı fişini (M) cihazın duyuna (F) takın (Şekil 2㉔).
2. Fişli besleme bloğunu elektrik prizine takın (Şekil 2㉕).
3. Açma/kapama düğmesiyle cihazı açın ve kullandıktan sonra kapatın (Şekil 3㉔/㉕).

Kullanım

Kesme Uzunluğunun Ayarlanması

Kesme takımına entegre edilmiş olan kesme uzunluğu ayar mekanizmasıyla kesme uzunluğunu 5 farklı pozisyon üzerinden 0,7 mm ile 3 mm arasında ayarlayabilirsiniz (Şekil 5).

Tarak adaptörleri ile kesme

Cihaz tarak adaptörleri ile de çalıştırılabilir.

- Belirtilen kesme uzunluğuna ulaşmak için, kesme uzunluğu ayar mekanizmasını 1. pozisyona getirin (Şekil 5).



Teslimat kapsamına dahil olan tarak adaptörleri: 3 mm, 6 mm, 9 mm ve 12 mm kesme uzunlukları.

Tarak adaptörünün takılması / çıkarılması

1. Tarak adaptörünü ok işareti yönünde yerine oturana kadar kesme takımı üzerine sürerek takın (Şekil 6㉔).
2. Ok işaretine doğru sürerek tarak adaptörünü çıkartabilirsiniz (Şekil 6㉕).

Bakım



Uyarı! Hatalı kullanım nedeniyle yaralanma ve maddi hasarlar.

- Cihazı tüm temizlik ve bakım çalışmalarından önce kapatın. Cihazı, güç kaynağından ayırın.

Temizleme ve bakım



Tehlike! İçeri giren sıvılar nedeniyle elektrik çarpması.

- Cihazı suya batırmayın!
- Cihazın içine sıvı girmemesini sağlayın!
- Cihazı sadece tamamen kuru durumdayken güç kaynağına bağlayın.



Dikkat! Aşındırıcı kimyasal maddeler nedeniyle hasarlar.

Aşındırıcı kimyasal maddeler cihaza ve aksesuarlara zarar verebilir.

- Çözücü ve aşındırıcı maddeler kullanmayın.
- Sadece üreticinin önerdiği temizlik maddelerini ve kesme takımı yağını kullanın.

i Aksesuarları ve yedek parçaları yetkili satıcınızdan veya servis merkezimizden temin edebilirsiniz.

- ▶ Her kullanımdan sonra tarak adaptörünü çıkartın (Şekil 6Ⓢ) ve kesme takımını gövdeden dışarı doğru katlayın (Şekil 7Ⓢ). Temizlik fırçasını kullanarak saç artıklarını gövde deliğinden ve kesme takımından temizleyin (Şekil 8). Ek olarak temizleme koluna basın. Bu şekilde, kesme tarağı ile bıçak arasında kalan saçları temizleme fırçasıyla kolaylıkla temizleyebilirsiniz (**EASY CLEANING**).
- ▶ Cihazı sadece yumuşak, gerekirse hafif nemli bir bezle silin.
- ▶ Kesme takımını hijyen spreyiyle temizleyin.
- ▶ Kesme takımını kesme takımı yağıyla yağlayın (Şekil 9).

- i**
- ▶ Cihazın kesme performansının iyi ve kalıcı olması için kesme takımının sık sık yağlanması gerekir.
 - ▶ Cihaz, uzun süre kullanıldıktan sonra düzenli olarak temizlenmesi ve yağlanmasına rağmen kesme gücünü kaybederse, kesme takımının değiştirilmesi gerekir.

Otomatik Sensör Sistemi

Acil olarak yapılması gereken bir temizliği zamanında belirlemek için, saç kesme makinenin otomatik bir sensör sistemiyle donatılmıştır.

- i**
- Sensör sistemi, kesme takımının çok az yağlanmış veya fazla kirlenmiş olduğunu otomatik olarak algılar. Cihaz kapatıldıktan sonra bir sinyal sesi duyulur ve tüm kapasite göstergesi 2 dakika boyunca yanıp söner.
 - Sinyal sesi ve kapasite göstergesinin yanıp sönmesi, cihazın kısa süreli tekrar açılıp kapatılması ile onaylanabilir (kapatılabilir).
 - Makinenin yeniden çalıştırılmasından önce, cihazın temizlenmesi ve kesme takımının yağlanması **şiddetle önerilir**, bkz. **Temizlik ve bakım** bölümü.
 - Buna uyulmaması durumunda makinede hasar oluşabilir ve makine zamanından önce devre dışı kalabilir. Bunun sonucunda garanti talepleri geçersiz olur.

Kesme Takımının Değiştirilmesi

1. Kesme takımını ok yönünde gövdeden dışarı doğru bastırın (Şekil 7Ⓢ). Kesme takımını çıkartın.
2. Yeniden takmak için, kesme takımını çengelle birlikte cihazın kafasına dayayın ve yerine oturana kadar gövdeye doğru bastırın (Şekil 7Ⓢ).

Sorun giderme

Kesme takımı kötü kesiyor veya saçları yoluyor

- Nedeni: Kesme takımı kirlenmiş veya aşınmış.
- ▶ Kesme takımını temizleyin ve yağlayın (Şekil 8/9), sorun giderilmezse kesme takımını değiştirin (Şekil 7).

Pilin çalışma süresi çok kısa

Kesme takımını dikkatli şekilde temizleyin ve yağlayın (Şekil 8/9). Aşırı kirlenmiş ve yağlanmamış bir kesme takımı, mevcut batarya çalışma süresini yarıya indirebilir! Batarya çalışma süresi buna rağmen çok kısaysa, bataryalar muhtemelen kullanım ömürlerinin sonuna gelmiştir.

- i** Genel olarak, makinenin batarya kullanım süresi günlük kullanımla birlikte azalır. Kullanılan bataryalar profesyonel ve günlük kullanıma göre tasarlanmıştır, fakat bu bataryalar da bu etkiye maruz kalır.

Cilt yaranması

Nedeni: Cilt üzerine çok fazla baskı.

- ▶ Cilde yakın kesim sırasında basıncı azaltın.

Nedeni: Kesme takımı hasarlı.

- ▶ Kullanım sırasında diş uçlarının zarar görmüş olup olmadığını kontrol edin ve gerekirse kesme takımını değiştirin.

Kapasite göstergesi yanmıyor

Nedeni: Cihaz, şarj blokuna doğru yerleştirilmemiş.

- ▶ El cihazının şarj blokuna doğru yerleştirildiğinden emin olun.

Nedeni: Arızalı güç kaynağı.

- ▶ Adaptörün prize doğru şekilde bağlandığından emin olun.
- ▶ Elektrik kablosunu olası hasarlar açısından kontrol edin.
- ▶ Güç kaynağını kontrol edin.

Komple kapasite göstergesi yanıp sönmüyor

- ▶ Kesme takımının bloke olup olmadığını ve bıçağın hareket ettirilebilirliğini kontrol edin. Makineyi kapatıp açın. Komple gösterge tekrar yanıp sönerse, yetkili satıcınıza veya bir WAHL servis merkezine başvurun.

Bu bilgilerle sorunu gideremezseniz, servis merkezimize başvurun. Cihazı kesinlikle kendi başınıza onarmayı denemeyin!

Tasfiye



Dikkat! Hatallı tasfiye durumunda çevreye zarar verebilir.

- ▶ Tasfiye etmeden önce bataryaları boşaltın!
- ▶ Cihazın usulüne uygun tasfiye edilmesi çevrenin korunmasına katkıda bulunur ve gerek insan gerekse çevre için olası tehlikeli etkileri önler.

Cihazı tasfiye ederken geçerli yasal yönetmeliklere dikkat edin.

Avrupa Birliği'nde elektrikli ve elektronik cihazların tasfiyesi hakkında bilgi:



Avrupa Birliği dahilinde, elektrikle çalıştırılan cihazların tasfiyesi, elektronik eski cihazlar hakkındaki 2012/19/AB sayılı AB Yönetmeliği'ni (WEEE) temel alan ulusal düzenlemelerle belirlenmiştir. Buna göre, cihaz belediye atıkları veya evsel atıklarla birlikte bir daha tasfiye edilemez. Cihaz, belediyenin toplama merkezlerinde veya değerli madde geri dönüşüm merkezinde ücretsiz olarak teslim alınır. Ürün ambalajı geri dönüştürülebilir malzemelerden oluşmaktadır. Ambalajı çevreye uyumlu şekilde tasfiye edin ve yeniden değerlendirme merkezine gönderin.

Instrukcja obsługi (tłumaczenie)

Maszynka do strzyżenia, sieciowa/akumulatorowa, model 1871 Li

Ogólne wskazówki dla użytkownika

Informacje dotyczące korzystania ze wskazówek bezpieczeństwa i instrukcji obsługi

- ▶ Uzupełniając do niniejszej instrukcji obsługi należy stosować się do zapisów oddzielnych wskazówek bezpieczeństwa oraz wszystkich dostarczonych informacji.
- ▶ Przed pierwszym zastosowaniem urządzenia należy przeczytać w całości wskazówki bezpieczeństwa i instrukcję obsługi i zrozumieć jej treść.
- ▶ Należy traktować wskazówki bezpieczeństwa i instrukcję obsługi jak część produktu i przechowywać ją starannie w dostępnym miejscu.
- ▶ Wskazówki dotyczące bezpieczeństwa i instrukcję obsługi można uzyskać także w formacie PDF. W tym celu należy skontaktować się z naszym centrum serwisowym. Deklaracji zgodności WE można zażądać od naszego centrum serwisowego również w innych językach urzędowych UE.
- ▶ W razie przekazania urządzenia osobie trzeciej należy udostępnić także wskazówki bezpieczeństwa i instrukcję obsługi.

Objaśnienie symboli i wskazówek

Następujące symbole i hasła sygnalizacyjne są używane w niniejszej instrukcji obsługi oraz umieszczone na urządzeniu lub opakowaniu.



NIEBEZPIECZEŃSTWO

Niebezpieczeństwo porażenia przez prąd elektryczny skutkujące poważnym obrażeniem ciała lub śmiercią.



NIEBEZPIECZEŃSTWO

Niebezpieczeństwo wybuchu skutkujące poważnym obrażeniem ciała lub śmiercią.



NIEBEZPIECZEŃSTWO

Niebezpieczeństwo w przypadku używania substancji łatwopalnych. Powstanie pożaru może spowodować poważne obrażenia ciała lub śmierć.



OSTRZEŻENIE

Ostrzeżenie przed możliwością doznania obrażeń ciała lub zagrożeniem dla zdrowia.



OSTROŻNIE

Informacja dotycząca zagrożenia zaistnienia szkód materialnych.



Wskazówka wraz z przydatnymi informacjami i poradami.

- ▶ Wezwanie do podjęcia działania.
1. Wykonywać czynności w opisanej kolejności.
 - 2.
 - 3.

Opis produktu

Nazwy elementów (rys. 1)

- A Nóż
- B Włącznik/wyłącznik
- C Wskaźnika naładowania akumulatora
- D Baza ładująca
- E Regulacja długości cięcia
- F Gniazdo urządzenia
- G Gniazdo bazy ładującej
- H Nasadka, długość cięcia 3 mm
- I Nasadka, długość cięcia 6 mm
- J Nasadka, długość cięcia 9 mm
- K Nasadka, długość cięcia 12 mm
- L Zasilacz sieciowy
- M Wtyczka do podłączenia urządzenia
- N Szczoteczka do czyszczenia
- O Oliwa do noża

Dane techniczne

Urządzenie ręczne

Napęd:	silnik prądu stałego
Akumulator:	akumulator litowo-jonowy (LiFePO4)
	do 90 min
Czas pracy akumulatora:	178 x 46 x 50 mm
Wymiary (DŁ. x SZER. x WYS.):	ok. 296 g
Waga:	
Poziom emitowanego ciśnienia akustycznego:	maks. 63 dB (A) @ 25 cm
Drgania:	< 2,5 m/s ²

Baza ładująca

Wymiary z akcesoriami (SZER. x DŁ. x WYS.):	96 x 120 x 72 mm
Waga:	ok. 91 g

Zasilacz sieciowy

Typ:	adapter 6000
Pobór mocy:	maks. 12 W
Napięcie robocze:	100–240 V / 50/60 Hz

Urządzenie jest izolowane i nie emituje zakłóceń. Urządzenie spełnia wymagania dyrektywy UE o kompatybilności elektromagnetycznej 2014/30/UE oraz dyrektywy maszynowej 2006/42/WE.

Eksploatacja

Przygotowanie

- Zachować opakowanie celem późniejszego bezpiecznego przechowywania lub transportowania.

- ▶ Sprawdzić kompletność dostawy.
- ▶ Sprawdzić wszystkie części pod kątem ewentualnych szkód transportowych.

Bezpieczeństwo



Ostrożnie! Szkody wynikające z nieprawidłowego zasilania.

- ▶ Eksploatować urządzenie podłączone wyłącznie do prądu o napięciu podanym na tabliczce znamionowej.

Ładowanie akumulatora

1. Podłączyć wtyczkę do podłączania urządzenia (M) zasilacza sieciowego do gniazda bazy ładującej (G) (rys. 4ⓐ).

- W celu naładowania urządzenie może zostać także połączone bezpośrednio z zasilaczem sieciowym (rys. 2ⓐ/ⓑ).
- Dzięki inteligentnemu systemowi zarządzania procesem ładowania zapobiega się nadmiernemu naładowaniu akumulatora.

2. Podłączyć zasilacz sieciowy do gniazda sieciowego (rys. 4ⓑ).
3. Wyłączyć urządzenie za pomocą włącznika/wyłącznika (rys. 3 ⓑ).
4. Ustawić urządzenie w ładowarce (rys. 4) lub połączyć je bezpośrednio z zasilaczem sieciowym (rys. 2ⓐ/ⓑ). Kiedy sygnał rozbrzmiewa - rozpoczyna się ładowanie.

- Podczas ładowania, zależnie od stanu naładowania miga odpowiedni segment wskaźnika naładowania. Przy całkowicie naładowanym akumulatorze wszystkie segmenty wskaźnika naładowania świecą się w sposób stały.
- Po wyciągnięciu urządzenia z bazy ładującej wskaźnik wyłącza się po ok. 30 sekundach (tryb oszczędny).
- Czas ładowania do osiągnięcia pełnego stanu naładowania wynosi ok. 60 minut.

5. Po całkowitym naładowaniu akumulatora rozbrzmiewa sygnał.

Praca z zasilaniem akumulatorowym

1. Włączyć urządzenie za pomocą przycisku włącznika/wyłącznika i wyłączyć po użyciu (rys. 3ⓐ/ⓑ).

- Po wyłączeniu urządzenia wskaźnik gaśnie po ok. 30 sekundach (tryb oszczędny).
- Całkowicie naładowany akumulator pozwala na użytkowanie urządzenia przez maks. 90 minut bez konieczności podłączenia do zasilania sieciowego.
- Stan naładowania akumulatora prezentowany jest na wskaźniku naładowania (C).
- Przy rozładowanym akumulatorze, urządzenie wyłącza się automatycznie.
- W przypadku niewystarczającej pielęgnacji noża, podany okres użytkowania może się znacznie skrócić.

Praca z zasilaniem sieciowym



Ostrożnie! Ryzyko uszkodzenia wskutek użytkowania maszyny z nieustannie podłączonym zasilaczem sieciowym (praca z zasilaniem sieciowym).

Użytkowanie maszyny z nieustannie podłączonym zasilaczem sieciowym (praca z zasilaniem sieciowym) jest niewskazane. Kabel przyłączeniowy zasilacza sieciowego nie jest przeznaczony do mechanicznego obciążenia w trybie pracy ciągłej.

- ▶ Zaleca się, aby praca z zasilaniem sieciowym odbywała się wyłącznie przez krótki czas w razie rozładowanego akumulatora.

1. Podłączyć wtyczkę do podłączania urządzenia (M) zasilacza sieciowego do gniazda urządzenia (F) (rys. 2ⓐ).
2. Podłączyć zasilacz sieciowy do gniazda sieciowego (rys. 2ⓑ).
3. Włączyć urządzenie za pomocą przycisku włącznika/wyłącznika i wyłączyć po użyciu (rys. 3ⓐ/ⓑ).

Obsługa

Regulacja długości cięcia

Za pomocą systemu regulacji długości cięcia, zintegrowanego z nożem, można ustawić długość cięcia w zakresie 5 pozycji od 0,7 mm do 3 mm (rys. 5).

Strzyżenie włosów przy użyciu nasadek

Urządzenie można również stosować z nasadkami.

- ▶ Celem uzyskania danej długości cięcia ustawić system regulacji długości cięcia w pozycji 1 (rys. 5).



W komplecie znajdują się następujące nasadki: długość cięcia 3 mm, 6 mm, 9 mm i 12 mm.

Zakładanie/zdejmowanie nasadki

1. Nasunąć nasadkę na nóż do oporu w kierunku wskazywanym przez strzałkę (rys. 6ⓐ).
2. Nasadkę można wyjąć, wysuwając ją w kierunku wskazywanym przez strzałkę (rys. 6ⓑ).

Utrzymanie stanu sprawności



Ostrzeżenie! obrażenia i szkody rzeczowe na skutek nieprawidłowego użytkowania.

- ▶ Przed rozpoczęciem wszelkich prac związanych z czyszczeniem i prac konserwacyjnych wyłączyć urządzenie. Odłączyć urządzenie od zasilania.

Czyszczenie i pielęgnacja



Niebezpieczeństwo! Ryzyko porażenia prądem na skutek przedostania się cieczy.

- ▶ Nie zanurzać urządzenia w wodzie!
- ▶ Nie dopuścić do przedostania się cieczy do wnętrza urządzenia.
- ▶ Urządzenie podłączyć ponownie do zasilania tylko wtedy, gdy jest zupełnie suche.

**Ostrożnie! Szkody powstające na skutek agresywnych chemikaliów.**

Agresywne chemikalia mogą powodować uszkodzenie urządzenia i akcesoriów.

- ▶ Nie stosować żadnych rozpuszczalników ani środków do szorowania.
- ▶ Należy używać wyłącznie środków czyszczących i oleju do noża zalecanych przez producenta.



Akcesoria i części wymienne można nabyć w specjalistycznym sklepie lub w naszym centrum serwisowym.

- ▶ Po każdym użyciu zdjąć nasadkę (rys. 6 ⊕) i odchylić ostrze od obudowy (rys. 7 ⊕). Za pomocą szczoteczki do czyszczenia usunąć resztki włosów z otworu w obudowie i z noża (rys. 8). Nacisnąć dodatkowo dźwignię do czyszczenia. W ten sposób za pomocą szczoteczki do czyszczenia (**EASY CLEANING**) można łatwo usunąć resztki włosów pomiędzy grzebieniem i nożem tnącym.
- ▶ Urządzenie czyścić miękką, ewentualnie lekko zwilżoną ściereczką.
- ▶ Czyścić nóż przy zastosowaniu sprayu do czyszczenia.
- ▶ Oliwić nóż przy użyciu oleju do noża (rys. 9).



- ▶ W celu zapewnienia dobrych i trwałych własności tnących ważne jest, aby często oliwić nóż.
- ▶ Jeśli po dłuższym okresie użytkowania, pomimo regularnego czyszczenia i naoliwiania, właściwości tnące urządzenia ulegną osłabieniu, należy wymienić nóż.

Automatyczny system czujników

W celu szybkiego rozpoznawania pilnej potrzeby przeprowadzania pielęgnacji urządzenia, maszynka została wyposażona w automatyczny system czujników.



- System ten samoczynnie rozpoznaje stan, w którym nóż wymaga naoliwienia lub jest za bardzo zanieczyszczony. Po wyłączeniu urządzenia aktywuje się sygnał dźwiękowy i cały wskaźnik naładowania miga przez 2 minuty.
- Dźwięk i miganie wskaźnika naładowania można skasować (wyłączyć) przez krótkie włączenie i wyłączenie urządzenia.
- Przed ponownym użyciem maszynki **usilnie zaleca się** wyczyszczenie urządzenia i naoliwienie noża, patrz rozdział „**Czyszczenie i pielęgnacja**”.
- Nieprzestrzeganie tego zalecenia może spowodować uszkodzenie maszynki i przedwczesną konieczność jej utylizacji. Z tego powodu wygasają prawa z tytułu gwarancji.

Wymiana noża

1. Wysunąć nóż z obudowy w kierunku wskazanym przez strzałkę (rys. 7 ⊕). Usunąć nóż.
2. W celu ponownego zamocowania noża włożyć za pomocą haczyka do uchwytu w obudowie i wcisnąć do momentu „zaskoczenia” zapadki (rys. 7 ⊕).

Usuwanie usterek**Nóż tnie nieprawidłowo lub wyrывa włosy**

Przyczyna: Nóż jest zabrudzony lub zużyty.

- ▶ Wyczyścić i naoliwić nóż (rys. 8/9). Jeśli to nie usunie problemu, wymienić nóż (rys. 7).

Czas pracy z zasilaniem akumulatorowym jest zbyt krótki

Starannie oczyścić i naoliwić nóż (rys. 8/9). Bardzo zabrudzony i nienaoliwiony nóż może skrócić dostępny czas pracy akumulatora o połowę! Jeśli czas pracy z zasilaniem akumulatorowym jest mimo to zbyt krótki, okres użytkowania akumulatora prawdopodobnie dobiega końca.



Z zasady czas pracy akumulatora stale skracają się w miarę codziennego użytkowania. Zastosowane akumulatory są zaprojektowane specjalnie do profesjonalnego i codziennego użytkowania, ale również one podlegają temu efektowi.

Zranienie skóry

Przyczyna: Zbyt silny nacisk na skórę.

- ▶ Zmniejszyć nacisk przy stryżeniu blisko skóry.

Przyczyna: uszkodzony nóż.

- ▶ Sprawdzić, czy podczas użytkowania nie zostały uszkodzone wierzchołki ząbków, i w razie potrzeby wymienić nóż.

Wskaźnik naładowania nie świeci się.

Przyczyna: urządzenie nie jest umieszczone prawidłowo w bazie ładującej.

- ▶ Upewnić się, że urządzenie ręczne zostało prawidłowo umieszczone w bazie ładującej.

Przyczyna: Awaria zasilania.

- ▶ Upewnić się, że zasilacz jest połączony z gniazdem sieciowym.
- ▶ Sprawdzić kabel elektryczny pod kątem ewentualnych uszkodzeń.
- ▶ Sprawdzić zasilanie.

Miga cały wskaźnik naładowania

- ▶ Sprawdzić, czy nóż nie jest zablokowany i czy może się poruszać. Włączyć i wyłączyć maszynkę. Jeśli cały wskaźnik znów zacznie migać, skontaktować się ze sklepem lub centrum serwisowym WAHL.

Jeśli wskaźniki te nie prowadzą do rozwiązania problemu, należy zwrócić się do naszego centrum serwisowego. W żadnym przypadku nie próbować samodzielnie naprawiać urządzenia!

Utylizacja



Ostrożnie! Szkody dla środowiska w razie niewłaściwej utylizacji.

- ▶ Przed utylizacją akumulator należy całkowicie rozładować!
- ▶ Prawidłowa utylizacja służy ochronie środowiska i zapobiega potencjalnemu szkodliwemu oddziaływaniu na człowieka i środowisko.

W przypadku utylizacji urządzenia należy przestrzegać ustawowych przepisów.

Informacja dotycząca utylizacji urządzeń elektrycznych i elektronicznych we Wspólnocie Europejskiej:



Obowiązujące w obrębie Wspólnoty Europejskiej wytyczne dotyczące utylizacji urządzeń zasilanych elektrycznie opisane zostały w przepisach krajowych, które oparte są na dyrektywie UE 2012/19/WE o zużytych urządzeniach elektronicznych (WEEE). Zgodnie z nimi nie wolno wyrzucać tego typu urządzeń razem z odpadkami komunalnymi lub domowymi. Urządzenie jest bezpłatnie odbierane w komunalnych punktach zbiórki lub przez specjalistyczne zakłady. Opakowanie produktu składa się z materiałów, które można poddać recyklingowi. Materiały te należy zutylizować w ekologiczny sposób i oddać do odpowiedniego punktu zbiórki.

Návod k použití (překlad)

Zastříhovač vlasů s napájením ze sítě/akumulátoru typ 1871 Li

Obecné pokyny pro uživatele

Informace o používání bezpečnostních pokynů a návodu k použití

- ▶ Kromě tohoto návodu k použití dbejte i na samostatný návod k použití, bezpečnostní pokyny a také všechny dodané informační letáky.
- ▶ Dříve než výrobek poprvé použijete, musíte si přečíst kompletní návod k použití a bezpečnostní pokyny a porozumět jejich obsahu.
- ▶ Považujte bezpečnostní pokyny a návod k použití za součást výrobku a dobře je uschovejte na dostupném místě.
- ▶ Bezpečnostní pokyny a návod k použití si můžete vyžádat v našich servisních centrech i ve formě pdf-souboru. Na požádání můžete v našich servisních centrech získat ES-prohlášení o shodě i v jiných úředních jazycích EU.
- ▶ Pokud budete výrobek předávat dalšímu uživateli, předejte mu také návod k použití a bezpečnostní pokyny.

Vysvětlení symbolů a pokynů

V tomto návodu k použití, na přístroji nebo na obalu se využívají následující symboly a signální slova.



NEBEZPEČÍ

Nebezpečí úrazu elektrickým proudem s následkem vážného nebo smrtelného úrazu.



NEBEZPEČÍ

Nebezpečí exploze s následkem vážného nebo smrtelného úrazu.



NEBEZPEČÍ

Hrozí nebezpečí při použití hořlavých látek. Při vzniku požáru hrozí těžké škody na zdraví nebo poškození s následkem smrti.



VÝSTRAHA

Výstraha před možným nebezpečím úrazu nebo zdravotním rizikem.



OPATRŇE

Upozornění na nebezpečí vzniku hmotných škod.



Upozornění s užitečnými informacemi a tipy.

- ▶ Výzva k provedení určitých kroků.
1. Kroky provádějte v popsáném pořadí.
 - 2.
 - 3.

Popis výrobku

Označení součástí (obr. 1)

- A Stříhací blok
- B Tlačítko pro zapnutí/vypnutí
- C Kontrolka kapacity
- D Nabíjecí stojánek
- E Nastavení délky stříhání
- F Zdířka přístroje
- G Zdířka nabíjecího stojánek
- H Hřebenový nástavec, délka stříhání 3 mm
- I Hřebenový nástavec, délka stříhání 6 mm
- J Hřebenový nástavec, délka stříhání 9 mm
- K Hřebenový nástavec, délka stříhání 12 mm
- L Síťový zdroj se zástrčkou
- M Přípojná zástrčka přístroje
- N Čistící kartáček
- O Olej na stříhací blok

Technické údaje

Ruční přístroj

Pohon:	motor na stejnosměrný proud
Akumulátor:	akumulátor Li-ION
Provozní doba akumulátorů:	až 90 min
Rozměry (D×Š×V):	178 x 46 x 50 mm
Hmotnost:	cca 296 g
Hladina emise akustického tlaku:	max. 63 dB(A) @ 25 cm
Vibrace:	< 2,5 m/s ²

Nabíjecí stojánek

Rozměry s příslušenstvím (D×Š×V):	96 x 120 x 72 mm
Hmotnost:	cca 91 g

Síťový zdroj se zástrčkou

Typ:	Adaptér 6000
Příkon:	max. 12 W
Provozní napětí:	100 – 240 V / 50/60 Hz

Přístroj je izolován a odrušen. Přístroj splňuje požadavky směrnice EU o elektromagnetické kompatibilitě 2014/30/EU a směrnice o strojních zařízeních 2006/42/ES.

Provoz

Příprava

- Uschovejte obalový materiál z důvodu pozdějšího bezpečného skladování nebo přepravy.

- ▶ Zkontrolujte úplnost dodávky.
- ▶ Zkontrolujte všechny součásti, zda nedošlo během přepravy k jejich poškození.

Bezpečnost



Opatrně! Poškození následkem použití nesprávného zdroje napětí.

- ▶ Přístroj používejte pouze na napětí uvedené na typovém štítku.

Nabíjení akumulátoru

1. Zapojte zástrčku (M) napájecího zdroje do zdířky nabíjecího stojánu (G) (obr. 4 ⊕).

- Přístroj lze také připojit k napájení přímo síťovým zdrojem (obr. 2 ⊕/⊙).
- Inteligentní správce nabíjení zabráňuje nadměrnému nabití akumulátoru.

2. Zapojte síťový zdroj do zásuvky (obr. 4 ⊕).
3. Vypněte přístroj tlačítkem pro zapnutí/vypnutí (obr. 3 ⊕).
4. Vložte zařízení do nabíječky (obr. 4) nebo jej zapojte přímo síťovým zdrojem (obr. 2 ⊕/⊙). Zazní signál a začne proces nabíjení.

- Během nabíjení bliká podle stavu nabití daný segment kontrolky kapacity. U plně nabitého akumulátoru svítí trvale všechny segmenty kontrolky kapacity.
- Po vyjmutí přístroje z nabíjecího stojánu kontrolka asi po 30 vteřinách zhasne. (Režim úspory energie).
- Doba nabíjení až po dosažení plné kapacity činí přibližně 60 minut.

5. Jakmile je akumulátor plně nabitý, zazní signál.

Provoz s akumulátorem

1. Tlačítkem pro zapnutí/vypnutí přístroj zapnete a po použití jej vypnete (obr. 3 ⊕/⊙).

- Po vypnutí přístroje kontrolka asi po 30 vteřinách zhasne (režim úspory energie).
- V případě plně nabitých akumulátorů je možné přístroj používat až 90 minut bez připojení k síti.
- Stav nabití akumulátoru se zobrazuje na kontrolce kapacity (C).
- V případě, že je akumulátor vybitý, se přístroj automaticky vypne.
- Při nedostatečné péči o stříhací blok se může výrazně zkrátit doba běhu.

Provoz/napájení ze sítě



Opatrně! Zastříhovač vlasů se ničí, pokud je při použití neustále zapojen do zásuvky (napájení ze sítě).

Zastříhovač vlasů není konstruován na použití při stálém zapojení do zásuvky (napájení ze sítě). Spojovací kabel napájecího zdroje není konstruován pro mechanickou zátěž při trvalém provozu.

- ▶ Síťový provoz se doporučuje pouze krátkodobě, v případě prázdného akumulátoru.

1. Zapojte zástrčku (M) napájecího zdroje do zdířky přístroje (F) (obr. 2 ⊕).
2. Zapojte síťový zdroj do zásuvky (obr. 2 ⊕).
3. Tlačítkem pro zapnutí/vypnutí přístroj zapnete a po použití jej vypnete (obr. 3 ⊕/⊙).

Obsluha

Nastavení délky stříhání

Prostřednictvím nastavení délky stříhání, které je integrováno do stříhacího bloku, můžete nastavit délku stříhání v 5 pozicích od 0,7 mm do 3 mm (obr. 5).

Stříhání s hřebenovitými nástavci

Přístroj můžete také používat s hřebenovitými nástavci.

- ▶ Pro dosažení uvedené délky stříhu přestavte páčku nastavení délky stříhu do polohy 1 (obr. 5).



Spolu s přístrojem jsou dodávány následující hřebenové nástavce: délka stříhu 3 mm, 6 mm, 9 mm a 12 mm.

Nasazení/sejmутí hřebenového nástavce

1. Hřebenový nástavec nasuňte na stříhací blok ve směru šipky až na doraz (obr. 6 ⊕).
2. Hřebenový nástavec můžete sejmut posunutím ve směru šipky (obr. 6 ⊕).

Údržba



Varování! Nebezpečí úrazu a poškození následkem nesprávné manipulace.

- ▶ Vypněte přístroj před zahájením čištění a údržbových prací. Odpojte přístroj od napájení.

Čištění a péče



Nebezpečí! Zasažení elektrickým proudem z důvodu vniklé kapaliny.

- ▶ Nenamáčejte přístroj do vody!
- ▶ Zabraňte vniknutí kapaliny dovnitř přístroje.
- ▶ Připojte přístroj opět k elektrickému napájení až po jeho úplném vyschnutí.



Opatrně! Poškození agresivními chemikáliemi.

- ▶ Agresivní chemikálie mohou poškodit přístroj a příslušenství.
- ▶ Nepoužívejte žádná rozpouštědla ani čisticí pisky.
- ▶ Používejte pouze výrobcem doporučené čisticí prostředky a olej na stříhací blok.

i Příslušenství a náhradní díly objednávejte u svého prodejce nebo v našem servisním středisku.

- ▶ Po každém použití vyjměte hřebenový nástavec (obr. 6Ⓞ) a stříhací blok odklopte z tělesa (obr. 7Ⓞ). Čisticím kartáčem odstraňte zbytky vlasů z otvoru krytu a ze stříhacího nástavce (obr. 8). Navíc stiskněte čisticí páčku. Zbytky vlasů mezi stříhacím hřebenem a stříhacím nožem můžete jednoduše odstranit čisticím kartáčkem (**EASY CLEANING**).
- ▶ Přístroj otírejte jen měkkým, případně lehce navlhčeným hadříkem.
- ▶ Vyčistěte stříhací blok hygienickým sprejem.
- ▶ Stříhací blok namažte olejem na stříhací blok (obr. 9).

i ▶ Pro dobrý a dlouhodobý stříhací výkon je důležité stříhací blok často olejovat.

▶ Pokud po delším používání i přes pravidelné čištění a olejení stříhací výkon klesne, měli byste stříhací blok vyměnit.

Automatický systém rozpoznávání

Pro včasné rozeznání akutně nutné údržby, byl Váš zastříhovač vlasů vybaven automatickým systémem rozpoznávání.

i · Systém rozpoznávání sám rozezná, že byl stříhací blok málo namazaný olejem, příp. je silně znečištěn. Po vypnutí přístroje zazní zvuk signálu a celá kontrolka kapacity bliká po dobu 2 minut.

· Zvuk signálu i blikání kontrolky kapacity je možné potvrdit (vypnout) opětovným krátkým zapnutím a vypnutím přístroje.

· Před dalším použitím přístroje **důrazně doporučujeme** přístroj vyčistit a namažat stříhací blok, viz. kapitola **Čištění a údržba**.

· Při nedodržení těchto postupů se přístroj může poškodit a může se zkrátit jeho životnost. Nárok na záruku tím zaniká.

Výměna stříhacího bloku

3. Stříhací blok odstraňte z krytu zatlačením ve směru šipky (obr. 7Ⓞ). Odstraňte stříhací blok.
4. Při opětovném použití stříhací blok nasadte hákem do úchyty na pouzdru a zatlačte jej k pouzdru, až zaklapne (obr. 7Ⓞ).

Odstranění problémů

Stříhací blok stříhá špatně nebo vlasy trhá

Příčina: Stříhací blok je znečištěný nebo opotřebený.

- ▶ Vyčistěte a namažte olejem stříhací blok (obr. 8/9), pokud se tím problém neodstraní, vyměňte stříhací blok (obr. 7).

Akumulátor vydrží příliš krátkou dobu

Stříhací blok vyčistěte a namažte olejem (obr. 8/9). Silně znečištěný stříhací blok, který není namazaný olejem, může snížit dobu provozu akumulátoru na polovinu. Pokud je však provozní doba akumulátoru mnohem kratší, pak už jsou pravděpodobně akumulátory na konci své životnosti.

i Obecně se provozní doba akumulátoru trvale snižuje při denním používání. Použité akumulátory jsou speciálně určené pro profesionální i každodenní použití, ale také podléhají tomuto účinku.

Poranění pokožky

Příčina: Příliš silný tlak na pokožku.

- ▶ Snižte tlak při stříhání blízko pokožky.

Příčina: Poškozený stříhací blok.

- ▶ Zkontrolujte, zda se při používání nepoškodily hroty zubů a také vyměňte stříhací blok.

Kontrolka kapacity akumulátoru nesvíí

Příčina: Přístroj není správně umístěn v nabíjecím stojánu.

- ▶ Ujistěte se, zda je přístroj správně umístěn v nabíjecím stojánu.

Příčina: Vadné napájení.

- ▶ Ujistěte se, že je síťový zdroj spojen se zásuvkou.
- ▶ Zkontrolujte, zda nedošlo k případnému poškození přírodního kabelu.
- ▶ Zkontrolujte napájení.

Bliká celá kontrolka kapacity akumulátoru

- ▶ Zkontrolujte, zda není zablokovan stříhací blok a že se nůž může pohybovat. Přístroj zapněte a vypněte. Pokud celá kontrolka opět bliká, obraťte se prosím na Vaše specializované prodejce nebo na servisní centrum firmy WAHL.

Pokud nedokážete problém odstranit podle těchto pokynů, obraťte se na naše servisní středisko. V žádném případě se nepokoušejte opravit přístroj sami!

Odstranění a likvidace



Pozor! Poškození životního prostředí při nesprávné likvidaci.

- ▶ Akumulátory před likvidací vybit!
- ▶ Řádná likvidace slouží k ochraně životního prostředí a brání možným škodlivým účinkům na člověka a životní prostředí.

Při likvidaci dodržujte příslušné legislativní předpisy.

Informace o likvidaci elektrických a elektronických přístrojů v ES:



V rámci Evropského společenství se u elektricky poháněných přístrojů řídí likvidace národními ustanoveními, která jsou založena na směrnici EU 2012/19/EC o použitých elektronických přístrojích (WEEE). Podle tohoto ustanovení nesmíte přístroj likvidovat spolu s komunálním nebo domovním odpadem. Přístroj zdarma odevzdejte do komunální sběrný odpadu nebo do sběrného dvora. Balení produktu se skládá z recyklovatelných materiálů. Likvidujte je ekologicky a recyklujte je.

Návod na obsluhu (preklad)

Sieťový/akumulátorový strihač vlasov typ 1871 Li

Všeobecné pokyny pre používateľa

Informácie na používanie bezpečnostných pokynov a návodu na obsluhu

- ▶ Dopĺňajúc k tomuto návodu na obsluhu dodržiavajte samostatný návod na obsluhu, bezpečnostné pokyny, ako aj dodané listy s pokynmi.
- ▶ Pred prvým uvedením prístroja do prevádzky sa musia úplne prečítať a pochopiť bezpečnostné pokyny a návod na obsluhu.
- ▶ Bezpečnostné pokyny a návod na obsluhu vnímajte ako súčasť výrobku a dobre ich uschovajte na dostupnom mieste.
- ▶ Bezpečnostné pokyny a návod na obsluhu môžete vyžiadať z našich servisných stredísk aj ako PDF súbor. ES-vyhľadanie o zhode môžete z našich servisných stredísk vyžiadať aj v ďalších úradných jazykoch EÚ.
- ▶ Pri postúpení tohto prístroja iným osobám odovzdajte aj bezpečnostné pokyny a návod na obsluhu.

Vysvetlivky symbolov a upozornení

V tomto návode na obsluhu, na prístroji alebo na obale sa používajú nasledovné symboly a signálne slová.



NEBEZPEČENSTVO

Nebezpečenstvo v dôsledku zásahu elektrickým prúdom s možným následkom ťažkého zranenia alebo smrti.



NEBEZPEČENSTVO

Nebezpečenstvo výbuchu s možným následkom ťažkého zranenia alebo smrti.



NEBEZPEČENSTVO

Nebezpečenstvo v dôsledku používania zápalných látok. Nebezpečenstvo požiaru s možným následkom ťažkého zranenia alebo smrti.



VÝSTRAHA

Výstraha pre možným zranením alebo zdravotným rizikom.



POZOR

Upozornenie na nebezpečenstvo vecných škôd.



Upozornenie na užitočné informácie a tipy.

- ▶ Poukazuje na výzvu na konanie.
1. Vykonaňte tieto činnosti v uvedenom poradí.
 - 2.
 - 3.

Opis výrobku

Názvy dielov (obr. 1)

- A Strihač blok
- B Zapínač/vypínač
- C Indikátor kapacity
- D Nabíjací stojan
- E Prestavovanie dĺžky strihania
- F Zdierka prístroja
- G Zdierka nabíjacieho stojana
- H Hrebeňový nadstavec, dĺžka strihania 3 mm
- I Hrebeňový nadstavec, dĺžka strihania 6 mm
- J Hrebeňový nadstavec, dĺžka strihania 9 mm
- K Hrebeňový nadstavec, dĺžka strihania 12 mm
- L Sieťový adaptér
- M Pripojovacia zástrčka prístroja
- N Čistiaca kefka
- O Olej pre strihač blok

Technické údaje

Ručný prístroj

Pohon:	jednosmerný motor
Akumulátor:	lítium-iónový akumulátor
Dobrá prevádzka s akumulátorom:	až 90 min
Rozmery (d x š x v):	178 x 46 x 50 mm
Hmotnosť:	cca 296 g
Emisná hladina akustického tlaku:	max. 63 dB(A) vo vzdialenosti 25 cm
Vibrácie:	< 2,5 m/s ²

Nabíjací stojan

Rozmery s príslušenstvom (š x h x v):	96 x 120 x 72 mm
Hmotnosť:	cca 91 g

Sieťový adaptér

Typ:	adaptér 6000
Príkon:	max. 12 W
Prevádzkové napätie:	100 – 240 V / 50/60 Hz

Prístroj je ochranné izolovaný a odrušený. Splňa požiadavky EÚ smernice 2014/30/EÚ o elektromagnetickej kompatibilitate a smernice 2006/42/ES o strojových zariadeniach.

Prevádzka**Príprava**

- Uschovajte obalový materiál na neskoršie bezpečné uskladnenie alebo prepravu.

- ▶ Skontrolujte úplnosť rozsahu dodávky.
- ▶ Skontrolujte všetky diely na prípadné poškodenie pri preprave.

Bezpečnosť

Pozor! Poškodenie v dôsledku nesprávneho napätového napájania.

- ▶ Prístroj používajte výlučne s napätím uvedeným na typovom štítku.

Nabíjanie akumulátora

1. Pripojovaciu zástrčku prístroja (M) zástrčkovej sieťovej časti zastrčte do zdierky nabíjacieho stojana (G) (obr. 4 ㉔).

- Prístroj sa môže kvôli nabíjaniu spojiť tiež priamo so zástrčkovou sieťovou časťou (obr. 2 ㉔/㉕).
- Vďaka inteligentnému systému riadenia nabíjania sa zabráni nadmernému nabíjaniu.

2. Zástrčkovú sieťovú časť zastrčte do zásuvky (obr. 4 ㉔).
3. Vypnite prístroj pomocou zapínača/vypínača (obr. 3 ㉔).
4. Prístroj postavte do nabíjacieho stojana (obr. 4) alebo ho spojte priamo so zástrčkovou sieťovou časťou (obr. 2 ㉔/㉕). Zaznie signál – proces nabíjania začína.

- Počas procesu nabíjania bliká podľa stavu nabitia príslušný segment indikátora kapacity. Pri plne nabitom akumulátore svietia trvalo všetky segmenty indikátora kapacity.
- Po vybratí prístroja z nabíjacieho stojana indikátor zhasne na cca 30 sekúnd. (režim šetriaci elektrinu).
- Doba nabíjania až po dosiahnutie úplnej kapacity činí cca 60 minút.

5. Hneď, ako je akumulátor úplne vybitý, zaznie signál.

Akumulátorová prevádzka

1. Zapnite prístroj pomocou zapínača/vypínača a po použití ho vypnite (obr. 3 ㉔/㉕).

- Po vypnutí prístroja zhasne indikátor po približne 30 sekundách (úsporný režim).
- Pri plne nabitom akumulátore sa môže prístroj prevádzkovať bez sieťovej prípojky až 90 minút.
- Stav nabitia akumulátora sa zobrazí prostredníctvom kapacitného indikátora (C).
- Pri vybitom akumulátore sa stroj automaticky vypne.
- Pri nedostatočnej údržbe strihacieho bloku sa môže značne znížiť životnosť.

Sieťová prevádzka

Pozor! Škody v dôsledku používania strihača vlasov s permanentne zastrčenou zástrčkovou sieťovou časťou (sieťová prevádzka).

Používanie strihača vlasov s permanentne zastrčenou zástrčkovou sieťovou časťou (sieťová prevádzka) nie je plánované. Pripojovací kábel zástrčkovej sieťovej časti nie je dimenzovaný na mechanické zaťaženie v trvalej prevádzke.

- ▶ Sieťová prevádzka sa odporúča iba krátkodobu, v prípade prázdneho akumulátora.

1. Pripojovaciu zástrčku prístroja (M) zástrčkovej sieťovej časti zastrčte do zdierky prístroja (F) (obr. 2 ㉔).
2. Zástrčkovú sieťovú časť zastrčte do zásuvky (obr. 2 ㉔).
3. Zapnite prístroj pomocou zapínača/vypínača a po použití ho vypnite (obr. 3 ㉔/㉕).

Obsluha**Nastavenie dĺžky strihania**

Cez prestavovanie dĺžky strihania integrované v strihacom bloku sa môže nastaviť 5 poloh dĺžky strihania od 0,7 mm do 3 mm (obr. 5).

Strihanie s hrebeňovými nadstavcami

Prístroj sa môže prevádzkovať aj s hrebeňovými nadstavcami.

- ▶ Ak chcete dosiahnuť uvedenú dĺžku strihania, nastavte prestavovacie dĺžky strihania do polohy 1 (obr. 5).



Súčasťou dodávky sú nasledovné hrebeňové nadstavce: Dĺžka strihania 3 mm, 6 mm, 9 mm a 12 mm.

Nasadenie/odbratie hrebeňového nadstavca

1. Hrebeňový nadstavec nasuňte v smere šípky až na doraz na strihací blok (obr. 6 ㉔).
2. Hrebeňový nadstavec sa dá odstrániť posunutím v smere šípky (obr. 6 ㉔).

Údržba

Výstraha! Poranenia a vecné škody v dôsledku neodbornej manipulácie.

- ▶ Pred začiatkom čistenia a údržbárskych prác vypnite prístroj. Odpojte prístroj od napájania elektrickým prúdom.

Čistenie a starostlivosť

Nebezpečenstvo! Záseh elektrickým prúdom v dôsledku vniknutej kvapaliny.

- ▶ Prístroj neponárajte do vody!
- ▶ Nenechajte do prístroja vniknúť žiadne kvapaliny.
- ▶ Prístroj pripojte do elektrickej siete až po úplnom vysušení prístroja.



Pozor! Poškodenie v dôsledku agresívnych chemikálií.

- Agresívne chemikálie môžu poškodiť prístroj a príslušenstvo.
- ▶ Nepoužívajte žiadne rozpúšťadlá ani drhúce prostriedky.
- ▶ Používajte výlučne výrobcom odporúčané čistiace prostriedky a olej na strihací blok.

i Príslušenstvo a náhradné diely si môžete zakúpiť cez vašu predaju alebo naše servisné stredisko.

- ▶ Po každom použití odoberte hrebeňový nadstavec (obr. 6 ⊕) a vyklopte strihací blok z telesa (obr. 7 ⊕). Pomocou čistiacej kefy odstráňte zvyšky vlasov z otvoru telesa a strihacieho bloku (obr. 8). Zatlácte čistiacu páku. Takto môžete jednoducho odstrániť zvyšky vlasov medzi strihacím hrebeňom a strihacím nožom s čistiacou kefou (**EASY CLEANING**).
- ▶ Prístoju utierajte iba mäkkou, prípadne mierne navlhčenou handrou.
- ▶ Vyčistíte strihací blok pomocou hygienického spreja.
- ▶ Naolejujte strihací blok olejom na strihací blok (obr. 9).

i ▶ Pre dobrý a dlho trvajúci strihací výkon je dôležité strihací blok často olejovať.

▶ Ak po dlhšej dobe používania napriek pravidelnému čisteniu a olejovaniu strihací výkon poľavuje, mal by sa strihací blok vymeniť.

Automatický senzorový systém

K včasnému rozpoznaní toho, že treba naliehavo vykonať ošetrovanie, bol váš strihač vlasov vybavený automatickým senzorovým systémom.

i · Tento senzorový systém automaticky rozpozná, ak bol strihací blok príliš málo naolejovaný, resp. ak je silne znečistený. Po vypnutí prístroja zaznie akustický signál a celý indikátor kapacity bliká po dobu 2 minút.

· Signálny tón, ako aj blikanie indikátora kapacity možno potvrdiť (vypnúť) opätovným krátkym zapnutím a vypnutím prístroja.

· Pred opätovnou prevádzkou stroja sa **naliehavo odporúča**, aby sa prístroj vyčistil a aby sa strihací blok naolejoval, pozri kapitolu **Čistenie a ošetrovanie**.

· Pri nedodržaní tohto pokynu sa môže prístroj poškodiť a predčasne vyradiť z funkcie. Tým zanikne nárok na záruku.

Výmena strihacieho bloku

1. Odtlačte strihací blok od telesa v smere šípky (obr. 7 ⊕). Odstráňte strihací blok.
2. Na opätovné nasadenie strihacieho bloku ho nasadte s háčikom do uchytenia na telesa a zatlačte k telesu, až kým nezapadne (obr. 7 ⊕).

Odstraňovanie porúch

Strihací blok zle strihá alebo trhá.

Príčina: Strihací blok je znečistený alebo opotrebovaný.

- ▶ Vyčistíte strihací blok (obr. 8/9), ak sa tým problém nepodarí odstrániť, vymeňte strihací blok (obr. 7).

Doba chodu na akumulátor je príliš krátka.

Dôkladne vyčistíte a naolejujete strihací blok (obr. 8/9). Silne znečistený a nedostatočne naolejovaný strihací blok môže skrátiť dostupnú dobu chodu akumulátora na polovicu! Ak je doba chodu akumulátora napriek tomu príliš krátka, dosiahli akumulátory pravdepodobne hranicu svojej životnosti.

i Vo všeobecnosti klesá doba chodu akumulátora konštantne s denným používaním. Použité akumulátory sú špeciálne nadimenzované na profesionálne a denné používanie, taktiež však podliehajú tomuto efektu.

Poranenie pokožky

Príčina: Príliš silný tlak na pokožku.

- ▶ Znížte prítlak pri strihaní v blízkosti pokožky.

Príčina: Poškodený strihací blok.

- ▶ Skontrolujte, či používaním nedošlo k poškodeniu hrotov zubov a v prípade potreby vymeňte strihací blok.

Indikátor kapacity nesvieti.

Príčina: Prístroj nie je správne umiestnený v nabíjacom stojane.

- ▶ Zabezpečte, aby bol ručný prístroj správne umiestnený v nabíjacom stojane.

Príčina: Chybné napájanie.

- ▶ Zabezpečte, aby bol adaptér spojený so zásuvkou.
- ▶ Skontrolujte elektrický kábel na prípadné poškodenia.
- ▶ Skontrolujte napájanie.

Bliká kompletný indikátor kapacity

- ▶ Skontrolujte, či nie je zablokovaný strihací blok a či sa dá pohybovať nožom. Zapnite a vypnite prístroj. Ak znova bliká kompletný indikátor, obráťte sa, prosím, na špecializovaného predajcu alebo na servisné stredisko WAHL.

Ak pomocou týchto pokynov nemôžete odstrániť problém, obráťte sa na naše servisné stredisko. V žiadnom prípade sa nepokúšajte prístroj opravovať sami!

Likvidácia



Pozor! Poškodenie životného prostredia pri nesprávnej likvidácii.

- ▶ Akumulátory pred likvidáciou vybité!
- ▶ Riadna likvidácia slúži ochrane životného prostredia a zabraňuje možným škodlivým účinkom na človeka a životné prostredie.

V prípade likvidácie prístroja dodržiavajte príslušné zákonné predpisy.

Informácie o likvidácii elektrických a elektronických prístrojov v Európskom hospodárskom spoločenstve:



V rámci Európskeho spoločenstva je likvidácia elektricky poháňaných prístrojov predpísaná národnými ustanoveniami, ktoré sú založené na EÚ smernici 2012/19/ES o odpade z elektrických a elektronických zariadení (OEEZ). Prístroj sa nesmie zlikvidovať do komunálneho alebo domového odpadu. Prístroj prevezmú bezplatne komunálne zberné miesta resp. zberne druhotných surovín. Obal výrobku pozostáva z recyklovateľných materiálov. Zlikvidujte ho odborne a odovzdajte ho na recykláciu.

Upute za uporabu (prijevod) Šišač za kosu na struju i baterije, tip 1871 Li

Opće napomene za korisnike

Informacije o primjeni sigurnosnih i korisničkih uputa

- ▶ Dodatno uz ove upute za uporabu treba se pridržavati i zasebnih sigurnosnih i korisničkih uputa i svih ostalih priloženih naputaka.
- ▶ Ove sigurnosne i korisničke upute moraju se u potpunosti pročitati i razumjeti prije prvog uključivanja aparata.
- ▶ Sigurnosne i korisničke upute su dio proizvoda i treba ih čuvati na sigurnom i dostupnom mjestu.
- ▶ Od naših servisnih centara možete zatražiti ove sigurnosne i korisničke upute i u PDF formi. EZ izjava o sukladnosti može se od naših servisnih centara dobiti i na drugim službenim jezicima EU.
- ▶ Ako prosjeđujete aparat drugima, priložite i ove sigurnosne i korisničke upute.

Tumačenje simbola i uputa

Sljedeći simboli i oznake opasnosti mogu se naći u ovim uputama za uporabu, na uređaju ili na ambalaži.



OPASNOST

Opasnost od strujnog udara uz mogućnost nanošenja teških do smrtonosnih tjelesnih ozljeda.



OPASNOST

Opasnost od eksplozije uz mogućnost nanošenja teških do smrtonosnih tjelesnih ozljeda.



OPASNOST

Opasnost prilikom primjene zapaljivih tvari. U slučaju požara postoji mogućnost nanošenja teških do smrtonosnih tjelesnih ozljeda.



UPOZORENJE

Upozorenje na opasnost od nanošenja tjelesnih ozljeda ili narušavanja zdravlja.



OPREZ

Upućivanje na opasnost od nanošenja materijalne štete.



Upućivanje na korisne informacije i savjete.

- ▶ Ukazivanje na zahvate koje treba obaviti.
1. Navedene postupke izvršite propisanim redoslijedom.
 - 2.
 - 3.

Opis proizvoda

Naziv dijelova (sl. 1)

- A Nosač oštrica
- B Glavni prekidač
- C Prikaz napunjenosti baterije
- D Stacionarni punjač
- E Poluga za mijenjanje rezne duljine
- F Priključnica uređaja
- G Priključnica stacionarnog punjača
- H Natični češalj, rezne duljine 3 mm
- I Natični češalj, rezne duljine 6 mm
- J Natični češalj, rezne duljine 9 mm
- K Natični češalj, rezne duljine 12 mm
- L Jedinica za napajanje
- M Priključni utikač
- N Četkica za čišćenje
- O Ulje za podmazivanje oštrica

Tehnički podaci

Ručna jedinica

Pogon:	DC motor
Baterija:	litij-ionska punjiva baterija
Trajanje baterije:	do 90 min
Dimenzije (DxŠxV):	178 x 46 x 50 mm
Težina:	oko 296 g
Razina emitiranog zvučnog tlaka:	maks. 63 dB(A) @ 25 cm
Vibracije:	< 2,5 m/s ²

Stacionarni punjač

Dimenzije s priborom (ŠxDxV):	96 x 120 x 72 mm
Težina:	oko 91 g

Jedinica za napajanje

Tip:	adapter 6000
Potrošnja energije:	maks. 12 W
Radni napon:	100 – 240 V / 50/60 Hz

Uređaj ima zaštitnu izolaciju i zaštićen je od radiosmetnji. Ispunjava zahtjeve Direktive EU o elektromagnetskoj kompatibilnosti 2014/30/EU i Direktive o strojevima 2006/42/EZ.

Rad

Priprema

- Sačuvajte ambalažu radi kasnijeg sigurnijeg čuvanja ili transporta.

- ▶ Provjerite je li isporuka potpuna.
- ▶ Provjerite da nije došlo do oštećenja dijelova pri transportu.

Sigurnost



Oprez! Postoji opasnost od oštećenja uslijed krivog naponskog napajanja.

- ▶ Uređaj smije raditi samo na naponu koji je naznačen na natpisnoj pločici.

Punjenje baterije

1. Ugurajte priključni utikač (M) jedinice za napajanje u priključnicu stacionarnog punjača (G) (sl. 4 ⓐ).

- Aparat se u svrhu punjenja može i izravno povezati na jedinicu za napajanje (sl. 2 ⓐ/ⓐ).
- Zahvaljujući inteligentnom upravljanju postupkom punjenja sprječava se prekomjerno punjenje baterije.

2. Utaknite jedinicu za napajanje u utičnicu (sl. 4 ⓐ).
3. Isključite prekidač uređaja (sl. 3 ⓐ).
4. Postavite uređaj u stanicu za punjenje (sl. 4) ili ga izravno priključite na jedinicu za napajanje (sl. 2 ⓐ/ⓐ). Oglašava se signal i započinje punjenje.

- Tijekom punjenja treperi odgovarajući segment prikaza napunjenosti baterije. Kada je baterija napunjena, stalno svijetle svi segmenti prikaza napunjenosti.
- Indikator se gasi otprilike 30 s nakon vađenja uređaja iz stacionarnog punjača (energetski štedljiv način rada).
- Za kompletno punjenje baterije potrebno je oko 60 min.

5. Čim se baterija napuni, oglašava se signal.

Rad na bateriju

1. Uključite uređaj prekidačem i nakon uporabe ga isključite (sl. 3 ⓐ/ⓐ).

- Indikator se gasi otprilike 30 s nakon isključivanja uređaja (energetski štedljiv način rada).
- S punom baterijom uređaj može raditi do 90 minuta bez priključivanja na mrežu.
- Trenutno stanje napunjenosti baterije može se očitati na prikazu (C).
- Kada se baterija isprazni, uređaj se samostalno isključuje.
- Nedostatnim čišćenjem nosača oštrica znatno se skraćuje trajanje baterije.

Rad na mreži



Oprez! Moguća oštećenja u slučaju primjene šišača koji je stalno priključen na jedinicu za napajanje (rad na električnoj mreži).

Šišač za kosu nije predviđen za rad sa stalnim priključkom na jedinicu za napajanje (rad na mreži). Priključni kabel jedinice za napajanje ne može podnijeti mehanička opterećenja pri stalnom radu.

- ▶ Rad na mreži preporučuje se samo kratkotrajno, kada se baterija isprazni.

1. Ugurajte priključni utikač (M) jedinice za napajanje u priključnicu uređaja (F) (sl. 2 ⓐ).
2. Utaknite jedinicu za napajanje u utičnicu (sl. 2 ⓐ).
3. Uključite uređaj prekidačem i nakon uporabe ga isključite (sl. 3 ⓐ/ⓐ).

Rukovanje

Odabir rezne duljine

Polugom za mijenjanje rezne duljine na nosaču oštrica možete birati između 5 različitih duljina rezanja od 0,7 mm do 3 mm (sl. 5).

Šišanje s natičnim češljevim

Aparat može raditi i s natičnim češljevim.

- ▶ Postavite polugu za mijenjanje rezne duljine u položaj 1 (sl. 5) kako bi duljina rezanja s natičnim češljem odgovarala onoj koja je naznačena na češlju.



U isporuci su sadržani sljedeći natični češljevi: s reznom duljinom od 3 mm, 6 mm, 9 mm i 12 mm.

Postavljanje i skidanje natičnih češljeva

1. Guranjem u smjeru strelice natakните češalj do kraja na nosač oštrica (sl. 6 ⓐ).
2. Češalj se skida povlačenjem u smjeru strelice (sl. 6 ⓐ).

Održavanje



Upozorenje! Moguće ozljede i oštećenja uslijed nepropisnog rukovanja.

- ▶ Prije čišćenja i podmazivanja isključite uređaj. Odvojite uređaj s napajanja.

Čišćenje i održavanje



Opasnost! Opasnost od strujnog udara u slučaju prodiranja tekućine u uređaj.

- ▶ Nemojte uranjati uređaj u vodu!
- ▶ Pazite da u uređaj ne dospjeje nikakva tekućina.
- ▶ Uređaj ponovo priključite na strujnu mrežu tek nakon što se sasvim osuši.



Oprez! Opasnost od oštećenja agresivnim kemikalijama.

Agresivne kemikalije mogu oštetiti uređaj i pribor.

- ▶ Nemojte koristiti nikakva otapala niti abrazivna sredstva za čišćenje.
- ▶ Koristite isključivo ona sredstva za čišćenje i ulja za oštrice koja preporučuje proizvođač.

i Pribor i rezervne dijelove možete nabaviti u specijaliziranim trgovinama ili preko našeg servisnog centra.

- ▶ Nakon svake uporabe skinite natični češalj (sl. 6 Ⓞ) i otklopite nosač oštrica od kućišta (sl. 7 Ⓞ). Priloženom četkicom očistite ostatke vlasi iz otvora kućišta i s nosača oštrica (sl. 8). Dodatno stisnite i ručku za čišćenje. Tako ćete četkicom lakše ukloniti vlasi koje su zaostale između nazubljene pločice i oštrica (**EASY CLEANING**).
- ▶ Uređaj brišite samo mekanom, eventualno neznatno navlaženom krpom.
- ▶ Za čišćenje nosača oštrica koristite higijenski sprej.
- ▶ Nauljite oštrice uljem koje je predviđeno u tu svrhu (sl. 9).

i

- ▶ Za dugotrajno dobre rezultate šišanja redovito podmazujte oštrice.
- ▶ Ako nakon dugotrajne primjene unatoč čestom čišćenju i podmazivanju učinak uređaja počne slabiti, potrebno je zamijeniti nosač oštrica.

Automatski senzorski sustav

Radi pravovremenog prepoznavanja hitne potrebe za održavanjem Vaš aparat je opremljen automatskim senzorskim sustavom.

i

- Senzorski sustav automatski prepoznaje kada je nosač oštrica nedostatan nauljen ili jako zaprljan. Tada se nakon isključivanja aparata oglašava zvučni signal, a cjelokupni prikaz napunjenosti baterije treperi u trajanju od 2 min.
- Zvučni signal i treperenje prikaza napunjenosti baterije mogu se poništiti (isključiti) ponovnim kratkotrajnim uključivanjem i isključivanjem uređaja.
- Prije ponovne primjene aparata **potrebno je** očistiti ga i podmazati nosač oštrica, pogledajte pog. **Čišćenje i održavanje**.
- U suprotnom se uređaj može oštetiti i prijevremeno onesposobiti za rad. Time se gubi pravo na reklamacije.

Zamjena nosača oštrica

1. Pritisnite nosač oštrica u smjeru strelice od kućišta prema sebi (sl. 7 Ⓞ). Skinite nosač oštrica.
2. Za ponovno vraćanje na uređaj postavite nosač oštrica s kukom u otvor na kućištu pa ga zatim pritisnite prema kućištu da dosjedne (sl. 7 Ⓞ).

Rješavanje problema

Nosač oštrica reže loše ili čupa

Uzrok: Nosač oštrica je zaprljan ili pohaban.

- ▶ Očistite i nauljite nosač oštrica (sl. 8/9), a ako time niste riješili problem, zamijenite nosač oštrica (sl. 7).

Baterija traje prekratko

Dobro očistite i nauljite nosač oštrica (sl. 8/9). Jako zaprljan i nenauljen nosač oštrica može prepoloviti raspoloživo trajanje baterije! Ako baterija bez obzira na to traje prekratko, vjerojatno je dotrajala i mora se zamijeniti novom.

i Baterije općenito sve kraće traju što su starije i što se više koriste. Iako su tvornički priložene baterije posebno predviđene za profesionalnu i svakodnevnu primjenu, i one također podliježu tom efektu.

Ozljede kože

Uzrok: Pritisak na kožu je prejak.

- ▶ Manje pritiščite pri šišanju uz kožu.

Uzrok: Oštećen nosač oštrica.

- ▶ Provjerite jesu li zupci oštećeni pri radu uređaja pa prema potrebi zamijenite nosač oštrica novim.

Prikaz napunjenosti baterije ne svijetli

Uzrok: Uređaj ne stoji kako treba u stacionarnom punjaču.

- ▶ Uvjerite se da je ručna jedinica uređaja propisno postavljena u stacionarni punjač.

Uzrok: Smetnja električnog napajanja.

- ▶ Uvjerite se da je jedinica za napajanje utaknuta u utičnicu.
- ▶ Provjerite je li strujni kabel oštećen.
- ▶ Provjerite električno napajanje.

Cjelokupni prikaz napunjenosti baterije treperi

- ▶ Uvjerite se da nosač oštrica nije blokirani i da se oštrice mogu micati. Uključite i isključite aparat. Ako cjelokupni prikaz i dalje treperi, obratite se specijaliziranom prodavaču ili servisnom centru tvrtke WAHL.

Ako ne možete riješiti problem preateći ove upute, obratite se našem servisnom centru. Ne pokušavajte sami popraviti uređaj!

Odlaganje u otpad



Oprez! Neprikladnim odlaganjem u otpad ugrožava se okoliš.

- ▶ Bacajte samo ispražnjene baterije u otpad!
- ▶ Propisno odlaganje u otpad služi zaštiti okoliša i sprječava zagađenja.

Pri odlaganju uređaja u otpad treba se pridržavati mjerodavnih zakonskih propisa.

Informacije o tretmanu otpadnih električnih i elektroničkih uređaja u Europskoj uniji:



unutar Europske unije tretman otpadnih električnih uređaja reguliran je nacionalnim propisima koji se temelje na Direktivi EU 2012/19/EU o otpadnoj električnoj i elektroničkoj opremi (WEEE). Uređaji na koje se to odnosi ne smiju se baciti u komunalni otpad. Krajnji korisnici ih mogu besplatno predati u nekom od komunalnih sabirnih centara ili skupljalištu sekundarnih sirovina. Ambalaža proizvoda izrađena je od materijala koji se mogu reciklirati pa ju shodno tome treba dati na reciklažu.

Használati utasítás (fordítás)

Hálózatról/akkumulátorról működtethető 1871 Li típusú hajvágó gép

Általános felhasználói tudnivalók

Tájékoztató a biztonsági tudnivalókról és az üzemeltetési útmutató használatáról

- ▶ Ezen üzemeltetési útmutató mellett vegye figyelembe még a biztonsági tudnivalókat tartalmazó külön üzemeltetési útmutatót, valamint az összes mellékelt tájékoztatólapot.
- ▶ Mielőtt először üzembe helyezné a készüléket, teljesen át kell olvasnia a biztonsági tudnivalókat és a használati utasítást, és meg kell értenie azok tartalmát.
- ▶ Tekintse a biztonsági tudnivalókat és a használati utasítást a termék részének, és őrizze őket biztos, könnyen hozzáférhető helyen.
- ▶ A biztonsági tudnivalók és a használati utasítás PDF-fájl formájában is megigényelhető szervizközpontjainktól. Az EK-megfelelőségi nyilatkozat az EU többi hivatalos nyelvén is igényelhető szervizközpontjainktól.
- ▶ Ha továbbadja a készüléket, mellékelje hozzá a biztonsági tudnivalókat és a használati utasítást.

A szimbólumok és utalások magyarázata

A használati utasításban, a készüléken és a csomagoláson a következő szimbólumokat és jelzőszavakat használják.



VESZÉLY

Aramütés okozta veszély, amely esetleg súlyos vagy halálos testi sérülést okozhat.



VESZÉLY

Robbanásveszély, amely esetleg súlyos vagy halálos testi sérülést okozhat.



VESZÉLY

Tűzveszélyes anyagok használatából eredő veszély. A tűz súlyos testi sérüléshez vagy halálhoz vezethet.



VIGYÁZAT

Figyelmeztetés esetleges testi sérülésre vagy egészségügyi kockázatra.



FIGYELEM

Utalás anyagi kár veszélyére.



Hasznos információkat és ötleteket tartalmazó tudnivaló.

- ▶ Felszólítás cselekvésre.
1. Hajtsa végre ezeket a lépéseket az ismertetett sorrendben.
 - 2.
 - 3.

A termék leírása

Az alkatrészek megnevezése (1. ábra)

- A** Vágófej
- B** Be-/kikapcsoló
- C** Kapacitáskijelző
- D** Töltőtálp
- E** Vágáshossz állítás
- F** A készülék csatlakozóhélye
- G** A töltőtálp csatlakozóaljzata
- H** Fésűtoldat, 3 mm vágási hossz
- I** Fésűtoldat, 6 mm vágási hossz
- J** Fésűtoldat, 9 mm vágási hossz
- K** Fésűtoldat, 12 mm vágási hossz
- L** Kapcsolóüzemű dugasztápegység
- M** A tápegység készülékcsatlakoztató dugasza
- N** Tisztítókefe
- O** Olaj a vágófejhez

Műszaki adatok

Kézi készülék

Hajtás:	Egyenáramú motor
Akkumulátor:	Li-ION akkumulátor
Működési idő akkumulátorral:	max. 90 perc
Méreték (HxSxM):	178 x 46 x 50 mm
Súly:	kb. 296 g
Hangnyomásszint:	max. 63 dB(A) 25 cm-ről
Vibráció:	< 2,5 m/s ²

Töltőtálp

Méreték tartozékokkal (Szé x Mé x Ma):	96 x 120 x 72 mm
Súly:	kb. 91 g

Kapcsolóüzemű dugasztápegység

Típus:	6000-es adapter
Teljesítményfelvétel:	max. 12 W
Üzemi feszültség:	100 – 240 V / 50/60 Hz

A készülék kettős szigeteléssel és rádiófrekvenciás zavarvédelemmel rendelkezik. A készülék kielégíti az EU elektromágneses összeférhetőségről szóló 2014/30/EU, illetve a gépekről szóló 2006/42/EK irányelveinek követelményeit.

Üzemeltetés

Előkészítés

- Őrizze meg a csomagolóanyagot, hogy később biztonságot tudjanak tárolni vagy szállítani a készüléket.

- ▶ Ellenőrizze a szállítmány hiánytalanságát.
- ▶ Vizsgálja meg az összes alkatrészt az esetleges szállítási károk szempontjából.

Biztonság



Figyelem! A helytelen feszültségellátás károsodáshoz vezet.

- ▶ A készüléket kizárólag az adattáblán megadott feszültséggel szabad üzemeltetni.

Az akkumulátor feltöltése

1. Dugja a kapcsolóüzemű dugasztapegyység készülécsatlakoztató dugaszát (M) a töltőtalp csatlakozóaljzatába (G) (4. ábra, ④).

- Feltöltés céljából a készülék közvetlenül is összekapcsolható a kapcsolóüzemű dugasztapegységgel (2. ábra, ②/③).
- Az intelligens töltésvérlő megakadályozza az akkumulátor túltöltődését.

2. Dugja be a tápegységet a hálózati csatlakozóaljzatba (4. ábra, ④).
3. Kapcsolja ki a készüléket a be-/kikapcsolóval (3. ábra, ③).
4. Állítsa a készüléket a töltőre (4. ábra) vagy kapcsolja össze azt közvetlenül a kapcsolóüzemű dugasztapegységgel (2. ábra, ②/③). Hangjelzés hallatszik – kezdetét veszi a töltési folyamat.

- A töltési folyamat közben a feltöltöttségtől függően villog a kapacitáskijelző megfelelő szegmensre. Amint az akkumulátor teljesen feltöltődött, a kapacitáskijelző valamennyi szegmensre folyamatosan világít.
- Miután kiveszi a készüléket a töltőtálpból, kb. 30 mp. elteltével kialszik a kijelző. (áramtakarékos üzemmód).
- A teljes kapacitás elérésig tartó töltési idő kb. 60 perc.

5. Az akkumulátor teljes feltöltődését követően hangjelzés hallatszik

Akkumulátoros üzem

1. Kapcsolja be a készüléket a be-/kikapcsolóval, a használat után pedig kapcsolja ki azt (3. ábra, ③/④).

- A készülék kikapcsolását követő kb. 30 másodperc elteltével a kijelző kialszik (áramtakarékos üzemmód).
- Az akkumulátor teljesen feltöltött állapotában a készülék max. 90 percig használható hálózati kapcsolat nélkül.
- Az akkumulátor feltöltöttségét a kapacitáskijelző (C) mutatja.
- Teljesen lemerült akkumulátornál a gép automatikusan kikapcsolódik.
- A vágófej elégtelen karbantartása esetén a működési idő jelentősen csökkenhet.

Használat hálózatról



Figyelem! A hajtógép állandóan bedugott kapcsolóüzemű dugasztapegységgel történő használatából (hálózatról történő használatból) eredő károk.

A hajtógép nem való állandóan bedugott kapcsolóüzemű dugasztapegységgel történő használatra (hálózatról történő használatra). A kapcsolóüzemű dugasztapegyység csatlakozókábelét nem a tartós üzem mechanikai igénybevételére méretezték.

- ▶ A hálózatról történő használat csak rövid ideig, üres akkumulátor esetén ajánlott.

1. Dugja a dugaszolható hálózati tápegység készülécsatlakoztató dugaszát (M) a készülék aljzatába (F) (2. ábra, ②).
2. Dugja be a tápegységet a hálózati csatlakozóaljzatba (2. ábra, ④).
3. Kapcsolja be a készüléket a be-/kikapcsolóval, a használat után pedig kapcsolja ki azt (3. ábra, ③/④).

Kezelés

A vágási hossz beállítása

A vágófejbe integrált vágáshossz-állítóval a vágáshossz 5 állásban állítható a 0,7 – 3 mm tartományban (5. ábra).

Hajvágás fésűtoldatokkal

A készülék használható fésűtoldatokkal is.

- ▶ Állítsa a vágáshossz-állítót 1-es állásba (5. ábra) a megadott vágási hossz biztosítása érdekében.



A készlet a következő fésűtoldatokat tartalmazza: 3 mm, 6 mm, 9 mm és 12 mm vágáshosszhoz.

Fésűtoldat felhelyezése/levétele

1. Tolja ütközésig a fésűtoldatot a vágófejre a nyíl irányába (6. ábra, ⑥).
2. A fésűtoldatot a nyíl irányába tolva (6. ábra) lehet leszerelni.

Karbantartás



Vigyázat! Szakszerűtlen kezelés okozta sérülések és anyagi károk.

- ▶ A tisztítási és karbantartási munkákat megelőzően kapcsolja ki a készüléket. A készüléket válassza le az áramellátásról.

Tisztítás és ápolás



Veszély! Áramütés folyadék behatolása miatt.

- ▶ A készüléket nem szabad vízbe meríteni!
- ▶ Ügyeljen arra, nehogy folyadék kerüljön a készülék belsejébe.
- ▶ A készüléket csak teljesen megszártva szabad a hálózatra kapcsolni.



Figyelem! Maró hatású vegyszerek okozta károsodás.

- A maró hatású vegyszerek megrongálhatják a készüléket és a tartozékokat.
- ▶ Oldószerek vagy súroló hatású tisztítószer használata tilos!
- ▶ Kizárólag a gyártó által ajánlott tisztítószereket és vágófej-olajat használjon.

i A tartozékok és a pótalkatrészek beszerezhetők a márkakezskedőtől vagy szervizközpontjainkban.

- ▶ A használatot követően minden egyes alkalommal vegye le a fésűtoldatot (6. ábra, ⊕), és hajtsa le a vágófejet (7. ábra ⊕). A tisztítókefével távolítsa el a maradék hajat a burkolat nyílásából és a vágófejről (8. ábra). Emellett nyomja le a tisztítókart is. Így könnyen eltávolíthatja a hajmaradékot a tisztítókefével a nyírófésű és a nyírókés közül (**EASY CLEANING**).
- ▶ A készüléket csak puha, esetleg enyhén nedves törölrönggyel szabad letörölni.
- ▶ Tisztítsa meg a vágófejet a higiéniai aeroszollal.
- ▶ Olajozza be a vágófejet vágófeje-olajjal (9. ábra).

i ▶ A jó és tartós vágási teljesítmény érdekében fontos, hogy a vágófejet gyakran olajozzák.
▶ Amennyiben hosszú használati időt követően a vágási teljesítmény a rendszeres tisztítás és olajozás ellenére romlana, úgy a vágófejet ki kell cserélni.

Automatikus érzékelő rendszer

A hajvágó gépet automatikus érzékelő rendszerrel szerelték fel, hogy a felhasználó időben felismerhesse, mikor van szükség sürgős karbantartásra.

i · Az érzékelőrendszer automatikusan felismeri, ha a vágófeje nincs eléggé beolajozva, illetve ha az nagyon piszkos. A készülék kikapcsolását követően hangjelzés hallatszik és a teljes kapacitáskijelző két percig villog.
· A hangjelzés, valamint a kapacitáskijelző villogása nyugtázható (kikapcsolható) a készülék rövid idejű be- és kikapcsolásával.
· A készülék újbóli használatát megelőzően azt **nyomatékosan ajánlott** megtisztítani, a vágófejet pedig beolajozni, lásd a „Tisztítás és ápolás” c. fejezetet.
· E szabály figyelmen kívül a gyes esetén a gép megrongálódhat, és idő előtt tönkremehet. Ekkor a garancia érvényét veszti.

A vágófeje cseréje

1. Tolja el a vágófejet a háztól a nyíl irányába (7. ábra, ⊕). Vegye le a vágófejet.
2. A visszahelyezéshez tegye a vágófejet a horoggal a házon található befogadó nyílásba, és kattánásig nyomja azt a házhoz (7. ábra, ⊕).

Hibaelhárítás

A vágófeje rosszul vág vagy tépi a hajat

Ok: A vágófeje bepiszkolódott vagy elkopott.

- ▶ Tisztítsa meg és olajozza be a vágófejet (8/9. ábra); ha ez nem szünteti meg a problémát, akkor cserélje ki a vágófejet (7. ábra).

Túl rövid az akkumulátor működési ideje

Lelkiesmeretesen tisztítsa meg és olajozza be a vágófejet (8/9. ábra). A nagyon piszkos vagy olajozatlan vágófeje felére csökkentheti az akkumulátor rendelkezésre álló működési idejét! Ha az akkumulátor működési ideje ennek ellenére mégis túl rövid, akkor az akkumulátor élettartama vélhetően hamarosan lejár.

i A mindennapi használatlaltal a gép akkumulátorának működési időtartama folyamatosan csökken. A gépben lévő akkumulátorokat speciálisan professzionális és mindennapi használatra tervezték, azonban azok szintén ki vannak téve ugyanennek a hatásnak.

Bőrsérülés

Ok: Túl erősen nyomja a készüléket a bőrre.

- ▶ Bőrközeli vágáskor csökkentse a rányomó erőt.

Ok: Sérült vágófeje.

- ▶ Ellenőrizze, hogy használat közben megrongálódtak-e a foghegyek, és adott esetben cserélje ki a vágófejet.

Nem világít a kapacitáskijelző

Ok: A készüléket rosszul tették be a töltőtalpba.

- ▶ Gondoskodjon róla, hogy a készüléket megfelelően pozícionálják a töltőtalpban.

Ok: Áramellátási hiba.

- ▶ Gondoskodjon róla, hogy a tápegység össze legyen kapcsolva a dugaszolóaljzattal.
- ▶ Vizsgálja meg a hálózati csatlakozóvezetéket az esetleges sérülések szempontjából.
- ▶ Vizsgálja meg az áramellátást.

Villog a teljes kapacitáskijelző

- ▶ Ellenőrizze, hogy a vágófeje nem blokkolódott-e és a kés mozgatható-e. Kapcsolja be, majd kapcsolja ki a gépet. Ha a teljes kijelző ismét villogni kezdene, akkor vigye a készüléket a márkaszervizbe vagy egy WAHL szervizközpontba.

Ha nem tudja megszüntetni a problémát e tudnivalók segítségével, akkor forduljon szervizközpontunkhoz. Semmiképpen ne próbálja saját maga javítani a készüléket!

Elszállítás hulladékként



Vigyázat! Környezeti károk szabálytalan hulladékkezelés esetén.

- ▶ A hulladékként való elszállítás megelőzően az akkumulátorokat ki kell sütni!
- ▶ A hulladékként való szabályos elszállítás a környezetvédelmet szolgálja és megakadályozza az emberre, illetve a környezetre gyakorolt esetleges káros hatásokat.

A készülék hulladékként való elszállításakor vegye figyelembe a mindenkori törvényes előírásokat.

Információk elektromos és elektronikus készülékek európai közösen belüli hulladékként való elszállítására vonatkozóan:



Az európai közösen belül az elektromos üzemi készülékek hulladékként való elszállítását a kiszolgált elektronikus készülékekről szóló 2012/19/EK sz. EU irányelvben (WEEE) alapuló nemzeti rendelkezések szabályozzák. Ennek megfelelően a készüléket a továbbiakban nem szabad kommunális vagy háztartási hulladékként kezelni. A készüléket ingyenesen átveszik a települési gyűjtőhelyeken, ill. a hulladékgyűjtő udvarokban. A termék csomagolása újrahasznosítható anyagokból készült. Ezeket az anyagokat környezetbarát módon ártalmatlanítsa és szállítsa el azokat újrahasznosításra.

Navodila za uporabo (prevod)

Aparat za striženje las na omrežni/akumulatorski pogon tip 1871 Li

Splošni napotki za uporabnika

Informacije o uporabi varnostnih napotkov in navodil za uporabo

- ▶ Upoštevajte ločene varnostne napotke v navodilih za uporabo v priloženi dokumentaciji.
- ▶ Pred prvo uporabo aparata morate v celoti prebrati in razumeti varnostne napotke in navodila za uporabo.
- ▶ Varnostne napotke in navodila za uporabo obravnavajte kot del izdelka in jih skrbno shranite na dostopnem mestu.
- ▶ V naših servisnih centrih lahko zaprosite za varnostne napotke in navodila za uporabo v PDF obliki. Za izjavo o skladnosti ES v drugih uradnih jezikih ES lahko zaprosite pri naših servisnih centrih.
- ▶ Pri oddaji aparata tretji osebi priložite ta navodila za uporabo in varnostne napotke.

Razlaga simbolov in napotkov

Naslednje simbole in oznake za nevarnost lahko v teh navodilih za uporabo najdemo na napravah ali na embalaži.

**NEVARNOST**

Nevarnost zaradi električnega udara z možnostjo hudih telesnih poškodb ali smrti.

**NEVARNOST**

Nevarnost eksplozije z možnostjo hudih telesnih poškodb ali smrti.

**NEVARNOST**

Tveganje, povezano z uporabo vnetljivih snovi. Nevarnost zaradi požara s posledično možnimi težkimi telesnimi poškodbami ali celo smrtjo.

**OPOZORILO**

Opozorilo na možnost telesnih poškodb ali zdravstvenega tveganja.

**POZOR**

Napotek na nevarnost materialne škode.



Napotek s koristnimi informacijami in nasveti.

- ▶ Od vas se pričakuje dejanje.

1. Ta dejanja opravite v opisanem zaporedju.
- 2.
- 3.

Opis izdelka

Opis delov (sl. 1)

- A** Strižni nastavek
- B** Stikalo za vklop / izklop
- C** Prikaz napoljenosti
- D** Stojalo za polnjenje
- E** Nastavitev dolžine striženja
- F** Vtičnica na aparatu
- G** Vtičnica na stojalu za polnjenje
- H** Česalni nastavek, dolžina striženja 3 mm
- I** Česalni nastavek, dolžina striženja 6 mm
- J** Česalni nastavek, dolžina striženja 9 mm
- K** Česalni nastavek, dolžina striženja 12 mm
- L** Vtični napajalnik
- M** Omrežni vtič aparata
- N** Čistilna krtača
- O** Olje za strižni nastavek

Tehnični podatki

Ročni aparat

Pogon:	enosmerni motor
Akumulator:	Li-Ionski akumulator
Kapaciteta akumulatorja:	do 90 min
Mere (DxŠxV):	178 x 46 x 50 mm
Teža:	pribl. 296 g
Raven oddanega zvočnega tlaka:	maks. 63 dB(A) na razdalji 25 cm
Tresljamij:	< 2,5 m/s ²

Stojalo za polnjenje

Mere s priborom (ŠxDxV):	96 x 120 x 72 mm
Teža:	pribl. 91 g

Vtični napajalnik

Tip:	adapter 6000
Moč:	maks. 12 W
Delovna napetost:	100 – 240 V / 50/60 Hz

Aparat je opremljen z zaščitno izolacijo in zaščitni pred radijskimi motnjami. Izpolnjuje zahteve Direktive EU o elektromagnetni združljivosti 2014/30/EU in Direktive o strojih 2006/42/ES.

Uporaba

Priprava

- Shranite embalažo zaradi varnega skladiščenja ali transporta.

- ▶ Preverite popolnost obsega dobave.
- ▶ Preverite, ali so se deli poškodovali med transportom.

Varnost



Pozor! Poškodbe zaradi napačne napajalne napetosti.

- ▶ Aparat sme delovati izključno z napetostjo, navedeno na tipski ploščici.

Polnjenje akumulatorja

- Vtaknite vtič za priključek aparata (M) na vtičnem napajalniku v pušo na polnilni postaji (G) (sl. 4Ⓜ).

- Aparat lahko polnite tudi tako, da ga neposredno povežete s priključnim kablom (sl. 2Ⓜ/Ⓞ).
- Inteligentno upravljanje polnjenja preprečuje, da bi se akumulator preveč napolnil.

- Omrežni vtič na napajalniku vtaknite v vtičnico (sl. 4Ⓞ).
- S stikalom za vklop / izklop izklopite aparat (sl. 3Ⓞ).

- Postavite aparat v polnilno postajo (sl. 4) ali pa ga neposredno povežite z napajalnim kablom (sl. 2Ⓜ/Ⓞ). Oglasita se signal – začne se postopek polnjenja.

- Med polnjenjem utripa, glede na stanje napoljenosti, ustrezen segment prikaza napoljenosti. Ko je akumulator poln, svetijo vsi segmenti prikaza napoljenosti neprekinjeno.
- Približno 30 sekund po odstranitvi aparata iz stojala za polnjenje prikaz ugasne. (varčni način delovanja)
- Čas polnjenja do doseganja polne zmogljivosti znaša okoli **60 minut**.

- Takoj, ko je akumulator popolnoma napolnjen, se oglasi signal.

Akumulatorsko napajanje

- S stikalom za vklop / izklop aparat vklopite in ga po uporabi izklopite (sl. 3Ⓜ/Ⓞ).

- Približno 30 sekund po izklopu aparata za polnjenje prikaz ugasne (varčni način).
- S polnim akumulatorjem lahko aparat brez omrežnega priključka deluje do 90 minut.
- Stanje napoljenosti akumulatorja prikazuje prikaz napoljenosti (C).
- Ko je akumulator izprazen, se aparat samodejno izklopi.
- V primeru nezadostne nege strižnega nastavka se lahko čas delovanja bistveno skrajša.

Omrežno napajanje



Pozor! Možne poškodbe v primeru uporabe aparata za striženje las, ki je trajno pritrjen na vtični napajalnik (omrežno napajanje).

Aparat za striženje las ni namenjen za delo s stalno povezavo na vtični napajalnik (omrežno napajanje). Priključni kabel na vtičnem napajalniku ne more ravnati mehanske obremenitve v tekočem delu.

- ▶ Delovanje z omrežnim napajanjem se priporoča samo za kratek čas, ko je baterija izpraznjena.

- Vtaknite omrežni vtič aparata (M) na vtičnem napajalniku v vtičnico na aparatu (F) (sl. 2Ⓜ).
- Omrežni vtič na napajalniku vtaknite v vtičnico (sl. 2Ⓞ).
- S stikalom za vklop / izklop aparat vklopite in ga po uporabi izklopite (sl. 3Ⓜ/Ⓞ).

Upravljanje

Nastavitev dolžine striženja

S pripomočkom za nastavitev dolžine striženja, ki je vgrajen v strižnem nastavku, lahko nastavite dolžino striženja v petih stopnjah od 0,7 mm do 3 mm (sl. 5).

Striženje s česalnimi nastavki

Aparat lahko uporabljate tudi s česalnimi nastavki.

- ▶ Pripomoček za nastavitev dolžine striženja prestavite v položaj 1 (Sl. 5), da dosežete navedeno dolžino striženja.



V dobavo so vključeni naslednji česalni nastavki: 3 mm, 6 mm, 9 mm in 12 mm dolžine rezanja.

Namestitev / odstranitev česalnega nastavka

- Česalni nastavek do konca potisnite na strižni nastavek v smeri puščice (sl. 6Ⓜ).
- Česalni nastavek odstranite tako, da ga potisnete v smeri puščice (sl. 6Ⓞ).

Vzdrževanje



Opozorilo! Telesne poškodbe in materialna škoda zaradi nestrokovne uporabe.

- ▶ Izklopite aparat, preden začnete s čiščenjem in vzdrževanjem. Ločite aparat od vira napetosti.

Čiščenje in nega



Nevarnost! Električni udar zaradi vdora tekočine.

- ▶ Ne potaplajte aparata v vodo!
- ▶ Ne dovolite vdora tekočine v notranjost aparata.
- ▶ Aparat ponovno priključite na napajanje šele tedaj, ko je popolnoma suh.



Pozor! Poškodbe zaradi agresivnih kemikalij.

Agresivne kemikalije lahko poškodujejo aparat in pribor.

- ▶ Ne uporabljajte topil in abrazivnih čistil.
- ▶ Uporabljajte izključno čistila in olje za strižni nastavek, ki jih priporoča proizvajalec.

i Nadomestne dele in pribor lahko nabavite pri svojem trgovcu ali v našem servisnem centru.

- ▶ Po vsaki uporabi snemite česalni nastavek (sl. 6 ⊕) in preklopite strižni nastavek stran od ohišja (sl. 7 ⊕). S čistilno krtačo odstranite ostanke las iz odprtine v ohišju in s strižnega nastavka (sl. 8). Poleg tega pritisnite ročico za čiščenje. Tako boste lahko s čistilno krtačo preprosto odstranili ostanke las med glavnikom za striženje in strižnim nožem (**EASY CLEANING**).
- ▶ Aparat obrišite le z mehko, morda nekoliko navlaženo krpo.
- ▶ Strižni nastavek očistite s higienskim razpršilom.
- ▶ Strižni nastavek naoljite z oljem za strižni nastavek (sl. 9).

- i**
- ▶ Za dobro in dolgotrajno delovanje strižnega aparata je pomembno, da pogosto naoljite strižni nastavek.
 - ▶ Če se po daljši uporabi zmogljivost strižnega aparata zmanjša, kljub rednemu čiščenju in mazanju, morate zamenjati strižni nastavek.

Samodejni sistem tipal

Zaradi pravočasnega prepoznavanja potrebe po negi je vaš aparat za striženje las opremljen s samodejnim sistemom tipal.

- i**
- Ta sistem tipal samostojno zaznava, da je strižni nastavek premalo naoljen oz. močno onesažen. Po izklopu aparata oglasi se signalni ton in celotni prikaz napoljenosti utripa 2 minuti.
 - Signalni ton in utripanje prikaza napoljenosti lahko prekličete (izklopite) s kratkim ponovnim vklopom in izklopom aparata.
 - Pred ponovno uporabo aparata je **zelo priporočljivo** čiščenje aparata in mazanje strižnega nastavka, glejte poglavje **Čiščenje in nega**.
 - V primeru neupoštevanja lahko pride do poškodb in predčasne okvare aparata. S tem preneha veljati garancija.

Zamenjava strižnega nastavka

1. Strižni nastavek lahko odstranite, če ga potisnete z ohišja v smeri puščice (sl. 7 ⊕). Snemite strižni nastavek.
2. Ponovno ga namestite tako, da nastavite kavelj na nastavek v ohišju in ga potisnete na ohišje, da se zaskoči (sl. 7 ⊕).

Odprava težav

Strižni nastavek slabo striže ali cuka.

Vzrok: Strižni nastavek je umazan ali obrabljen.

- ▶ Očistite in naoljite strižni nastavek (sl. 8/9), če to ne pomaga, zamenjajte strižni nastavek (sl. 7).

Akumulator je preveč izpraznjen.

Temeljito očistite in naoljite strižni nastavek (sl. 8/9). Strižni nastavek, ki je zelo umazan ali ni naoljen lahko razpolovi razpoložljiv čas akumulatorjev! Če bi razpoložljivi čas akumulatorjev vendarle bil prekratek, se akumulatorji verjetno približujejo koncu njihove življenjske dobe.

- i** Nasploš se razpoložljivi čas akumulatorjev naprave z dnevno uporabo stalno zmanjšuje. Vstavljeni akumulatorji so zasnovani za profesionalno in dnevno uporabo, vendarle so prav tako podvrženi temu učinku.

Poškodbe kože

Vzrok: Prevelik pritisk na kožo.

- ▶ Zmanjšajte pritisk pri striženju blizu kože.

Vzrok: Strižni nastavek je poškodovan.

- ▶ Preverite, ali so se konice zobnikov pri uporabi poškodovale in strižni nastavek po potrebi zamenjajte.

Prikaz napoljenosti ne sveti.

Vzrok: Naprava ni pravilno nameščena na stojalu za polnjenje.

- ▶ Zagotovite, da je naprava pravilno nameščena na stojalu za polnjenje.

Vzrok: Napaka na viru napetosti.

- ▶ Zagotovite, da je napajalnik priključen v vtičnico.
- ▶ Preverite napajalni kabel glede morebitnih poškodb.
- ▶ Preverite napajanje.

Celotni prikaz napoljenosti utripa

- ▶ Preverte, da strižni nastavek ni blokiran in lahko premikate nož. Vklomite in izklopite napravo. V primeru, da bi ponovno utripal celoten prikaz, se prosim obrnite na svojega specializiranega prodajalca ali na WAHL servisni center.

Če težave s temi napotki ne morete odpraviti, vas prosimo, da se obrnete na naš servisni center. Nikakor ne smete poskušati sami popraviti aparata!

Odstranjanje



Pozor! Okoljska škoda v primeru napačnega odstranjanja.

- ▶ Pred odstranitvijo izpraznite akumulatorje!
- ▶ S pravilnim odstranjanjem varujemo okolje in preprečujemo možne škodljive vplive na ljudi in okolje.

Pri odstranjanju aparata upoštevajte veljavne zakonske predpise.

Informacije o odstranjanju električnih in elektronskih naprav v Evropski skupnosti:



v Evropski skupnosti je odstranjanje aparatov na električni pogon urejeno z nacionalnimi predpisi, ki temeljijo na evropski Direktivi 2012/19/ES o odpadnih elektronskih napravah (WEEE). Poslej naprav ni več dovoljeno odlagati med komunalne ali gospodinjinske odpadke. Aparat bodo brezplačno sprejeli na komunalnih zbirnih centrih oz. v zbiralnicah surovin. Embalaža je izdelana iz materiala, ki ga je mogoče reciklirati. Odlagajte jo na okolju prijazen način in jo reciklirajte.

Manual de utilizare (traducere)

Mașină de tuns cu alimentare de la rețea/acumulator de tipul 1871 Li

Indicații generale pentru utilizator

Informații privind utilizarea instrucțiunilor de siguranță și a celor de utilizare

- ▶ Pe lângă acest manual de utilizare respectați și instrucțiunile de siguranță separate precum și toate fișele indicatoare livrate.
- ▶ Înainte de a pune aparatul în funcțiune pentru prima oară, instrucțiunile de siguranță și de folosire trebuie citite și înțelese integral.
- ▶ Manualul de utilizare și instrucțiunile de siguranță reprezintă o parte integrantă a produsului și trebuie să fie păstrat cu grijă și ținut la îndemână.
- ▶ Instrucțiunile de siguranță și manualul de utilizare poate fi solicitat și sub formă de fișier PDF în centrul de service. Declarația de conformitate CE poate fi solicitată și în alte limbi oficiale ale UE de la service-ul nostru.
- ▶ Instrucțiunile de siguranță și de utilizare trebuie să însoțească aparatul dacă acesta se transmite mai departe la terți.

Clarificări simboluri și indicații

Următoarele simboluri și cuvinte semnal sunt utilizate în acest manual de utilizare, pe aparat sau pe ambalaj.

**PERICOL**

Pericol de electrocutare având ca urmări răniri corporale grave sau decesul.

**PERICOL**

Pericol de explozie cu posibile urmări de răniri grave sau moarte.

**PERICOL**

Pericol prin utilizarea materialelor inflamabile. În caz de incendiu, urmările pot fi răniri grave sau decesul.

**AVERTISMENT**

Avertizare în cazul unei posibile răniri sau al unui risc asupra sănătății.

**ATENȚIE**

Indicație asupra pericolului de daune materiale.



Indicație cu informații utile și sfaturi.

- ▶ Veți fi solicitați să efectuați o acțiune.
1. Efectuați aceste acțiuni în ordinea descrisă.
 - 2.
 - 3.

Descriere produs

Denumirea pieselor (fig. 1)

- A** Set de cuțite
- B** Întrerupător pornit/oprit
- C** Indicator de capacitate
- D** Suport încărcător
- E** Reglarea lungimii de tăiere
- F** Mufă aparat
- G** Mufă suport încărcător
- H** Bloc piepteni, lungime de tăiere 3 mm
- I** Bloc piepteni, lungime de tăiere 6 mm
- J** Bloc piepteni, lungime de tăiere 9 mm
- K** Bloc piepteni, lungime de tăiere 12 mm
- L** Alimentator rețea cu ștecăr
- M** Fișă de conectare la aparat
- N** Periută de curățat
- O** Ulei pentru setul de cuțite

Date tehnice

Aparat portabil

Mecanism:	Motor DC
Acumulatori:	Acumulator Li-ION
Durata de funcționare acumulator:	până la 90 min
Dimensiuni (LxIxL):	178 x 46 x 50 mm
Greutate:	cca. 296 g
Nivelul de presiune acustică:	max. 63 dB(A) @ 25 cm
Vibrație:	< 2,5 m/s ²

Suport încărcător

Măsuri cu accesorii (LxIxL):	96 x 120 x 72 mm
Greutate:	cca. 91 g

Alimentator rețea cu ștecăr

Model:	Adaptor 6000
Putere:	max. 12 W
Tensiune de funcționare:	100 – 240 V / 50/60 Hz

Aparatul este prevăzut cu izolație de protecție și antiparazitare. El îndeplinește cerințele Directivei UE privind compatibilitatea electromagnetică 2014/30/UE și Directiva privind echipamentele tehnologice 2006/42/CE.

Funcționare

Preșare

- Păstrați pachetul original pentru o depozitare ulterioară sau pentru transport.

- ▶ Controlați ca livrarea să fie completă.
- ▶ Controlați fiecare piesă să nu aibă daune de transport.

Siguranță



Atenție! Daune din cauza alimentării cu tensiune necorespunzătoare.

- ▶ Alimentați aparatul doar cu tensiunea indicată pe plăcuța de tip a aparatului.

Încărcarea acumulatorului

1. Introduceți fișa de conectare (M) a alimentatorului cu ștecăr în mufa de încărcare aparatului (G) (fig. 4Ⓜ).

- Aparatul poate fi conectat și direct cu alimentatorul cu ștecăr pentru încărcare (fig. 2Ⓜ/Ⓞ).
- Printr-un control inteligent de încărcare, se va evita supraîncărcarea acumulatorului.

2. Introduceți alimentatorul cu ștecher în priză de alimentare de la rețea (fig. 4Ⓞ).
3. Deconectați aparatul de la întrerupătorul de pornire/oprire (fig. 3Ⓞ).
4. Puneți aparatul la încărcat (fig. 4) sau conectați-l direct la rețeaua de alimentare prin alimentatorul cu ștecăr (Fig. 2Ⓜ/Ⓞ). Se aude un semnal – a început încărcarea.

- În timpul încărcării se aprinde fiecare segment al indicatorului de capacitate, în funcție de starea de încărcare. Când bateria este complet încărcată, toate segmentele indicatorului sunt aprinse.
- După scoaterea aparatului din suportul de încărcare, indicatorul se stinge după circa 30 secunde. (mod economic).
- Timpul de încărcare până la atingerea capacității complete se ridică la cca. 60 minute.

5. Imediat ce bateria este complet încărcată, se aude un semnal sonor.

Funcționarea cu acumulator

1. Porniți aparatul înainte de utilizare și opriți-l după utilizare, folosind întrerupătorul de pornire/oprire (fig. 3Ⓞ/Ⓞ).

- După deconectarea aparatului, indicatorul se stinge după circa 30 secunde (mod economic).
- Când acumulatorul este complet încărcat, aparatul poate fi utilizat până la 90 minute fără conectare la rețea.
- Starea de încărcare a acumulatorului este afișată prin indicatorul de capacitate (C).
- Când acumulatorul s-a descărcat, mașina se deconectează automat.
- Dacă setul de cuțite nu este îngrijit corespunzător, durata de viață a aparatului se reduce sensibil.

Funcționarea de la rețea



Atenție! Defecțiuni prin utilizarea mașinii de tuns cu adaptor permanent conectat la priză (alimentare de la rețea).

Utilizarea mașina de tuns cu adaptor permanent conectat la rețea (alimentare de la rețea) nu este posibilă. Cablul de racord al adaptorului nu a fost conceput pentru solicitare mecanică la utilizare continuă.

- ▶ Alimentarea de la rețea este recomandată doar pe perioade scurte, în cazul unui acumulator gol.

1. Introduceți fișa de conectare (M) a alimentatorului cu ștecăr în mufa de încărcare aparatului (F) (fig. 2Ⓜ).
2. Introduceți alimentatorul cu ștecher în priză de alimentare de la rețea (fig. 2Ⓞ).
3. Porniți aparatul înainte de utilizare și opriți-l după utilizare, folosind întrerupătorul de pornire/oprire (fig. 3Ⓜ/Ⓞ).

Folosire

Reglarea lungimii de tăiere

Cu ajutorul dispozitivului de reglare a lungimii de tăiere integrat în setul de cuțite puteți regla lungimea de tăiere în 5 trepte, de la 0,7 mm până la 3 mm (fig. 5).

Tunderea cu pieptenii detașabili

Aparatul poate fi utilizat și cu pieptenii detașabili.

- ▶ Aduceți dispozitivul de reglare a lungimii de tăiere pe poziția 1 (Fig. 5) pentru a atinge lungimea de tăiere indicată.



Setul de livrare include următoarele tipuri de piepteni detașabili: 3 mm, 6 mm, 9 mm și 12 mm lungime de tăiere.

Montarea / demontarea pieptenilor detașabili

1. Împingeți blocul de piepteni prin glisare în sensul săgeții pe setul de cuțite (fig. 6Ⓜ).
2. Blocul de piepteni se detașează prin glisare în sensul săgeții (fig. 6Ⓞ).

Întreținere



Avertisment! Răniri și daune prin manipulare neadecvată.

- ▶ Opriți aparatul înaintea lucrărilor de curățare și întreținere. Deconectați aparatul de la alimentarea electrică.

Curățare și îngrijire



Pericol! Electrocutare prin penetrare de lichide.

- ▶ Nu scufundați aparatul în apă!
- ▶ Nu lăsați lichide să penetreze în aparat.
- ▶ Conectați aparatul la rețea numai când este complet uscat.



Atenție! Daune prin folosirea de agenți chimici agresivi.

- ▶ Agenții chimici agresivi pot dăuna aparatului și accesoriilor.
- ▶ Nu folosiți soluții sau agenți abrazivi.
- ▶ Folosiți exclusiv produse de curățare și ulei pentru lame recomandate de către producător.

i Accesoriile și piesele de schimb pot fi procurate prin dealerii dumneavoastră sau centrul nostru de service.

- ▶ Înlăturați pieptenele detașabil după fiecare folosire (fig. 6Ⓢ) și rabatați setul de cuțite de pe carcasa aparatului (fig. 7Ⓢ). Îndepărtați resturile de păr din deschiderea carcasei și setul de cuțite cu ajutorul periutei (fig. 8). Apăsăți în plus pârghia de curățare. În acest fel puteți îndepărta ușor resturile de păr dintre foarfecele pieptenului și foarfecele cuțitului cu ajutorul periei de curățat (EASY CLEANING).
- ▶ Ștergeți aparatul numai cu o lavetă moale, eventual ușor umezită.
- ▶ Curățați setul de cuțite numai cu spray-ul de igienă.
- ▶ Ungeți setul de lame doar cu ulei pentru setul de lame (fig. 9).

i

- ▶ Pentru o bună capacitate de tăiere și de durată este important ca setul de cuțite să fie uns frecvent.
- ▶ Dacă după o durată îndelungată de utilizare capacitatea de tăiere se reduce, chiar dacă aparatul a fost curățat și uns în mod regulat, setul de cuțite trebuie înlocuit.

Sistem cu senzori automat

Pentru identificarea din timp a necesității operațiilor de îngrijire imediate, mașina dumneavoastră de tuns părul este echipată cu un sistem cu senzori automat.

i

- Sistemul de senzori detectează singur dacă setul de cuțite a fost prea puțin uns sau foarte murdărit. După oprirea aparatului este emis un semnal sonor iar lampa indicatoare a nivelului de încărcare se aprinde intermitent timp de 2 minute.
- Semnalul sonor și aprinderea intermitentă a lămpii indicatoare a nivelului de încărcare pot fi confirmate (întreprupte) printr-o scurtă repornire-oprire a aparatului.
- Înainte de o nouă folosire a aparatului **se recomandă neapărat** curățarea aparatului și ungerea setului de cuțite, vezi capitolul **Curățare și îngrijire**.
- În caz de nerespectare aparatul se poate deteriora și defecta rapid. În acest caz aparatul își pierde garanția.

Înlocuirea setului de cuțite

1. Îndepărtați setul de cuțite de pe carcasă, împingându-l în sensul săgeții (fig. 7Ⓢ). Înlăturați setul de cuțite.
2. Pentru montarea la loc a setului de cuțite, îl aranjați cu cârligul în elementul de prindere în carcasă și îl împingeți spre carcasă până la blocare (fig. 7Ⓢ).

Înlăturarea problemelor

Setul de cuțite taie prost sau ciupește

Cauză: Setul de cuțite este murdar sau uzat.

- ▶ Curățați și gresați setul de cuțite (fig. 8/9), în cazul în care prin aceasta nu se remediază problema înlocuiți setul de cuțite (fig. 7).

Durata acumulatorilor este prea scurtă

Curățați cu grijă și ungeți cu ulei setul de cuțite (fig. 8/9). Un set de cuțite murdar și neuns poate duce la înjumătățirea duratei de funcționare a bateriilor! Dacă durata de funcționare a bateriilor este prea scurtă, cel mai probabil acumulatorii sunt aproape epuizați.

i În general durata de funcționare a acumulatorilor scade constant pe măsura uzurii cotidiene. Acumulatorii utilizați sunt dimensionați special pentru utilizarea profesională și zilnică, însă suferă același efect.

Rănirea pielii

Cauză: Apăsare prea puternică pe piele.

- ▶ Atunci când tundeți foarte scurt, reduceți presiunea de apăsare pe piele.

Cauză: Set de cuțite defect.

- ▶ Controlați dacă au fost deteriorate vârfulurile dinților în timpul utilizării și eventual înlocuiți setul de cuțite.

Lampa indicatoare a nivelului de încărcare nu se aprinde

Cauză: Aparatul nu este poziționat corect în încărcător.

- ▶ Asigurați-vă că aparatul este poziționat corect în încărcător.

Cauză: Alimentare cu curent defectă.

- ▶ Asigurați-vă că elementul de rețea este conectat corect la priză.
- ▶ Verificați cablul de alimentare să nu aibă defecte.
- ▶ Verificați alimentarea cu curent.

Lampa indicatoare a nivelului complet de încărcare se aprinde intermitent

- ▶ Controlați dacă setul de cuțite nu este blocat și dacă lama se poate mișca liber. Porniți și opriți mașina. Dacă afișajul complet se aprinde din nou intermitent, adresați-vă dealerului dvs. autorizat sau unui centru de service WAHL.

Dacă problema nu se poate rezolva cu aceste instrucțiuni, contactați centrul nostru de service. Nu încercați să reparați aparatul pe cont propriu!

Eliminare



Precauție! În caz de eliminare necorespunzătoare mediul poate fi dăunat.

- ▶ Descărcați complet acumulatorii înainte de eliminare!
- ▶ Eliminarea corectă protejează mediul și previne posibile efecte dăunătoare asupra omului și mediului.

La eliminarea aparatului, respectați normele corespunzătoare.

Informație privind eliminarea aparatelor electrice și electronice în comunitatea europeană:



În cadrul Comunității europene, în cazul aparatelor cu funcționare electrică, eliminarea este reglementată prin norme naționale, care se bazează pe directiva UE 2012/19/CE referitoare la aparatele electronice uzate (WEEE). Astfel nu este permisă eliminarea aparatului la gunoiul menajer. Aparatul este preluat de către punctele locale de colectare și reciclare. Ambalajul produsului este realizat din materiale reciclabile. Eliminați-le în mod ecologic și duceți-le la reciclare.

Инструкция за експлоатация (превод)

Работа на ток и с акумулатор машинка за подстригване тип 1871 Li

Общи указания за ползване

Информация за ползване на указанията за безопасност и на упътването

- ▶ Освен това упътване съблюдавайте и отделното упътване с указанията за безопасност както и другите доставени помощни указания.
- ▶ Преди да ползвате уреда за първи път трябва да прочетете и да разберете цялото упътване и указанията за безопасност.
- ▶ Гледайте на указанията за безопасност и на упътването като на част от уреда и ги съхранявайте добре на достъпно място.
- ▶ Това упътване и указанията за безопасност могат да бъдат получени и като PDF-файл от центъра за обслужване на клиенти. Декларацията за съответствие на Европейския съюз може да бъде получена и на други езици на ЕС от центъра за обслужване на клиенти.
- ▶ При предаване на уреда на други прилагайте упътването и указанията за безопасност.

Обяснения на символите и указанията

Следните символи и сигнални думи се използват в това упътване за работа, на уреда или на опаковката.



ОПАСНОСТ

Опасност от токов удар с вероятност за тежки телесни повреди или смърт.



ОПАСНОСТ

Опасност от експлозия с вероятност за тежки телесни повреди или смърт.



ОПАСНОСТ

Опасност при употреба на възпламеняеми вещества. При пожар са възможни тежки телесни наранявания или смърт.



ПРЕДУПРЕЖДЕНИЕ

Предупреждение за евентуално телесно нараняване или за опасност за здравето.



ВНИМАНИЕ

Указание за опасност от материални щети.



Указание за полезна информация и съвети.

- ▶ Вие се призовавате за дадено действие.

1. Извършете тези действия в посочената последователност.
- 2.
- 3.

Описание на продукта

Описание на частите (фиг. 1)

- A** Ножчета
- B** Бутон за включване/изключване
- C** Показание на капацитета
- D** Стойка за зареждане
- E** Променяне на дължината на подстригване
- F** Щепсел на уреда
- G** Щепсел на стойката за зареждане
- H** Приставка гребен за 3мм дължина на рязане
- I** Приставка гребен за 6мм дължина на рязане
- J** Приставка гребен за 9мм дължина на рязане
- K** Приставка гребен за 12мм дължина на рязане
- L** Щекер на адаптера
- M** Щекер за подаване на напрежение
- N** Четка за почистване
- O** Масло за ножчетата

Технически данни

Ръчен уред

Задвижване:	DC-двигател
Акумулатор:	Li-ION-акумулатор
Продължителност на работа на акумулатора:	до 90 минути
Размери (ДхВхШ):	178 x 46 x 50 mm
Тегло:	около 296 g
Ниво на звуковата емисия:	макс. 63 dB(A) @ 25 cm
Вибрация:	< 2,5 m/s ²

Стойка за зареждане

Размери с аксесоари (ШхДхВ):	96 x 120 x 72 mm
Тегло:	около 91 g

Щекер на адаптера

Тип:	Адаптер 6000
Консумирана мощност:	макс. 12 W
Работно напрежение:	100 – 240 V AC / 50 – 60 Hz

Уредът е със защитна изолация и не смущава радиообхвата. Той съответства на директивата на ЕС за електромагнитна помисимост 2014/30/ЕС и на директивата за машини 2006/42/ЕГ.

Начин на ползване

Подготовка

- Запазете опаковката за по-късно съхраняване или транспорт.

- ▶ Проверете съдържанието на доставката.
- ▶ Проверете частите за евентуални повреди от транспорт.

Безопасност



Внимание! Щети от неправилно захранващо напрежение.

- ▶ Захранвайте уреда само с променливо напрежение, посочено на типовата табелка на уреда.

Зареждане на акумулатора

1. Щекерът за подаване на напрежение на уреда (M) на адаптера да се свърже със стойката за зареждане на уреда (G) (фиг. 4 ⊕).



- Уредът може и директно да се свърже с адаптера за зареждане (фиг. 2 ⊕/⊙).
- Чрез един интелигентен магнит за зареждане се предотвратява презареждане на акумулатора.

2. Включете кабела на адаптера в захранващия контакт (фиг. 4 ⊕).
3. Изключете с бутон за вкл./изкл. уреда (фиг. 3 ⊕).
4. Поставете уреда в стойката за зареждане (фиг. 4) или го свържете директно с кабела на адаптера (фиг. 2 ⊕/⊙). Чува се звук – започва зареждането.



- Докато трае зареждането, в зависимост от нивото на постигнатото зареждане, мига и сегмент от показанието на капацитета. При напълно зареден акумулатор сегментите от показанието светят непрекъснато.
- След вземане на уреда от стойката за зареждане след около 30 сек. угасва показанието (икономичен режим).
- Времето на зареждане до достигане на пълния капацитет е 60 минути.

5. Щом акумулаторът се зареди напълно, уредът издава звук.

Работа с акумулатор

1. С бутон за включване/изключване включете уреда и след упортеба го изключете (фиг. 3 ⊕/⊙).



- След изключване на уреда показанието след около 30 секунди изгасва показанието (икономичен режим).
- При напълно зареден акумулатор уредът може да се ползвадо 90 минути без захранване от мрежата.
- Нивото на зареждане на акумулатора се посочва на показанието за капацитета (C).
- При зареден акумулатор машинката се изключва автоматично.
- При недостатъчна грижа за ножчетата може значително да се скъси времето на ползване на уреда.

Работа със захранване от мрежата



Внимание! Повреди поради перманентно ползване на машинката за подстригване с включен в мрежата кабел.

Не е предвидено перманентно ползване на машинката за подстригване с включен в мрежата кабел. Кабелът за захранване от мрежата не е предвиден за механично натоварване при постоянен режим на работа.

- ▶ Препоръчва се да се работи така само кратко, в случай че е празен акумулатора.

1. Включете захранващия кабел на уреда (M) от адаптера в контакта на уреда (F) (фиг. 2 ⊕).
2. Включете кабела на адаптера в захранващия контакт (фиг. 2 ⊕).
3. С бутон за включване/изключване включете уреда и след упортеба го изключете (фиг. 3 ⊕/⊙).

Обслужване

Задаване на дължината на подстригване

Чрез вградените в ножчетата регулатор на дължината можете да регулирате дължината на подстригване в 5 позиции от 0,7 мм до 3 мм (фиг. 5).

Подстригване с приставки гребен

Уредът може да се ползва и с приставки гребен.

- ▶ Поставете регулацията за дължината на подстригване в позиция 1 (фиг. 5), за да постигнете посочената дължина.



- В доставката са включени следните приставки гребени. 3 мм, 6 мм, 9 мм и 12 мм дължина на рязане.

Поставяне и смъкване на приставката гребен.

1. Плъзнете приставката гребен по посока на стрелката до достигане на ножчетата (фиг.6 ⊕).
2. Приставката гребен може да бъде премахната по посока на стрелката (фиг.6 ⊙).

Поддръжка



Предупреждение! Наранявания и материални щети в следствие на неправилно ползване.

- ▶ Преди да почиствате уреда или да извършите поддръжка изключете уреда от мрежата. Отделете уреда от токозахранването.

Почистване и поддръжка



Опасност! Токов удар поради влязла течност.

- ▶ Уредът да не се потапя във вода!
- ▶ Не допускайте да влязат течности в уреда.
- ▶ Включете уреда към захранването само когато е напълно изсушен.



Внимание! Щети от агресивни химикали.

- Агресивни химикали могат да повредят уреда и аксесоарите.
- ▶ Не употребявайте разтворители и абразивни средства.
- ▶ Използвайте само препоръчаните от производителя почистващи средства и смазочно масло за ножчета.

i Допълнителни аксесоари и резервни части можете да получите при Вашия търговец или от нашия център за обслужване.

- ▶ След всяка употреба смъквайте приставката гребен (фиг. 6 ☉) и отворете ножчетата (фиг. 7 ☉). С четка почистете от косъмчетата от отвора на уреда и от ножчетата (фиг. 8). Освен това натиснете лостчето за почистване. Така можете лесно да почистите от косъмчета между гребена за подстригване и ножчетата с четката за почистване (**EASY CLEANING**).
- ▶ Почиствайте уреда само с мека, евентуално леко влажна кърпа.
- ▶ Почиствайте ножчетата с хигиеничния спрей.
- ▶ Смазвайте ножчетата със смазочно масло за ножчета (фиг. 9).

i

- ▶ За добра и дълготрайна работа на режещите елементи е важно те редовно да се смазват.
- ▶ Ако след продължителна употреба, въпреки редовното почистване и смазване, спадне режещата способност на ножчетата, те трябва да се подменят.

Автоматична сензорна система

За да се разбере своевременно, че е необходимо веднага да се погрижите за уреда, на машинката за подстригване има автоматична сензорна система.

i

- Системата от датчици сама разпознава когато ножчетата не са добре смазани или когато са прекалено замърсени. След изключване на уреда той издава сигнал и показанието на капацитета мига около 2 минути.
- Звуковият сигнал, както и мигането на показанието на капацитета могат да бъдат спрени с кратко включване и изключване на уреда.
- Преди отново да се ползва уредът, **настоятелно** се препоръчва да почистите и смажете уреда, **виж раздел почистване и поддръжка**.
- При неспазване на указанията може да се повреди машината и преждевременно да отпадне от експлоатация. Така отпадат гаранционните права.

Подмяна на ножчетата

1. Натиснете ножчетата по посока на стрелката от корпуса (фиг. 7 ☉). Смъкнете ножчетата.
2. При монтиране отново, да се захванат ножчетата с кукичката на корпуса на уреда и да се притиснат към корпуса докато щракнат (фиг. 7 ☉).

Отстраняване на проблеми

Ножчетата режат лошо или скубят

Причина: Ножчетата са замърсени или изхабени.

- ▶ Почистете и смажете ножчетата (фиг. 8/9), ако проблемът не се премагне подменете ножчетата (фиг. 7).

Акумулаторът издържа много кратко време

Почистете и смажете ножчетата добросъвестно (фиг. 8/9). Силно замърсени или изхабени ножчета могат да намалят времетраенето на акумулатора на половина! Ако въпреки това времетраенето на акумулатора е много кратко, то вероятно му изтича срока.

i По принцип времетраенето на акумулатора намалява при ежедневно ползване на машината. Приложените акумулатори са предназначени за професионална употреба, но въпреки това подлежат на този ефект.

Наравнявания на кожата

Причина: Силно натискане на кожата.

- ▶ Намалете натиска при подстригване близо до кожата.

Причина: Повредени ножчета

- ▶ Проверете дали при употреба са повредени връхчетата на зъбчетата и подменете евентуално ножчетата.

Не свети показанието за капацитета

Причина: Уредът не е поставен правилно в базата за зареждане.

- ▶ Уверете се, че уредът е поставен сигурно в базата за зареждане.

Причина: Дефектно електрозахранване.

- ▶ Уверете се, че кабелът е пъхнат добре в контакта.
- ▶ Проверете захранващия кабел за евентуални повреди.
- ▶ Проверете електрозахранването.

Цялото показание на капацитета мига

- ▶ Проверете дали не са блокирали ножчетата и дали могат да се движат. Включете и изключете уреда. Ако въпреки това свети цялото показание на капацитета се обърнете към специализирания търговец или към център за обслужване на клиенти на WAHL.

Ако с тези указания не можете да отстраните повредата, се обърнете към центъра за обслужване. Никога не се опитвайте сами да ремонтирате уреда!

Отстраняване на отпадъци



Внимание! Погрешното отстраняване причинява щети на околната среда.

- ▶ Да се изпразнят акумулаторите преди да се изхвърлят!
- ▶ Правилното отстраняване служи на опазването на околната среда и предотвратява възможни вредни влияния върху човек и природа.

При изхвърляне на уреда спазвайте съответните законни разпоредби.

Информация за изхвърляне на електрически и електронни уреди в Европейския съюз:



В Европейския съюз за електроуреди важат националните разпоредби за изхвърляне на отпадъци, които базират на Директива на ЕС 2012/19/ЕС за стара електронна техника (WEEE). Съгласно това те вече не могат да се изхвърлят в домашния смет. Уредът се приема безплатно от комуналните събирателни пунктове респ. от пунктове за рециклиция. Опаковката на продукта е от материали, които могат да се рециклират. Изхвърлете ги природосъобразно и ги върнете за преработка.

Руководство по эксплуатации (перевод)

Машинка для стрижки волос с питанием от сети/аккумулятора, тип 1871 Li

Общие рекомендации по пользованию

Информация к рекомендациям по безопасности и руководству по эксплуатации

- ▶ В дополнение к руководству по эксплуатации следует соблюдать отдельную инструкцию с рекомендациями по безопасности и все справочные материалы, поставляемые вместе с прибором.
- ▶ Перед первой эксплуатацией прибора необходимо полностью прочесть и понять рекомендации по безопасности и руководству по эксплуатации.
- ▶ Рекомендации по безопасности и руководство по эксплуатации являются неотъемлемой частью изделия, надежно храните их в легкодоступном месте.
- ▶ Вы также можете получить правила техники безопасности и данное руководство по эксплуатации в формате PDF в одном из наших сервисных центров по запросу. Декларация о соответствии стандартам ЕС на других официальных языках стран ЕС может быть получена по запросу в одном из наших сервисных центров.
- ▶ При передаче прибора третьим лицам передавайте также рекомендации по безопасности и руководство по эксплуатации.

Объяснения символов и указаний

Следующие символы и сигнальные слова используются в данном руководстве по эксплуатации, на устройстве или на упаковке.



ОПАСНОСТЬ

Опасность поражения электрическим током, которое может повлечь за собой тяжкие телесные повреждения или смерть.



ОПАСНОСТЬ

Опасность взрыва, который может повлечь за собой тяжкие телесные повреждения или смерть.



ОПАСНОСТЬ

Опасность в результате применения воспламеняющихся веществ. Опасность возникновения пожара, который может повлечь за собой тяжелые телесные повреждения или смерть.



ПРЕДУПРЕЖДЕНИЕ

Предупреждение об опасности телесных повреждений или рисках для здоровья.



ОСТОРОЖНО

Предупреждение об опасности нанесения материального ущерба.



Указание с полезной информацией и советами.

- ▶ Указание выполнить соответствующее действие.

1. Произведите действия в указанном порядке.
- 2.
- 3.

Описание прибора

Наименование деталей (рис. 1)

- A** Блок ножей
- B** Выключатель
- C** Индикатор зарядки
- D** Зарядная подставка
- E** Регулировка длины стрижки
- F** Гнездо прибора
- G** Гнездо зарядной подставки
- H** Насадка, длина стрижки 3 мм
- I** Насадка, длина стрижки 6 мм
- J** Насадка, длина стрижки 9 мм
- K** Насадка, длина стрижки 12 мм
- L** Импульсный блок питания
- M** Штекер прибора
- N** Щеточка для чистки
- O** Масло для блока ножей

Технические характеристики

Ручной прибор

Привод:	двигатель постоянного тока
Аккумуляторная батарея:	литий-ионный аккумулятор
Длительность работы от аккумулятора:	до 90 мин.
Габариты (Д/Ш/В):	178 x 46 x 50 мм
Вес:	прибл. 296 г
Уровень звукового давления:	макс. 63 дБ(A) @ 25 см
Вибрация:	< 2,5 м/с ²

Зарядная подставка

Размеры с принадлежностями (Ш/Г/В):	96 x 120 x 72 мм
Вес:	прибл. 91 г

Импульсный блок питания

Тип:	адаптер 6000
Потребляемая мощность:	макс. 12 Вт
Рабочее напряжение:	100 – 240 В 50/60 Гц

Прибор имеет надежную электроизоляцию и не создает радиопомех. Прибор соответствует требованиям Директивы ЕС по электромагнитной совместимости 2014/30/EU и Директивы ЕС по машиностроению 2006/42/EG.



Эксплуатация

Подготовка

-  Сохраняйте упаковку прибора для последующего безопасного хранения или транспортировки.

- ▶ Проверьте комплектность поставки.
- ▶ Проверьте все компоненты на возможные повреждения при транспортировке.

Безопасность



Осторожно! Опасность повреждения вследствие несоответствующего питающего напряжения.

- ▶ Подключайте прибор только к сети с напряжением, указанным на табличке прибора.

Зарядка аккумуляторной батареи

1. Вставьте штекер (M) сетевого блока в гнездо зарядной подставки (G) (рис. 4ⓐ).

- 
 - Прибор также может быть напрямую соединен для зарядки с сетевым блоком (рис. 2ⓐ/ⓑ).
 - Интеллектуальное управление зарядкой исключает избыточную зарядку аккумулятора.

2. Вставьте вилку импульсного блока питания в розетку (рис. 4ⓑ).
3. Выключите прибор с помощью выключателя (рис. 3ⓑ).
4. Установите прибор в зарядную станцию (рис. 4) или напрямую соедините его с сетевым блоком (рис. 2ⓐ/ⓑ). Раздается звуковой сигнал, означающий начало процесса зарядки.

- 
 - Во время зарядки в зависимости от уровня заряда мигает соответствующий сегмент индикатора зарядки. При полном заряде светятся все сегменты индикатора зарядки.
 - Прим. через 30 сек. после извлечения прибора из зарядной подставки индикатор погаснет (режим экономии энергии).
 - Время полной зарядки составляет около 60 минут.

5. О полной зарядке аккумулятора свидетельствует звуковой сигнал.

Режим работы от аккумулятора

1. Включите прибор с помощью выключателя (рис. 3ⓐ/ⓑ), после использования выключите прибор.

- 
 - Прим. через 30 сек. после выключения прибора индикатор гаснет (режим экономии энергии).
 - При полностью заряженном аккумуляторе прибором можно пользоваться без подключения к сети в течение 90 минут.
 - Уровень заряда аккумулятора указывает индикатор зарядки (C).
 - После разрядки аккумулятора машинка автоматически отключается.
 - При ненадлежащем уходе за блоком ножей длительность работы прибора может существенно снизиться.

Работа с/с сохранване от мрежата



Внимание! Повреди поради перманентно ползване на машинката за подстригване с включен в мрежата кабел.

Не е предвидено перманентно ползване на машинката за подстригване с включен в мрежата кабел. Кабелът за захранване от мрежата не е предвиден за механично натоварване при постоянен режим на работа.

- ▶ Препоръчва се да се работи така само кратко, в случай че е празен акумулатор.

1. Вставьте штекер (M) сетевого блока в гнездо прибора (F) (рис. 2ⓐ).
2. Вставьте вилку импульсного блока питания в розетку (рис. 2ⓑ).
3. Включите прибор с помощью выключателя (рис. 3ⓐ/ⓑ), после использования выключите прибор.

Эксплуатация

Регулировка длины стрижки

С помощью интегрированного в блок ножей регулируемого рычажка длина стрижки может фиксироваться в одной из 5 позиций - от 0,7 мм до 3 мм (рис. 5).

Стрижка с использованием насадок

Прибор может также использоваться с насадками.

- ▶ Передвиньте рычажок регулировки длины стрижки в положение 1 (рис. 5), для того чтобы добиться соответствующей длины стрижки.



В комплект поставки входят насадки следующих размеров: для длины стрижки 3 мм, 6 мм, 9 мм и 12 мм.

Установка и отсоединение насадок

1. Надвиньте насадку в направлении стрелки до упора в блок ножей (рис. 6ⓐ).
2. Насадку можно снять, передвинув ее в направлении стрелки (рис. 6ⓑ).

Техническое обслуживание



Предупреждение! Опасность травм и материального ущерба при ненадлежащем использовании.

- ▶ Перед началом очистки или технического обслуживания отключите прибор. Отсоедините прибор от электрической сети.

Очистка и уход



Опасно! Опасность удара электрическим током в случае проникновения жидкости.

- ▶ Не опускайте прибор в воду!
- ▶ Не допускайте проникновения жидкостей внутрь прибора.
- ▶ Только после полного высыхания прибор можно опять подключить к электрической сети.



Осторожно! Повреждения вследствие агрессивных химикатов.

Агрессивные химикаты могут повредить прибор и принадлежности.

- ▶ Не используйте растворители и абразивные чистящие средства.
- ▶ Применяйте только чистящие средства и масло для блока ножей, рекомендованные изготовителем.



Принадлежности и запасные части можно заказать в специализированном магазине или в нашем сервисном центре.

- ▶ После каждого использования снимите насадку (рис. 6 Ⓞ) и откиньте блок ножей от корпуса (рис. 7 Ⓞ). Щеточкой для чистки удалите остатки волос из отверстия в корпусе и из блока ножей (рис. 8). Дополнительно нажмите рычаг чистки. Это позволит удалить остатки волос между стригальной гребенкой и стригальным ножом с помощью щеточки для чистки (**EASY CLEANING**).
- ▶ Протирайте прибор только мягкой, при необходимости слегка влажной тряпкой.
- ▶ Очищайте блок ножей с помощью гигиенического спрея.
- ▶ Смазывайте блок ножей специальным маслом (рис. 9).



- ▶ Для обеспечения длительной и бесперебойной работы прибора важно часто смазывать блок ножей маслом.
- ▶ Если после длительного использования, несмотря на регулярную чистку и смазку, производительность стрижки снижается, блок ножей необходимо заменить.

Автоматическая сенсорная система

Для своевременного распознавания необходимости в уходе данная машинка для стрижки оснащена автоматической сенсорной системой.



- Эта система самостоятельно определяет, в достаточной ли степени смазан блок ножей и не загрязнен ли он. После отключения прибора раздается звуковой сигнал и мигает индикатор в течение 2 минут.
- Звуковой сигнал и индикатор могут быть отключены путем включения и немедленного выключения прибора.
- Перед следующим использованием машинки **настоятельно рекомендуется** очистить прибор и смазать блок ножей, см. раздел **“Очистка и уход”**.
- В противном случае возможно повреждение машинки и преждевременный выход из строя. В данном случае претензии по гарантии не принимаются.

Замена блока ножей

1. Блок ножей можно отсоединить, нажав на него по направлению стрелки в сторону, противоположную корпусу (рис. 7 Ⓞ). Снимите блок ножей.
2. Чтобы снова закрепить блок ножей, надвиньте его крючком на зажим на корпусе и надавите в направлении корпуса до щелчка (рис. 7 Ⓞ).

Поиск и устранение неполадок

Блок ножей плохо стрижет или дергает волосы

Причина: Блок ножей загрязнен или изношен.

- ▶ Очистите и смажьте блок ножей (рис. 8/9), если проблему устранить не удалось, замените блок ножей (рис. 7).

Аккумулятор слишком быстро разряжается

Тщательно очистите и смажьте блок ножей (рис. 8/9). Сильно загрязненный и несмазанный блок ножей может сократить время работы от аккумуляторов вдвое! Если время работы от аккумуляторов все же сократилось слишком сильно, возможно, срок службы аккумуляторов подходит к концу.



Обычно при ежедневном использовании время работы прибора от аккумулятора со временем сокращается. Используемые аккумуляторы рассчитаны на профессиональное ежедневное использование, тем не менее они также подвержены данному процессу.

Повреждение кожи

Причина: Слишком сильное давление на кожу.

- ▶ Уменьшите давление во время стрижки близко к коже.

Причина: Поврежден блок ножей.

- ▶ Проверьте кончики зубьев на повреждение и при необходимости замените блок ножей.

Индикатор заряда не горит

Причина: Прибор неправильно установлен в зарядную подставку.

- ▶ Убедитесь в том, что прибор установлен в зарядную подставку правильно.

Причина: Неисправность электроснабжения.

- ▶ Убедитесь в том, что сетевой блок соединен с розеткой.
- ▶ Проверьте сетевой кабель на наличие повреждений.
- ▶ Проверьте наличие напряжения в розетке сети.

Мигают все индикаторы заряда

- ▶ Убедитесь, что блок ножей не заблокирован и ножи свободно двигаются. Отключите и снова включите прибор. Если все индикаторы продолжают мигать, обратитесь к продавцу прибора или в сервисный центр WAHL.

Если не удалось устранить проблему с помощью данных рекомендаций, обратитесь в наш сервисный центр. Никогда не пытайтесь самостоятельно отремонтировать прибор.

Утилизация

Осторожно! Вредное воздействие на окружающую среду при неправильной утилизации.

- ▶ Перед утилизацией аккумуляторы следует разрядить!
- ▶ Надлежащая утилизация способствует защите природы и предотвращает возможные вредные воздействия на человека и окружающую среду.

В случае утилизации прибора соблюдайте соответствующие законодательные предписания.

Информация по утилизации электрических и электронных приборов в странах Европейского сообщества:



В странах-членах Европейского сообщества утилизация электрических приборов регулируется национальными предписаниями, базирующимися на директиве ЕС 2012/19/ЕС для отработанных электронных приборов (WEEE). Согласно этой директиве прибор запрещено утилизировать вместе с коммунальными и бытовыми отходами. Прибор бесплатно принимается в местных сборных пунктах и пунктах приема отходов для вторичной переработки. Упаковка изделия выполнена из материалов, подлежащих вторичной переработке. Утилизируйте их экологически безопасным способом и отправляйте на вторичную переработку.

Посібник з експлуатації (переклад)

Машинка для підстригання волосся з живленням від мережі/акумулятора, тип 1871 Li

Загальні інструкції з використання

Інформація щодо вказівок з безпеки та посібника з експлуатації

- ▶ Поряд з посібником з експлуатації слід дотримувати окремих посібник з вказівками щодо безпеки та усі довідкові матеріали, що постачаються разом з виробом.
- ▶ Перед першим використанням пристрою уважно прочитайте вказівки з безпеки та посібник з експлуатації.
- ▶ Вказівки з безпеки та посібник з експлуатації є частиною виробу, їх треба надійно зберігати в легко доступному місці.
- ▶ Ви можете отримати вказівки з безпеки та посібник з експлуатації в форматі PDF в одному з наших сервісних центрів. Заяву про відповідність стандартам ЄС на інших офіційних мовах країн ЄС можна також отримати в одному з наших сервісних центрів.
- ▶ У разі передачі пристрою третій особі слід також додати вказівки з безпеки та посібник з експлуатації.

Роз'яснення символів і сигнальних слів

Наступні символи і сигнальні слова використовуються в цьому посібнику з експлуатації, на пристрої або на упаковці.



НЕБЕЗПЕКА

Небезпека ураження електричним струмом, що може спричинити тяжкі тілесні ушкодження чи навіть смерть.



НЕБЕЗПЕКА

Небезпека вибуху, що може спричинити тяжкі тілесні ушкодження чи навіть смерть.



НЕБЕЗПЕКА

Небезпека через використання речовин, що спалахують. Небезпека виникнення пожежі, що може спричинити тяжкі тілесні ушкодження чи навіть смерть.



ПОПЕРЕДЖЕННЯ

Попередження про можливість отримання тілесних ушкоджень чи існуючий ризик для здоров'я.



ОБЕРЕЖНО

Небезпека пошкодження майна.



Корисна інформація й поради.

- ▶ Вказівка на необхідність виконання певної дії.
1. Виконуйте ці інструкції в наведеній послідовності.
 - 2.
 - 3.

Опис виробу

Позначення деталей (мал. 1)

- A** Ножовий блок
- B** Вимикач
- C** Індикатор потужності
- D** Зарядна підставка
- E** Довжина стриження
- F** Гніздо пристрою
- G** Гніздо зарядної підставки
- H** Гребінкова насадка, довжина стриження 3 мм
- I** Гребінкова насадка, довжина стриження 6 мм
- J** Гребінкова насадка, довжина стриження 9 мм
- K** Гребінкова насадка, довжина стриження 12 мм
- L** Штепсельний імпульсний блок живлення
- M** Штекер пристрою
- N** Щіточка для чищення
- O** Мاستило для ножового блока

Технічні характеристики

Ручний пристрій

Привід:	двигун постійного струму
Акумулятор:	літій-іонний акумулятор
Тривалість роботи від акумулятора:	до 90 хвилин
Розміри (Д x Ш x В):	178 x 46 x 50 мм
Вага:	прибл. 296 г
Рівень звукового тиску:	макс. 63 дБ(A) @ 25 см
Вібрація:	< 2,5 м/с ²

Зарядна підставка

Габарити з приладдям (Д x Г x В):	96 x 120 x 72 мм
Вага:	прибл. 91 г

Штепсельний імпульсний блок живлення

Тип:	адаптер 6000
Споживання потужності:	макс. 12 Вт
Робоча напруга:	100 - 240 В / 50/60 Гц

Пристрій має електроізоляцію та захищений від радіоперешкод. Він відповідає вимогам Директиви ЄС щодо електромагнітної сумісності 2014/30/EU та Директиви ЄС щодо машинобудування 2006/42/EG.

Використання

Підготовка

- Не викидайте пакувальні матеріали – їх можна використувати для надійного зберігання і транспортування пристрою в майбутньому.

- Перевірте комплектність поставки.
- Перевірте всі деталі на наявність пошкоджень, отриманих у процесі транспортування.

Безпека



Обережно! Пошкодження через використання невідповідної напруги.

- Пристрій призначений для використання тільки від джерела з напругою, що вказана на інформаційній таблиці.

Заряджання акумулятора

- Вставте штекер пристрою (M) на штепсельному імпульсному блоці живлення у гніздо зарядної підставки (G) (мал. 4ⓐ).

- Для заряджання пристрій також можна напряму з'єднати з мережевим блоком (мал. 2ⓐ/ⓑ).
- Спеціальна контрольна система унеможливіє надмірне заряджання акумулятора.

- Підключіть штепсельний імпульсний блок живлення до електричної розетки (мал. 4ⓑ).
- Вимкніть пристрій за допомогою вимикача (мал. 3 ⓑ).
- Встановіть пристрій в зарядну станцію (мал. 4) або напряму з'єднайте його з мережевим блоком (мал. 2ⓐ/ⓑ). Пролунає звуковий сигнал і заряджання розпочнеться.

- Під час заряджання відповідно до рівня заряду блимає сегмент індикатора потужності. Коли акумулятор повністю заряджений, усі сегменти постійно світяться.
- Індикатор згасне приблизно через 30 секунд після зняття пристрою з зарядної підставки (режим економії енергії).
- Тривалість повного заряджання складає близько 60 хвилин.

- Після повного заряджання акумулятора лунає звуковий сигнал.

Використання в режимі живлення від акумулятора

- За допомогою вимикача увімкніть пристрій, а після використання вимкніть його (мал. 3ⓑ/ⓑ).

- Індикатор згасне приблизно через 30 секунд після вимкнення пристрою (режим економії енергії).
- З повністю зарядженим акумулятором пристрій може працювати до 90 хвилин без підключення до електромережі.
- Індикатор потужності (C) вказує поточний рівень заряду акумулятора.
- При розрядженні акумулятора машинка автоматично вимикається.
- У разі неналежного догляду за ножовим блоком тривалість роботи може суттєво зменшитися.

Використання в режимі живлення від мережі



Обережно! Ушкодження в результаті експлуатації машинки для підстригання волосся з постійно підключеним блоком живлення (експлуатація від електромережі).

Експлуатація машинки для підстригання волосся з постійно підключеним блоком живлення (експлуатація від електромережі) не передбачена. З'єднувальний кабель мережевого блоку не розрахований на механічне навантаження при тривалому використанні.

- Рекомендується тільки короточасна експлуатація від мережі у разі, якщо акумулятор розряджений.

- Вставте штекер пристрою (M) на штепсельному імпульсному блоці живлення у гніздо пристрою (F) (мал. 2ⓐ).
- Підключіть штепсельний імпульсний блок живлення до електричної розетки (мал. 2ⓑ).
- За допомогою вимикача увімкніть пристрій, а після використання вимкніть його (мал. 3ⓐ/ⓑ).

Експлуатація

Настройка довжини стриження

За допомогою вбудованого в ножовий блок регулятора можна вибрати одне з 5 значень довжини стриження у діапазоні від 0,7 до 3 мм (мал. 5).

Стриження з використанням гребінкових насадок

Пристрій можна використовувати разом із гребінковими насадками.

- Щоб мати вказану довжину стриження, встановіть регулятор довжини стриження у положення 1 (мал. 5).



До комплекту входять наступні гребінкові насадки: довжина стриження 3, 6, 9 і 12 мм.

Встановлення / знімання гребінкової насадки

- До упору насуньте гребінкову насадку на ножовий блок у напрямку стрілки (мал. 6ⓐ).
- Щоб зняти гребінкову насадку, поsunйте її в напрямку стрілки (мал. 6ⓑ).

Технічне обслуговування



Увага! Травмування й пошкодження майна в разі невідповідного поводження.

- Перед початком чищення або технічного обслуговування вимкніть прилад. Від'єднайте прилад від електричної мережі.

Чищення та догляд



Небезпека! Ураження струмом через потрапляння рідини.

- Не занурюйте пристрій у воду!
- Пильніуйте, щоб усередину пристрою не потрапляла рідина.
- Дозволяється підключати до мережі тільки абсолютно сухий пристрій.



Обережно! Пошкодження агресивними хімікатами.

Агресивні хімікати можуть пошкодити пристрій і приладдя.

- ▶ Не використовуйте розчинники та абразивні засоби для чищення.
- ▶ Використовуйте тільки рекомендовані виробником мийчі засоби і мастило для ножового блока.



Придбати приладдя та запасні частини можна в спеціалізованому магазині або в нашому сервісному центрі.

- ▶ Після кожного використання знімайте гребінкову насадку (мал. 6ⓑ) та відкидайте ножовий блок від корпусу (мал. 7ⓐ). Щіточкою для чищення видаліть залишки волосся з отвору в корпусі та з ножового блока (мал. 8). Також натисніть важіль чищення. Таким чином можна видалити залишки волосся між стригальною гребінкою та стригальним ножом за допомогою щіточки для чищення (**EASY CLEANING**).
- ▶ Протирайте пристрій м'якою, за необхідності злегка зволоженою ганчіркою.
- ▶ Чистіть ножовий блок за допомогою гігієнічного спрею.
- ▶ Змащуйте ножовий блок спеціальним мастилом (мал. 9).



- ▶ Щоб досягти високої і тривалої якості стриження, слід часто чистити та змащувати ножовий блок.
- ▶ Якщо якість стриження, незважаючи на регулярне чищення і змащування, після тривалого терміну експлуатації погіршується, то ножовий блок слід замінити.

Автоматична система датчиків

Машинка для стриження волосся оснащена автоматичною системою датчиків, яка завчасно сповіщає про необхідність невідкладного виконання робіт із догляду.



- Сенсорна система здатна визначити недостатнє змащення та сильне забруднення ножового блока. Після вимкнення пристрою пролунає звуковий сигнал і почнуть блимати індикатори заряду на протязі 2 хвилин.
- Щоб скасувати звуковий сигнал і блимання індикатора, увімкніть і знову вимкніть пристрій.
- Перед наступним використанням машинки **настійно рекомендується** почистити пристрій і змастити ножовий блок, див. розділ “Чищення та догляд”.
- В іншому разі можливе пошкодження пристрою та його передчасний вихід із ладу. Користувач втрачає право на гарантійний ремонт.

Заміна ножового блока

1. Відіжміть ножовий блок від корпусу у напрямку стрілки (мал. 7ⓐ). Зніміть ножовий блок.
2. Щоб встановити ножовий блок, вставте гачки у кріплення на корпусі й натисніть блок до корпусу, поки він не зафіксується (мал. 7ⓑ).

Усунення несправностей

Блок ножів погано стриже або смикає волосся

Причина: Блок ножів забруднений або зносився.

- ▶ Почистіть та змастіть ножовий блок (мал. 8/9), якщо проблема залишилась, замініть ножовий блок (мал. 7).

Акумулятор швидко розряджається

Ретельно почистіть та змастіть ножовий блок (мал. 8/9). Сильно забруднений і незмащений ножовий блок може скоротити час роботи на акумуляторах удвічі! Якщо час роботи від акумуляторів все ж скоротився дуже сильно, можливо, термін служби акумуляторів добігає кінця.



Зазвичай при щоденному використанні час роботи приладу від акумулятора з часом скорочується. Використовувані акумулятори розраховані на професійну щоденну експлуатацію, проте вони також схильні до даного процесу.

Пошкодження шкіри

Причина: Ви надто сильно тиснете на шкіру.

- ▶ Зменшіть тиск при стриженні близько до шкіри.

Причина: Пошкоджений ножовий блок.

- ▶ Перевірте кінчики зубців на пошкодження та при необхідності замініть ножовий блок.

Індикатор заряду не світиться

Причина: Прилад неправильно встановлений на зарядній підставці.

- ▶ Впевніться, що прилад встановлений на зарядній підставці вірно.

Причина: Порушене живлення.

- ▶ Впевніться, що блок живлення з'єднаний з розеткою.
- ▶ Перевірте електричний кабель на наявність пошкоджень.
- ▶ Перевірте наявність струму в мережі.

Блимають усі індикатори заряду

- ▶ Переконаєтесь, що ножовий блок не заблокований і ножі вільно рухаються. Вимкніть і знову увімкніть прилад. Якщо всі індикатори продовжують блимати, зверніться до продавця приладу або в сервісний центр WAHL.

Якщо не вдалося вирішити проблему за допомогою цих вказівок, зверніться до нашого сервісного центру. В ніякому разі не намагайтеся відремонтувати прилад самостійно!

Утилізація



Обережно! Неправильна утилізація завдає шкоди навколишньому середовищу.

- ▶ Перед утилізацією акумулятори необхідно розрядити!
- ▶ Належна утилізація сприяє захисту природи й допомагає запобігати можливому шкідливому впливу на людину та навколишнє середовище.

Дотримуйтеся вимог діючого законодавства при утилізації пристрою.

Інформація щодо утилізації електричного та електронного обладнання у країнах ЄС:



Питання утилізації електричних приладів на території Європейського Союзу регулюються національними нормами, які ґрунтуються на Директиві ЄС 2012/19/ЄС щодо утилізації електричних приборів та обладнання. Згідно з цією Директивою не можна викидати пристрій разом із домашнім чи комунальним сміттям. Ви можете безкоштовно здати його до комунальних пунктів збору та вторинної переробки. Упаковка виробу виготовлена з матеріалів, що піддаються вторинній переробці. Утилізуйте їх екологічно безпечним способом і відправляйте на вторинну переробку.

Kasutusjuhendi (tõlge)

Võrgu-akutoitel juukselõikusmasin, tüüp 1871 Li

Üldised juhised kasutajale

Info ohutusjuhiste ja kasutusjuhendi kasutamise kohta

- ▶ Lisaks sellele kasutusjuhendile järgige eraldi juhendis olevaid ohutusjuhiseid, samuti kõiki kaasasolevaid infolehti.
- ▶ Enne seadme esmakordset kasutamist lugege ohutusjuhised ja kasutusjuhend täielikult läbi ja püüdke neist aru saada.
- ▶ Ohutusjuhised ja kasutusjuhend on toote osad. Säilitage neid hoolikalt käepärases kohas.
- ▶ Ohutusjuhised ja kasutusjuhendi võib tellida meie teeninduskeskusest ka PDF-faali kujul. EÜ vastavusdeklaratsiooni võib meie teeninduskeskusest küsida ka teistes Euroopa Liidu ametlikes keeltes.
- ▶ Seadet kolmandale isikule üle andes andke üle ka ohutusjuhised ja kasutusjuhend.

Sümbolite ja juhiste selgitused

Selles kasutusjuhendis, seadmel või selle pakendil kasutatakse järgnevaid sümboliteid ja märgusõnu.



OHT!

Raske kehavigastuse või surmaga lõppeva elektrilöögi oht.



OHT!

Raske kehavigastuse või surmaga lõppeva plahvatuse oht.



OHT!

Oht tuleohtlike ainete kasutamisel. Tulekahju tekkimise oht, mis võib põhjustada raske kehavigastuse või lõppeda surmaga.



HOIATUS!

Võimaliku kehavigastuse või terviseriski hoiatus.



ETTEVAATUST!

Viide materiaalse kahju ohule.



Kasulik teave ja nõuanded.

- ▶ Teil palutakse teostada teatud toimingud.
1. Teostage need toimingud kirjeldatud järjekorras.
 - 2.
 - 3.

Tootekirjeldus

Osade nimetused (joon 1)

- A Lõikeelement
- B Lüliti sisse- ja väljalülitamiseks
- C Mahtuvuse näidik
- D Laadija
- E Lõikepikkuse seadistamine
- F Seadme pistikupesa
- G Laadija pistikupesa
- H Kammiootsik, lõikepikkus 3 mm
- I Kammiootsik, lõikepikkus 6 mm
- J Kammiootsik, lõikepikkus 9 mm
- K Kammiootsik, lõikepikkus 12 mm
- L Adapter
- M Seadme ühenduspistik
- N Puhastushari
- O Lõikeelemendi õli

Tehnilised andmed

Käsiseade

Ajam:	alalisvoolumootor
Aku:	liitiumioonaku
Aku tööaeg:	kuni 90 min
Mõõtmed (p x l x k):	178 x 46 x 50 mm
Kaal:	ca 296 g
Müratase:	max 63 dB(A) / 25 cm
Vibratsioon:	< 2,5 m/s ²

Laadija

Mõõtmed	
koos tarvikutega (l x p x k):	96 x 120 x 72 mm
Kaal:	ca 91 g

Adapter

Tüüp:	adapter 6000
Võimsus:	max 12 W
Tööpinge:	100–240 V / 50–60 Hz

Seadmel on kaitseisolatsioon ning see ei tekita raadiohäiret. Seade vastab Euroopa Liidu elektromagnetilise ühilduvuse direktiivile 2014/30/EL ja masinadirektiivile 2006/42/EÜ.

Seadmega töötamine

Ettevalmistamine kasutuselevõtuks

-  Säilitage pakend seadme hilisemaks turvaliseks hoiustamiseks või transportimiseks.

- ▶ Kontrollige tarnekomplekti terviklikkust.
- ▶ Kontrollige kõiki osi võimalike transpordikahjustuste suhtes.

Ohutus



Ettevaatus! Valesst toitepingest tingitud kahjustused.

- ▶ Kasutage seadet alati üksnes tüübisildil ära toodud pingega.

Aku laadimine

- Ühendage adapteri ühenduspistik (M) laadija pistikupessa (G) (joon 4, ⊕).
- 
 - Seadme saab laadimiseks ühendada ka otse adapteriga (joon 2, ⊕/⊖).
 - Intelligentne laadimise juhtimisüsteem takistab akude ülelaadimist.
- Ühendage adapter vooluvõrku (joon 4, ⊕).
- Lülitage seade lülitist välja (joon 3, ⊕).
- Asetage seade laadijasse (joon 4) või ühendage see otse adapteriga (joon 2, ⊕/⊖). Kõlab helisignaali – laadimisprotsess algab.



- Laadimise ajal vilgub sõltuvalt laadimise olekust vastav mahtuvuse näidiku segment. Täis aku korral põlevad pidevalt kõik mahtuvuse näidiku segmendid.
- Näidik kustub ca 30 sekundit peale seadme laadijast eemaldamist (voolusäästurežiim).
- Laadimisaeg kuni täieliku laetuse ni ca 60 minutit.

- Kohe kui aku on täiesti laetud, kõlab helisignaali.

Töötamine akutoitel

- Lülitage seade lülitist sisse ja pärast kasutamist välja (joon 3, ⊕/⊖).
- 
 - Näidik kustub ca 30 sekundit peale seadme väljalülitamist (voolusäästurežiim).
 - Täis akuga saab seadet ilma vooluvõrku ühendamata kasutada kuni 90 minutit.
 - Aku laadimise olekut näitab mahtuvuse näidik (C).
 - Tühja aku korral lülitub masin automaatselt välja.
 - Lõikeelemendi ebapiisava hoolduse korral võib tööaeg oluliselt lüheneda.

Töötamine vooluvõrgus



Ettevaatus! Juukselõikusmasin kahjustub, kui seda kasutada pidevalt adapteriga ühendatuna (võrgutoitel).

- Juukselõikusmasin ei ole ette nähtud kasutamiseks pidevalt adapteriga ühendatuna (võrgutoitega). Adapteri ühendusjuhe ei ole mõeldud mehaanilise koormuse jaoks pidevalt töörežiimil.
- ▶ Võrgutoidet soovitatatakse kasutada ainult lühiajaliselt, tühja aku korral.

- Ühendage adapteri ühenduspistik (M) seadme pistikupessa (F) (joon 2, ⊕).
- Ühendage adapter vooluvõrku (joon 2, ⊕).
- Lülitage seade lülitist sisse ja pärast kasutamist välja (joon 3, ⊕/⊖).

Kasutamine

Lõikepikkuse seadistamine

Lõikeelemendi integreeritud lõikepikkuse regulaatoriga saate valida 5 erinevat lõikepikkuse asendit pikkusega 0,7 mm kuni 3 mm (joon 5).

Lõikamine kammiootsikuga

Seadet võib kasutada ka koos kammiootsikutega.

- ▶ Et saavutada vastav lõikepikkus, viige lõikepikkuse regulaator asendisse 1 (joon 5).



Tarnekomplektis sisalduvad järgmised kammiootsikud: lõikepikkused 3 mm, 6 mm, 9 mm ja 12 mm.

Kammiootsiku paigaldamine / eemaldamine

- Lükake kammiootsik noole suunas lõpuni lõikeelemendile (joon 6, ⊕).
- Kammiootsiku saab noole suunas lükata eemaldada (joon 6, ⊖).

Korrasihoid



Hoiaus! Asjatundmatu käsitsemine võib põhjustada vigastusi ja kahjustusi.

- ▶ Lülitage seade enne kõikide puhastus- ja hooldustööde algust välja. Eemaldage seade vooluvõrgust.

Puhastamine ja hooldus



Oht! Elektrilöögi oht seadmesse tungiva vedeliku tõttu.

- ▶ Ärge kastke seadet vette!
- ▶ Vältige vedelike tungimist seadme sisemusse.
- ▶ Ühendage seade uuesti vooluvõrku täielikult kuivatatuna.



Ettevaatus! Agressiivsetest kemikaalidest tingitud kahjustused.

- Agressiivsed kemikaalid võivad seadet ja tarvikuid kahjustada.
- ▶ Ärge kasutage lahusteid ja abrasiivseid vahendeid.
 - ▶ Kasutage ainult tootja poolt soovitatud puhastusvahendeid ja lõikeelemendi õli.



Tarvikuid ja varuosi saate tellida oma edasimüüja käest või meie teeninduskeskusest.

- ▶ Pärast iga kasutamist eemaldage korpuse küljest kammiootsik (joon 6, ⊕) ja lõikeelement (joon 7, ⊕). Puhastage korpuse ava ja lõikeelement puhastusharjaga juustest (joon 8). Lisaks vajutage puhastushooba. Nii saate juukseid lihtsalt puhastusharjaga lõikekamm ja lõiketera vahel eemaldada (**EASY CLEANING**).
- ▶ Pühkige seadet ainult pehme, vajadusel kergelt niiske lapiga.
- ▶ Puhastage lõikelementi pihustatava desinfitseerimisvahendiga.
- ▶ Ölitage lõikelementi lõikeelemendile mõeldud õliga (joon 9).



- ▶ Hea lõiketulemuse saavutamiseks ja lõikevaliteedi säilimiseks on oluline lõikeelemendi sageli õlitada.
- ▶ Kui pärast pikaajalist kasutamist vaatamata puhastamisele ja õlitamisele lõikamistulemus halveneb, siis tuleks lõikeelement välja vahetada.

Automaatne andurisüsteem

Tuvastamaks õigeaegselt vältimatut hooldusvajadust on teie juukselõikumasin varustatud automaatse andurisüsteemiga.



- Andurisüsteem tuvastab iseseisvalt selle, et lõikeelemendi õlitati liiga vähe või et see on tugevalt määrdunud. Peale seadme väljalülitamist kõlab helisignaali ja kogu mahtuvuse näidik vilgub 2 minutit.
- Helisignaali, samuti mahtuvuse näidikut saab veelordselt seadme sisse- ja väljalülitamisel kviteerida (välja lülitada).
- Enne masina uuesti kasutamist **soovitame kindlasti** seadet puhastada ja lõikeelemendi õlitada, vt pkt **Puhastamine ja hooldus**.
- Mittejärgimisel võib masin kahjustuda ja muutuda enneaegselt töökõlbmatuks. Siis kaotab garantiinõudeõigus kehtivuse.

Lõikeelemendi väljavahetamine

1. Suruge lõikeelement noole suunas korpusest eemale (joon 7, ⓐ). Eemaldage lõikeelement.
2. Uue lõikeelemendi paigaldamiseks asetage see konksuga korpuse avasse ja suruge korpuse poole kuni see fikseerub (joon 7, ⓑ).

Probleemide kõrvaldamine

Lõikeelement lõikab halvasti või kitskub

Põhjus: lõikeelement on määrdunud või kulunud.

- ▶ Puhastage ja õlitage lõikeelemendi (joon 8, 9), kui see ei kõrvalda probleemi, siis vahetage lõikeelement välja (joon 7).

Aku tööaeg on liiga lühike

Puhastage ja õlitage lõikeelemendi hoolikalt (joon 8, 9). Tugevalt määrdunud ja õlitamata lõikeelement võib lühendada aku tööaega poole võrra! Kui aku tööaeg on sellele vaatamata liiga lühike, siis on akude eluiga tõenäoliselt läbi.



Igapäevasel kasutamisel väheneb masina aku tööaeg pidevalt. Kasutatavad akud on spetsiaalselt välja töötatud professionaalseks ja igapäevaseks kasutamiseks, ent see efekt puudutab ka neid.

Nahavigastus

Põhjus: liiga tugev surve nahale.

- ▶ Vähendage nahalähedasel lõikamisel survet.

Põhjus: kahjustatud lõikeelement.

- ▶ Kontrollige, kas hammastik on kasutamisel kahjustada saanud ja vajadusel vahetage lõikeelement välja.

Mahtuvuse näidik ei põle

Põhjus: seade ei asetse laadijas õigesti.

- ▶ Veenduge, et käiseseade asetseks laadijas õigesti.

Põhjus: vooluvarustuse häired.

- ▶ Veenduge, et adapter oleks pistikupesaga ühendatud.
- ▶ Kontrollige toitejuhet võimalike kahjustuste osas.
- ▶ Kontrollige elektritoidet.

Kogu mahtuvuse näidik vilgub

- ▶ Kontrollige, kas lõikeelement ei ole blokeeritud ja kas tera saab liigutada. Lülitage masin sisse ja välja. Kui kogu näidik hakkab taas vilkuma, siis pöörduge edasimüüja või WAHLi teeninduskeskuse poole.

Kui teil ei õnnestu nende juhiste abil probleemi lahendada, pöörduge meie teeninduskeskuse poole. Ärge kunagi püüdke seadet ise parandada!

Utiliseerimine



Ettevaatust! Keskkonnakahju valesi utiliseerimisel.

- ▶ Laadige akud enne utiliseerimist tühjaks!
- ▶ Nüüetekohane utiliseerimine on keskkonnakaitse huvides ja takistab inimese ja keskkonna kahjustamist.

Järgige seadme utiliseerimisel vastavaid õigusakte.

Euroopa Ühenduse elektriliste ja elektrooniliste seadmete utiliseerimise alane info:



Euroopa Ühenduses toimub elektriliste seadmete utiliseerimine vastavalt kohalikele regulatsioonidele, mis põhinevad Euroopa Liidu elektri- ja elektroonikaseadmete jäätmeid käsitleval direktiivil 2012/19/EÜ (WEEE). Selle alusel ei tohi seadet enam utiliseerida koos olmeprügi või majapidamisjäätmetega. Seade võetakse tasuta vastu kohaliku omavalitsuse kogumispunkti või jäätmejaamas. Toote pakend on valmistatud taaskasutatavatest materjalidest. Utiliseerige see keskkonnasõbralikult ja suunake taaskasutusse.

Lietošanas instrukcija (tulkojums) 1871 Li tipa tikla/akumulatora matu griežamās mašīnas

Vispārējās norādes lietotājiem

Informācija par drošības norādījumu un lietošanas instrukcijas pielietojumu

- ▶ Papildus šai lietošanas instrukcijai ievērojiet atsevišķo drošības norādījumu lietošanas instrukciju, kā arī visas komplektā iekļautās norāžu lapas.
- ▶ Pirms uzsākt iekārtas izmantošanu, jāizlasa un jāizprot drošības norādījumi un lietošanas instrukcija.
- ▶ Uzkatiet drošības norādījumus un lietošanas instrukciju par produkta sastāvdaļām un uzglabājiet tos drošā un viegli pieejamā vietā.
- ▶ Drošības norādījumus un lietošanas instrukciju var iegūt mūsu servisa centros arī PDF failu formātā. Mūsu servisa centros var iegūt ES atbilstības deklarāciju arī citās ES oficiālajās valodās.
- ▶ Nododot ierīci trešajām personām, nododiet arī tās drošības norādījumus un lietošanas instrukciju.

Simbolu un instrukciju skaidrojums

Šādi simboli un signālvārdi tiek izmantoti šajā lietošanas instrukcijā, uz ierīces un uz iepakojuma.



BĪSTAMI

Pastāv elektriskās strāvas trieciena risks, kas var izraisīt smagu miesas bojājumus vai pat nāvi.



BĪSTAMI

Pastāv eksplodēšanas risks, kas var izraisīt smagus miesas bojājumus vai pat nāvi.



BĪSTAMI

Uzliesmojošu vielu izmantošana rada briesmas. Degšana var radīt smagus miesas bojājumus vai pat nāvi.



BRĪDINĀJUMS

Brīdinājums par iespējamu miesas bojājumu vai veselības kaitējuma risku.



PIESARGĪETIES

Apzīmē materiālo zaudējumu radīšanas risku.



Piezīme ar nozīmīgu informāciju un padomiem.

- ▶ Nepieciešams veikt kādu darbību.
1. Darbības jāveic norādītajā secībā.
 - 2.
 - 3.

Izstrādājuma apraksts

Komponentu uzskaitījums (1. att.)

- A** Asmeņu bloks
- B** Ieslēgšanas/izslēgšanas slēdzis
- C** Kapacitātes indikators
- D** Uzlādes stacija
- E** Griešanas garuma regulators
- F** Iekārtas ligzda
- G** Uzlādes stacija
- H** Ķemmes uzlika, griešanas garums 3 mm
- I** Ķemmes uzlika, griešanas garums 6 mm
- J** Ķemmes uzlika, griešanas garums 9 mm
- K** Ķemmes uzlika, griešanas garums 12 mm
- L** Barošanas bloks
- M** Ierīces kontaktspraudnis
- N** Tīrīšanas birste
- O** Eļļa asmeņu blokam

Tehniskie dati

Rokas ierīce

Piedzīņa:	līdzstrāvas motors
Akumulators:	Li-ION akumulators
Akumulatora darbības ilgums:	līdz 90 min.
Izmēri (G x P x A):	178 x 46 x 50 mm
Svars:	apm. 296 g
Emisijas skaņas spiediena līmenis:	maks. 63 dB(A) @ 25 cm
Vibrācija:	< 2,5 m/s ²

Uzlādes stacija

Izmēri ar piederumiem (AxPxG):	96 x 120 x 72 mm
Svars:	apm. 91 g

Barošanas bloks

Tips:	adapteris 6000
Jaudas patēriņš:	maks. 12 W
Barošanas spriegums:	100 – 240 V / 50/60 Hz

Ierīce ir izolēta un nerada elektromagnētiskus traucējumus. Iekārta atbilst ES Elektromagnētiskās savienojamības direktīvai 2014/30/ES un ES Mašīnu direktīvai 2006/42/EK.

Ekspluatācija

Sagatavošana

- ! Saglabājiet iepakojuma materiālu, lai ierīci vēlāk droši uzglabātu vai pārvadātu.

- Pārbaudiet, vai ir piegādāts viss piegādes komplekss.
- Pārbaudiet, vai transportēšanas laikā nav sabojātas ierīces detaļas.

Drošība



Uzmanību! Barošanas strāva ar neatbilstošu spriegumu var radīt bojājumus.

- Izmantojiet ierīci tikai ar spriegumu, kas atbilst uz tipa plāksnītes norādītajam.

Akumulatora uzlādēšana

1. Iespraudiet barošanas bloka spraudni (M) uzlādes stacijas ligzdā (G) (4. att. ⑥).

- ! Ierīci uzlādēšanai var savienot arī tieši ar barošanas bloku (2. att. ③/④).
- Ievērojot uzlādēšanas noteikumus, tiek novērsta pārmērīga akumulatora uzlādēšana.

2. Iespraudiet barošanas bloku kontaktrozētē (4. att. ⑤).
3. Izslēdziet ierīci ar ieslēgšanas/izslēgšanas slēdzi (3. att. ②).
4. Ievietojiet ierīci uzlādes stacijā (4. att.) vai savienojiet tieši ar barošanas bloku (2. att. ③/④). Atskan signāls - sākas uzlādes process.

- ! Uzlādes procesa laikā atkarībā no uzlādes stāvokļa mirgo kapacitātes indikatora atbilstošais segments. Ja akumulators ir pilnībā uzlādēts, nepārtraukti spīd visi kapacitātes indikatora segmenti.
- Pēc ierīces izņemšanas no uzlādes stacijas indikators pēc apm. 30 sekundēm nodziest. (enerģijas taupīšanas režīms).
- Pilnīga akumulatora uzlāde ilgst aptuveni 60 minūtes.

5. Kad akumulators ir pilnībā uzlādēts, atskan signāls.

Ierīces izmantošana ar akumulatoru

1. Ierīci pēc lietošanas izslēdziet ar ieslēgšanas/izslēgšanas slēdzi (3. att. ②/③).

- ! Pēc ierīces izslēgšanas indikators pēc apm. 30 sekundēm nodziest (pāriet enerģijas taupīšanas režīmā).
- Ar pilnībā uzlādētu akumulatoru ierīce var darboties līdz pat 90 minūtēm bez pieslēgšanas elektrotīklam.
- Akumulatora uzlādes stāvokli rāda kapacitātes indikators (C).
- Kad akumulators ir izlādējies, ierīce automātiski izslēdzas.
- Nekoņķts asmeņu bloks var būtiski samazināt ierīces darbības ilgumu ar vienu akumulatora uzlādi.

Strāvas padeves izmantošana



Uzmanību! Matu griežamā mašīna var sabojāties, ja ar to strādā, kad ierīce pastāvīgi pieslēgta pie barošanas bloka (lietošana ar tikla strāvu).

Matu griežamā mašīnu nav paredzēts izmantot, kad tā ir pastāvīgi pieslēgta pie elektriskā tīkla rozetes. Ierīces akumulatora uzlādēšanas kabelis nav paredzēts pastāvīgai mehāniskai slodzei.

- Darbs ar ierīci, kas pieslēgta pie elektriskā tīkla, ir pieļaujams tikai īsā laukā, ja negaidīti izlādējās akumulators.

1. Iespraudiet barošanas bloka spraudni (M) ierīces ligzdā (F) (2. att. ②).
2. Iespraudiet barošanas bloku kontaktrozētē (2. att. ③).
3. Izslēdziet ierīci ar ieslēgšanas/izslēgšanas slēdzi un pēc lietošanas izslēdziet ar to pašu slēdzi (3. att. ②/③).

Apkalpošana

Griešanas garuma regulēšana

Ar asmeņu blokā integrētā griešanas garuma regulatora palīdzību griešanas garumu var iestatīt vienā no 5 pozīcijām, no 0,7 mm līdz 3 mm (5. att.).

Griešana ar ķemmes uzlikām

Ierīci var izmantot arī ar ķemmes uzlikām.

- Iestatiet sviru 1. pozīcijā (5. att.), lai sasniegtu norādīto griešanas garumu.



! Komplektācijā ir iekļautas šādas ķemmes uzlikas: griešanas garums 3 mm, 6 mm, 9 mm un 12 mm.

Ķemmes uzliku uzlikšana/noņemšana

1. Bultiņas norādītajā virzienā uzbidiet ķemmes uzliku uz asmeņu blokā līdz atdurei (6. att. ②).
2. Ķemmes uzliku var noņemt, bīdot to bultiņas norādītajā virzienā (6. att. ③).

Apkope



Bridinājums! Nepareiza ierīces izmantošana var radīt miesas bojājumus un materiālos zaudējumus.

- Pirms jebkuru tīrīšanas un apkopes darbu uzsākšanas izslēdziet ierīci no strāvas padeves. Atvienojiet ierīci no strāvas padeves.

Tīrīšana un kopšana



Bistami! Šķidruma ieplūšana rada strāvas trieciena risku.

- Neiegremdējiet ierīci ūdenī!
- Nepieļaujiet šķidrumu ieplūšanu ierīcē.
- Pieslēdziet ierīci strāvas padevei tikai pēc tam, kad tā ir pilnībā izžuvusi.

**Uzmanību! Agressīvas ķīmiskās vielas var radīt bojājumus.**

Agressīvas ķīmiskās vielas var radīt bojājumus ierīcei un tās piederumiem.

- ▶ Neizmantojiet šķīdinātājus un abrazīvus līdzekļus.
- ▶ Izmantojiet tikai ražotāja apstiprinātus tīrīšanas līdzekļus un asmeņu bloka eļļu.



Piederumus un rezerves daļas varat iegādāties pie sava izplatītāja vai mūsu apkopes centrā.

- ▶ Pēc katras lietošanas reizes noņemiet ķemmes uzliku (6. att. ©) un izkatriet atgriezumus no korpusa (7. att. ©). Ar tīrīšanas suku palīdzību notīriet matu paliekas no ligzdas un asmeņu bloka (8. att.). Nospiediet arī tīrīšanas sviru. Tādējādi var viegli iztīrīt matu atliekas starp griezējķemmi un griezējasmehānismiem ar tīrīšanas suku palīdzību (**EASY CLEANING**).
- ▶ Noslaukiet ierīci tikai ar mikstu, viegli samitrinātu drānu.
- ▶ Notīriet asmeņu bloku ar higiēnisko aerosolu.
- ▶ Ieeļļojiet asmeņu bloku ar asmeņu bloka eļļu (9. att.).



- ▶ Lai varētu labi veikt griešanu un pietiekami ilgi uzturētu griešanas spēju, nepieciešams bieži ieeļļot asmeņu bloku.
- ▶ Ja pēc ilgas lietošanas samazinās griešanas efektivitāte, lai gan regulāri tiek veikta tīrīšana un eļļošana, tad ir jānomaina asmeņu bloks.

Automātiska sensoru sistēma

Lai savlaicīgi uzzinātu par steidzami nepieciešamu kopšanu, matu griežamā mašīna ir aprīkota ar automātisku sensoru sistēmu.



- Sensoru sistēma patstāvīgi konstatē, kad asmeņu bloks ir ieeļļots par maz vai ir ļoti netīrs. Pēc ierīces izslēgšanas atskan skaņas signāls un viss kapacitātes indikators mirgo 2 minūtes.
- Skaņas signālu, kā arī kapacitātes indikatora mirgošanu var nodzēst, atkārtoti uz īsu brīdi ieslēdzot un izslēdzot ierīci.
- Pirms atkārtotas mašīnas lietošanas **ietiecams steidzami iztīrīt ierīci un ieeļļot asmeņu bloku, skatīt nodaļu Tīrīšana un kopšana.**
- Šī nosacījuma neievērošana var radīt bojājumus mašīnai un tā priekšlaicīgi var pārstāt darboties. Tādējādi garantija tiek atsaukta.

Asmeņu bloka nomaīņa

1. Izspiediet asmeņu bloku ar bultiņu norādītajā virzienā ārā no korpusa (7. att. ©). Noņemiet asmeņu bloku.
2. Ievietojot atpakaļ, asmeņu bloku ar āķi ievietojiet korpusa stiprinājumā un piespiediet pie korpusa, līdz tas nokļūst (7. att. ©).

Problēmu risināšana**Asmeņu bloks slikti griež vai plēš matus.**

Iemesls: asmeņu bloks ir aizsērējis vai nolietojies.

- ▶ Iztīriet un ieeļļojiet asmeņu bloku (8./9. att.). Ja darbības traucējumu tādējādi nevar novērst, nomainiet asmeņu bloku (7. att.).

Īss akumulatora darbības laiks.

Notīriet un ieeļļojiet asmeņu bloku rūpīgi (8./9. att.). Stipri aizsērējis un neieeļļots asmeņu bloks var samazināt akumulatora darbības laiku uz pusī! Ja akumulatora darbības laiks tomēr ir daudz par īsu, akumulatoru varētu būt gandrīz nolietojusies.



Vismā mašīnas akumulatoru darbības laiks ar katru lietošanas reizi samazinās. Ievietotie akumulatori ir īpaši pielāgoti profesionālai lietošanai katru dienu, taču arī tie ir pakļauti šim izmaiņam.

Savinota āda

Iemesls: pārāk stipri tiek spiests uz ādu.

- ▶ Griežot matus līdz ar ādu, nespiediet ierīci tik stipri pie ādas.

Iemesls: asmeņu bloks ir bojāts.

- ▶ Pārbaudiet, vai lietošanas laikā nav sabojāti asmeņu bloka zobiņi, un vajadzības gadījumā nomainiet asmeņu bloku.

Nespid kapacitātes indikators.

Iemesls: ierīce nav pareizi ievietota uzlādes stacijā.

- ▶ Nodrošiniet, lai rokas ierīce būtu pareizi ievietota uzlādes stacijā.

Iemesls: traucēta strāvas padeve.

- ▶ Nodrošiniet, lai barošanas bloks ir savienots ar kontaktrozeti.
- ▶ Pārbaudiet, vai nav bojāts strāvas kabelis.
- ▶ Pārbaudiet strāvas padevi.

Mirgo viss kapacitātes indikators

- ▶ Pārbaudiet, vai asmeņu bloks nav bloķēts un ļauj asmeņiem kustēties. Ieslēdziet un izslēdziet mašīnu. Ja viss indikators turpina mirgot, lūdz vēršties pie specializēta izplatītāja vai WAHL apkopes centrā.

Ja pēc šo norādījumu izpildīšanas saglabājas darbības traucējumi, tad lūdzam vērsties mūsu servisa centrā. Nekādā gadījumā nemēģiniet pats labot ierīci.

Utilizācija**Uzmanību! Nepareiza utilizācija kaitē apkārtējai videi.**

- ▶ Pirms utilizācijas jāņem akumulatorus!
- ▶ Pareiza utilizācija palīdz aizsargāt apkārtējo vidi un samazina iespējamo kaitīgo ietekmi uz cilvēkiem un dabu.

Utilizējot iekārtu, pievērsiet uzmanību spēkā esošajām prasībām.

Informācija par elektrisko un elektronisko iekārtu utilizāciju Eiropas Savienībā:

Eiropas Savienībā elektroierīču utilizāciju nosaka valstu noteikumi, kas ir balstīti uz ES direktīvu 2012/19/EU par elektrisko un elektronisko iekārtu atkritumiem (EELA). Saskaņā ar to, šo iekārtu vairs nedrīkst utilizēt kopā ar sadzīves atkritumiem. Iekārtu par brīvu pieņem sabiedriskajās atkritumu savākšanas vai šķirošanas vietās. Produkta iepakojums ir izgatavots no pārstrādājama materiāla. Utilizējiet videi draudzīgā veidā un nododiet otrreizējai pārstrādei.

Naudojimo instrukcija (vertimas)

Iš elektros tinklo maitinama/akumuliatorinė plaukų kirpimo mašinėlė 1871 Li

Bendrosios nuorodos naudotojui

Informacija apie saugos nurodymų ir naudojimo instrukcijos naudojimą

- ▶ Papildomai šiai naudojimo instrukcijai laikykitės atskirų naudojimo instrukcijos saugos nurodymų bei visų kartų tiekiamų nurodymų lapų.
- ▶ Prieš pradėdami naudotis prietaisu, perskaitykite ir supraskite visus saugos nurodymus ir naudojimo instrukciją.
- ▶ Saugos nurodymai ir naudojimo instrukcija yra prietaiso dalis, laikykite ją gerai prieinamoje vietoje.
- ▶ Saugos nurodymai ir naudojimo instrukciją kaip PDF failą galima gauti mūsų klientų aptarnavimo centruose. EB atitikties deklaraciją kitomis ES kalbomis galima gauti mūsų klientų aptarnavimo centruose.
- ▶ Duodami prietaisą tretiems, pridėkite saugos nurodymus ir naudojimo instrukciją.

Simbolių ir nuorodų paaiškinimas

Šioje instrukcijoje, prietaise ir ant pakuotės naudojami toliau pateikti simboliai ir įspėjamieji žodžiai.



PAVOJUS

Elektros šoko pavojus, galintis sukelti sunkų žmogaus sužalojimą ar mirtį.



PAVOJUS

Sprogioms pavojus, galintis sukelti sunkų žmogaus sužalojimą ar mirtį.



PAVOJUS

Pavojus naudojant degias medžiagas. Gaisro pavojus, galintis sukelti sunkų žmogaus sužalojimą ar mirtį.



ĮSPĖJIMAS

Įspėjimas, kad galima susižeisti ar galima rizika sveikatai.



ATSARGIAI

Rodo, kad galima patirti materialinės žalos.



Rodo naudingą informaciją ar patarimus.

- ▶ Turite imtis veiksmų.

1. Atlikite veiksmus nurodyta tvarka.
- 2.
- 3.

Gaminio aprašymas

Lenelės aprašymas (1 pav.)

- A** Kirpimo peiliukai
- B** Įjungimo / išjungimo mygtukas
- C** Pajėgumo indikatorius
- D** Įkrovimo stotelė
- E** Kirpimo ilgio nustatymas
- F** Prietaiso lizdas
- G** Įkrovimo stovo lizdas
- H** Šukutės, 3mm kirpimo ilgis*
- I** Šukutės, 6 mm kirpimo ilgis*
- J** Šukutės, 9 mm kirpimo ilgis*
- K** Šukutės, 12 mm kirpimo ilgis*
- L** Maitinimo šaltinio kištukas
- M** Prietaiso prijungimo kištukas
- N** Valymo šepetėlis
- O** Alyva kirpimo peiliukams

Techniniai duomenys

Rankinis prietaisas

Pavara:	Nuolatinės srovės variklis Li-ION akumuliatorius
Akumuliatorius:	
Akumuliatoriaus veikimo laikas:	iki 90 min.
Matmenys (IxPxA):	178 x 46 x 50 mm
Svoris:	apie 296 g
Garso slėgio lygis:	maks. 63 dB(A) @ 25 cm
Vibracija:	< 2,5 m/s ²

Įkrovimo stotelė

Dydžiai	
su reikmenimis (IxPxA):	96 x 120 x 72 mm
Svoris:	apie 91 g

Maitinimo šaltinio kištukas

Tipas:	Adapteris 6000
Vartojamoji galia	maks. 12 W
Maitinimo įtampa:	100–240 V / 50/60 Hz

Prietaisas yra izoliuotas ir apsaugotas nuo radijo bangų trukdžių. Atitinka ES direktyvų 2014/30/ES dėl elektromagnetinio suderinamumo ir 2006/42/EB dėl mašinų reikalavimus.

Naudojimas

Paruošimas



Išsaugokite pakuotę vėlesniam saugiam laikymui ir transportavimui.

- ▶ Patikrinkite, ar visos dalys yra pakuotėje.
- ▶ Patikrinkite, ar transportavimo metu dalys nebuvo pažeistos.

Sauga



Atsargiai! Pavojus sugadinti naudojant netinkamą įtampą.

- ▶ Įjunkite prietaisą tik su duomenų plokštelėje nurodyta įtampa.

Akumuliatoriaus krovimas

1. Įkiškite prietaiso maitinimo šaltinio prijungimo kištuką (M) į įkrovimo stovo lizdą (G) (4 pav. ②).



- Prietaisą maitinimo šaltinio prijungimo kištuku galima ir tiesiogiai sujungti, kad krautųsi (2 pav. ②/③).
- Sumanaus įkrovimo valdymo dėka akumuliatoriaus nepersikraus.

2. Įkiškite pajungimo prie maitinimo tinklo kištuką į elektros lizdą (4 pav. ③).
3. Įjungimo/išjungimo mygtuku išjunkite prietaisą (3 pav. ②).
4. Įstatykite prietaisą į įkrovimo stotelę (4 pav.) arba tiesiogiai sujunkite jį su maitinimo laido kištuku (2 pav. ②/③). Pasigirsta signalas – įkrova prasideda.



- Įkrovimo metu priklausomai nuo įkrovimo būklės mirksi atitinkamas įkrovimo indikatorius segmentas. Kai akumuliatorius pakrautas pilnai, nuolatos šviečia visi įkrovimo indikatorius segmentai.
- Išėmus prietaisą iš įkrovimo stotelės po 30 sekundžių indikatorius užgesta (energijos taupymo režimas).
- Krovimo laikas, per kurį pasiekiamas maksimalus pajėgumas apie 60 minučių.

5. Kai akumuliatorius yra visiškai įkrautas, pasigirsta signalas.

Akumuliatoriaus naudojimas

1. Įjungimo/išjungimo mygtuku įjunkite prietaisą, po naudojimo išjunkite (3 pav. ②/③).



- Išjungus prietaisą, po 30 sekundžių indikatorius užgesta (energijos taupymo režimas).
- Jei akumuliatorius visiškai įkrautas, prietaisą galima naudoti iki 90 minučių, nejungiant į tinklą.
- Akumuliatoriaus įkrovimo lygį rodo įkrovimo indikatorius (C).
- Akumuliatoriui išsikrovus, mašinėlė išsijungia automatiškai.
- Netinkamai prižiūrint kirpimo peiliukus, naudojimo trukmė gali žymiai sumažėti.

Įkrovimas



Atsargiai! Pavojus sugadinti naudojant plaukų kirpimo mašinėlę su nuolatos įkištu prijungimo prie maitinimo tinklo kištuku (maitinimo iš tinklo režimas).

Plaukų kirpimo mašinėlė neskirtas naudoti su nuolatos įkištu prijungimo prie maitinimo tinklo kištuku (maitinimo iš tinklo režimas). Prijungimo prie maitinimo tinklo kištuko jungiamasis laidas neskirtas ilgalaikiai mechaninei apkrovai.

- ▶ Maitinimo iš tinklo režimas rekomenduojamas tik trumpam, kai akumuliatorius yra tuščias.

1. Įkiškite prietaiso maitinimo šaltinio prijungimo kištuką (M) į įkrovimo stotelės lizdą (F) (2 pav. ②).
2. Įkiškite pajungimo prie maitinimo tinklo kištuką į elektros lizdą (2 pav. ③).
3. Įjungimo/išjungimo mygtuku įjunkite prietaisą, po naudojimo išjunkite (3 pav. ②/③).

Naudojimas

Kirpimo ilgio nustatymas

Į kirpimo peiliukus integruota kirpimo ilgio reguliavimo svirtelė galima reguliuoti kirpimo ilgį nuo 0,7 mm iki 3 mm, nustatant ją į 5 padėtis (5 pav.)

Kirpimas su šukutėmis

Prietaisą galima naudoti ir su šukutėmis.

- ▶ Kad gautumėte nurodytą ilgį, kirpimo ilgį nustatykite ties 1 padėtimi (5 pav.)



Šios šukutės yra pakuotėje: 3 mm, 6 mm, 9 mm, 12 mm kirpimo ilgio.

Šukutių uždėjimas/nuėmimas

1. Šukutės rodyklės kryptimi stumkite kol jos atsirems į kirpimo peiliukus (6 pav. ②).
2. Šukutes nuimsite stumdami rodyklės kryptimi (6 pav. ③).

Techninė priežiūra



Įspėjimas! Susižeidimo ir daiktų sugadinimo pavojus netinkamai naudojant.

- ▶ Prietaisą išjunkite prieš pradėdami valymo ir techninės priežiūros darbus. Prietaisą atjunkite nuo maitinimo šrovės.

Valymas ir priežiūra



Pavojus! Elektros smūgio pavojus patekus skysčiui.

- ▶ Neįmerkite prietaiso į vandenį!
- ▶ Saugokite, kad į prietaiso vidų nepatektų skysčių.
- ▶ Tik sausą prietaisą prijunkite prie elektros šrovės.



Atsargiai! Pavojus sugadinti stipriomis cheminėmis medžiagomis.

Stiprios cheminės medžiagos gali prietaisą ir priedus sugadinti.

- ▶ Nenaudokite tirpiklių ir šveitiklių.
- ▶ Naudokite tik gamintojo rekomenduojamas valymo priemones ir kirpimo peiliukų alyvą.

i Priedus ir atsargines dalis galite įsigyti iš savo prekybininko ar mūsų klientų aptarnavimo centre.

- ▶ Po kiekvieno naudojimo nuimkite šukutes (6 pav. ©) ir atlenkite kirpimo peiliukus nuo korpuso (7 pav. ©). Valymo šepetėliu pašalinkite plaukų likučius iš prietaiso angos ir nuo kirpimo peiliukų (8 pav.). Paspauskite valymo svirtį. Tai palengvina šepetėliu pašalinati tarp viršutinio ir apatinio peiliukų susikaupusius plaukus (**LENGVAS VALYMAS**).
- ▶ Prietaisą nuvalykite minkšta, šiek tiek sudrėkinta šluoste.
- ▶ Kirpimo peiliukus nuvalykite higieniniu purškikliu.
- ▶ Kirpimo peiliukus sutepkite kirpimo peiliukų alyva (9 pav.).

i ▶ Siekiant, kad peiliukai kirptų gerai kuo ilgiau, labai svarbu juos dažnai sutepti alyva.

▶ Jei po ilgo naudojimo peiliukai kerpa blogiau, nepaisant to, kad jie yra išvalyti ir sutepti alyva, turite juos pakeisti naujais.

Automatinė jutiklių sistema

Kad laiku pastebėtumėte, jog reikalinga skubi priežiūra, plaukų kirpimo mašinėleje yra įdiegta automatinė jutiklių sistema.

i · Jutiklių sistema automatiškai nustato, kad peiliukų kompleksas yra per mažai suteptas alyva arba labai užterštas. Išjungus prietaisą, pasigirsta signalas, o galios rodmuo mirksi 2 minutes.

· Signalas bei galios rodmens mirksėjimą galima išjungti įjungus ir tuoj pat išjungus prietaisą.

· Prieš kitą mašinos naudojimą **primygtinai rekomenduojame** išvalyti prietaisą, o peiliukų kompleksą sutepti alyva, žr. skyrių „**Valymas ir priežiūra**“.

· Nepaisant šios rekomendacijos, mašinėle gali greitai sugesti. Dėl tos pačios priežasties nustos galioti garantija.

Kirpimo peiliukų keitimas

1. Rodyklės kryptimi stumkite peiliukus nuo korpuso (7 pav. ©). Nuimkite peiliukus.
2. Norėdami vėl uždėti peiliukus, įkiškite įsikisimą, esantį ant peiliukų, į angelę, esančią ant plaukų kirpimo mašinėlės ir paspauskite peiliuką iki užsikisavimo (7 pav. ©).

Trikčių šalinimas

Kirpimo peiliukai blogai kerpa arba peša

Priežastis: Kirpimo peiliukai užteršti arba susidėvėję.

- ▶ Kirpimo peiliukus išvalykite ir sutepkite (8/9 pav.), jei tai problemos nepašalina, kirpimo peiliukus pakeiskite (7 pav.).

Per trumpas baterijos naudojimo laikas

Atidžiai nuvalykite ir sutepkite kirpimo peiliukus (8/9 pav.). Labai užteršę ir nesutepti kirpimo peiliukai galimą akumuliatoriaus veikimo laiką gali sutrumpinti per pusę! Jei akumuliatorius vis viena veiktų per trumpai, gali būti, kad baigiasi akumuliatoriaus gyvavimo laikas.

i Kas dieną naudojant prietaiso akumuliatoriaus veikimo laikas trumpėja. Naudojami akumuliatoriai specialiai skirti naudoti profesionaliai ir kas dieną, tačiau taip pat turi šį defektą.

Odos pažeidimas

Priežastis: Per stipriai spaudžiama oda.

- ▶ Kirpdami prie odos spauskite mažiau.

Priežastis: Pažeisti kirpimo peiliukai.

- ▶ Patikrinkite, ar naudojant nebuvo pažeistos dantukų viršūnėlės ir, jei reikia, pakeiskite kirpimo peiliukus.

Įkrovimo indikatorius nešviečia

Priežastis: Prietaisas į įkrovimo stotelę įstatytas netinkamai.

- ▶ Įsitikinkite, kad rankinio prietaiso padėtis įkrovimo stotelėje yra tinkama.

Priežastis: Neveikia maitinimas elektra.

- ▶ Įsitikinkite, kad kištukas sujungtas su lizdu.
- ▶ Patikrinkite, ar maitinimo laidas nesugadintas.
- ▶ Patikrinkite maitinimo srovę.

Visas galios rodmuo mirksi

- ▶ Patikrinkite, ar neužstrigo peiliukų kompleksas, ar galima pajudinti peilį. Išjunkite mašiną ir vėl įjunkite. Jei visas rodmuo vėl mirksės, kreipkitės į savo pardavėją arba „WAHL“ techninio aptarnavimo centrą.

Jei laikydamiesi šių nurodymų negalite pašalinti problemos, kreipkitės į mūsų klientų aptarnavimo centrą. Jokiu būdu nebandykite patys remontuoti prietaiso!

Atliekų šalinimas



Atsargiai! Netinkamas atliekų šalinimas kelia grėsmę aplinkai.

- ▶ Baterijas prieš išmetant iškraukite!
- ▶ Tinkamas atliekų šalinimas saugo aplinką ir mažina galimą neigiamą poveikį žmonėms ir aplinkai.

Išmesdami prietaisą laikykitės atitinkamų teisiųjų reikalavimų.

Informacija apie elektros ir elektroninės įrangos išmetimą Europos Sąjungoje:



Europos Sąjungoje elektros prietaisų išmetimą reguliuoja nacionaliniais teisės aktais, kurie remiasi ES Direktyva 2012/19/ES dėl elektros ir elektroninės įrangos atliekų (EEI). Remiantis jais, prietaiso nebe galima šalinti kartu su komunalinėmis ar buitinėmis atliekomis. Komunaliniuose ar naudingų medžiagų surinkimo centruose prietaisais priimamas nemokamai. Gaminio pakuotės pagaminta iš perdirbamų medžiagų. Šalinkite jas ekologiškai ir pristatykite pakartotiniam naudojimui.

Οδηγίες λειτουργίας (Μετάφραση)

Κουρευτική μηχανή ρεύματος/μπαταρίας τύπου 1871 Li

Γενικές οδηγίες χρήσης

Πληροφορίες για τη χρήση των υποδείξεων ασφαλείας και των οδηγιών λειτουργίας

- ▶ Εκτός από αυτές τις οδηγίες λειτουργίας, λάβετε υπόψη σας επίσης τις ξεχωριστές υποδείξεις ασφαλείας, καθώς και όλα τα παρεχόμενα έντυπα οδηγιών.
- ▶ Πριν θέσετε τη συσκευή σε λειτουργία για πρώτη φορά, πρέπει να έχετε διαβάσει και κατανοήσει πλήρως τις υποδείξεις ασφαλείας και τις οδηγίες λειτουργίας.
- ▶ Θεωρήστε τις υποδείξεις ασφαλείας και τις οδηγίες λειτουργίας ως αναπόσπαστο μέρος του προϊόντος και φυλάξτε τις καλά σε σημείο με εύκολη πρόσβαση.
- ▶ Μπορείτε να ζητήσετε αυτές τις υποδείξεις ασφαλείας και τις οδηγίες λειτουργίας και ως αρχείο PDF από τα κέντρα σέρβις της εταιρείας μας. Μπορείτε να ζητήσετε από τα κέντρα σέρβις της εταιρείας μας τη δήλωση συμμόρφωσης EK και σε άλλες επίσημες γλώσσες της ΕΕ.
- ▶ Σε περίπτωση παραχώρησης της συσκευής σε τρίτους, μην παραλείψετε να παραδώσετε μαζί και τις παρούσες υποδείξεις ασφαλείας και οδηγίες λειτουργίας.

Επεξήγηση συμβόλων και υποδείξεων

Τα σύμβολα και οι προειδοποιητικές λέξεις που ακολουθούν χρησιμοποιούνται σε αυτές τις οδηγίες στη συσκευή ή στη συσκευασία.

**ΚΙΝΔΥΝΟΣ**

Κίνδυνος ηλεκτροπληξίας με πιθανή συνέπεια βαρύ τραυματισμό ή και θάνατο.

**ΚΙΝΔΥΝΟΣ**

Κίνδυνος έκρηξης με πιθανή συνέπεια βαρύ τραυματισμό ή και θάνατο.

**ΚΙΝΔΥΝΟΣ**

Κίνδυνος λόγω χρήσης εύφλεκτων υλικών. Κίνδυνος πυρκαγιάς με πιθανή συνέπεια από βαρύ τραυματισμό έως και θάνατο.

**ΠΡΟΕΙΔΟΠΟΙΗΣΗ**

Προειδοποίηση για πιθανό τραυματισμό ή κίνδυνο για την υγεία.

**ΠΡΟΣΟΧΗ**

Υπόδειξη σχετικά με τον κίνδυνο πρόκλησης υλικών ζημιών.



Υπόδειξη που αφορά χρήσιμες πληροφορίες και συμβουλές.

- ▶ Σας υποδεικνύεται να εκτελέσετε μια ενέργεια.

1. Εκτελέστε τις ενέργειες αυτές με τη σειρά που περιγράφεται.
- 2.
- 3.

Περιγραφή προϊόντος

Περιγραφή των εξαρτημάτων (εικ. 1)

- A** Μονάδα κοπής
- B** Διακόπτης ON/OFF
- C** Ενδειξη στάθμης φόρτισης
- D** Βάση φόρτισης
- E** Ρύθμιση του μήκους κοπής
- F** Υποδοχή συσκευής
- G** Υποδοχή βάσης φόρτισης
- H** Προσαρτώμενη χτένα, μήκος κοπής 3 mm
- I** Προσαρτώμενη χτένα, μήκος κοπής 6 mm
- J** Προσαρτώμενη χτένα, μήκος κοπής 9 mm
- K** Προσαρτώμενη χτένα, μήκος κοπής 12 mm
- L** Μετασχηματιστής τροφοδοσίας
- M** Φις σύνδεσης συσκευής
- N** Βουρτσάκι καθαρισμού
- O** Λάδι για τη μονάδα κοπής

Τεχνικά χαρακτηριστικά

Συσκευή χειρός

Μηχανισμός κίνησης: Μοτέρ DC
Μπαταρία: Επαναφορτιζόμενη μπαταρία ιόντων λιθίου

Αυτονομία μπαταρίας: έως και 90 min
Διαστάσεις (ΜxΠxΥ): 178 x 46 x 50 mm
Βάρος: γύρω στα 296 g
Στάθμη ηχητικής πίεσης: έως 63 dB(A) @ 25 cm
Δόνηση: < 2,5 m/s²

Βάση φόρτισης

Διαστάσεις μαζί με τον πρόσθετο εξοπλισμό (ΜxΒxΥ): 96 x 120 x 72 mm
Βάρος: γύρω στα 91 g

Μετασχηματιστής τροφοδοσίας

Τύπος: Προσαρμογέας 6000
Απορροφούμενη ισχύς: έως 12 W
Τάση λειτουργίας: 100 – 240 V / 50/60 Hz

Η συσκευή διαθέτει μόνωση ασφαλείας και καταστολή ραδιοπαρεμβολών. Η συσκευή πληροί τις απαιτήσεις της ευρωπαϊκής Οδηγίας περί Ηλεκτρομαγνητικής Συμβατότητας 2014/30/ΕΕ και συμμορφώνεται με την Οδηγία περί μηχανών 2006/42/ΕΚ.

Λειτουργία

Προετοιμασία

- Φυλάξτε τα υλικά συσκευασίας για την περίπτωση που χρειαστεί να αποθηκεύσετε τη συσκευή ή να τη μεταφέρετε με ασφάλεια.

- ▶ Ελέγξτε την πληρότητα του περιεχομένου της συσκευασίας.
- ▶ Ελέγξτε όλα τα εξαρτήματα για να εντοπίσετε τυχόν φθορές που προκλήθηκαν κατά τη μεταφορά.

Ασφάλεια



Προσοχή! Βλάβες λόγω εσφαλμένης τροφοδοσίας τάσης.

- ▶ Χρησιμοποιείτε τη συσκευή μόνο με την τάση που αναγράφεται στην πινακίδα τύπου.

Φόρτιση μπαταρίας

1. Συνδέστε το φις σύνδεσης (M) του μετασχηματιστή τροφοδοσίας με τη συσκευή στην υποδοχή της βάσης φόρτισης (G) (εικ. 4Ⓞ).

- Η συσκευή μπορεί επίσης να συνδεθεί απευθείας με τον μετασχηματιστή τροφοδοσίας για να φορτιστεί (εικ. 2Ⓜ/Ⓞ).
- Η έξυπνη διαχείριση φόρτισης εμποδίζει τις υπερφορτίσεις της μπαταρίας.

2. Βάλτε τον μετασχηματιστή τροφοδοσίας στην πρίζα (εικ. 4Ⓞ).
3. Απενεργοποιήστε τη συσκευή με τον διακόπτη λειτουργίας ON/OFF (εικ. 3Ⓞ).
4. Τοποθετήστε τη συσκευή στον φορτιστή (εικ. 4) ή συνδέστε την απευθείας με τον μετασχηματιστή τροφοδοσίας (εικ. 2Ⓜ/Ⓞ). Θα ακουστεί ένα ηχητικό σήμα – η φόρτιση ξεκίνησε.

- Κατά τη διάρκεια της φόρτισης αναβοσβήνει, ανάλογα με τη στάθμη φόρτισης, το αντίστοιχο τμήμα της ένδειξης στάθμης φόρτισης. Όταν η μπαταρία έχει φορτίσει πλήρως, ανάβουν συνεχώς όλα τα τμήματα της ένδειξης στάθμης φόρτισης.
- Η ένδειξη σβήνει 30 περίπου δευτερόλεπτα μετά την αφαίρεση της συσκευής από τη βάση φόρτισης. (Λειτουργία εξοικονόμησης ενέργειας).
- Ο χρόνος φόρτισης που απαιτείται προκειμένου να επιτευχθεί η πλήρης ισχύς ανέρχεται περίπου στα 60 λεπτά.

5. Όταν η μπαταρία έχει φορτίσει πλήρως, ακούγεται ένα ηχητικό σήμα.

Λειτουργία με μπαταρία

1. Με τον διακόπτη λειτουργίας ON/OFF ενεργοποιήστε τη συσκευή και μετά τη χρήση απενεργοποιήστε την (εικ. 3Ⓞ/Ⓞ).

- Η ένδειξη σβήνει περίπου 30 δευτερόλεπτα μετά την απενεργοποίηση της συσκευής (λειτουργία εξοικονόμησης ενέργειας).
- Όταν η μπαταρία είναι πλήρως φορτισμένη, η συσκευή μπορεί να λειτουργήσει έως και 90 λεπτά χωρίς σύνδεση με το δίκτυο τροφοδοσίας.
- Η κατάσταση φόρτισης της μπαταρίας προβάλλεται με την ένδειξη στάθμης φόρτισης (C).

- Όταν η μπαταρία έχει αποφορτιστεί πλήρως, η συσκευή απενεργοποιείται αυτόματα.
- Η ελλιπής φροντίδα της μονάδας κοπής μπορεί να μειώσει σημαντικά το χρόνο λειτουργίας της συσκευής.

Λειτουργία με ηλεκτρικό ρεύμα



Προσοχή! Βλάβες από τη χρήση της κουρευτικής μηχανής με μόνιμα συνδεδεμένο μετασχηματιστή τροφοδοσίας (λειτουργία με ηλεκτρικό ρεύμα).

Δεν προβλέπεται η χρήση της κουρευτικής μηχανής με μόνιμα συνδεδεμένο μετασχηματιστή τροφοδοσίας (λειτουργία με ηλεκτρικό ρεύμα). Το καλώδιο σύνδεσης του μετασχηματιστή τροφοδοσίας δεν είναι σχεδιασμένο για μηχανική καταπόνηση σε συνεχή λειτουργία.

- ▶ Η λειτουργία με ηλεκτρικό ρεύμα προτείνεται ως λύση μόνο βραχυπρόθεσμα, σε περίπτωση εξαντλημένης μπαταρίας.

1. Συνδέστε το φις σύνδεσης (M) του μετασχηματιστή τροφοδοσίας με τη συσκευή στην υποδοχή της συσκευής (F) (εικ. 2Ⓞ).
2. Βάλτε τον μετασχηματιστή τροφοδοσίας στην πρίζα (εικ. 2Ⓞ).
3. Με τον διακόπτη λειτουργίας ON/OFF ενεργοποιήστε τη συσκευή και μετά τη χρήση απενεργοποιήστε την (εικ. 3Ⓞ/Ⓞ).

Χειρισμός

Ρύθμιση μήκους κοπής

Με τη διάταξη ρύθμισης μήκους κοπής που είναι ενσωματωμένη στη μονάδα κοπής μπορείτε να ρυθμίσετε το μήκος κοπής σε 5 θέσεις, από 0,7 mm ως 3 mm (εικ. 5).

Κοπή με προσαρτώμενες χτένες

Η συσκευή μπορεί να λειτουργήσει και με προσαρτώμενες χτένες.

- ▶ Φέρτε τη ρύθμιση του μήκους κοπής στη θέση 1 (εικ. 5), για να επιτευχθεί το προκαθορισμένο μήκος κοπής.



Στη συσκευασία περιλαμβάνονται οι ακόλουθες προσαρτώμενες χτένες: μήκος κοπής 3 mm, 6 mm, 9 mm και 12 mm.

Τοποθέτηση / αφαίρεση της προσαρτώμενης χτένας

1. Σπρώξτε την προσαρτώμενη χτένα προς την κατεύθυνση του βέλους μέχρι τέρμα πάνω στη μονάδα κοπής (εικ. 6Ⓜ).
2. Η προσαρτώμενη χτένα μπορεί να αφαιρεθεί με ώθηση προς την κατεύθυνση του βέλους (εικ. 6Ⓞ).

Συντήρηση



Προειδοποίηση! Τραυματισμοί και υλικές ζημιές λόγω μη ενδεδειγμένου χειρισμού.

- ▶ Απενεργοποιήστε τη συσκευή, προτού ξεκινήσετε οποιαδήποτε εργασία καθαρισμού και συντήρησης. Αποσυνδέστε τη συσκευή από την τροφοδοσία τάσης.

Καθαρισμός και φροντίδα



Κίνδυνος! Ηλεκτροπληξία λόγω εισχώρησης υγρού στη συσκευή.

- ▶ Μην βυθίζετε τη συσκευή στο νερό!
- ▶ Μην αφήνετε υγρασία να εισέλθει στο εσωτερικό της συσκευής.

- ▶ Μην συνδέετε τη συσκευή στην τροφοδοσία τάσης, προτού βεβαιωθείτε ότι έχει στεγνώσει καλά.



Προσοχή! Βλάβες λόγω χρήσης διαβρωτικών χημικών καθαριστικών.

Η χρήση διαβρωτικών χημικών καθαριστικών ενδέχεται να προκαλέσει ζημιές στη συσκευή και τον πρόσθετο εξοπλισμό της.

- ▶ Ως εκ τούτου, μην χρησιμοποιείτε διαλυτικά και απορρυπαντικά σε σκόνη.
- ▶ Χρησιμοποιείτε αποκλειστικά το καθαριστικό και το λάδι μονάδας κοπής που συνιστώνται από τον κατασκευαστή.



Πρόσθετο εξοπλισμό και ανταλλακτικά μπορείτε να προμηθευτείτε από το εμπόριο ή από το κέντρο σέρβις της εταιρείας μας.

- ▶ Μετά από κάθε χρήση, αφαιρέστε την προσαρτημένη χτένα (εικ. 6 Ⓞ) και ξεκουμπώστε τη μονάδα κοπής από το περίβλημα (εικ. 7 Ⓞ). Απομακρύνετε με τη βούρτσα καθαρισμού τις τρίχες από το άνοιγμα του περιβλήματος και τη μονάδα κοπής (εικ. 8). Πατήστε επιπλέον και το μοχλό καθαρισμού. Με τον τρόπο αυτό μπορούν να αφαιρεθούν εύκολα με τη βούρτσα καθαρισμού οι τρίχες μεταξύ της χτένας και της λεπίδας κοπής (**EASY CLEANING**).
- ▶ Καθαρίστε τη συσκευή μόνο με μαλακό και ενδεχομένως ελαφρά υγρό πανί.
- ▶ Χρησιμοποιείτε το σπρέι καθαρισμού για τον καθαρισμό της μονάδας κοπής.
- ▶ Λιπάνετε τη μονάδα κοπής με το ειδικό λάδι (εικ. 9).



- ▶ Για καλή και μακρόχρονη απόδοση κοπής είναι σημαντικό να λιπαίνετε συχνά τη μονάδα κοπής.
- ▶ Εάν μετά από μεγάλο διάστημα χρήσης η απόδοση κοπής μειωθεί παρά τον τακτικό καθαρισμό και τη λιπανση, τότε θα πρέπει να αντικατασταθεί η μονάδα κοπής.

Αυτόματο σύστημα ανίχνευσης

Για να είστε σε θέση να αναγνωρίζετε εγκαίρως αν η κουρευτική μηχανή σας απαιτεί άμεση φροντίδα, η μηχανή έχει εξοπλιστεί με ένα αυτόματο σύστημα ανίχνευσης.



- Το σύστημα αισθητήρων αναγνωρίζει αυτόματα αν η μονάδα κοπής δεν έχει λιπανθεί επαρκώς ή αν είναι πολύ βρώμικη. Μετά την απενεργοποίηση της συσκευής ακούγεται ένα ηχητικό σήμα και η όλη ένδειξη στάθμης φόρτισης αναβοσβήνει για 2 λεπτά.
- Το ηχητικό σήμα καθώς και το αναβοσβήμα της ένδειξης στάθμης φόρτισης μπορούν να επιβεβαιωθούν (να απενεργοποιηθούν) με μία νέα σύντομη ενεργοποίηση και απενεργοποίηση της συσκευής.
- Πριν θέσετε τη συσκευή εκ νέου σε λειτουργία **συνιστούμε οπωσδήποτε τον καθαρισμό της καθώς και τη λιπανση της μονάδας κοπής, βλ. κεφάλαιο Καθαρισμός και φροντίδα.**
- Η μη τήρηση αυτής της οδηγίας ενδέχεται να οδηγήσει σε βλάβες της συσκευής και κατά συνέπεια σε πρόωπο τερματισμό της λειτουργίας της. Στην περίπτωση αυτή παύει να ισχύει η εγγύηση.

Αντικατάσταση της μονάδας κοπής

1. Τραβήξτε τη μονάδα κοπής από το περίβλημα προς την κατεύθυνση του βέλους (εικ. 7 Ⓞ). Αφαιρέστε τη μονάδα κοπής.
2. Για να την επανατοποθετήσετε, ακουμπήστε τη μονάδα κοπής με το άγκιστρο στην υποδοχή του περιβλήματος και πιέστε την μέχρι να κουμπώσει στο περίβλημα (εικ. 7 Ⓞ).

Επίλυση προβλημάτων

Η μονάδα κοπής δεν κόβει καλά ή μαδάει

Αιτία: Η μονάδα κοπής είναι βρώμικη ή έχει υποστεί φθορά.

- ▶ Καθαρίστε και λιπάνετε τη μονάδα κοπής (εικ. 8/9). Εάν το πρόβλημα δεν επιλυθεί με αυτόν τον τρόπο, αντικαταστήστε τη μονάδα κοπής (εικ. 7).

Η διάρκεια λειτουργίας της μπαταρίας είναι πολύ σύντομη

Καθαρίστε και λιπάνετε τη μονάδα κοπής με προσοχή (εικ. 8/9). Εάν η μονάδα κοπής είναι πολύ βρώμικη ή δεν έχει λιπανθεί, η διαθέσιμη διάρκεια λειτουργίας της μπαταρίας μπορεί να μειωθεί στο μισό! Εάν η διάρκεια λειτουργίας της μπαταρίας συνεχίσει να είναι πολύ σύντομη, μάλλον πλησιάζει το τέλος της διάρκειας ζωής των μπαταριών.



Γενικά η διάρκεια λειτουργίας της μπαταρίας της μηχανής μειώνεται διαρκώς με την καθημερινή χρήση. Παρά το γεγονός ότι οι μπαταρίες που χρησιμοποιούνται είναι ειδικά σχεδιασμένες για επαγγελματική και καθημερινή χρήση, συνεχίζουν να επηρεάζονται από αυτό το φαινόμενο.

Δερματικός τραυματισμός

Αιτία: Υπερβολική άσκηση πίεσης στο δέρμα.

- ▶ Ασκήτε λιγότερη πίεση όταν κόβετε κοντά στο δέρμα.

Αιτία: Φθαρμένη μονάδα κοπής.

- ▶ Ελέγξτε αν κατά τη χρήση έχουν υποστεί ζημιά τα άκρα της οδόντωσης και, εάν απαιτείται, αντικαταστήστε τη μονάδα κοπής.

Η ένδειξη στάθμης φόρτισης δεν ανάβει

Αιτία: Η συσκευή δεν έχει τοποθετηθεί σωστά στη βάση φόρτισης.

- ▶ Βεβαιωθείτε ότι η συσκευή χειρός είναι σωστά τοποθετημένη στη συσκευή φόρτισης.

Αιτία: Προβληματική τροφοδοσία τάσης.

- ▶ Βεβαιωθείτε ότι το τροφοδοτικό είναι συνδεδεμένο με την πρίζα.
- ▶ Ελέγξτε μήπως το καλώδιο δικτύου παρουσιάζει φθορές.
- ▶ Ελέγξτε την τροφοδοσία τάσης.

Αναβοσβήνει όλη η ένδειξη στάθμης φόρτισης

- ▶ Ελέγξτε αν η μονάδα κοπής είναι μπλοκαρισμένη και αν η λεπίδα μπορεί να κινηθεί. Ενεργοποιήστε και απενεργοποιήστε τη μηχανή. Εάν όλη η ένδειξη συνεχίσει να αναβοσβήνει, απευθυνθείτε στον εμπορικό σας αντιπρόσωπο ή σε ένα κέντρο εξυπηρέτησης πελατών της WAHL.

Εάν δεν μπορείτε να αντιμετωπίσετε το πρόβλημα με τη βοήθεια αυτών των υποδείξεων, απευθυνθείτε στα κέντρα σέρβις της εταιρείας μας.

Σε καμία περίπτωση μην προσπαθήσετε να επισκευάσετε μόνοι σας τη συσκευή!

Απόρριψη



Προσοχή! Ζημιές στο περιβάλλον σε περίπτωση ακατάλληλης απόρριψης.

- ▶ Αποφορτίστε τις μπαταρίες πριν από την απόρριψη!
- ▶ Η προσήκουσα απόρριψη συμβάλλει στην προστασία του περιβάλλοντος και αποτρέπει την εμφάνιση πιθανών βλαβερών επιδράσεων στον άνθρωπο και στο περιβάλλον.

Σε περίπτωση απόρριψης της συσκευής θα πρέπει να λαμβάνετε υπόψη τις σχετικές νομικές προδιαγραφές.

Πληροφορίες για την απόρριψη ηλεκτρικών και ηλεκτρονικών συσκευών εντός των ορίων της Ευρωπαϊκής Ένωσης:



Εντός της Ευρωπαϊκής Ένωσης, η απόρριψη συσκευών που λειτουργούν με ρεύμα προδιαγράφεται από εθνικούς κανονισμούς, οι οποίοι βασίζονται στην Ευρωπαϊκή Οδηγία 2012/19/ΕΚ σχετικά με τα απόβλητα ηλεκτρικού και ηλεκτρονικού εξοπλισμού (ΑΗΕ). Σύμφωνα με την παραπάνω οδηγία, δεν επιτρέπεται η απόρριψη της συσκευής από τις τοπικές υπηρεσίες αποκομιδής ή με τα οικιακά απορρίμματα. Η συσκευή παραλαμβάνεται χωρίς επιπλέον επιβάρυνση από τις κοιντικές υπηρεσίες συλλογής απορριμμάτων ή ανακύκλωσης. Η συσκευασία του προϊόντος είναι κατασκευασμένη από ανακυκλώσιμα υλικά. Απορρίψτε τη με τρόπο φιλικό προς το περιβάλλον και παραδώστε την για ανακύκλωση.

تعليمات عامة للاستخدام

معلومات متعلقة باستخدام تعليمات الأمان ودليل الاستعمال

- ◀ بالإضافة إلى دليل الاستعمال هذا عليك مراعاة دليل الاستعمال المنفصل وتعليمات الأمان وكذلك جميع الأوراق الإرشادية المرفقة.
- ◀ يجب قراءة تعليمات الأمان ودليل الاستعمال بشكل كلي واستيعاب كافة مضامينه قبل الشروع في استخدام الجهاز لأول مرة.
- ◀ اعتبر كلاً من تعليمات الأمان ودليل الاستعمال هذا كجزء من المنتج واحتفظ به بشكل جيد في مكان يسهل الوصول إليه.
- ◀ يمكنك طلب الحصول على تعليمات الأمان ودليل الاستعمال من مراكز الخدمة التابعة لنا في صورة ملف PDF. يمكنك كذلك طلب إعلان المطابقة لتوجيهات الاتحاد الأوروبي باللغات الرسمية الأخرى للاتحاد الأوروبي من مراكز الخدمة التابعة لنا.
- ◀ في حالة تسليم الجهاز لجهات ثالثة، يرجى تسليم تعليمات الأمان ودليل الاستعمال مع الجهاز.

شرح الرموز والإرشادات

تستخدم الرموز والكلمات التنبيهية التالية في دليل التشغيل هذا أو على الآلة أو العبوة.

خطر

يمكن أن يؤدي الخطر الناجم عن الصعقات الكهربائية إلى التعرض لإصابات خطيرة أو الوفاة.



خطر

يمكن أن يؤدي خطر الانفجار إلى التعرض لإصابات خطيرة أو الوفاة.



خطر

خطر عند استخدام مواد قابلة للاشتعال. يمكن أن يؤدي اشتعال النار إلى التعرض لإصابات خطيرة أو الوفاة.



تحذير

تحذير من احتمال وقوع إصابات جسدية أو وجود أخطار صحية.



تنبيه

تنبيه لإمكانية حصول أضرار مادية.



تنبيه مرفق بمعلومات ونصائح هامة.

يتطلب الأمر هنا اتخاذ إجراء معين.

1. نَفَّذ الإجراءات وفق التسلسل المقترح.

2.

3.

وصف المنتج

أسماء الأجزاء المكونة (الرسم التوضيحي رقم 1)

- A شفرة قص الشعر
- B زر تشغيل/إيقاف
- C مؤشر الطاقة المتبقية
- D قاعدة الشحن
- E تعديل طول القص
- F مدخل الجهاز للربط بالتيار
- G مأخذ قاعدة الشحن
- H رأس مخصص لضبط طول الشعر، 3 مم
- I رأس مخصص لضبط طول الشعر، 6 مم
- J رأس مخصص لضبط طول الشعر، 9 مم
- K رأس مخصص لضبط طول الشعر، 12 مم
- L وحدة التغذية الكهربائية
- M قايس وحدة التغذية
- N فرشاة تنظيف
- O زيت مخصص لشفرة القص

البيانات التقنية

جهاز يدوي

آلية التشغيل:
محرك تيار مستمر
بطارية:
بطارية ليثيوم أيون
مدة خدمة البطارية:
حتى 90 دقيقة

الأبعاد

(الطول)×(العرض)×(الارتفاع):
178 x 46 x 50 مم
الوزن:
296 جرام تقريباً

مستوى انبعاث الضوضاء:
ديسيبل (A) على الأقصى على مسافة 25 سم
2,5 م/ث² >

قاعدة الشحن

الأبعاد

مع الملحق

(العرض)×(العمق)×(الارتفاع):
120 x 96 x 122 مم
الوزن:
91 جرام تقريباً

وحدة التغذية الكهربائية

الطراز:

مهابئ 6000

استهلاك القدرة:

12 وات على الأقصى

فولتية التشغيل:

100 - 240 فولت / 50 / 60 هرتز

هذا الجهاز يتوفر على حماية عازلة ولا يصدر أي ضوضاء لاسلكية.

تتطابق مواصفات هذا الجهاز مع معايير وتعليمات الاتحاد الأوروبي المتعلقة بالتوافق الكهرومغناطيسي EU/30/2014 والفولتية المنخفضة EG/42/2006.

استعمال الجهاز

التحضير

احفظ بمواد تغليف الجهاز لنقل الجهاز أو الاحتفاظ به بشكل آمن في وقت لاحق.



تأكد من عدم نقصان أي شيء في محتويات التسليم.

افحص كافة الأجزاء للتأكد من عدم وجود أي أضرار ناجمة عن النقل.

الأمان



تنبيه! أضرار ناجمة عن فولتية خاطئة.

احرص على ربط الجهاز بالجدد المذكور على لوحة الهوية.

شحن البطارية

1. أدخل قابس وحدة التغذية الكهربائية (M) في مأخذ قاعدة الشحن (G) (الرسم التوضيحي 4).



- يمكنك أيضاً شحن الجهاز من خلال ربطه مباشرة بالتيار الكهربائي بواسطة وحدة التغذية الكهربائية (الرسم التوضيحي 2/3).
- يتوفر الجهاز على نظام شحن ذكي يحول دون شحن البطارية بشكل مفرط.

2. أدخل وحدة التغذية في مصدر الكهرباء الحائطي (الرسم التوضيحي 4).

3. قم بإيقاف الجهاز من خلال الضغط على مفتاح التشغيل/الإيقاف (الرسم التوضيحي رقم 3).

4. ضع الجهاز على قاعدة الشحن (الرسم التوضيحي 4) أو قم بوصله مباشرة مع وحدة التغذية الكهربائية (الرسم التوضيحي 2/3). تتبعت إشارة صوتية - وتبدأ عملية الشحن.



- خلال مدة الشحن، سوف يومض الجزء المناسب لمؤشر الطاقة ليبين مستوى الشحن الحالي. بعد استكمال الشحن، سوف تضيء كل أجزاء مؤشر الطاقة بصفة مستمرة.
- سوف ينطفئ المؤشر بعد مرور حوالي 30 ثانية على إزالة الجهاز من قاعدة الشحن. (تمط توقيت الشحن).
- يستغرق شحن البطارية من جديد بشكل كلي حوالي 60 دقيقة.

5. عند اكتمال شحن البطارية تماماً، سوف تتبعت الإشارة الصوتية.

التشغيل بالبطارية

1. شغل الجهاز من خلال الضغط على مفتاح التشغيل/الإيقاف، ثم قم بإيقافه بعد الانتهاء من الاستخدام (الصورة التوضيحية 3/2).



- سوف يطفي المؤشر بعد مرور حوالي 30 ثانية على إيقاف الجهاز (تمط توقيت الطاقة).
- بعد شحن البطارية بشكل كامل، يمكنك استعمال الجهاز بدون طاقة كهربائية لمدة تصل إلى 90 دقيقة.
- يمكنك الاطلاع على مستوى شحن البطارية من خلال مؤشر الطاقة المتبقية (C).
- عند فراغ البطارية تغلق البطارية بشكل آلي.
- انعدام العناية الكافية بتفجرة القوس يؤثر بشكل جد سلبي على مدة استعمالها.

التشغيل بالكهرباء



تنبيه! الأضرار الناجمة عن استخدام آلة الحلاقة مع الربط الدائم بوحدة التغذية الكهربائية (التشغيل بالتيار الكهربائي) استخدام آلة الحلاقة بربطها دائماً بوحدة التغذية الكهربائية (التشغيل بالتيار الكهربائي) غير متاح. سلك التوصيل الكهربائي الخاص بوحدة التغذية الكهربائية غير مصمم لتحمل التشغيل المستمر للألة.

ينصح باستخدام التشغيل بالكهرباء لفترة قصيرة، في حالة فراغ شحن البطارية.

1. أدخل قابس وحدة التغذية الكهربائية (M) في مأخذ الجهاز (F) (الرسم التوضيحي 2).
2. أدخل وحدة التغذية في مصدر الكهرباء الحائطي (الرسم التوضيحي 2).
3. شغل الجهاز من خلال الضغط على مفتاح التشغيل/الإيقاف، ثم قم بإيقافه بعد الانتهاء من الاستخدام (الصورة التوضيحية 3/2).

الاستخدام

تعديل مستوى القص

تتوفر شفرة القص على أداة لتعديل طول القص وفق 5 مستويات مختلفة تتراوح بين 0,7 مم و 3 ملم (الرسم التوضيحي 5).

الحلاقة باستعمال الرؤوس المخصصة لضبط مستوى طول الشعر

يمكنك أيضاً استعمال جهاز الحلاقة مع الرؤوس المخصصة لضبط مستوى طول الشعر. للحصول على مستوى القص المطلوب، اضبط أداة تعديل مستوى القص على الوضع رقم 1 (الرسم التوضيحي رقم 5).



يتوفر الجهاز على الرؤوس التالية: 3 مم، 6 مم، 9 مم و 12 مم.

تركيب / إزالة الرأس المخصص لضبط طول الشعر

1. قم بدفع الرأس المخصص لضبط طول الشعر فوق شفرة القص باتجاه السهم إلى أن يستقر في مكانه (الصورة التوضيحية 6).
2. يمكنك إزالة الرأس المخصص لضبط طول الشعر فيما بعد من خلال سحب باتجاه السهم (الصورة التوضيحية 6).

العناية بالجهاز



تحذير! خطر الإصابة وحدث أضرار مادية نتيجة الاستخدام غير اللائق.

قم بإغلاق تشغيل الجهاز قبل البدء في جميع أعمال التنظيف والصيانة. افصل الجهاز عن التيار الكهربائي.

تنظيف وصيانة الجهاز



خطر! مسحات كهربائية ناجمة عن تسرب السوائل.

- لا تغطس الجهاز في الماء!
- احرص على عدم تسرب أي سوائل إلى داخل الجهاز.
- لا تلمس بتوصيل الجهاز بالتيار الكهربائي (إلا بعد التأكد من جفافه بشكل تام).

تنبيه! أضرار ناجمة عن مواد كيميائية قوية.



استخدام المواد الكيميائية القوية قد يؤدي إلى إلحاق أضرار بالجهاز وملحقاته.

- لا تستعمل أي مواد مذيبة أو مصفرة.
- لا تستخدم سوى مواد التنظيف وزيت شفرات القص التي ينصح الصانع باستعمالها.

i وعموماً، فإن مدة خدمة البطارية تنخفض باستمرار جراء الاستخدام اليومي للجهاز. رغم كونها مصممة خصيصاً للاستعمال الاحترافي اليومي، فإن البطاريات المستخدمة تخضع أيضاً لنفص التأثير.

إصابة البشرة

السبب: الضغط الممارس على البشرة كبير جداً.

◀ قلص الضغط عند القص بالقرب من الجلد.

السبب: شفرة قص تالفة.

◀ تأكد من عدم تلف أطراف الأسنان عند الاستخدام وقم بتغيير شفرة القص إذا اقتضى الأمر ذلك.

مؤشر الطاقة المتبقية لا يضيء.

السبب: الجهاز غير موضوع بشكل صحيح على قاعدة الشحن.

◀ تأكد من أن الجهاز موضوع بشكل جيد على قاعدة الشحن.

السبب: خلل بالتغذية الكهربائية.

◀ تأكد من أن وحدة التغذية الكهربائية موصولة بمصدر التيار الكهربائي.

◀ افحص كبل التيار الكهربائي للتأكد من سلامته.

◀ افحص التغذية الكهربائية.

وميض مؤشر الطاقة المتبقية بشكل كامل

◀ تأكد من أن شفرة القص ليست مسدودة وأن الشفرة تتحرك. قم بتشغيل الماكينة وإيقاف تشغيلها. في حالة وميض المؤشر بالكامل مرة أخرى، يرجى التوجه إلى التاجر المتخصص أو إلى أحد مراكز خدمة WAHL.

في حالة عدم تمكنك من إزالة الخلل رغم اتّباع هذه الإرشادات، يرجى الاتصال بمركز خدمة الزبائن التابع لنا. لا تحاول أبداً إصلاح الجهاز بنفسك!

التخلص من الجهاز

تنبيه! إمكانية حدوث أضرار بيئية في حالة عدم التخلص من

الجهاز بشكل سليم.

◀ احرص على إفراغ شحنة البطارية قبل التخلص منها!

◀ التخلص من الجهاز بشكل مناسب يحافظ على البيئة ويحول دون تعرض الإنسان والبيئة لأي أضرار محتملة.

عند التخلص من الأجهزة الكهربائية غير المستعملة، احرص على احترام المقننات القانونية الجاري بها العمل.

معلومات خاصة بالتخلص من الأجهزة الكهربائية والإلكترونية في الاتحاد الأوروبي:

يخضع التخلص من الأجهزة الكهربائية داخل الاتحاد الأوروبي لمجموعة من القوانين المحلية التي تركز على التوجيه الأوروبي

2012/19/EC الخاص بالأجهزة الكهربائية والإلكترونية العتيقة. ويحظر هذا التوجيه رمي الجهاز مع النفايات البلدية أو المنزلية.

ويمكن التخلص من الجهاز بوحدة من نقاط جمع الأجهزة التابعة للبلدية أو بمركز إعادة تدوير النفايات.

يتشكل تغليف الجهاز من مواد قابلة لإعادة التدوير. يرجى التخلص من هذه المواد بشكل يتوافق مع معايير البيئة وأخذها إلى مراكز إعادة التدوير.

i يمكنك الحصول على الملحقات أو قطع الغيار لدى بائعك المحلي أو من خلال مركز الخدمة خاصتنا.

- ◀ بعد كل استعمال، قم بإزالة الرأس المخصص لضبط مستوى طول الشعر (الصورة التوضيحية 6) ثم قم بإدارة شفرة القص وإخراجها من الغطاء الخارجي (الصورة التوضيحية 7). استعمل فرشاة التنظيف لإزالة بقايا الشعر من فتحات الغطاء الخارجي للجهاز ومن شفرة القص (الرسم التوضيحي رقم 8). اصغط أيضاً على عتلة التنظيف. هذه العملية تسمح بإزالة بقايا الشعر المتواجدة بين مشط وشفرة القص بكل سهولة بواسطة فرشاة التنظيف الملحقة (EASY CLEANING).
- ◀ استعمل قطعة قماش ناعمة ومبللة قليلاً لتنظيف الجهاز.
- ◀ نظف شفرة قص الشعر بواسطة بخاخة التنظيف.
- ◀ استخدم زيت شفرات القص لتزيت الشفرة (الرسم التوضيحي رقم 9).

i من المهم أن تقوم بتزيت طقم قص الشعر بشكل منتظم

لضمان جودة قص عالية لمدة طويلة.

◀ قم بتغيير شفرة القص إذا لاحظت أن أداءها قد تراجع بعد مدة استعمال طويلة رغم تنظيفها وتزيتها بشكل منتظم.

نظام المستشعر الألي

من أجل المعرفة المبكرة للصيانة التي يجب القيام بها بشكل عاجل، فإن جهاز حماية الشعر خاصتنا تم تزويده بنظام مستشعر ألي.

- يتعرف نظام المستشعر بشكل مستقل على الانخفاض الشديد في مستوى تزيت شفرة القص أو أنها مسددة للغاية. تنبئ بعد إيقاف تشغيل الجهاز نغمة تنبيه صوتية ويومض مؤشر الطاقة المتبقية بشكل كلي لمدة دقيقتين.
- يمكن أن يتم الخروج من (غلق) التنبيه الصوتي وميض مؤشر الطاقة المتبقية من خلال التشغيل أو إيقاف التشغيل المتكرر للجهاز في وقت قصير.
- قبل التشغيل المتكرر للماكينة **ينصح بشكل عاجل أن يتم تنظيف الجهاز وتزيت شفرة القص، انظر التنظيف والصيانة.**
- في حالة عدم الالتزام بالتعليمات يمكن أن يلحق ضرر بالماكينة وتصاب بالمعمل المبكر. وهذا يسقط الحق في المطالبة بالضمان.

استبدال طقم قص الشعر

1. اصغط على شفرة قص الشعر في الاتجاه المعاكس لغطاء الجهاز (الرسم التوضيحي 7). افصل شفرة قص الشعر عن الجهاز.
2. لإعادة شفرة القص لوضعها الأصلي، قم بتثبيت المشبك الخطافي بفتحة التثبيت المتواجدة بالغطاء الخارجي واصغط على الشفرة إلى أن يستقر وضعها بالجهاز (الصورة التوضيحية 7).

معالجة المشاكل

شفرة القص لا تقص بشكل جيد أو تشد الشعر.

السبب: شفرة القص متسخة أو متآكلة.

◀ نظف وزيت شفرة القص (الرسم التوضيحي 9/8). في حالة استمرار المشكلة، قم باستبدال الشفرة (الرسم التوضيحي رقم 7).

مدة خدمة البطارية قصيرة جداً.

قم بتنظيف وتزيت الشفرة بشكل جيد (الرسم التوضيحي 9/8). استخدام شفرة قص متسخة وغير مزيّنة قد يؤدي إلى تقصير مدة خدمة البطارية إلى النصف! في حالة انخفاض مدة خدمة البطارية بشكل حاد، فإن ذلك قد يعزى إلى اقتراب انتهاء عمر البطارية.

