

AKASO

EK7000

ACTION CAMERA



USER MANUAL

V5.1

English 01 - 24



Deutsch 25 - 49



Español 50 - 74



Français 75 - 99



Italiano 100 - 124



日本語 125 - 149



Polski 150 - 173



CONTENTS

What's in the Box	02	>>
Your EK7000	04	>>
Getting Started	05	>>
Overview of Modes	06	>>
Customizing Your EK7000	10	>>
Connecting to The AKASO GO App	13	>>
Playing Back Your Content	15	>>
Deleting Videos and Photos on Your EK7000	16	>>
Offloading Your Content	16	>>
Reformatting Your Memory Card	18	>>
Maintaining Your Camera	18	>>
Maximizing Battery Life	18	>>
Battery Storage and Handling	19	>>
Remote	20	>>
Mounting Your Camera	23	>>
Contact Us	24	>>



WHAT'S IN THE BOX



AKASO EK7000
x 1



Waterproof
Housing x 1



Battery Charger
x 1



Battery
x 2



USB Cable
x 1



Remote Control
x 1



Remote Control
Strap x 1



Protective
Backdoor x 1



Clip
x 1



Clip 2
x 1



Mount 1
x 1



Mount 2
x 1



Mount 3
x 1



Mount 4
x 1



Mount 5
x 1



Mount 6
x 1



Mount 7
x 1



Handle Bar /
Pole Mount x 1



Helmet Mounts
x 2



Spanner
x 1



Bandages
x 4



Tethers
x 5



Lens Cloth
x 1



Double Sided
Tape x 2



Quick Start
Guide x 1



How to use all sorts of accessories of action camera?

Scan the following QR code or enter the website to watch the video.

<https://youtu.be/OPGMboYrLb0>



Unboxing 0:00-0:15

How to remove the camera from the packing box? 0:16-0:22

How to remove the camera from the waterproof case? 0:23-0:27

How to detach the waterproof case from the mount buckle? 0:30-0:41

Rotate Mount 1 counterclockwise with the spanner. 0:32-0:41

How to mount the camera to a self stick? 0:42-0:56

Put the camera in Clip 1 before mounting. 0:42-0:48

How to mount the camera to a tripod? 0:59-1:17

How to mount the camera to your body? 1:18-1:35

Clip the camera with Clip 2. 1:24-1:28

Clip the camera to your bag or your clothes. 1:29-1:35

How to install the camera to the waterproof case? 1:36-1:50

Open the buckle of the case and detach the protective backdoor. 1:38-1:43

Put the camera in the waterproof case, reinstall the backdoor, and fasten the buckle. 1:45-1:50

How to replace the protective backdoor? 1:51-2:06

Open the buckle, take the camera out of the waterproof case. 1:52-1:55

Detach the back door, then install a new back door to the case. 1:56-2:00

How to mount the camera to a bike? 2:01-2:58

Bind the camera with a tether to in case it falls from the bike during your ride. 2:50-2:58

How to mount the camera to different helmets? 2:59-5:38

YOUR EK7000

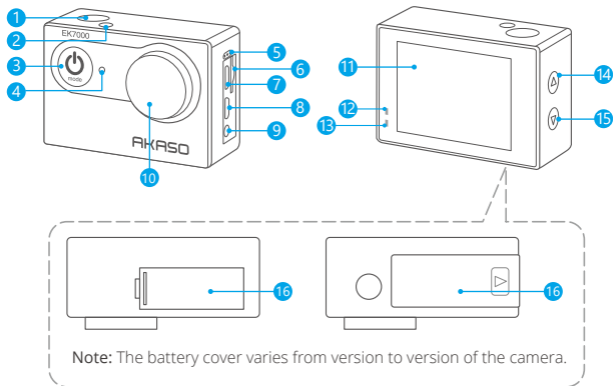

- ① Shutter / Select Button
- ② Working/Wifi Indicator
- ③ Power / Mode / Exit Button
- ④ Charging Indicator
- ⑤ Microphone
- ⑥ Memory Card Slot
- ⑦ USB Port
- ⑧ HDMI Port

- ⑨ External Mic Port
- ⑩ Lens
- ⑪ Screen
- ⑫ Charging Indicator
- ⑬ Working Indicator
- ⑭ Up/Record Button
- ⑮ Down/WiFi Button
- ⑯ Battery Door

Note: Camera does not record sound when it is in the waterproof case.



GETTING STARTED

Welcome to your new EK7000. To capture videos and photos, you need a memory card (sold separately).

MEMORY CARDS

Use brand name memory cards that meet these requirements:

- Class 10 or UHS-I rating.
- Capacity up to 64GB (FAT32).

Note: Please format the memory card first in this camera before using. To keep your memory card in good condition, reformat it on a regular basis. Reformatting erases all of your content, so be sure to offload your photos and videos first.

POWERING ON / OFF

To Power On:

Press and hold the Mode button for three seconds. The camera beeps while the camera status light is on. When information appears on the LCD display or the camera status screen, your camera is on.

To Power Off:

Press and hold the Mode button for three seconds. The camera beeps while the camera status light is off.

SWITCHING MODE

To Switch Mode:

Press the Mode button to switch the mode.

To Exit Mode:

Press the Mode button to exit mode.

TURNING ON / OFF Wifi

To Turn On Wifi

Turn on camera, press Down button once. Wait for 3 seconds. The screen shows 'SSID: iCam-xxxx'. Then you turn on Wifi successfully.

To Turn Off Wifi

Press Down button to turn off Wifi.



OVERVIEW OF MODES

There are 8 modes: Video, Photo, Video Playback, Photo Playback, Video Settings, Photo Settings, General Settings and System Settings.

VIDEO MODE

Video Mode is the default mode when you turn on the camera.

In Video Mode, press Shutter button, the camera starts recording video. Press Shutter button to stop recording video.



PHOTO MODE

Press Mode button once to switch to Photo Mode after you turn on camera. In Photo Mode, press Shutter button, the camera takes a photo.

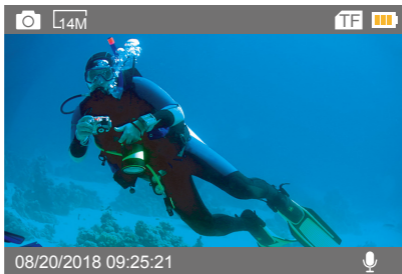

VIDEO PLAYBACK MODE

Press Mode button several times to switch to Video Playback Mode.

In Video Playback Mode, press the Up / Down button to scroll through the video files.

Press Shutter button to open video in full-screen view. Press and hold the Up button for 3 seconds to delete the video.

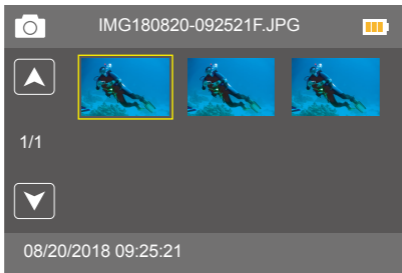

PHOTO PLAYBACK MODE

Press Mode button several times to switch to Photo Playback Mode.

In Photo Playback Mode, press the Up / Down button to scroll through the Photo files.

Press Shutter button to open photo in full-screen view. Press and hold the Up button for 3 seconds to delete the photo.



VIDEO SETTINGS MODE

Press Mode button several times to switch to Video Settings Mode.

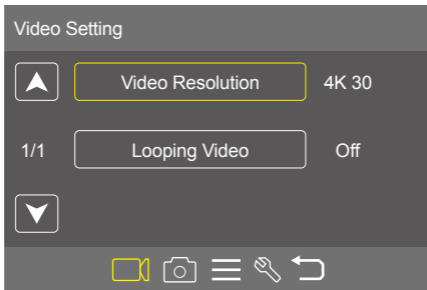
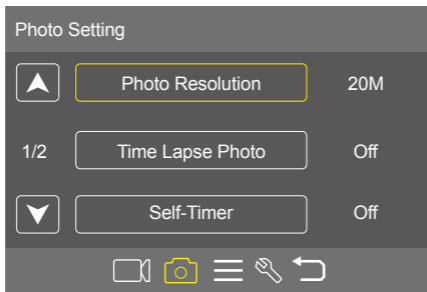

PHOTO SETTING MODE

Press Mode button several times to switch to Photo Setting Mode.



GENERAL SETTINGS MODE

Press Mode button several times to switch to General Settings Mode.

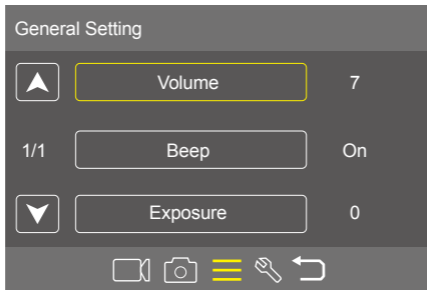

SYSTEM SETTINGS MODE

Press Mode button several times to switch to System Settings Mode.

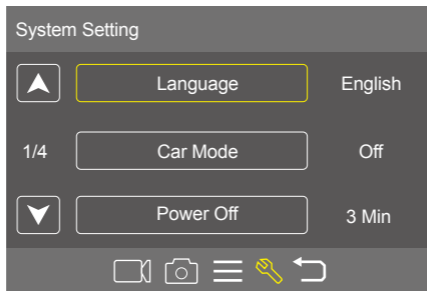

CUSTOMIZING YOUR EK7000

VIDEO SETTING

1. **Video Resolution:** 4K/30FPS, 2.7K/30FPS, 1080P/60FPS, 1080P/30FPS, 720P/120FPS, 720P/60FPS

Default setting is 4K/30FPS.

Note: When capturing video at high resolutions or high frame rates in warm ambient temperatures, the camera may become warm and use more power.

2. **Loop Recording:** Off / 1minute / 3 minutes / 5 minutes

Default setting is Off.

The files will be saved every 3 Min if you choose the 3 Min option. When the memory card is full, the new files will cover the old one if loop recording is on. If it is off, the camera will not record anymore when the card is full. You will then need to format the memory card or change to a new memory card.

PHOTO SETTING

1. **Photo Resolution:** 20M / 16M / 14M / 12M / 8M / 5M / 4M

Default setting is 20M.

2. **Time Lapse Photo:** Off / 1s / 2s / 5s / 10s / 30s / 60s .

Default setting is Off.

Time Lapse Photo captures a series of photos at specified intervals. Use this mode to capture photos of any activity, then choose the best ones later.

3. **Self-Timer:** Off / 2 Sec. / 5 Sec. / 10 Sec.

Default setting is Off.

The self-timer provides a delay between pressing the shutter release and the picture being taken.

4. **Burst Photo:** Off / 3 Photos / 5 Photos

Default setting is Off.

In burst mode, several photographs are captured in quick succession.



GENERAL SETTING

1. Volume: 0-7

Default setting is 7.

Press Up button to turn up the volume.

Press Down button to turn down the volume.

2. Beep: On / Off

Default setting is On.

Sets the volume of your EK7000's alerts.

3. Exposure: 2 / 1.7 / 1.3 / 1 / 0.7 / 0.3 / 0 / -0.3 / -0.7 / -1 / -1.3 / -1.7 / -2

Default setting is 0.

By default, your camera uses the entire image to determine the appropriate exposure level. However, Exposure lets you select an area that you want the camera to prioritize when determining exposure. This setting is particularly useful in shots where an important region might otherwise be over- or underexposed. When you change this setting, the LCD display immediately shows you the effect on your image. If you change modes, the camera returns to using the entire scene to determine the correct level of exposure.

SYSTEM SETTING

1. Language: English / Español / Deutsch / Italiano / Français / Português / Русский / Latviski / Poiski / Română / Slovenčina / Український / 한국어 / Čeština / 简体中文 / 繁體中文 / 日本語

Default setting is English.

Sets the language that appears on the camera.

2. Car Mode: On / Off

Default setting is Off.

If you turn on Car Mode and connect the camera with a car cigarette lighter, the camera will turn on automatically if you start your car. It will turn off if you stop your car.

3. Auto Power Off: Off / 1 Min. / 3 Min. / 5 Min.

Default setting is 3 Min.

Powers off your EK7000 after a period of inactivity to save battery life.

4. Date & Time: YY / MM / DD, HH / MM / SS

The date and time are automatically updated when you connect your camera to the AKASO GO app. However, you can manually change these settings, if needed.

Note: If the battery is removed from the camera for an extended period of time, the date and time will be reset automatically.

5. Date Format: YYYY MM DD, MM DD YYYY, DD MM YYYY

Default setting is MM DD YYYY.

If you turn on Date Stamp, this camera adds date stamp to the videos or photos you take. If you select None, this camera will not add date stamp to the videos or photos you take.

6. Frequency : 50 Hz/60 Hz

Default setting is 60 Hz.

7. Upside Down: On / Off

Default setting is Off.

This setting determines the orientation of your video or photos to help you prevent upside down footage.

Note: The user interface will be upside-down when Upside Down is enabled.

8. Screen Saver: Off / 30 Sec. / 1 Min. / 3 Min.

Default setting is 1 Min.

Turns off the LCD display after a period of inactivity to save battery life. To turn on the LCD display again, press any button on the camera.

9. Format: YES / NO

To keep your microSD card in good condition, reformat it on a regular basis. Reformatting erases all of your content, so be sure to offload your photos and videos first.

To reformat your card, press the mode button to enter system setting, then press down button several times to enter Format > Format Card? > YES.

10. Reset: YES / NO

This option resets all settings to their default values.

11. FW Version: Brand / Model / Version / Updated

You can check the brand, model, version and updated time of your EK7000.

CONNECTING TO AKASO GO APP

Please download and install the AKASO GO app on the App Store or Google Play first. The AKASO GO app lets you control your camera remotely using a smartphone. Features include camera control, live preview, playback, download and settings.

1. Turn on the camera, press the Down button to turn on the Wifi. The Wifi name and password are shown on the camera screen.

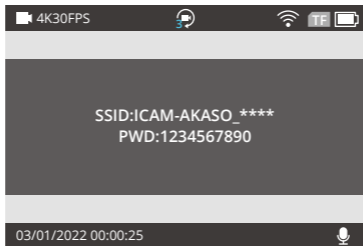

2. Turn on your phone's Wifi to enter the Wifi settings page, find the camera Wifi in the list and tap it, then enter the password 1234567890 to connect.

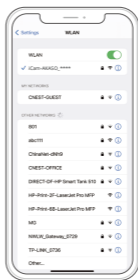

3. Open the AKASO GO app, tap "Device" → "Add device", choose "EK7000".

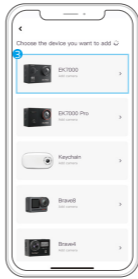
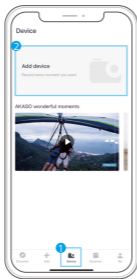

4. Tick "The above operation has been confirmed", and click "Live Preview", your camera will connect with the AKASO GO app.

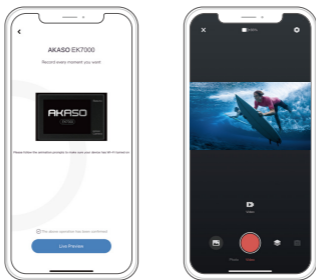

PLAYING BACK YOUR CONTENT

You can play back your content on the camera's LCD display, your computer, TV, or smartphone. You can also play back content by inserting the memory card directly into a device, such as a computer or compatible TV. With this method, playback resolution depends on the resolution of the device and its ability to play back that resolution.

VIEWING VIDEOS AND PHOTOS ON YOUR EK7000

1. Enter Video or Photo playback mode. If your memory card contains a lot of content, it might take a minute for it to load.
2. Press the Up / Down button to scroll through the video or photo files.
3. Press Shutter button to open video or photo in full-screen view.
4. To return to the thumbnails screen, press Mode button.
5. To exit the gallery, press Mode button.



DELETING VIDEOS AND PHOTOS ON YOUR EK7000

1. Enter Video or Photo playback mode. If your memory card contains a lot of content, it might take a minute for it to load.
2. Press the Up / Down button to locate the file you want to delete.
3. Press and hold the Up button for 3 seconds. The screen shows 'Delete Selected File? YES / NO.'
4. Press Shutter button, the selected file will be deleted.

OFFLOADING YOUR CONTENT

OFFLOADING YOUR CONTENT TO A COMPUTER

To play back your video and photos on a computer, you must first transfer these files to a computer. Transferring also frees up space on your memory card for new content.

To offload files to a computer using a card reader (sold separately) and your computer's file explorer, connect the card reader to the computer, then insert the memory card. You can then transfer files to your computer or delete selected files on your card. You can also offload files to a Windows computer using a USB cable.

Note: This camera does not support Mac computer.

DOWNLOADING YOUR CONTENT TO A SMARTPHONE

1. Open the AKASO GO app. Connect the camera with the app. For further details regarding the app connection, please refer to [Connecting to AKASO GO App](#) starting from Page 13. >>
2. Tap the Playback icon to see all the videos and photos.
3. Tap the Select icon at the top right corner to choose the photo or video you want to download, then tap the Download icon at the bottom left corner to download. Waiting for the completion of download progress, the video or photo will be downloaded to your phone photo album.



Note:

1. If you cannot download videos or photos to iPhone, please enter Setting > Privacy > Photos, find "AKASO GO" and select "All photos".
2. iPhone does not allow you to download 4K or 2.7K videos via the app. Please offload 4K or 2.7K videos via a card reader.

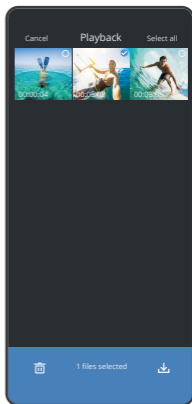
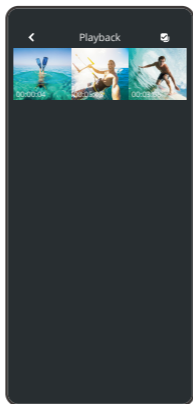
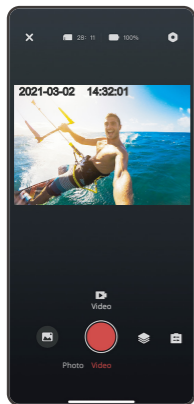

REFORMATTING YOUR MEMORY CARD

To keep your memory card in good condition, reformat it on a regular basis. Reformatting erases all of your content, so be sure to offload your photos and videos first.

1. Press and hold Mode button for 3 seconds to turn on the camera.
2. Press Mode button several times to enter System Setting.
3. Press Down button to find the 'Format' option.
4. Press Shutter button, the screen shows 'Format Card? All data will be deleted.'
5. Press Shutter button again. You format your memory card successfully.

MAINTAINING YOUR CAMERA

Follow these guidelines to get the best performance from your camera:

1. For best audio performance, shake the camera or blow on the mic to remove debris from the microphone holes.
2. To clean the lens, wipe it with a soft, lint-free cloth. Do not insert foreign objects around the lens.
3. Don't touch the lens with fingers.
4. Keep the camera away from drops and bumps, which may cause damage to the parts inside.
5. Keep the camera away from high temperature and strong sunshine to avoid being damaged.

MAXIMIZING BATTERY LIFE

If the battery reaches 0% while recording, the camera saves the file and powers off.

To maximize battery life, follow these guidelines when possible:

- Turn off Wireless Connections
- Capture video at lower frame rates and resolutions
- Use Screen Saver setting.



BATTERY STORAGE AND HANDLING

- The camera contains sensitive components, including the battery. Avoid exposing your camera to very cold or very hot temperatures. Low or high temperature conditions may temporarily shorten the battery life or cause the camera to temporarily stop working properly.
- Avoid dramatic changes in temperature or humidity when using the camera, as condensation may form on or within the camera.
- Do not dry the camera or battery with an external heat source such as a microwave oven or hair dryer. Damage to the camera or battery caused by contact with liquid inside the camera is not covered under the warranty.
- Do not store your battery with metal objects, such as coins, keys or necklaces. If the battery terminals come in contact with metal objects, this may cause a fire.
- Do not make any unauthorized alterations to the camera. Doing so may compromise safety, regulatory compliance, performance, and may void the warranty.

WARNING: Do not drop, disassemble, open, crush, bend, deform, puncture, shred, microwave, incinerate or paint the camera or battery. Do not insert foreign objects into the battery opening on the camera. Do not use the camera or the battery if it has been damaged—for example, if cracked, punctured or harmed by water. Disassembling or puncturing the battery can cause an explosion or fire.



REMOTE

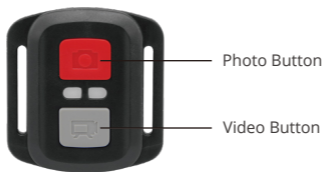

Photo Button

Video Button

Splashproof only, not waterproof

VIDEO

To record videos, verify the camera is in Video mode.

To start recording:

Press the grey Video Button. The camera will emit one beep and the camera light will flash while recording.

To stop recording:

Press the grey Video Button again. The camera will emit one beep and the camera light will stop flashing while recording.

PHOTO

To capture a photo, verify the camera is in Photo mode.

To take a photo:

Press the red Photo Button. The camera will emit a camera shutter sound.



CR2032 BATTERY REPLACEMENT FOR EK7000 REMOTE

1. Use a 1.8mm Phillips tip screwdriver to remove the 4 screws on the back cover of the remote, allowing you to open it.



2. Remove another 4 screws on PCB board.



3. Lift the PCB board and slide out the battery, as shown in the picture.

Note: Do NOT rotate the PCB board to avoid reversing the camera and video button functions.



4. Install the new battery, keeping the "+" pole facing up.
5. Install all 4 screws back onto the PCB board.



6. Install all 4 screws back into the cover.

MOUNTING YOUR CAMERA

Attach your camera to helmets, gear and equipment.





CONTACT US

For any inquiries about AKASO products, please feel free to contact us.

We will respond within 24 hours.

Tel: (888) 466-9222 (US)

Email: cs@akasotech.com

Web: www.akasotech.com



Was ist in der Box	26	>>
Ihre EK7000	27	>>
Erste Schritte 2	29	>>
Übersicht der Modi	30	>>
Anpassen Ihrer EK7000	34	>>
Anschließen an das AKASO GO App	38	>>
Wiedergabe Ihrer Inhalte	40	>>
Löschen von Videos und Fotos auf Ihrem EK7000	41	>>
Inhalte entladen	41	>>
Neuformatierung Ihrer Speicherkarte	42	>>
Wartung Ihrer Kamera	43	>>
Maximierung der Akkulaufzeit	43	>>
Lagerung und Handhabung des Akkus	44	>>
Fernbedienung	45	>>
Montage Ihrer Kamera	48	>>
Kontaktiere uns	49	>>



WAS IST IN DER BOX



AKASO EK7000
x 1



Wasserdichtes
Gehäuse x 1



Ladegerät
x 1



Batterie
x 2



USB Kabel
x 1



Fernbedienung
x 1



Fernbedienungsband
Strap x 1



Schutzgehäuse
x 1



Klemme
x 1



Klemme 2
x 1



Befestigung 1
x 1



Befestigung 2
x 1



Befestigung 3
x 1



Befestigung 4
x 1



Befestigung 5
x 1



Befestigung 6
x 1



Befestigung 7
x 1



Griff/Halterung
x 1



Helmbefestigung
x 2



Schraubenschlüssel
x 1



Binden
x 4



Anbindungen
x 5



Lintentuch
x 1



Doppelseitiges
Kleband x 2



Kurzanleitung
x 1



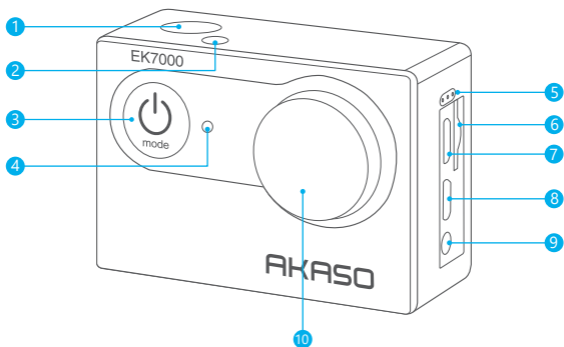

- ① Auslöser / Auswahl-taste
- ② Arbeit/Wifi-Anzeigeleuchte
- ③ Power / Mode / Exit-Taste
- ④ Ladestatusleuchte
- ⑤ Mikrofon
- ⑥ Speicherkartensteckplatz
- ⑦ USB Hafen
- ⑧ HDMI-Anschluss
- ⑨ Externe Weizenschnittstelle
- ⑩ Linse



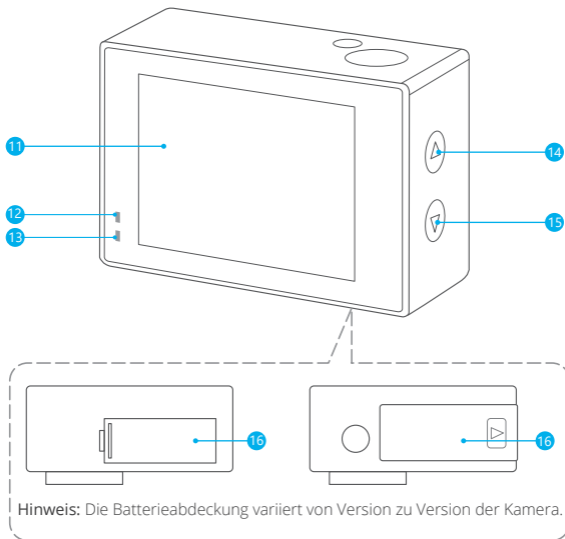

- 11 Berühren Bildschirm
- 12 Arbeitsindikator
- 13 Ladeindikator
- 14 Auf / Aufzeichnung-Taste
- 15 Nach-unten-Taste/Wifi-Taste
- 16 Batteriefach

Hinweis: Die Kamera nimmt im wasserdichten Gehäuse keinen Ton auf.

FERTIG MACHEN

Willkommen zu Ihrem neuen EK7000. Zum Aufnehmen von Videos und Fotos benötigen Sie eine Speicherkarte (separat erhältlich).

SPEICHERKARTE

Verwenden Sie Markenspeicherkarten, die diese Anforderungen erfüllen:

- Class 10 oder UHS-I Einstufung.
- Kapazität bis zu 64GB (FAT32).

Hinweis: Bitte formatieren Sie die Speicherkarte zuerst in dieser Kamera, bevor Sie sie verwenden. Um Ihre Speicherkarte in gutem Zustand zu halten, formatieren Sie sie regelmäßig neu. Durch das Neuformatieren werden alle Ihre Inhalte gelöscht. Laden Sie daher zuerst Ihre Fotos und Videos herunter.

EIN-UND AUSSCHALTEN

Einschalten:

Halten Sie die Modustaste drei Sekunden lang gedrückt. Die Kamera piept, während die Kamera-Statusanzeige leuchtet. Wenn Informationen auf dem LCD-Display oder dem Kamerastatusbildschirm angezeigt werden, ist Ihre Kamera eingeschaltet.

Ausschalten:

Halten Sie die Modustaste drei Sekunden lang gedrückt. Die Kamera piept, während die Kamera-Statusanzeige ausgeschaltet ist.

SCHALTMODUS

So wechseln Sie den Modus:

Drücken Sie die Modustaste, um den Modus zu wechseln.

So beenden Sie den Modus:

Drücken Sie die Modustaste, um den Modus zu verlassen.

EIN-UND AUSSCHALTEN VON Wifi

Wifi einschalten:

Schalten Sie die Kamera ein und drücken Sie einmal die Abwärtstaste. Warten Sie 3 Sekunden. Auf dem Bildschirm wird "SSID: iCam-xxxx" angezeigt. Dann schalten Sie Wifi erfolgreich ein.

So deaktivieren Sie Wifi:

Drücken Sie die Nach-unten-Taste, um Wifi auszuschalten.



ÜBERSICHT ÜBER

Es gibt 8 Modi: Video, Foto, Videowiedergabe, Fotowiedergabe, Videoeinstellung, Fotoeinstellung, Allgemeine Einstellung und Systemeinstellung.

VIDEO MODUS

Der Videomodus ist der Standardmodus, wenn Sie die Kamera einschalten. Drücken Sie im Videomodus den Auslöser, um die Videoaufnahme zu starten. Drücken Sie den Auslöser, um die Videoaufnahme zu beenden.



FOTO-MODUS

Drücken Sie die Modustaste einmal, um nach dem Einschalten der Kamera in den Fotomodus zu wechseln. Drücken Sie im Fotomodus den Auslöser. Die Kamera nimmt ein Foto auf.

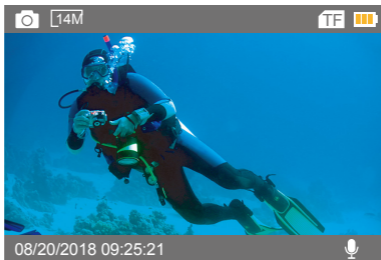

VIDEO-WIEDERGABEMODUS

Drücken Sie die Modustaste mehrmals, um in den Videowiedergabemodus zu wechseln. Drücken Sie im Videowiedergabemodus die Aufwärts- / Abwärtstaste, um durch die Videodateien zu blättern. Drücken Sie den Auslöser, um das Video im Vollbildmodus zu öffnen. Halten Sie die Aufwärtstaste 3 Sekunden lang gedrückt, um das Video zu löschen.



FOTO-WIEDERGABE-MODUS

Drücken Sie die Modustaste mehrmals, um in den Fotowiedergabemodus zu wechseln. Drücken Sie im Fotowiedergabemodus die Auf- / Ab-Taste, um durch die Fotodateien zu blättern. Drücken Sie den Auslöser, um das Foto im Vollbildmodus zu öffnen. Halten Sie die Aufwärtstaste 3 Sekunden lang gedrückt, um das Foto zu löschen.

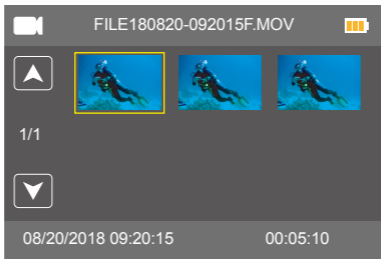
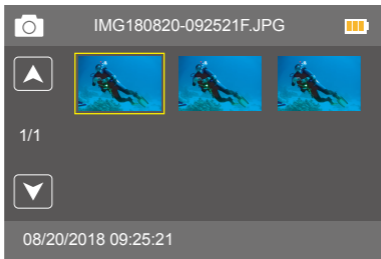

VIDEO-EINSTELLUNGSMODUS

Drücken Sie die Modustaste mehrmals, um in den Videoeinstellungsmodus zu wechseln.



FOTO-EINSTELLMODUS

Drücken Sie die Modustaste mehrmals, um in den Fotoeinstellungsmodus zu wechseln.

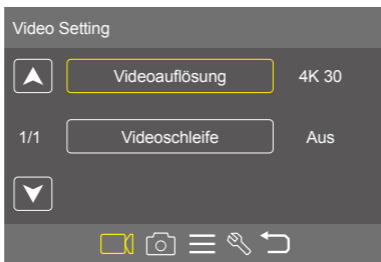
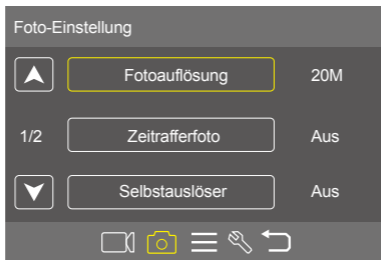

ALLGEMEINER EINSTELLUNGSMODUS

Drücken Sie die Modustaste mehrmals, um in den allgemeinen Einstellungsmodus zu wechseln.

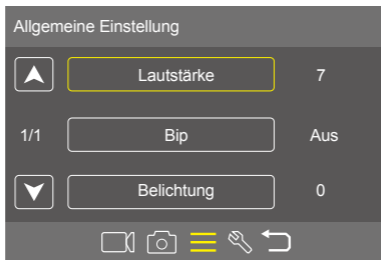

SYSTEMEINSTELLUNGSMODUS

Drücken Sie die Modustaste mehrmals, um in den Systemeinstellungsmodus zu wechseln.

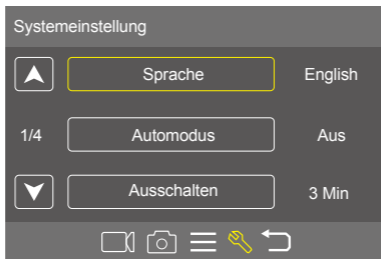

ANPASSUNG IHRER EK7000

VIDEO RAHMEN

1. **Videoauflösung:** 4K/30FPS, 2.7K/30FPS, 1080P/60FPS, 1080P/30FPS, 720P/120FPS, 720P/60FPS

Die Standardeinstellung ist 4K / 30FPS.

Hinweis: Wenn Sie Videos mit hoher Auflösung oder hohen Bildraten bei warmen Umgebungstemperaturen aufnehmen, erwärmt sich die Kamera möglicherweise und verbraucht mehr Strom.

2. **Videoschleife:** Aus / 1 Min. / 3 Minuten. / 5 Minuten

Die Standardeinstellung ist Aus.

Mit der Videoschleife können Sie kontinuierlich Videos aufnehmen, aber nur die gewünschten Momente speichern. Wenn Sie beispielsweise ein 5-Minuten-Intervall auswählen, werden nur die vorherigen 5 Minuten gespeichert, wenn Sie den Auslöser drücken, um die Aufnahme zu beenden. Wenn Sie 5 Minuten aufnehmen und den Auslöser nicht drücken, um die Aufnahme zu beenden und zu speichern, zeichnet die Kamera ein neues 5-Minuten-Intervall auf, indem Sie über Ihre vorherigen 5 Minuten Filmmaterial aufnehmen. Wenn die Speicherkarte voll ist, decken die neuen Dateien die alten ab, wenn die Videoschleife aktiviert ist.

FOTO-EINSTELLUNG

1. **Fotoauflösung:** 20MP / 16MP / 14MP / 12MP / 8MP / 5MP

Die Standardeinstellung ist 20MP.

2. **Zeitrafferfoto:** Aus / 1s / 2s / 5s / 10s / 30s / 60s.

Die Standardeinstellung ist Aus.

Zeitrafferfoto erfasst eine Reihe von Fotos in festgelegten Intervallen. In diesem Modus können Sie Fotos von Aktivitäten aufnehmen und später die besten auswählen.

3. **Selbstausröser:** Aus / 2 Sec. / 5 Sec. / 10 Sec.

Die Standardeinstellung ist Aus.

Der Selbstauslöser sorgt für eine Verzögerung zwischen dem Drücken des Auslösers und der Aufnahme des Bildes der Aufnahme.



4. **Burst Foto:** Aus / 3 Fotos / 5 Fotos

Die Standardeinstellung ist Aus.

Im Burst-Modus werden mehrere Fotos in schneller Folge aufgenommen.

ALLGEMEINE EINSTELLUNG

1. **Lautstärke:** 0-7

Die Standardeinstellung ist 7.

Drücken Sie die Up-Taste, um die Lautstärke zu erhöhen.

Drücken Sie die Down-Taste, um die Lautstärke zu verringern.

2. **Bip:** Ein / Aus

Die Standardeinstellung ist Ein.

Legt die Lautstärke der Warnmeldungen Ihres EK7000 fest.

3. **Belichtung:** 2 / 1,7 / 1,3 / 1 / 0,7 / 0,3 / 0 / -0,3 / -0,7 / -1 / -1,3 / -1,7 / -2

Die Standardeinstellung ist 0.

Standardmäßig verwendet Ihre Kamera das gesamte Bild, um die geeignete Belichtungsstufe zu bestimmen. Mit Belichtung können Sie jedoch einen Bereich auswählen, den die Kamera bei der Bestimmung der Belichtung priorisieren soll. Diese Einstellung ist besonders nützlich bei Aufnahmen, bei denen ein wichtiger Bereich ansonsten über- oder unterbelichtet sein könnte. Wenn Sie diese Einstellung ändern, wird auf dem LCD-Display sofort der Effekt auf Ihr Bild angezeigt. Wenn Sie den Modus ändern, verwendet die Kamera wieder die gesamte Szene, um die richtige Belichtungsstufe zu bestimmen.

SYSTEMEINSTELLUNG

1. Sprache: English / Español / Deutsch / Italiano / Français / Português / Русский / Latviski / Poiski / Română / Slovenčina / Український / 한국인 / Čeština / 简体中文 / 繁體中文 / 日本語

Die Standardeinstellung ist English.

Legt die Sprache fest, die auf der Kamera angezeigt wird.

2. Automodus: Ein / Aus

Die Standardeinstellung ist Aus.

Wenn Sie den Automodus einschalten und die Kamera mit dem Zigarettenanzünder verbinden, wird die Kamera automatisch eingeschaltet, wenn Sie Ihr Auto starten, und wird ausgeschaltet, wenn Sie Ihr Auto anhalten.

3. Ausschalten: Aus / 1 Min. / 3 Minuten/ 5 Minuten.

Die Standardeinstellung beträgt 3 Minuten.

Schaltet Ihren EK7000 nach einer gewissen Zeit der Inaktivität aus, um die Batterielebensdauer zu verlängern.

4. Datum und Uhrzeit: JJ / MM / TT, HH / MM / SS

Das Datum und die Uhrzeit werden automatisch aktualisiert, wenn Sie Ihre Kamera mit der AKASO GO-App verbinden. Sie können diese Einstellungen jedoch bei Bedarf manuell ändern.

Hinweis: Wenn der Akku für längere Zeit aus der Kamera entfernt wird, werden Datum und Uhrzeit automatisch zurückgesetzt.

5. Datumsformat: JJJJ MM TT, MM TT JJJJ, TT MM JJJJ

Die Standardeinstellung ist MM TT JJJJ.

Wenn Sie die Option Datumsstempel aktivieren, fügt die Kamera den aufgenommenen Videos oder Fotos einen Datumsstempel hinzu. Wenn Sie Keine wählen, fügt diese Kamera den aufgenommenen Videos oder Fotos keinen Datumsstempel hinzu.

6. Frequenz: 50Hz / 60Hz

Die Standardeinstellung ist 60Hz.

7. Upside Down: Ein / Aus

Die Standardeinstellung ist Aus.

Diese Einstellung bestimmt die Ausrichtung Ihres Videos oder Ihrer Fotos, damit Sie verkehrtes Filmmaterial vermeiden können.

8. Bildschirmschoner: Aus / 30 Sec. / 1 Min. / 3 Min.

Standardeinstellung ist 1 Min.

Schaltet das LCD-Display nach einer bestimmten Zeit der Inaktivität aus, um die Batteriebensdauer zu verlängern. Um das LCD-Display wieder einzuschalten, drücken Sie eine beliebige Taste an der Kamera.

9. Format: Ja / Nein

Um Ihre Micro-SD-Karte in gutem Zustand zu halten, formatieren Sie sie regelmäßig neu. Durch das Neuformatieren werden alle Ihre Inhalte gelöscht. Laden Sie daher zuerst Ihre Fotos und Videos herunter.

Um Ihre Karte neu zu formatieren, drücken Sie die Modustaste, um die Systemeinstellungen aufzurufen, und drücken Sie dann mehrmals die Abwärtstaste, um Format> Karte formatieren? > JA.

10. Reset: Ja / Nein

Diese Option setzt alle Einstellungen auf ihre Standardwerte zurück.

11. FW-Version: Marke / Modell / Version / Aktualisiert

Sie können die Marke, das Modell, die Version und die Aktualisierungszeit Ihres EK7000 überprüfen.

AKASO GO APP-VERBINDUNG

Bitte laden Sie zuerst die AKASO GO App im App Store oder bei Google Play herunter und installieren Sie sie. Mit der AKASO GO App können Sie Ihre Kamera mit einem Smartphone fernsteuern. Zu den Funktionen gehören Kamerasteuerung, Live-Vorschau, Wiedergabe, Download und Einstellungen.

1. Schalten Sie die Kamera ein und drücken Sie die Abwärtstaste, um die Wifi einzuschalten. Der Wifi-Name und das Passwort werden auf dem Kamerabildschirm angezeigt.

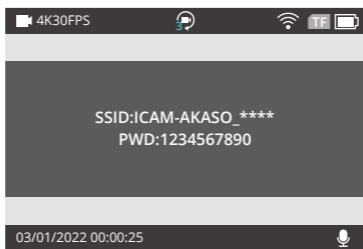

2. Schalten Sie das WLAN Ihres Telefons ein, um die WLAN-Einstellungen aufzurufen, suchen Sie das Kamera-WLAN in der Liste und tippen Sie es an. Geben Sie dann das Passwort 123456780 ein, um eine Verbindung herzustellen.



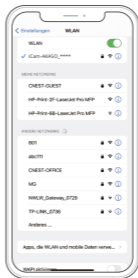

3. Öffnen Sie die AKASO GO App, tippen Sie auf "Gerät" → "Gerät hinzufügen", wählen Sie "EK7000".

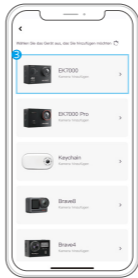
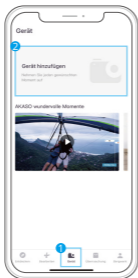

4. Tick Sie auf "Vorgänge oben bestätigt", und klicken Sie auf "Live-Vorschau", Ihre Kamera wird mit der AKASO GO App verbunden.

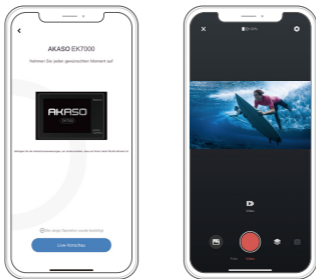

WIEDERGABE IHRES INHALTS

Sie können Ihre Inhalte auf dem LCD-Display der Kamera, Ihrem Computer, Fernseher oder Smartphone wiedergeben. Sie können Inhalte auch wiedergeben, indem Sie die Speicherkarte direkt in ein Gerät wie einen Computer oder ein kompatibles Fernsehgerät einlegen. Bei dieser Methode hängt die Wiedergabeauflösung von der Auflösung des Geräts und seiner Fähigkeit ab, diese Auflösung wiederzugeben.

VIDEOS UND FOTOS AUF IHRER EK7000 ANSEHEN

1. Rufen Sie den Video- oder Fotowiedergabemodus auf. Wenn Ihre Speicherkarte viel Inhalt enthält, kann das Laden eine Minute dauern.
2. Drücken Sie die Auf- / Ab-Taste, um durch die Video- oder Fotodateien zu blättern.
3. Drücken Sie den Auslöser, um das Video oder Foto in der Vollbildansicht zu öffnen.
4. Um zum Miniaturbild-Bildschirm zurückzukehren, drücken Sie die Modustaste.
5. Um die Galerie zu verlassen, drücken Sie die Modustaste.



LÖSCHEN VON VIDEOS UND FOTOS AUF IHREM EK7000

1. Wechseln Sie in den Video- oder Fotowiedergabemodus. Wenn Ihre Speicherkarte viel enthält Inhalt kann es eine Minute dauern, bis er geladen ist.
2. Drücken Sie die Taste Up / Down, um die Datei zu finden, die Sie löschen möchten.
3. Halten Sie die Up-Taste 3 Sekunden lang gedrückt. Auf dem Bildschirm wird "Ausgewählte löschen" angezeigt. Datei?
JA / NEIN".
4. Drücken Sie den Auslöser, die ausgewählte Datei wird gelöscht.

LADE DEINEN INHALT

LADE DEINEN INHALT AUF EINEN COMPUTER HERUNTER

Um Ihre Videos und Fotos auf einem Computer wiederzugeben, müssen Sie diese Dateien zuerst auf einen Computer übertragen. Durch die Übertragung wird außerdem Speicherplatz auf Ihrer Speicherkarte für neue Inhalte freigegeben. Um Dateien mit einem Kartenleser (separat erhältlich) und dem Datei-Explorer Ihres Computers auf einen Computer zu übertragen, schließen Sie den Kartenleser an den Computer an und legen Sie die Speicherkarte ein. Sie können dann Dateien auf Ihren Computer übertragen oder ausgewählte Dateien auf Ihrer Karte löschen. Sie können Dateien auch über ein USB-Kabel auf einen Windows-Computer übertragen. Hinweis: Diese Kamera unterstützt keine Mac-Computer.

HERUNTERLADEN IHRER INHALTE AUF DAS SMARTPHONE

1. Öffnen Sie die AKASO GO App.

Verbinden Sie die Kamera mit der App. Weitere Einzelheiten zur Verbindung mit der App finden Sie im Abschnitt [Verbindung mit der AKASO GO App](#), der auf Seite 38 beginnt. >>

2. Tippen Sie auf das Wiedergabesymbol, um alle Videos und Fotos anzuzeigen.
3. Klicken Sie auf das Symbol "Auswählen" in der oberen rechten Ecke, um das Foto oder Video auszuwählen, das Sie herunterladen möchten, und klicken Sie dann auf das Symbol "Herunterladen" in der unteren linken Ecke, um es herunterzuladen. Nach Abschluss des Downloads wird das Video oder Foto in das Fotoalbum Ihres Telefons heruntergeladen.



Hinweis:

1. Wenn Sie keine Videos oder Fotos auf das iPhone oder iPad laden können, geben Sie Einstellungen \square Datenschutz \square Fotos ein, suchen Sie "AKASO GO" und wählen Sie "Alle Fotos".
2. iPhone können Sie keine 4K- oder 2.7K-Videos über die App herunterladen.

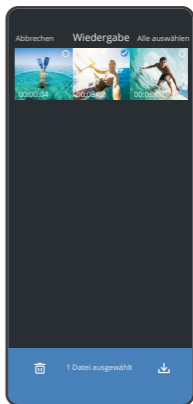
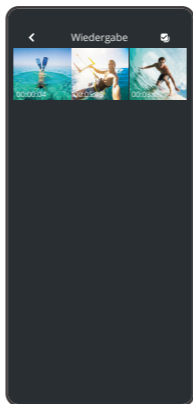
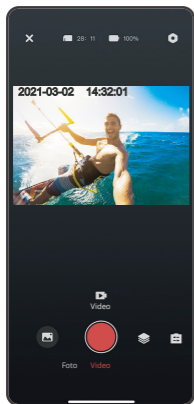
**NEUFORMATIEREN IHRER SPEICHERKARTE**

Um Ihre Speicherkarte in gutem Zustand zu halten, formatieren Sie sie regelmäßig neu. Durch das Neuformatieren werden alle Ihre Inhalte gelöscht. Laden Sie daher zuerst Ihre Fotos und Videos herunter.

1. Halten Sie die Modustaste 3 Sekunden lang gedrückt, um die Kamera einzuschalten.



2. Drücken Sie mehrmals die Modustaste, um die Systemeinstellungen aufzurufen.
3. Drücken Sie die Abwärts-Taste, um die Option "Format" zu finden.
4. Drücken Sie den Auslöser. Auf dem Bildschirm wird "Karte formatieren? Alle Daten werden gelöscht."
5. Drücken Sie den Auslöser erneut. Sie formatieren Ihre Speicherkarte erfolgreich.

WARTUNG IHRER KAMERA

Befolgen Sie diese Richtlinien, um die bestmögliche Leistung Ihrer Kamera zu erzielen:

1. Um eine optimale Audioleistung zu erzielen, schütteln Sie die Kamera oder pusten Sie auf das Mikrofon, um Schmutz von den Mikrofonöffnungen zu entfernen.
2. Zum Reinigen des Objektivs wischen Sie es mit einem weichen, fusselfreien Tuch ab. Führen Sie keine Fremdkörper um das Objektiv ein.
3. Berühren Sie das Objektiv nicht mit den Fingern.
4. Halten Sie die Kamera von Tropfen und Stößen fern, da diese die Innenteile beschädigen können.
5. Halten Sie die Kamera von hohen Temperaturen und starker Sonneneinstrahlung fern, um Beschädigungen zu vermeiden.

MAXIMIERUNG DER

Wenn der Akku während der Aufnahme 0% erreicht, speichert die Kamera die Datei und schaltet sich aus. Befolgen Sie zur Maximierung der Batterielebensdauer nach Möglichkeit diese Richtlinien:

- Deaktivieren Sie die drahtlosen Verbindungen
- Nehmen Sie Videos mit niedrigeren Bildraten und Auflösungen auf
- Verwenden Sie die Bildschirmschonereinstellung.



LAGERUNG UND HANDHABUNG

- Die Kamera enthält empfindliche Komponenten, einschließlich des Akkus. Setzen Sie Ihre Kamera keinen sehr kalten oder sehr heißen Temperaturen aus. Niedrige oder hohe Temperaturen können die Lebensdauer des Akkus vorübergehend verkürzen oder dazu führen, dass die Kamera vorübergehend nicht mehr richtig funktioniert.
- Vermeiden Sie drastische Änderungen der Temperatur oder Luftfeuchtigkeit, wenn Sie die Kamera verwenden, da sich auf oder in der Kamera Kondenswasser bilden kann.
- Trocknen Sie die Kamera oder den Akku nicht mit einer externen Wärmequelle wie einer Mikrowelle oder einem Haartrockner. Schäden an der Kamera oder am Akku, die durch Kontakt mit Flüssigkeiten in der Kamera verursacht wurden, sind von der Garantie ausgeschlossen.
- Bewahren Sie den Akku nicht zusammen mit Metallgegenständen wie Münzen, Schlüsseln oder Halsketten auf. Wenn die Batteriepole mit Metallgegenständen in Berührung kommen, kann dies einen Brand verursachen.
- Nehmen Sie keine unbefugten Änderungen an der Kamera vor. Dies kann die Sicherheit, die Einhaltung gesetzlicher Bestimmungen und die Leistung beeinträchtigen und zum Erlöschen der Garantie führen.

WARNING: Lassen Sie die Kamera oder den Akku nicht fallen, zerlegen, öffnen, zerdrücken, biegen, verformen, durchstoßen, zerkleinern, mikrowellengeeignet, verbrennen oder lackieren. Führen Sie keine Fremdkörper in die Batterieöffnung der Kamera ein. Verwenden Sie die Kamera oder den Akku nicht, wenn er beschädigt wurde, z. B. durch Risse, Einstiche oder Wasserschäden. Das Zerlegen oder Durchstoßen der Batterie kann zu einer Explosion oder einem Brand führen.



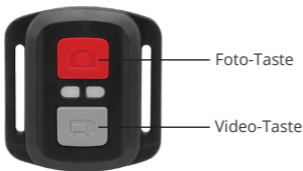

Nur spritzwassergeschützt, nicht wasserdicht

VIDEO

Stellen Sie zum Aufnehmen von Videos sicher, dass sich die Kamera im Videomodus befindet.

So starten Sie die Aufnahme:

Drücken Sie die graue Videotaste. Die Kamera gibt einen Signalton aus und die Kameralampe blinkt während der Aufnahme.

So beenden Sie die Aufnahme:

Drücken Sie erneut die graue Videotaste. Die Kamera gibt einen Piepton aus und die Kamera hört während der Aufnahme auf zu blinken.

POTO

Überprüfen Sie, ob sich die Kamera im Fotomodus befindet, um ein Foto aufzunehmen.

Ein Foto machen:

Drücken Sie die rote Fototaste. Die Kamera gibt ein Kameraverschlussgeräusch aus.



CR2032 BATTERIEWECHSEL FÜR EK7000 REMOTE

1. Lösen Sie mit einem 1,8-mm-Kreuzschlitzschraubendreher die 4 Schrauben auf der Rückseite der Fernbedienung, damit Sie sie öffnen können.



2. Entfernen Sie weitere 4 Schrauben auf der Leiterplatte.



3. Heben Sie die Platine an und ziehen Sie den Akku heraus, wie in der Abbildung gezeigt.

Hinweis: Drehen Sie die Platine NICHT, um eine Umkehrung der Funktionen der Kamera und der Videotasten zu vermeiden.



4. Setzen Sie die neue Batterie ein und achten Sie dabei darauf, dass der Pluspol nach oben zeigt.
5. Bringen Sie alle 4 Schrauben wieder auf der Leiterplatte an.



6. Setzen Sie alle 4 Schrauben wieder in die Abdeckung ein.

MONTAGE IHRER KAMERA

Befestigen Sie Ihre Kamera an Helmen und Ausrüstung.





KONTAKTIERE UNS

Bei Fragen zu AKASO-Produkten können Sie sich gerne an uns wenden. Wir werden innerhalb von 24 Stunden antworten.

E-mail: cs@akasotech.com

Offizielle Website: www.akasotech.com



CONTENIDO

Qué Hay en la Caja	51	>>
Su EK7000	52	>>
Empezar	54	>>
Descripción general de los modos	55	>>
Personalizando su EK7000	59	>>
Conectarse a la aplicación AKASO GO APP	63	>>
Reproduciendo su contenido	65	>>
Borrado de videos y fotos en su EK7000	65	>>
Descarga su contenido	66	>>
Reformate a su tarjeta de memoria	67	>>
Mantener su camara	68	>>
Maximizando la vida de batería	68	>>
Almacenamiento y manejo de baterías	69	>>
Control remoto	70	>>
Montaje de la camara	73	>>
Contáctenos	74	>>



QUÉ HAY EN LA CAJA



AKASO EK7000
x 1



Carcasa
Impermeable x 1



Cargador
x 1



Batería
x 2



Cable USB
x 1



Control Remoto
x 1



Correa mando
distancia x 1



Puerta Trasera
Protectora x 1



Clip
x 1



Clip 2
x 1



Montaje 1
x 1



Montaje 2
x 1



Montaje 3
x 1



Montaje 4
x 1



Montaje 5
x 1



Montaje 6
x 1



Montaje 7
x 1



Manillar/
Barra de montaje x 1



Soporte Para Casco
x 2



Llave Inglesa
x 1



Vendajes
x 4



Ataduras
x 5



Paño Para Lente
x 1



Doble Cinta
x 2



Guía de Inicio
Rápido x 1



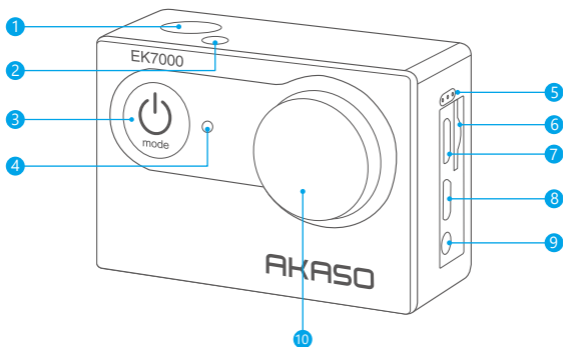

- 1 Botón de disparo/selección
- 2 Indicador de Trabajo/Wifi
- 3 Botón de encendido/modo/salida
- 4 Indicador de carga
- 5 Micrófono
- 6 Ranura de la tarjeta de memoria
- 7 Puerto USB
- 8 Puerto HDMI
- 9 Puerto Micrófono Externo
- 10 Lente



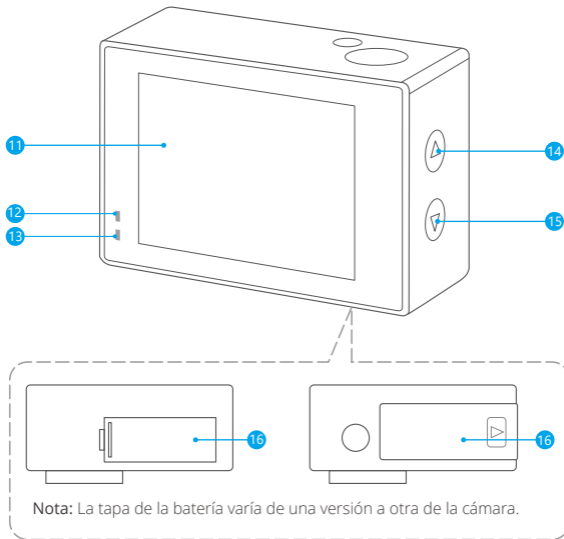

- 11 Pantalla
- 12 Indicador de Carga
- 13 Indicador de trabajo
- 14 Botón arriba/Registro
- 15 Botón/Wifi Abajo
- 16 Tapa de batería

Nota: La cámara no graba audio cuando está en el estuche impermeable.

EMPEZAR

Bienvenido a su nuevo EK7000. Para capturar videos y fotos, se requiere una tarjeta de memoria (se vende por separado).

TARJETA DE MEMORIA

Utilice tarjetas de memoria de marca que cumplan con estos requisitos:

- Clasificación de clase 10 o UHS-I.
- Capacidad hasta 64GB (FAT32).

Nota: Formatee la tarjeta de memoria en esta cámara antes de usarla. Para mantener la tarjeta de memoria en buen estado, vuelva a formatearla regularmente. Al volver a formatear se borra todo el contenido, así que asegúrese de descargar las fotos y los videos primeramente.

ENCENDIDO / APAGADO

Para encender:

Mantenga presionado el botón Modo durante tres segundos. La cámara emite un pitido mientras la luz de estado de la cámara está encendida. Cuando aparece información en la pantalla LCD o en la pantalla de estado de la cámara, la cámara está encendida.

Para apagar:

Mantenga presionado el botón Modo durante tres segundos. La cámara emite un pitido mientras la luz de estado de la cámara está apagada.

MÉTODOS DE CONMUTACIÓN

Para cambiar el modo:

Presiona el botón Modo para cambiar el modo.

Para salir del modo:

Presiona el botón Modo para salir del modo.

ENCENDIDO / APAGADO Wifi

Para activar el Wifi:

Encienda la cámara, presione el botón Abajo una vez. Espera 3 segundos. La pantalla muestra 'SSID: iCam-xxxx'. Entonces enciendes Wifi con éxito.

Para desactivar el Wifi:

Presiona el botón Abajo para apagar el Wifi.



DESCRIPCIÓN GENERAL DE LOS MODOS

8 modos: Video, Foto, Reproducción de video, Reproducción de foto, Configuración de video, Configuración de foto, Configuración general del sistema.

MODO DE VÍDEO

El modo de video es el modo predeterminado cuando la cámara está encendida. En el modo de video, presione el botón disparador, la cámara comienza a grabar videos. Presione el botón disparador para detener la grabación de video.



PHOTO MODO

Presione el botón Modo una vez para cambiar al Modo foto después de encender la cámara. En el modo de foto, presione el botón del obturador, la cámara toma una foto.

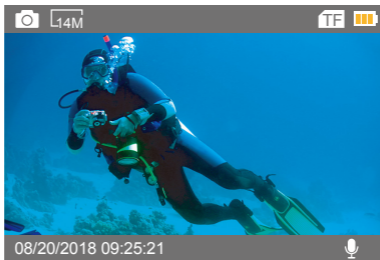

MODO DE REPRODUCCIÓN DE VIDEO

Presione el botón Modo varias veces para cambiar al modo de reproducción de video. En este modo, presione el botón arriba / abajo para desplazarse por los archivos de video. Presione el botón disparador para abrir el video en vista de pantalla completa. Mantenga presionado el botón Arriba durante 3 segundos para eliminar el video.



MODO DE REPRODUCCIÓN FOTOGRÁFICA

Presione el botón Modo varias veces para cambiar al modo de reproducción de fotos. En este modo, presione el botón Arriba / Abajo para desplazarse por los archivos de video. Presione el botón disparador para abrir el video en vista de pantalla completa. Mantenga presionado el botón Arriba durante 3 segundos para eliminar la foto.

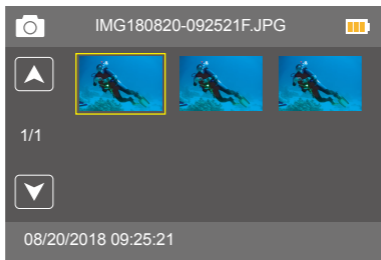

MODO DE CONFIGURACION DE VIDEO

Presione el botón de Modo varias veces para cambiar al Modo de Configuración de Video.

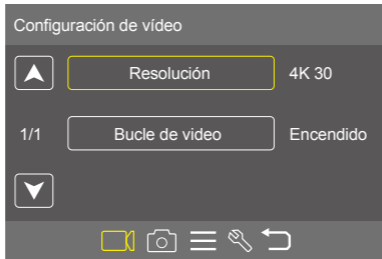

MODO DE AJUSTE DE FOTO

Presione el botón Modo varias veces para cambiar al Modo de ajuste de foto.

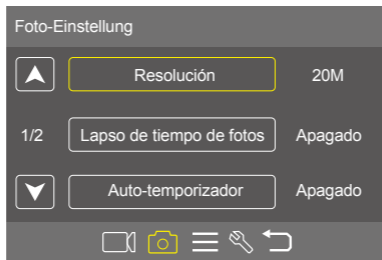

MODO DE CONFIGURACION GENERAL

Presione el botón de Modo varias veces para cambiar al Modo de Configuración General.

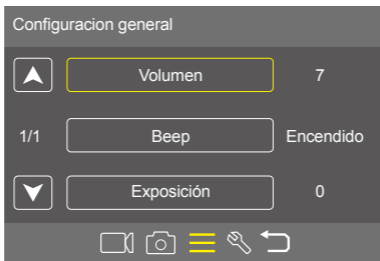

MODO DE CONFIGURACIÓN DEL SISTEMA

Presione el botón de Modo varias veces para cambiar al Modo de Configuración del Sistema.

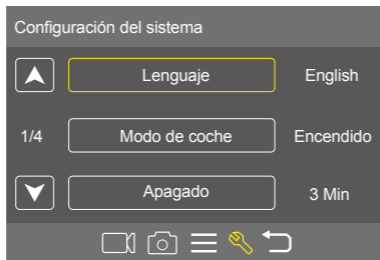

PERSONALIZANDO SU EK7000

CONFIGURACIÓN DE VÍDEO

1. **Resolución de video:** 4K/30FPS, 2.7K/30FPS, 1080P/60FPS, 1080P/30FPS, 720P/120FPS, 720P/60FPS

La ajuste predeterminado es 4K / 30FPS.

Nota: Al capturar video a altas resoluciones o altas tasas en temperaturas ambiente cálidas, la cámara puede calentarse y usar más energía.

2. **Bucle de video:** Desactivado / 1 Min. / 3 Min. / 5 Min.

La configuración predeterminada está Desactivado.

Con la bucle de video, puede grabar videos continuamente, pero guardar solo los momentos que desee. Por ejemplo, si selecciona un intervalo de 5 minutos, solo se guardan los 5 minutos anteriores cuando presiona el botón del obturador para detener la grabación. Si graba durante 5 minutos y no presiona el botón del Disparador para detener la grabación y guardar, la cámara graba un nuevo intervalo de 5 minutos grabando sus 5 minutos anteriores de grabación. Cuando la tarjeta de memoria esté llena, los archivos nuevos cubrirán la antigua si la bucle de video está activada.

CONFIGURACIÓN DE FOTO

1. **Resolución de fotos:** 20MP / 16MP / 14MP / 12MP / 8MP / 5MP

La configuración predeterminada es 20MP.

2. **Lapso de tiempo de fotos:** Desactivado / 1s / 2s / 5s / 10s / 30s / 60s .

La configuración predeterminada está Desactivado.

Lapso de tiempo de fotos captura una serie de fotos a intervalos específicos. Utilice este modo para capturar fotos y luego elija las mejores.

3. **Auto-temporizador:** Desactivado / 2 Sec. / 5 Sec. / 10 Sec.

Predeterminada está Desactivado.

El auto-temporizador provee un retraso entre el momento de presionar el disparador y tomar la fotografía.



4. Foto de explosión: Desactivado / 3 fotos / 5 fotos

El valor por defecto es Desactivado.

En el modo burst mode, varias fotografías son capturadas en rápida sucesión.

CONFIGURACIÓN GENERAL

1. Volumen: 0-7

La configuración predeterminada es 7.

Presione el botón Arriba / Abajo para subir / bajar el volumen.

2. Beep: Encendido / Apagado

La configuración predeterminada está Encendido.

Establece el volumen de las alertas de su EK7000.

3. Exposición: 2 / 1,7 / 1,3 / 1 / 0,7 / 0,3 / 0 / -0,3 / -0,7 / -1 / -1,3 / -1,7 / -2

El ajuste predeterminado es 0.

Por defecto, su cámara usa la imagen completa para determinar el nivel de exposición apropiado. Sin embargo, la exposición le permite seleccionar un área que desea que la cámara priorice al determinar la exposición. Esta configuración es particularmente útil en tomas en las que una región importante podría estar sobre o subexpuesta. Cuando cambia esta configuración, la pantalla LCD le muestra inmediatamente el efecto en su imagen. Si cambia de modo, la cámara vuelve a usar toda la escena para determinar el nivel correcto de exposición.

CONFIGURACIÓN DEL SISTEMA

1. Lenguaje: English / Español / Deutsch / Italiano / Français / Português / Русский / Latviski / Poiski / Română / Slovenčina / Український / 한국인 / Čeština / 简体中文 / 繁體中文 / 日本語

La configuración predeterminada es English.
Establece el idioma que aparece en la cámara.

2. Modo de coche: Encendido / Apagado

La configuración predeterminada está Apagado.
Si enciende el modo de coche y conecta la cámara con el encendedor de cigarrillos, la cámara se encenderá automáticamente encendiendo su coche y se apagará si la detiene.

3. Apagado: Encendido / 1 Min. / 3 Min. / 5 Min.

La configuración predeterminada es de 3 Min.
Apague su EK7000 después de un período de inactividad para prolongar la vida útil de la batería.

4. Fecha y hora: AA / MM / DD, HH / MM / SS

La fecha y la hora se actualizan automáticamente cuando conecta su cámara a la aplicación AKASO GO. Puede cambiar manualmente esta configuración, si es necesario.

Nota: Si se retira la batería de la cámara durante un período largo, la fecha y la hora se restablecerán automáticamente.

5. Formato de fecha: YYYY MM DD, MM DD YYYY, DD MM YYYY

La configuración predeterminado es MM DD YYYY.
Si activa la marca de fecha, agrega la marca de fecha a los videos o fotos que toma.
Si selecciona No, no agregará la marca de fecha a los videos o fotos que toma.

6. Frecuencia: 50 Hz/ 60 Hz

La configuración predeterminado es 60 Hz.

7. Al revé: Sí / No

La configuración predeterminada está No.

Esta configuración determina la orientación de su video o fotos para ayudarlo a evitar grabaciones al revés.

8. Salvapantallas: Encendido / 30 Sec. / 1 Min. / 3 Min.

La configuración predeterminada es 1 Min.

Apaga la pantalla LCD después de un período de inactividad para ahorrar batería.

Para volver a encender la pantalla LCD, presione cualquier botón de la cámara.

9. Formato: Sí / No

Para mantener su tarjeta de memoria en buenas condiciones, vuelva a formatearla regularmente. El reformato borra todo su contenido, así que asegúrese de descargar sus fotos y videos primeramente.

Para reformatar su tarjeta, presione el botón de modo para ingresar a la configuración del sistema, luego presione el botón hacia abajo varias veces para ingresar a Formato> ¿Formatear tarjeta? > Sí.

10. Reiniciar: Sí / No

Esta opción restablece todas las configuraciones a sus valores predeterminados.

11. Versión FW: Marca / Modelo / Versión / Actualización

Puede verificar la marca, el modelo, la versión y la hora actualizada de su EK7000.

CONECTAR A LA APLICACIÓN AKASO GO

Por favor primero descargue e instale "AKASO GO" en App Store o Google Play. La aplicación "AKASO GO" le permite controlar su cámara de forma remota usando un smartphone. Las características incluyen control de cámara, vista previa en vivo, reproducción, descarga y configuración.

1. Encienda la cámara, pulse el botón Abajo para encender el Wifi. El nombre y la contraseña del Wifi se muestran en la pantalla de la cámara.

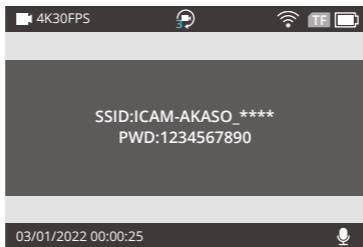

2. Encienda el Wifi de su teléfono para entrar en la configuración del Wifi, busque la cámara Wifi "EK7000" en la lista y haga clic en él, a continuación, introduzca la contraseña 1234567890 para conectarse.

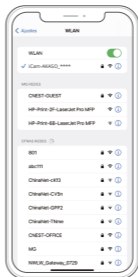

3. Abra la aplicación AKASO GO, toque "Dispositivo" → "Añadir dispositivo", elija "EK7000".

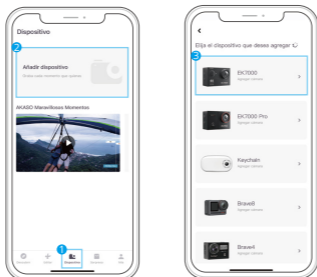

4. Haga clic en "Operaciones arriba confirmadas", y haga clic en "Vista previa en vivo", su cámara se conectará con la aplicación AKASO GO.

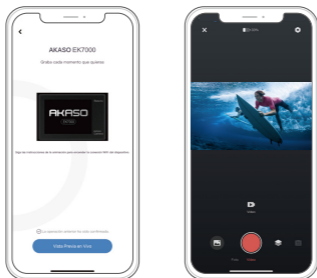

REPRODUCIENDO SU CONTENIDO

Puede reproducir su contenido en la pantalla LCD de la cámara, su computadora, televisor o teléfono inteligente. También puede reproducir contenido insertando la tarjeta de memoria directamente en un dispositivo, como una computadora o un televisor compatible. Con este método, la resolución de reproducción depende de la resolución del dispositivo y de su capacidad para reproducir esa resolución.

VER VIDEOS Y FOTOS EN SU EK7000

1. Ingrese al modo de reproducción de video o foto. Si su tarjeta de memoria tiene mucho contenido, puede tardar un minuto en cargarse.
2. Presione el botón Arriba / Abajo para desplazarse por los archivos de video o foto.
3. Presione el botón del obturador para abrir el video o la foto en la vista de pantalla completa.
4. Para volver a la pantalla de miniaturas, presione el botón Modo.
5. Para salir de la galería, pulse el botón Modo.

BORRADO DE VIDEOS Y FOTOS EN SU EK7000

1. Ingrese al modo de reproducción de video o foto. Si su tarjeta de memoria tiene mucho contenido, puede tardar un minuto en cargarse.
2. Presione el botón Arriba / Abajo para localizar el archivo que desea eliminar.
3. Mantenga presionado el botón Arriba durante 3 segundos. La pantalla muestra '¿Eliminar archivo seleccionado? SI/NO'.
4. Presione el botón del obturador, el archivo seleccionado será eliminado.



DESCARGA SU CONTENIDO

DESCARGA SU CONTENIDO A COMPUTADORA

Para reproducir sus videos y fotos en una computadora, primero debe transferir estos archivos a una computadora. La transferencia también libera espacio en su tarjeta de memoria para nuevo contenido. Para descargar archivos a una computadora usando un lector de tarjetas (se vende separado) y el explorador de archivos de su computadora, conecte el lector de tarjetas a la computadora, luego inserte la tarjeta de memoria. Luego puede transferir archivos a su computadora o eliminar archivos seleccionados en su tarjeta. También puede descargar archivos a una computadora con Windows usando un cable USB.

Nota: Esta cámara no es compatible con la computadora Mac.

DESCARGA DE SU CONTENIDO A SMARTPHONE

1. Abra la aplicación AKASO GO.

Conecte la cámara con la aplicación. Para más detalles sobre la conexión de la aplicación, consulte la sección [Conexión a la aplicación AKASO GO](#) a partir de la página 63. >>

2. Toque el icono Reproducción para ver todos los videos y fotos.

3. Haz clic en el icono de selección de la esquina superior derecha para elegir la foto o el vídeo que quieres descargar y, a continuación, haz clic en el icono de descarga de la esquina inferior izquierda para descargarlo. A la espera de que se complete el progreso de la descarga, el vídeo o la foto se descargará en el álbum de fotos de tu teléfono.

Nota:

1. Si no puede descargar videos o fotos a iPhone, ingrese Configuración > Privacidad > Fotos, busque "AKASO GO" y seleccione "Todas las fotos".

2. iPhone no le permiten descargar videos 4K o 2.7K a través de la aplicación. Por favor descargue videos 4K o 2.7K a través de un lector de tarjetas.



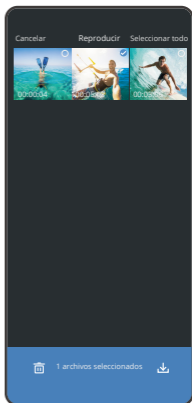
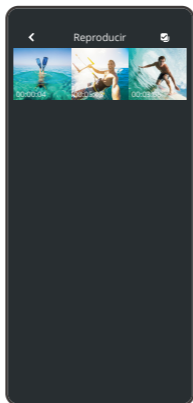
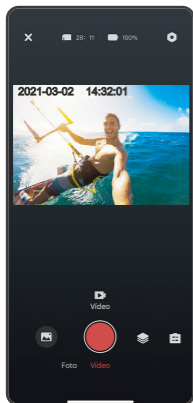

REFORMATE A SU TARJETA DE MEMORIA

Para mantener su tarjeta de memoria en buenas condiciones, vuelva a formatearla regularmente. El reformato borra todo su contenido, así que asegúrese de descargar sus fotos y videos primeramente.

1. Mantenga presionado el botón Modo durante 3 segundos para encender la cámara.
2. Presione el botón Modo varias veces para ingresar a Configuración del sistema.
3. Presione el botón Abajo para encontrar la opción 'Formato'.
4. Presione el botón del obturador, la pantalla muestra 'Formatear tarjeta? Todos los datos serán eliminados'.
5. Presione el botón del obturador otra vez. Usted formatea su tarjeta de memoria con éxito.



MANTENER SU CAMARA

Follow these guidelines to get the best performance from your camera:

1. Para obtener el mejor rendimiento de audio, agite la cámara o sopla el micrófono para eliminar los residuos de los orificios del micrófono.
2. Para limpiar la lente, límpiela con un paño suave y sin pelusas. No inserte objetos extraños alrededor de la lente.
3. No toque la lente con los dedos.
4. Mantenga la cámara alejada de caídas y golpes, ya que podría dañar las piezas del interior.
5. Mantenga la cámara alejada de la temperatura alta y la luz solar intensa para evitar daños.

MAXIMIZANDO LA VIDA DE BATERÍA

Si la batería alcanza el 0% durante la grabación, la cámara guarda el archivo y se apaga. Para maximizar la vida útil de la batería, siga estas reglas cuando sea posible:

- Apague las conexiones inalámbricas
- Captura videos a velocidades de cuadros y resoluciones más bajas
- Utilice la configuración de protector de pantalla



ALMACENAMIENTO Y MANEJO DE BATERÍAS

- La cámara contiene componentes sensibles, incluida la batería. Evite exponer su cámara a temperaturas muy frías o muy altas. Las condiciones de temperatura baja o alta pueden acortar temporalmente la vida útil de la batería o hacer que la cámara deje de funcionar temporalmente.
- Evite los cambios dramáticos en la temperatura o la humedad cuando use la cámara, ya que puede formarse condensación dentro o dentro de la cámara.
- No seque la cámara o la batería con una fuente de calor externa, como un horno de microondas o un secador de pelo. La garantía no cubre los daños a la cámara o la batería causados por el contacto con el líquido dentro de la cámara.
- No guarde su batería con objetos metálicos, como monedas, llaves o collares. Si los terminales de la batería entran en contacto con objetos metálicos, esto puede provocar un incendio.
- No realice alteraciones no autorizadas a la cámara. Si lo hace, puede comprometer la seguridad, el cumplimiento normativo, el rendimiento y puede anular la garantía.

ADVERTENCIA: No deje caer, desmonte, abra, aplaste, doble, deforme, perforo, triture, cocine en microondas, incinere o pinte la cámara o la batería. No inserte objetos extraños en la abertura de la batería de la cámara. No utilice la cámara o la batería si está dañada, por ejemplo, si está agrietada, perforada o dañada por el agua. El desmontaje o la perforación de la batería pueden provocar una explosión o un incendio.



CONTROL REMOTO

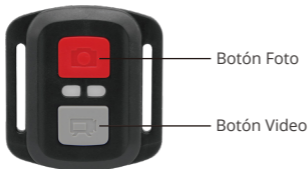

Resistente solo a los choros de agua, no impermeable

VIDEO

Para registrar un Video, verificar que la cámara esté en Modo Video.

Para comenzar a grabar:

Presionar el Botón Gris del Video. La cámara emitirá una señal acústica y la luz de la cámara parpadeará durante la grabación.

Para detener la grabación:

Presionar nuevamente el Botón Gris del Video. La cámara emitirá una señal acústica y la luz de la cámara parpadeará durante la grabación.

FOTO

Para tomar una foto, asegúrese de que la cámara esté en Modo Foto.

Para tomar una foto:

Presionar el botón rojo de la foto. La cámara emitirá un pitido.



CR2032 REEMPLAZO DE LA BATERÍA PARA EK7000 MANDO A DISTANCIA

1. Utilizar un destornillador Phillips de 1,8 mm para quitar los 4 tornillos de la tapa posterior del control remoto, lo que permite que se abra.



2. Retirar otros 4 tornillos en la placa PCB.



3. Levantar la placa PCB y deslizar la batería hacia afuera, como se muestra en la figura.

Nota: NO girar la PCB para evitar invertir las funciones de la cámara y los botones de video.



4. Instalar la batería nueva, manteniendo el polo '+' hacia arriba.
5. Reemplazar los 4 tornillos en la placa PCB.



6. Reemplazar los 4 tornillos en la cubierta.

MONTAJE DE LA CÁMARA

Sujete su cámara a cascos, equipos y equipo.





CONTÁCTENOS

Para cualquier consulta sobre los productos AKASO, no dude en contactarnos.

Responderemos dentro de 24 horas.

Correo electrónico: cs@akasotech.com

Sitio web oficial: www.akasotech.com



CONTENU

Qu'y a-t-il dans la Boite	76 >>
Votre EK7000	77 >>
Commencement	79 >>
Vue d'Ensemble des Modes	80 >>
Personnaliser Votre EK7000	84 >>
Connexion à l'Application AKASO GO	88 >>
Projeter Votre Contenu	90 >>
Suppression de Vidéos et de Photos sur Votre EK7000	90 >>
Transferer Votre	91 >>
Reformatage de Votre Carte Mémoire	92 >>
Entretien de Votre Caméra	93 >>
Maximiser la Vie de la Batterie	93 >>
Stockage et Manipulation de la Batterie	94 >>
Télécommande	95 >>
Monter Votre Caméra	98 >>
Contactez Nous	99 >>



QU'Y A-T-IL DANS LA BOITE



AKASO EK7000
x1



Boîtier étanche
x1



Chargeur
x1



Batterie
x2



Câble USB
x1



Télécommande
x1



Sangle de
télécommande x1



Porte dérobée
protectrice x1



Clip
x1



Clip 2
x1



Support 1
x1



Support 2
x1



Support 3
x1



Support 4
x1



Support 5
x1



Support 6
x1



Support 7
x1



Montage sur guidon
/ poteau x1



Supports pour
casques x2



Clé
x1



Pansements
x4



Attaches
x5



Tissu pour lentilles
x1



Ruban adhésif
double face x2



Guide de démarrage
rapide x1



VOTRE EK7000

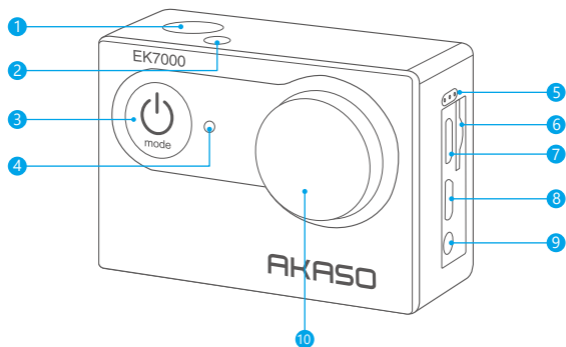

- ① Déclencheur / Bouton de Sélection
- ② Indicateur de Travail / Wifi
- ③ Bouton d'Alimentation / Mode / Sortie
- ④ Luz es Estado de Carga
- ⑤ Microphone
- ⑥ Fente Carte Mémoire
- ⑦ Port USB
- ⑧ Por HDMI
- ⑨ Port Mic Externe
- ⑩ Lentille



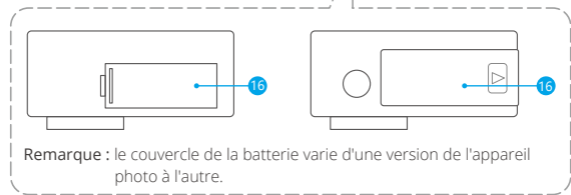
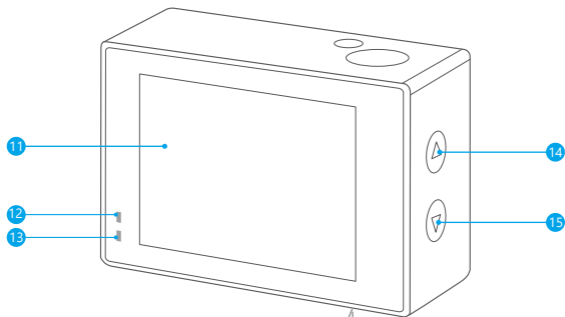

- 11 Écran
- 12 Indicateur de Fonctionnement
- 13 Indicateur de Charge
- 14 Bouton Haut/Enregistrement
- 15 Bouton Bas/Wifi
- 16 Porte de Batterie

Remarque: La caméra sport n'enregistre pas de son lorsqu'il se trouve dans le boîtier étanche.

COMMENCEMENT

Merci pour votre achat de notre Caméra Sport EK7000. Pour capturer des vidéos et des photos, vous avez besoin d'une carte mémoire (vendue séparément).

CARTES MÉMOIRE

Utilisez des cartes mémoire de marque qui répondent à ces exigences:

- Classe 10 ou classement UHS-I.
- Capacité jusqu'à 64 Go (FAT32).

Remarque: Veuillez formater d'abord la carte mémoire dans cette caméra sport avant de l'utiliser. Pour garder votre carte mémoire en bon état, reformatez-la régulièrement. Le reformatage efface tout votre contenu, assurez-vous de sauvegarder d'abord vos photos et vidéos sur vos autres appareils.

ALLUMER / ÉTEINDRE

Pour Allumer:

Appuyez sur le bouton Mode pendant trois secondes. La caméra sport émet un signal sonore tandis que le voyant d'état de la caméra sport est allumé. Lorsque des informations apparaissent sur l'écran LCD ou le voyant d'état de la caméra sport, votre caméra sport est allumée.

Pour Éteindre:

Appuyez sur le bouton Mode pendant trois secondes. La caméra sport émet un signal sonore tandis que le voyant d'état de la caméra sport est éteint.

COMMUTATION DE MODE

Pour Changer de Mode:

Appuyez sur le bouton Mode pour changer de mode.

Sortie de Mode:

Appuyez sur le bouton Mode pour quitter le mode.

ALLUMER / ÉTEINDRE LE Wifi

Pour Activer le Wifi:

Allumez l'appareil photo, appuyez une fois sur le bouton Vers le bas. Attendez 3 secondes. L'écran affiche «SSID: iCam-xxxx». Ensuite, vous activez le Wifi avec succès.

Pour Clore le Wifi:

Appuyez sur le bouton Vers le bas pour désactiver le Wifi.



VUE D'ENSEMBLE DES MODES

Il y a 8 modes: Vidéo, Photo, Lecture Vidéo, Lecture Photo, Réglage Vidéo, Réglage Photo, Réglage Général et Réglage Système.

MODE VIDÉO

Le Mode Vidéo est le mode par défaut lorsque vous allumez la caméra sport. En Mode Vidéo, appuyez sur le bouton de Déclencheur, la caméra sport commence à enregistrer la vidéo. Appuyez sur le bouton de Déclencheur pour arrêter l'enregistrement vidéo.



MODE PHOTO

Appuyez sur le bouton Mode pour passer en Mode Photo après avoir allumé la caméra sport. En Mode Photo, appuyez sur le bouton de Déclencheur, la caméra sport prend une photo.



MODE DE LECTURE VIDÉO

Appuyez sur le bouton Mode plusieurs fois pour passer en Mode de Lecture Vidéo. En Mode de Lecture Vidéo, appuyez sur le bouton Haut/Bas pour faire défiler les fichiers vidéo. Appuyez sur le bouton de Déclencheur pour lire la vidéo en mode plein écran. Appuyez sur le bouton Haut pendant 3 secondes pour supprimer la vidéo.

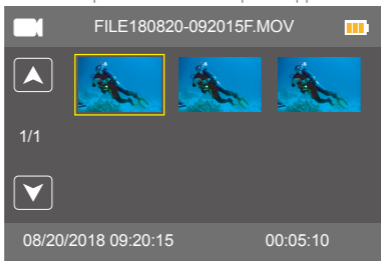

MODE DE LECTURE PHOTO

Appuyez sur le bouton Mode plusieurs fois pour passer en Mode de Lecture Photo. En Mode de Lecture Photo, appuyez sur le bouton Haut / Bas pour faire défiler les fichiers photo. Appuyez sur le bouton de Déclencheur pour voir la photo en mode plein écran. Appuyez sur le bouton Haut pendant 3 secondes pour supprimer la photo.

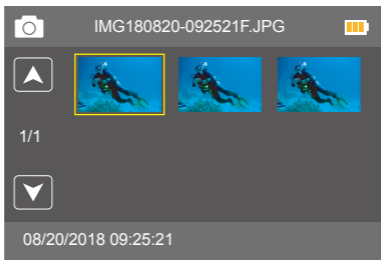

MODE DE PARAMÈTRES VIDÉO

Appuyez sur le bouton Mode plusieurs fois pour passer en Mode de Paramètres Vidéo.

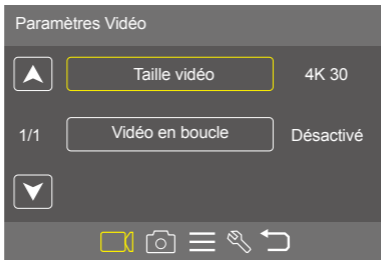

MODE DE PARAMÈTRES PHOTO

Appuyez sur le bouton Mode plusieurs fois pour passer en Mode de Paramètres Photo.



MODE DE RÉGLER

Appuyez sur le bouton Mode plusieurs fois pour passer en Mode de Régler.

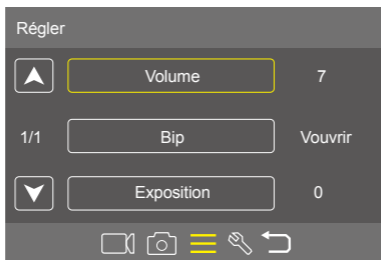

MODE LES RÈGLES GÉNÉRALES

Appuyez sur le bouton Mode plusieurs fois pour passer en Mode de Réglage général.

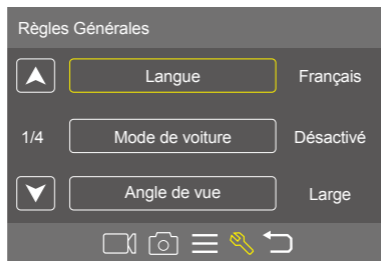

PERSONNALISER VOTRE EK7000

PARAMÈTRES VIDÉO

1. **Résolution vidéo:** 4K/30FPS, 2.7K/30FPS, 1080P/60FPS, 1080P/30FPS, 720P/120FPS, 720P/60FPS

Le réglage par défaut est 4K / 30FPS.

Remarque: Lors de la capture vidéo à haute résolution ou à taux de trame élevés à des températures ambiantes chaudes, la caméra sport peut devenir chaud et consommer plus d'énergie.

2. **Vidéo en boucle:** Désactivé / 1 Min. / 3 Min. / 5 Min.

Le réglage par défaut est Désactivé.

UEn utilisant le Boucle vidéo, vous pouvez enregistrer des vidéos en continu, mais ne sauvegardez que les moments que vous voulez. Par exemple, si vous sélectionnez un intervalle de 5 minutes, seules les 5 minutes précédentes sont enregistrées lorsque vous appuyez sur le bouton de Déclencheur pour arrêter l'enregistrement. Si vous enregistrez pendant 5 minutes et n'appuyez pas sur le bouton de Déclencheur pour arrêter l'enregistrement, la caméra sport enregistre une nouvelle intervalle de 5 minutes en enregistrant vos 5 minutes précédentes de métrage. Lorsque la carte mémoire est pleine, les nouveaux fichiers couvriront l'ancien si le Boucle vidéo est activé.

PARAMÈTRES PHOTO

1. **Résolution de photo:** 20MP / 16MP / 14MP / 12MP / 8MP / 5MP

Le réglage par défaut est 20MP.

2. **Retard:** Désactivé / 1s / 2s / 5s / 10s / 30s / 60s .

Le réglage par défaut est Désactivé.

Retard (Photo Temps-lapse) capture une série de photos à des intervalles spécifiques. Utilisez ce mode pour capturer des photos de n'importe quelle activité, puis choisissez les meilleures ultérieurement.

3. **Retardateur:** Désactivé / 2 Sec. / 5 Sec. / 10 Sec.

Le réglage par défaut est : Désactivé.

Le retardateur fournit un délai entre l'appui sur le déclencheur et la prise de vue.



4. Photo éclatée: Off / 3 Photos / 5 Photos

Le déclenchement par défaut est Off.

En mode rafale, plusieurs photographies sont prises en succession rapide.

RÉGLAGE GÉNÉRAL

1. Volume: 0-7

Le réglage par défaut 7.

Appuyez sur le bouton Haut pour augmenter le volume.

Appuyez sur le bouton Bas pour baisser le volume.

2. Bip: Ouvrir / Désactivé

Le réglage par défaut est Ouvrir.

Définit le volume des alertes de votre EK7000.

3. Exposition: 2 / 1,7 / 1,3 / 1 / 0,7 / 0,3 / 0 / -0,3 / -0,7 / -1 / -1,3 / -1,7 / -2

Le réglage par défaut est 0.

Par défaut, votre caméra sport utilise l'image entière pour déterminer le niveau d'exposition approprié. Cependant, l'exposition vous permet de sélectionner une zone que vous voulez que la caméra sport donne la priorité lors de la détermination de l'exposition. Ce réglage est particulièrement utile dans les prises de vue où une région importante peut être autrement surexposée ou sous-exposée. Lorsque vous modifiez ce réglage, l'écran LCD vous montre immédiatement l'effet sur votre image. Si vous changez de mode, la caméra sport revient à utiliser toute la scène pour déterminer le niveau d'exposition correct.

RÉGLAGE DU SYSTÈME

1. Langue: English / Español / Deutsch / Italiano / Français / Português / Русский / Latviski / Poiski / Română / Slovenčina / Український / 한국어 / Čeština / 简体中文 / 繁體中文 / 日本語

Le réglage par défaut est English.

Définit la langue qui apparaît sur la caméra sport.

2. Mode de voiture: Ouvrir / Désactivé

Le réglage par défaut est Désactivé.

Si vous activez le mode voiture et connectez la caméra sport avec l'allume-cigare, la caméra sport s'allumera automatiquement si vous démarrez votre voiture et s'éteindra si vous arrêtez votre voiture.

3. Arrêt: Désactivé / 1 Min. / 3 Min. / 5 Min.

Le réglage par défaut est 3 Min.

Éteignez votre EK7000 après une période d'inactivité pour économiser la batterie.

4. Régl horl: JJ / MM / TT, HH / MM / SS

La date et l'heure sont automatiquement mises à jour lorsque vous connectez votre caméra sport à l'application AKASO GO. Toutefois, vous pouvez modifier manuellement ces paramètres, si nécessaire.

Remarque: Si la batterie est retirée de la caméra sport pendant une période prolongée, la date et l'heure seront automatiquement réinitialisés.

5. Format date: YYYY MM DD, MM DD YYYY, DD MM YYYY

Le réglage par défaut est MM-JJ-AAAA.

Si vous choisissez un de ces formats, cette caméra sport ajoute un cachet de date aux vidéos ou photos que vous prenez. Si vous sélectionnez Aucun, cette caméra sport n'ajoutera pas de cachet de date aux vidéos ou photos que vous prenez.

6. Clignot: Ein / Aus

Le réglage par défaut est 60 Hz.

7. Piv.LCD: Ouvrir / Désactivé

Le réglage par défaut est Désactivé.

Ce réglage détermine l'orientation de votre vidéo ou photos pour vous aider à éviter les images à l'envers.

8. Eco élec.LCD: Désactivé / 30 Sec. / 1 Min. / 3 Min.

Le réglage par défaut est 1 Min.

Désactive l'affichage LCD après une période d'inactivité pour économiser la batterie.

Pour rallumer l'écran LCD, appuyez sur n'importe quel bouton de la caméra sport.

9. Format: OUI / NON

Pour garder votre carte mémoire en bon état, reformatez-la sur une base régulière. Le reformatage efface tout votre contenu, assurez-vous de sauvegarder d'abord vos photos et vidéos sur vos autres appareils.

Pour reformater votre carte, appuyez sur le bouton Mode pour entrer dans le Réglage général, puis appuyez sur le bouton Bas plusieurs fois pour entrer dans Format. carte TF > Format carte? > OUI.

10. Réglrem zéro: OUI / NON

Cette option réinitialise tous les réglages à leurs valeurs par défaut.

14. Version: Branche / Modèle / Version / Test

Vous pouvez vérifier la marque, le modèle, la version et l'heure de mise à jour de votre EK7000.

CONNEXION À L'APPLICATION AKASO GO

Veillez d'abord télécharger et installer l'application AKASO GO dans l'App Store ou Google Play. L'application AKASO GO vous permet de contrôler votre appareil photo à distance à l'aide d'un smartphone. Les fonctionnalités incluent le contrôle de la caméra, l'aperçu en direct, la lecture, le téléchargement et les paramètres.

1. Allumez la caméra, appuyez sur le bouton Haut pour activer le Wifi. Le nom et le mot de passe de Wifi sont affichés sur l'écran de la caméra.

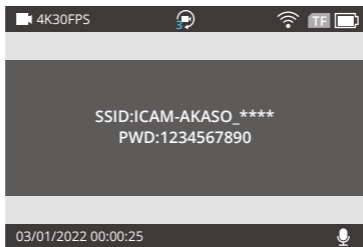

2. Allez dans le paramètre Wifi de votre téléphone, trouvez le nom Wifi de la caméra dans la liste et cliquez dessus, puis entrez le mot de passe 12 34567890 pour vous connecter.

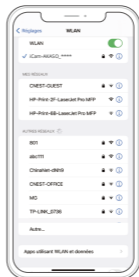

3. Ouvrez l'application AKASO GO, appuyez sur "Dispositif" → "Ajouter un dispositif", choisissez "EK7000".

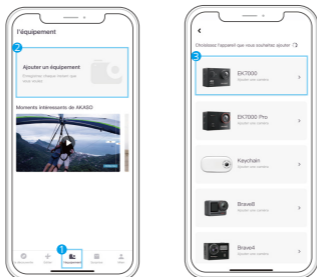

4. Cliquez sur "Opérations ci-dessus confirmées", et cliquez sur "Aperçu en direct", votre caméra se connectera à l'application AKASO GO.

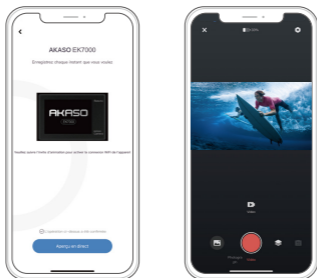

PROJETER VOTRE CONTENU

Vous pouvez lire votre contenu sur l'écran LCD de la caméra sport, votre ordinateur, téléviseur ou smartphone. Vous pouvez également lire le contenu en insérant la carte mémoire directement dans un appareil, tel qu'un ordinateur ou un téléviseur compatible. Avec cette méthode, la résolution de lecture dépend de la résolution de l'appareil et de sa capacité à lire cette résolution.

VISIONNER DES VIDÉOS ET DES PHOTOS SUR VOTRE EK7000

1. Entrez en mode vidéo ou Photo. Si votre carte mémoire contient beaucoup de contenu, Ça peut prendre une minute pour le charger.
2. Appuyez sur le bouton haut/bas pour faire défiler les fichiers vidéo ou photo.
3. Appuyez sur le bouton d'obturation pour ouvrir la vidéo ou la photo en plein écran.
4. Pour revenir à l'écran des pouces, appuyez sur le bouton Mode.
5. Pour sortir de la galerie, appuyez sur Mode.

SUPPRESSION DE VIDÉOS ET DE PHOTOS SUR VOTRE EK7000

1. Entrez le mode de lecture Vidéo ou Photo. Si votre carte mémoire contient beaucoup de contenu, il peut prendre une minute pour qu'il charge.
2. Appuyez sur le bouton Haut/Bas pour localiser le fichier à supprimer.
3. Appuyez sur le bouton Haut et maintenez-le enfoncé pendant 3 secondes. L'écran affiche "Supprimer le fichier sélectionné? OUI / NON".
4. Appuyez sur le bouton de l'obturateur pour supprimer le fichier sélectionné.



DÉCHARGER VOTRE CONTENU

TRANSFERER VOTRE CONTENU À UN ORDINATEUR

Pour lire vos vidéos et photos sur un ordinateur, vous devez d'abord transférer ces fichiers sur un ordinateur. Le transfert libère également de l'espace sur votre cartemémoire pour le nouveau contenu.

Pour transférer des fichiers sur un ordinateur à l'aide d'un lecteur de carte (venduséparément) et de l'explorateur de fichiers, connectez le lecteur de carte à l'ordinateur, puis insérez la carte mémoire. Vous pouvez alors transférer des fichiers sur votre ordinateur ou supprimer des fichiers sélectionnés sur votre carte. Vous pouvez également transférer les fichiers sur un ordinateur Windows avec un câble USB.

Remarque: Cette caméra sport ne prend pas en charge les ordinateurs Mac et les iPad.

TÉLÉCHARGER VOTRE CONTENU DANS UN SMARTPHONE

1. Ouvrez l'application AKASO GO.

Connectez la caméra à l'application. Pour plus de détails concernant la connexion à l'application, veuillez vous reporter à la section [Connexion à l'application AKASO GO](#) qui commence à la page 88. >>

2. Appuyez sur l'icône de lecture pour voir toutes les vidéos et photos. 3. Cliquez sur l'icône Sélectionner dans le coin supérieur droit pour choisir la photo ou la vidéo que vous voulez télécharger, puis cliquez sur l'icône Télécharger dans le coin inférieur gauche pour télécharger. En attendant la fin de la progression du téléchargement, la vidéo ou la photo sera téléchargée dans l'album photo de votre téléphone.

Remarque:

1. Si vous ne pouvez pas afficher de vidéos ou de photos sur iPhone ou iPad, veuillez entrer Paramètres > Confidentialité > Photos, recherchez «AKASO GO» et sélectionnez «Toutes les Photos»

iPhone ne vous permettent pas de télécharger des vidéos 4K ou 2.7K via l'application. Veuillez désactiver les vidéos 4K ou 2.7K via un lecteur de carte.



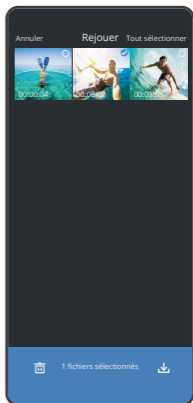
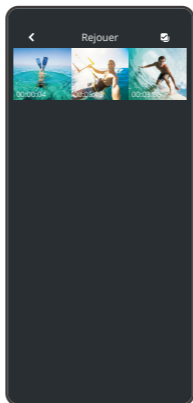
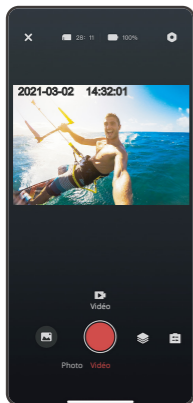

REFORMATAGE DE VOTRE CARTE MÉMOIRE

Pour garder votre carte mémoire en bon état, reformatez-la sur une base régulière. Le reformatage efface tout votre contenu, alors assurez-vous de sauvegarder d'abord vos photos et vidéos à vos autres appareils.

1. Appuyez sur le bouton Mode pendant 3 secondes pour allumer la caméra sport.
2. Appuyez sur le bouton Mode plusieurs fois pour entrer le réglage général.
3. Appuyez sur le bouton Bas pour trouver l'option «Format».
4. Appuyez sur le bouton de Déclencheur, l'écran affiche «Format carte? Ttes. données seront effa. (Toutes les données seront supprimées)»
5. Appuyez à nouveau sur le bouton de Déclencheur. Vous formatez votre carte mémoire avec succès.



ENTRETIEN DE VOTRE CAMÉRA

Suivez ces directives pour obtenir les meilleures performances de votre caméra sport:

1. Pour une meilleure performance audio, secouez la caméra sport ou soufflez sur le micro pour éliminer les débris des trous du microphone.
2. Pour nettoyer l'objectif, essuyez-le avec un chiffon doux et non pelucheux. N'insérez pas d'objets étrangers autour de l'objectif.
3. Ne touchez pas l'objectif avec les doigts.
4. Gardez la caméra sport loin des liquides et des chocs, qui pourraient endommager les pièces à l'intérieur.
5. Gardez la caméra sport à l'écart des températures élevées et des rayons du soleil plus fort afin de ne pas être endommagé.

MAXIMISER LA VIE DE LA BATTERIE

Si la batterie atteint 0% lors de l'enregistrement, la caméra sport enregistra le fichier et s'éteindra automatiquement. Pour optimiser la durée de vie de la batterie, suivez ces directives si possible:

- Désactiver les Connexions sans Fil.
- Capturer de la vidéo à plus faibles taux de trame et résolutions.
- Utiliser le réglage « Eco élec.LCD (Économiseur d'écran) ».



STOCKAGE ET MANIPULATION DE LA BATTERIE

- La caméra sport contient des composants sensibles, notamment la batterie. Évitez d'exposer votre caméra sport à des températures très froides ou très chaudes. Des conditions de température basse ou élevée peuvent raccourcir temporairement la durée de vie de la batterie ou causer la caméra sport temporairement cesser de fonctionner correctement.
- Évitez les changements brusques de température ou d'humidité lors de l'utilisation de la caméra sport, car la condensation peut se former sur ou dans la caméra sport.
- Ne séchez pas la caméra sport ou la batterie avec une source de chaleur externe telle qu'un four à micro-ondes ou un sèche-cheveux. Les dommages à la caméra sport ou à la batterie causés par le contact avec le liquide à l'intérieur de la caméra sport ne sont pas couverts par la garantie.
- Ne rangez pas votre batterie avec des objets métalliques, tels que des pièces de monnaie, des clés ou des colliers. Si les bornes de la batterie entrent en contact avec des objets métalliques, cela peut provoquer un incendie.
- N'effectuez aucune modification non autorisée sur la caméra sport. Cela pourrait compromettre la sécurité, la conformité aux réglementations, les performances et pourrait annuler la garantie.

AVERTISSEMENT: Ne laissez pas tomber, ne pas démonter, ouvrir, écraser, plier, déformer, perforer, déchiqueter, micro-ondes, incinérer ou peindre la caméra sport ou la batterie. N'insérez pas d'objets étrangers dans l'ouverture de la batterie de la caméra sport. N'utilisez ni la caméra sport ni la batterie si elle a été endommagée, par exemple si elle est fissurée, perforée ou endommagée par l'eau. Le démontage ou la perforation de la batterie peut provoquer une explosion ou un incendie.



TÉLÉCOMMANDE

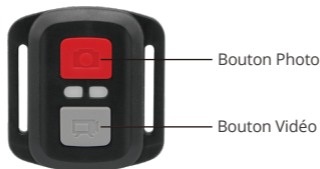

Résiste seulement aux éclaboussements, pas à l'eau

VIDÉO

Pour enregistrer une Vidéo, vérifiez que la caméra est en mode Vidéo.

Pour commencer un enregistrement:

Appuyez sur le Bouton Gris vidéo. La caméra émettra un bip et la lumière de la caméra clignotera pendant l'enregistrement.

Pour arrêter l'enregistrement:

Appuyez de nouveau sur le Bouton Vidéo Gris. La caméra émettra un bip et la lumière de la caméra arrêtera de clignoter lors de l'enregistrement.

PHOTO

Pour capturer une image, vérifiez que la caméra est en Mode Photo.

Pour prendre une photo:

Appuyez sur le Bouton Rouge Photo. La caméra émettra un son de déclencheur photo.



Remplacement de Batterie CR2032 pour Télécommande EK7000

1. Utilisez un tournevis de type Phillips 1.8mm pour retirer les 4 vis au dos du couvercle de la télécommande, vous permettant ainsi de l'ouvrir.



2. Retirez 4 vis supplémentaire sur la carte PCB.



3. Soulevez la carte PCB, faite coulisser la batterie à l'extérieur, comme montré sur l'image.

Remarque: Ne PAS faite pivoter la carte PCB afin d'éviter de renverser les fonctions des boutons caméra et vidéo.



4. Installez la nouvelle batterie, en gardant le pôle "+" tourné vers le haut.

5. Réinstallez toutes les 4 vis dans la carte PCB.



6. Réinstallez toutes les 4 vis dans le couvercle.

MONTER VOTRE CAMÉRA

Fixez votre caméra sport aux casques, au matériel et aux équipements.





CONTACTEZ NOUS

Pour toute question concernant les produits AKASO, n'hésitez pas à nous contacter. Nous vous répondrons dans les 24 heures.

E-mail: cs@akasotech.com

Site web officiel: www.akasotech.com



CONTENUTI

Cosa c'è nella Scatola	101	>>
La tua EK7000	102	>>
Iniziare	104	>>
Panoramica delle modalità	105	>>
Personalizzare la tua EK7000	109	>>
Connessione all'app AKASO GO	113	>>
Riproduzione dei contenuti	115	>>
Eliminazione di video e foto sulla tua EK7000	115	>>
Scaricare il contenuto	116	>>
Riformatura della tua scheda memoria	117	>>
Manutenzione della fotocamera	118	>>
Massimizzare la durata della batteria	118	>>
Conservazione e manipolazione della batteria	119	>>
A distanza	120	>>
Montaggio della telecamera	123	>>
Contattaci	124	>>



COSA C'È NELLA SCATOLA



AKASO EK7000
x 1



Custodia
Impermeabile x 1



Caricabatterie
x 1



Batterie
x 2



USB Cavo
x 1



Telecomando
x 1



Cinghia del
telecomando x 1



Backdoor
Protettivo x 1



Clip
x 1



Clip 2
x 1



Mount 1
x 1



Mount 2
x 1



Mount 3
x 1



Mount 4
x 1



Mount 5
x 1



Mount 6
x 1



Mount 7
x 1



Manubrio/Montaggio
su palo x 1



Casco Mounts
x 2



Chiave Inglese
x 1



Bende
x 4



Pastoie
x 5



Panno per Lenti
x 1



Nastri Biadesivi
x 2



Guida Rapida
x 1



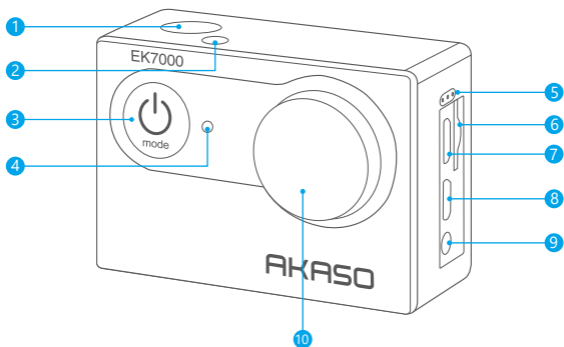

- 1 Pulsante di scatto / selezione
- 2 Indicatore di Lavoro / Wifi
- 3 Pulsante di accensione / modalità / uscita
- 4 Luce Stato di Ricarica
- 5 Microfono
- 6 Scheda memoria Slot
- 7 USB Porta
- 8 HDMI Porta
- 9 Porta per microfono esterno
- 10 Lente



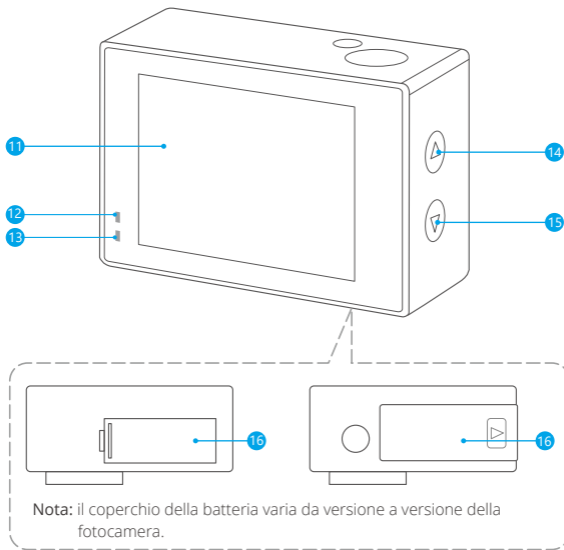

- 11 Schermo
- 12 Indicatore di Lavoro
- 13 Indicator di Carica
- 14 Pulsante Su/Registra
- 15 Pulsante Giù/Wifi
- 16 Sportello batteria

Nota: La fotocamera non registra l'audio quando è nella custodia impermeabile.

INIZIARE

Benvenuto nella tua nuova EK7000. Per acquisire video e foto, è necessaria una scheda memoria (venduta separatamente).

SCHEDA MEMORIA

Utilizzare schede di memoria di marca che soddisfano questi requisiti:

- Classe 10 o classificazione UHS-I.
- Capacità fino a 64GB (FAT32).

Nota: Si prega di formattare la scheda memoria prima in questa fotocamera prima dell'uso. Per mantenere la scheda memoria in buone condizioni, riformattala regolarmente. La riformattazione cancella tutti i tuoi contenuti, quindi assicurati di scaricare prima le foto e i video.

ACCENSIONE / SPEGNIMENTO

Per accendere:

Tieni premuto il pulsante Modalità per tre secondi. La fotocamera emette un segnale acustico mentre la spia di stato della fotocamera è accesa. Quando vengono visualizzate informazioni sul display LCD o sulla schermata di stato della fotocamera, la fotocamera è accesa.

Per spegnere:

Tieni premuto il pulsante Modalità per tre secondi. La fotocamera emette un segnale acustico mentre la spia di stato della fotocamera è spenta.

MODALITÀ DI COMMUTAZIONE

Per cambiare modalità:

Premere il pulsante Modalità per cambiare modalità.

Per uscire dalla modalità:

Premere il pulsante Modalità per uscire dalla modalità.

ACCENSIONE / SPEGNIMENTO Wifi

Per attivare il Wifi:

Accendi la fotocamera, premi il pulsante Giù una volta. Attendi 3 secondi. Lo schermo mostra 'SSID: iCam-xxxx'. Quindi si attiva correttamente il Wifi.

Per disattivare Wifi:

Premi il pulsante Giù per disattivare il Wifi.



PANORAMICA DELLE MODALITÀ

Vi sono 8 modalità: Video, Foto, Riproduzione video, Riproduzione foto, Impostazioni video, Impostazione foto, Impostazioni generali e di sistema.

MODALITÀ VIDEO

La modalità video è la modalità predefinita all'accensione della fotocamera. In modalità video, premere il pulsante di scatto, la fotocamera inizia a registrare video. Premere il pulsante di scatto per interrompere la registrazione del video.



MODALITÀ FOTO

Premere il pulsante Modalità una volta per passare alla Modalità foto dopo aver acceso la fotocamera. In modalità Foto, premere il pulsante di scatto, la fotocamera scatta una foto.

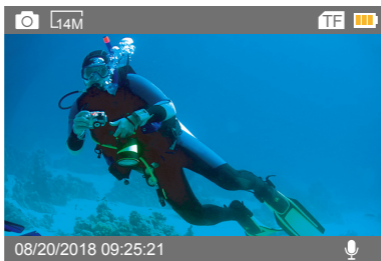

MODALITÀ RIPRODUZIONE VIDEO

Premere più volte il pulsante Modalità per passare alla modalità di riproduzione video. In modalità di riproduzione video, premere il pulsante Su / Giù per scorrere i file video. Premere il pulsante di scatto per aprire il video in visualizzazione a schermo intero. Tenere premuto il pulsante Su per 3 secondi per eliminare il video.



MODALITÀ RIPRODUZIONE FOTO

Premere più volte il pulsante Modalità per passare alla modalità di riproduzione foto. In modalità di riproduzione foto, premere il pulsante Su / Giù per scorrere i file video. Premere il pulsante di scatto per aprire il video in visualizzazione a schermo intero. Tenere premuto il pulsante Su per 3 secondi per eliminare il foto.

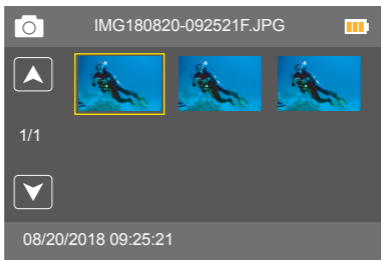

MODALITÀ IMPOSTAZIONE VIDEO

Premere più volte il pulsante Modalità per passare alla modalità di impostazione video.

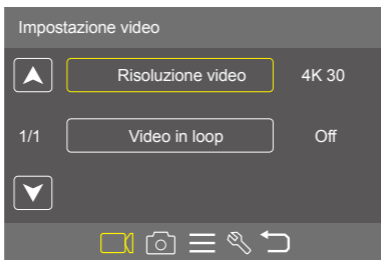

MODALITÀ DI IMPOSTAZIONE FOTO

Premere più volte il pulsante Modalità per passare alla Modalità impostazione foto.

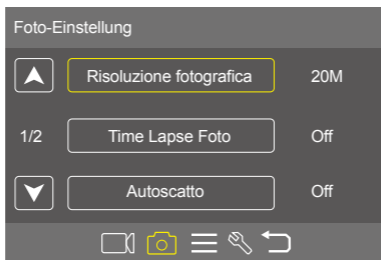

MODALITÀ DI IMPOSTAZIONE GENERALE

Premere più volte il pulsante Modalità per passare alla Modalità impostazione generale.

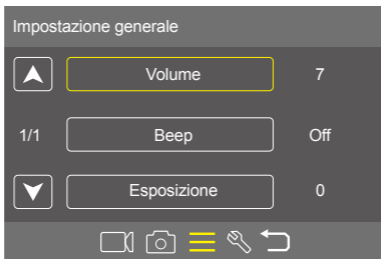

MODALITÀ DI IMPOSTAZIONE DEL SISTEMA

Premere più volte il pulsante Modalità per passare alla Modalità impostazioni di sistema.

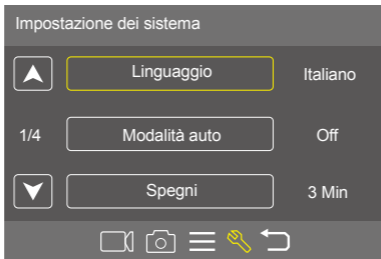

PERSONALIZZARE LA TUA EK7000

IMPOSTAZIONE VIDEO

- 1. Risoluzione video:** 4K/30FPS, 2.7K/30FPS, 1080P/60FPS, 1080P/30FPS, 720P/120FPS, 720P/60FPS

L'impostazione predefinita è 4K/30FPS.

Nota: Quando si acquisiscono video ad alta risoluzione o frame rate elevati a temperature ambiente elevate, la fotocamera potrebbe surriscaldarsi e consumare più energia.

- 2. Video in loop:** Spento / 1 Min. / 3 Minuten. / 5 Minuten

L'impostazione predefinita è Spento.

Utilizzando la registrazione in loop, è possibile registrare continuamente video, ma salvare solo i momenti desiderati. Ad esempio, se si seleziona un intervallo di 5 minuti, vengono salvati solo i 5 minuti precedenti quando si preme il pulsante dell'otturatore per interrompere la registrazione. Se si registra per 5 minuti e non si preme il pulsante dell'otturatore per interrompere la registrazione e il salvataggio, la fotocamera registra un nuovo intervallo di 5 minuti registrando nei 5 minuti precedenti di riprese. Quando la scheda memoria è piena, i nuovi file copriranno quello vecchio se la registrazione in loop è attiva.

IMPOSTAZIONE FOTO

- 1. Risoluzione fotografica:** 20MP / 16MP / 14MP / 12MP / 8MP / 5MP

L'impostazione predefinita è 20MP.

- 2. Time Lapse Foto:** Spento / 1s / 2s / 5s / 10s / 30s / 60s.

L'impostazione predefinita è Spento.

Time Lapse Photo acquisisce una serie di foto a intervalli specifici. Usa questa modalità per scattare foto di qualsiasi attività, quindi scegli quelle migliori in seguito.

- 3. Autoscatto:** Spento / 2 Sec. / 5 Sec. / 10 Sec.

L'impostazione predefinita è Spento.

L'autoscatto produce un ritardo tra la pressione del pulsante di scatto e lo scatto della foto.



4. Foto di scoppio: Spento / 3 foto / 5 foto

L'impostazione predefinita è Spento.

In modalità a raffica, vengono scattate diverse fotografie in rapida successione.

IMPOSTAZIONE GENERALE

1. Volume: 0-7

L'impostazione predefinita è 7.

Premi il pulsante Su per aumentare il volume. Premi il pulsante Giù per abbassare il volume.

2. Beep: Acceso / Spento

L'impostazione predefinita è Acceso.

Imposta il volume della tua EK7000's alerts.

3. Esposizione: 2 / 1,7 / 1,3 / 1 / 0,7 / 0,3 / 0 / -0,3 / -0,7 / -1 / -1,3 / -1,7 / -2

L'impostazione predefinita è 0.

Per impostazione predefinita, la fotocamera utilizza l'intera immagine per determinare il livello di esposizione appropriato. Tuttavia, l'esposizione consente di selezionare un'area a cui si desidera che la fotocamera dia la priorità al momento di determinare l'esposizione. Questa impostazione è particolarmente utile negli scatti in cui una regione importante potrebbe altrimenti essere sovraesposta o sottoesposta. Quando si modifica questa impostazione, il display LCD mostra immediatamente l'effetto sull'immagine. Se cambiate modalità, la fotocamera ritorna a utilizzare l'intera scena per determinare il livello corretto di esposizione.

IMPOSTAZIONE DEI SISTEMA

1. Linguaggio: English / Español / Deutsch / Italiano / Français / Português / Русский / Latviski / Poiski / Română / Slovenčina / Український / 한국인 / Čeština / 简体中文 / 繁體中文 / 日本語

L'impostazione predefinita è English.

Impostare la lingua che appare sulla fotocamera.

2. Modalità auto: Acceso / Spento

L'impostazione predefinita è Spento.

Se si attiva la modalità auto e si collega la fotocamera con l'accendisigari, la fotocamera si accenderà automaticamente avvia la tua auto e si spegnerà se la fermi.

3. Spegni: Spento / 1 Min. / 3 Min. / 5 Min.

L'impostazione predefinita è 3 Min.

Spegne la tua EK7000 dopo un periodo di inattività per prolungare la durata della batteria.

4. Data & Ora: YY / MM / DD, HH / MM / SS

La data e l'ora vengono aggiornate automaticamente quando si collega la videocamera all'app AKASO GO. Tuttavia, è possibile modificare manualmente queste impostazioni, se necessario.

Nota: Se la batteria viene rimossa dalla fotocamera per un lungo periodo di tempo, la data e l'ora verranno ripristinate automaticamente.

5. Formato data: YYYY MM DD, MM DD YYYY, DD MM YYYY

L'impostazione predefinita è MM DD YYYY.

Se si attiva la stampa della data, questa fotocamera aggiunge la stampa della data ai video o alle foto scattate. Se si seleziona Nessuno, questa fotocamera non aggiungerà il timbro data ai video o alle foto scattate.

6. Frequenza: 50Hz / 60Hz

L'impostazione predefinita è 60Hz.

7. Sottosopra: Spento / 1 Min. / 3 Min. / 5 Min.

L'impostazione predefinita è Spento.

Questa impostazione determina l'orientamento del tuo video o delle tue foto per aiutarti a prevenire riprese capovolte.

8. Salvascermo: Spento / 30 Sec. / 1 Min. / 3 Min.

L'impostazione predefinita è 1 Min.

Spegne il display LCD dopo un periodo di inattività per prolungare la durata della batteria. Per riattivare il display LCD, premere un pulsante qualsiasi sulla fotocamera.

9. Formato: Sì / No

Per mantenere la scheda memoria in buone condizioni, riformattala regolarmente. La riformattazione cancella tutti i tuoi contenuti, quindi assicurati di scaricare prima le foto e i video.

Per riformattare la scheda, premere il pulsante modalità per accedere alle impostazioni di sistema, quindi premere più volte il pulsante giù per accedere a Formato> Formatta scheda? > Sì.

10. Reset: Sì / No

Questa opzione ripristina tutte le impostazioni ai valori predefiniti.

11. FW Versione: Marca / Modello / Versione / Aggiornato

Puoi controllare la marca, il modello, la versione e l'ora aggiornata della tua EK7000.

CONNETTI AKASO GO APP

Prima scarica e installa l'app AKASO GO nell'App Store o in Google Play. L'app AKASO GO ti consente di controllare la videocamera in remoto utilizzando uno smartphone. Le caratteristiche includono controllo della fotocamera, anteprima dal vivo, riproduzione, download e impostazioni.

1. Accendere la fotocamera, premere il pulsante Giù per attivare il Wifi. Il nome e la password Wifi password sono visualizzati sullo schermo della telecamera.

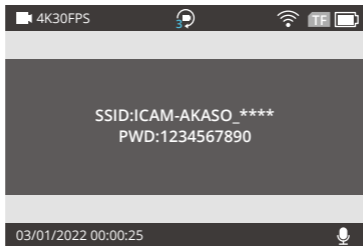

2. Accendere il Wifi del telefono per accedere alle impostazioni Wifi, trovare il Wifi della fotocamera nell'elenco e toccarlo, quindi inserire la password 1234567890 per connettersi.

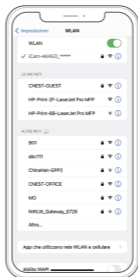

3. Aprire l'applicazione AKASO GO, toccare "Dispositivo" → "Aggiungi dispositivo", scegliere "EK7000".

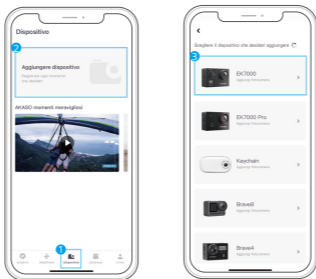

4. Fare clic su "Operazioni sopra confermate" e fare clic su "Anteprima dal vivo": la fotocamera si conatterà con l'applicazione AKASO GO.

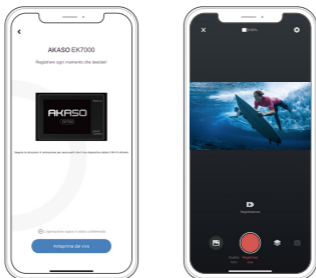

RIPRODUZIONE DEI CONTENUTI

Puoi riprodurre i tuoi contenuti sul display LCD della fotocamera, sul computer, sulla TV o sullo smartphone. È inoltre possibile riprodurre i contenuti inserendo la scheda memoria direttamente in un dispositivo, ad esempio un computer o un televisore compatibile. Con questo metodo, la risoluzione di riproduzione dipende dalla risoluzione del dispositivo e dalla sua capacità di riprodurre quella risoluzione.

VISUALIZZAZIONE DI VIDEO E FOTO SULLA TUA EK7000

1. Entra nella modalità di riproduzione Video o Foto. Se la scheda memoria contiene molti contenuti, il caricamento potrebbe richiedere alcuni minuti.
2. Premi il pulsante Su / Giù per scorrere i file video o fotografici.
3. Premi il pulsante di scatto per aprire video o foto in visualizzazione a schermo intero.
4. Premi il pulsante Modalità per tornare alla schermata delle miniature,.
5. Premi il pulsante Modalità per uscire dalla galleria.

ELIMINAZIONE DI VIDEO E FOTO SULLA TUA EK7000

1. Entra nella modalità di riproduzione Video o Foto. Se la scheda microSD contiene molti contenuti, il caricamento potrebbe richiedere alcuni minuti.
2. Premi il pulsante Su / Giù per individuare il file che si desidera eliminare.
3. Tieni premuto il pulsante Su per 3 secondi. Lo schermo mostra "Elimina file selezionato? SI/NO".
4. Premi il pulsante di scatto, il file selezionato verrà eliminato.



SCARICARE IL CONTENUTO

SCARICARE IL CONTENUTO SU UN COMPUTER

Per riprodurre video e foto su un computer, è necessario prima trasferire questi file su un computer. Il trasferimento libera anche spazio sulla scheda memoria per nuovi contenuti. Per scaricare i file su un computer utilizzando un lettore di schede (venduto separatamente) e Esplora file del tuo computer, collega il lettore di schede al computer, quindi inserisci la scheda memoria. È quindi possibile trasferire i file sul computer o eliminare i file selezionati sulla scheda. Puoi anche scaricare file su un computer Windows usando un cavo USB.

SCARICARE I CONTENUTI SU UNO SMARTPHONE 1. ACCEDERE AKASO GO APP

1. Collegare la fotocamera all'app.

Per ulteriori dettagli sulla connessione all'applicazione, consultare la sezione [Connessione all'applicazione AKASO GO](#) a partire da pagina 113. >>

2. Toccare Playback icon per vedere tutti i video e le foto.

3. Fare clic sull'icona Seleziona nell'angolo superiore destro per scegliere la foto o il video che si desidera scaricare, quindi fare clic sull'icona Scarica nell'angolo inferiore sinistro per eseguire il download. In attesa del completamento del download, il video o la foto verranno scaricati nell'album fotografico del telefono.

Nota:

1. Se non puoi scaricare video o foto su iPhone o iPad, si prega di entrare Impostazione → Privato → Foto, trovare "AKASO GO" e selezionare "Tutte le Foto".
2. iPhone e iPad non ti consentono di scaricare video 4K o 2.7K tramite l'app. Scarica i video 4K o 2.7K tramite un lettore di schede.



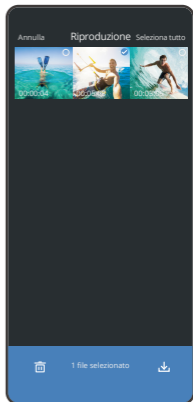
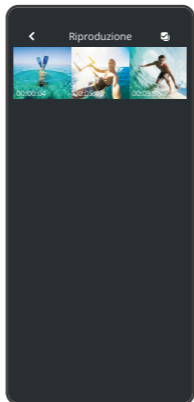
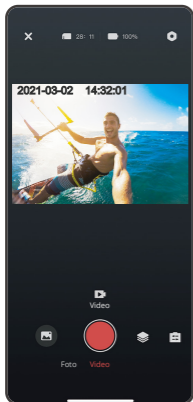

RIFORMATURA DELLA TUA SCHEDA MEMORIA

Per mantenere la scheda memoria in buone condizioni, riformattala regolarmente. La riformattazione cancella tutti i tuoi contenuti, quindi assicurati di scaricare prima le foto e i video.

1. Tieni premuto il pulsante Mode per 3 secondi per accendere la fotocamera.
2. Premi più volte il pulsante Modalità per accedere alle Impostazioni di sistema.
3. Premi il pulsante Giù per trovare l'opzione "Formato".
4. Premi il pulsante Otturatore, lo schermo mostra "Formatta scheda? Tutti i dati saranno cancellati."
5. Premi di nuovo il pulsante di scatto. Formattare correttamente la scheda memoria.



MANUTENZIONE DELLA FOTOCAMERA

Segui queste linee guida per ottenere le migliori prestazioni dalla tua fotocamera:

1. Per prestazioni audio ottimali, agitare la fotocamera o soffiare sul microfono per rimuovere i detriti dai fori del microfono.
2. Per pulire l'obiettivo, pulirlo con un panno morbido e privo di lanugine. Non inserire oggetti estranei attorno all'obiettivo.
3. Non toccare l'obiettivo con le dita.
4. Tieni la fotocamera lontana da cadute e urti, che potrebbero causare danni alle parti interne.
5. Tieni la fotocamera lontano da alte temperature e forte luce solare per evitare danni.

MASSIMIZZARE LA DURATA DELLA BATTERIA

Se la batteria raggiunge lo 0% durante la registrazione, la fotocamera salva il file e si spegne. Per massimizzare la durata della batteria, seguire queste linee guida quando possibile:

- Disattiva le connessioni senza fili
- Cattura video con frame rate e risoluzioni inferiori
- Usa l'impostazione Salvaschermo.



STOCCAGGIO E MANIPOLAZIONE DELLA BATTERIA

- La fotocamera contiene componenti sensibili, inclusa la batteria. Evitare di esporre la fotocamera a temperature molto fredde o molto calde. Le condizioni di bassa o alta temperatura possono ridurre temporaneamente la durata della batteria o causare l'interruzione temporanea della fotocamera.
- Evitare sbalzi di temperatura o umidità durante l'uso della fotocamera, poiché potrebbe formarsi condensa sulla o all'interno della fotocamera.
- Non asciugare la fotocamera o la batteria con una fonte di calore esterna come un forno a microonde o un asciugacapelli. I danni alla fotocamera o alla batteria causati dal contatto con liquidi all'interno della fotocamera non sono coperti da garanzia.
- Non conservare la batteria con oggetti metallici, come monete, chiavi o collane. Se i terminali della batteria entrano in contatto con oggetti metallici, ciò può provocare un incendio.
- Non apportare modifiche non autorizzate alla fotocamera. Ciò potrebbe compromettere la sicurezza, la conformità alle normative, le prestazioni e potrebbe invalidare la garanzia.

AVVERTIMENTO: Non far cadere, smontare, aprire, schiacciare, piegare, deformare, forare, distruggere, microonde, incenerire o verniciare la fotocamera o la batteria. Non inserire oggetti estranei nell'apertura della batteria sulla fotocamera. Non utilizzare la fotocamera o la batteria se è stata danneggiata, ad esempio se incrinata, forata o danneggiata dall'acqua. Lo smontaggio o la foratura della batteria può provocare un'esplosione o un incendio.



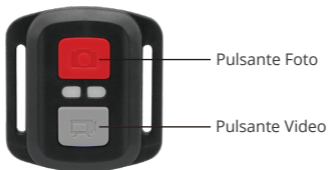

Solo a prova di spruzzi d'acqua, non impermeabile.

VIDEO

Per registrare video, verificare che la fotocamera sia in modalità Video.

Per iniziare la registrazione:

Premi il pulsante video grigio. La fotocamera emetterà un segnale acustico e la luce della videocamera lampeggerà durante la registrazione.

Per interrompere la registrazione:

Premi di nuovo il pulsante video grigio. La fotocamera emetterà un segnale acustico e la luce della videocamera smetterà di lampeggiare durante la registrazione.

FOTO

Per catturare una foto, verificare che la fotocamera sia in modalità Foto.

Per fare una foto:

Premi il pulsante rosso Foto. La fotocamera emetterà un suono di scatto della fotocamera.



CR2032 SOSTITUZIONE BATTERIA PER TELECOMANDO EK7000

1. Utilizzare un cacciavite a punta Phillips da 1,8 mm per rimuovere le 4 viti sul coperchio posteriore del telecomando, consentendo di aprirlo.



2. Rimuovere altre 4 viti sulla scheda PCB.



3. Sollevare la scheda PCB e sfilare la batteria, come mostrato in figura.

Nota: Non ruotare la scheda PCB per evitare di invertire le funzioni della fotocamera e dei pulsanti video.



4. Installare la nuova batteria, mantenendo il polo "+" rivolto verso l'alto.

5. Rimontare tutte e 4 le viti sulla scheda PCB.



6. Rimontare tutte e 4 le viti nel coperchio.

MONTAGGIO DELLA TELECAMERA

Attacca la tua fotocamera a caschi, attrezzi e attrezzature.





CONTATTACI

Per qualsiasi richiesta di informazioni sui prodotti AKASO, non esitate a contattarci.

Risponderemo entro 24 ore.

Email: cs@akasotech.com

Sito ufficiale: www.akasotech.com



梱包	126	>>
製品一覧	127	>>
はじめに	129	>>
モード一覧	130	>>
取扱説明	134	>>
アプリ「AKASO GO」に接続する	138	>>
ファイルを再生する	140	>>
ビデオと写真を再生する	140	>>
データをダウンロードする	141	>>
メモ리카ードの再フォーマット	142	>>
カメラを保護する	143	>>
電池寿命を最大化にする	143	>>
電池の保管と取扱方	144	>>
リモコン	145	>>
カメラの取り付け	148	>>
アフターサービス	149	>>



梱包



AKASO EK7000
x1



防水ケース
x1



充電器
x1



バッテリー
x2



USBケーブル
x1



リモコン
x1



リモコンリストバンド
x1



保護バックドア
x1



カメラフレーム
x1



クリップ
x1



取付部品 1
x1



取付部品 2
x1



取付部品 3
x1



取付部品 4
x1



取付部品 5
x1



取付部品 6
x1



取付部品 7
x1



ハンドルバー/
ポールマウント x1



ヘルメットマ
ウント x2



スパナ
x1



包帯
x4



テザー
x5



レンズクロス
x1



両面テープ
Tape x2



クイックスタガ
イド x1



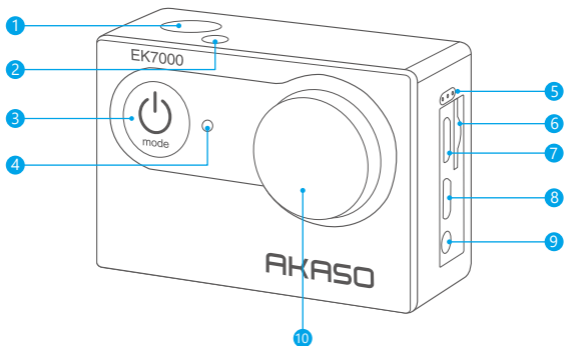

- ① シャッター/選択ボタン
- ② Working/Wifi インジケータ
- ③ 電源/モード/終了ボタン
- ④ 充電状態ライト
- ⑤ マイク
- ⑥ メモリカードスロット
- ⑦ USB ポート
- ⑧ HDMI ポート
- ⑨ 外部マイクポート
- ⑩ レンズ



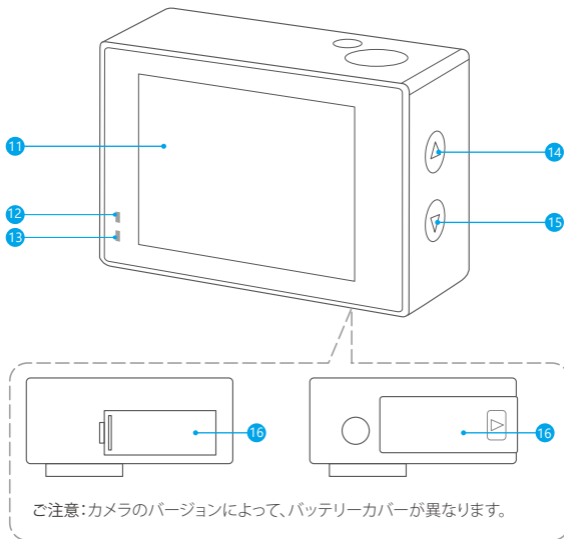

- 11 スクリーン
- 12 作業インジケータ
- 13 充電インジケータ
- 14 UP / 録画ボタン
- 15 Down/Wifiボタン
- 16 電池カバー

ご注意: 防水ケースに入っていると、カメラは音声を録音できません。

はじめに

弊社の製品、EK7000をご支持いただき、誠にありがとうございます。ビデオや写真をキャプチャするには、メモ리카ード(別売)が必要です。

メモ리카ード

これらの要件を満たすブランドのメモ리카ードを使用してください。

- Class 10 または UHS-I rating
- 最大64GB (FAT32).

ご注意: 使用する前に、カメラでメモ리카ードをフォーマットしてください。メモ리카ードを良好な状態に保つために、定期的に再フォーマットしてください。再フォーマットすると、すべてのファイルが削除されるので、まず写真やビデオをダウンロードしてください。各ファイルの保存容量が4GBを超えると、メモ리카ード(FAT32)は記録を停止し、新しいファイルへの記録を再開します。

電源オン/オフ

電源をオンにする:

電源を切る状態で電源ボタンを3秒間押し続けると電源を入れます。

電源をオフにする:

電源を入れる状態で電源ボタンを3秒間押し続けると電源を切ります。

切り替えモード

モードを切り替えるには:

カメラの電源を入れ、モードボタンを押してモードを切り替えます。

モードを終了するには:

モードボタンを押してモードを終了します。

をオン/オフする

Wifi をオンにする:

カメラの電源を入れ、下ボタンを長押ししてWi-Fiをオンにします。画面「SSID: iCam-xxxx」が表示され、Wifiを正常にオンします。

Wifiをオフにする:

下ボタンを押してWi-Fiをオフにします。



モード一覧

8つのモードがあります: ビデオ、撮影、ビデオ再生機能、写真再生機能、ビデオ設定、写真設定、設定設置、システム

ビデオモード

ビデオモードは、カメラの電源を入れたときのデフォルトモードです。

ビデオモードには、シャッターボタンを押すと、ビデオの録画を開始します。もう一度シャッターボタンを押すと録画を停止します。



撮影モード

電源を入れた後、モードボタンを1回押して撮影モードに切り替えます。撮影モードには、OKボタンを押すと、写真を撮ります。



ビデオ再生モード

モードボタンを押してビデオ再生モードに切り替えます。

ビデオ再生モードでは、上/下ボタンを押してビデオファイルをスクロールします。

シャッターボタンを押してビデオを全画面表示で再生します。上ボタンを3秒間押し続け、ビデオを削除できます。



写真再生モード

モードボタンを押して写真再生モードに切り替えます。

写真再生モードで、上/下ボタンを押して写真ファイルをスクロールします。

シャッターボタンを押すと、写真が全画面表示で再生します。上ボタンを3秒間押し続け、写真を削除できます。

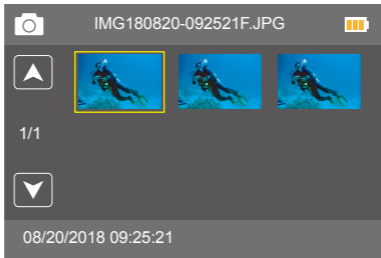

ビデオ設定モード

モードボタンを押してビデオ設定モードに切り替えます。

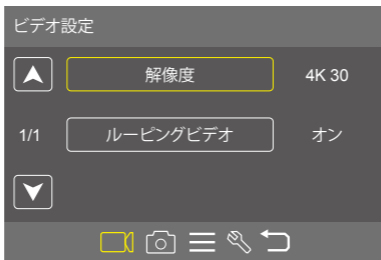

写真設定モード

モードボタンを押して写真設定モードに切り替えます。

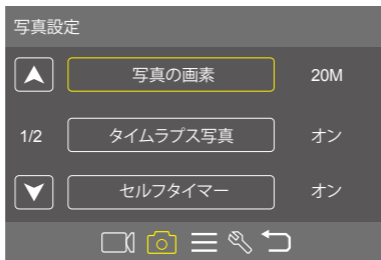

設定設置

モードボタンを押して設定設置モードに切り替えます。

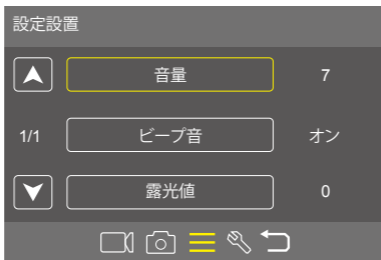

システム設定

モードボタンを押してシステム設定モードに切り替えます。

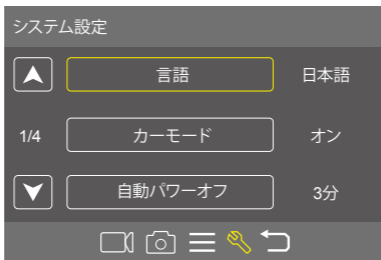

取扱説明

ビデオ設定

1. 解像度: 4K/30FPS, 2.7K/30FPS, 1080P/60FPS, 1080P/30FPS, 720P/120FPS, 720P/60FPS

デフォルト値は4K/30FPSです。

ご注意: 周囲温度が高い場合、高解像度または高フレームレートでビデオを撮影すると、カメラが高温になり、より多くの電力を消費する可能性があります。

2. ルーピングビデオ: オフ/1分/3分/5分

デフォルト設定はオフにします。

ルーピングビデオを使用すると、連続して録画できますが、必要な瞬間だけを保存できます。撮影が設置した時間に達する時、ビデオは自動的に撮影を中止すると同時にデータを記録し、撮影を続けます。メモリーカードがいっぱいになると、ビデオが自動的に最初記録した撮影データを覆い、撮影を続けます。

画像設定

1. 写真の画素: 20MP / 16MP / 14MP / 12MP / 8MP / 5MP

デフォルト値は20MPです。

2. タイムラプス写真: オフ / 1s / 2s / 5s / 10s / 30s / 60s

デフォルト設定はオフにします。

タイムラプス写真は、指定した間隔で一連の写真をキャプチャします。このモードを使用してあらゆる活動の写真を撮影し、後で最適な写真を選択します。

3. セルフタイマー: オフ, 3P/S, 5P/S, 10P/S

デフォルト設定はオフにします。

セルフタイマーは、シャッターを押してから写真が撮られるまでの時間を計測するものです。

4. バースト写真: オフ / 3写真 / 5写真

デフォルトの設定はオフです。

バーストモードでは、複数の写真が連続して撮影されます。



設定設置

1. 音量: 0-7

デフォルト設定は7です。

音量を上げるには上ボタンを押します。

下ボタンを押して音量を下げます。

2. ビープ音: オン/オフ

デフォルト設定はオンにします。

EK7000のアラートの音量を設定します。

3. 露光値: 2 / 1,7 / 1,3 / 1 / 0,7 / 0,3 / 0 / -0,3 / -0,7 / -1 / -1,3 / -1,7 / -2,0

デフォルト値は0です。

デフォルトでは、カメラは画像全体によって適切な露出レベルを決定します。ただし、露出を選択すると、露出を決定するときにカメラを優先的に露出させる領域を選択できます。

この設定は、重要な領域が露出オーバーまたは露出アンダーになる可能性があるショットで特に便利です。この設定を変更すると、LCDディスプレイにすぐ画像への影響が表示されます。モードを変更すると、カメラは全体のシーンに戻り、正しい露出レベルを決定します。

システム

1. 言語: English / Español / Deutsch / Italiano / Français / Português / Русский / Latviski / Poiski / Română / Slovenčina / Український / 한국어 / Čeština / 简体中文 / 繁體中文 / 日本語

デフォルト設定は英語です。

カメラに表示される言語を設定します。

2. カーモード: オン/オフ

デフォルト設定はオフにします。

カーモードをオンにしてカメラを車のシガレットライターに接続すると、カメラがオンになります。

車を始動すると自動的にオンになり、車を停止するとオフになります。

3. 自動パワーオフ: オフ / 1分 / 3分 / 5分

デフォルト設定は3分です。

バッテリーの寿命を節約するために、一定時間操作しないとカメラの電源を切れます。

4. 日付と時刻: YY / MM / DD, HH / MM / SS

カメラをアプリ「AKASO GO」に接続すると、日付と時刻が自動的に更新されます。

必要に応じてこれらの設定を手動で変更できます。

ご注意: バッテリーをカメラから取り外した場合、長時間になると、時間は自動的にリセットされます。

5. 日付フォーマット: YYYY/MM/DD, MM/DD/YYYY, DD/MM/YYYY

デフォルト設定はMM DD YYYYです。

日付スタンプをオンにすると、このカメラは撮影したビデオまたは写真に日付スタンプを追加します。「なし」を選択する場合、このカメラは撮影したビデオや写真に日付スタンプを追加しません。

6. 周波数: 50Hz / 60Hz

デフォルト設定は60Hzです。

7. 回転: オン/オフ

デフォルト設定はオフにします。

この設定は、素材が反転しないようにビデオや写真の向きを固定します。

8. スクリーンセーバー: オフ / 30 秒 / 1 分 / 3 分

デフォルト設定は1分です。

バッテリーの寿命を節約するために、一定時間操作しないとディスプレイがオフになります。ディスプレイを再びオンにするには、カメラのいずれかのボタンを押します。

9. フォーマット: メモリカードをフォーマットしますか? OK/キャンセル

メモリカードを良好な状態に保つために、定期的に再フォーマットしてください。再フォーマットすると、すべてのファイルが削除されるので、まず写真やビデオをダウンロードしてください。メモリカードをフォーマットするには、モードボタンを押してシステム設定に入り、下ボタンを押して、「フォーマット」>「メモリカードをフォーマットしますか」>「はい」を選択します。

10. 出荷時設定へ戻ります: 出荷時設定へ戻りますか? OK/キャンセル

このオプションは、すべての設定をデフォルト値にリセットします。

11. ファームウェアバージョン: ブランド / モデル / バージョン / 更新

EK7000のブランド、モデル、バージョン、および更新時刻を確認できます。

AKASO GO アプリとの接続

アプリ AKASO GO を使用すると、スマートフォンや使ってカメラを遠隔操作できます。カメラのフルコントロール、ライブプレビュー、再生、ダウンロード、データの共有、カメラの設定などの機能を利用できます。

1. カメラの電源を入れ、下ボタンを押してWifi をON にします。カメラの画面にWifi名とパスワードはカメラの画面に表示されます。

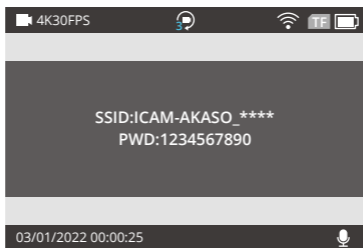

2. スマホのWifi 設定を開き、リストの中からEK7000 のWifi を探し、クリックしてパスワード1234567890 を入力し接続します。



3. AKASO GO アプリを開き、「デバイス」→「デバイスの追加」をタップし、「EK7000」を選択します。



4. 上記の操作を確認」をクリックし、「ライブプレビュー」をクリックすると、カメラが AKASO GO アプリと接続されます。

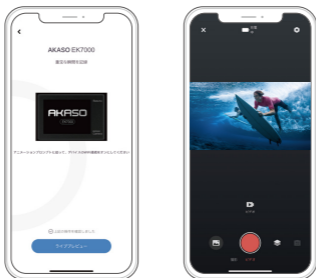

ファイルを再生する

カメラ、コンピュータ、テレビ、またはスマートフォンでファイルを再生できます。メモ리카ードをコンピュータやテレビなどのデバイスに直接挿入してファイルを再生できます。再生解像度は、デバイスの解像度とその解像度を再生する能力によって異なります。

ビデオと写真を再生する

1. カメラの電源を入れます。モードボタンを2回押して再生モードに入ります。ファイルアイコンをクリックして再生モードに入ることもできます。メモ리카ードに大量のファイルが含まれている場合は、ダウンロードは1分間がかかります。
2. up/downボタンを押してビデオまたは写真ファイルをスクロールします。
3. シャッターボタンを押してビデオまたは写真を全画面で表示されます。
4. モードボタンを押して、サムネイル画面に戻ります。
5. モードボタンを押して、ギャラリーを終了します。

ビデオと写真を削除する

1. カメラの電源を入れます。モードボタンを2回押して再生モードに入ります。
2. up/downボタンを押してビデオまたは写真ファイルをスクロールします。
3. OKボタンを3秒間押し続けると、画面に「このファイルを削除しますか？ OK/キャンセル」と表示されます。
4. シャッターボタンを押してから選択したファイルが削除されます。



データをダウンロードする

データをコンピュータにダウンロードする

ビデオや写真をコンピュータで再生するには、まずこれらのファイルをコンピュータに転送する必要があります。転送すると、新しいデータ用にメモ리카ードのスペースも解放されます。カードリーダー（別売）を使用してファイルをコンピューターにダウンロードするには、カードリーダーをコンピューターに接続してから、マイクロメモ리카ードを挿入します。ファイルをコンピュータに転送したり、削除したりできます。USBケーブルを使用してファイルをコンピュータにダウンロードすることもできます。

ご注意:Macコンピュータをサポートしていません。

コンテンツをスマートフォンにオフロードする

1. AKASOGO アプリを開きます。

カメラをアプリに接続します。アプリとの接続の詳細については、P138 から始まる「**AKASO GO アプリとの接続**」をご覧ください。>>

2. 再生アイコンをタップして、すべてのビデオと写真を表示します。

3. 右上の「選択」アイコンをクリックしてダウンロードしたい写真やビデオを選び、左下の「ダウンロード」アイコンをクリックしてダウンロードします。ダウンロードの完了を待つと、携帯電話のフォトアルバムにビデオや写真がダウンロードされます。

ノート:

1. ビデオまたは写真をiPhone にダウンロードできない場合は、設定 → プライバシー → 写真に入り、「AKASO GO」を見つけて「すべての写真」を選択してください。

2. iPhone およびアプリから4K または2.7K のビデオをダウンロードすることはできません。カードリーダーを介して4K または2.7K のビデオをオフロードしてください。



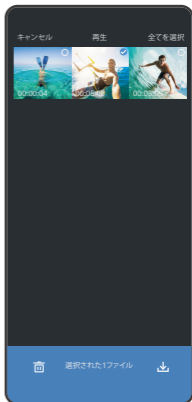
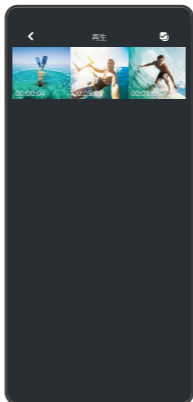
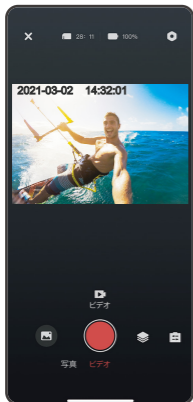

メモ리카ードの再フォーマット

メモ리카ードの良好な状態を保つために、定期的に再フォーマットしてください。再フォーマットすると、すべてのファイルが削除されるので、最初に写真やビデオをダウンロードしてください。

1. モードボタンを3秒間押ししてカメラの電源を入れます。
2. モードボタンを数回押ししてシステム設定に入ります。
3. 下ボタンを押して、オプション「フォーマット」を見つけます。
4. シャッターボタンを押すと、画面に「メモ리카ードをフォーマットしますか」と表示されます。すべてのデータが削除されます。
5. シャッターボタンをもう一度押します。マイクロメモ리카ードを正常にフォーマットしました。



カメラを保護する

カメラの性能を最大限に使用するには、次のガイドラインに従ってください。

1. 最高のオーディオパフォーマンスを得るには、カメラを振るかマイクに吹きかけて、マイクの穴からゴミを取り除きます。
2. レンズをきれいにするには、柔らかい布で拭きます。レンズの周りに異物を入れないでください。
3. レンズに指を触れないでください。
4. カメラを落としたりぶつけたりしないでください。内部の部品が損傷する可能性があります。
5. 損傷を受けないように、カメラを高温や強い日差しところに置かないでください。

電池寿命を最大化にする

撮影中で、バッテリーが0%に達すると、カメラはファイルを保存して電源をオフにします。最大限にバッテリーを使用するために、できれば以下のガイドラインに従ってください。

- 無線接続をオフにします。
- 低いフレームレートと解像度の動画を撮影します。
- スクリーンセーバー設定を使用します。



電池の保管と取扱方

カメラにはバッテリーを含む敏感な部品が含まれています。カメラを極端に低温または高温の場所にさらさないでください。低温または高温の状態では、バッテリーの寿命が一時的に短くなったり、正常に動作しなくなることがあります。カメラの上または内部に結露が発生する可能性があるため、カメラを使用するときは温度や湿度の急激な変化を避けてください。

電子レンジやヘアドライヤーなどの外部熱源でカメラやバッテリーを乾かさないでください。カメラ内部の液体との接触によるカメラまたはバッテリーの損傷は、保証の対象外です。

コイン、キー、ネックレスなどの金属製の物と一緒にバッテリーを保管しないでください。電池の端子が金属製のものと接触すると、火災の原因となることがあります。

カメラに不正な変更をしないでください。カメラの性能や安全性に影響を与えたり、保証が無効になる可能性があります。

警告:カメラやバッテリーを落したり、分解したり、開けたり、つぶしたり、曲げたり、変形させたり、細断したり、電子レンジで焼却したり、塗装したりしないでください。

カメラのバッテリー開口部に異物を入れないでください。

破損したり、穴が開いたり、水で損傷した場合など、カメラやバッテリーが損傷している場合は使用しないでください。バッテリーを分解したり穴を開けたりすると、爆発や火災の原因となる可能性があります。



リモコン



生活防水のみ

ビデオ

ビデオを録画するには、カメラがビデオモードになっていることを確認してください。

録画を開始する:

グレーのビデオボタンを押し、カメラからピープ音が1回鳴り、カメラのライトが点滅し、録画を開始します。

録画を停止する:

もう一度グレービデオボタンを押し、カメラからピープ音が1回鳴り、カメラのライトが点滅しなくなって、録画を停止します。

写真

撮影するには、カメラが写真モードになっていることを確認します。

写真を撮る:

赤い撮影ボタンを押します。カメラからシャッター音が鳴ります。



EK7000 のリモコン用のCR2032バッテリー

1. 1.8mmのプラスドライバーでリモコンの背面カバーにある4本のネジを外して開きます。



2. PCBボード上の4本のネジを取り外します。



3. 図に示すように、PCBボードを持ち上げ、バッテリーを取り出します。

ご注意:カメラとビデオボタンの機能を逆にしないため、プリント基板を回転させないようにバッテリーを取り外してください。



4. 「+」極を上に向けながら、新しいバッテリーを取り付けます。

5. 4本のネジをすべてPCBボードに取り付けます。



6. 4本のネジをすべてカバーに戻して取り付けます。

カメラの取り付け

カメラをヘルメット、ギア、機器に取り付けます。





+



+



+



+



+



+



+



お問い合わせ

当社製品に関するご質問・ご意見・ご感想などは下記アドレス、サイトまたはLINEまでお問い合わせください。できるだけ早く対応致します。

E-メール: cs@akasotech.com

公式サイト: www.akasotech.com



akasotech.jp



TREŚĆ

Zawartość	151 >>
Twoja EK7000	152 >>
Rozpoczęcie Pracy	154 >>
Przegląd Trybów	155 >>
Dostosowywanie EK7000	159 >>
Połączenie z Aplikacją AKASO GO	162 >>
Odtwarzanie Zawartości	164 >>
Usuwanie Filmów i Zdjęć z EK7000	165 >>
Offloading Twojej Zawartości	165 >>
Ponowne Formatowanie karty pamięci	167 >>
Konserwacja Kamery	167 >>
Maksymalizacja Żywotności Baterii	167 >>
Przechowywanie i Obsługa Baterii	168 >>
Pilot	169 >>
Montaż Kamery	172 >>
Kontakt z Nami	173 >>



ZAWARTOŚĆ



Kamera EK7000
x 1



Obudowa
wodoodporna x 1



Ładowarka
x 1



Akumulator
x 2



Przewód USB
x 1



Pilot
x 1



Pasek
do pilota x 1



Ochronny
panel tylny x 1



Uchwyt
zaciskowy 1 x 1



Uchwyt
zaciskowy 2 x 1



Uchwyt
montażowy 1 x 1



Uchwyt
montażowy 2 x 1



Uchwyt
montażowy 3 x 1



Uchwyt
montażowy 4 x 1



Uchwyt
montażowy 5 x 1



Uchwyt
montażowy 6 x 1



Uchwyt
montażowy 7 x 1



Uchwyt
na rurkę x 1



Uchwyty na kask
x 2



Spanner
x 1



Opaski
zaciskowe x 4



Linka
zabezpieczająca x 5



Ściereczka
do obiektywu x 1



Taśma
dwustronna x 2



Instrukcja
obsługi x 1



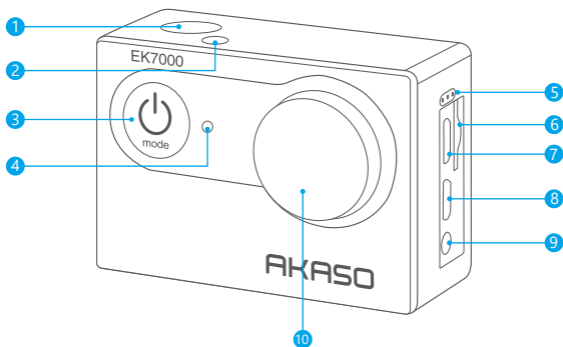

- 1 Przycisk migawki / wyboru
- 2 Wskaźnik pracy / Wifi
- 3 Przycisk zasilania / trybu / wyjścia
- 4 Wskaźnik ładowania
- 5 Mikrofon
- 6 Gniazdo na kartę pamięci
- 7 Port USB
- 8 Port HDMI
- 9 Port zewnętrznego mikrofonu
- 10 Obiektyw



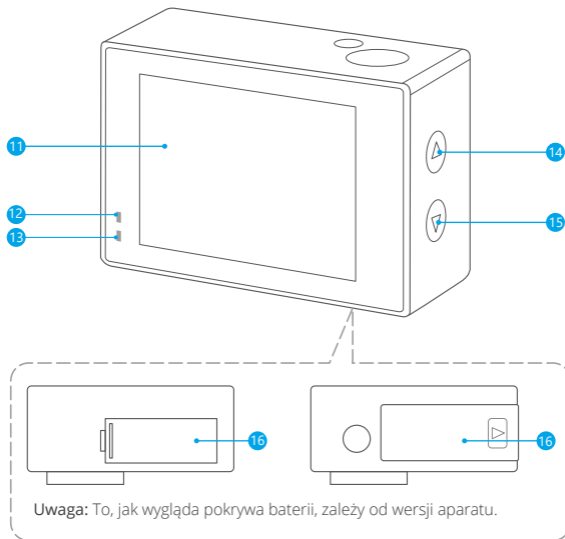

- 11 Ekran
- 12 Wskaźnik ładowania
- 13 Wskaźnik kontrolny
- 14 Przycisk górny / nagrywania
- 15 Przycisk dolny / Wifi
- 16 Pokrywa akumulatora

Uwaga: Kamera nie nagrywa dźwięku, gdy znajduje się w wodoodpornym etui.

ROZPOCZĘCIE PRACY

Witaj w swoim AKASO EK7000. Aby rozpocząć użytkowanie produktu, wymagana jest karta pamięci (sprzedawana oddzielnie).

KARTY PAMIĘCI

Należy używać kart pamięci, które odpowiadają tym wymaganiom:

- Klasa 10 lub klasyfikacja UHS-I.
- Pojemność do 64 GB (FAT32).

Uwaga: Przed użyciem należy sformatować kartę pamięci. Aby utrzymać kartę pamięci w odpowiednim stanie, należy ją regularnie formatować. Formatowanie usuwa całą zawartość, więc należy pamiętać, aby najpierw przenosić swoje zdjęcia i filmy.

WŁĄCZANIE/WYŁĄCZANIE ZASILANIA

Włączanie:

Przytrzymaj przycisk trybu przez 3 sekundy. Kamera wyda sygnał dźwiękowy, a wskaźnik kontrolny będzie się świecił. Gdy na wyświetlaczu pojawi się informacja, oznacza to, że kamera jest włączona.

Wyłączanie:

Przytrzymaj przycisk trybu przez 3 sekundy. Kamera wyda sygnał dźwiękowy, a wskaźnik kontrolny się wyłączy.

PRZEŁĄCZANIE TRYBU

Aby Przełączyć Tryb:

Aby przełączyć tryb, naciśnij przycisk trybu po włączeniu kamery.

Aby Wyjść z Trybu:

Aby wyjść z trybu, naciśnij przycisk trybu.

WŁĄCZANIE/WYŁĄCZANIE WIFI

Aby włączyć Wifi:

Włącz kamerę i naciśnij dolny przycisk, aby włączyć Wi-Fi. Po 3 sekundach na ekranie pojawi się komunikat 'SSID: iCam-xxxx', a sieć Wi-Fi pomyślnie się połączy.

Aby włączyć Wifi:

Naciśnij dolny przycisk, aby wyłączyć Wifi.



PRZEGLĄD TRYBÓW

Do wyboru jest 8 trybów: Wideo, Zdjęcia, Odtwarzanie wideo, Odtwarzanie zdjęć, Ustawienia wideo, Ustawienia zdjęć, Ustawienia ogólne i Ustawienia systemowe.

TRYB WIDEO

Tryb wideo jest trybem domyślnym po włączeniu kamery. W trybie wideo naciśnij przycisk migawki, aby kamera zaczęła nagrywać. Naciśnij przycisk migawki ponownie, aby zatrzymać nagrywanie wideo.



TRYB ZDJĘĆ

Naciśnij przycisk trybu, aby przejść do trybu Photo po włączeniu kamery. W trybie Photo naciśnij przycisk migawki, aby wykonać zdjęcie.

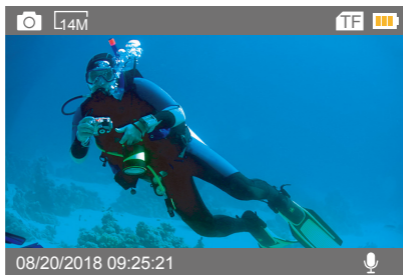

TRYB ODTWARZANIA WIDEO

Naciśnij przycisk trybu kilka razy, aby przejść do odtwarzania filmów. W trybie odtwarzania naciśnij przycisk górny lub dolny, aby przeglądać filmy. Naciśnij przycisk migawki, aby otworzyć wideo w widoku pełnoekranowym. Przytrzymaj górny przycisk przez 3 sekundy, aby usunąć wideo.



TRYB ODTWARZANIA ZDJĘĆ

Naciśnij przycisk trybu kilka razy, aby przejść do trybu odtwarzania zdjęć. W trybie odtwarzania naciśnij przycisk górny lub dolny, aby przeglądać zdjęcia. Naciśnij przycisk migawki, aby otworzyć zdjęcie w widoku pełnoekranowym. Przytrzymaj przycisk górny przez 3 sekundy, aby usunąć zdjęcie.

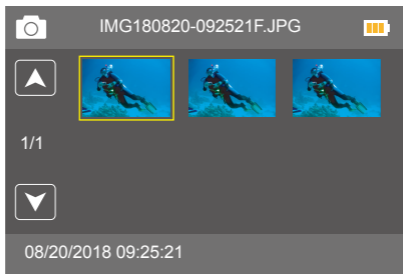

USTAWIENIA WIDEO

Naciśnij kilkakrotnie przycisk trybu, aby przejść do ustawień wideo.

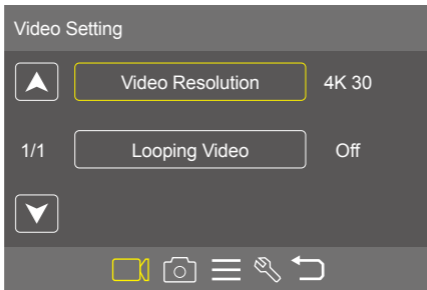

USTAWIENIA ZDJĘĆ

Naciśnij kilkakrotnie przycisk trybu, aby przejść do ustawień zdjęć.

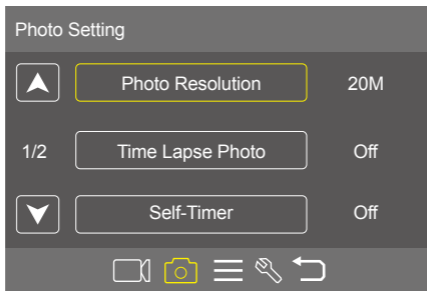

OGÓLNE USTAWIENIA

Naciśnij kilkakrotnie przycisk trybu, aby przejść do ogólnych ustawień.

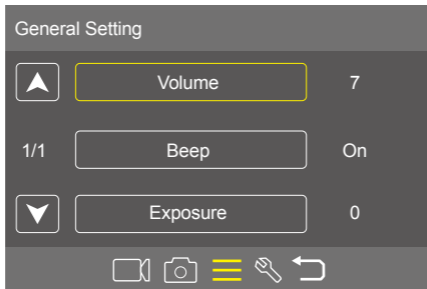

USTAWIENIA SYSTEMU

Naciśnij kilkakrotnie przycisk trybu, aby przejść do ustawień systemu.

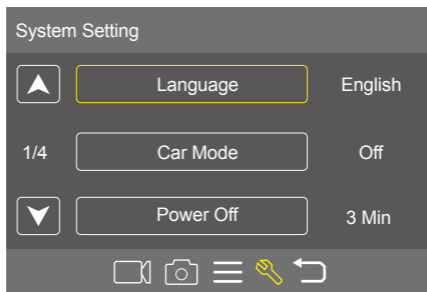

DOSTOSOWYWANIE EK7000

USTAWIENIA WIDEO

1. **Rozdzielczość wideo:** 4K/30FPS, 2.7K/30FPS, 1080P/60FPS, 1080P/30FPS, 720P/120FPS, 720P/60FPS

Domyślnym ustawieniem jest 4K/30FPS.

Uwaga: Podczas nagrywania filmów w wysokiej rozdzielczości lub z dużą liczbą klatek na sekundę w wysokiej temperaturze otoczenia kamera może się nagrzewać i zużywać więcej mocy.

2. **Loop Recording:** Wyl/1 Min/3 Min/5 Min

Domyślnym ustawieniem jest wyl.

Nagrywanie w pętli umożliwia kamerze nadpisywanie starych filmów nowymi filmami. Gdy karta pamięci zapełni się, kamera usunie poprzedni film, aby zrobić miejsce dla najnowszego filmu. Jeśli tryb jest wyłączony, a karta będzie pełna, kamera przestanie nagrywać. Wtedy należy sformatować kartę lub wymienić ją na nową.

USTAWIENIA ZDJĘĆ

1. **Rozdzielczość zdjęcia:** 20M / 16M / 14M / 12M / 8M / 5M / 4M.

Domyślnym ustawieniem jest 20M.

2. **Time Lapse:** wyl/1 s/2 s/5 s/10 s/30 s/60 s.

Domyślnym ustawieniem jest wyl.

Time Lapse wykonuje serię zdjęć w określonych odstępach czasu. Użyj tego trybu, aby wykonać zdjęcia dowolnej aktywności, a następnie wybrać najlepsze z nich.

3. **Samowyzwalacz:** wyl./2 s/5 s/10 s.

Domyślnym ustawieniem jest wyl.

Tryb samowyzwalacza powoduje opóźnienie pomiędzy naciśnięciem spustu migawki a uruchomieniem migawki.

4. **Burst Photo:** wyl./3 zdjęcia/5 zdjęć.

Domyślnym ustawieniem jest wyl.

W trybie Burst Photo kilka zdjęć jest wykonywanych w szybkim tempie.



USTAWIENIA OGÓLNE

1. Poziom głośności: 0-7

Domyślnym ustawieniem jest 7.

Naciśnij górny przycisk, aby zwiększyć głośność.

Naciśnij dolny przycisk, aby zmniejszyć głośność.

2. Sygnał dźwiękowy: wł/wył

Domyślnie sygnał dźwiękowy jest wł.

3. Ekspozycja: 2/1.7/1.3/1/0.7/0.3/0/-0.3/-0.7/-1/-1.3/-1.7/-2.

Domyślnym ustawieniem jest 0.

Domyślnie kamera wykorzystuje cały obraz do określenia odpowiedniego poziomu ekspozycji. Jednak ekspozycja pozwala wybrać obszar, który ma być uznany przez kamerę za kluczowy przy określaniu ekspozycji. To ustawienie jest szczególnie przydatne w przypadku ujęć, w których ważny obszar mógłby zostać prześwietlony lub niedoświetlony. Kiedy zmieniasz to ustawienie, wyświetlacz automatycznie pokazuje efekt na zdjęciu. Jeśli zmienisz tryb, kamera powróci do korzystania z pełnego kadru, aby określić prawidłowy poziom ekspozycji.

USTAWIENIA SYSTEMU

1. Język: English / Español / Deutsch / Italiano / Français / Português / Русский / Latviski / Poiski / Română / Slovenčina / Український / 한국인 / Čeština / 简体中文 / 繁體中文 / 日本語

Domyślnym ustawieniem jest English.

Możliwy jest wybór języka.

2. Tryb Jazdy: wł/wył

Domyślnym ustawieniem jest wył.

Jeśli włączysz tryb samochodowy i podłączysz kamerę do samochodowej zapalniczki, kamera włączy się automatycznie po uruchomieniu samochodu i wyłączy się po zatrzymaniu.

3. Automatyczne wyłączenie zasilania: wył./1 min./3 min./5 min.

Domyślnym ustawieniem jest 3 min.

Automatyczne wyłączenie zasilania urządzenia oszczędza poziom naładowania akumulatora.

4. Data i czas: RRR/MM/DD,HH/MM/SS

Data i godzina są automatycznie aktualizowane po podłączeniu kamery do aplikacji AKASO GO. Można jednak ręcznie zmienić te ustawienia, jeśli to konieczne.

Uwaga: Jeśli akumulator zostanie wyjęty z kamery, data i czas zostaną automatycznie zresetowane.

5. Format daty: YYYY MM DD, MM DD YYYY, DD MM YYYY

Domyślnym ustawieniem daty jest format MM DD YYYY.

Włączenie funkcji Date Stamp (Ustawienia wyświetlania daty), powoduje, że kamera dodaje oznaczenie daty do wykonywanych filmów i zdjęć. Jeśli wybierzesz opcję None (brak daty), kamera nie będzie dodawać znacznika daty do nagrań lub zdjęć.

6. Częstotliwość: 50 Hz/60 Hz

Domyślnym ustawieniem jest 60 Hz.

7. Trybu Odwróconego: wł/wył

Domyślnym ustawieniem jest wył.

To ustawienie określa kierunek filmów lub zdjęć, aby zapobiec nagrywaniu w błędnym kierunku.

Uwaga: Interfejs użytkownika będzie odwrócony do góry nogami, gdy włączona jest opcja Upside Down.

8. Wygaszacz ekranu: wył./30 s/1 min./3 min.

Domyślnym ustawieniem jest 1 min.

Wygaszacz ekranu pomaga włączyć i wyłączyć wyświetlacz po okresie jego nieaktywności, aby oszczędzić poziom akumulatora. Aby ponownie włączyć wyświetlacz, naciśnij dowolny przycisk kamery.

9. Format karty: Tak/Nie

Aby utrzymać kartę pamięci w prawidłowym stanie, należy ją regularnie formatować. Ponowne formatowanie usuwa całą zawartość, więc należy pamiętać, aby najpierw przenieść swoje zdjęcia i filmy. Aby sformatować kartę, naciśnij przycisk trybu, aby wejść do ustawień systemowych, a następnie naciśnij kilka razy dolny przycisk, aby wejść do opcji Format. Następnie wyświetli się pytanie "Czy sformatować kartę?". Wybierz "tak".

10. Reset: Tak/Nie

Ta opcja przywraca wszystkie ustawienia do wartości fabrycznych.

11. Wersja i oprogramowanie: Marka/Model/Wersja /Aktualizacja

Możesz sprawdzić markę, model, wersję i czas aktualizacji urządzenia.

POŁĄCZENIE Z APLIKACJĄ AKASO GO

Zaleca się pobranie oraz zainstalowanie aplikacji AKASO GO w App Store lub Google Play. Aplikacja AKASO GO pozwala na zdalne sterowanie kamerą za pomocą smartfona. Funkcje obejmują sterowanie kamerą, podgląd na żywo, odtwarzanie, pobieranie, ustawienia i edycję.

1. Otwórz aplikację AKASO GO, naciśnij opcję "urządzenie" na dole ekranu, a następnie wybierz opcję "dodaj urządzenie".

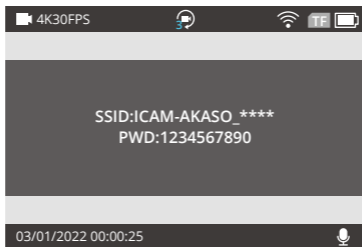

2. Wybierz "EK7000". Postępuj zgodnie z instrukcjami. Naciśnij dolny przycisk, aby włączyć Wifi.

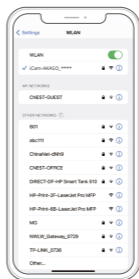

3. Naciśnij "pomyślna konfiguracja" w dolnej części ekranu i kliknij "dalej".

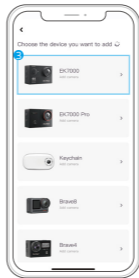
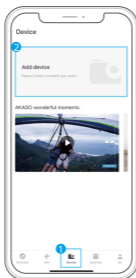

4. Wprowadź prawidłową nazwę Wifi i hasło, a następnie kliknij "połącz z kamerą".

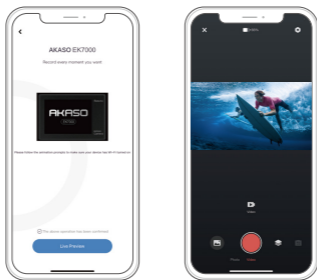

ODTWARZANIE ZAWARTOŚCI

Materiały można odtwarzać na aparacie, komputerze, telewizorze, smartfonie lub tablecie. Możesz również odtwarzać zawartość, wkładając kartę pamięci bezpośrednio do urządzenia, takiego jak komputer lub kompatybilny telewizor. W przypadku tej metody rozdzielczość odtwarzania zależy od rozdzielczości urządzenia i jego możliwości odtwarzania w tej rozdzielczości.

OGŁĄDANIE FILMÓW I ZDJĘĆ NA KAMERZE

1. Wejdź w tryb odtwarzania filmów lub zdjęć. Jeśli karta pamięci zawiera dużo zawartości, jej załadowanie może potrwać ok. 1 min.
2. Naciśnij górny lub dolny przycisk, aby przewijać filmy wideo lub zdjęcia.
3. Naciśnij przycisk migawki, aby otworzyć wideo lub zdjęcie w widoku pełnoekranowym.
4. Aby powrócić do ekranu miniatur, naciśnij przycisk trybu.
5. Aby wyjść z galerii, ponownie naciśnij przycisk trybu.



USUWANIE FILMÓW I ZDJĘĆ Z EK7000

1. Wejdź w tryb odtwarzania filmów lub zdjęć. Jeśli karta pamięci zawiera dużo zawartości, jej załadowanie może potrwać ok. 1 min.
2. Naciśnij górny lub dolny przycisk, aby znaleźć film, który chcesz usunąć.
3. Przytrzymaj górny przycisk przez 3 sekundy. Na ekranie pojawi się komunikat "Czy usunąć ten plik? Tak/nie".
4. Naciśnij przycisk migawki, a wybrany film zostanie usunięty.

OFFLOADING TWOJEJ ZAWARTOŚCI

PRZENOSZENIE PLIKÓW DO KOMPUTERA

Aby odtwarzać filmy i zdjęcia na komputerze, należy najpierw przenieść te filmy do komputera. Przenoszenie zwalnia również miejsce na karcie pamięci na nową zawartość. Aby przenieść filmy do komputera za pomocą czytnika kart (sprzedawanego oddzielnie) i eksploratora filmów na komputerze, podłącz czytnik kart do komputera, a następnie włóż kartę pamięci. Możesz wtedy przenieść filmy do komputera lub usunąć wybrane filmy na karcie. Pamiętaj, że do przenoszenia zdjęć lub filmów audio musisz użyć czytnika kart.

Uwaga: Ta kamera nie obsługuje urządzeń Mac.

PRZENOSZENIE PLIKÓW DO SMARTFONA

1. Otwórz aplikację AKASO GO. Połącz aparat z aplikacją.

Więcej szczegółów dotyczących połączenia z aplikacją znajduje się w rozdziale [Podłączanie do AKASO GO App](#) od strony 162. >>

2. Stuknij ikonę Odtwarzanie, aby zobaczyć wszystkie filmy i zdjęcia.
3. Stuknij ikonę Wybierz w prawym górnym rogu, aby wybrać zdjęcie lub film, który chcesz pobrać, a następnie stuknij ikonę Pobierz w lewym dolnym rogu, aby pobrać. W oczekiwaniu na zakończenie postępu pobierania, film lub zdjęcie zostanie pobrane do albumu fotograficznego telefonu.



Uwaga:

1. Jeśli nie możesz pobrać filmów lub zdjęć na iPhone'a, wejdź w Ustawienia → Prywatność → Zdjęcia, znajdź "AKASO GO" i wybierz "Wszystkie zdjęcia".
2. iPhone nie pozwala na pobieranie filmów 4K lub 2.7K przez aplikację. Proszę zgrać filmy 4K lub 2.7K poprzez czytnik kart.

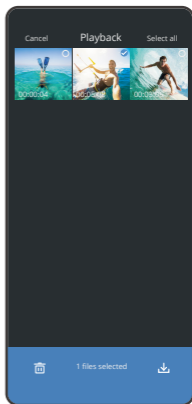
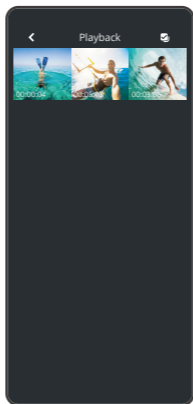
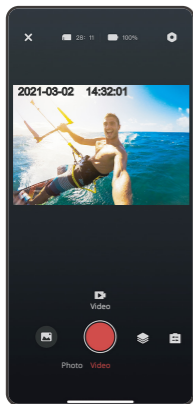

PONOWNE FORMATOWANIE KARTY PAMIĘCI

Aby utrzymać kartę pamięci w odpowiednim stanie, należy ją regularnie formatować. Formatowanie usuwa całą zawartość, więc należy pamiętać, aby najpierw przenieść swoje zdjęcia i filmy.

1. Przytrzymaj przycisk trybu przez 3 sekundy, aby włączyć kamerę.
2. Naciśnij kilkakrotnie przycisk trybu, aby wejść do ustawień systemowych.
3. Naciśnij dolny przycisk, aby wybrać opcję "Format".
4. Naciśnij przycisk migawki. Na ekranie pojawi się komunikat "Format Card?". Wszystkie dane zostaną usunięte.
5. Naciśnij ponownie przycisk migawki, aby sformatować kartę pamięci.

KONSERWACJA KAMERY

Należy stosować się do poniższych wskazówek, aby uzyskać jak najlepsze funkcjonowanie kamery:

1. Aby uzyskać najlepszą jakość dźwięku, lekko poruszaj kamerą lub dmuchnij w mikrofon, aby usunąć zanieczyszczenia z otworów mikrofonu.
2. Aby wyczyścić obiektyw, przetrzyj go miękką szmatką. Nie należy wkładać obcych przedmiotów do okolic obiektywu.
3. Nie dotykaj obiektywu palcami.
4. Uważaj, aby kamera nie uległa upadkowi, ponieważ może to spowodować uszkodzenie części znajdujących się wewnątrz.
5. Przechowuj kamerę z dala od wysokiej temperatury i bezpośredniego działania promieni słonecznych, aby uniknąć jej uszkodzenia.

MAKSYMALIZACJA ŻYWOTNOŚCI BATERII

Jeśli akumulator osiągnie 0% podczas nagrywania, kamera zapisze film i wyłączy zasilanie. Aby zwiększyć żywotność akumulatora, postępuj zgodnie z poniższymi wskazówkami, jeżeli jest to możliwe:

- Wyłącz połączenie bezprzewodowe
- Nagrywaj wideo z niższą częstotliwością odświeżania i rozdzielczością
- Włącz funkcję wygaszacza ekranu



PRZECHOWYWANIE I OBSŁUGA BATERII

- Kamera zawiera ważne elementy, w tym akumulator. Należy unikać wystawiania kamery na działanie bardzo niskich lub wysokich temperatur. Niska lub wysoka temperatura może tymczasowo skrócić żywotność akumulatora lub spowodować, że kamera przestanie działać prawidłowo.
- Podczas używania kamery należy unikać gwałtownych zmian temperatury lub wilgotności, ponieważ na kamerze lub w jej wnętrzu może tworzyć się kondensacja.
- Nie należy suszyć kamery lub akumulatora za pomocą zewnętrznego źródła ciepła, takiego jak kuchenka mikrofalowa lub suszarka do włosów. Uszkodzenia kamery lub akumulatora spowodowane kontaktem z cieczą wewnątrz kamery nie są objęte gwarancją.
- Nie należy przechowywać akumulatora z metalowymi przedmiotami, takimi jak monety, klucze lub naszyjniki. Jeśli zaciski akumulatora wejdą w kontakt z metalowymi przedmiotami, może to spowodować pożar.
- Nie należy dokonywać żadnych nieautoryzowanych modyfikacji w kamerze. Może to zagrozić bezpieczeństwu, zgodności z przepisami, wydajności i może spowodować utratę gwarancji.

OSTRZEŻENIE: Nie należy upuszczać, demontować, otwierać, zgniatać, zginać, deformować, przebijać, rozdrabniać, wykorzystywać mikrofalówki, spalać ani malować kamery lub akumulatora. Nie należy wkładać obcych przedmiotów do otworu na akumulator w kamerze. Nie należy używać kamery ani akumulatora, jeśli zostały one uszkodzone - na przykład pęknięte, przebite lub uszkodzone przez wodę. Rozmontowanie lub przebicie akumulatora może spowodować wybuch lub pożar.





Pilot jest odporny na zachlapanie, lecz nie jest wodoodporny.

WIDEO

Aby nagrywać wideos, sprawdź, czy kamera znajduje się w trybie wideo.

Aby Rozpocząć Nagrywanie:

Aby rozpocząć nagrywanie, naciśnij przycisk nagrywania. Kamera wyda jeden sygnał dźwiękowy, a wskaźnik kamery będzie migać podczas nagrywania.

Aby Zatrzymać Nagrywanie:

Aby zatrzymać nagrywanie, naciśnij ponownie przycisk nagrywania. Kamera wyda jeden sygnał dźwiękowy, a wskaźnik kamery przestanie migać.

ZDJĘCIE

Aby wykonać zdjęcie, upewnij się, że kamera znajduje się w trybie zdjęć.

Aby Zrobić Zdjęcie:

Naciśnij przycisk fotografowania. Kamera wyda sygnał dźwiękowy migawki.



WYMIANA BATERII CR2032 DO PILOTA EK7000

1. Za pomocą śrubokręta z końcówką Phillips 1,8 mm odkręć 4 śruby na tylnej pokrywie pilota.



2. Wykręć kolejne 4 śruby na płytce PCB.



3. Podnieś płytkę PCB i wysuń baterię, jak pokazano na rysunku.

Uwaga: Nie obracaj płytki PCB, aby uniknąć odwrócenia funkcji przycisków kamery.



4. Zamontuj nową baterię, zwracając uwagę na biegun "+" skierowany do góry.
5. Zamontuj wszystkie śruby z powrotem na płytce PCB.



6. Zamontuj ponownie pokrywę baterii.

MONTAŻ KAMERY

Przymocuj kamerę do kasków, sprzętu i wyposażenia.





KONTAKT Z NAMI

W przypadku jakichkolwiek zapytań dotyczących produktów AKASO, prosimy o kontakt. Odpowiemy w ciągu 24 godzin.

Email: cs@akasotech.com

Web: www.akasotech.com

