

MIAMI



CE

Gebrauchsanweisung
Instruction Manual
Mode d'emploi
Istruzioni
Gebruiksaanwijzing
Instrucciones de uso
Svensk Manual
Käyttöohje

TFA



CE

Kat. Nr. 30.3033

Fig. 1

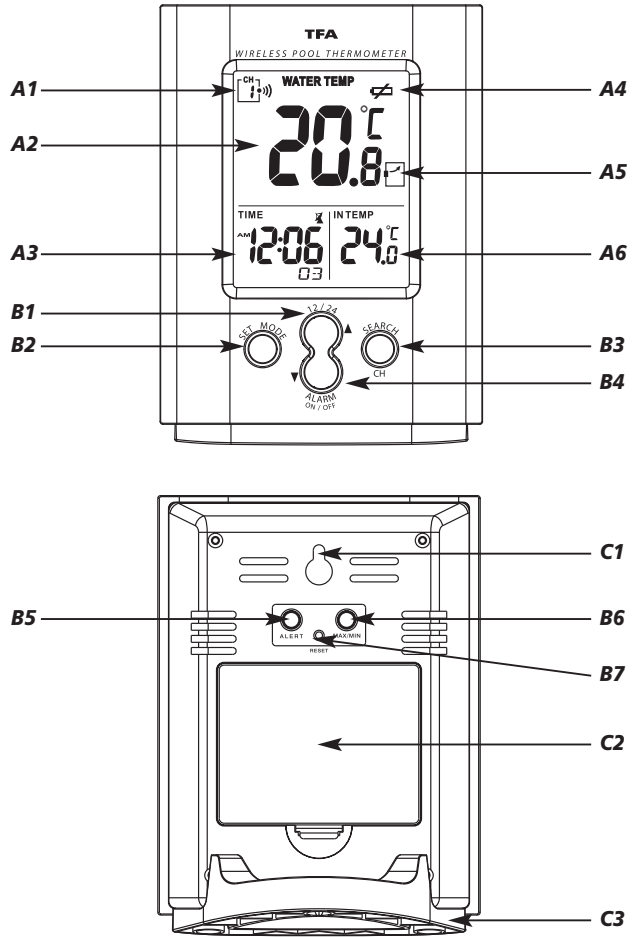
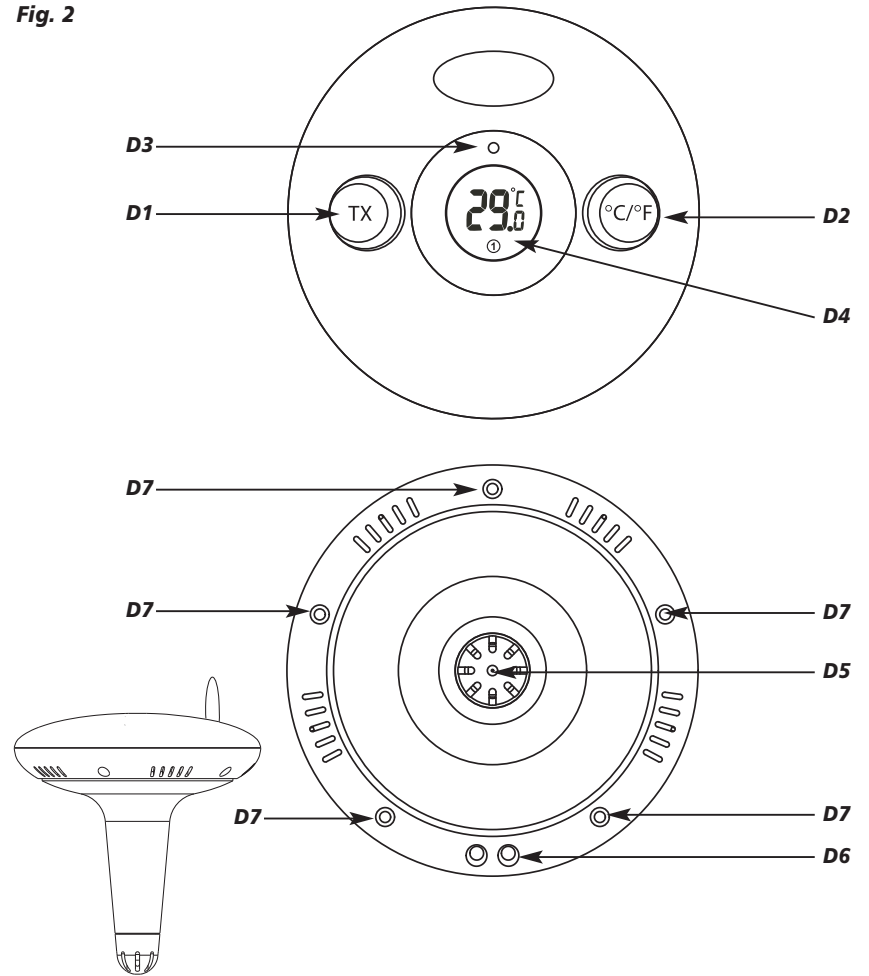

Fig. 2



MIAMI – Funk-Poolthermometer



Vielen Dank, dass Sie sich für dieses Gerät aus dem Hause TFA entschieden haben.

1. Bevor Sie mit dem Gerät arbeiten

- Lesen Sie sich bitte die Bedienungsanleitung genau durch. So werden Sie mit Ihrem neuen Gerät vertraut, lernen alle Funktionen und Bestandteile kennen, erfahren wichtige Details für die Inbetriebnahme und den Umgang mit dem Gerät und erhalten Tipps für den Störfall.
- Durch die Beachtung der Bedienungsanleitung vermeiden Sie auch Beschädigungen des Geräts und die Gefährdung Ihrer gesetzlichen Mängelrechte durch Fehlgbrauch.
- Für Schäden, die aus Nichtbeachtung dieser Bedienungsanleitung verursacht werden, übernehmen wir keine Haftung. Ebenso haften wir nicht für inkorrekte Messwerte und Folgen, die sich aus solchen ergeben können.
- Beachten Sie besonders die Sicherheitshinweise!
- Bewahren Sie diese Anleitung gut auf!

2. Lieferumfang

- Funk-Poolthermometer (Basisstation)
- Poolsender (Kat.-Nr. 30.3160) (Außensender)
- Batterien 5 x 1,5 V AA
- Bedienungsanleitung

3. Einsatzbereich und alle Vorteile Ihres neuen Gerätes

- Für Schwimmbad und Teich
- Wassertemperatur über drahtlosen Außensender (433 MHz), Reichweite max. 30 m (Freifeld) mit Tendenzanzeige
- Edelstahlsensor mit 100 mm Messtiefe
- Innentemperatur
- Einstellbarer Temperaturalarm für alle Kanäle
- Höchst- und Tiefstwerte
- Uhrzeit mit Alarm und Datum
- Erweiterbar auf bis zu 3 Temperatursender (Kat. Nr. 1x 30.3160 / 30.3139), auch zur Kontrolle der Außentemperatur und der Temperatur von entfernten Räumen, z.B. Kinderzimmer, Weinkeller
- Einfache Installation ohne Kabel

4. Zu Ihrer Sicherheit

- Das Produkt ist ausschließlich für den oben beschriebenen Einsatzbereich geeignet. Verwenden Sie das Produkt nicht anders, als in dieser Anleitung dargestellt wird.

MIAMI – Funk-Poolthermometer



- Das eigenmächtige Reparieren, Umbauen oder Verändern des Gerätes ist nicht gestattet.
- Dieses Gerät ist nicht für medizinische Zwecke oder zur öffentlichen Information geeignet und nur für den privaten Gebrauch bestimmt.



Vorsicht! Verletzungsgefahr:

- Bewahren Sie die Geräte und die Batterien außerhalb der Reichweite von Kindern auf.
- Batterien nicht ins Feuer werfen, kurzschließen, auseinander nehmen oder aufladen. Explosionsgefahr!
- Entfernen Sie die Batterien, wenn Sie die Geräte längere Zeit nicht verwenden.
- Batterien enthalten gesundheitsschädliche Säuren. Um ein Auslaufen der Batterien zu vermeiden, sollten schwache Batterien möglichst schnell ausgetauscht werden. Verwenden Sie nie gleichzeitig alte und neue Batterien oder Batterien unterschiedlichen Typs. Beim Hantieren mit ausgelaufenen Batterien chemikalienbeständige Schutzhandschuhe und Schutzbrille tragen!



Wichtige Hinweise zur Produktsicherheit!

- Setzen Sie das Gerät keinen extremen Temperaturen, Vibrationen und Erschütterungen aus.
- Basisstation vor Feuchtigkeit schützen.

5. Bestandteile

5.1 Basisstation (Empfänger) Fig. 1

LCD-Anzeige

- A1: Kanalnummer
- A2: Wassertemperatur
- A3: Uhrzeit
- A4: Batterieanzeige Sender
- A5: Tendenzanzeige Wassertemperatur
- A6: Innentemperatur

Tasten

- B1: „▲ (12/24)“ Taste
- B2: „SET/MODE“ Taste

MIAMI – Funk-Poolthermometer

- B3: „SEARCH/CH“ Taste
- B4: „▼ ALARM ON/OFF“ Taste
- B5: „ALERT“ Taste
- B6: „MAX/MIN“ Taste
- B7: „RESET“ Taste

Gehäuse

- C1: Wandaufhängung
- C2: Batteriefach
- C3: Ständer (entfernbar)

5.2. Poolsender Fig. 2

- D1: „TX“ Taste
- D2: „°C/°F“ Taste
- D3: Übertragungsanzeige LED
- D4: Wassertemperatur
- D5: Wassertemperatur-Sensor
- D6: Öse für Befestigungsleine
- D7: Schrauben Batteriefach

6. Inbetriebnahme

6.1 Batterie einlegen

- Legen Sie die Geräte in einem Abstand von ca. 1,5 Metern voneinander auf einen Tisch. Vermeiden Sie die Nähe zu möglichen Störquellen (elektronische Geräte und Funkanlagen).
- Schalten Sie den Sender ein, indem Sie die „TX“ Taste und die „°C/°F“ Taste für ca. 3 Sekunden gleichzeitig gedrückt halten. Auf dem Display erscheint die aktuelle Temperatur und Kanal 1.
- Legen Sie die beigegefügt Batterien (3 x 1,5 V AA) in die Basisstation. Achten Sie auf die richtige Polarität beim Einlegen der Batterien.

6.2 Empfang des Poolsenders

- Nach der Inbetriebnahme werden die Messdaten des Außensenders automatisch an die Basisstation übertragen. Werden die Außenwerte nicht empfangen, erscheint „- -“ auf dem Display. Prüfen Sie die Batterien und starten Sie einen weiteren Versuch. Beseitigen Sie eventuelle Störquellen.
- Sie können die Initialisierung auch manuell starten. Halten Sie die „SEARCH/CH“ Taste auf der Basisstation für drei Sekunden gedrückt. Der registrierte Sender (Kanal) wird gelöscht.

MIAMI – Funk-Poolthermometer

- Drücken Sie die „TX“ Taste auf dem Sender. Die Übertragung der Daten erfolgt sofort und wird bei erfolgreichem Empfang mit einem Piepton von der Basisstation quittiert.

7. Bedienung

- **Wichtig:** Während des Empfangs des Funksignals des Außensenders ist eine Bedienung der Tasten nicht möglich.
- Während der Bedienung werden alle erfolgreichen Eingaben mit einem kurzen Piepton quittiert.
- Das Gerät verlässt automatisch den Einstellmodus, wenn länger als 5 Sekunden keine Taste gedrückt wird.
- Halten Sie die „▲“ und „▼“ Taste im Einstellmodus gedrückt, gelangen Sie in den Schnelllauf.



7.1 Einstellungen für Uhrzeit und Kalender

- Drücken Sie die „MODE“ Taste und halten Sie diese für drei Sekunden gedrückt. Die Stundenanzeige fängt an zu blinken und Sie können mit der „▲“ und „▼“ Taste die Stunden einstellen. Mit der „MODE“ Taste können Sie nun nacheinander Minuten, Sekunden, Jahr, DIM oder MID, Monat, Tag, Zeitzone und Sprache für den Wochentag einstellen.
- Nach der Jahreseinstellung können Sie mit der „▲“ und „▼“ Taste wählen, ob zuerst der Tag und dann der Monat (DIM, europäisches Datum) oder zuerst der Monat und dann der Tag (MID, amerikanisches Datum) angezeigt werden soll.
- Spracheinstellung für den Wochentag: Englisch (EN), Deutsch (GE), Französisch (FR), Spanisch (ES), Italienisch (IT), Holländisch (NE), Dänisch (DA).
- Mit der „▲ (12/24)“ Taste können Sie das 12- oder 24-Stunden-Zeitsystem auswählen.

7.1.1 Anzeige des Datums

- Durch Drücken der „MODE“ Taste können Sie sich das Datum anzeigen lassen.

7.2 Weckalarm

- Durch weiteres Drücken der „MODE“ Taste wählen Sie die gewünschte Alarmart aus:
 1. Alarm 1 
 2. Alarm 2 
- Stellen Sie die Weckzeit im jeweiligen Alarm-Modus ein. Drücken Sie die „MODE“ Taste für 3 sec. Die Stundenanzeige blinkt. Stellen Sie mit der „▲“ und „▼“ Taste die gewünschte Zeit ein. Bestätigen Sie mit der „MODE“ Taste. Geben Sie auf gleiche Weise die Minuten ein.

MIAMI – Funk-Poolthermometer



- Um die Alarm-Funktion zu aktivieren und zu deaktivieren, drücken Sie die „▼ ALARM ON/OFF“ Taste im jeweiligen Alarm-Modus. „ON“ oder „OFF“ erscheint neben der Alarmzeit im Display.
- Wenn der Wecker klingelt, beenden Sie den Alarm mit einer beliebigen Taste.

7.3. Thermometer

7.3.1 Umschalten °C°F

- Mit der „▼ ALARM ON/OFF“ Taste können Sie zwischen der Temperaturanzeige in °C (Grad Celsius) oder °F (Grad Fahrenheit) wählen.

7.3.2 Trendpfeil

- Der Trendpfeil zeigt Ihnen, ob die Wassertemperatur (Kanal 1) aktuell steigt, fällt oder gleich bleibt.

7.3.3 Maximum/Minimum-Funktion

- Durch Drücken der „MAXIMIN“ Taste können Sie die Tageshöchsttemperatur (MAX) vom Innensensor und dem aktuell angezeigten Sender abrufen. Durch nochmaliges Drücken der „MAXIMIN“ Taste können Sie die Tiefstwerte (MIN) abrufen.
- Wenn Sie die „MAXIMIN“ Taste für 3 Sekunden gedrückt halten, werden die Werte gelöscht und auf den aktuellen Wert zurückgesetzt.

7.3.4 Temperaturalarm

- Drücken Sie die „ALERT“ Taste, um die Temperaturalarmfunktion zu aktivieren oder deaktivieren (☼ erscheint bei aktiviertem Temperaturalarm im Display).
- Drücken Sie die „ALERT“ Taste für drei Sekunden, um in den Einstellmodus zu gelangen. Die Innentemperaturanzeige beginnt zu blinken. Wählen Sie mit der „▲“ und „▼“ Taste Innentemperatur oder Sender (Kanal 1-3) aus. Bestätigen Sie mit der „ALERT“ Taste. Sie können nun den oberen Alarmwert (Pfeil ☼ nach oben blinkt) mit den „▲“ und „▼“ Tasten einstellen. Mit der „ALERT“ Taste bestätigen Sie den Wert und gelangen direkt in die Einstellung des unteren Alarmwertes (Pfeil ☼ nach unten blinkt).
- Bei Über- bzw. Unterschreiten des eingestellten Alarmwertes ertönt für 5 Sekunden ein Piepton an der Basisstation und die Temperaturanzeige beginnt zu blinken. Der Alarmton ertönt jede Minute für 5 Sekunden erneut, solange der Grenzwert noch über- bzw. unterschritten ist (maximal 5-mal) oder bis die „ALERT“ Taste gedrückt wird.
- **Achtung:** Liegt die Temperatur wieder innerhalb der eingestellten Alarmgrenzen, hört auch das Display auf zu blinken.

MIAMI – Funk-Poolthermometer



8. Außensender

- Nach der Inbetriebnahme des Außensenders startet der Sender automatisch mit der Übertragung der Temperaturwerte.
- Sie können die Werte auf dem Display des Außensenders mit der „°C°F“ Taste in °C oder in °F anzeigen lassen.
- Mit der „TX“ Taste können Sie die Messwerte manuell übertragen (z.B.: zum Testen oder bei Verlust des Senders). Die Übertragung der Daten erfolgt sofort und wird bei erfolgreichem Empfang mit einem Piepton von der Basisstation quittiert.

8.1 Zusätzliche Außensender

- Die Station ist erweiterbar auf bis zu 3 Temperatursender (Kat. Nr. 1x 30.3160 / 30.3139), auch zur Kontrolle der Außentemperatur und der Temperatur von entfernten Räumen, z.B. Kinderzimmer, Weinkeller.
- Wenn Sie mehrere Sender anschließen wollen, wählen Sie mit dem Schiebeschalter „CH 1-2-3“ für jeden Sender einen anderen Kanal. Der Empfang der neuen Sender erfolgt automatisch durch die Basisstation. Der Poolsender ist fest auf Kanal 1 eingestellt.
- Die vom Sender gemessene Temperatur wird auf dem Display der Basisstation angezeigt. Falls Sie mehr als einen Sender angeschlossen haben, können Sie mit der „SEARCH/ICH“ Taste zwischen den Kanälen wechseln.
- Sie können auch einen automatischen Kanalwechsel einstellen. Nach dem letzten registrierten Sender erscheint bei erneuter Bedienung der „SEARCH/ICH“ Taste das Kreisymbol für automatischen Kanalwechsel (Anzeige im Display ☼ für Kanal 1, ☼ für Kanal 2 oder ☼ für Kanal 3 und für ☼ Kanalwechsel).
- Einmal registrierte Sender (Kanäle), die nicht mehr benötigt werden, können Sie manuell löschen, indem Sie die „SEARCH/ICH“ Taste für drei Sekunden gedrückt halten. Sobald ein neuer Sender empfangen wird, erfolgt eine erneute Anzeige.

9. Aufstellen von Basisstation und Sender

- Der Poolsender schwimmt auf der Wasseroberfläche und misst die Temperatur in ca. 100 mm Wassertiefe. Sie können den Sender mit einer Kordel befestigen.
- Stellen Sie die Basisstation im Wohnraum auf. Vermeiden Sie die Nähe zu anderen elektrischen Geräten (Fernseher, Computer, Funktelefone) und massiven Metallgegenständen.
- Prüfen Sie, ob eine Übertragung der Messwerte vom Sender am gewünschten Aufstellort zur Basisstation stattfindet (Reichweite Freifeld max. 30 Meter), bei massiven Wänden, insbesondere mit Metallteilen kann sich die Sendereichweite erheblich reduzieren.
- Suchen Sie sich gegebenenfalls einen neuen Aufstellort für Sender und/oder Empfänger.

MIAMI – Funk-Poolthermometer

10. Pflege und Wartung

- Reinigen Sie die Geräte mit einem weichen, leicht feuchten Tuch. Keine Scheuer- oder Lösungsmittel verwenden!
- Bitte schalten Sie den Poolsender aus („TX“ Taste und „°C/°F“ Taste gleichzeitig drücken), wenn sie ihn längere Zeit nicht verwenden.

10.1 Batteriewechsel

- Wenn die Spannung der Batterien im Poolsender (Kanal 1) zu niedrig ist, erscheint das Batteriezeichen auf dem Display der Basisstation.
- Öffnen Sie das Batteriefach vom Sender (verschraubt). Legen Sie zwei neue Batterien 1,5 V AA polrichtig ein.
- Nach erfolgreicher Inbetriebnahme des Außensenders verschrauben Sie den Batterie-deckel wieder sorgfältig.
- **Achtung:**
Bei einem Batteriewechsel muss der Kontakt zwischen Sender und Basisstation wieder hergestellt werden – also Batterien immer in beide Geräte neu einlegen oder manuelle Sendersuche starten.

11. Fehlerbeseitigung

Problem	Lösung
Keine Anzeige auf der Basisstation	<ul style="list-style-type: none"> → Batterien polrichtig einlegen → Batterien wechseln
Kein Senderempfang Anzeige „---“	<ul style="list-style-type: none"> → Batterien des Außensenders prüfen (keine Akkus verwenden!) → Neuinbetriebnahme von Sender und Basisstation gemäß Anleitung → Manuelle Sendersuche starten → Anderen Aufstellort für Sender und/loder Basisstation wählen → Abstand zwischen Sender und Basisstation verringern → Beseitigen der Störquellen
Unkorrekte Anzeige	<ul style="list-style-type: none"> → Batterien wechseln → RESET Knopf auf der Basisstation einem spitzen Gegenstand drücken

MIAMI – Funk-Poolthermometer

12. Entsorgung

Dieses Produkt wurde unter Verwendung hochwertiger Materialien und Bestandteile hergestellt, die recycelt und wiederverwendet werden können.



Batterien und Akkus dürfen keinesfalls in den Hausmüll!
Als Verbraucher sind Sie gesetzlich verpflichtet, gebrauchte Batterien und Akkus zur umweltgerechten Entsorgung beim Handel oder entsprechenden Sammelstellen gemäß nationaler oder lokaler Bestimmungen abzugeben.
Die Bezeichnungen für enthaltene Schwermetalle sind:
Cd=Cadmium, Hg=Quecksilber, Pb=Blei



Dieses Gerät ist entsprechend der EU-Richtlinie über die Entsorgung von Elektro- und Elektronik-Altgeräten (WEEE) gekennzeichnet.
Dieses Produkt darf nicht mit dem Hausmüll entsorgt werden. Der Nutzer ist verpflichtet, das Altgerät zur umweltgerechten Entsorgung bei einer ausgewiesenen Annahmestelle für die Entsorgung von Elektro- und Elektronikgeräten abzugeben.

13. Technische Daten

Basisstation:

Messbereich Innentemperatur: 0 °C... +50 °C (+32 °F...+122 °F)

Spannungsversorgung: 3 x 1,5 V AA (Batterien inklusive)

Größe: 94 x 25 (48) x 122 (130) mm

Gewicht: 114 g (nur das Gerät)

Sender:

Messbereich Wassertemperatur: -20 °C... +50 °C (-4 °F...+122 °F)

Übertragungsfrequenz: 433 MHz

Reichweite Freifeld: 30 m

Spannungsversorgung: 2 x 1,5 V AA (Batterien inklusive)

Größe: Ø 120 x 155 mm

Gewicht: 210 g (nur das Gerät)

MIAMI – Funk-Poolthermometer

TFA Dostmann GmbH & Co.KG, Zum Ottersberg 12, D-97877 Wertheim.

Diese Anleitung oder Auszüge daraus dürfen nur mit Zustimmung von TFA Dostmann veröffentlicht werden. Die technischen Daten entsprechen dem Stand bei Drucklegung und können ohne vorherige Benachrichtigung geändert werden.

EU-KONFORMITÄTSERKLÄRUNG

Wir erklären hiermit, dass diese Funkanlage die wesentlichen Anforderungen der R&TTE Direktive 1999/5/EG erfüllt. Eine Kopie der unterschriebenen und mit Datum versehenen Konformitätserklärung erhalten Sie auf Anfrage unter info@tfa-dostmann.de.
www.tfa-dostmann.de

D

MIAMI – Wireless pool thermometer

GB

Thank you for choosing this instrument from TFA.

1. Before you use it

- **Please be sure to read the instruction manual carefully.** This information will help you to familiarise yourself with your new device, learn all of its functions and parts, find out important details about its first use and how to operate it, and get advice in the event of faults.
- **Following the instruction manual for use will prevent damage to the device and loss of your statutory rights arising from defects due to incorrect use.**
- **We shall not be liable for any damage occurring as a result of not following these instructions. Likewise, we take no responsibility for any incorrect readings and for any consequences which may result from them.**
- **Please take particular note of the safety advice!**
- **Please keep this manual for future reference.**

2. Scope of supply

- *Wireless pool thermometer (basic unit)*
- *Poolsensor (Cat.-Nr. 30.3160) (transmitter)*
- *Batteries 5 x 1.5 V AA*
- *Instruction manual*

3. Field of operation and all of the benefits of your new instrument at a glance

- *For pool and pond*
- *Water temperature wireless (433 MHz), range max. 30 m (free field), with tendency indicator*
- *Stainless steel probe with 100 mm measuring depth*
- *Indoor temperature*
- *Adjustable temperature alarm for all channels*
- *Maximum and minimum values*
- *Clock with alarm and date*
- *Expandable up to 3 outdoor transmitters (item no. 1x 30.3160 / 30.3139), also for the control of outdoor temperature and remote rooms, e.g. children's room, wine-cellar*
- *Very simple installation, no cables required*

4. For your safety

- *The product is exclusively intended for the field of application described above. The product should only be used as described within this instruction.*

MIAMI – Wireless pool thermometer



- *Unauthorised repairs, modifications or changes to the product are prohibited.*
- *The product is not be used for medical purpose or for public information, but is intended only for home use.*



Caution! Risk of injury:

- *Keep these instruments and the batteries out of reach of children.*
- *Batteries must not be thrown into the fire, short-circuited, taken apart or recharged. Risk of explosion!*
- *Remove the batteries if you do not use the products for a lengthy period.*
- *Batteries contain harmful acids. Low batteries should be changed as soon as possible to prevent damage caused by a leaking battery. Never use a combination of old and new batteries together, nor batteries of different types. Wear chemical-resistant protective gloves and glasses when handling leaked batteries.*



Important information on product safety!

- *Do not place the unit near extreme temperatures, vibration or shock.*
- *Protect the basic unit from moisture.*

5. Elements

5.1 Receiver (Basic unit) Fig. 1

LCD

- A1: Channel number
- A2: Water temperature
- A3: Time
- A4: Battery indicator transmitter
- A5: Trend indicator water temperature
- A6: Indoor temperature

Buttons

- B1: "▲ (12/24)" button
- B2: "SET/MODE" button
- B3: "SEARCH/CH" button
- B4: "▼ ALARM ON/OFF" button
- B5: "ALERT" button

MIAMI – Wireless pool thermometer



- B6: "MAXIMIN" button
- B7: "RESET" button

Housing

- C1: Wall Mount Hole
- C2: Battery Compartment
- C3: Stand (removable)

5.2. Pool sensor (transmitter) Fig. 2

- D1: "TX" button
- D2: "°C/°F" button
- D3: Transmission indication LED
- D4: Water temperature
- D5: Water temperature sensor
- D6: For fastening rope
- D7: Screws battery compartment

6. Getting started

6.1 Insert battery

- *Place both instruments on a desk with a distance of approximately 1.5 meter. Check that no other electronic devices are close.*
- *Press and hold "TX" button and "°C/°F" button at the same time for 3 seconds to switch on the transmitter. The current temperature and channel 1 are shown on the LCD.*
- *Insert the attached batteries (3 x 1.5 V AA) into the battery compartment of the display unit, observing the correct polarity.*

6.2 Reception of pool sensor

- *The basic unit automatically starts scanning the 433 MHz signal to register the thermo sensor unit after batteries are inserted. If the reception of outdoor values fails, "- -" appears on the display. Check the batteries and try it again. Check if there is any source of interference.*
- *Manual initialization can be helpful. Hold "SEARCH/CH" button on the basic unit for 3 seconds. The registered transmitter (channel) is canceled.*
- *Press "TX" button on the transmitter. The basic unit gives a "beep" sound if it received the temperature.*

7. How to operate

- **Important:** *Buttons will not function while scanning the outdoor temperature signal.*
- *During operation, all successful settings will be confirmed by an acoustical signal.*

MIAMI – Wireless pool thermometer



- The instrument will quit the setting mode, if there is no button used within 5 seconds period.
- Holding “▲” or “▼” button, you will enter fast mode.

7.1 Setting of clock and calendar

- Hold “MODE” button for 3 seconds. The hour digit is flashing. Press “▲” or “▼” buttons to adjust hours. Using “MODE” button you can switch to setting minutes, seconds, year, month/day sequence, month, day, time zone and day-of-week language.
- In “month/day sequence” the two different date displays can be selected: Month/date (American version) or date/month (European version).
- Day-of-week language: English (EN), German (GE), French (FR), Spanish (ES), Italian (IT), Dutch (NE), Danish (DA).
- Choose 12 HR or 24 HR system by pressing the “▲ (12/24)” button.

7.1.1 Indication of date

- Press “MODE” button to show the date.

7.2 Alarm clock function

- Select your desired alarm by pressing “MODE” button again:
 1. Alarm 1
 2. Alarm 2
- Set the alarm time in the desired alarm mode. Hold “MODE” button for 3 seconds. The hour digits are flashing. Press “▲” or “▼” button to adjust the time. Confirm with “MODE” button. Set minutes in the same way.
- To activate or deactivate the alarm function press “▼ ALARM ON/OFF” in the respective alarm mode. “ON” or “OFF” appears on the display.
- Once the alarm starts to ring, you can stop the alarm by pressing any button.

7.3. Thermometer

7.3.1 Change °C/°F

- Press “▼ ALARM ON/OFF” button to select temperature display in Celsius mode or Fahrenheit mode.

7.3.2 Trend pointer

- The trend pointer displayed on the LCD indicates if the water temperature (channel 1) is increasing, steady or decreasing.

MIAMI – Wireless pool thermometer



7.3.3 Maximum/Minimum function

- Press “MAX/MIN” button to show the maximum (MAX) temperature of the indoor sensor and the selected outdoor transmitter. Press “MAX/MIN” button again to show minimum (MIN) values.
- Hold “MAX/MIN” button for 3 seconds to clear the recorded maximum and minimum reading.

7.3.4 Temperature alert

- Press “ALERT” button to set the temperature alert function on or off. (☒ appears on the LCD if this function is on).
- Hold “ALERT” button for 3 seconds to enter the Alert setting mode. Indoor temperature flashes. Press “▲” or “▼” button to select indoor or outdoor temperature and the requested channel for the temperature alert. Press “ALERT” button to confirm the settings. Press “▲” or “▼” button to set the upper temperature limit (upwards arrow \blacktriangle is flashing). Press “ALERT” button to confirm the settings. Press “▲” or “▼” button to set the lower temperature limit (downwards arrow \blacktriangledown is flashing).
- When passing or falling below the selected temperature limit an alarm signal will sound for 5 seconds and the temperature display begins to flash. The alarm signal keeps on beeping every minute as long as the temperature is higher/lower than the preset value (5 times maximum) or the ALERT button is pressed.
- **Attention:** Is the temperature within the preset limits the display stops flashing.

8. Transmitter

- After starting up the transmitter will automatically transmit the temperature values to the display unit.
- Press “°C/°F” button on the transmitter to change the temperature unit on the sensor display from °C to °F.
- Press “TX” button on the transmitter to transmit temperature to the weather station manually (e.g. for testing or in case of loss of transmitter signal). The basic unit gives a “beep” sound if it received the temperature.

8.1 Additional transmitters

- The unit is expandable up to 3 outdoor transmitters (item no. 1x 30.3160 / 30.3139), also for the control of outdoor temperature and remote rooms, e.g. children’s room, wine-cellar
- For having more than one external transmitter, select different channels for each sensor by the “CH 1-2-3” switch. The new transmitter will be received automatically by the display unit. The pool sensor is firmly adjusted to channel 1.

MIAMI – Wireless pool thermometer



- The temperature measured by the sensor is shown on the display of the display unit. If you have installed more than one transmitter, press "SEARCH/CH" button to change between the outdoor transmitters.
- You can also choose an alternating channel display. Press "SEARCH/CH" button. After the last registered channel a circle symbol appears (Display for channel 1, for channel 2 or for channel 3 and for alternating channel).
- To cancel an unused channel hold "SEARCH/CH" button for 3 seconds. If a new channel is received it will be automatically registered again.

9. Positioning of basic unit and transmitter

- The pool sensor floats on the water surface and measures the temperature in a water depth of about 100 mm. You can fix the pool sensor by a fastening rope.
- Place the basic unit at the final position. Avoid the vicinity of any interfering field like computer monitors or TV sets and solid metal objects.
- Check the transmission of the signal from the transmitter to the basic unit (transmission range 30 m free field, within ferro-concrete rooms, especially with metal parts, the received signal is naturally weakened).
- If necessary chose another position for transmitter and/or display unit.

10. Care and maintenance

- Clean the instruments with a soft damp cloth. Do not use solvents or scouring agents.
- Please switch off the pool sensor (pressing "TX" button and "°C/°F" button at the same time) if not using it for a long time.

10.1 Battery replacement

- When the batteries in the pool sensor (channel 1) are used up, low battery icon appears on the display of the main unit.
- Open the battery compartment of the transmitter (screwed). Insert two new batteries 1.5 V AA, observing the correct polarities.
- After successful installation screw up the battery compartment of transmitter carefully.
- **Please note:**
When the batteries are changed, the contact between transmitter and receiver must be restored – so always insert new batteries into both units or start a manual transmitter search.

MIAMI – Wireless pool thermometer



11. Troubleshooting

Problems	Solution
No indication at the basic unit	<ul style="list-style-type: none"> → Ensure batteries polarity are correct → Change batteries
No transmitter reception Display "----"	<ul style="list-style-type: none"> → Check batteries of external transmitter (do not use rechargeable batteries!) → Restart the transmitter and the basic unit as per the manual → Start manual search for the transmitter → Choose another place for the transmitter and/or the basic unit → Reduce the distance between the transmitter and the basic unit → Check if there is any source of interference
Incorrect display	<ul style="list-style-type: none"> → Change batteries → Press RESET button with a pin on the basic unit

12. Waste disposal

This product has been manufactured using high-grade materials and components which can be recycled and reused.



Never dispose empty batteries and rechargeable batteries in household waste.

Never dispose empty batteries and rechargeable batteries in household waste. As a consumer, you are legally required to take them to your retail store or to appropriate collection sites depending to national or local regulations in order to protect the environment.

The symbols for the heavy metals contained are:
Cd=cadmium, Hg=mercury, Pb=lead



This instrument is labelled in accordance with the EU Waste Electrical and Electronic Equipment Directive (WEEE).

Please do not dispose of this instrument in household waste. The user is obligated to take end-of-life devices to a designated collection point for the disposal of electrical and electronic equipment, in order to ensure environmentally-compatible disposal.

MIAMI – Wireless pool thermometer

GB

13. Specifications**Basic unit:**

Measuring range	
Indoor temperature:	0 °C... +50 °C (+32 °F...+122 °F)
Power consumption:	3 x 1.5 V AA (Batteries included)
Dimensions:	94 x 25 (48) x 122 (130) mm
Weight:	114 g (only instrument)

Pool transmitter:

Measuring range	
Water temperatur:	-20 °C... +50 °C (-4 °F...+122 °F)
Transmission frequency:	433 MHz
Transmission range:	max. 30 m
Power consumption:	2 x 1,5 V AA (Batteries included)
Dimensions:	Ø 120 x 155 mm
Weight:	210 g (only instrument)

TFA Dostmann GmbH & Co.KG, Zum Ottersberg 12, D-97877 Wertheim.

No part of this manual may be reproduced without written consent of TFA Dostmann. The technical data are correct at the time of going to print and may change without prior notice.

DECLARATION OF CONFORMITY

Herewith we declare, that this wireless transmission device does comply with the essentials requirements of R&TTE Directive 1999/5/EC. A copy of the signed and dated Declaration of Conformity is available on request via info@tfa-dostmann.de.
www.tfa-dostmann.de

10/12

MIAMI – Thermomètre de piscine radio-piloté

F

Nous vous remercions d'avoir choisi l'appareil de la Société TFA.

1. Avant d'utiliser l'appareil

- **Lisez attentivement le mode d'emploi.** Pour vous familiariser avec votre nouvel appareil, découvrez les fonctions et tous les composants, notez les détails importants relatifs à la mise en service et lisez quelques conseils en cas de dysfonctionnement.
- **En respectant ce mode d'emploi, vous éviterez d'endommager l'appareil et de perdre vos droits résultant d'un défaut pour cause d'utilisation non-conforme.**
- **Nous n'assumons aucune responsabilité pour des dommages qui auraient été causés par le non-respect du présent mode d'emploi. De même, nous n'assumons aucune responsabilité pour des relevés incorrects et les conséquences qu'ils pourraient engendrer.**
- **Suivez bien toutes les consignes de sécurité!**
- **Conservez soigneusement le mode d'emploi!**

2. Contenu de la livraison

- Thermomètre de piscine radio-piloté (station de base)
- Émetteur (Kat. No. 30.3160)
- Piles 5 x 1,5 V AA
- Mode d'emploi

3. Aperçu du domaine d'utilisation et de tous les avantages de votre nouvel appareil

- Pour piscine et bassin
- Température de l'eau sans fil (433 MHz), rayon d'action 30 mètres au maximum (champ libre), avec indicateur de la tendance
- Palpeur en acier fin, profondeur de mesure 100 mm
- Température intérieure
- Alarme à une température ajustable pour tous les canaux
- Valeurs maxima et minima
- Horloge avec alarme et date
- Extensible à 3 émetteurs (réf. 1x 30.3160 / 30.3139) au maximum, également pour le contrôle de la température extérieure et dans des espaces éloignés, p. ex. chambre d'enfants, cave
- Installation ultrasimple sans câble

4. Pour votre sécurité

- L'appareil est destiné uniquement à l'utilisation décrite ci-dessus. Ne l'utilisez jamais à d'autres fins que celles décrites dans le présent mode d'emploi.

MIAMI – Thermomètre de piscine radio-piloté

(F)

- Vous ne devez en aucun cas démonter ou modifier l'appareil par vous-même.
- Cet appareil ne convient ni pour une utilisation médicale ni pour l'information publique, il est destiné uniquement à un usage privé.



Attention! Danger de blessure:

- Gardez les dispositifs et les piles hors de la portée des enfants.
- Ne jetez jamais les piles dans le feu, ne les court-circuitez pas, ne les démontez pas et ne les rechargez pas. Risques d'explosion!
- Enlevez les piles, si vous n'utilisez pas votre appareil pendant une durée prolongée.
- Les piles contiennent des acides nocifs pour la santé. Une pile faible doit être remplacée le plus rapidement possible afin d'éviter une fuite. Ne jamais utiliser d'anciennes piles avec des piles neuves simultanément ou bien encore des piles de types différents. Pour manipuler des piles qui ont coulé, utilisez des gants de protection chimique spécialement adaptés et portez des lunettes de protection !



Conseils importants de sécurité du produit!

- Évitez d'exposer l'appareil à des températures extrêmes, à des vibrations ou à des chocs.
- Protégez la station de base contre l'humidité.

5. Éléments

5.1 Station de base Fig. 1

Affichage à CL

- A1: Numéro de canal
- A2: Température de l'eau
- A3: Horloge
- A4: Symbole «batterie faible» émetteur
- A5: Tendance de la température de l'eau
- A6: Température intérieure

Touches

- B1: Touche «▲ (12/24)»
- B2: Touche «SET/MODE»
- B3: Touche «SEARCH/CH»

MIAMI – Thermomètre de piscine radio-piloté

(F)

- B4: Touche «▼ ALARM ON/OFF»
- B5: Touche «ALERT»
- B6: Touche «MAX/MIN»
- B7: Touche «RESET»

Boîtier

- C1: Suspension murale
- C2: Logement de batterie
- C3: Support (éliminable)

5.2. Émetteur de la piscine Fig. 2

- D1: Touche «TX»
- D2: Touche «°C/°F»
- D3: Affichage transfert DEL
- D4: Température de l'eau
- D5: Palpeur température de l'eau
- D6: Pour corde de fixation
- D7: Vis logement batterie

6. Mise en service

6.1 Insérer les piles

- Déposer les appareils sur une table à une distance d'environ 1,5 mètre l'un de l'autre. Éviter la proximité de sources de parasitage (appareils électroniques ou appareils radio).
- Allumez l'émetteur en appuyant simultanément sur la touche «TX» et la touche °C/°F pendant env. 3 secondes. La température actuelle et canal 1 s'affichent à l'écran.
- Insérer les piles fournies (3 x 1,5 V AA) dans le logement de batterie de la station de base. Pour l'insertion des batteries, faire attention à la polarisation correcte.

6.2 Réception de l'émetteur extérieure

- Après l'insertion des piles, les paramètres de mesure seront transférés de l'émetteur à la station de base. Si les valeurs extérieures ne sont pas reçues, «- -» apparaît sur le display. Contrôler les piles et effectuer une nouvelle tentative. Éliminer les éventuelles sources de parasitage.
- Vous pouvez également démarrer une nouvelle initialisation en manuel en pressant la touche «SEARCH/CH» pour 3 secondes. L'émetteur enregistré (canal 1) est effacé.
- Presser la touche «TX» sur l'émetteur. La transmission des données est effectuée immédiatement et en cas de réception correcte, l'opération est confirmée par la station principale à l'aide d'une sonorité aigue.

MIAMI – Thermomètre de piscine radio-piloté

7. Opération

- **Attention:** Pendant la réception du signal radio de l'émetteur extérieure, il n'est pas possible d'utiliser les touches.
- Pendant le réglage, toutes les entrées qui aboutissent sont confirmées par une courte sonorité aigue.
- Le mode de réglage est toujours automatiquement terminé après 5 secondes sans qu'aucune action de touche ne se produise.
- Si l'on maintient appuyées les touches «▲» et «▼» dans le mode de réglage, on parvient à l'affichage rapide.

7.1 Réglage de l'heure et calendrier

- Appuyez sur la touche «MODE» pour trois secondes. L'indicateur de l'heure commence à clignoter. Régler l'heure à l'aide des touches «▲» et «▼». En utilisant la touche «MODE» on peut régler successivement les minutes, secondes, l'année, DIM ou MID, mois, date, fuseau horaire et la langue pour le jour de la semaine.
- Après le réglage de l'année on peut, à l'aide des touches «▲» et «▼» sélectionner l'ordre d'affichage du jour puis du mois (date européenne) ou l'ordre avec le mois en premier et le jour ensuite (date américaine).
- Langue pour le jour de la semaine: Anglais (EN), Allemand (GE), Français (FR), Espagnol (ES), Italien (IT), Hollandais (NE), Danois (DA).
- Vous pouvez ajuster le système de temps à 12 heures ou 24 heures avec la touche «▲ 12/24».

7.1.1 Indication de date

- Une pression sur la touche «MODE» vous permet d'afficher la date.

7.2 Alarme de réveil

- En pressant encore une fois la touche «MODE» on peut choisir le mode d'alarme désiré:
 1. Alarme 1
 2. Alarme 2
- Réglez l'horaire de réveil au mode d'alarme respectif. Appuyez sur la touche «MODE» pendant 3 sec. L'indication de l'heure reluit. Réglez l'horaire désiré avec la touche «▲» et «▼». Confirmez avec la touche «MODE». Entrez pareillement les minutes.
- Pour activer et désactiver la fonction d'alarme respectif vous appuyez sur la touche «▼ ALARM ON/OFF». «ON» ou «OFF» apparaît sur l'affichage.
- Pour arrêter l'alarme appuyez sur une touche quelconque.

MIAMI – Thermomètre de piscine radio-piloté

7.3. Thermomètre

7.3.1 Commutation °C/°F

- Avec la touche «▼ ALARM ON/OFF» l'affichage de la température peut être ajusté en °C ou en °F.

7.3.2 Flèche de tendance

- La flèche de tendance indique si la température de l'eau (canal 1) actuel monte, tombe ou reste stable.

7.3.3 Fonction maximum/minimum

- A l'aide de la touche «MAX/MIN» on peut obtenir les valeurs maximales (MAX) pour la température intérieure et l'émetteur indiqué actuellement. En pressant encore une fois la touche «MAX/MIN» on peut obtenir les valeurs minimales (MIN).
- Si la touche «MAX/MIN» reste appuyée pendant 3 secondes, les valeurs seront effacées et remplacées par les valeurs actuelles. .

7.3.4 Alarme de température

- Pour activer ou désactiver la fonction d'alarme de température, appuyez sur la touche «ALERT». Sur l'affichage apparaît quand l'alarme de température est active.
 - Appuyez sur la touche «ALERT» pendant trois secondes, pour accéder au mode de réglage. L'affichage de température interne commence à clignoter. A l'aide des touches «▲» et «▼» sélectionner la température intérieure ou l'émetteur extérieure (canal 1-3). Confirmer à l'aide de la touche «ALERT». On peut maintenant régler la valeur d'alerte supérieure (la flèche vers le haut clignote) à l'aide des touches «▲» et «▼». Il faut confirmer la valeur à l'aide de la touche «ALERT», puis on passe directement au réglage de la valeur d'alerte inférieure (La flèche vers le bas clignote).
 - En cas de valeur d'alarme réglée dépassée ou pas atteinte, une sonorité aigue se fait entendre pendant 5 secondes sur la station de base et l'affichage de température commence à clignoter. La sonnerie d'alarme retentit à nouveau chaque minute pendant 5 secondes, tant que la valeur d'alerte reste dépassée ou non atteinte (au maximum 5 fois) ou jusqu'à ce qu'on appuie la touche «ALERT».
- Attention:** si la température revient à nouveau dans les limites d'alarme réglées l'affichage arrête également de clignoter.

8. Émetteur extérieur





- Après la mise en service l'émetteur externe démarre automatiquement la transmission des valeurs de température.

MIAMI – Thermomètre de piscine radio-piloté

Ⓣ

- On peut faire afficher ces valeurs sur l'écran de l'émetteur extérieur à l'aide de la touche «°C/°F» en °C ou en °F.
- A l'aide de la touche «TX» on peut retransmettre manuellement les valeurs de mesure (par exemple pour raison de test ou en cas de perte de l'émetteur). La transmission des données est effectuée immédiatement et en cas de réception correcte, l'opération est confirmée par la station base à l'aide d'une sonorité aigue.

8.1 Émetteurs extérieurs supplémentaires

- La station de base est extensible à 3 émetteurs (réf. 1x 30.3160 / 30.3139) au maximum, également pour le contrôle de la température extérieure et dans des espaces éloignés, p. ex. chambre d'enfants, cave.
- Si vous désirez raccorder plusieurs émetteurs, sélectionnez un canal différent pour chaque émetteur à l'aide du régleur «CH 1-2-3» coulissant. La réception des nouveaux émetteurs est prise en compte automatiquement par la station de base. L'émetteur de la piscine est constamment réglé sur le canal 1.
- La température de l'émetteur sera affichée sur l'écran de la station de base. Si vous avez raccordé plus d'un émetteur, vous pouvez passer d'un canal à l'autre en utilisant la touche «SEARCH/CH».
- Il est possible également de régler un changement de canal automatique. Après l'enregistrement du dernier émetteur, en tapant de nouveau la touche «SEARCH/CH», apparaît le symbole circulaire de changement automatique de canal (Affichage à l'écran pour le canal 1 , pour le canal 2  ou  pour le canal 3, successivement et  pour le changement de canal).
- Les émetteurs enregistrés (canaux) qui ne sont plus nécessaires, peuvent être effacés manuellement en maintenant appuyée la touche «SEARCH/CH» pendant trois secondes. Dès qu'un nouvel émetteur est reçu, un nouvel affichage se produit.

9. Mise en place de la station de base et de l'émetteur

- L'émetteur de la piscine flotte à la surface de l'eau et mesure la température à env. 100 mm de profondeur. Vous pouvez fixer l'émetteur à l'aide d'une cordelette.
- Déposer la station de base dans une pièce d'habitation. Éviter la proximité à d'autres appareils électriques (télévision, ordinateur, téléphone à onde radio) aux objets métalliques massifs.
- Vérifier que les valeurs de mesure entre l'émetteur à l'emplacement désiré et la station principale (portée avec champ libre environ 30 mètres) sont bien transmises, en cas de murs massifs, en particulier comportant des parties métalliques la portée d'émission peut se réduire considérablement.
- Si nécessaire rechercher de nouveaux emplacements pour l'émetteur et/ou le récepteur.

MIAMI – Thermomètre de piscine radio-piloté

Ⓣ

10. Entretien et maintenance

- Pour le nettoyage des dispositifs utilisez un chiffon doux et humide. N'utilisez aucun agent solvant abrasif!
- Veuillez éteindre l'émetteur de la piscine (en appuyant simultanément sur la touche «TX» et la touche «°C/°F») si vous ne l'utilisez pas pendant une durée prolongée.

10.1 Remplacement des piles

- Quand les piles de l'émetteur (canal 1) sont trop faibles, le symbole «batterie faible» apparaît sur l'affichage de la station de base.
- Ouvrir le logement de piles de l'émetteur (vissé). Insérer deux piles nouvelles 1,5 V AA, Contrôlez la bonne polarité des piles.
- Après une mise en service correcte de l'émetteur extérieur, refermer soigneusement le couvercle du logement de batteries.
- **Attention:** Après le remplacement des piles, il est nécessaire de rétablir le contact entre l'émetteur et le récepteur - Il faut donc toujours remplacer les piles dans les deux dispositifs ou lancer la recherche manuellement.

11. Dépannage

Problème	Solution
Aucun affichage de la station	→ Contrôlez la bonne polarité des piles → Changez les piles
Pas de réception de l'émetteur Affichage «---»	→ Vérifiez les piles de l'émetteur externe (n'utilisez pas d'accus) → Remettez en service l'émetteur et la station de base, conformément aux instructions → Vous pouvez activer manuellement la réception → Choisissez d'autres positions pour l'émetteur et / ou la station de base → Réduisez la distance entre l'émetteur et la station de base → Éliminez les éventuelles sources de parasitage
Affichage incorrecte	→ Changez les piles → Appuyez sur la touche RESET avec un objet pointu de la station de base

MIAMI – Thermomètre de piscine radio-piloté

Ⓡ

10. Traitement des déchets

Ce produit a été fabriqué avec des matériaux de construction de haute qualité qui peuvent être recyclés et réutilisés.



Les piles et accus usagés ne peuvent en aucun cas être jetés dans les ordures ménagères ! En tant qu'utilisateur, vous avez l'obligation légale de rapporter les piles et accus usagés à votre revendeur ou de les déposer dans une déchetterie proche de votre domicile conformément à la réglementation nationale et locale.

Les métaux lourds sont désignés comme suit:
Cd=cadmium, Hg=mercure, Pb=plomb



Cet appareil est conforme aux normes de l'UE relatives au traitement des déchets électriques et électroniques (WEEE).

L'appareil usagé ne doit pas être jeté dans les ordures ménagères. L'utilisateur s'engage, pour le respect de l'environnement, à déposer l'appareil usagé dans un centre de traitement agréé pour les déchets électriques et électroniques.

11. Caractéristiques techniques**Station de base:**

Plage de mesure

Température ambiante: 0 °C... +50 °C (+32 °F...+122 °F)

Alimentation: 3 x 1,5 V AA (Piles incluses)

Mesure de boîtier: 95 x 22 (47) x 105 mm

Poids: 101 g (appareil seulement)

Émetteur:

Plage de mesure

Température de l'eau: -20 °C... +50 °C (-4 °F...+122 °F)

Fréquence de réception: 433 MHz

Rayon d'action (champ libre): env. 30 mètres

MIAMI – Thermomètre de piscine radio-piloté

Ⓡ

Alimentation: 2 x 1,5 V AA (Piles incluses)

Mesure de boîtier: Ø 120 x 155 mm

Poids: 210 g (appareil seulement)

TFA Dostmann GmbH & Co.KG, Zum Ottersberg 12, D-97877 Wertheim.

La reproduction, même partielle du présent mode d'emploi est strictement interdite sans l'accord explicite de TFA Dostmann. Les spécifications techniques de ce produit ont été actualisées au moment de l'impression et peuvent être modifiées, sans avis préalable.

EU- DECLARATION DE CONFORMITE

Nous déclarons que cet appareil émetteur récepteur d'ondes radio répond aux exigences essentielles de la directive R&TTE 1999/5/CE. Une copie signée et datée de la déclaration de conformité est disponible sur demande auprès de info@tfa-dostmann.de.
www.tfa-dostmann.de

06/12

MIAMI – Termometro per piscina radiocontrollato



Vi ringraziamo per aver scelto l'apparecchio della TFA.

1. Prima di utilizzare l'apparecchio

- Leggete attentamente le istruzioni per l'uso. Avrete così modo di familiarizzare con il vostro nuovo apparecchio, di scoprirne tutte le funzioni e le componenti, di apprendere importanti dettagli sulla sua messa in funzione, di acquisire dimestichezza nel suo utilizzo e di usufruire di alcuni validi consigli da seguire in caso di guasti.
- Seguendo le istruzioni per l'uso, eviterete anche di danneggiare il dispositivo e di pregiudicare, a causa di un utilizzo scorretto, i diritti del consumatore che vi spettano per legge.
- Decliniamo ogni responsabilità per i danni derivanti dal mancato rispetto delle presenti istruzioni per l'uso. Allo stesso modo, non siamo responsabili per eventuali letture errate e le conseguenze che possono derivare da tale.
- Prestate particolare attenzione alle misure di sicurezza!
- Conservate con cura queste istruzioni per l'uso!

2. La consegna include

- Termometro per piscina radiocontrollato (stazione base)
- Trasmettitore da piscina (No. Cat. 30.3160)
- Batterie 5 x 1,5 V AA
- Istruzioni per l'uso

3. Tutte le applicazioni e tutti i vantaggi del vostro nuovo apparecchio

- Per piscina e laghetto
- Temperatura d'acqua con un trasmettitore senza fili (433 MHz), ampio campo 30 metri al massimo (campo libero), con indicatore della temperatura
- Sensore in acciaio fino, profondità di misura 100 mm
- Temperatura interna
- Allarme programmabile in base alla temperatura per tutti canali
- Valori massimi e minimi
- Orologio con allarme e data
- Espandibile fino ad un massimo di 3 sonde (n° 1x 30.3160 / 30.3139), anche per temperatura esterna ed ambienti interni p.e. stanza dei bambini, cantina da vino
- Installazione semplicissima senza cavi

4. Per la vostra sicurezza

- Il prodotto è adatto esclusivamente agli utilizzi di cui sopra. Non utilizzate il prodotto in maniera diversa da quanto descritto in queste istruzioni.
- Non sono consentite riparazioni, alterazioni o modifiche non autorizzate del dispositivo.

MIAMI – Termometro per piscina radiocontrollato



- Questo apparecchio non è adatto a scopi medici né per dimostrazioni pubbliche ma è destinato esclusivamente ad un uso privato.



Avvertenza! Pericolo di lesioni:

- Tenere i dispositivi e le batterie lontano dalla portata dei bambini.
- Non gettare le batterie nel fuoco, non polarizzarle in maniera scorretta, non smontarle e non cercare di ricaricarle. Pericolo di esplosione!
- Rimuovere le batterie, se non si utilizzano i dispositivi per un periodo prolungato.
- Le batterie contengono acidi nocivi per la salute. Sostituire quanto prima le batterie quasi scariche, in modo da evitare che si scarichino completamente. Non utilizzate mai contemporaneamente batterie usate e batterie nuove né batterie di tipi diversi. Quando si maneggiano batterie esaurite indossare sempre guanti resistenti alle sostanze chimiche e occhiali di protezione.



Avvertenze sulla sicurezza del prodotto!

- Non esporre l'apparecchio a temperature estreme, vibrazioni e urti.
- Proteggere la stazione base dall'umidità.

5. Componenti

5.1 Stazione di base Fig. 1

Display LCD

- A1: Numero di canale
- A2: Temperatura d'acqua
- A3: Orologio
- A4: Simbolo di "batteria bassa" per trasmettitore
- A5: Tendenza della temperatura d'acqua
- A6: Temperatura interna

Tasti

- B1: Tasto "▲ (12/24)"
- B2: Tasto "SET/MODE"
- B3: Tasto "SEARCH/CH"
- B4: Tasto "▼ ALARM ON/OFF"
- B5: Tasto "ALERT"

MIAMI – Termometro per piscina radiocontrollato

B6: Tasto "MAX/MIN"

B7: Tasto "RESET"

Contenitore

C1: Gancio per parete

C2: Vano batteria

C3: Piede per appoggio (rimovibile)

5.2. Trasmettitore da piscina Fig. 2

D1: Tasto "TX"

D2: Tasto "°C/°F"

D3: LED spia trasferimento

D4: Temperatura d'acqua

D5: Sensore temperatura d'acqua

D6: Per corda di fissaggio

D7: Viti vano batteria

6. Messa in funzione

6.1 Inserire le batterie

- Posizionare gli apparecchi su un tavolo ad una distanza di circa 1,5 metri l'uno dall'altro. Tenerli lontano da eventuali fonti di interferenza (dispositivi elettronici e impianti radio).
- Inserire il trasmettitore tenendo premuti contemporaneamente il tasto "TX" e il tasto "°C/°F" per circa 3 secondi. Sul display appare la temperatura attuale e il canale 1.
- Inserire le batterie (3 x 1,5 V AA) fornite in dotazione nel vano batterie della stazione base. Inserire le batterie rispettando attentamente le polarità indicate.

6.2 Ricezione del trasmettitore

- Dopo il messa in funzione, i dati misurati del trasmettitore esterno vengono trasmessi anche alla stazione base. Se non si ricevono i valori esterni, sul display appare "- -". Controllare le batterie e riprovare di nuovo. Eliminare eventuali fonti di interferenza.
- È possibile avviare l'inizializzazione anche in modo manuale. Tenere premuto il tasto "SEARCH/CH" per tre secondi. Il trasmettitore (canale) registrato viene cancellato.
- Premere il tasto "TX" sul trasmettitore. Il trasferimento dei dati ha luogo immediatamente e, se eseguito correttamente, viene confermato con un beep da parte della stazione base.

MIAMI – Termometro per piscina radiocontrollato

7. Uso

- **Importante:** Durante la ricezione del segnale radio del trasmettitore non è possibile utilizzare i tasti.
- Durante il funzionamento, tutti gli inserimenti corretti vengono confermati con un beep.
- L'apparecchio esce automaticamente dalla modalità impostazione se non si preme alcun tasto per più di 5 secondi.
- Tenere premuti i tasti "▲" e "▼" in modalità impostazione per procedere velocemente.



7.1 Impostazione della ora e calendario

- Premere il tasto "MODE" per 3 sec. Il simbolo della ora lampeggia. Impostare con i tasti "▲" e "▼" la ora attuale: Sempre con il tasto "MODE" è possibile modificare uno dopo l'altro le impostazioni per minuti, secondi, anno, D/M o MID, mese, data, fuso orario e lingua per il giorno della settimana.
- Dopo l'impostazione dell'anno è possibile selezionare con i tasti "▲" e "▼" se deve essere visualizzato prima il giorno e poi il mese (formata data europeo) oppure prima il mese e poi il giorno (formata data americano).
- Impostazione della lingua per il giorno della settimana: Inglese (EN), Tedesco (GE), Francese (FR), Spagnolo (ES), Italiano (IT), Olandese (NE), Danese (DA)
- Si può scegliere con il tasto "▲ 12/24" il sistema orario di 12 o 24 ore.

7.1.1 Indicazione della data

- Con un pressione del tasto "MODE" è possibile visualizzare la data.

7.2 Segnale sveglia

- Premendo ulteriormente il tasto "MODE" per selezionare il tipo di segnale sveglia desiderato:
 1. Sveglia 1 
 2. Sveglia 2 
- Impostare l'orario della sveglia nella modalità di allarme corrispondente. Premere il tasto "MODE" per 3 secondi. L'indicazione dell'ora lampeggia. Impostare l'ora desiderata con i tasti "▲" e "▼". Confermare con il tasto "MODE". Inserire i minuti nello stesso modo.
- Per attivare o disattivare la funzione di allarme, premere il tasto "▼ ALARM ON/OFF" nella modalità di allarme corrispondente. "ON" o "OFF" appare accanto all'ora di allarme nel display.

MIAMI – Termometro per piscina radiocontrollato



- Quando il segnale di sveglia viene emesso, è possibile disinserirlo con un tasto facoltativo.

7.3. Termometro

7.3.1 Commutazione °C°F

- Con il tasto “▼ ALARM ON/OFF” è possibile scegliere fra la visualizzazione della temperatura esterna in gradi °C (gradi Celsius) o °F (gradi Fahrenheit).



7.3.2 Freccia della tendenza

- La freccia della tendenza mostra se la temperatura d'acqua corrente (canale 1) è in aumento, in discesa o stazionaria.

7.3.3 Funzione temperature massime/minime

- Premendo il tasto “MAX/MIN” è possibile richiamare i valori massimi (MAX) della temperatura dal sensore interno e del trasmettitore visualizzato. Premendo di nuovo il tasto “MAX/MIN” è possibile richiamare i valori del giorno minimi (MIN).
- Se si tiene premuto il tasto “MAX/MIN” per 3 secondi, i valori vengono cancellati e viene ripristinato il valore attuale.

7.3.4 Allarme di temperatura

- Premere il tasto “ALERT” per attivare o disattivare la funzione di allarme temperatura (in caso di allarme temperatura attivato, nel display appare il simbolo .
- Premere il tasto “ALERT” per tre secondi, per passare alla modalità impostazione. Il display della temperatura interna inizia a lampeggiare. Scegliere la temperatura interna o esterna (canale 1-3) con i tasti “▲” e “▼”. Confermare con il tasto “ALERT”. Ora è possibile impostare il valore di allarme superiore (freccia  verso l'alto lampeggiante) con i tasti “▲” e “▼”. Con il tasto “ALERT” confermare il valore e passare direttamente all'impostazione del valore di allarme inferiore (freccia  verso il basso lampeggiante).
- In caso di superamento o mancato raggiungimento dei valori di allarme impostati, dalla stazione base viene emesso un beep per 5 secondi e la visualizzazione della temperatura inizia a lampeggiare. Il tono di allarme risuona per 5 secondi ogni minuto, fino a che il valore non rientra all'interno dei valori limite (massimo 5 volte) oppure fino alla pressione del tasto.
- **Attenzione:** Quando la temperatura rientra all'interno dei valori limite impostati, anche la visualizzazione smette di lampeggiare.





MIAMI – Termometro per piscina radiocontrollato



8. Trasmettitore esterno

- Dopo la messa in funzione il trasmettitore esterno inizia automaticamente a trasmettere i valori di temperatura.
- Tramite il tasto “CIF”, è possibile visualizzare i valori sul display del trasmettitore esterno in °C oppure in °F.
- Con il tasto “TX” è possibile trasferire manualmente i valori misurati (es.: come prova o in caso di perdita del trasmettitore). Il trasferimento dei dati ha luogo immediatamente e, se eseguito correttamente, viene confermato con un beep da parte della stazione base.

8.1 Trasmettitori esterni aggiuntivi

- La stazione base è espandibile fino ad un massimo di 3 sonde (n° 1x 30.3160 / 30.3139), anche per temperatura esterna ed ambienti interni p.e. stanza dei bambini, cantina da vino.
- Se si desidera collegare più trasmettitori, con l'interruttore “CH 1-2-3” a scorrimento scegliere un diverso canale per ciascun trasmettitore. La stazione di base riceve automaticamente i nuovi trasmettitori. Il trasmettitore da piscina è impostato in modo fisso al canale 1.
- La temperatura misurata nel trasmettitore viene visualizzata sul display della stazione base. Se si dispone di più di un trasmettitore collegato, è possibile passare da un canale all'altro con il tasto “SEARCH/CH”.
- È possibile impostare anche un cambio canale automatico. Dopo l'ultimo trasmettitore registrato, alla ripetuta pressione del tasto “SEARCH/CH” appare il simbolo di cerchio per il cambio automatico di canale (visualizzazione sul display di  per il canale 1,  per il canale 2 o di  per il canale 3, oppure di  per il cambio canale).
- È possibile cancellare manualmente i trasmettitori (canali) registrati ma non più necessari tenendo premuto il tasto “SEARCH/CH” per 3 secondi. Non appena viene ricevuto un nuovo trasmettitore, ha luogo una nuova visualizzazione.

9. Posizionamento della stazione base e del trasmettitore

- Il trasmettitore da piscina galleggia sulla superficie dell'acqua e misura la temperatura in acqua profonda circa 100 mm. È possibile fissare il trasmettitore con un cordoncino.
- Installare la stazione base in soggiorno evitando la vicinanza di altri apparecchi elettrici (televisore, computer, radiotelefoni) e di oggetti metallici massicci.
- Verificare se il trasferimento dei valori di misura alla stazione base da parte del trasmettitore situato nel luogo cui esso è destinato ha luogo correttamente (raggio d'azione in campo libero circa 30 metri), in caso di pareti spesse, in particolare con parti metalliche, il raggio d'azione del trasmettitore potrà ridursi notevolmente).
- Se necessario, cercare nuove posizioni per il trasmettitore e il ricevitore.

①

MIAMI – Termometro per piscina radiocontrollato**10. Cura e manutenzione**

- Per pulire l'apparecchio utilizzare solo un panno morbido leggermente inumidito. Non usare solventi o abrasivi.
- Spegnere il trasmettitore da piscina (premendo contemporaneamente il tasto "TX" e il tasto "°C/°F"), se non lo si utilizza per un periodo prolungato.

10.1 Sostituzione delle batterie

- Se invece è scarica la batteria del trasmettitore da piscina (canale 1), il simbolo di "batteria bassa" appare sul display della stazione di base.
- Aprire il vano batterie del trasmettitore (fissato con viti). Inserire due batterie nuove 1,5 V AA. Accertarsi di aver inserito le batterie con le polarità giuste.
- Dopo la messa in funzione corretta del trasmettitore esterno, avvitare di nuovo con cura il coperchio della batteria.
- **Attenzione:**
Dopo aver sostituito le batterie è necessario ristabilire il contatto tra il trasmettitore e il ricevitore, pertanto cambiate sempre le batterie contemporaneamente ad entrambi i dispositivi oppure avviate manualmente la ricerca del trasmettitore.

11. Guasti

Problema	Risoluzione del problema
Nessuna indicazione sulla stazione base	→ Inserire le batterie → Cambiare le batterie
Nessuna ricezione del trasmettitore	→ Controllare le batterie del trasmettitore (non utilizzare batterie ricaricabili!)
Indicazione "----"	→ Riavviate il trasmettitore e la stazione base secondo le istruzioni → Sintonizzare manualmente il trasmettitore → Cercate nuove posizioni per il trasmettitore e/o la stazione base. → Diminuite la distanza tra il trasmettitore e la stazione base → Eliminate fonti di interferenza
Indicazione non corretta	→ Cambiare le batterie → Premete il bottone RESET con un oggetto appuntito sulla stazione base

MIAMI – Termometro per piscina radiocontrollato

①

12. Smaltimento

Questo prodotto è stato realizzato utilizzando materiali e componenti di alta qualità che possono essere riciclati e riutilizzati.



È assolutamente vietato gettare le batterie tra i rifiuti domestici. In qualità di consumatori, siete tenuti per legge a consegnare le batterie usate al negoziante o ad altri enti preposti al riciclaggio in conformità alle vigenti disposizioni nazionali o locali, ai fini di uno smaltimento ecologico

Le sigle dei metalli pesanti contenuti sono:

Cd=cadmio, Hg=mercurio, Pb=piombo



Questo apparecchio è etichettato in conformità alla Direttiva UE sullo smaltimento delle apparecchiature elettriche ed elettroniche (WEEE).

Questo prodotto non deve essere smaltito insieme ai rifiuti domestici. Il consumatore è tenuto a consegnare il vecchio apparecchio presso un punto di raccolta per lo smaltimento di apparecchiature elettriche ed elettroniche ai fini di uno smaltimento ecologico.

13. Dati tecnici**Stazione base:**

Campo di misura	
Temperatura interna:	0 °C... +50 °C (+32 °F...+122 °F)
Alimentazione:	3 batterie AA da 1,5 V (fornite)
Dimensioni esterne:	94 x 25 (48) x 122 (130) mm
Peso:	114 g (solo apparecchio)

Trasmettitore:

Campo di misura	
Temperatura d'acqua:	-20 °C... +50 °C (-4 °F...+122 °F)
Frequenza di ricezione:	433 MHz
Raggio d'azione (campo libero):	ca. 30 metri al massimo

MIAMI – Termometro per piscina radiocontrollato

Alimentazione:	2 batterie AA da 1,5 V (fornite)
Dimensioni esterne:	Ø 120 x 155 mm
Peso:	210 g (solo apparecchio)

TFA Dostmann GmbH & Co.KG, Zum Ottersberg 12, D-97877 Wertheim.

È vietata la pubblicazione delle presenti istruzioni o di parti di esse senza una precedente autorizzazione della TFA Dostmann. I dati tecnici corrispondono allo stato del prodotto al momento della stampa e possono cambiare senza preavviso.

DICHIARAZIONE DI CONFORMITÀ 'UE

Con la presente dichiariamo che questo impianto radio adempie alle prescrizioni sostanziali della direttiva R&TTE 1999/5/CE. Una copia firmata e datata della Dichiarazione di Conformità è disponibile, su richiesta all'indirizzo info@tfa-dostmann.de.
www.tfa-dostmann.de

10/12

MIAMI – Radiografisch zwembad thermometer

Hartelijk dank dat u voor dit apparaat van de firma TFA hebt gekozen.

1. Voor u met het apparaat gaat werken

- **Leest u a.u.b. de gebruiksaanwijzing aandachtig door.** Zo raakt u vertrouwd met uw nieuw apparaat en leert u alle functies en onderdelen kennen, komt u belangrijke details te weten met het oog op het in bedrijf stellen van het apparaat en de omgang ermee en krijgt u tips voor het geval van een storing.
- **Door rekening te houden met wat er in de handleiding staat, vermijdt u ook beschadigingen van het apparaat en riskeert u niet dat uw wettelijke rechten bij gebreken niet meer gelden door verkeerd gebruik.**
- **Voor schade die wordt veroorzaakt doordat u geen rekening houdt met de handleiding aanvaarden wij geen aansprakelijkheid. Ook zijn wij niet verantwoordelijk voor verkeerde metingen en de mogelijke gevolgen die daaruit voortvloeien.**
- **Neem in elk geval acht op de veiligheidsinstructies !**
- **Bewaar deze instructies a.u.b. goed!**

2. Levering

- Radiografische thermometer (basisapparaat)
- Poolzender (Kat. Nr. 30.3160)
- Batterijen 5 x 1,5 V AA
- Gebruiksaanwijzing

3. Hoe u uw nieuw apparaat kunt gebruiken en alle voordelen ervan in één oogopslag

- Voor zwembad en vijver
- Watertemperatuur draadloos (433 MHz), zendbereik maximaal 30 meter, met temperatuurtendens
- Sensor uit roestvrij staal, meetdiepte 100 mm
- Binnentemperatuur
- Temperatuur alarm functie voor alle kanalen
- Min/max waarde
- Tijd met alarm en datum
- Werkt met maximaal 3 buitenzenders (Art. nr. 1x 30.3160 / 30.3139), ook voor de controle van buitentemperatuur en van afgelegen ruimtes, b.v. kinderkamer, wijkelder
- Eenvoudige installatie zonder kabel

4. Voor uw veiligheid

- Het produkt is uitsluitend geschikt voor de hierboven beschreven doeleinden. Gebruik het produkt niet anders dan in deze handleiding is aangegeven.

(NL)

MIAMI – Radiografisch zwembad thermometer

- *Het eigenmachtig repareren, verbouwen of veranderen van het apparaat is niet toegestaan.*
- *Het apparaat is niet geschikt voor medische doeleinden of voor openbare informatie, maar bestemd voor particulier gebruik.*

**Voorzichtig!
Kans op letsel:**

- *Bewaar het apparaten en de batterijen buiten de reikwijdte van kinderen.*
- *Batterijen niet in het vuur gooien, niet kortsluiten, niet uit elkaar halen of opladen. Kans op explosie!*
- *Verwijder de batterijen, als u het apparaten langere tijd niet gebruikt.*
- *Batterijen bevatten zuren die de gezondheid schaden. Zwakke batterijen moeten zo snel mogelijk worden vervangen om lekkage van de batterijen te voorkomen. Gebruik nooit tegelijkertijd oude en nieuwe batterijen of batterijen van een verschillend type. Draag keukenhandschoenen die bestand zijn tegen chemicaliën en een beschermbril wanneer u met uitgelopen batterijen hanteert!*

**Belangrijke informatie over de produktveiligheid!**

- *Stel het apparaat niet bloot aan extreme temperaturen, trillingen en schokken.*
- *Basisstation tegen vocht beschermen.*

5. Onderdelen**5.1 Basisstation (ontvanger) Fig. 1****LCD-display**

- A1: Kanaalnummer
- A2: Watertemperatuur
- A3: Tijd
- A4: Batterijsymbool zender
- A5: Tendensindicatie voor watertemperatuur
- A6: Binnentemperatuur

Toetsenbediening

- B1: „▲ (12/24)“ toets
- B2: „SET/MODE“ toets
- B3: „SEARCH/CH“ toets
- B4: „▼ ALARM ON/OFF“ toets

MIAMI – Radiografisch zwembad thermometer

(NL)

- B5: „ALERT“ toets
- B6: „MAXIMIN“ toets
- B7: „RESET“ toets

Behuizing

- C1: Wandophanging
- C2: Batterijvak
- C3: Standaard (wegneembaar)

5.2. Poolsensor (Sender) Fig. 2

- D1: „TX“ toets
- D2: „°C/°F“ toets
- D3: Weergave overdracht LED
- D4: Watertemperatuur
- D5: Watertemperatuursensor
- D6: Voor bevestigingskoord
- D7: Schroeven batterijvak

6. Inbedrijfstelling**6.1 Plaats de batterijen**

- *Leg de apparaten op een afstand van ca. 1,5 meter van elkaar op een tafel. Vermijd de nabijheid tot eventuele stoorbronnen (elektronische apparaten en radiografische installaties).*
- *Druk gedurende ca. 3 seconden gelijktijdig op de „TX“ en op de „°C/°F“ toets om de zender aan te zetten. De actuele temperatuur en kanaal 1 verschijnen op het display.*
- *Plaats de bijgevoegde batterijen (3 x 1,5 V AA) in het batterijvak van het basisstation. Let op de juiste polariteit bij het plaatsen van de batterijen.*

6.2 Ontvangst van de buitenzender

- *Na het plaatsen van de batterijen worden bovendien de meetgegevens van de buitenzender naar het basisstation overgedragen. Werden geen buitenwaarden ontvangen verschijnt „- -“ in het display. Controleer de batterijen en start nog een poging. Verwijder eventuele stoorbronnen.*
- *U kunt de initiatie ook handmatig starten. Houd de „SEARCH/CH“ toets drie seconden ingedrukt. De geregistreerde zender (kanaal) wordt gewist.*
- *Druk op de de „TX“ toets op de zender. De overdracht van de gegevens vindt direct plaats en wordt bij succesvolle ontvangst door middel van een pieptoon door het basisstation bevestigd.*

MIAMI – Radiografisch zwembad thermometer

(NL)

7. Bediening

• **Belangrijk:**

- Tijdens de ontvangst van het radiosignaal voor de buitentemperatuur zijn de toetsen geblokkeerd.
- Tijdens de bediening worden alle succesvolle ingaven met een korte pieptoon bevestigd.
- Het apparaat verlaat automatisch de instelmodus, als er langer dan 5 seconden geen toets wordt ingedrukt.
- Als u de „▲” en „▼” toets in de instelmodus ingedrukt houdt, komt u de snelloop.



7.1 Instellen van de tijd en kalender

- Druk op de „MODE” toets en houd deze drie seconden lang ingedrukt. De uurweergave begint te knipperen en u kunt met de „▲” en „▼” toets de uren instellen. Met de „MODE” toets kunt u nu achter elkaar de minuten, seconden, jaar, DIM of MID, maand, datum, tijdzone en taalinstelling voor de weekdag wisselen.
- Na de jaarinstelling kunt u met de „▲” en „▼” toets kiezen, of eerst de dag en dan de maand (Europese datum) of eerst de maand en dan de dag (Amerikaanse datum) weergegeven zal worden.
- Taalinstelling weekdag: Engels (EN), Duits (DE), Frans (FR), Spaans (ES), Italiaans (IT), Nederlands (NE), Deens (DA).
- Met de „▲ 12/24” toets kunt u het 12- of 24-uurs-tijdsysteem selecteren.

7.1.1 Weergave van de datum

- Druk op de „MODE” toets om de datum op te vragen.

7.2 Wekalarm

- Druk nogmaals op de „MODE” toets en kies het gewenste alarmtype:
 - Alarm 1 
 - Alarm 2 
- Stel de wektijd in de overeenkomstige alarmmodus in. Druk 3 seconden lang op de „MODE” toets. De uuraanduiding knippert. Stel de gewenste tijd met de „▲” en „▼” toets in. Bevestig met de „MODE” toets. Stel op dezelfde manier de minuten in.
- Om de alarmfunctie te activeren en te deactiveren moet u de „▼ ALARM ON/OFF” toets in de overeenkomstige alarmmodus indrukken. In het afleesvenstertje verschijnt naast de alarmtijd „ON” of „OFF”.
- Terwijl het weksignaal klinkt kunt u dit met een willekeurig toets beëindigen.

MIAMI – Radiografisch zwembad thermometer

(NL)

7.3. Thermometer

7.3.1 Overschakelen °C/°F

- Met de „▼ ALARM ON/OFF” toets kunt u tussen de weergave van de buitentemperatuur in °C (graden Celsius) of °F (graden Fahrenheit) kiezen.



7.3.2 Trendpijl

- De trendpijl toont u of de watertemperatuur (kanaal 1) actueel stijgt of daalt of gelijk blijft.

7.3.3 Maximum/Minimum-functie

- Met de „MAX/MIN” toets kunt u de hoogste waarden (MAX) voor de binnensensor en de actuele zender opvragen. Druk nogmaals op de „MAX/MIN” toets om de dagminima (MIN) op te roepen.
- Houdt u de „MAX/MIN” toets 3 seconden lang ingedrukt, worden de waarden gewist en op de actuele waarde teruggezet.

7.3.4 Temperatuuralarm

- Druk op de ALERT toets, om de alarmfunctie voor de temperatuur te activeren of te deactiveren ( verschijnt bij geactiveerd temperatuuralarm in het display).
- Druk drie seconden op de „ALERT” toets om in de instelmodus te komen. De weergave voor de buitentemperatuur begint te knipperen. Kies met de „▲” en „▼” toets binnentemperatuur of buitentemperatuur (kanaal 1-3). Bevestig met de „ALERT” toets. U kunt nu de bovenste alarmwaarde ( pijl omhoog knippert) met de „▲” en „▼” toets instellen. Met de „ALERT” toets bevestigd u de waarde en komt u direct in de instelling van de onderste alarmwaarde ( pijl omlaag knippert).
- Bij het over- c.q. onderschrijden van de ingestelde alarmwaarde klinkt gedurende 5 seconden een pieptoon op het basisstation en de weergave voor de temperatuur begint te knipperen. De alarmtoon klinkt elke minuut gedurende 5 seconden opnieuw, zolang de grenswaarde nog over- c.q. onderschreden is (maximaal 5 maal) of tot de „ALERT” toets wordt ingedrukt.
- Attentie:** Als de temperatuur weer binnen de ingestelde alarmgrenzen ligt, stopt het display met knipperen.

8. Buitenzender

- Na het inbedrijfstelling start de zender automatisch met de overdracht van de temperatuurwaarden.
- U kunt de waarden op het display van de buitenzender met de „°C/°F” toets in °C of in °F laten weergeven.

MIAMI – Radiografisch zwembad thermometer



- Met de „TX” toets kunt u de meetwaarde handmatig overdragen (bijv. voor het testen of bij verlies van de zender). De overdracht van de gegevens vindt direct plaats en wordt bij succesvolle ontvangst door middel van een pieptoon door het basisstation bevestigd.

8.1 Extra buitenzenders

- Het basisstation werkt met maximaal 3 buitenzenders (Art. nr. 1x 30.3160 / 30.3139), ook voor de controle van buitentemperatuur en van afgelegen ruimtes, b.v. kinderkamer, wijnkelder
- Als u meerdere zenders wilt aansluiten, kiest u met de schuifschakelaar „CH 1-2-3” voor elke zender een ander kanaal. De pool zender is vast op kanaal 1 ingesteld. De ontvangst van de nieuwe zender vindt automatisch door het basisstation plaats.
- De door de zender gemeten actuele temperatuur wordt op het display van het basisstation weergegeven. Indien u meer dan een zender heeft aangesloten, kunt u met de „SEARCH/ICH” toets tussen de kanalen wisselen.
- U kunt ook een automatische kanaalwissel instellen. Na de laatste geregistreerde zender verschijnt bij hernieuwde bediening van de „SEARCH/ICH” toets het cirkelsymbool voor automatische kanaalwissel (weergave in display voor kanaal 1, voor kanaal 2 of voor kanaal 3 afwisselend en voor kanaalwissel).
- Reeds geregistreerde zenders (kanalen), die niet meer worden gebruikt, kunt u handmatig wissen door de „SEARCH/ICH” 3 seconden lang ingedrukt te houden. Zodra een nieuwe zender wordt ontvangen, vindt een nieuwe weergave plaats.

9. Opstellen van het basisstation en de zender

- De pool zender drijft op het water en meet de temperatuur in ca. 100 mm diepte. U kunt de zender met een koord bevestigen.
- Plaats het basisstation in de woonruimte. Vermijd de nabijheid tot andere elektrische apparaten (televisie, computer, radiografische telefoons) en massieve metalen voorwerpen.
- Controleer of een overdracht van de meetwaarden van de zender op de gewenste opstellingsplaats naar het basisstation plaatsvindt (reikwijdte open veld ca. 30 meter, bij massieve wanden, in het bijzonder met metalen delen kan de reikwijdte van de zender aanzienlijk gereduceerd worden).
- Zoek eventueel een nieuwe opstellingsplaats voor zender en/of ontvanger.

10. Schoonmaken en onderhoud

- Maak het apparaten met een zachte, enigszins vochtige doek schoon. Geen schuur- of oplosmiddelen gebruiken!

MIAMI – Radiografisch zwembad thermometer



- Zet de pool zender af („TX” en „°C/°F” toets gelijktijdig indrukken) als u de zender langere tijd niet gebruikt.

10.1 Batterijwissel

- Als de batterijen in de pool zender (kanaal 1) ontladen zijn verschijnt het batterij-teken in de display van het basisstation.
- Open het batterijvak van de zender (vastgeschroefd). Plaats twee nieuwe batterijen 1,5 V AA erin. Controleer of de batterijen met de juiste poolrichtingen zijn geplaatst.
- Na de succesvolle inbedrijfstelling van de buitenzender schroeft u het deksel van de batterijen weer zorgvuldig vast.
- **Attentie:** Bij een batterijwissel moet het contact tussen zender en ontvanger weer worden hersteld – dus altijd beide apparaten van nieuwe batterijen voorzien en de handmatige zenderzoeker starten.

11. Storingswijzer

Probleem	Oplossing
Geen display op het basisapparaat	<ul style="list-style-type: none"> → Batterijen met de juiste poolrichtingen plaatsen → Vervang de batterijen
Geen ontvangst Indicatie „---”	<ul style="list-style-type: none"> → Batterijen van de buitenzender controleren (geen accu's gebruiken!) → Zender en basisapparaat opnieuw volgens de handleiding in bedrijf stellen → U kunt de initiatie ook handmatig starten → Zoek een nieuw opstellingsplaats voor zender en/of ontvanger. → Afstand tussen zender en basisapparaat verminderen → Verwijder stoorbronnen
Geen correcte display	<ul style="list-style-type: none"> → Vervang de batterijen → Druk op de RESET knop met een puntig voorwerp op de basisapparaat

12. Verwijderen

Dit produkt is vervaardigd van hoogwaardige materialen en onderdelen, die kunnen worden gerecycled en hergebruikt.

MIAMI – Radiografisch zwembad thermometer

Batterijen en accu's mogen niet met het huisvuil worden weggegooid. Als consument bent u wettelijk verplicht om gebruikte batterijen en accu's bij uw dealer af te geven of naar de daarvoor bestemde containers volgens de nationale of lokale bepalingen te brengen om een milieuvriendelijk verwijderen te garanderen.

De benamingen van de zware metalen zijn:
Cd=cadmium, Hg=kwikzilver, Pb=lood



Dit apparaat is gemarkeerd in overeenstemming met de EU-richtlijn (WEEE) over het verwijderen van elektrisch en elektronisch afval.

Dit produkt mag niet met het huisvuil worden weggegooid. De gebruiker is verplicht om de apparatuur af te geven bij een als zodanig erkende plek van afgifte voor het verwijderen van elektrisch en elektronisch apparatuur om een milieuvriendelijk verwijderen te garanderen.

13. Technische gegevens**Basisapparaat:**

Meetbereik Binnentemperatuur: 0 °C... +50 °C (+32 °F...+122 °F)

Spanningsvoorziening: 3 x 1,5 V AA (Batterijen inclusief)

Afmetingen behuizing: 94 x 25 (48) x 122 (130) mm

Gewicht: 114 g (alleen het apparaat)

Zender:

Meetbereik Watertemperatuur: -20 °C... +50 °C (-4 °F...+122 °F)

Transmissie frequentie: 433 MHz

Reikwijdte open veld: maximaal 30 meter

Spanningsvoorziening: 2 x 1,5 V AA (Batterijen inclusief)

Afmetingen behuizing: Ø 120 x 155 mm

Gewicht: 210 g (alleen het apparaat)

MIAMI – Radiografisch zwembad thermometer

TFA Dostmann GmbH & Co.KG, Zum Ottersberg 12, D-97877 Wertheim.

Deze gebruiksaanwijzing of gedeelten eruit mogen alleen met toestemming van TFA Dostmann worden gepubliceerd. De technische gegevens van dit apparaat zijn actueel bij het ter perse gaan en kunnen zonder voorafgaande informatie worden gewijzigd.

EU-CONFORMITEITSVERKLARING

Hiermee verklaren wij, dat deze radiografische installatie voldoet aan de belangrijkste eisen van de R&TTE richtlijn 1999/5/EG. Een kopie van de getekende en gedateerde Conformiteitsverklaring is op verzoek beschikbaar via info@tfa-dostmann.de.

www.tfa-dostmann.de

10/12

MIAMI – Termómetro para piscina radiocontrolado



Muchas gracias por haber adquirido este dispositivo de TFA.

1. Antes de utilizar el dispositivo

- Lea detenidamente las instrucciones de uso. De este modo se familiarizará con su nuevo dispositivo, conocerá todas las funciones y componentes, así como información relevante para la puesta de funcionamiento el manejo del dispositivo y recibirá consejos sobre cómo actuar en caso de avería.
- Si sigue las instrucciones de uso, evitará que se produzcan daños en el dispositivo y no comprometerá sus derechos por vicios, prevista legalmente debido a un uso incorrecto.
- No asumimos responsabilidad alguna por los daños originados por el incumplimiento de estas instrucciones de uso. Del mismo modo, no nos hacemos responsables por cualquier lectura incorrecta y de las consecuencias que pueden derivarse de tales.
- Tenga en cuenta ante todo las advertencias de seguridad.
- Guarde estas instrucciones de uso en un sitio seguro.

2. Entrega

- Termómetro para piscina radiocontrolado (estación básica)
- Emisor para piscina (Cat. No. 30.3160)
- Pilas 5 x 1,5 V AA
- Instrucciones de uso

3. Ámbito de aplicación y ventajas de su nuevo dispositivo

- Para piscina y estanque
- Temperatura del agua sin cable (433 MHz), alcance máximo de 30 m (campo libre), con indicación de tendencia
- Sensor de acero afinado, profundidad de medida 100 mm
- Temperatura interior
- Alarma de temperatura ajustable para todos canales
- Memoria de valores máximos y mínimos
- Reloj con alarma y calendario
- Ampliable de hasta 3 sensores (nº de cat. 1x 30.3160 / 30.3139), también para control de la temperatura exterior y de habitaciones alejadas, por ejemplo, habitación de los niños, bodega
- Instalación fácil por no precisarse cables

4. Para su seguridad:

- El producto solo es adecuado para el ámbito de aplicación descrito anteriormente. No emplee el dispositivo de modo distinto al especificado en estas instrucciones.

MIAMI – Termómetro para piscina radiocontrolado



- No está permitido realizar reparaciones, transformaciones o modificaciones por cuenta propia en el dispositivo.
- Este dispositivo no está indicado para fines médicos ni para información pública, sino que está destinado únicamente para uso privado.



**¡Precaución!
Riesgo de lesiones:**

- Mantenga los dispositivos y las pilas fuera del alcance de los niños.
- No tire las pilas al fuego, no las cortocircuite, desmonte ni recargue, ya que existe riesgo de explosión. Riesgo de lesiones:
- Extraiga las pilas si no va a usar los dispositivos por un largo período de tiempo.
- Las pilas contienen ácidos nocivos para la salud. Las pilas con un estado de carga bajo deben cambiarse lo antes posible para evitar fugas. No utilice simultáneamente pilas nuevas y usadas o pilas de diferente tipo. Utilice guantes protectores resistentes a productos químicos y gafas protectoras si manipula pilas con fugas de líquido!



**¡Advertencias importantes
sobre la seguridad del producto!**

- No exponga el dispositivo a temperaturas extremas, vibraciones ni sacudidas extremas.
- Proteger la estación básica de la humedad.

5. Componentes

5.1 Estación básica (receptor) Fig. 1

Pantalla LCD

- A1: Número del canal
- A2: Temperatura del agua
- A3: Reloj
- A4: Símbolo de pila emisor
- A5: Indicación de tendencia temperatura del agua
- A6: Temperatura interior

Teclas

- B1: Tecla "▲ (12/24)"
- B2: Tecla "SET/MODE"
- B3: Tecla "SEARCH/CH"

MIAMI – Termómetro para piscina radiocontrolado

- B4: Tecla "▼ ALARM ON/OFF"
 B5: Tecla "ALERT"
 B6: Tecla "MAX/MIN"
 B7: Tecla "RESET"

Cuerpo

- C1: Colgador para pared
 C2: Compartimiento de las pilas
 C3: Soporte (desmontable)

5.2. Sensor flotante (emisor) Fig. 2

- D1: Tecla "TX"
 D2: Tecla "°C/F"
 D3: Indicación LED transmisión
 D4: Temperatura del agua
 D5: Sensor temperatura del agua
 D6: Compartimiento de las pilas
 D6: Para cuerda de sujeción
 D7: Tornillos compartimiento de las pila

6. Puesta en marcha

6.1 Introducir las pilas

- Coloque los aparatos sobre una mesa a una distancia de 1,5 metros aprox. entre sí. Evite las fuentes de interferencias próximas (aparatos electrónicos y sistemas de radio).
- Conecte el sensor manteniendo pulsadas las teclas "TX" y "°C/F" al mismo tiempo durante aprox. 3 segundos. En el display se indicará la temperatura actual y el canal 1.
- Introduzca las pilas adjuntas (3 x 1,5 V AA) en la estación básica. Compruebe que la polaridad sea la correcta al introducir las pilas.

6.2 Recepción del emisor de temperatura

- Después de la puesta en marcha el emisor inicia automáticamente la transmisión de los valores de temperatura. Si no se reciben los datos exteriores aparece „-“ en la pantalla. Compruebe las pilas y inicie un nuevo intento. Elimine las posibles fuentes de interferencia.
- También puede comenzar la inicialización manualmente. Mantenga pulsada la tecla "SEARCH/CH" a la estación básica durante tres segundos. Se borra el emisor (canal) registrado.
- Pulse la tecla "TX" del emisor. La transmisión de los datos se realiza inmediatamente y si la recepción es correcta se confirma con un pitido de la estación básica.

E

MIAMI – Termómetro para piscina radiocontrolado

E

7. Manejo

- **Importante:** Durante la recepción de la señal de radio de la temperatura no pueden manejarse las teclas.
- Durante el manejo se confirman todas las entradas correctas con un breve pitido.
- El aparato sale automáticamente del modo de ajuste si no se pulsa ninguna tecla durante más de 5 segundos.
- Si mantiene pulsada la tecla "▲" o "▼" en el modo de ajuste, se modificará rápidamente.



7.1 Ajuste de la hora y calendario

- Pulse la tecla "MODE" y manténgala pulsada durante tres segundos. Las horas empiezan a parpadear y puede ajustar las horas con la tecla "▲" o "▼". Con la tecla "MODE" puede cambiar sucesivamente al ajuste de los minutos, los segundos, el año, DIM o MID, el mes, la fecha, la zona horaria y el idioma para el día de la semana.
- Después de ajustar el año, con la tecla "▲" o "▼" puede seleccionar si desea que se visualice primero el día y después el mes (fecha europea) o primero el mes y después el día (fecha americana).
- Idioma para el día de la semana: inglés (EN), alemán (GE), francés (FR), español (ES), italiano (IT), holandés (NE), danés (DA).
- Con la tecla "▲ 12/24" podrá seleccionar el sistema de horario de 12 o de 24 horas.

7.1.1 Indicación de la fecha

- Pulsando la tecla "MODE" puede llamar la fecha.

7.2 Alarma despertador

- Si vuelva a pulsar la tecla "MODE" puede seleccionar el tipo de alarma deseado:
 1. Alarma 1 
 2. Alarma 2 
- Ajuste la hora de despertador en el modo de alarma respectivo. Pulse la tecla MODE durante 3 seg.. La indicación de horas parpadea. Ajuste con la tecla "▲" o "▼" la hora deseada. Confirme con la tecla "MODE". Introduzca del mismo modo los minutos.
- Para activar y desactivar la función de alarma, pulse la tecla "▼ ALARM ON/OFF" en el modo de alarma respectivo. Junto a la hora de alarma aparece "ON" u "OFF" en la pantalla LCD.
- Mientras suena la señal del despertador, finalizar la alarma con cualquier tecla.

MIAMI – Termómetro para piscina radiocontrolado



7.3. Termómetro

7.3.1 Conmutación °C/°F

- Con la tecla “▼ ALARM ON/OFF” puede seleccionar entre la indicación de temperatura exterior en °C (grados Celsius) o °F (grados Fahrenheit).

7.3.2 Flecha de tendencia

- La flecha de tendencia le indica si la temperatura del agua (canal 1) actualmente asciende, desciende o se mantiene estable.

7.3.3 Función máximo/mínimo

- Pulsando la tecla “MAX/MIN” puede llamar los valores máximos (MAX) de la temperatura interior y del emisor exterior actual. Si vuelve a pulsar la tecla “MAX/MIN” puede llamar los valores mínimos diarios (MIN).
- Si mantiene pulsada la tecla “MAX/MIN” durante 3 segundos, se borrarán los valores y se volverá a indicar el valor actual.

7.3.4 Alarma para la temperatura

- Pulse la tecla “ALERT” para activar o desactivar la función de alarma de temperatura (☒ aparece con la alarma de temperatura activada en la pantalla).
- Pulse la tecla “ALERT” durante tres segundos para acceder al modo de ajuste. La indicación de temperatura interior empieza a parpadear. Con la tecla “▲” y “▼” seleccione la temperatura interior o exterior y el canal deseado. Confirme con la tecla “ALERT”. Puede ajustar ahora el valor de alarma superior (la flecha ▲ arriba parpadea) con las teclas “▲” y “▼”. Confirme el valor con la tecla “ALERT” y accederá directamente al ajuste del valor de alarma inferior (la flecha ▼ abajo parpadea).
- Si se supera o no se alcanza el valor de alarma ajustado, suena un pitido durante 5 segundos en la estación básica y la indicación de temperatura exterior empieza a parpadear. El tono de alarma suena cada minuto durante 5 segundos, mientras el valor límite se supere o no se alcance todavía (máximo 5 veces) o hasta que se pulse la tecla “ALERT”.
- Atención:** Si la temperatura se encuentra de nuevo dentro de los límites de alarma ajustados, la pantalla deja de parpadear.

8. Emisor exterior

- Después de la puesta en marcha el emisor inicia automáticamente la transmisión de los valores de temperatura.
- Puede hacer que se visualicen los valores en la pantalla del emisor exterior con la tecla “°C/°F” en °C o en °F.

MIAMI – Termómetro para piscina radiocontrolado



- Con la tecla “TX” puede transmitir manualmente los valores de medición (p. ej.: para probar o en caso de pérdida del emisor). La transmisión de los datos se realiza inmediatamente y si la recepción es correcta se confirma con un pitido de la estación básica.

8.1 Emisor exterior adicional

- Se puede conectar hasta 3 sensores (nº de cat. 1x 30.3160 / 30.3139), también para control de la temperatura exterior y de habitaciones alejadas, por ejemplo, habitación de los niños, bodega
- Si desea conectar varios emisores, seleccione con el interruptor “CH 1-2-3” deslizante otro canal para cada emisor. La recepción del nuevo emisor la realiza automáticamente la estación básica. El sensor flotante ha sido ajustado de forma fija al canal 1.
- La temperatura del emisor exterior se visualiza en la pantalla de la estación básica. Si ha conectado más de un emisor, con la tecla “SEARCH/CH” puede cambiar entre los canales.
- También puede ajustar un cambio de canal automático. Después del último emisor registrado, cuando se pulsa de nuevo la tecla “SEARCH/CH” se muestra el símbolo del círculo para el cambio de canal automático (☐ indicación en la pantalla para canal 1, ☒ para canal 2 o ☓ para canal 3 alternativamente y para cambio de canal ☉).
- Una vez registrados los emisores (canales), que no son necesarios, puede borrar manualmente manteniendo pulsada la tecla “SEARCH/CH” durante tres segundos. Cuando se recibe un nuevo emisor, aparece una nueva indicación.

9. Instalación de la estación básica y del emisor

- El sensor flotante flota sobre la superficie del agua y mide la temperatura de aprox. 100 mm de profundidad. Si desea fijar el sensor flotante utilice una cuerda.
- Instale la estación básica en el salón. Evite la proximidad a otros aparatos eléctricos (televisores, ordenadores, radioteléfonos) y objetos metálicos macizos.
- Compruebe si se produce la transmisión de los valores de medición del emisor en el lugar de instalación deseado para la estación básica (alcance en campo libre 30 metros aprox.), con paredes macizas, especialmente con piezas metálicas puede reducirse considerablemente el alcance del emisor.
- Si procede, busque un nuevo lugar de instalación para el emisor y/o receptor.

10. Cuidado y mantenimiento

- Limpie los dispositivos con un paño suave, ligeramente humedecido. ¡No utilizar ningún medio abrasivo ni disolventes!
- Por favor apague el sensor flotante (para ello pulse al mismo tiempo las teclas “TX” y “°C/°F”) si no va a utilizarlo por un largo período de tiempo.



MIAMI – Termómetro para piscina radiocontrolado

10.1 Cambio de las pilas

- Si la pila del sensor flotante (canal 1) está muy baja, aparece el símbolo de pila en la pantalla del emisor.
- Abra el compartimento de las pilas del emisor (atornillada). Inserte dos pilas nuevas 1,5 V AA. Asegúrese de que las pilas se coloquen con la polaridad correcta.
- Después de poner en marcha correctamente el emisor exterior, atornille de nuevo con cuidado la tapa de las pilas.
- **Atención:** Al cambiar las pilas, debe volver a establecerse el contacto entre el emisor y el receptor; por esta razón, deben introducirse pilas nuevas en ambos dispositivos o iniciarse una búsqueda manual de emisor.

11. Averías

Problema	Solución
Ninguna indicación de estación básica	<ul style="list-style-type: none"> → Asegúrese que las pilas estén colocadas con la polaridad correcta → Cambiar las pilas
Ninguna recepción de emisor	→ Comprobar las pilas del emisor exterior (¡No utilizar baterías!)
Indicación "-----"	<ul style="list-style-type: none"> → Poner de nuevo en funcionamiento el emisor y la estación básica según las instrucciones de uso → Puede comenzar la inicialización manualmente → Si es necesario, busque un nuevo lugar de instalación para el emisor y/o estación básica → Reducir la distancia entre el emisor y el dispositivo base → Elimine las fuentes de interferencia
Indicación incorrecta	<ul style="list-style-type: none"> → Cambiar las pilas → Pulse la tecla RESET usando un objeto con punta en la estación básica

12. Eliminación

Este producto ha sido fabricado con materiales y componentes de máxima calidad que pueden ser reciclados y reutilizados.

MIAMI – Termómetro para piscina radiocontrolado



Las pilas y baterías no pueden desecharse en ningún caso junto con la basura doméstica.

Como consumidor, está obligado legalmente a depositar las pilas y baterías usadas de manera respetuosa con el medio ambiente en el comercio especializado o bien en los centros de recogida y reciclaje previstos para ello según el reglamento nacional o local.

Las denominaciones de los metales pesados que contienen son: Cd=cadmio, Hg=mercurio, Pb=plomo



Este dispositivo está identificado conforme a la Directiva de la UE sobre residuos de aparatos eléctricos y electrónicos (WEEE).

No deseche este producto junto con la basura doméstica. El usuario está obligado a llevar el dispositivo usado a un punto de recogida de aparatos eléctricos y electrónicos acreditado para que sea eliminado de manera respetuosa con el medio ambiente.

13. Datos técnicos

Estación básica:

Gama de medición	
Temperatura interior:	0 °C... +50 °C (+32 °F...+122 °F)
Alimentación de tensión:	Pilas 3 x 1,5 V AA (incluidas)
Dimensiones del cuerpo:	94 x 25 (48) x 122 (130) mm
Peso:	114 g (solo dispositivo)
Emisor:	
Gama de medición	
Temperatura del agua:	-20 °C... +50 °C (-4 °F...+122 °F)
Frecuencia de la transmisión:	433 MHz
Alcance (campo libre):	máximo de 30 m
Alimentación de tensión:	Pilas 2 x 1,5 V AA (incluidas)
Dimensiones del cuerpo:	Ø 120 x 155 mm
Peso:	210 g (solo dispositivo)

MIAMI – Termómetro para piscina radiocontrolado

E

TFA Dostmann GmbH & Co.KG, Zum Ottersberg 12, D-97877 Wertheim.

Estas instrucciones o extractos de las mismas no pueden ser publicados sin la autorización de la TFA Dostmann. Los datos técnicos de este producto corresponden al estado en el momento de la impresión y pueden ser modificados sin previo aviso.

UE-DECLARACIÓN DE CONFORMIDAD

Declaramos que esta instalación de radio cumple con los requisitos fundamentales de la directiva R&TTE 1999/5/CE.

Tiene a su disposición una copia firmada y sellada de la Declaración de Conformidad, solicítela al info@tfa-dostmann.de.
www.tfa-dostmann.de

06/12

MIAMI – Trådlös pooltermometer

S

1. Funktioner

- För pool eller damm
- Mäter vattentemperatur trådlöst (433 MHz), räckvidd max. 30 m (öppet fält), med tendensindikator
- Mätsticka i rostfritt stål med 100 mm mätdjup
- Inomhustemperatur
- Justerbart temperaturalarm för alla kanaler
- Maximum och minimum värden
- Klocka med alarm och datum
- Kan användas för upp till 3 utomhussändare (No. 1x 30.3160 / 30.3139), även för kontroll av utomhustemperatur och fjärrum (t. ex. barnkammare, vinkällare).
- Fästband
- Enkel installation, kräver inga kablar

2. Enheter**2.1 Mottagare (Display enhet) Fig. 1****LCD**

- A1: Channel number
- A2: Vattentemperatur
- A3: Klocka
- A4: Batteriindikator sändare
- A5: Trendindikator vattentemperatur
- A6: Inomhustemperatur

Knappar

- B1: "▲ knapp
- B2: "SET/MODE" (LÄGE/INSTÄLLNING) knapp
- B3: "SEARCH/CH" (SÖK/KANAL) knapp
- B4: "▼ ALARM ON/OFF" (ALARM PÅ/AV) knapp
- B5: "ALERT" (VARNING) knapp
- B6: "MAXIMIN" knapp
- B7: "RESET" (ÅTERSTÄLLNING) knapp

Bostad

- C1: Väggh monteringshåll
- C2: Batterilucka
- C3: Fotstöd (avtagbart)



MIAMI – Trådlös pooltermometer

2.2. Poolsensor (sändare) Fig. 2

D1: "TX" knapp

D2: "°C/°F" knapp

D3: Sändningindikation LED

D4: Vattentemperatur

D5: Vattentemperatur sensor

D6: Batterilucka

3. Uppstart

3.1 Isättning av batteri

- Placera båda enheterna på ett bord med ca 1.5 m avstånd från varandra. Se till att inte ha några andra elektroniska apparater i närheten.
- Håll ned "TX" knappen och "°C/°F" knappen samtidigt för att sätta igång sändaren. Aktuell temperatur och kanal 1 visas på LCD-skärmen. Poolsensorn justeras till kanal 1.
- Sätt i de medföljande batterierna i displayenheten först, observera rätt polarisation.

3.2 Mottagning av temperatursändare

- Displayenheten startar automatiskt att söka efter 433 MHz signalen för att registrera termosensorenheten efter att batterierna satts i. Om mottagningen av utomhusvärden misslyckas visas "- -". Kontrollera batterierna och prova igen. Kontrollera om det finns någon störningskälla.
- Manuell start kan vara hjälpsam. Håll ned "SEARCH/CH" knappen på displayenheten i 3 sekunder. Den registrerade sändaren (kanalen) är avbruten.
- Tryck på "TX" knappen på sändaren. Displayenheten avger ett pip ljud om den mottar temperaturen.

4. Användning

- **Viktigt:** Knapparna fungerar inte under sökning av utomhustemperatursignal.
- Under drift bekräftas alla lyckade inställningar med en ljudsignal.
- Instrumentet avslutar inställningsläget om ingen knapp aktiveras inom en period på 5 sekunder. Genom att hålla ned "▲" eller "▼" knappen gör att du kommer till fast läge.

4.1 Inställning av klocka och kalender

- Håll ned "MODE" knappen i 3 sekunder. Timsiffran blinkar. Tryck på "▲" eller "▼" knappen för att justera timme. Genom "MODE" knappen kan du skifta till inställning av minut, sekund, år, månad/dag sekvens, månad, dag, tidszon och veckodagsspråk.
- I "månad/dag sekvensen" finns två möjliga visningslägen: månad/dag (amerikansk version) eller dag/månad (europeisk version)

MIAMI – Trådlös pooltermometer



- Veckodagsspråk: engelska (EN), tyska (GE), franska (FR), spanska (ES), italienska (IT), holländska (NE), danska (DA).
- Välj 12 H eller 24 H system genom att trycka på "▲ (12/24)" knappen.

4.1.1 Datum

- Tryck på "MODE" knappen för att visa datum.

4.2 Alarmklocka

- Välj önskat alarm genom att trycka på "MODE" knappen igen:
 1. Alarm 1
 2. Alarm 2
- Ställ in alarmtid i önskat alarmläge. Håll ned "MODE" knappen i 3 sekunder. Timsiffran blinkar, tryck på "▲" eller "▼" knappen för att justera tiden. Bekräfta med "MODE". Ställ in minut på samma sätt.
- För att aktivera eller inaktivera alarmfunktionen tryck på "▼ ALARM ON/OFF" i respektive alarmläge. "ON" eller "OFF" visas på displayen.
- När alarmet startat kan du stoppa det genom att trycka på valfri knapp.

4.3. Termometer

4.3.1 Ändra °C/°F

- Tryck på "▼ ALARM ON/OFF" knappen för att välja visning i Celsius eller Fahrenheit.

4.3.2 Trendpekare

- Trendpekaren som visas på LCD-skärmen indikerar om vattentemperaturen (kanal 1) är ökande, stadig eller sjunkande.

4.3.3 Maximum/Minimum funktion

- Tryck på "MAX/MIN" knappen för att visa maximum (MAX) temperatur av inomhus-sensorn och de valda utomhussensornerna. Tryck på "MAX/MIN" knappen igen för att visa minimum (MIN) värdena.
- Håll ned "MAX/MIN" knappen i 3 sekunder för att nollställa minnet för maximum och minimumavläsning.

4.3.4 Temperaturvarning

- Tryck på "ALERT" knappen för att aktivera eller inaktivera temperaturvarningsfunktionen. (visas när funktionen är aktiverad).

MIAMI – Trådlös pooltermometer



- Håll ned "ALERT" knappen i 3 sekunder för att komma åt varningsinställningsläget. Inomhustemperaturen blinkar. Tryck på "▲" eller "▼" knappen för att välja inomhus- eller utomhustemperatur och önskad kanal för temperaturvarningen. Tryck på "ALERT" knappen för att bekräfta intällningen. Tryck på "▲" eller "▼" knappen för att ställa in maxtemperaturgränsen (uppåttekande pil \blacktriangleright blinkar). Tryck på "ALERT" knappen för att bekräfta. Tryck på "▲" eller "▼" knappen för att ställa in minimum temperaturgränsen (netåttekande pil \blacktriangleleft blinkar).
- När temperaturen stiger eller faller utanför de valda gränserna avges en alarmsignal i 5 sekunder och temperaturdisplayen börjar blinka. Alarmsignalen fortsätter att låta varje minut så länge temperaturen håller sig utanför gränsvärdena. (max 5 ggr) eller tills "ALERT" knappen trycks ned. **Viktigt:** Om temperaturen befinner sig inom de aktuella gränsvärdena slutar displayen att blinka.

5. Utomhus termosensor

- Efter uppstart sänder sensorn automatisk temperaturvärdena till displayenheten.
- Tryck på "°C/°F" knappen på termosensorn för att ändra visning på sensorenheten mellan °C och °F.
- Tryck på "TX" knappen på termosensorn för att sända temperatur till väderstationen manuellt. (t.ex. för att testa eller vid avsaknad av sändarsignal). Displayenheten avger ett "pip" ljud om den mottar temperaturen.

5.1 Tilläggsändare

- Enheten kan användas för upp till 3 utomhussändare. (art.nr. 1x 30.3160 / 30.3139), även för kontroll av utomhustemperatur och fjärrum (t. ex. barnkammare, vinkällare).
- Om du använde fler än en extern sändare, välj olika kanaler för varje sensor med "CH 1-2-3" knappen. Den nya sändaren tas automatiskt emot av displayenheten. Vänligen använd kanal 1 för poolsensorn.
- Temperaturen som mäts av sensorn visas på skärmen på displayenheten, tryck på "SEARCH/CH" knappen för att växla mellan utomhussändare. Du kan även välja en alternativ kanaldisplay. Tryck på "SEARCH/CH" knappen. Efter den senast registrerade kanalen visas en cirkelsymbol. (☐ för kanal 1, ☐ för kanal 2 eller ☐ för kanal 3 och ☐ för alternativ kanal).
- För att ta bort den oanvända kanalen, håll ned "SEARCH/CH" knappen i 3 sekunder. Om en ny kanal mottas registreras den automatiskt igen.

6. Placering av displayenhet och sändare

- Poolsensorn flyter på vattenytan och mäter temperaturen på ett djup av ca 100 mm. Du kan fixera poolsensorn med hjälp av det medföljande bandet.

MIAMI – Trådlös pooltermometer



- Placera displayenheten på dess slutliga plats. Undvik närhet till störande fält, såsom datorskärmar eller TV apparater och kraftiga metallobjekt.
- Kontrollera överföringen av signalen från sändaren till displayenheten (sändningsradie 30 m i öppet fält, i betongrum, särskilt med metalldelar, försvagas signalen).
- Om nödvändigt, välj en annan plats för sändare och/eller displayenhet.

7. Batteribyte

- När batterierna i poolsensorn (kanal 1) är slut visas ikonen för låg batterinivå på displayenheten.
- Öppna batteriluckan på sändaren (fastskruvad).
- Använd endast alkaliska batterier. Observera korrekt polarisation. Dåliga batterier bör snarast bytas ut för att undvika skador från batteriläckage.

8. Noteringar

- Läs alltid manualen noggrant innan du använder enheten.
- Stäng av poolsensorn (håll ned "TX" knappen och "°C/°F" knappen samtidigt) om den inte används under en längre tid.
- Använd en nål för att trycka på "RESET" knappen om enheten inte fungerar som den ska.
- Undvik att placera enheten nära störande källor eller metall.
- Utsätt inte enheten för extrema temperaturer, vibration eller slag.

9. Liability Disclaimer

- The product is not a toy. Keep it out of reach of children.
- The product is not to be used for medical purpose or for public information, but is determined for home use only.
- Improper use or unauthorized opening of housing will mean the loss of warranty.
- No part of this manual may be reproduced without written consent of TFA Dostmann.

10. Specifikationer

Mättningsradie:

Inomhustemperatur: 0...+50°C (32...+122°F)

Vattentemperatur: -20...+50°C (-4...+122°F)

Strömförsörjning:

3 x 1,5 V AA för huvudenhet och

2 x 1,5 V AA för sändare (inkluderas)

MIAMI – Trådlös pooltermometer**11. Waste disposal**

This product has been manufactured using high-grade materials and components which can be recycled and reused.



Never dispose empty batteries and rechargeable batteries in household waste.

Never dispose empty batteries and rechargeable batteries in household waste. As a consumer, you are legally required to take them to your retail store or to appropriate collection sites depending to national or local regulations in order to protect the environment.

The symbols for the heavy metals contained are:
Cd=cadmium, Hg=mercury, Pb=lead



This instrument is labelled in accordance with the EU Waste Electrical and Electronic Equipment Directive (WEEE).

Please do not dispose of this instrument in household waste. The user is obligated to take end-of-life devices to a designated collection point for the disposal of electrical and electronic equipment, in order to ensure environmentally-compatible disposal.

TFA Dostmann GmbH & Co.KG, Zum Ottersberg 12, D-97877 Wertheim.

No part of this manual may be reproduced without written consent of TFA Dostmann. The technical data are correct at the time of going to print and may change without prior notice.

DECLARATION OF CONFORMITY

Herewith we declare, that this wireless transmission device does comply with the essentials requirements of R&TTE Directive 1999/5/EC. A copy of the signed and dated Declaration of Conformity is available on request via info@tfa-dostmann.de.

www.tfa-dostmann.de

10/12

MIAMI – Wireless pool thermometer**1. Ominaisuudet**

- Altaaseen ja avoveteen
- Langaton vesilämpötilamittari (433 MHz), etäisyys max. 30 m (vapaa kenttä), voimakkuuden ilmaisimella.
- Teräksinen anturi, 100 mm mittasyvyys
- Sisälämpötila
- Säädetty lämpötilahälytys kaikille sensoreille
- Max ja min arvot
- Kello, herätyskello ja päivävyri
- Laajennettavissa max 3 anturia (item no. 1x 30.3160 / 30.3139), sisälle/ulos/veteen.
- Kiinnitysköysi
- Helppo asentaa, ei vaijereita

2. Osat**2.1 Vastaanotin (näyttö) Fig. 1****LCD**

- A1: Kanavan numero
- A2: Veden lämpötila
- A3: Aika
- A4: Patterin voimakkuus
- A5: Vedenlämpötilan tendenssi
- A6: Sisälämpötila

Napit

- B1: "▲ (12/24)" nappi
- B2: "SET/MODE" nappi
- B3: "SEARCH/CH" nappi
- B4: "▼ ALARM ON/OFF" nappi
- B5: "ALERT" nappi
- B6: "MAXIMIN" nappi
- B7: "RESET" nappi

Kiinnitys

- C1: Seinäkiinnitys
- C2: Patteriosasto
- C3: Jalka (irroittettava)



MIAMI – Wireless pool thermometer

2.2. Vesianturi (lähetin) Fig. 2

- D1: "TX" nappi
 D2: "°C/°F" nappi
 D3: Lähetyksen indikaattori LED
 D4: Veden lämpötila
 D5: Veden lämpötila-anturi
 D6: Paristoluukku

3. Aloitukset

3.1 Aseta paristo

- Aseta laitteet max 1.5 m etäisyydelle toisistaan.
- Paina "TX" ja "°C/°F" nappeja yhtäaikaa käynnistääksesi lähettimen.
- Aseta paristot ensin lähettimeen huomioiden paristojen suunta.

3.2 Vastaanotin

- Vastaanotin skannaa automaattisesti 433 MHz signaalin löytääksesi lähettimen ja rekisteröidäkseen sen, kun paristot on asetettu. Jos skannaus epäonnistuu, "- -" tulee näyttöön. Tarkista paristot ja yritä uudestaan. Tarkista onko jotain häiriötekijöitä.

4. Käyttö

- Käytön aikana, kaikki onnistuneet säädöt vahvistetaan akustisella signaalilla.
- Laite poistuu asetustilasta mikäli mitään näppäintä ei paineta 5 sekunnin aikana.
- Pitämällä pohjassa "▲" tai "▼" nappeja, asetukset muuttuvat nopeasti.

4.1 Kello ja kalenteri

- Paina "MODE" nappia 3 sekuntia. Tunnit vilkkuvat. Paina "▲" tai "▼" nappeja säätääksesi tunnit. Paina "MODE" nappia asettaaksesi: minutes, seconds, year, month/day sequence, month, day, time zone and day-of-week language.
- "month/day tilassa" kaksi eri näyttötapaa voidaan valita: Month/date (Amerikkalainen versio) tai date/month (Eurooppalainen versio).
- Day-of-week language: English (EN), German (GE), French (FR), Spanish (ES), Italian (IT), Dutch (NE), Danish (DA).
- Valitse 12 HR tai 24 HR painamalla "▲ (12/24)" nappia.

4.1.1 Päivämäärän näyttö

- Paina "MODE" nähdäksesi päivämäärän.

MIAMI – Wireless pool thermometer



4.2 Herätyskello

- Valitse hälytys painamalla "MODE" nappia uudestaan:
 1. Alarm 1
 2. Alarm 2
- Aseta herätysaika halutulle asetukselle. Paina "MODE" nappia 3 sekuntia. Tunnit vilkkuvat. Paina "▲" tai "▼" asettaaksesi aika. Vahvista "MODE" napilla. Aseta minuutit samalla tavalla.
- Paina "▼ ALARM ON/OFF" asettaaksesi/poistaaksesi hälytyksen halutulta asetukselta. "ON" tai "OFF" näkyy ruudussa.
- Kun kello hälyyttää, voit lopettaa hälytyksen painamalla mitä tahansa näppäintä.

4.3 Lämpötila

4.3.1 Vaihda °C/°F

- Paina „▼ ALARM ON/OFF" näppäimiä valitaksesi Celsius tai Fahrenheit.

4.3.2 Lämpötilan muutosindikaattori

- Näyttää onko veden lämpötila (channel 1) nouseva vai laskeva.

4.3.3 Max/Min

- Paina "MAX/MIN" nähdäksesi (MAX) lämpötilan sisä- ja valitusta langattomasta sensorista. Paina "MAX/MIN" uudestaan nähdäksesi (MIN) arvo.
- Paina "MAX/MIN" 3 sekuntia tyhjentääksesi lukemat muistista.

4.3.4 Lämpötilahälytys

- Paina "ALERT" asettaaksesi hälytyksen päälle/pois. (☒ näkyy näytössä kun päällä).
- Paina "ALERT" 3 sekuntia päästäksesi asetusruutuun. Sisälämpötila vilkkuu. Paina "▲" tai "▼" valitaksesi sisälämpötilan ja halutun kanavan. Paina "ALERT" vahvistaaksesi asetukset. Paina "▲" tai "▼" asettaaksesi yläraja (☒ vilkkuu). Paina "ALERT" vahvistaaksesi. Paina "▲" tai "▼" asettaaksesi alaraja (☒ vilkkuu).
- Kun lämpötila ylittää asetetut rajat, laite hälyttää 5 sekunnin ajan ja näyttö rupeaa vilkkumaan. Hälytys soi joka minuutti, kun lämpötila ei ole säädetyissä rajoissa (max 5 kertaa) tai kunnes "ALERT" nappia painetaan. Kun lämpötila palaa haluttuun rajaan hälytys loppuu ja näyttö lakkaa vilkkumasta.



MIAMI – Wireless pool thermometer

5. Langaton sensori

- Käynnistyksen jälkeen laite lähettää automaattisesti lämpötilan keskusyksikköön.
- Paina "°C/°F" vaihtaaksesi °C tai °F.
- Paina "TX" lähettääksesi signaalin keskusyksikköön manuaalisesti (esim. signaalin kadotessa). Laite piippaa kun yhteys saatu.

5.1 Lisäanturi

- Jopa 3 anturia (item no. 1x 30.3160 / 30.3139), ulko- tai vesilämpötila-antureita
- Joka laitteelle valitaan oma kanava "SEARCH/ICH" painikkeella. Keskusyksikkö tunnistaa lisäanturit automaattisesti.
- Paina "SEARCH/ICH" nähdäksesi eri antureiden arvot.
- Voit valita myös automaattisesti vaihtuvan näytön. Paina CHANNEL. Viimeisen anturin jälkeen ympyrämerkki ilmestyy näyttöön (☐ kanava 1, ☐ kanava 2 tai ☐ kanava 3 ja ☐ vaihtelee kanavien välillä).
- Poistaaksesi kanavan paina "SEARCH/ICH" 3 sekunnin ajan. Mikäli uusi kanava löytyy, se rekisteröidään automaattisesti.

6. Vastuullisuus

- Tämä tuote ei ole lelu, pidä poissa lasten ulottuvilta.
- Ei lääketieteelliseen, eikä julkiseen käyttöön.
- Väärä tai huolimaton käyttö johtaa takuun raukeamiseen.

7. Ominaisuudet

Mittaväli:

Sisälämpötila: 0...+50°C (32...+122°F)
Vesilämpötila: -20...+50°C (-4...+122°F)

Paristot: 3 x 1,5 V AA keskusyksikkö ja
2 x 1,5 V AA lähetin (sisältyy)

8. Waste disposal

This product has been manufactured using high-grade materials and components which can be recycled and reused.



Never dispose empty batteries and rechargeable batteries in household waste.

Never dispose empty batteries and rechargeable batteries in household waste. As a consumer, you are legally required to take them to your retail store or to appropriate collection sites depending to national or local regulations in order to protect the environment.

MIAMI – Wireless pool thermometer



The symbols for the heavy metals contained are:
Cd=cadmium, Hg=mercury, Pb=lead



This instrument is labelled in accordance with the EU Waste Electrical and Electronic Equipment Directive (WEEE).

Please do not dispose of this instrument in household waste. The user is obligated to take end-of-life devices to a designated collection point for the disposal of electrical and electronic equipment, in order to ensure environmentally-compatible disposal.

TFA Dostmann GmbH & Co.KG, Zum Ottersberg 12, D-97877 Wertheim.

No part of this manual may be reproduced without written consent of TFA Dostmann. The technical data are correct at the time of going to print and may change without prior notice.

DECLARATION OF CONFORMITY

Herewith we declare, that this wireless transmission device does comply with the essentials requirements of R&TTE Directive 1999/5/EC. A copy of the signed and dated Declaration of Conformity is available on request via info@tfa-dostmann.de.

www.tfa-dostmann.de

10/12