



Register your new Bosch now:
www.bosch-home.com/welcome



BGL8...
Perfectionist



BOSCH

en Instruction manual

fr Mode d`emploi

nl Gebruiksaanwijzing

es Instrucciones de uso



en.....	3
fr.....	23
nl.....	43
es.....	63

Safety information4
 Intended use.....4
 Safety information5
 Proper use5
Notes on energy label.....7
Your vacuum cleaner8
Replacement parts and special accessories10
Before using your appliance for the first time.....11
 Connecting the flexible hose11
 Putting the handle and the telescopic tube together11
Initial use12
 Inserting the telescopic tube into the floor nozzle12
 Adjusting the telescopic tube12
 Attaching the accessories holder.....12
Vacuuming.....13
 Connecting the appliance13
 Switching on /off13
 Controlling the suction level.....13
 Set the adjustable floor nozzle14
 Vacuuming with accessories.....14
 Professional upholstery nozzle15
 Parking aid15
 Vacuuming stairs.....15
 Carrying the appliance15
When the work is done.....16
 Disconnecting the appliance16
 Storing and transporting16
 Replacing the dust bag16
Changing the filter17
 Opening the lid17
 Changing the dust bag17
 Cleaning the motor protection filter18
 Replacing the HEPA filter.....19
Care.....20
Disposal.....20
Customer Service82
Guarantee83

Congratulations on your purchase of the Bosch GL80 vacuum cleaner. You should only use original Bosch accessories, which have been specially developed for your vacuum cleaner, in order to achieve the best possible vacuuming results.

Please keep this instruction manual. When passing the vacuum cleaner on to a third party, please also pass on this instruction manual.

Intended use

This appliance is intended for domestic use only. This appliance is intended for use up to a maximum height of 2000 metres above sea level. Only use this vacuum cleaner in accordance with the instructions in this instruction manual.

In order to prevent injuries and damage, the vacuum cleaner must not be used for:

- Vacuum-cleaning persons or animals
- Vacuuming up:
 - hazardous, sharp-edged, hot or glowing substances.
 - damp or liquid substances.
 - highly flammable or explosive substances and gases.
 - ash, soot from tiled stoves and central heating systems.
 - toner dust from printers and copiers.

Spare parts, accessories, dust bags

Our original spare parts, original (special) accessories and original dust bags are designed to work with the features and requirements of our vacuum cleaners. We therefore recommend that you only use our original spare parts, original (special) accessories and original dust bags. This will ensure that your vacuum cleaner has a long service life and that the quality of its cleaning performance will remain consistently high throughout.

! Please note

Using unsuitable or inferior-quality spare parts, (special) accessories and dust bags can damage your vacuum cleaner. Damage caused by the use of such products is not covered by our guarantee.

Safety information

This vacuum cleaner complies with the recognised rules of technology and the relevant safety regulations.

- The appliance may be used by children over the age of 8 years and by persons with reduced physical, sensory or mental capacity or by persons with a lack of experience or knowledge if they are supervised or have been instructed on the safe use of the appliance and they have understood the potential dangers of using the appliance.
- Children must never play with the appliance.
- Cleaning and user maintenance must never be carried out by children without supervision.
- Plastic bags and films must be kept out of the reach of children before disposal. => Risk of suffocation.

Proper use

- Only connect and use the vacuum cleaner in accordance with the specifications on the rating plate.
- Never vacuum without the dust bag or dust container, motor protection or exhaust filter.
=> This may damage the vacuum cleaner.
- Always keep the vacuum cleaner away from your head when using nozzles and tubes.
=> This could cause injury!
- When vacuuming stairs, the appliance must always be positioned below the user.
- Do not use the power cord or the hose to carry or transport the vacuum cleaner.

- For safety reasons, if this appliance's mains power cable becomes damaged, it must be replaced by the manufacturer, their after-sales service department or a similarly qualified person.
- If using the appliance for longer than 30 minutes, pull out the power cord completely.
- When disconnecting the appliance from the mains, pull on the plug itself to remove it; do not pull on the power cord.
- Do not pull the power cord over sharp edges or allow it to become trapped.
- When the cable is being automatically rewound, ensure that the mains plug is not thrown towards persons, body parts, animals or objects.
=> Use the mains plug to guide the power cord.
- Pull out the mains plug before carrying out any work on the vacuum cleaner.
- Do not operate the vacuum cleaner if it is damaged. Unplug the appliance from the mains if a fault is detected.
- For safety reasons, only authorised after-sales service personnel are permitted to carry out repairs and fit replacement parts to the vacuum cleaner.
- Protect the vacuum cleaner from the weather, moisture and sources of heat.
- Do not pour flammable substances or substances containing alcohol onto the filters (dust bag, motor protection filter, exhaust filter, etc.).
- The vacuum cleaner is not suitable for use on construction sites.
=> Vacuuming up building rubble could damage the appliance.
- When not in use, switch off the appliance and pull out the mains plug.
- At the end of its life, the appliance should immediately be rendered unusable, then disposed of in an appropriate manner.

! Please note

The mains socket must be protected by at least a 16 amp circuit breaker.

If a circuit breaker is tripped when you switch on the vacuum cleaner, this may be because other electrical appliances which have a high current draw are connected to the same power circuit.

To prevent the circuit breaker from tripping, select the lowest power setting before switching the appliance on, and increase the power only once it is running.

■ Accessories

Your accessories (nozzle, suction pipe, etc.) may look different from but work in the same way as those depicted in the illustrations in this instruction manual.

Notes on the energy label

This vacuum cleaner is a general purpose vacuum cleaner with a primary hose.

To achieve the energy efficiency rating and cleaning effectiveness rating on carpets, please use the interchangeable universal nozzle.

To achieve the energy efficiency rating and cleaning effectiveness rating on hard floors with gaps and cracks, please use the supplied hard-floor nozzle without the clip-in edge cleaning bristles.

These calculations are based on the Commission Delegated Regulation (EU) No. 665/2013 of 3rd May 2013 supplementing Directive 2010/30/EU.

Unless otherwise stated, all the procedures referred to in these instructions were carried out in accordance with the EN 60312-1:2017* standard.

*As the motor service test is carried out with the dust collector empty, the stated motor service life must be increased by 10% for tests with the dust collector half filled.

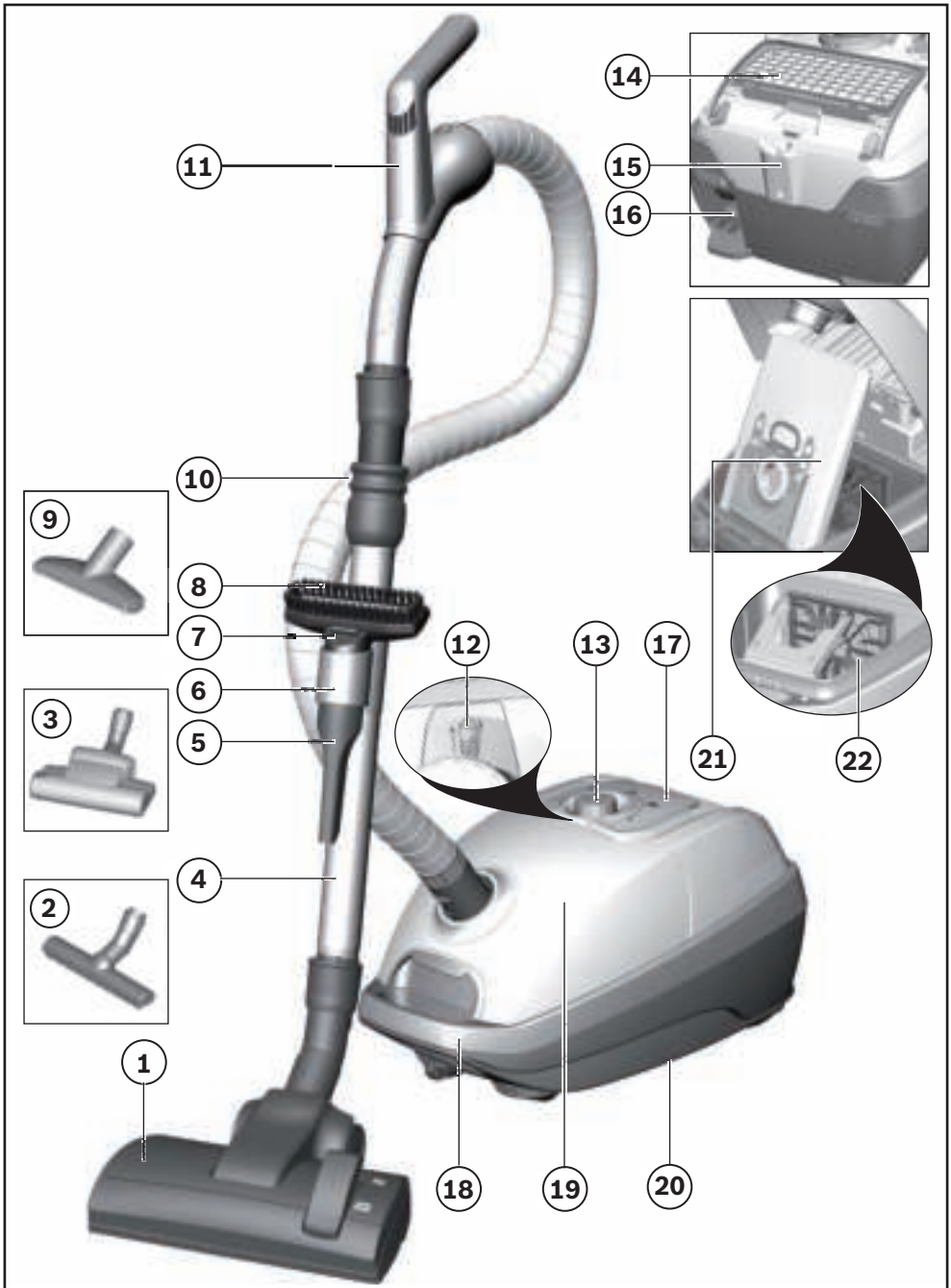

- ① Adjustable floor nozzle
(For the same functions, the appearance of the nozzle may differ from the picture)
- ② Hard-floor nozzle
- ③ “Animal” turbo nozzle
- ④ Telescopic tube with adjusting sleeve (and accessory connection)
- ⑤ Crevice nozzle
- ⑥ Accessories holder
- ⑦ Upholstery nozzle
- ⑧ Hard furnishings brush (for fitting on the upholstery nozzle)
- ⑨ Pet hair upholstery tool
- ⑩ Flexible hose
- ⑪ Hose handle
- ⑫ Dust bag change indicator
- ⑬ Power rotary control and on/off switch
- ⑭ Exhaust filter
- ⑮ Parking aid
- ⑯ Power cord
- ⑰ Rear flap
- ⑱ Carrying handle
- ⑲ Dust bag compartment lid
- ⑳ Storage aid (on the underside of the appliance)
- ㉑ Dust bag
- ㉒ Motor protection filter

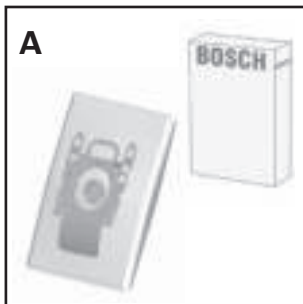
**A Replacement filter package**

Type PowerProtect Dustbag
Sparepart No. 00577549

We therefore recommend that you only use our original dust bags.

Your appliance is a highly efficient vacuum cleaner that achieves excellent cleaning results when used with high-quality dust bags. Only by using high-quality dust bags (such as Bosch original dust bags) can you ensure that your vacuum cleaner is working at the energy efficiency class, dust pick-up rate and dust retention capacity listed on its EU energy label. The use of inferior-quality dust bags (e.g. paper bags) can have a negative effect on the service life and performance of your appliance. Using unsuitable or inferior-quality dust bags can also damage your vacuum cleaner. Such damage is not covered by our guarantee.

You can find more information about this at www.bosch-home.com/dust-bag. You can order our original vacuum cleaner bags here.

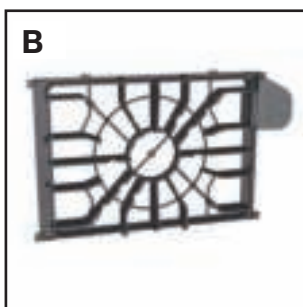
**B Motor protecting filter**

Protects the motor of your vacuum cleaner, thus increasing its service life.

Ordering code: 00577117

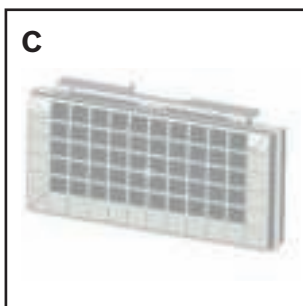
**C Hepa filter**

Additional filter for cleaner exhaust air.

Recommended for allergy sufferers. Replace once a year.

Ordering code: 00576094



Connecting the flexible hose

Fig. 1

- Push the handle onto the flexible hose and lock it in place.

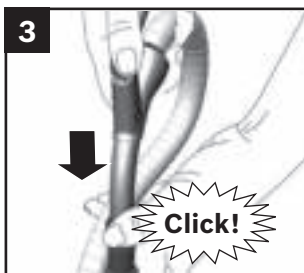

Fig. 2

- a) Push the flexible hose adapter into the air intake opening in the lid until it locks in place.



- b) To remove the flexible hose, press the two catches together and pull out the hose.



Putting the handle and the telescopic tube together

Fig. 3

- Push the handle into the telescopic tube until it locks into place.

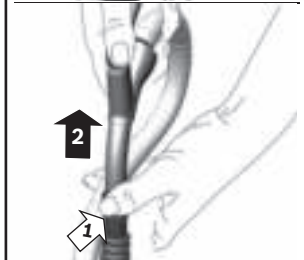

- To release the connection, press the locking collar and pull out the telescopic tube.

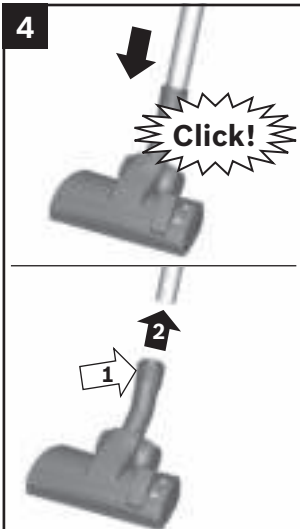

Inserting the telescopic tube into the floor nozzle

Fig. 4

- Push the telescopic tube into the connecting piece of the floor nozzle until it locks in place.
- To release the connection, press the locking collar and pull out the telescopic tube.

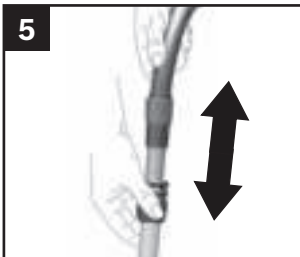

Adjusting the telescopic tube

Fig. 5

- Unlock the telescopic tube by moving the sliding switch in the direction of the arrow, and adjust to the desired length.

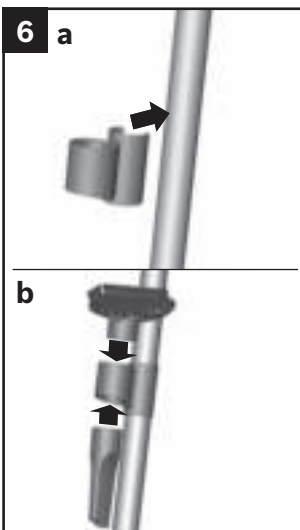

Attaching the accessories holder

Fig. 6

- Place the accessories holder in the required position on the telescopic tube.
- Use some pressure to insert the upholstery nozzle with hard furnishings brush and the crevice nozzle into the accessories holder from above or below.

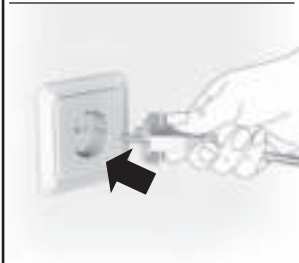

Connecting the appliance

Fig. 7

- Holding the power cord by the plug, pull it out to the required length and insert the plug into the mains socket.

! If using the appliance for longer than 30 minutes, pull out the power cord completely.

=> **Risk of overheating and subsequent damage.**

Switching on and off

Fig. 8

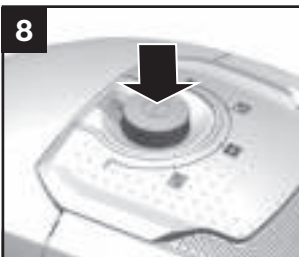

- To switch the vacuum cleaner on or off, press the rotary control.



Controlling the suction level

Fig. 9

Turn the rotary control to infinitely adjust the suction level to the level required.

- min - For vacuuming curtains and delicate textiles
-  - For vacuuming upholstered furniture and cushions
-  - For vacuuming delicate rugs and for daily vacuuming of lightly soiled floors
-  - For vacuuming durable floor coverings
- max - For vacuuming hard floors and heavily soiled rugs and carpets



! Caution:

- Floor nozzles are subject to a certain amount of wear, depending on the type of hard floors you have (e.g. rough, rustic tiles). You must therefore check the underside of the floor nozzle at regular intervals. Worn undersides of floor nozzles may have sharp edges that can damage sensitive hard floors, such as parquet or linoleum. The manufacturer does not accept any responsibility for damage caused by worn floor nozzles.

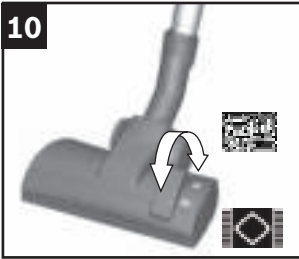

Set the adjustable floor nozzle

Fig. 10

- Rugs and carpets =>
- Hard floors/parquet =>



If you are vacuuming up larger particles, make sure that you vacuum them up successively and carefully to ensure that the vacuum channels of the floor tool do not become blocked.

If necessary, you should raise the nozzle in order to better vacuum up the dirt particles.

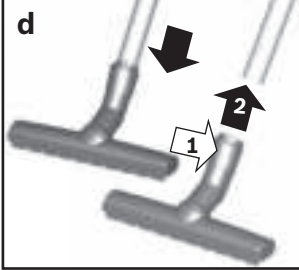
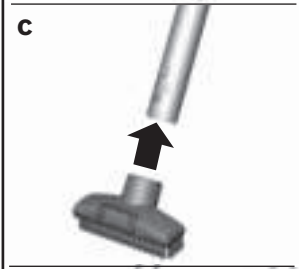
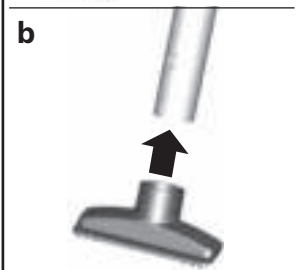
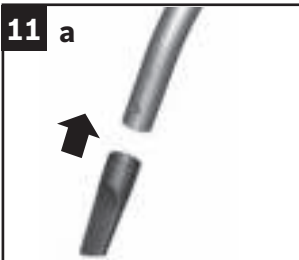

Vacuuming with accessories

Fig. 11

Attach the nozzles to the suction pipe or handle as required:

- a) Crevice nozzle for vacuuming crevices and corners, etc.
- b) Upholstery nozzle for vacuuming upholstered furniture, curtains, etc.
- c) Upholstery nozzle with attachable hard furnishings brush for vacuuming window frames, cupboards, cornicing, etc.
 - After use, reinsert the crevice nozzle and upholstery nozzle into the accessories holder.
- d) Hard-floor nozzle
 - For vacuuming hard floor coverings (tiles, parquet, etc.)
 - Push the telescopic tube into the connecting piece of the hard-floor nozzle until it locks in place.
 - To release the connection, press the locking collar and pull out the telescopic tube.



Professional upholstery nozzle

Fig. 12

- For intensive cleaning of upholstered furniture (attach to the handle or suction pipe, depending on requirements).
- To clean the professional upholstery nozzle, simply vacuum it using the handle.
- If it is very dirty, the professional upholstery nozzle can also be opened. To do this, turn the two screws on the sides of the nozzle (e.g. using a coin) and remove the inner part from the nozzle.
- After cleaning, replace the inner part (make sure it is correctly seated) and screw to the housing.

Parking aid

Fig. 13



- You can use the parking aid on the back of the vacuum cleaner if you want to stop vacuuming for a short time.
- After switching off the appliance, slide the hook on the floor nozzle into the recess on the back of the appliance.

Vacuuming stairs



Fig. 14

When vacuuming stairs, the appliance must be positioned at the bottom of the stairs. Depending on the type of staircase, you can vacuum 12 to 16 stairs with the suction pipe, handle and floor tool fitted. If they do not reach far enough, the appliance can also be carried using the carrying handle.

Carrying the appliance



Fig. 15

To overcome obstacles, e.g. steps, the appliance can also be carried by the handle on the appliance body.

16

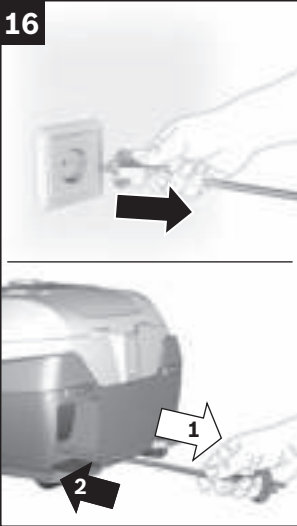

Disconnecting the appliance

Fig. 16

- Pull out the mains plug.
- Briefly pull on the power cord and release it (the cable retracts automatically).

17

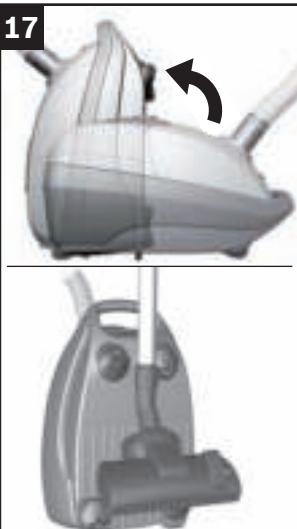

Storing and transporting

Fig. 17

- To store or transport the appliance, you can use the storage aid on the underside of the appliance.
- Stand the appliance upright on its end. Slide the hook on the floor nozzle into the recess on the underside of the appliance.

! Caution: Always switch off the appliance before changing the filter.

18

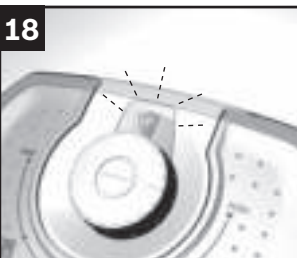

Replacing the dust bag

Fig. 18

- If the dust bag change indicator lights up continuously when the nozzle is lifted from the floor and the highest power setting has been selected, the dust bag must be changed, even though it may not yet be full. In this case, it needs to be changed due to the type of dust which has been vacuumed.
- The nozzle, suction pipe and flexible hose must not be blocked, even if this does not trigger the dust bag change indicator.



Opening the lid

Fig. 19

- Open the lid by moving the locking lever in the direction of the arrow.

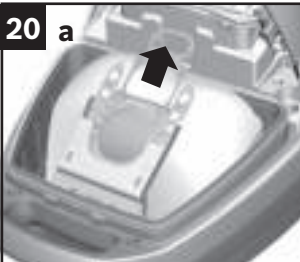

Changing the dust bag

Fig. 20

- a) Close the dust bag by pulling on the locking tab, and remove the bag.



- b) Push the new dust bag into the holder until it clicks into place. When doing so, leave the dust bag folded as it was when removed from the packaging. Do not crease or kink the dust bag, and ensure that it is not pinched when the lid is closed.

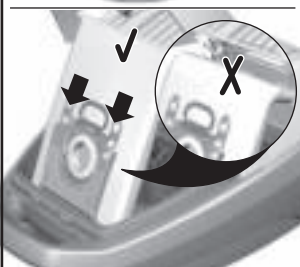

- ! Caution: The lid will only close if a dust bag has been inserted.**

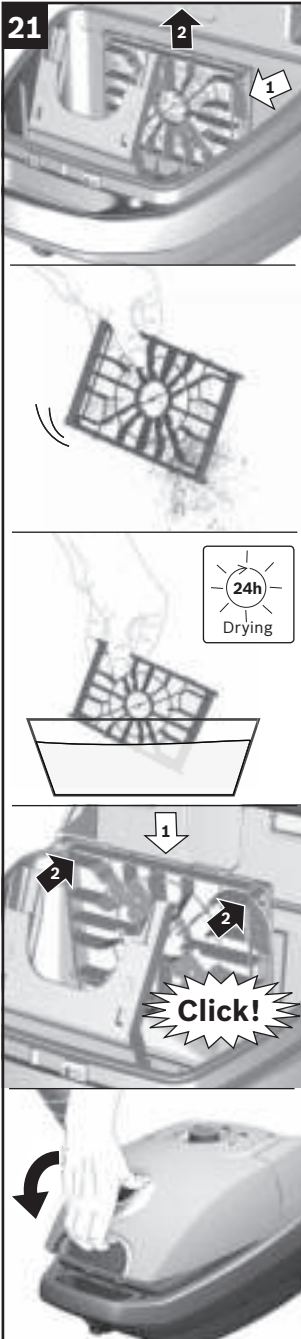

Motor protection filter

Caution: The vacuum must not be operated without the motor protection filter.

Cleaning the motor protection filter

The motor protection filter should be cleaned regularly by tapping out the dirt and rinsing.

Fig. 21

- Open the dust bag compartment lid. Fig. 19
- Release the motor protection filter by pulling on the side tabs and pull it out in the direction of the arrow.
- Disconnect the motor protection filter from the Bionic filter.
- Clean the motor protection filter by tapping out the dirt.
- If it is very dirty, the motor protection filter should be rinsed. The filter must then be left to dry for at least 24 hours.
- After cleaning, place the motor protection filter into the appliance.

- Close the dust bag compartment lid.



Your HEPA filter is generally washable, but we recommend changing the filter for more hygienic handling.

Replacing the HEPA filter

If your vacuum cleaner is equipped with a HEPA filter, this should be replaced once a year.

Fig. 22

- Open the dust bag compartment lid.
- Unlock the Hepa filter by turning the locking lever in the direction of the arrow and remove the filter from the appliance.
- ! **Note:** If you tap the filter and then wash it out, the filter have to dry for at least 24 hours before resetting the filter.
- Insert the new HEPA filter and lock it in place.

If you have vacuumed up fine dust particles, replace if necessary the motor protection filter and the HEPA filter.

Always switch off the vacuum cleaner and disconnect the power cord from the mains before cleaning the vacuum cleaner. The vacuum cleaner and plastic accessories can be cleaned with an ordinary plastic cleaner.

! Do not use abrasive materials, glass-cleaning agents or all-purpose cleaning products. Never immerse the vacuum cleaner in water.

The dust compartment can, if necessary, be cleaned with a second vacuum cleaner or simply wiped with a dry cloth or dusting brush.

Subject to technical modifications.

Disposal



"This appliance is labelled in accordance with European Directive 2012/19/EU concerning used electrical and electronic appliances (waste electrical and electronic equipment - WEEE). The guideline determines the framework for the return and recycling of used appliances as applicable throughout the EU."

Disposal information

■ Packaging

The packaging is designed to protect the vacuum cleaner from being damaged during transportation. It is made of environmentally friendly materials and can therefore be recycled.

Dispose of packaging that is no longer required at an appropriate recycling point.

■ Old appliances

Old appliances still contain many valuable materials. Therefore, please take appliances that have reached the end of their service to your retailer or recycling centre so that they can be recycled. For current disposal methods, please enquire at a retailer or your local council.

■ Disposal of filters and dust bags

Filters and dust bags are manufactured from environmentally friendly materials. Provided they do not contain substances that are not permitted in household waste, you can dispose of them with your normal household waste.

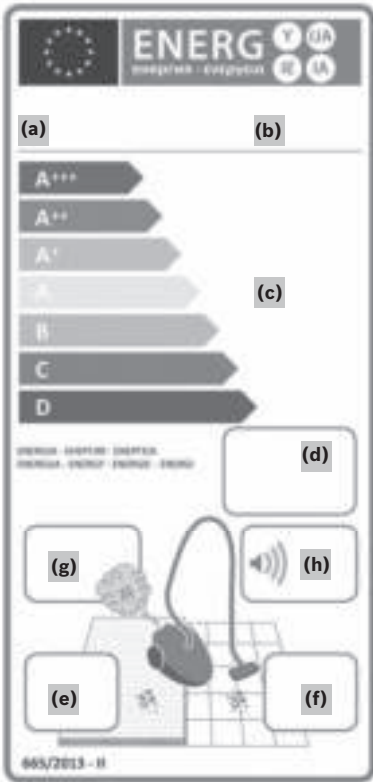

en Product specification sheet concerning the „COMMISSION DELEGATED REGULATION (EU) No 665/2013“

(a) en Trade mark: **(b) en** Model Identifier:

(c) en Energy Efficiency class:

(d) en Indication of annual energy consumption (kWh/year), based on vacuuming 50 times. Actual annual energy consumption will depend on how the appliance is used.

(e) en Cleaning performance class carpet:

(f) en Cleaning performance class hard floors:

(g) en Dust re-emission class:

(h) en Sound power level:

(i) en Rated input power:

(a)	(b)
(c)	
(d)	
(e)	
(f)	
(g)	
(h)	
(i)	



A series of horizontal lines for writing, starting with a short line under the pencil icon and followed by many longer lines extending across the page.

Consignes de sécurité	24
Utilisation conforme aux prescriptions et à l'emploi prévu	24
Consignes de sécurité	25
Utilisation correcte	25
Indications concernant le label énergétique	27
Description de l'appareil	28
Pièces de rechange et accessoires en option	30
Avant la première utilisation	31
Connectant le flexible d'aspiration	31
Mettre la poignée et le tube télescopique ensemble.....	31
Mise en service	32
Pousser le tube télescopique dans le manchon de la brosse	32
Ajuster le tube télescopique	32
Fixer le porte-accessoires.....	32
Aspiration	33
Connectant l'appareil	33
Allumer / éteindre	33
Réglage de la puissance d'aspiration.....	33
Réglage de la brosse adaptable.....	34
Aspiration avec des accessoires supplémentaires.....	34
Suceur ameublement professionnel	35
Position parking	35
Aspirer sur des escaliers.....	35
Porter l'appareil	35
Après le travail	36
Deconnectant l'appareil	36
Ranger et transporter	36
Changement du sac aspirateur	36
Changement de filtre	37
Ouvrir le couvercle	37
Changer le sac	37
Filtre de protection du moteur	38
Remplacement du filtre HEPA	39
Entretien	40
Consignes pour la mise au rebut	40
Customer Service	82
Conditions of guarantee	83

Conservez cette notice d'utilisation. Si vous remettez l'aspirateur à une tierce personne, veuillez-y joindre sa notice d'utilisation.

Utilisation conforme aux prescriptions et à l'emploi prévu

Cet appareil est destiné à des applications dans un foyer ou similaires à celles d'un foyer, il n'est pas destiné à un usage professionnel. Les utilisations de type domestique englobent par exemple le fonctionnement de la machine dans la salle de repos dédiée au personnel des boutiques, bureaux, entreprises agricoles ou artisanales, ainsi que l'utilisation par les clients des pensions, petits hôtels et unités d'habitation similaires. Cet appareil est conçu pour une utilisation jusqu'à une altitude maximale de 2 000 m.

Pour éviter des blessures et des dommages, l'aspirateur ne doit pas être utilisé pour :

- aspirer sur des personnes ou des animaux.
- l'aspiration de :
 - substances nocives, coupantes, chaudes ou incandescentes.
 - substances humides ou liquides.
 - substances et gaz facilement inflammables ou explosifs.
 - cendres, suie des poêles et d'installations de chauffage central.
 - poussières de toner provenant d'imprimantes et de photocopieurs.

Pièces détachées, accessoires, sacs aspirateur

Tout comme notre sac aspirateur, nos pièces détachées d'origine, nos accessoires d'origine et nos accessoires spéciaux sont adaptés aux propriétés et aux exigences de nos aspirateurs.

Par conséquent, nous vous recommandons d'utiliser exclusivement nos pièces détachées d'origine, nos accessoires d'origine, nos accessoires spéciaux et notre sac aspirateur d'origine. Ainsi, vous pouvez garantir une grande durée de vie ainsi qu'une qualité supérieure durable de la puissance de nettoyage de votre aspirateur.

! Important

L'utilisation de pièces détachées, 'accessoires/accessoires spéciaux et de sacs aspirateur non appropriés ou de qualité moindre peut entraîner des dommages sur votre aspirateur qui ne sont pas couverts par notre garantie dans la mesure où ces dommages ont expressément été causés par l'utilisation de tels produits.

Consignes de sécurité

Cet aspirateur répond aux règles techniques reconnues et aux prescriptions de sécurité applicables.

- L'appareil peut être utilisé par des enfants à partir de 8 ans et par des personnes ayant des capacités physiques, sensorielles ou mentales restreintes ou ayant un manque d'expérience et / ou de connaissances s'ils sont sous surveillance ou ont été informés de la manipulation sûre de l'appareil et ont compris les dangers qui en résultent.
- Les enfants ne doivent pas jouer avec l'appareil.
- Le nettoyage et la maintenance ne doivent pas être effectués par des enfants sans surveillance.
- Les sacs plastiques et les films doivent être conservés hors de la portée de jeunes enfants et être éliminés.
=>Il y a risque d'asphyxie!

Utilisation correcte

- Raccorder et mettre l'aspirateur en service uniquement selon les indications figurant sur la plaque signalétique.
- Ne jamais aspirer sans sac aspirateur ou bac à poussières, filtre de protection du moteur et filtre de sortie d'air.
=>L'appareil peut être endommagé !
- Ne jamais aspirer avec la brosse/le suceur et le tube à proximité de la tête.
=>Il y a risque de blessures!
- Lors de l'aspiration sur des escaliers, l'appareil doit toujours se trouver plus bas que l'utilisateur.

- Ne pas utiliser le cordon électrique et le flexible pour porter / transporter l'aspirateur.
- Lorsque le cordon électrique de cet appareil est endommagé, il doit être remplacé par les soins du fabricant ou de son SAV ou une personne disposant de qualifications similaires afin d'éviter tout danger.
- En cas de fonctionnement de plus de 30 minutes, retirer le cordon électrique entièrement.
- Ne pas tirer sur le cordon électrique mais sur la fiche, pour débrancher l'appareil de la prise.
- Ne pas tirer le cordon électrique à proximité d'arêtes coupantes et ne pas le coincer.
- Veillez à ce que la fiche ne soit pas projetée contre des personnes, parties du corps, animaux ou des objets lors de l'enroulement automatique du cordon. => Guider le cordon électrique par la fiche.
- Avant tous les travaux sur l'aspirateur, retirer la fiche de la prise.
- Ne pas mettre l'aspirateur en service s'il est défectueux. En cas de panne, retirer la fiche de la prise.
- Pour éviter tout risque de danger, seul le service après-vente agréé est autorisé à effectuer des réparations et à remplacer des pièces sur l'aspirateur.
- Ne pas exposer l'aspirateur aux influences atmosphériques, à l'humidité ni aux sources de chaleur.
- Ne pas mettre des substances inflammables ou à base d'alcool sur les filtres (sac aspirateur, filtre de protection du moteur, filtre de sortie d'air etc.).
- L'aspirateur n'est pas approprié au travail de chantier.
=> L'aspiration de gravats risque d'endommager l'appareil.
- Éteignez l'appareil et débranchez-le, si vous ne l'utilisez pas.
- Rendre immédiatement inutilisables les appareils hors d'usage, ensuite mettre l'appareil au rebut de façon réglementaire.

! Important

La prise de secteur doit être protégée par un fusible d'au moins 16 A.

Si le disjoncteur se déclenche lors de la mise en marche de l'appareil, ceci peut être dû au fait que d'autres appareils électriques d'une puissance connectée élevée sont branchés en même temps sur le même circuit électrique.

Le déclenchement du disjoncteur peut être évité en réglant l'appareil sur la plus faible puissance avant de le mettre en marche et en le réglant ensuite sur une puissance supérieure.

■ Accessoires

L'apparence de vos accessoires (brosse, tube d'aspiration, etc.) peut être différentes des illustrations dans cette notice d'utilisation, le fonctionnement étant toutefois le même.

Indications concernant le label énergétique

Cet aspirateur avec tube primaire est destiné à un usage général. Pour atteindre l'efficacité énergétique et la classe de nettoyage déclarées sur des tapis, veuillez utiliser la brosse universelle adaptable au type de sol.

Pour atteindre l'efficacité énergétique et la classe de performance de nettoyage déclarées sur des sols durs avec des joints et des rainures, veuillez utiliser la brosse pour sols durs livrée avec l'appareil sans la couronne de soies clipsable.

Les calculs sont basés sur le Règlement délégué (UE) N. 665/2013 de la Commission du 3 mai 2013 visant à compléter la Directive 2010/30/EU. Tous les procédés décrits plus en détail dans cette notice ont été exécutés sur la base de la norme EN 60312-1:2017*.

*Étant donné que le test de durée de vie du moteur a été effectué avec un bac à poussières vide, la durée de vie du moteur indiquée pour le test avec un bac à poussières à moitié plein doit être augmentée de 10%.

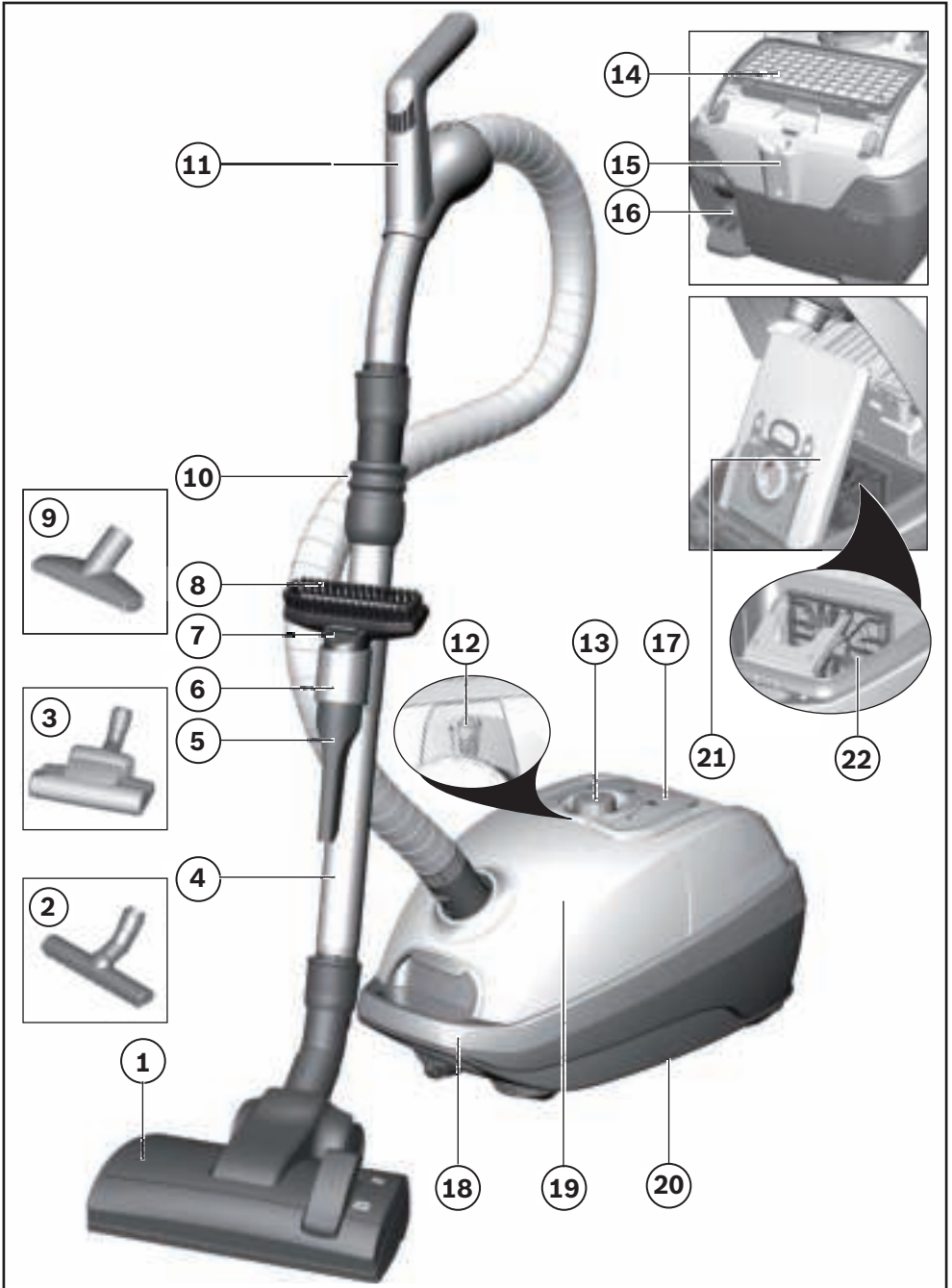

- ① Brosse adaptable au type de sol*
(L'aspect de la buse peut être différent de l'illustration, le fonctionnement étant identique)
- ② Brosse pour sols durs*
- ③ Turbobrosse "Animal"
- ④ Tube télescopique avec poussoir (et raccord à clip)*
- ⑤ Suceur long
- ⑥ Porte-accessoire
- ⑦ Suceur ameublement
- ⑧ Brosse pour meubles (pour le montage sur le suceur ameublement)*
- ⑨ Suceur ameublement et pour poils d'animaux
- ⑩ Flexible d'aspiration
- ⑪ Poignée
- ⑫ Indicateur de changement de sac
- ⑬ Régulateur rotatif de la puissance et interrupteur marche/arrêt
- ⑭ Filtre de sortie d'air
- ⑮ Position parking
- ⑯ Cordon électrique
- ⑰ Volet arrière
- ⑱ Poignée de transport
- ⑲ Couvercle du compartiment de poussière
- ⑳ Position rangement (sur le dessous de l'appareil)
- ㉑ Sac aspirateur
- ㉒ Filtre de protection du moteur

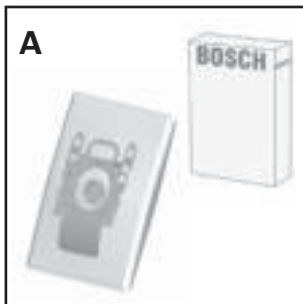

A Lot de sacs et filtre de rechange

Afin que votre aspirateur fonctionne à son niveau de performance optimal, nous recommandons d'utiliser des sacs aspirateur de rechange d'origine du type PowerProtect (00577549).

Nous vous recommandons d'utiliser exclusivement nos sacs aspirateur d'origine.

Votre appareil est un aspirateur hautement performant qui donne de très bons résultats de nettoyage en cas d'utilisation de sacs aspirateur de qualité supérieure. Seule l'utilisation de sacs aspirateur de qualité supérieure tels que plus particulièrement les sacs aspirateur Bosch d'origine garantit que les valeurs indiquées sur l'étiquette énergie européenne en matière de classe d'efficacité énergétique, de performance de nettoyage et de capacité de remplissage du sac soient atteintes.

L'utilisation de sacs aspirateur de moindre qualité (par ex. sacs en papier) peut, en outre, nuire à la durée de vie et aux performances de votre appareil. Pour finir, l'utilisation de sacs aspirateur inappropriés ou de moindre qualité risque d'endommager votre aspirateur. De tels dommages ne sont pas couverts par notre garantie.

Vous obtiendrez de plus amples informations à ce sujet sous www.bosch-home.com/dust-bag. Vous y avez également la possibilité de commander nos sacs aspirateur d'origine.

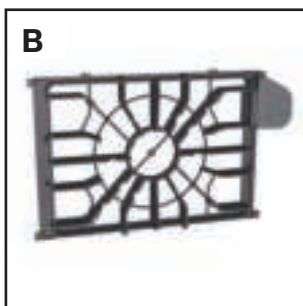

B Filtre de protection du moteur

Il protège le moteur de votre aspirateur et rallonge la durée de vie.

Code de commande: 00577117

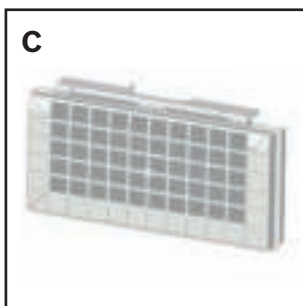

C Filtre (H)EPA

Filtres supplémentaires pour un air de refoulement plus propre.

Recommandé aux personnes allergiques. À remplacer tous les ans.

Code de commande: 00576094



Connectant le flexible d'aspiration

Fig. 1

- Insérer la poignée sur le flexible d'aspiration et la fixer.

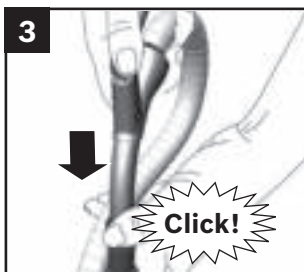

Fig. 2

- a) Fixer l'embout du flexible dans l'orifice d'aspiration situé sur le couvercle.



- b) Pour retirer le flexible, presser les deux pattes de fixation.



Mettre la poignée et le tube télescopique ensemble

Fig. 3

- Pousser la poignée dans le tube télescopique jusqu'à son verrouillage.

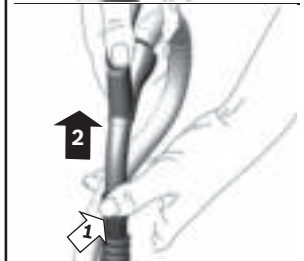

- Pour le démontage, presser le manchon de déverrouillage et retirer le tube télescopique.

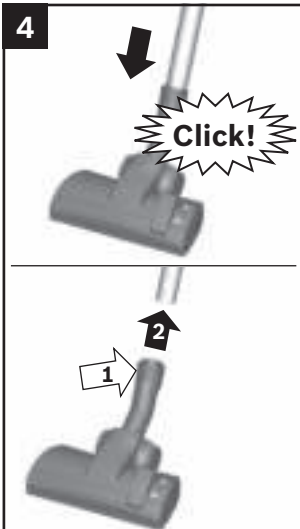

Pousser le tube télescopique dans le manchon de la brosse

Fig. 4

- Pousser le tube télescopique dans le manchon de la brosse pour sols jusqu'à sa fixation.
- Pour le démontage, presser le manchon de déverrouillage et retirer le tube télescopique.

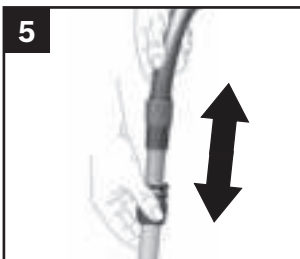

Ajuster le tube télescopique

Fig. 5

- Déverrouiller le tube télescopique en tirant la manchette coulissante dans le sens de la flèche et régler le tube à la longueur désirée.

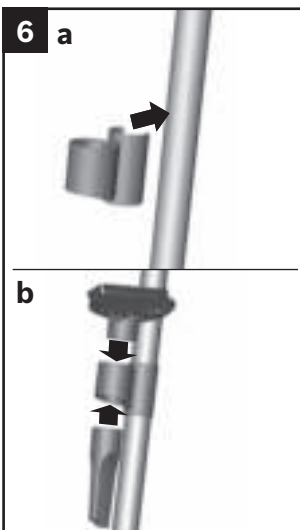

Fixer le porte-accessoires

Fig. 6

- Fixer le porte-accessoires dans la position désirée sur le tube télescopique.
- Insérer par le haut ou le bas le suceur ameublement avec la brosse pour meubles et le suceur long dans le porte-accessoires en exerçant une légère pression.



Connectant l'appareil

Fig. 7

- Saisir le cordon électrique par la fiche, le tirer à la longueur désirée et brancher la fiche.

⚠ **En cas de fonctionnement de plus de 30 minutes,**

- **retirer le cordon électrique entièrement.**

=> **Risque de surchauffe et de dommage.**

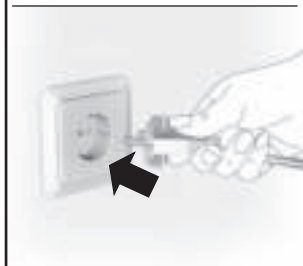

Allumer / éteindre

Fig. 8

- Allumer ou éteindre l'aspirateur en appuyant sur le régulateur rotatif.

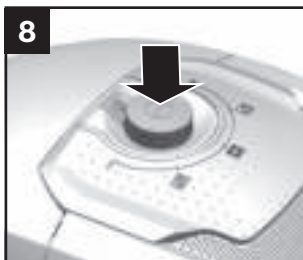

Réglage de la puissance d'aspiration

Fig. 9

La puissance d'aspiration désirée peut être réglée en continu en tournant le régulateur rotatif.

min - Pour aspirer sur des rideaux/voilages et des textiles délicats



- Pour aspirer sur des tissus d'ameublement et des coussins



- Pour aspirer sur des tapis délicats et le nettoyage quotidien en cas de faible salissure



- Pour le nettoyage de revêtements de sol robustes

max - Pour aspirer sur des sols durs et des tapis et moquettes très sales



⚠ Attention:

- Les brosses pour sols sont soumises à une certaine usure en fonction de la nature de votre sol dur (par ex. carrelages rustiques, rugueux). C'est pourquoi, vous devez vérifier régulièrement la semelle de la brosse. Des semelles de brosse usées, à arêtes coupantes, peuvent occasionner des dommages sur des sols durs fragiles tels que parquets ou linoléum. Le fabricant décline toute responsabilité pour d'éventuels dommages résultant d'une brosse pour sols usée.

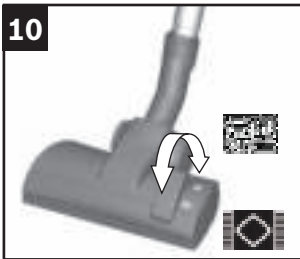

Réglage de la brosse adaptable

Fig. 10

- Tapis et moquettes =>
- Sols durs / parquets =>



Si vous aspirez des grosses particules, veillez à les aspirer prudemment l'une après l'autre, afin de ne pas obstruer la conduite d'aspiration de la brosse pour sols. Levez éventuellement la brosse pour faciliter l'aspiration des saletés.

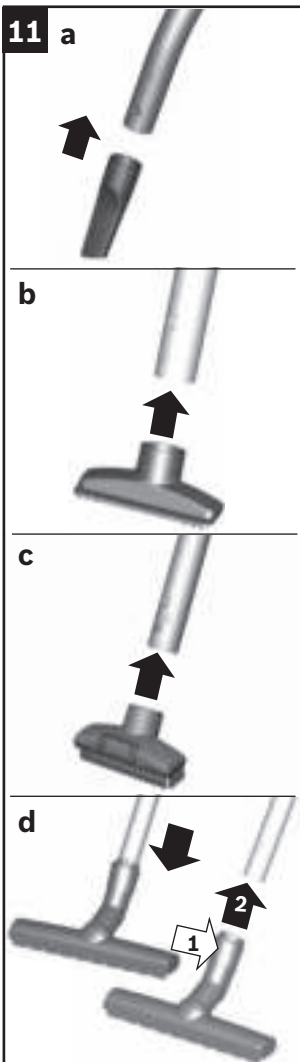

Aspiration avec des accessoires supplémentaires

Fig. 11

Insérer les accessoires sur le tube d'aspiration ou sur la poignée, selon les besoins :

- a) Suceur long, pour aspirer dans les joints et les coins etc.
- b) Suceur ameublement pour aspirer sur les tissus d'ameublement, rideaux, etc.
- c) Suceur ameublement avec brosse pour meubles à fixer dessus pour aspirer les châssis de fenêtre, armoires, etc.
 - Après l'utilisation, remettre le suceur long et le suceur ameublement dans le porte-accessoires.
- d) Brosse pour sols durs
 - avec couronne de soies clipsable : Pour un nettoyage minutieux et protecteur de sols durs (carrelage, parquet etc.)
 - sans couronne de soies : Pour un nettoyage de la poussière dans les rainures est les joints
 - La couronne de soies peut être démontée en appuyant sur les deux éléments de clipsage.

12



Suceur ameublement professionnel

Fig. 12

- Pour le nettoyage intensif de tissus d'ameublement (insérer sur la poignée ou sur le tube d'aspiration, selon les besoins).
- Nettoyer le suceur ameublement professionnel simplement en aspirant les saletés avec la poignée.

Position parking

Fig. 13



- En cas de courtes pauses d'aspiration, vous pouvez utiliser la position parking à l'arrière de l'appareil.
- Après avoir éteint l'appareil, glisser le crochet situé sur la brosse pour sols dans l'évidement à l'arrière de l'appareil.

Aspirer sur des escaliers

Fig. 14



Lors de l'aspiration sur des escaliers, l'appareil doit être placé en bas au début de l'escalier. Selon l'escalier il est ainsi possible d'aspirer sur 12 à 16 marches avec le tube d'aspiration, la poignée et la brosse pour sols montés. Si cela n'était pas suffisant, l'appareil peut aussi être portée par la poignée de transport.

15

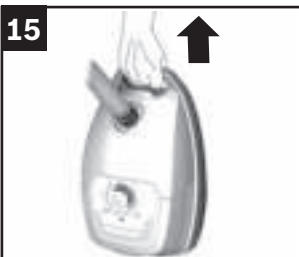

Porter l'appareil

Fig. 15

Pour franchir des obstacles, comme des escaliers, l'appareil peut également être porté par la poignée.

16

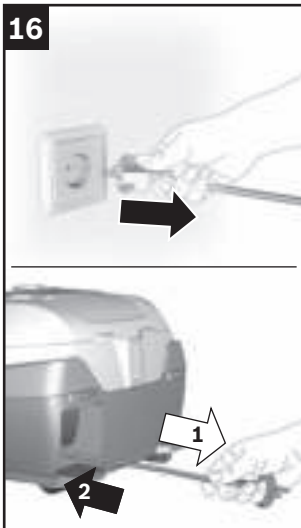

Deconnectant l'appareil

Fig. 16

- Retirer la fiche de la prise secteur.
- Tirer brièvement sur le cordon électrique et le relâcher (le cordon s'enroule automatiquement).

17

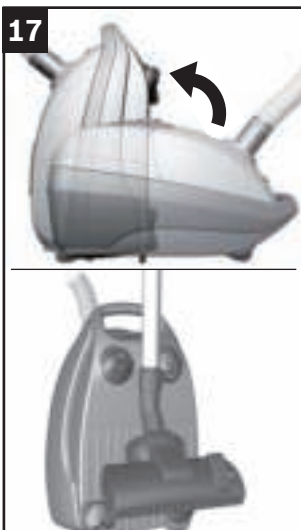

Ranger et transporter

Fig. 17

- Pour ranger/transporter l'appareil, vous pouvez utiliser la position rangement sur le dessous de l'appareil.
- Placer l'appareil debout. Glisser le crochet situé sur la brosse pour sols dans l'évidement sur le dessous de l'appareil.

! Attention : Éteindre l'appareil avant chaque changement de sac et de filtre !

Changement du sac aspirateur

Fig. 18

18

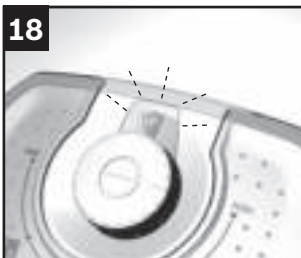

- Si l'indicateur de changement de sac est allumé en continu, lorsque la brosse est décollée du sol et la puissance est réglée au maximum, vous devez changer le sac, même s'il n'est pas encore plein. La nature de la matière contenue dans le sac rend le changement nécessaire.
- La brosse, le tube d'aspiration et le flexible d'aspiration ne doivent pas être obstrués, même si cela ne conduit pas au déclenchement de l'indicateur de changement de sac.



Ouvrir le couvercle

Fig. 19

- Ouvrir le couvercle en actionnant le levier de fermeture dans le sens de la flèche.

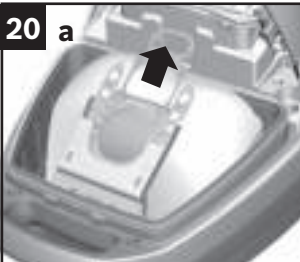

Changer le sac

Fig. 20

- a) Fermer le sac en tirant sur l'attache de fermeture et l'extraire.

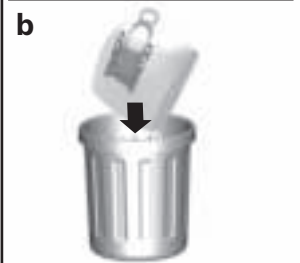

- b) Introduire le sac neuf dans le support jusqu'à ce qu'il s'encliquette perceptiblement. Ce faisant laisser le sac plié comme il l'était en le sortant de l'emballage. Ne pas plisser ou plier le sac et veiller à ne pas coincer le sac en fermant le couvercle.

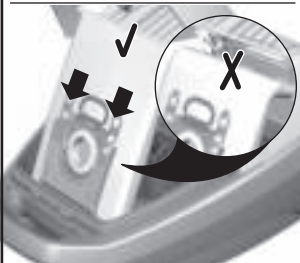

! Attention : Le couvercle ferme uniquement si un sac est en place.

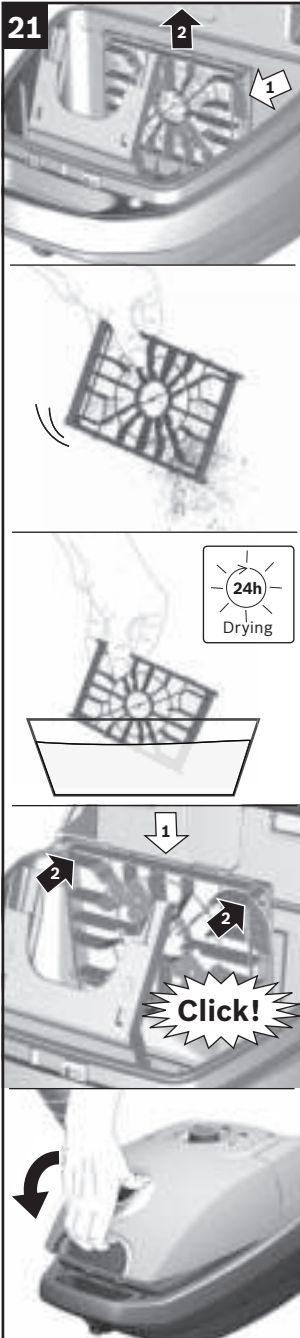

Filter de protection du moteur

⚠ **Attention : L'aspirateur ne doit pas être utilisé sans**
 ● **filtre de protection du moteur.**

Nettoyer le filtre de protection du moteur

Le filtre de protection du moteur doit être nettoyé régulièrement en le tapotant ou en le rinçant !

Fig. 21

- Ouvrir le couvercle du compartiment de poussière. **Fig. 19**
- Détacher le filtre de protection du moteur de l'enclenchement en le tirant par les pattes latérales et le retirer dans le sens de la flèche.
- Nettoyer le filtre de protection du moteur en le tapotant.
- Si le filtre de protection du moteur est très encrassé, il est recommandé de le rincer. Laisser ensuite sécher le filtre au moins 24 heures.

- Après le nettoyage, installer le filtre de protection du moteur dans l'appareil et l'encliqueter en haut.

- Fermer le couvercle du compartiment de poussière.

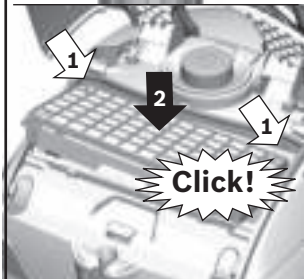

Votre filtre HEPA est généralement lavable, mais nous recommandons de changer le filtre pour une manipulation plus hygiénique.

Remplacement du filtre HEPA

Lors d'une utilisation domestique ordinaire, le filtre doit être changé une fois par an.

Fig. 22

- Ouvrir le couvercle du compartiment de poussière
- Déverrouiller le filtre HEPA en pressant la patte de fermeture et extraire le filtre de l'appareil.
- ! **Attention** : Si vous tapez sur le filtre et le lavez ensuite, le filtre doit sécher pendant au moins 24 heures avant de remettre le filtre.
- Mettre en place un filtre Hepa neuf et l'enclencher

Après l'aspiration de fines particules de poussières, changer éventuellement le filtre de protection du moteur et le filtre HEPA.

Avant chaque nettoyage de l'aspirateur, il faut l'éteindre et retirer la fiche de la prise secteur. L'aspirateur et les accessoires en plastique peuvent être entretenus avec un produit de nettoyage pour plastique usuel du commerce.

- ! **Ne pas utiliser de produits récurants, de nettoyeurs pour vitres ni de nettoyeurs universels. Ne jamais plonger l'aspirateur dans l'eau.**

Si nécessaire, le compartiment de poussière peut être nettoyé avec un deuxième aspirateur ou simplement avec un chiffon à poussière / pinceau à poussière sec.

Sous réserve de modifications techniques.

Consignes pour la mise au rebut



Éliminez l'emballage en respectant l'environnement. Cet appareil est marqué selon la directive européenne 2012/19/UE relative aux appareils électriques et électroniques usagés (waste electrical and electronic equipment – WEEE). La directive définit le cadre pour une reprise et une récupération des appareils usagés applicables dans les pays de la CE. S'informer auprès du revendeur sur la procédure actuelle de recyclage.

Consignes pour la mise au rebut

■ Emballage

L'emballage protège l'aspirateur pendant le transport. Il est constitué de matériaux écologiques et est donc recyclable. Les matériaux d'emballage qui ne sont plus utilisés doivent être mis au rebut aux points collecteurs du système de recyclage « Point vert ».

■ Appareil usagé

Les appareils usagés contiennent souvent des matériaux précieux. Il faut donc apporter l'appareil usagé au revendeur ou à un centre de recyclage pour la revalorisation. Pour connaître les possibilités d'élimination actuelles, renseignez-vous auprès du revendeur ou de la mairie.

■ Élimination des filtres et des sacs

Les filtres et les sacs ont été fabriqués avec des matériaux compatibles avec l'environnement. Ils peuvent être éliminés avec les ordures ménagères ordinaires, à condition qu'ils ne contiennent aucune substance prohibée.

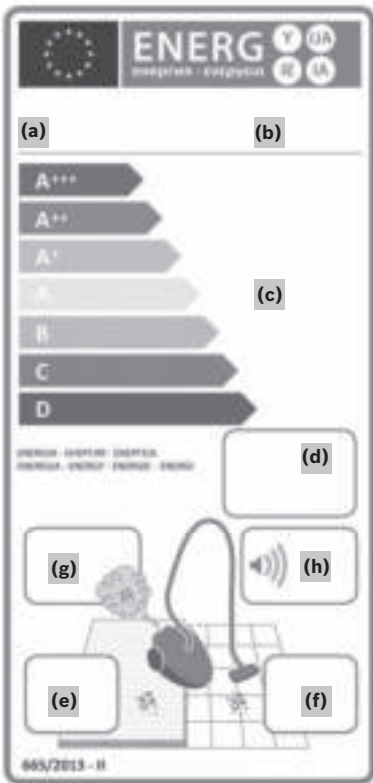

fr Fiche produit concernant le
**„ RÈGLEMENT DÉLÉGUÉ (UE) N° 665/2013
 DE LA COMMISSION“**

(a) fr Marque: **(b) fr** Référence commerciale:

(c) fr Classe d'efficacité énergétique:

(d) fr Consommation annuelle indicative d'énergie (kWh/an), sur la base de 50 tâches de nettoyage. La consommation réelle annuelle d'énergie dépend des conditions d'utilisation de l'appareil.

(e) fr Classe de performance de nettoyage sur tapis:

(f) fr Classe de performance de nettoyage sur sols durs:

(g) fr Classe d'émission de poussière:

(h) fr Niveau sonore:

(i) fr Puissance nominale à l'entrée:

(a)	(b)
(c)	
(d)	
(e)	
(f)	
(g)	
(h)	
(i)	

Veiligheidsvoorschriften	44
Gebruik volgens de voorschriften	44
Veiligheidsvoorschriften.....	45
Juist gebruik	45
Informatie op het energielabel.....	47
Beschrijving van het toestel	48
Onderdelen en extra toebehoren.....	50
Voor het eerste gebruik.....	51
Zuigslang aansluiten	51
Zet de handgreep en de telescoopbuis samen	51
Ingebruikneming	52
Steek de telescoopbuis in de vloermondstuk	52
Stel de telescoopbuis aan.....	52
Bevestig de houder voor de toebehoren.....	52
Zuigen.....	53
Sluit het apparaat aan	53
In- / Uitschakelen	53
Zuigkracht regelen	53
Omschakelbaar vloermondstuk instellen	54
Zuigen met extra toebehoren.....	54
Professioneel bekledingsmondstuk	55
Parkeerhulp	55
Zuigen op trappen	55
Draag het apparaat	55
Na gebruik.....	56
Koppel het apparaat los	56
Neerzetten en transporteren	56
Filterzak vervangen	56
Filter vervangen	57
Deksel openen	57
Filterzak vervangen	57
Motorbeveiligingsfilter schoonmaken	58
Hepa-filter vervangen.....	59
Schoonmaken.....	60
Instructies voor recycling.....	60
Customer Service	82
Conditions of guarantee	83

De gebruiksaanwijzing goed bewaren. Wanneer u de stofzuiger doorgeeft aan derden de gebruiksaanwijzing erbij voegen.

Gebruik volgens de voorschriften

Dit apparaat is alleen bestemd voor huishoudelijk gebruik en de huiselijke omgeving. Dit apparaat is bestemd voor gebruik tot op hoogten van maximaal 2.000 meter boven zeeniveau. De stofzuiger uitsluitend gebruiken zoals aangegeven in deze gebruiksaanwijzing.

Om letsel en schade te voorkomen mag de stofzuiger niet worden gebruikt voor:

- het schoonzuigen van mensen of dieren.
- het opzuigen van:
 - substanties die schadelijk voor de gezondheid, heet of gloeiend zijn, of scherpe randen hebben.
 - vochtige of vloeibare stoffen.
 - licht ontvlambare of explosieve stoffen en gassen.
 - as, roet uit haarden en centrale verwarmingsinstallaties.
 - tonerstof van printers en kopieerapparaten.

Onderdelen, toebehoren, stofzakken

Onze originele onderdelen en originele en extra toebehoren zijn evenals de originele stofzakken afgestemd op de eigenschappen en eisen van onze stofzuigers. Wij adviseren u daarom om uitsluitend originele onderdelen en onze originele en extra toebehoren en originele stofzakken te gebruiken. Zo zorgt u ervoor dat uw stofzuiger een lange levensduur heeft en het reinigingsvermogen constant op hoog niveau blijft.

! Let op

- Door het gebruik van niet goed passende of kwalitatief mindere onderdelen, toebehoren/ extra toebehoren en stofzakken kan uw stofzuiger beschadigd raken. Indien deze schade veroorzaakt is door het gebruik van dergelijke producten valt hij niet onder de garantie.

Veiligheidsvoorschriften

Deze stofzuiger voldoet aan de erkende regels van de techniek en de betreffende veiligheidsbepalingen.

- Dit apparaat kan worden gebruikt door kinderen vanaf 8 jaar en door personen met beperkte fysieke, sensorische of geestelijke vermogens of personen die gebrek aan kennis of ervaring hebben, wanneer zij onder toezicht staan of met het oog op een veilig gebruik volledig over de bediening van het apparaat zijn geïnformeerd en op de hoogte zijn van de gevaren die hieruit kunnen voortvloeien.
- Kinderen mogen niet met het apparaat spelen.
- Reiniging en onderhoud mogen niet worden uitgevoerd door kinderen als zij niet onder toezicht staan.
- Plastic zakken en folie dienen buiten bereik van kinderen te worden bewaard en afgevoerd.
=>Er bestaat gevaar voor verstikking!

Juist gebruik

- De stofzuiger alleen volgens het typeplaatje aansluiten en in gebruik nemen.
- Nooit zuigen zonder filterzak of stofreservoir, motorbeveiligings- en uitblaasfilter.
=>Het apparaat kan beschadigd raken!
- Zuig nooit met mondstuk en buis in de nabijheid van het hoofd.
=>Er bestaat gevaar voor letsel!
- Bij het zuigen op trappen moet het toestel altijd onder de gebruiker staan.
- Het elektriciteits snoer en de slang niet gebruiken om de stofzuiger te dragen / transporteren.
- Raakt de voedingskabel van dit apparaat beschadigd, dan dient deze door de fabrikant, zijn servicedienst of iemand met de juiste kwalificaties te worden vervangen, ter voorkoming van gevaarlijke situaties.

- Bij een gebruiksduur van langer dan 30 minuten het elektriciteits snoer volledig uittrekken.
- Niet aan het elektriciteits snoer maar aan de stekker trekken om het apparaat van het net te koppelen.
- Het elektriciteits snoer niet over scherpe kanten trekken en niet bekneld laten raken.
- Let erop dat de netstekker niet tegen personen, lichaamsdelen, dieren of voorwerpen slaat wanneer het snoer automatisch wordt ingetrokken.
-> Leid het elektriciteits snoer met behulp van de netstekker.
- Voor alle werkzaamheden aan de stofzuiger de stekker uit het stopcontact halen.
- De stofzuiger niet in gebruik nemen wanneer hij beschadigd is. In het geval zich een storing voordoet de stekker uit het stopcontact halen.
- Om risico's te voorkomen mogen reparaties aan de stofzuiger en de vervanging van onderdelen alleen worden uitgevoerd door onze klantenservice.
- De stofzuiger beschermen tegen weersinvloeden, vocht en hittebronnen.
- Zorg ervoor dat er geen brandbare of alcoholhoudende stoffen op de filters (filterzak, motorbeveiligingsfilter, uitblaasfilter, etc.) terecht komen.
- De stofzuiger is niet geschikt voor gebruik op bouwplaatsen.
-> Opzuigen van bouwpuin kan leiden tot beschadiging van het toestel.
- Wanneer de stofzuiger niet gebruikt wordt het toestel uitschakelen en de stekker uit het stopcontact halen.
- Versleten apparaten onmiddellijk onbruikbaar maken, het toestel daarna op een verantwoorde wijze afvoeren.

! Let op

- Als de zekering in de meterkast bij het inschakelen van het toestel wordt geactiveerd, dan kan dit worden veroorzaakt doordat er tegelijkertijd meerdere elektrische apparaten met hoge aansluitwaarde op hetzelfde stroomcircuit zijn aangesloten.

De zekering wordt onvermijdelijk geactiveerd wanneer u alvorens het toestel aan te zetten de laagste stand instelt en pas daarna een hogere stand kiest.

■ Toebehoren

Het uiterlijk van uw toebehoren (mondstuk, zuigbuis, etc.) kan afwijken van de afbeeldingen in deze gebruiksaanwijzing. De werking ervan blijft echter gelijk.

Informatie op het energielabel

Dit is een stofzuiger met een basisslang, bestemd voor algemene doeleinden.

Om op tapijt en harde vloeren de beste energie-efficiëntie te bereiken, kunt u het omschakelbare universele mondstuk gebruiken. Om op harde vloeren met naden en krassen de aangegeven energie-efficiëntie en reinigingsklasse te bereiken, kunt u het bijgevoegde mondstuk voor harde vloeren, zonder de opkliebare borstelkrans, gebruiken.

De berekeningen zijn gebaseerd op de Gedelegeerde Verordening (EU) Nr. 665/2013 van de Commissie van 3 mei 2013 ter aanvulling van richtlijn 2010/30/EU.

Alle procedures die niet precies in deze handleiding beschreven staan, zijn uitgevoerd op basis van de norm EN 60312-1:2017*.

*Aangezien de levensduurtest voor de motor wordt uitgevoerd met een leeg stofreservoir, dient de aangegeven levensduur van de motor voor het testen met een halfvol stofreservoir met 10% te worden verhoogd.

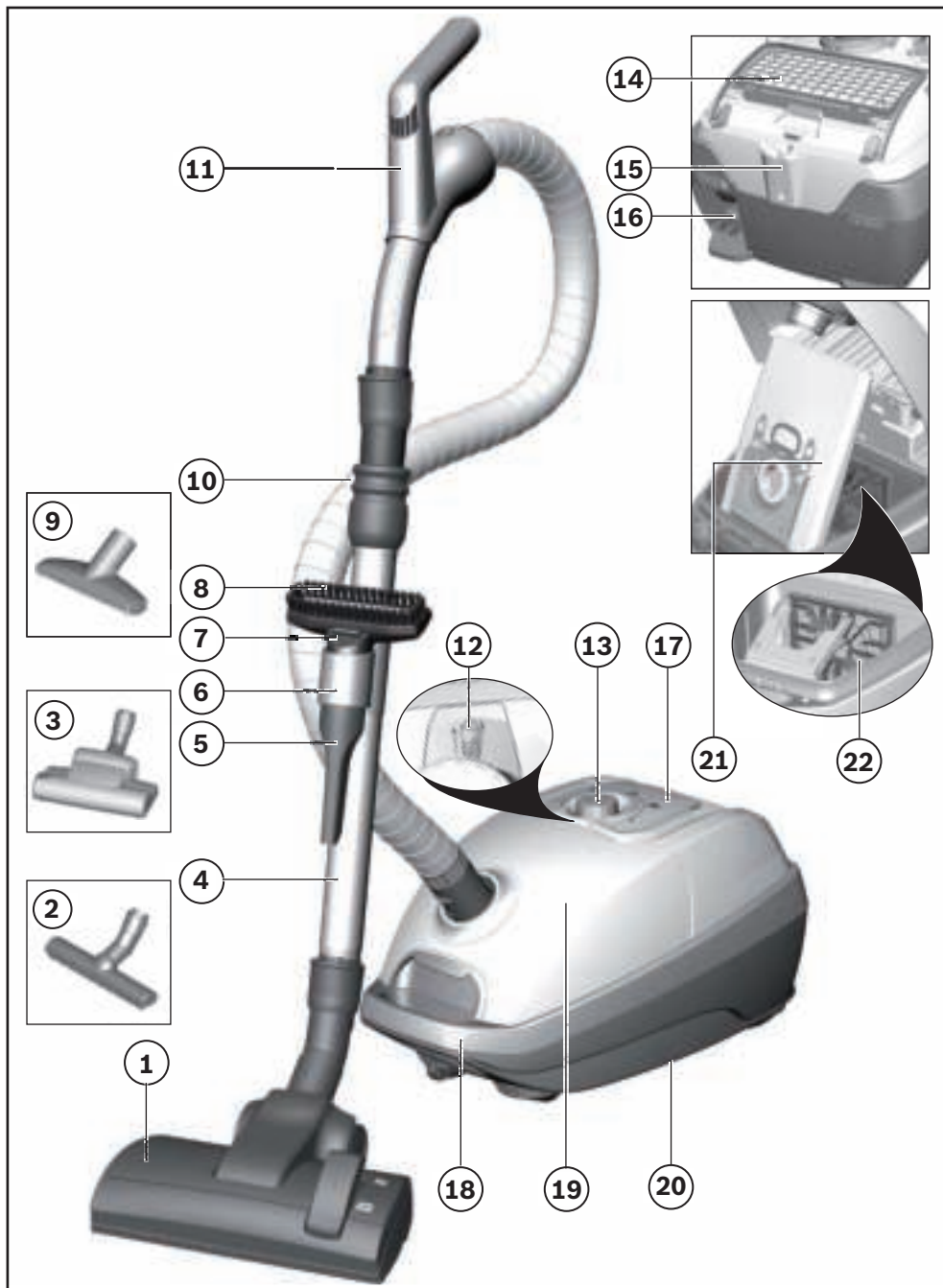

- ① Omschakelbaar vloermondstuk*
(Het mondstuk kan enigszins afwijken van de afbeelding, de werking ervan is echter hetzelfde)
- ② Mondstuk voor harde vloeren*
- ③ Turbomondstuk "Animal"
- ④ Telescoopbuis met schuifmanchet
(en clip-aansluiting)*
- ⑤ Kierenmondstuk
- ⑥ Houder voor toebehoren
- ⑦ Bekledingsmondstuk
- ⑧ Borstelkrans (voor montage op bekledingsmondstuk)*
- ⑨ Mondstuk voor dierharen
- ⑩ Zuigslang
- ⑪ Handgreep van de slang
- ⑫ Filtervervangindicatie
- ⑬ Knop voor het regelen van het vermogen en In / Uit-schakelaar
- ⑭ Uitblaasfilter
- ⑮ Parkeerhulp
- ⑯ Elektriciteits snoer
- ⑰ Achterklep
- ⑱ Draaggreep
- ⑲ Staubraumdeckel
- ⑳ Neerzethulp (aan de onderkant van het toestel)
- ㉑ Filterzak
- ㉒ Motorbeveiligingsfilter

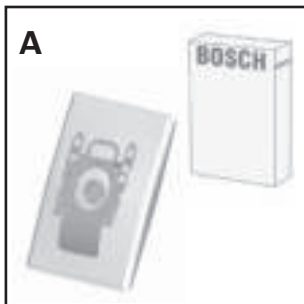

A Reservefilterverpakking

Om uw toestel optimaal te laten functioneren, raden wij het gebruik van originele vervangingszakken van het type PowerProtect (00577549) aan

Wij adviseren u om uitsluitend gebruik te maken van onze originele stofzakken.

Uw apparaat is een zeer efficiënte stofzuiger, die bij het gebruik van hoogwaardige stofzakken zeer goede resultaten geeft. Alleen bij gebruik van hoogwaardige stofzakken, met name de originele stofzuigerzakken van Bosch, worden de waarden bereikt die op het EU energie-label staan aangegeven voor de energie-efficiencyklasse, de stofopname en het stofretentie-vermogen.

Bij gebruik van stofzakken van mindere kwaliteit (bijv. papieren zakken) kunnen bovendien de levensduur en het vermogen van uw toestel aanzienlijk worden beïnvloed. Ook kan uw stofzuiger door het gebruik van niet goed passende of kwalitatief mindere stofzakken beschadigd raken. Deze schade valt niet onder onze garantie.

Meer informatie hierover vindt u onder www.bosch-home.com/dust-bag. Hier kunt u ook onze originele stofzuigerzakken bestellen.

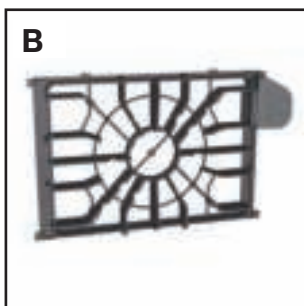

B Motorbeveiligingsfilter

Beschermt de motor van uw stofzuiger, waardoor de levensduur wordt verlengd.

Bestelcode: 00577117

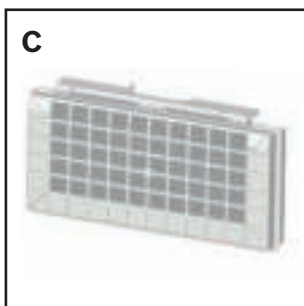

C (H)EPA-Filter

Extra filter voor een schonere uitblaasluucht. Aanbevolen voor personen die allergisch zijn. Jaarlijks vervangen.

Bestelcode: 00576094



Zuigslang aansluiten

Afb. **1**

- Handgreep op de zuigslang steken en laten inklikken.



Afb. **2**

- a) Aansluitstuk van de zuigslang in de zuigopening in het deksel klikken.

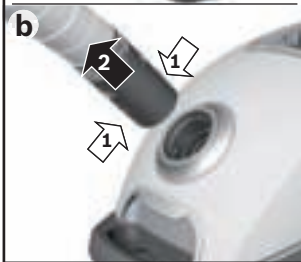

- b) Bij het verwijderen van de zuigslang beide ontgrendelknoppen samendrukken en de slang eruit trekken.

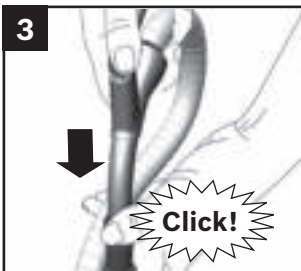

Zet de handgreep en de telescoopbuis samen

Afb. **3**

- Handgreep in de telescoopbuis schuiven tot hij inklikt.

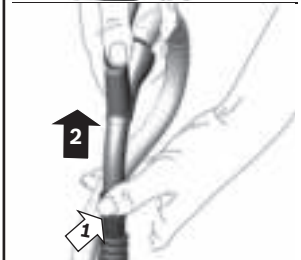

- Om de verbinding op te heffen op de ontgrendelingshuls drukken en de telescoopbuis eruit trekken.

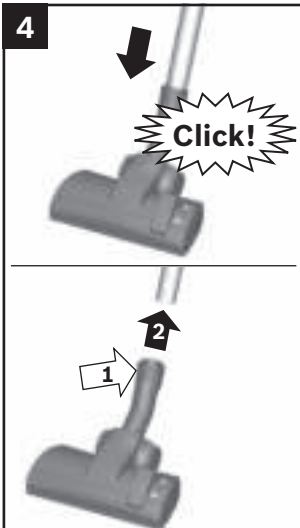

Steek de telescoopbuis in de vloermondstuk

Afb. 4

- Telescoopbuis in het aansluitstuk van het vloermondstuk steken tot hij inklikt.
- Om de verbinding op te heffen op de ontgrendelingshuls drukken en de telescoopbuis eruit trekken.

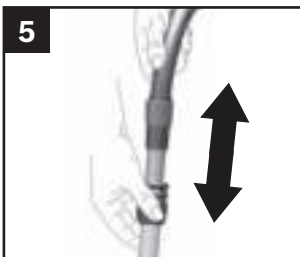

Stel de telescoopbuis aan

Afb. 5

- Door de schuifmanchet in de richting van de pijl te schuiven de telescoopbuis ontgrendelen en de gewenste lengte instellen.

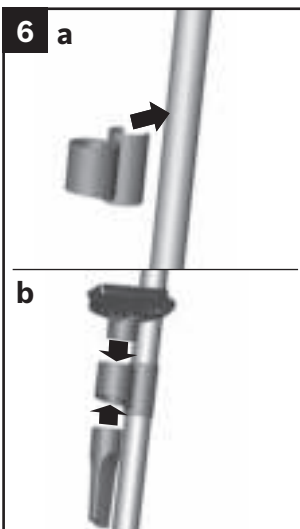

Bevestig de houder voor de toebehoren

Afb. 6

- De houder voor de toebehoren in de gewenste stand op de telescoopbuis steken.
- Bekledingsmondstuk met borstelkrans en kierenmondstuk van beneden- of bovenaf met wat druk in de houder plaatsen.

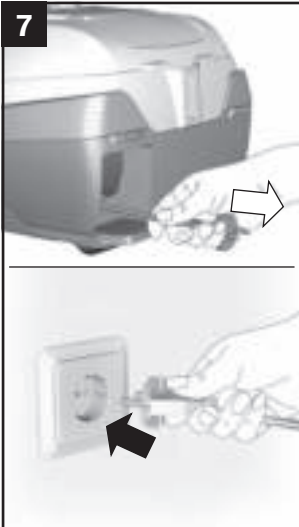

Sluit het apparaat aan

Afb. 7

- Elektriciteitsnoer bij de stekker vastpakken, tot de gewenste lengte uittrekken en de netstekker in het stopcontact steken.

! Het elektriciteitsnoer bij een gebruiksduur van **• langer dan 30 minuten volledig uittrekken.**

=> **Risico van oververhitting en beschadiging.**

In- / Uitschakelen

Afb. 8

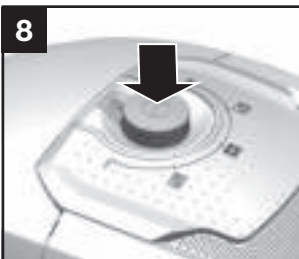

- De stofzuiger in- en uitschakelen door op de regelknop te drukken.



Zuigkracht regelen

Afb. 9

De gewenste zuigkracht kan traploos worden ingesteld door aan de regelknop te draaien.

- | | |
|---|---|
| min | - Voor het schoonzuigen van gordijnen en kwetsbaar textiel |
|  | - Voor het schoonzuigen van beklede meubels en kussens |
|  | - Voor het schoonzuigen van kwetsbaar tapijt en voor de dagelijkse reiniging bij geringe verontreiniging. |
|  | - Voor het reinigen van robuuste vloerbedekking, |
| max | - Voor het zuigen van harde vloeren en sterk verontreinigd tapijt en vaste vloerbedekking |



! Let op:

- Vloermondstukken staan, afhankelijk van het type harde vloer (bijv. ruwe, rustieke tegels) bloot aan een bepaalde mate van slijtage. Daarom dient u regelmatig de onderkant van het mondstuk te controleren. Wanneer de onderkant van het mondstuk versleten is of scherpe randen heeft, kan dit schade veroorzaken aan kwetsbare harde vloeren, zoals parket en linoleum. De fabrikant is niet aansprakelijk voor eventuele schade die veroorzaakt wordt door een versleten mondstuk.



Omschakelbaar vloermondstuk instellen

Afb. 10

- Tapijt en vaste vloerbedekking => 
- Harde vloeren / parket => 

Let er bij het opzuigen van grotere deeltjes op dat u deze na elkaar en voorzichtig opzuigt, zodat het zuigkanaal van het vloermondstuk niet verstopt raakt.

Eventueel moet u het mondstuk optillen om de vuil-deeltjes beter op te kunnen zuigen.

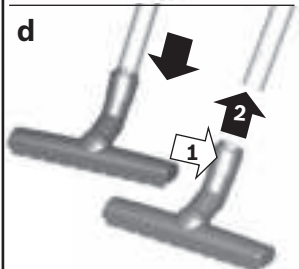
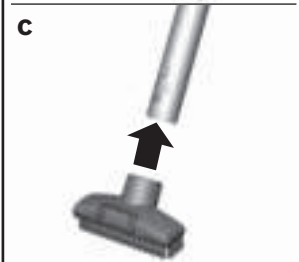
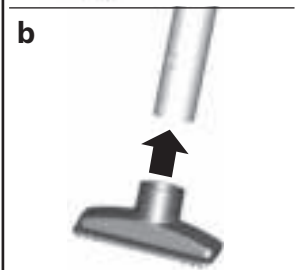
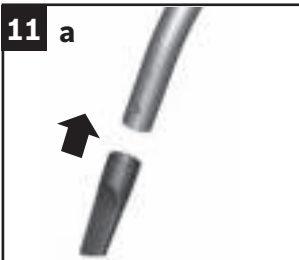

Zuigen met extra toebehoren

Afb. 11

Mondstukken naar behoefte op de handgreep of de zuigbuis steken:

- a) Kierenmondstuk voor het schoonzuigen van kieren, hoeken etc.
- b) Bekledingsmondstuk voor het schoonzuigen van gestoffeerde meubelen, gordijnen etc.

c) Bekledingsmondstuk met borstelkrans voor het schoonzuigen van ramen, kasten, profielen, etc.

- Het kieren- en bekledingsmondstuk na gebruik weer in de houder voor toebehoren plaatsen.

d) Mondstuk voor harde vloeren*
 - met opgeklikte borstelkrans:
 Voor een effectieve en tegelijk behoedzame reiniging van harde vloerbedekking (tegels, parket etc.)
 - zonder borstelkrans

Voor het verwijderen van vuil uit spleten en kieren

- De borstelkrans kan worden afgenomen door in de richting van de pijl op beide vergrendelingen te drukken

12



Professioneel bekledingsmondstuk

Afb. 12

- Voor intensieve reiniging van gestoffeerde meubelen (naar wens op de handgreep of de zuigbuis plaatsen).
- Het professionele bekledingsmondstuk kan worden gereinigd door het gewoon met de handgreep schoon te zuigen.

13



Parkeerhulp

Afb. 13

- Bij korte zuigpauzes kunt u de parkeerhulp aan de achterkant van het apparaat gebruiken.
- Na het uitschakelen van het toestel de haak aan het vloermondstuk in de uitsparing aan de achterkant van het toestel schuiven.

14



Zuigen op trappen

Afb. 14

Bij het zuigen op trappen moet het toestel onderaan de trap staan. Al naargelang de trap kunnen op deze manier 12 tot 16 treden met gemonteerde zuigbuis, handgreep en het mondstuk voor harde vloeren worden schoon gezogen. Is dit niet toereikend, dan kan het toestel ook aan de draaggreep worden getransporteerd.

15

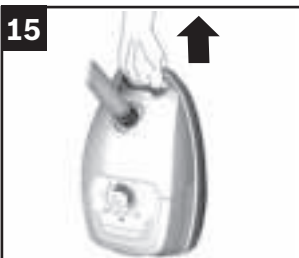

Draag het apparaat

Afb. 15

Om hindernissen te nemen, bijv. trappen, kan het toestel ook aan het handvat getransporteerd worden.

16

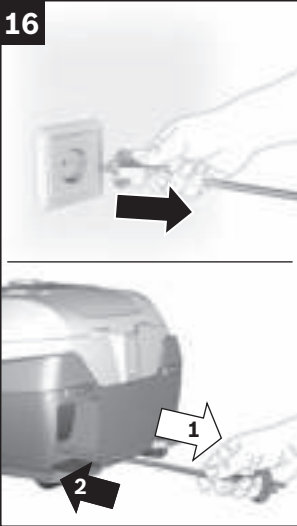
**Koppel het apparaat los**

Afb. 16

- Stekker uit het stopcontact halen.
- Kort aan het elektriciteits snoer trekken en loslaten (het snoer rolt automatisch op).

17

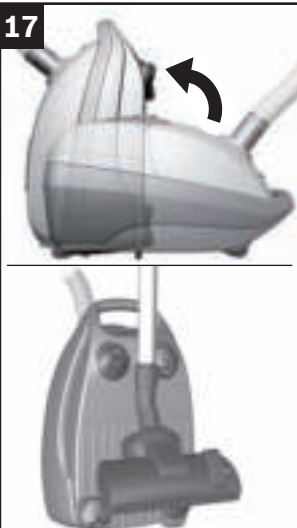
**Neerzetten en transporteren**

Afb. 17

- Voor het neerzetten/transporteren van het toestel kunt u de neerzethulp aan de onderkant van het toestel gebruiken.
- Het apparaat rechtop neerzetten. De haak op het vloermondstuk in de uitsparing aan de onderkant van het apparaat schuiven.

! Let op: het toestel altijd uitschakelen alvorens van filter te wisselen!

Filterzak vervangen

Afb. 18

18

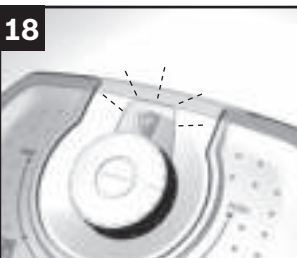

- Is de filtervervangindicatie in het deksel continu verlicht terwijl het mondstuk niet op de grond rust en de hoogste stand is ingeschakeld, dan moet de filterzak vervangen worden, ook als hij nog niet vol is. In dit geval is vervanging noodzakelijk vanwege de aard van de inhoud van de zak.
- Mondstuk, zuigbuis en zuigslang mogen hierbij verstopt zijn, ook wanneer dit er niet toe leidt dat de filtervervangindicatie wordt geactiveerd.



Deksel openen

Afb. 19

- Deksel openen door de afsluithendel in de richting van de pijl te drukken.

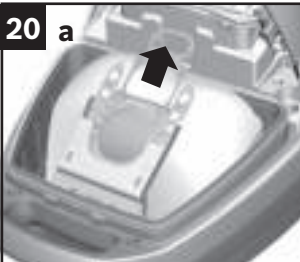

Filterzak vervangen

Afb. 20

- Filterzak afsluiten en uitnemen door aan het sluitlipje te trekken.
- Nieuwe filterzak in de houder schuiven tot een klik te horen is. De filterzak hierbij samengevouwen laten op de wijze zoals hij uit de verpakking wordt genomen. De filterzak niet vouwen of knikken en er bij het sluiten van het deksel op letten dat hij niet wordt ingeklemd.



! Let op: deksel sluit alleen wanneer de filterzak is geplaatst.

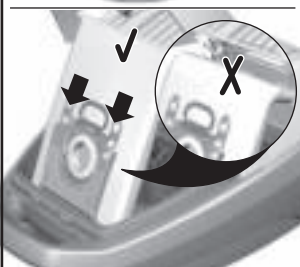

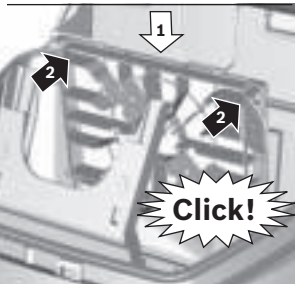
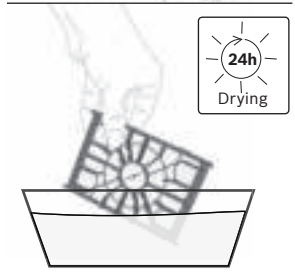
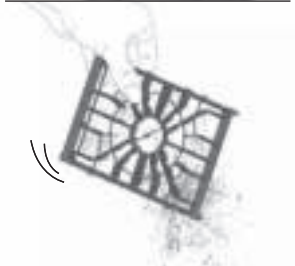
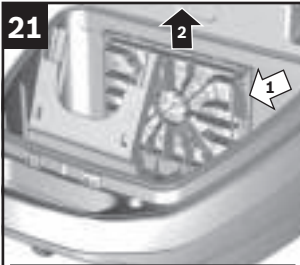

Motorbeveiligingsfilter

⚠ **Let op: de stofzuiger mag niet zonder motorbeveiligingsfilter worden gebruikt.**

Motorbeveiligingsfilter schoonmaken

De motorbeveiligingsfilter dient regelmatig te worden schoongemaakt door hem uit te kloppen of uit te wassen!

Afb. 21

- Deksel van het stofcompartiment openen. **Afb. 19**
- Motorbeveiligingsfilter uit de vergrendeling halen en in de pijlrichting naar buiten trekken.
- Motorbeveiligingsfilter reinigen door hem uit te kloppen.
- Bij sterke verontreiniging moet de motorbeveiligingsfilter worden uitgewassen.
De filter vervolgens minstens 24 uur laten drogen.

- Na gebruik de motorbeveiligingsfilter inschuiven en aan de bovenkant vergrendelen.

- Het deksel van het stofcompartiment sluiten.



Uw HEPA-filter is over het algemeen wasbaar, maar we raden aan het filter te vervangen voor een meer hygiënische behandeling.

Hepa-filter vervangen

Is uw toestel met een Hepa-filter uitgerust, dan moet deze jaarlijks vervangen worden.

Afb. 22

- Deksel van het stofcompartiment openen.
- Door in de richting van de pijl op de sluithendel te drukken de Hepa-filter ontgrendelen en uit het toestel nemen.
- ! **Let op:** Als je op de filter tikt en hem vervolgens uitwast, moet de filter minstens 24 uur drogen
- Nieuwe Hepa-filter plaatsen en vastzetten.

Na het opzuigen van fijne stofdeeltjes de motorbeveiligingsfilter schoonmaken, eventueel de micro-hygiënefilter of Hepa-filter vervangen.

Voor gebruik dient de stofzuiger altijd uitgeschakeld en de stekker uit het stopcontact te worden gehaald. Stofzuigers en accessoires van kunststof kunnen worden onderhouden met een in de handel gebruikelijk schoonmaakmiddel voor kunststof.

▼ **Geen schuurmiddelen, glas- of allesreiniger gebruiken. De stofzuiger nooit in water dompelen.**

Het stofcompartiment kan indien nodig met een tweede stofzuiger worden uitgezogen, of eenvoudig met een droge stofdoek of stofkwast worden schoongemaakt.

Technische wijzigingen voorbehouden.

Instructies voor recycling



Dit apparaat is gekenmerkt in overeenstemming met de Europese richtlijn 2012/19/EU betreffende afgedankte elektrische en elektronische apparatuur (waste electrical and electronic equipment - WEEE). De richtlijn geeft het kader aan voor de in de EU geldige terugneming en verwerking van oude apparaten.



Instructies voor recycling

■ Verpakking

De verpakking beschermt de stofzuiger tegen beschadiging tijdens het transport. Deze bestaat uit milieuvriendelijk materiaal en is daarom recyclebaar. Breng verpakkingsmateriaal dat u niet meer nodig heeft naar een verzamelplaats voor de verwerking van afval.

■ Oude toestellen

Oude apparaten bevatten vaak nog waardevol materiaal. Geef daarom uw oude toestel voor hergebruik af aan uw handelaar of een recyclecentrum. Informatie over actuele methoden van afvalverwijdering kunt u krijgen bij uw handelaar of uw gemeente.

■ Afvoer van filters en filterzakken

Filter en filterzak zijn gemaakt van milieuvriendelijke materialen. Voor zover deze geen stoffen bevatten die niet toegestaan zijn als huisvuil, kunnen ze via het normale huisvuil worden afgevoerd.

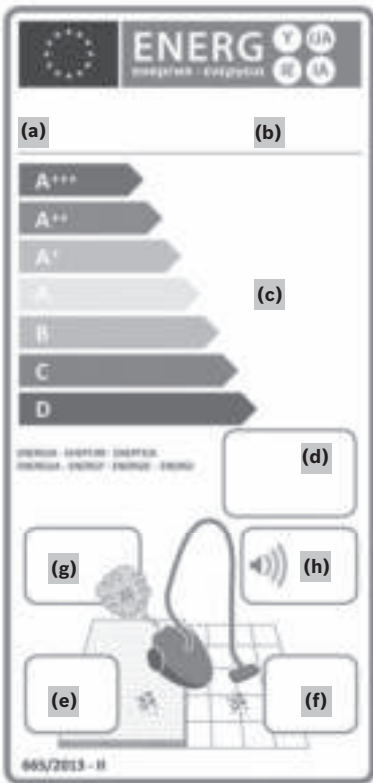

nl Product data sheet volgens Verordening (EU) nr. 665/2013

(a) nl Merk: **(b) nl** Typenummer:

(c) nl Energieklasse:

(d) nl Indicatieve jaarlijkse energieverbruik (kWh/jaar), gebaseerd op 50 schoonmaakbeurten. Het werkelijke jaarlijkse energieverbruik hangt af van hoe vaak het apparaat wordt gebruikt.

(e) nl Reinigingsklasse op tapijt:

(f) nl Reinigingsklasse op harde vloeren:

(g) nl Stof heruitstoot klasse:

(h) nl Geluidsniveau:

(i) nl Nominaal vermogen:

	
(a)	(b)
(c)	
(d)	
(e)	
(f)	
(g)	
(h)	
(i)	

Consejos y advertencias de seguridad	64
Uso de acuerdo con las especificaciones	64
Consejos y advertencias de seguridad	65
Uso adecuado	65
Observaciones respecto a la etiqueta energética	67
Descripción de los aparatos	68
Piezas de repuesto y accesorios especiales	70
Antes de usar el aparato por primera vez	71
Conecte el tubo flexible	71
Poner el empuñadura y el tubo telescópico	71
Puesta en marcha	72
Inserte el tubo telescópico en la boquilla del cepillo	72
Ajuste el tubo telescópico	72
Coloque el portaaccesorios	72
Aspiración	73
Conecte el aparato	73
Activar y desactivar	73
Regular la potencia de aspiración	73
Ajuste del cepillo universal con dos posiciones	74
Aspirar con los accesorios adicionales	74
Boquilla profesional para tapicería	75
Soporte para el tubo	75
Escaleras con aspiradora	75
Llevar el aparato	75
Tras concluir el trabajo	76
Desconecte el aparato	76
Guardar y transportar	76
Cambio de la bolsa filtrante	76
Cambio del filtro	77
Abrir la tapa	77
Cambio de la bolsa filtrante	77
Filtro protector del motor	78
Cambio del filtro HEPA	79
Cuidado del aparato	80
Indicaciones para eliminar el material de embalaje	80
Customer Service	82
Conditions of guarantee	83

Conservar las instrucciones de uso. En caso de entregar el aspirador a una tercera persona, adjuntar las instrucciones de uso.

Uso de acuerdo con las especificaciones

Este aparato ha sido diseñado exclusivamente para uso doméstico. Este aparato está previsto para ser utilizado a una altura máxima de 2.000 metros sobre el nivel del mar. Usar el aspirador exclusivamente de acuerdo con las indicaciones descritas en estas instrucciones de uso.

Para evitar daños y lesiones, no usar el aspirador en los siguientes casos:

- aspiración de personas o animales.
- aspirar:
 - sustancias tóxicas, objetos afilados, calientes o incandescentes,
 - sustancias húmedas o líquidas,
 - materiales o gases inflamables o explosivos,
 - ceniza, hollín de estufas cerámicas e instalaciones de calefacción central,
 - polvo de tóner de impresoras y fotocopiadoras.

Recambios, accesorios, bolsas para polvo

Nuestros recambios originales, accesorios originales y accesorios especiales están, al igual que las bolsas para polvo originales, perfectamente adaptados a las propiedades y los requisitos de nuestras aspiradoras. Por ello, recomendamos utilizar exclusivamente nuestros recambios originales, accesorios originales y especiales, así como nuestras bolsas para polvo. De esta forma quedará garantizada una larga vida útil y una calidad alta y duradera del rendimiento de limpieza de la aspiradora.

! **Aviso:**

- El uso de recambios, accesorios, accesorios especiales y bolsas para polvo que no sean adecuados o no cumplan la calidad requerida puede causar daños en la aspiradora no cubiertos por nuestra garantía, siempre cuando dichos daños se deriven del uso de tales productos.

Consejos y advertencias de seguridad

Este aspirador cumple las reglas reconocidas de la técnica y las correspondientes normas y disposiciones de seguridad.

- Este aparato puede ser utilizado por niños a partir de 8 años y por personas que presenten limitaciones de las facultades físicas, sensoriales o psíquicas o que carezcan de la experiencia y el conocimiento necesarios, siempre que sean supervisados por otra persona o que se les haya enseñado a utilizar la herramienta de forma segura y hayan comprendido los peligros que supone.
- Los niños no deben jugar con el aparato.
- Las tareas de limpieza y mantenimiento que correspondan al usuario no deben ser realizadas por niños sin supervisión.
- Mantener las láminas y bolsas de plástico fuera del alcance de los niños.
=> ¡Peligro de asfixia!

Uso adecuado

- La conexión y puesta en funcionamiento del aspirador debe efectuarse de acuerdo con las indicaciones de la placa de características.
- No aspirar nunca sin la bolsa filtrante, el depósito de polvo, el filtro protector del motor o el filtro de salida.
=> ¡El aparato puede estropearse!
- No aspirar nunca con la boquilla y el tubo cerca de la cabeza.
=> ¡Peligro de lesiones!
- Para aspirar escaleras, el aparato tiene que quedar siempre por debajo del usuario.

- No usar el cable de alimentación de red ni el tubo flexible para llevar/transportar el aspirador.
- Si el cable de conexión a la red está dañado, para evitar riesgos lo debe sustituir el fabricante o su Servicio de Asistencia Técnica u otra persona igualmente cualificada.
- En caso de utilizar el aparato durante más de 30 minutos, extraer por completo el cable de conexión a la red.
- No tirar del cable para desenchufar el aparato de la red, sino de la clavija del enchufe.
- No colocar el cable de alimentación encima de bordes afilados ni aplastarlo.
- Durante la recogida automática del cable, prestar atención para que el enchufe no se dirija a personas, partes del cuerpo, animales u otros objetos. => Guiar el cable de conexión a la red con ayuda del enchufe.
- Extraer el enchufe antes de realizar cualquier trabajo en el aspirador.
- No poner en marcha el aspirador si presenta algún desperfecto. Extraer el enchufe en caso de avería.
- Para evitar riesgos, las reparaciones y el cambio de piezas del aspirador sólo deben ser llevados a cabo por el servicio de asistencia técnica autorizado.
- Proteger el aspirador de las inclemencias del tiempo, la humedad y fuentes de calor.
- No utilizar productos inflamables o que contengan alcohol en los filtros (bolsas filtrantes, filtro protector del motor, filtro de salida, etc.).
- El aspirador no ha sido diseñado para su empleo en obras.
=> La aspiración de escombros puede provocar daños en el aparato.
- Desconectar el aparato y extraer el cable de conexión a la red cuando no se vaya a aspirar.
- Inutilizar inmediatamente los aparatos usados para poder eliminarlos según la normativa.

! Observaciones

- El enchufe de red debe estar protegido mediante un fusible de 16 A como mínimo.

Si el fusible se activa al conectar el aparato, puede deberse a que hay otros aparatos conectados con un valor de conexión alto en el mismo circuito eléctrico.

La activación del fusible se puede evitar ajustando el nivel más bajo de potencia antes de conectar el aparato, y aumentándolo luego.

■ Accesorios

El aspecto de los accesorios (boquilla, tubo de aspiración, etc.) puede diferir de las imágenes de estas instrucciones de uso aunque su funcionamiento sea igual.

Observaciones respecto a la etiqueta energética

Esta aspiradora es una aspiradora de uso general con un tubo principal.

Para obtener la eficiencia energética y la clase de limpieza declaradas al aspirar alfombras, utilizar la boquilla universal intercambiable.

Para lograr la eficiencia energética y la clase de limpieza declaradas en suelos duros con juntas y ranuras, utilizar la boquilla para suelos duros sin la corona de cerdas conectable.

Los cálculos se basan en el Reglamento Delegado (UE) N.º 665/2013 de la Comisión de 3 de mayo de 2013 que complementa la Directiva 2010/30/UE. Todos los procedimientos que no figuran detallados en esta declaración se realizaron sobre la base de la norma EN 60312-1:2017*.

*Debido a que el examen de vida útil del motor se realizó con el colector de polvo vacío, la vida útil del motor especificada se debe aumentar un 10 % en los exámenes a colectores de polvo medio llenos.

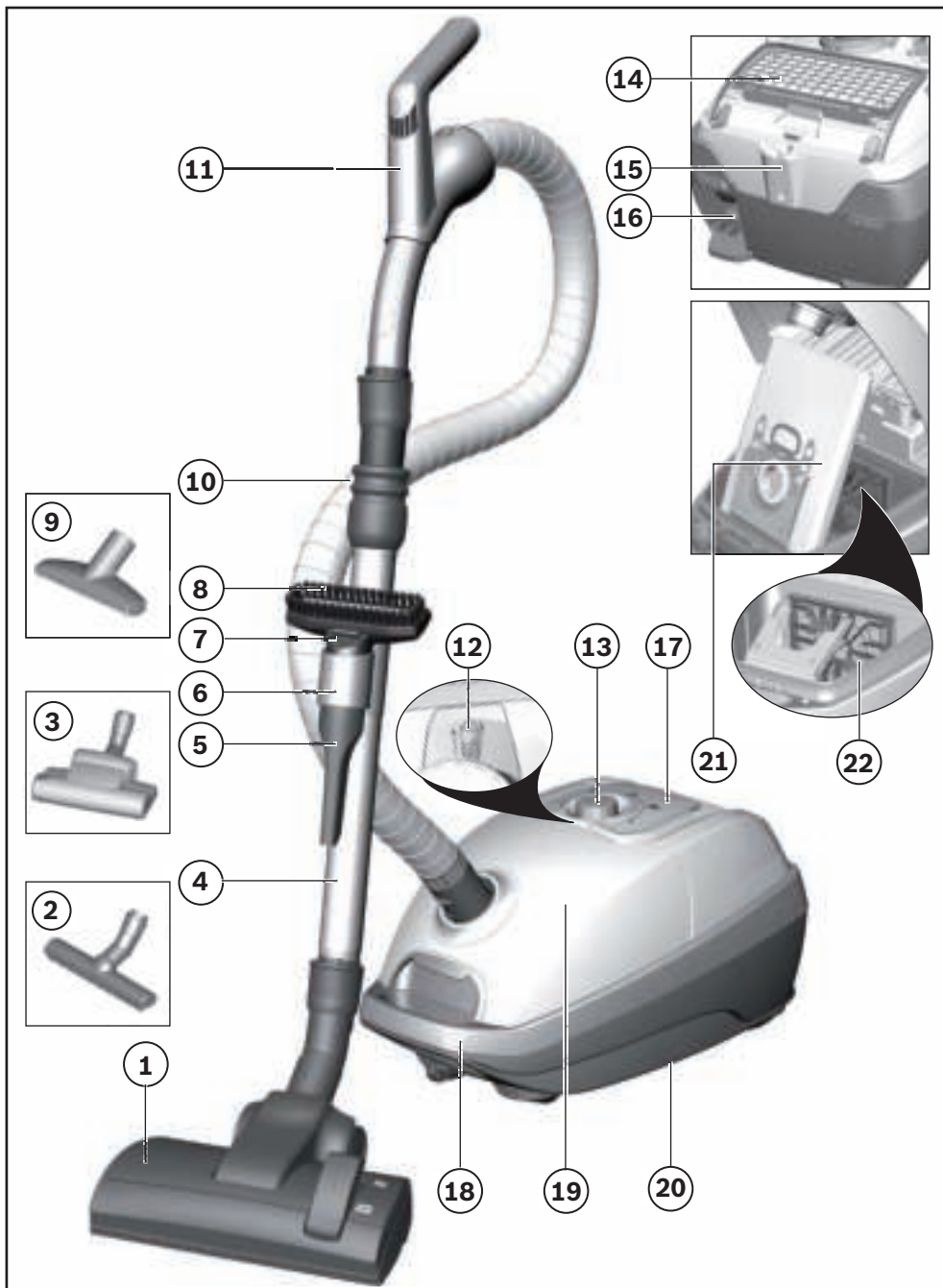

- ① Cepillo universal* reversible (el aspecto del cepillo puede diferir del que aparece en la figura, pero este funciona de la misma forma)
- ② Cepillo para suelos duros*
- ③ Cepillo turbo "Animal"
- ④ Tubo telescópico con manguito desplazable (y clip fijador)*
- ⑤ Boquilla para juntas
- ⑥ Portaaccesorios
- ⑦ Boquilla para tapicería
- ⑧ Cepillo para muebles (para montaje en boquilla para tapicería)*
- ⑨ Boquilla para tapicería para aspirar pelo de animales
- ⑩ Tubo flexible de aspiración
- ⑪ Empuñadura del tubo
- ⑫ Indicador de cambio de filtro
- ⑬ Regulador giratorio de potencia e interruptor de encendido/apagado
- ⑭ Filtro de salida
- ⑮ Soporte para el tubo
- ⑯ Cable de alimentación
- ⑰ Tapa trasera
- ⑱ Asa de transporte
- ⑲ Tapa del compartimento general
- ⑳ Soporte para el tubo en posición vertical (en la parte inferior del aparato)
- ㉑ Bolsa filtrante
- ㉒ Filtro protector del motor

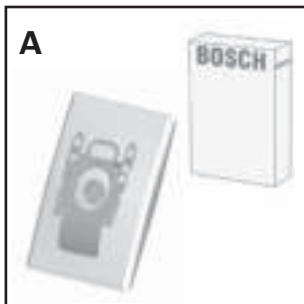
**A Paquete de filtros de repuesto**

Para que el aparato funcione a pleno rendimiento, recomendamos usar bolsas de repuesto originales del tipo PowerProtect (00577549).

Recomendamos utilizar únicamente nuestras bolsas para polvo originales.

El aparato adquirido es una aspiradora de gran eficiencia que logra muy buenos resultados de limpieza si se utiliza con bolsas para polvo de calidad. El cumplimiento de los valores indicados en la etiqueta energética de la UE sobre la clase de eficiencia, la aspiración de polvo y la capacidad de retención del polvo solo está garantizado con el uso de bolsas para polvo originales de Bosch.

El uso de bolsas para polvo de una calidad inferior (p. ej., bolsas de papel) puede dar lugar a una disminución significativa de la vida útil y la potencia del aparato. Finalmente, el uso de bolsas para polvo que no sean adecuadas o no cumplan la calidad requerida puede causar daños en la aspiradora. Tales daños no están cubiertos por nuestra garantía.

Encontrará más información al respecto en www.bosch-home.com/dust-bag. Allí también podrá solicitar nuestras bolsas originales para la aspiradora.

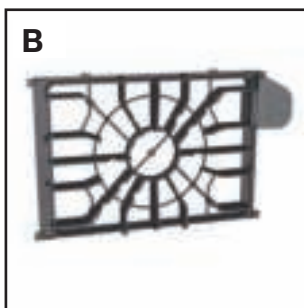
**B****B Filtro protector del motor**

Proteja el motor y prolongue la vida útil de su aspirador.

Código de pedido: 00577117

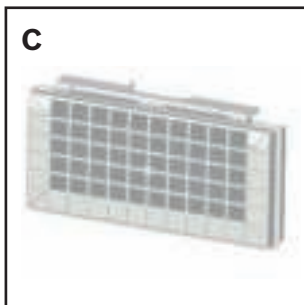
**C****C Filtro (H)EPA**

Filtro adicional para aire de salida más puro.

Recomendado para alérgicos. Cambiarlo cada año.

Código de pedido: 00576094



Conecte le tubo flexible

Fig. 1

- Introducir la empuñadura en el tubo de aspiración hasta que encaje.

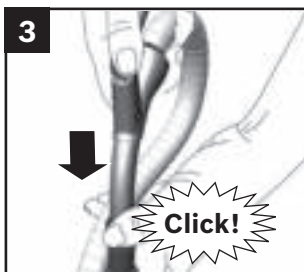

Fig. 2

- a) Enclavar el racor del tubo flexible en la abertura de aspiración de la tapa.



- b) Al retirar el tubo flexible de aspiración, presionar las dos lengüetas de retención y extraer el tubo.



Poner el empuñadura y el tubo telescópico juntos

Fig. 3

- Introducir la empuñadura en el tubo telescópico hasta que quede enclavada.

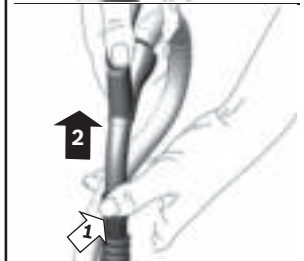

- Para separarlos, presionar el casquillo de desbloqueo y extraer el tubo telescópico.

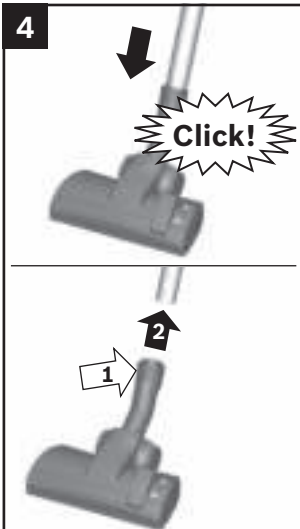

Inserte el tubo telescópico en la boquilla del cepillo

Fig. 4

- Introducir el tubo telescópico en el racor del cepillo universal hasta que quede enclavado.
- Para separarlos, presionar el casquillo de desbloqueo y extraer el tubo telescópico.

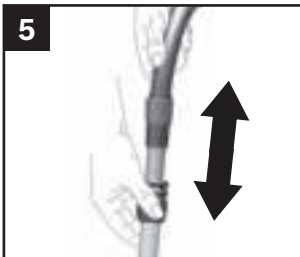

Ajuste el tubo telescópico

Fig. 5

- Desbloquear el tubo telescópico ajustando el manguito desplazable en la dirección de la flecha y ajustar la longitud deseada.

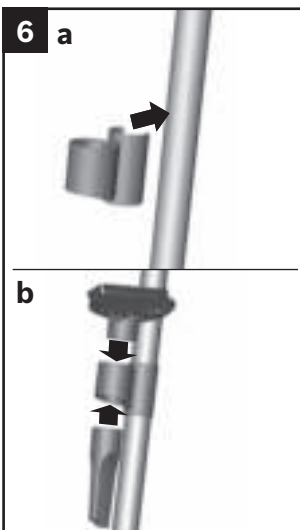

Coloque el portaaccesorios

Fig. 6

- Colocar el portaaccesorios en el tubo telescópico en la posición deseada.
- Introducir en el portaaccesorios la boquilla para tapicería con el cepillo para muebles y la boquilla para juntas desde arriba o desde abajo ejerciendo un poco de presión.



Conecte el aparato

Fig. 7

- Tirar del enchufe para extraer el cable de alimentación hasta la longitud deseada y enchufarlo.

! **Desenchufar completamente el cable de conexión**

- **tras haber usado el aparato más de 30 minutos.**

=> **Peligro de sobrecalentamiento y daños.**

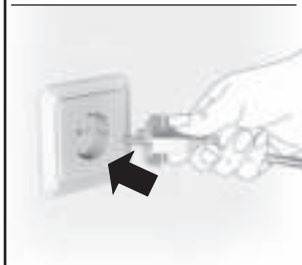

Activar y desactivar

Fig. 8

- Conectar/desconectar el aspirador pulsando el regulador giratorio.



Regular la potencia de aspiración

Fig. 9

La potencia de aspiración deseada puede ajustarse progresivamente girando el regulador.

min - Para aspirar cortinas y tejidos delicados



- Para aspirar muebles tapizados y cojines



- Para aspirar alfombras delicadas y hacer la limpieza diaria con poca suciedad



- Para limpiar revestimientos robustos



max - Para aspirar suelos duros y alfombras o moquetas que presenten mucha suciedad

! Atención:

- Los cepillos universales están sometidos a un cierto desgaste en función del estado del suelo (p. ej., suelos rugosos, baldosas rústicas, etc.). Por esta razón, es aconsejable comprobar regularmente la base del cepillo. Una base de un cepillo que presente desgaste o bordes afilados puede causar daños en suelos delicados, como parqué o linóleo. El fabricante no se responsabilizará de los daños ocasionados por los cepillos desgastados.

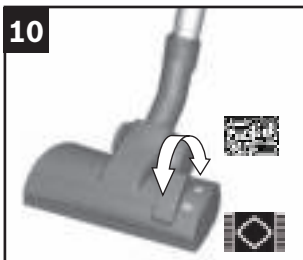

Ajuste del cepillo universal con dos posiciones

Fig. 10

- Alfombras y moquetas =>
- Suelos duros/parqué =>



Si se aspiran partículas de gran tamaño, aspirarlas de una en una y con cuidado para no obstruir el canal de aspiración del cepillo universal.

En caso necesario, retirar la boquilla para poder aspirar mejor las partículas de suciedad.

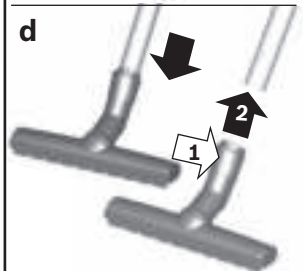
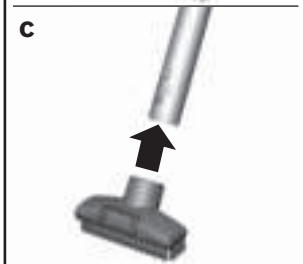
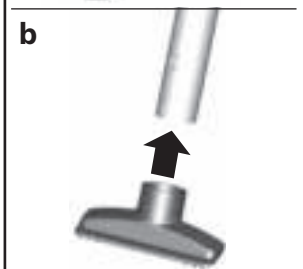
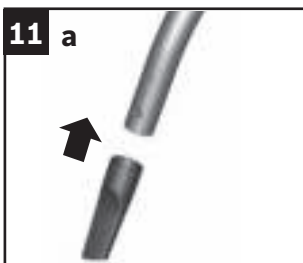

Aspirar con los accesorios adicionales

Fig. 11

Acoplar las boquillas al tubo de aspiración o a la empuñadura según las necesidades:

- a) Boquilla de juntas para aspirar en juntas, esquinas, etc.
- b) Boquilla de tapicería para aspirar en muebles tapizados, cortinas, etc.
- c) Boquilla para tapicería con cepillo para muebles insertable para aspirar marcos de ventanas, armarios, molduras, etc.
 - Guardar la boquilla para juntas y la boquilla para tapicería en el portaaccesorios después de utilizarlas.
- d) Boquilla para suelos duros
 - con corona de cerdas conectable:
 - Para una limpieza efectiva y, al mismo tiempo, suave de revestimientos duros de suelo (baldosas, parqué, etc.)
 - sin corona de cerdas:
 - Para la limpieza de la suciedad en juntas y ranuras
 - La corona de cerdas se desmonta presionando los dos enganches en el sentido que marca la flecha

12



Boquilla profesional para tapicería

Fig. 12

- Para limpiar de forma intensiva muebles tapizados (según las necesidades, unir a la empuñadura o al tubo de aspiración).
- Para limpiar la boquilla profesional para tapicería, simplemente aspirarla con la empuñadura.

13



Soporte para el tubo

Fig. 13

- Si se interrumpe brevemente el trabajo se puede utilizar el soporte para el tubo que se encuentra en la parte posterior del aparato.
- Después de apagar el aparato, introducir el gancho de la boquilla universal en el hueco dispuesto en la parte posterior del aparato.

14



Escaleras con aspiradora

Fig. 14

Para aspirar escaleras, colocar el aparato en el suelo, a la altura del primer peldaño. Dependiendo de la escalera, pueden aspirarse entre 12 y 16 peldaños con el tubo de aspiración, la empuñadura y el cepillo universal montados. No obstante, si el cepillo no llega al final de la escalera, puede moverse el aparato con el asa de transporte.

15



Llevar el aparato

Fig. 15

Para salvar obstáculos, p. ej., escaleras, también puede transportarse el aparato por la empuñadura.

16

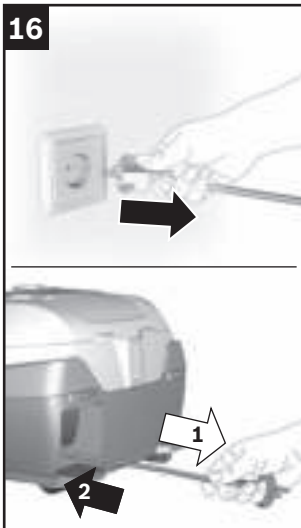

Desconecte el aparato

Fig. 16

- Extraer el enchufe de la toma de corriente.
- Tirar ligeramente del cable de alimentación y soltarlo (el cable se enrolla automáticamente).

17

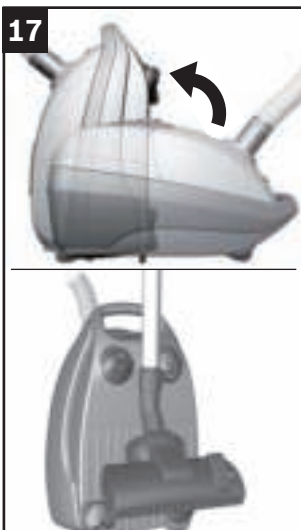

Guardar y transportar

Fig. 17

- Para guardar/transportar el aparato se puede utilizar el soporte para el tubo en posición vertical situado en el lado inferior del aparato.
- Colocar el aparato en posición vertical. Introducir el gancho de sujeción del cepillo universal en la ranura situada en la parte inferior del aparato.

¡ Atención: Desconectar el aparato antes de cambiar el filtro

Cambio de la bolsa filtrante

Fig. 18

18

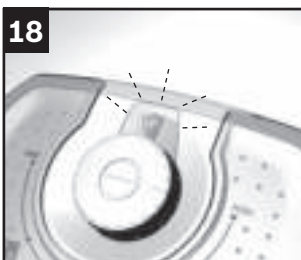

- Si cuando la boquilla no toca el suelo, y estando ajustada la máxima intensidad, el indicador de cambio de filtro situado en la tapa se ilumina en rojo de forma constante, debe cambiarse la bolsa filtrante, aunque no esté totalmente llena. En este caso, el cambio es necesario debido al tipo de contenido de la bolsa.
- La boquilla, el tubo de aspiración y la manguera de aspiración no deben estar obstruidos, incluso cuando esto no comporte la iluminación del indicador de cambio de filtro.



Abrir la tapa

Fig. 19

- Abrir la tapa accionando la pestaña de cierre en dirección de la flecha.

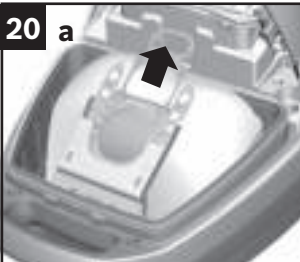

Cambio de la bolsa filtrante

Fig. 20

- Cerrar la bolsa filtrante tirando de la lengüeta de cierre y extraerla.
- Introducir una nueva bolsa filtrante en el soporte hasta que encaje de forma audible. Al hacerlo, dejar la bolsa filtrante tal y como sale del embalaje. No doblar ni plegar la bolsa filtrante y prestar atención al cerrar la tapa para no aprisionar la bolsa.



! Atención: La tapa cierra únicamente si está colocada la bolsa filtrante.

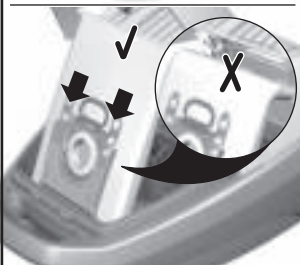

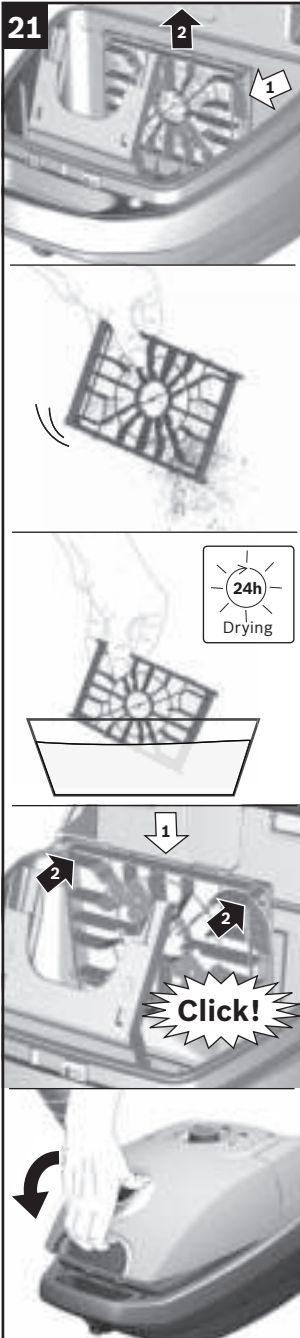

Filtro protector del motor

⚠ **Atención:** El aspirador no se debe poner en funcionamiento sin filtro protector del motor.

Limpieza del filtro protector del motor

El filtro protector del motor debe limpiarse regularmente sacudiéndose o enjuagándose.

Fig. 21

- Abrir el compartimento colector de polvo. **Fig. 19**
- Desencajar el filtro protector del motor tirando de las lengüetas laterales y extraerlo en la dirección de la flecha.
- Limpiar el filtro protector del motor sacudiéndolo.
- Lavar el filtro protector en caso de que esté muy sucio.

A continuación, dejar secar el filtro un mínimo de 24 horas.

- Después de la limpieza, introducir el filtro en el aparato, encajarlo por arriba.

- Cerrar la tapa del compartimento general.

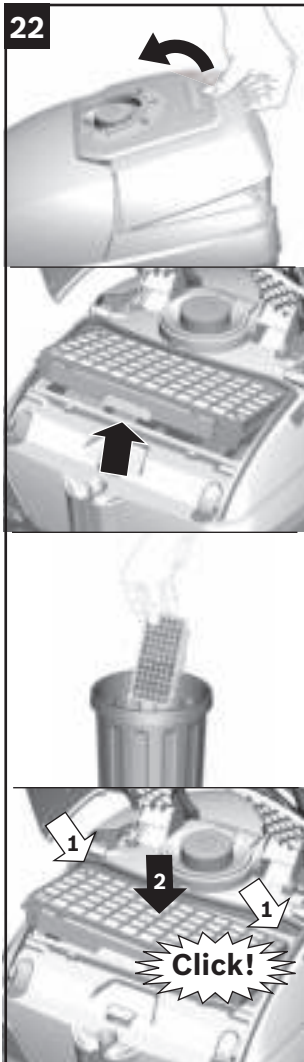

Su filtro HEPA es generalmente lavable, pero recomendamos cambiar el filtro para un manejo más higiénico.

Cambio del filtro HEPA

Si el aparato está equipado con un filtro HEPA, este debe cambiarse anualmente.

Fig. 22

- Abrir la tapa del compartimento colector de polvo.
- Accionando la palanca de cierre en la dirección de la flecha, desbloquear el filtro HEPA y extraerlo del aparato.
 - ! **Nota:** si toca el filtro y luego lo lava, el filtro debe secarse durante al menos 24 horas antes de reiniciar el filtro.
- Introducir el filtro HEPA nuevo y encajarlo.

Después del aspirado de partículas de polvo finas, limpiar el filtro protector del motor y, si fuera necesario, sustituir también el microfiltro higiénico o el filtro HEPA.

La limpieza del aspirador solo se realizará con el aparato apagado y la clavija de conexión a la red desenchufada. El aspirador y las piezas de plástico de los accesorios pueden limpiarse con cualquier producto de limpieza para plásticos convencional.

- ❗ **No utilizar productos abrasivos, limpiacristales o productos de limpieza de uso general. No introducir nunca el aspirador dentro del agua.**

El compartimento general se puede limpiar, en caso necesario, con otro aspirador, o simplemente con un paño/cepillo seco para polvo.

Reservado el derecho a introducir modificaciones técnicas.

Indicaciones para eliminar el material de embalaje



Este aparato está marcado con el símbolo de cumplimiento con la Directiva Europea 2012/19/UE relativa a los aparatos eléctricos y electrónicos usados (Residuos de aparatos eléctricos y electrónicos RAEE). La directiva proporciona el marco general válido en todo el ámbito de la Unión Europea para la retirada y la reutilización de los residuos de los aparatos eléctricos y electrónicos.

Indicaciones para eliminar el material de embalaje

■ Embalaje

El embalaje protege el aspirador de posibles desperfectos durante el transporte. Está compuesto por materiales no contaminantes y, por tanto, se pueden reciclar. Entregar los materiales del embalaje que ya no se necesitan en los centros de recogida para el sistema de reciclaje "punto verde".

■ Aparatos usados

Los aparatos usados contienen aún muchos materiales aprovechables. Por este motivo, entregar los aparatos usados en el comercio habitual o en el centro de reciclaje para su reaprovechamiento. Consultar las alternativas vigentes para la eliminación de residuos a su distribuidor o en el ayuntamiento de su municipio.

■ Eliminación de filtros y bolsas filtrantes

Los filtros y las bolsas filtrantes están fabricados con materiales respetuosos con el medio ambiente. Pueden eliminarse de forma normal, siempre y cuando no contengan ninguna sustancia que no pueda desecharse con la basura doméstica.

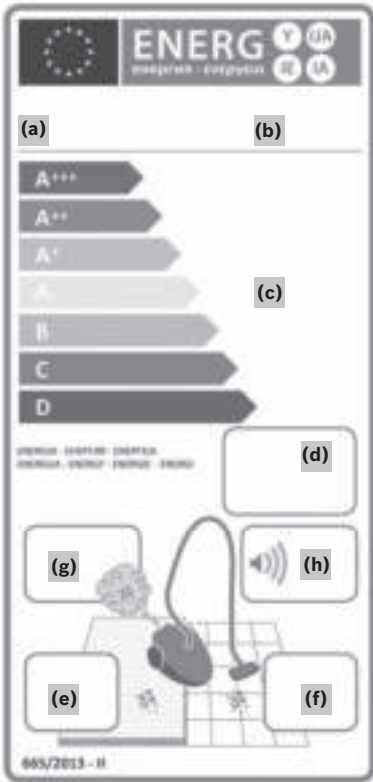

es **Ficha de producto relativa al „REGLAMENTO DELEGADO (UE) No 665/2013 DE LA COMISIÓN“**

(a) es Marca: **(b)** es Modelo:

(c) es Clase de eficiencia energética:

(d) es Consumo anual de energía indicativo (kWh/año), calculado para una frecuencia de 50 usos. El consumo anual de energía real depende del uso del aparato.

(e) es Clase de poder de limpieza de alfombras y moquetas:

(f) es Clase de poder de limpieza en suelos duros:

(g) es Clase de (re)emisión de polvo:

(h) es Nivel de potencia acústica:

(i) es Potencia nominal:

(a)	(b)
(c)	
(d)	
(e)	
(f)	
(g)	
(h)	
(i)	

Customer service / Service Clients / Klantenservice / Servicio al cliente

GB Great Britain

BSH Home Appliances Ltd.
Grand Union House
Old Wolverton Road
Wolverton

Milton Keynes MK12 5PT

To arrange an engineer visit, to order spare parts and accessories or for product advice please visit www.bosch-home.co.uk or call Tel.: 0344 892 8979*

*Calls are charged at the basic rate, please check with your telephone service provider for exact charges

FR France

BSH Electroménager S.A.S.
50 rue Ardoin – CS 50037
93406 SAINT-OUEN cedex

Service interventions à domicile:
01 40 10 11 00

Service Consommateurs:

0 892 698 010 Service 0,40 € / min
+ prix appel

<mailto:soa-bosch-conso@bshg.com>

Service Pièces Détachées et
Accessoires:

0 892 698 009 Service 0,40 € / min
+ prix appel

www.bosch-home.fr

NL Nederlande, Netherlands

BSH Huishoudapparaten B.V.
Taurusavenue 36
2132 LS Hoofddorp

Storingsmelding:

Tel.: 088 424 4010

Fax: 088 424 4845

<mailto:bosch-contactcenter@bshg.com>

www.bshg.com

Onderdelenverkoop:

Tel.: 088 424 4010

Fax: 088 424 4801

<mailto:bosch-onderdelen@bshg.com>

www.bosch-home.nl

ES España, Spain

BSH Electrodomésticos España S. A.
Servicio Oficial del Fabricante
Parque Empresarial PLAZA,
C/ Manfredonia, 6
50197 Zaragoza

Tel.: 902 245 255 o 976 305 713

Fax: 976 578 425

<mailto:CAU-Bosch@bshg.com>

www.bosch-home.es

GB Conditions of guarantee

For this appliance the guarantee conditions as set out by our representatives in the country of sale apply. Details regarding same may be obtained from the dealer from whom the appliance was purchased. For claims under guarantee the sales receipt must be produced.

FR Conditions de garantie

A l'étranger, les conditions de garantie applicables à cet appareil sont celles s'accordées par la filiale du pays concerné.

Celles-ci peuvent être fournies par le Revendeur auprès duquel vous avez acheté l'appareil ou directement auprès de notre filiale. Si vous aviez besoin d'utiliser la garantie, la présentation de la facture d'achat sera nécessaire.

NL Garantievoorwaarden

Voor het aangeschafte apparaat gelden de garantievoorwaarden welke door de vertegenwoordiging van de moederorganisatie in het land van aankoop zijn uitgegeven.

Eventuele bijzonderheden hiervoor zal de leverancier, waarbij het apparaat is gekocht, desgevraagd verschaffen.

Om aanspraak te kunnen maken op eventuele garantie is het overleggen van de aankoopbonnen en koopdatum vereist.

ES Condiciones de garantía

A este aparato son aplicables las condiciones de garantía acordadas por la representación de nuestra firma en el país de compra. Para más detalles sirvanse dirigir al correspondiente establecimiento del ramo en que se ha comprado el aparato. En caso de hacer uso de la garantía es necesario presentar el correspondiente comprobante de compra.



8001093571

971121