



HANDLEIDING

WASMACHINE



Lees deze instructies aandachtig door voordat u begint met de installatie. Dit zal de installatie vereenvoudigen en ervoor zorgen dat het product goed en veilig is geïnstalleerd. Bewaar deze instructies in de buurt van het product na installatie voor toekomstig gebruik.

NL NEDERLANDS FR FRANÇAIS

F*WN*



MFL71445774
Rev.00_093019

www.lg.com

Copyright © 2019 LG Electronics Inc. Alle rechten voorbehouden.

INHOUDSOPGAVE

Deze handleiding kan afbeeldingen of inhoud bevatten die verschillen van het aangeschafte model.
Deze handleiding is onderhevig aan herziening door de fabrikant.

BELANGRIJKE VEILIGHEIDSINSTRUCTIES	3
LEES ALLE INSTRUCTIES VOORAFGAAND AAN HET GEBRUIK.....	3
WAARSCHUWING	3
ZORG VOOR HET MILIEU	8
Verwijdering van uw oude apparaat.....	8
INSTALLATIE.....	9
Onderdelen en specificaties.....	9
Vereisten voor de installatieplaats.....	10
Het apparaat uitpakken	12
Waterpas zetten van het apparaat	12
De watertoevoerslang aansluiten.....	13
De afvoerslang installeren.....	14
GEBRUIK	15
Gebruiksoverzicht	15
De was voorbereiden	15
Wasmiddelen en wasverzachters toevoegen.....	16
Bedieningspaneel.....	18
Programmatabel.....	19
Verbruiksgegevens.....	22
Bijkomende opties en functies	23
SMART FUNCTIES.....	25
De LG SmartThinQ-applicatie gebruiken	25
Smart Diagnosis gebruiken	28
ONDERHOUD	29
Reinigen na elke wasbeurt.....	29
Het apparaat periodiek reinigen	29
PROBLEEMOPLOSSING.....	32
Voor u service belt.....	32
OPERATIONELE GEGEVENS	39
Productfiche	39

LEES ALLE INSTRUCTIES VOORAFGAAND AAN HET GEBRUIK

De volgende veiligheidsvoorschriften zijn bedoeld om onvoorziene risico's of schade door onveilig of verkeerd gebruik van het product te voorkomen.

De richtlijnen zijn onderverdeeld in 'WAARSCHUWING' en 'LET OP' zoals hieronder beschreven.

Veiligheidsberichten

 Dit symbool wordt weergegeven om zaken en handelingen aan te geven die risico's kunnen veroorzaken. Lees het gedeelte met dit symbool zorgvuldig door en volg de instructies om risico's te vermijden.

WAARSCHUWING

Dit geeft aan dat het niet opvolgen van de instructies ernstig letsel of de dood tot gevolg kan hebben.

LET OP

Dit geeft aan dat het niet opvolgen van de instructies letsel of schade aan het product tot gevolg kan hebben.

WAARSCHUWING

WAARSCHUWING

Volg om het risico op explosie, vuur, overlijden, elektrische schok, letsel of verbranding van personen tijdens het gebruik van dit product te verminderen, de basisvoorzorgsmaatregelen, met inbegrip van de volgende, op:

Technische veiligheid

- Dit apparaat kan worden gebruikt door kinderen van 8 jaar en ouder en personen met verminderde lichamelijke, zintuiglijke of verstandelijke vermogens of gebrek aan ervaring en kennis, als ze onder toezicht staan of worden geïnstrueerd over het veilig gebruik van het apparaat en bijbehorende gevaren begrijpen. Kinderen mogen niet met het apparaat spelen. Reiniging en onderhoud door de gebruiker mogen niet worden uitgevoerd door kinderen zonder toezicht.
- Houd kinderen van minder dan 3 jaar uit de buurt, tenzij ze onder continu toezicht staan.
- Indien het elektriciteitskoord beschadigd is, moet het worden vervangen door de fabrikant, zijn serviceagent of soortgelijke gekwalificeerde personen om gevaar te voorkomen.
- Ventilatieopeningen mogen niet door een tapijt worden gehinderd.
- Dit apparaat is bedoeld om alleen voor huishoudelijk gebruik te worden gebruikt en niet voor toepassingen zoals;
 - Personeelskeuken in winkels, kantoren en andere werkomgevingen;
 - Boerderijen;
 - Door klanten in hotels, motels en andere residentiële omgevingen;
 - Bed and breakfast omgevingen;
 - Plaatsen voor gemeenschappelijk gebruik in flats of in wasserettes
- Gebruik een nieuwe slang of slangenset die bij het apparaat wordt geleverd. Hergebruik van oude slangen kan leiden tot een waterlek en dan schade aan eigendommen veroorzaken.
- De waterdruk moet tussen 100 en 1000 kPa liggen.
- De maximale capaciteit in sommige cycli voor het wassen van droge kleding bedraagt 9 kg.

Installatie

- Probeer nooit het apparaat te bedienen als het beschadigd is, niet goed functioneert, gedeeltelijk gedemonteerd is, of ontbrekende of defecte onderdelen heeft, zoals een beschadigd snoer of stekker.
- Dit apparaat mag alleen worden vervoerd door twee of meer mensen die het apparaat veilig vasthouden.
- Installeer het apparaat niet op een vochtige en stoffige plek. Installeer of bewaar het apparaat niet buiten of in een gebied dat is onderworpen aan weersomstandigheden, zoals direct zonlicht, wind, regen of temperaturen onder het vriespunt.
- Draai de afvoerslang goed vast om te voorkomen dat deze losraakt.
- Als de voedingskabel beschadigd is of de opening van het stopcontact los zit, steekt u de stekker niet in het stopcontact en neemt u contact op met een geautoriseerd servicecentrum.
- Sluit het apparaat niet aan op meerdere stopcontacten, powerboards of een verlengsnoer.
- Dit apparaat mag niet worden geïnstalleerd achter een afsluitbare deur, een schuifdeur of een deur met een scharnier tegenover het apparaat, waardoor de deur van het apparaat niet volledig meer kan worden geopend.
- Dit apparaat moet worden geaard. In geval van een defect of storing vermindert aarding het risico op elektrische schokken door een weg van de minste weerstand te bieden voor elektrische stroom.
- Dit apparaat is uitgerust met een voedingskabel met aardegeleiding en een aardstekker. De stekker moet in een passend stopcontact worden gestoken dat correct is geïnstalleerd en geaard volgens alle lokale wetten en verordeningen.
- Onjuiste aansluiting van de aardegeleiding kan een risico op elektrische schok betekenen. Neem contact op met een elektricien of onderhoudsmonteur als u twijfelt of het apparaat goed is geaard.
- Voer geen wijzigingen uit aan de stekker die bij het apparaat zit. Als deze niet in het stopcontact past, moet een passend stopcontact worden geïnstalleerd door een erkend elektricien.

Gebruik

- Probeer geen panelen te verwijderen of het apparaat te demonteren.
- Gebruik geen scherpe voorwerpen op het bedieningspaneel om het apparaat te bedienen.
- Herstel of vervang geen onderdeel van het apparaat. Alle herstellingen en onderhoud moeten uitgevoerd worden door erkend onderhoudspersoneel, tenzij specifiek aanbevolen in deze Gebruikershandleiding. Gebruik enkel erkende fabrieksonderdelen.
- Zet geen dieren, zoals huisdieren, in het apparaat.
- Hou de ruimte onder en rond het apparaat vrij van ontvlambare materialen, zoals pluizen, papier, doeken, chemicaliën enz.
- Laat de deur van het apparaat niet open staan. Kinderen kunnen aan de deur gaan hangen of in het apparaat kruipen, waardoor schade kan ontstaan of ze letsels kunnen oplopen.
- Gebruik de nieuwe slang of de slangset, die bij het apparaat geleverd werd. Het opnieuw gebruiken van oude slangen kan een waterlek veroorzaken en vervolgens schade aan de machine.
- Plaats geen, was geen of droog geen artikelen die gereinigd, gewassen, ondergedompeld of bevlekt werden met ontvlambare of explosieve stoffen (zoals was, wasverwijderaars, olie, verf, benzine, ontvetters, oplosmiddelen, kerosine, petroleum, vlekverwijderaars, terpentijn, vegetarische olie, kookolie, aceton, alcohol, enz.) in het apparaat. Onjuist gebruik kan brand of explosie veroorzaken.
- Steek uw hand niet in het apparaat terwijl het in werking is. Wacht tot de trommel volledig tot stilstand is gekomen.
- Haal de stekker uit het stopcontact in geval van overstroming en neem contact op met het LG Electronics-klanteninformatiecentrum.
- Duw de deur niet te ver naar beneden wanneer de deur van het apparaat open is.
- Raak de deur niet aan tijdens een programma met een hoge temperatuur.
- Gebruik geen brandbare gassen en stoffen (benzeen, benzine, thinner, petroleum, alcohol, enz.) rond het product.
- Wanneer de afvoer- en aanvoerslang zijn bevroren in de winter, gebruik deze dan alleen nadat ze zijn ontdooid.

- Houd alle wasmiddelen, wasverzachters en bleekmiddelen uit de buurt van kinderen.
- Raak de stekker of apparaatknoppen niet aan met natte handen.
- Buig de voedingskabel niet overmatig en plaats er geen zware voorwerpen op.
- Was geen vloerkleden, matten, schoenen of dekens van huisdieren, of andere voorwerpen dan kledij of lakens in deze machine.
- Dit apparaat mag enkel gebruikt worden voor huishoudelijk gebruik en mag niet gebruikt worden in mobiele toepassingen.
- In geval van een gaslek (isobutaan, propaan, aardgas, enz.) mag u het apparaat of de stekker niet aanraken en dient u de ruimte onmiddellijk goed te verluchten.

Onderhoud

- Steek de stekker stevig in het stopcontact na het volledig verwijderen van al het vocht en stof.
- Haal de stekker uit het stopcontact alvorens het apparaat te reinigen. U schakelt de machine niet uit door deze in te stellen op de UIT- of stand-bystand.
- Spuit geen water op de binnenkant of buitenkant van het apparaat om het schoon te maken.
- Haal de stekker nooit uit het apparaat door aan de voedingskabel te trekken. Grijp de stekker altijd stevig vast en trek hem recht uit het stopcontact.

Verwijdering

- Trek de stekker uit het stopcontact, alvorens u een oud toestel weggooit. Snijd de kabel direct achter het toestel door om misbruik te voorkomen.
- Gooi alle verpakkingsmaterialen (zoals vinyl en piepschuim) weg uit de buurt van kinderen. De verpakkingsmaterialen kunnen verstikking veroorzaken.
- Verwijder de deur van dit apparaat vóór het weg te gooien of u ervan te ontdoen om te vermijden dat kinderen of kleine dieren erin vast komen te zitten.

ZORG VOOR HET MILIEU

Verwijdering van uw oude apparaat



- Dit symbool van de doorgekruiste vuilnisbak geeft aan dat afgedankte elektrische en elektronische producten (WEEE) afzonderlijk van het huishoudelijke afval moeten worden verwijderd.
- Oude elektrische producten kunnen gevaarlijke stoffen bevatten. Daarom helpt een juiste verwijdering van uw oude apparaat bij het voorkomen van mogelijke negatieve gevolgen voor het milieu en de volksgezondheid. Uw oude apparaat kan herbruikbare onderdelen bevatten die gebruikt zouden kunnen worden voor het repareren van andere producten, en andere waardevolle materialen die kunnen worden gerecycleerd voor het behoud van beperkte grondstoffen.
- U kunt uw apparaat terugbrengen naar de winkel waar u het product hebt gekocht of u kunt contact opnemen met uw plaatselijke afvalinstantie voor de gegevens van uw dichtstbijzijnde geautoriseerde WEEE-verzamelpunt. Voor de meest geactualiseerde informatie voor uw land raadpleegt u www.lg.com/global/recycling

Onderdelen en specificaties

OPMERKING

- Uiterlijk en functies kunnen zonder voorafgaande kennisgeving veranderen om de kwaliteit van het apparaat te verhogen.

Voorraanzicht

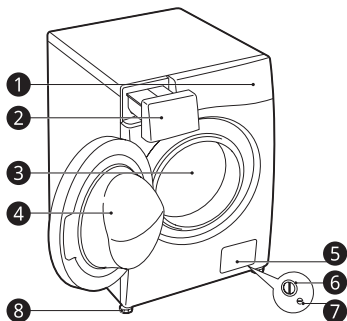

- 1 Bedieningspaneel
- 2 Wasmiddellade
- 3 Trommel
- 4 Deur
- 5 Afdekkap
- 6 Afvoerpomp filter
- 7 Aftapplug
- 8 Verstelbare poten

Achteraanzicht

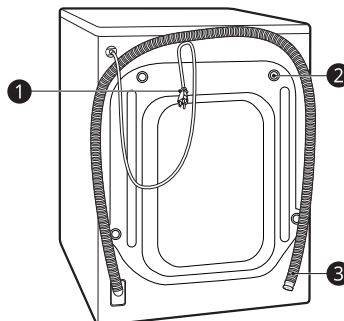

- 1 Stekker
- 2 Transportbouten
- 3 Afvoerslang

Accessoires

* Deze functie is alleen beschikbaar op sommige modellen.



- 1 Koud water inlaatslang*
- 2 Moersleutel
- 3 Deksel voor het bedekken van transportboutgaten*
- 4 Bocht om de afvoerslang vast te zetten*

Specificaties

Model	F*WN*
Stroomvoorziening	220 - 240 V~, 50 Hz
Afmetingen (breedte X diepte X hoogte)	600 mm X 560 mm X 850 mm
Gewicht van het product	63 kg

- Geen verdere terugloopbescherming vereist voor verbinding met de waterinlaat.

Vereisten voor de installatieplaats

Voor u het apparaat installeert, moet u de volgende informatie raadplegen om zeker te zijn dat het apparaat op een correcte locatie moet worden geïnstalleerd.

Installatieplaats

- Installeer het apparaat op een vlakke vloer. (Toelaatbare helling onder het apparaat: 1°)
- Probeer nooit een ongelijke vloer waterpas te maken door stukken hout, karton of soortgelijke materialen onder het apparaat te leggen.
- Indien het onmogelijk is te voorkomen dat het apparaat naast een fornuis of kolenkachel wordt geplaatst, moet tussen de twee apparaten een isolatie (850 X 600 mm) worden aangebracht die is bedekt met aluminiumfolie aan de zijde die naar het fornuis of de kachel is gericht.
- Zorg ervoor dat wanneer de wasmachine is geïnstalleerd, hij gemakkelijk toegankelijk is voor een technicus in het geval van een storing.
- Bij het installeren van het apparaat, alle vier voeten aanpassen met behulp van de doorloopsleutel die het apparaat stabiel maakt, en laat ongeveer **5 mm** vrije ruimte tussen de bovenkant van het apparaat en de onderkant van elk werkblad.
- Er moet een bijkomende vrije ruimte worden gelaten van **100 mm** voor de muur en **20 mm** voor de achter-, rechter- en linkerzijde.

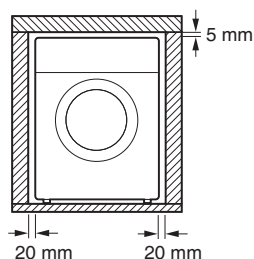
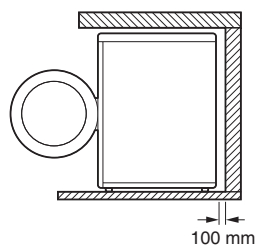

! WAARSCHUWING

- Dit apparaat mag enkel gebruikt worden voor huishoudelijk gebruik en mag niet gebruikt worden in mobiele toepassingen.

OPMERKING

- Als het apparaat is geïnstalleerd op een verhoogd platform, moet hij stevig worden bevestigd om het risico van vallen te elimineren.

Houten vloeren (zwevende vloeren)

Als u het apparaat installeert op een houten vloer moet u rubberen cups gebruiken om te voorkomen dat het apparaat te veel zou trillen of niet in evenwicht zou staan.

- Om trillingen te voorkomen, raden wij u aan rubberen cups ❶ van ten minste 15 mm dik aan elke voet van de wasmachine te plaatsen die met schroeven zijn vastgemaakt aan ten minste twee vloerbalken.

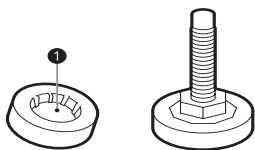

- Indien mogelijk installeert u de wasmachine in één van de hoeken van de kamer, waar de vloer stabiel is.
- Monteer de rubberen cups om de trillingen te verminderen.

! LET OP

- Dit apparaat mag enkel gebruikt worden voor huishoudelijk gebruik en mag niet gebruikt worden in mobiele toepassingen.
- Indien het apparaat is geïnstalleerd op een onstabiele vloer (bv. houten vloer), dekt de garantie geen schade en kosten die zijn ontstaan als gevolg van de installatie op de onstabiele vloer.

OPMERKING

- U kunt rubberen bekens (onderdeel nr. **4620ER4002B**) kopen bij het LG Electronics servicecentrum.

Ventilatie

- Zorg ervoor dat de luchtcirculatie rond de wasmachine niet wordt belemmerd door tapijten, vloerkleden, enz.

Omgevingstemperatuur

- Installeer de wasmachine niet in ruimtes waar vriestemperaturen kunnen voorkomen. Bevroren slangen kunnen barsten onder druk. De betrouwbaarheid van de elektronische regeleenheid kan afnemen bij temperaturen onder het vriespunt.
- Indien de machine wordt bezorgd in de winter en het vriest, laat u de wasmachine enkele uren staan bij kamertemperatuur voordat u deze in gebruik neemt.

Elektrische aansluiting

- Gebruik geen verlengsnoer of dubbele adapter.
- Koppel de machine altijd los van het stopcontact en schakel de waterinlaat uit na gebruik.
- Sluit de wasmachine aan op een geaard stopcontact in overeenstemming met de huidige bedradingsvoorschriften.
- De wasmachine moet zodanig worden geplaatst dat de stekker gemakkelijk toegankelijk is.
- Het stopcontact moet zich ten minste 1 meter van elke kant van het apparaat bevinden.

! WAARSCHUWING

- Reparaties aan het apparaat mogen alleen door gekwalificeerd personeel worden uitgevoerd. Reparaties die door niet-deskundige personen zijn uitgevoerd, kunnen tot letsel of tot ernstige storingen leiden. Neem contact op met uw LG Electronics servicecentrum.
- De stekker moet in een passend stopcontact worden gestoken dat is geïnstalleerd en geaard volgens alle lokale wetten en verordeningen.

Het apparaat uitpakken

Het apparaat optillen van de schuimbasis

* Deze functie is alleen beschikbaar op sommige modellen.

Na het verwijderen van de verpakking en het verzendmateriaal, tilt u het apparaat uit de schuimbasis.

- Zorg ervoor dat de tub ondersteuning ❶* van de basis afkomt en niet vastzit aan de onderkant van het apparaat.
- Mocht het nodig zijn dat u de wasmachine op zijn zijkant moet leggen om de kartonnen doos ❷ te verwijderen, zorg dan altijd dat de zijkant van de wasmachine beschermd is en leg deze zachtjes neer. Leg de wasmachine NIET op de voor- of achterkant.

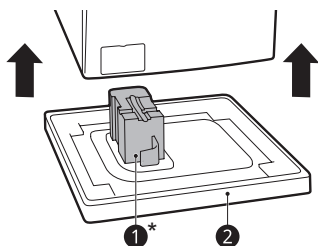

- 2 Verwijder de bouten door ze licht te bewegen terwijl u ze verwijderd.
- 3 Installeer de afdekkingen voor de gaten.
 - Lokaliseer de afdekkingen voor de gaten ❷ toegevoegd aan het accessoirespakket of vastgemaakt aan de achterzijde.

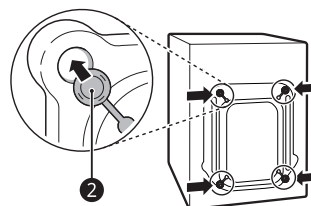

Waterpas zetten van het apparaat

De nivellering controleren

Het waterpas zetten van het apparaat voorkomt onnodig lawaai en trillingen. Controleer of het apparaat na de installatie perfect vlak staat.

- Indien het apparaat roteert bij het diagonaal duwen van de bovenste plaat van het apparaat, moeten de voeten opnieuw worden ingesteld.

De bouten verwijderen

- 1 Gebruik de moersleutel (inbegrepen) om te beginnen met de onderste transitbouten ❶, om alle bouten volledig los te maken door ze tegen de klok in te draaien.

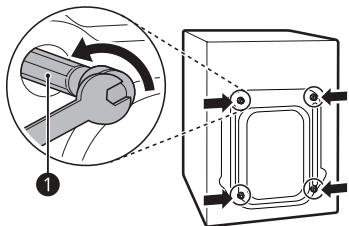

Het aanpassen en waterpas zetten van de voeten

Bij het installeren van het apparaat moet het toestel worden uitgelijnd en perfect waterpas worden gezet.

- Indien het apparaat niet goed is uitgelijnd en waterpas staat, kan het apparaat beschadigd zijn of niet goed werken.

- 1** Draai de instelbare voeten naar wens als de vloer ongelijk is.
- Voeg geen stukjes hout, enz. onder de voeten.
 - Zorg ervoor dat alle vier voeten stabiel staan en op de vloer rusten.

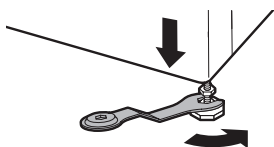
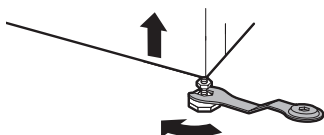

- 2** Controleer of het apparaat perfect waterpas staat met een waterpas **1**.

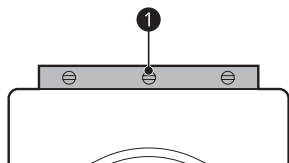

- 3** Bevestig de instelvoeten met de borgmoeren **2** door deze linksom te draaien tegen de onderzijde van het apparaat.

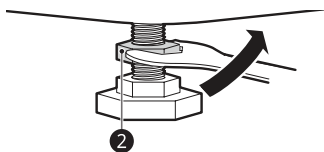

- 4** Controleer of alle moeren onderaan op het apparaat stevig zijn aangebracht.

OPMERKING

- Een goede plaatsing en nivellering van het apparaat zorgt voor een lange, regelmatige en betrouwbare werking.
- Het apparaat moet waterpas zijn en stevig in positie staan.
- Het mag niet 'schommelen' op de hoeken wanneer het is geladen.
- Laat de voeten van het apparaat niet nat worden. Als dit gebeurt, kan dit trillingen of lawaai veroorzaken.

De watertoevoerslang aansluiten

Opmerking bij de aansluiting

- De waterdruk moet tussen **100 kPa** en **1000 kPa** (1,0 - 10,0 kgf/cm²) liggen. Als de waterdruk meer dan **1000 kPa** bedraagt, moet een decompressieapparaat worden geïnstalleerd.
- U mag de waterinlaatslangen niet te hard aandraaien op de kranen.
- Controleer regelmatig de staat van de slang en vervang de slang indien nodig.

De rubberen afdichting op de waterinlaatslang controleren

Twee rubberen afdichtingen **1** worden geleverd met de waterinlaatslangen. Ze worden gebruikt om waterlekken te voorkomen. Zorg ervoor dat de verbindingen met de kranen voldoende stevig zijn aangedraaid.

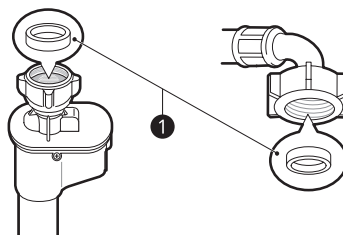
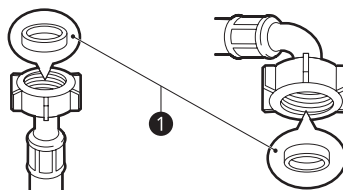

De slang aansluiten op de waterkraan

De schroefdraadslang aansluiten op de kraan met schroefdraad

Schroef de slangaansluiting aan de watertoevoer, die $\frac{3}{4}$ " schroefdraad heeft.

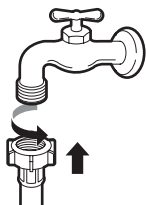

OPMERKING

- Draai, alvorens de inlaatslang aan te sluiten op de waterkraan, de waterkraan open om vreemde voorwerpen in de waterleidingen (vuil, zand, zaagsel, enz.) door te spoelen. Laat het water in een emmer lopen en controleer de temperatuur van het water.

Slang aansluiten op het apparaat

Schroef de waterleiding op de watertoevoer op de achterzijde van het apparaat.

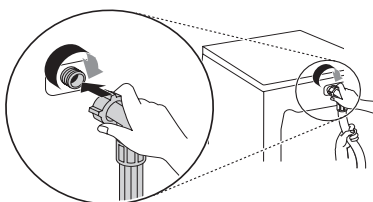

OPMERKING

- Herhaal dezelfde stappen als er water lekt uit de slang na het voltooien van de aansluiting. Gebruik de meest conventionele kraan voor de watertoevoer. Als de kraan te vierkant of te groot is, verwijdert u de geleidingsplaat alvorens de kraan in de adapter te steken.
- Zorg ervoor dat de slang niet vervormd of geblokkeerd is.

De afvoerslang installeren

Voor model met afvoerpomp

De afvoerslang mag niet hoger dan **100 cm** boven de vloer worden geplaatst. Water in het apparaat wordt mogelijk niet of langzaam afgevoerd.

- Zorg dat de afvoerslang correct is aangesloten. Dit beschermt de vloer tegen schade door waterlekage.

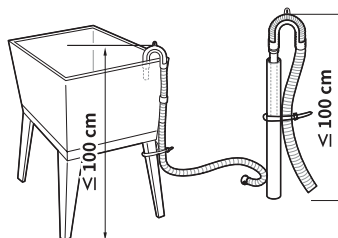
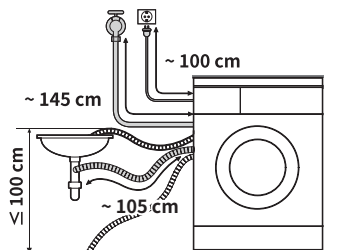

- Als de afvoerslang te lang is, mag u deze niet geforceerd terugduwen in de wasmachine. Dit zal een abnormaal geluid veroorzaken.
- Maak de afvoerslang stevig vast met een touwtje als u hem aansluit op een wastafel.

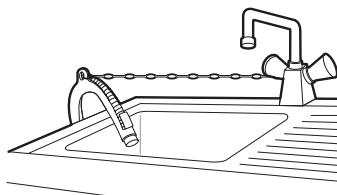

Gebruiksoverzicht

Het gebruik van het apparaat

Voor de eerste wasbeurt moet u het **Katoen**-wasprogramma selecteren en een halve hoeveelheid wasmiddel toevoegen. Start het apparaat zonder wasgoed. Dit verwijdert mogelijke resten en water uit de trommel die tijdens de fabricage kunnen zijn achtergebleven.

- 1 Sorteer het wasgoed en de geladen artikelen.
 - Sorteer wasgoed naar type weefsel, bodemniveau, kleur en laadgrootte indien nodig. Open de deur en laad kleding in het apparaat.
- 2 Voeg wasmiddel of wasverzachter toe.
 - Doe de juiste hoeveelheid wasmiddel in de wasmiddellade. Voeg desgewenst bleekmiddel of wasverzachter toe in de juiste vakken van de wasmiddellade.
- 3 Schakel het apparaat in.
 - Druk op de knop **Vermogen** om het apparaat in te schakelen.
- 4 Kies het gewenste wasprogramma.
 - Druk meerdere keren op de cyclus-knop of draai de cyclus-keuzeknop tot de gewenste cyclus is geselecteerd.
 - Kies nu een wastemperatuur en draaisnelheid. Let op het etiket voor de stofverzorging van uw kleding.
- 5 Begin het programma.
 - Druk op de knop **Start/Pauze** om het programma te beginnen. De wasmachine zal kort schudden zonder water om het gewicht van de lading te meten. Wanneer de knop **Start/Pauze** niet ingedrukt wordt binnen **15 minuten**, zal de wasmachine uitschakelen en zullen alle instellingen worden verwijderd.
- 6 Einde van het wasprogramma.
 - Wanneer het wasprogramma is voltooid, klinkt er een geluid. Verwijder uw kleding onmiddellijk uit het apparaat om kreuken te verminderen. Controleer bij het verwijderen van de lading op kleine voorwerpen die rondom of in de deurafdichting kunnen zitten.

De was voorbereiden

Sorteer het wasgoed voor optimale wasresultaten en bereid het wasgoed voor in overeenstemming met de symbolen op de zorglabels.

De kleding sorteren

- Sorteer voor de beste wasresultaten uw kleding volgens het zorg etiket met vermelding van het type stof en wastemperatuur. Pas de draaisnelheid aan om ze te wassen.
- Bodemniveau (zwaar, normaal, licht): afzonderlijke kleding naar bodemniveau scheiden. Indien mogelijk geen zwaar bevulde kleding samen met licht bevulde kleding wassen.
- Kleur (wit, licht, donker): was donkere of gekleurde kleren afzonderlijk van witte of lichte kleuren. Het mengen van gekleurde kleding met lichte kleding kan leiden tot kleurstofoverdracht of verkleuring van lichtere kleding.
- Pluis (pluisproducenten, verzamelaars): was de pluis producerende stoffen apart van stoffen die pluisjes verzamelen. Pluisproducenten kunnen resulteren in het ophopen en pluizen op de pluisverzamelaars.

Het zorgetiket van de kleding controleren

Symbolen op de zorgetiketten

De symbolen vertellen u over de stofinhoud van uw kleding en hoe het moet worden gewassen.

Symbol	Soort wasgoed / stof
	<ul style="list-style-type: none"> • Normale was • Katoen, gemengde stoffen
	<ul style="list-style-type: none"> • Easy Care • Synthetisch, gemengde stoffen
	<ul style="list-style-type: none"> • Speciale fijne was • Fijne was
	<ul style="list-style-type: none"> • Uitsluitend handwas • Wol, zijde
	<ul style="list-style-type: none"> • Niet wassen

OPMERKING

- De streepjes onder het symbool bieden u informatie over het type stof en de maximale toegelaten mechanische druk.

De kleding controleren voor het laden

- Combineer grote en kleine kledingstukken in een lading. Laad eerst grote kleding. Grote kleding mag niet meer dan de helft van de totale belasting zijn.
- Was geen enkele kleine kledingstukken. Voeg 1-2 vergelijkbare kledingstukken toe aan de lading om een uitbalansbelasting te voorkomen.
- Maak alle zakken leeg. Artikelen zoals nagels, haarclips, lucifers, pennen, munten en sleutels kunnen zowel uw apparaat als kleding beschadigen.

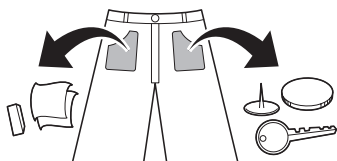

- Was fijnwas (nylonkousen, beha's met beugel) in een wasnet.
- Sluit ritsen, haken en snaren om ervoor te zorgen dat deze items niet in andere kleren vast raken.
- Vuil en vlekken vooraf behandelen door het vuil en de vlekken met opgelost wasmiddel te verzadigen en poetsen om het vuil te verwijderen.
- Controleer de vouwen van de flexibele pakking (grijs) en verwijder eventuele kleine items.

⚠ LET OP

- Controleer of er wasgoed tussen de deur en de pakking geklemd is geraakt. Zo niet kan dit uw wasgoed beschadigen tijdens het wassen.

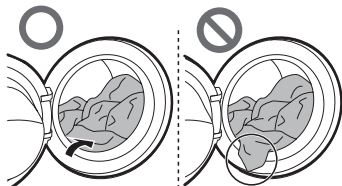

- Verwijder artikelen uit de flexibele pakking om schade aan kleding en pakking te voorkomen.

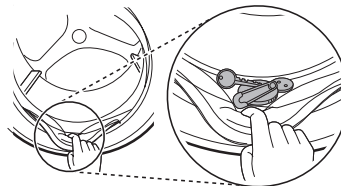

Wasmiddelen en wasverzachters toevoegen





Dosering wasmiddel

- Wasmiddel moet worden gebruikt volgens de instructies van de fabrikant en worden gekozen volgens type, kleur en vervuiling van de stof en de wastemperatuur.
- Verminder de hoeveelheid wasmiddel als er te veel zeepsop wordt gevormd.
- Te veel wasmiddel leidt tot overmatig zeepsop wat slecht wassen kan veroorzaken.
- Als u vloeibaar wasmiddel gebruikt, volg dan de richtlijnen van de fabrikant van het wasmiddel.
- U kunt vloeibaar wasmiddel rechtstreeks in de primaire wasmiddellade gieten als u onmiddellijk met het wasprogramma begint.
- Gebruik geen vloeibaar wasmiddel als u gebruik maakt van **Einduitstel** of als u hebt gekozen voor **Voorwas**, omdat de vloeistof kan uitharden.
- Het gebruik van wasmiddel moet mogelijk worden aangepast aan de watertemperatuur, de waterhardheid, de hoeveelheid en het bodemniveau van het wasgoed. Vermijd teveel zeepsop voor de beste resultaten.
- Raadpleeg het waslabel van de kleding voordat u het wasmiddel en de watertemperatuur kiest:
- Gebruik enkel geschikt wasmiddelen voor het respectieve soort kleding:
 - Vloeibare wasmiddelen worden vaak ontworpen voor specifieke doeleinden, bijv. voor gekleurde stoffen, wol, fijnwas of donker wasgoed.
 - Waspoeders zijn geschikt voor alle soorten stof.
 - Voor betere wasresultaten van witte en lichte kleding, gebruikt u poeder wasmiddel met bleekmiddel.
 - Wasmiddel wordt aan het begin van de wascyclus uit de dispenser geleverd.

OPMERKING

- Laat het wasmiddel niet verharden. Dit kan leiden tot verstoppingen, slechte spoelprestaties of geurtjes.
- Volledige belasting: overeenkomstig de aanbeveling van de fabrikant
- Deellading: $\frac{3}{4}$ van de normale hoeveelheid
- Minimum lading: $\frac{1}{2}$ van de volle lading

Wasmiddel toevoegen

- Wasmiddel enkel voor hoofdwash **1** → 
- Wasmiddel voor voorwas **2** en hoofdwash **1** →   

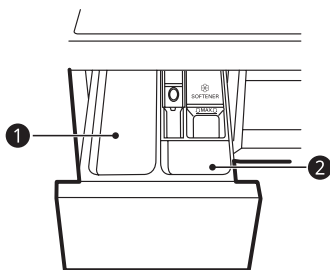

OPMERKING

- Gebruik de juiste hoeveelheid wasmiddel. Teveel wasmiddel, bleekmiddel of wasverzachter kan ervoor zorgen dat er sop overloopt.
- Als u de **Voorwas**-optie selecteert, moet u de dosering verdelen over $\frac{1}{3}$ voor de voorwas en $\frac{2}{3}$ voor de hoofdwash.

Een wastablet toevoegen

Er zijn ook wastabletten beschikbaar wanneer u wasgoed wilt wassen.

- 1 Open de deur en plaats de wastabletten in de trommel.

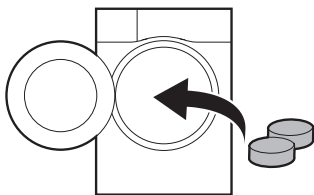

- 2 Laad het wasgoed in de trommel en sluit de deur.

OPMERKING

- Plaats de tabletten niet in de lade.

Wasverzachter toevoegen

- Voeg een wasverzachter toe tot de maximale vullijn.

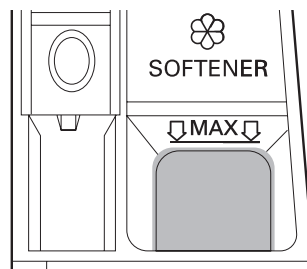

- Sluit de dispenser lade voorzichtig.
- Laat de wasverzachter niet langer dan 2 dagen in de lade van het wasmiddel achter. Wasverzachter kan verharden.
- Wasverzachter wordt automatisch tijdens de laatste spoelbeurt toegevoegd.
- Open de lade niet terwijl het water wordt toegevoerd.
- U mag geen oplosmiddelen (bijv. benzeen, etc.) gebruiken.

OPMERKING

- Het gieten van overmatige wasverzachter over de maximale vullijn kan ervoor zorgen dat het te vroeg wordt uitgeleverd en de kleding kan bevleken.
- Giet geen wasverzachter direct op de was, wat de was kan bevleken.

Waterontharder toevoegen

Een waterontharder, zoals een antikalkmiddel, kan worden gebruikt om het gebruik van wasmiddelen te verminderen in regio's met een hard water niveau.

- Voeg eerst wasmiddel toe en daarna de waterontharder. Voeg de hoeveelheid toe zoals gespecificeerd op de verpakking.

Bedieningspaneel

Functies van het bedieningspaneel

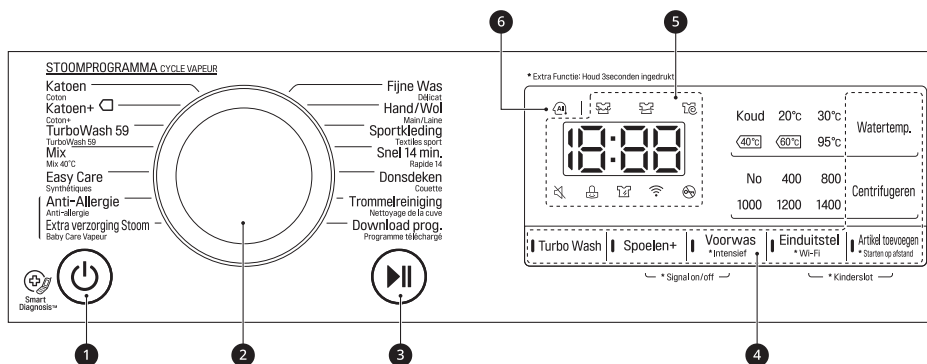

1 Knop Vermogen

- Druk op de knop **Vermogen** om het apparaat in of uit te schakelen.

2 Programmaknop

- Programma's zijn beschikbaar op basis van het type wasgoed.
- Het lampje gaat branden om het geselecteerde programma aan te geven.

3 Knop Start/Pauze

- Druk op de **Start/Pauze** knop om een wascyclus te starten of te pauzeren.
- Druk op de **Start/Pauze** knop om een wascyclus tijdelijk te stoppen.



4 Bijkomende opties en functies

- U kunt de extra opties en functies gebruiken om de programma's aan te passen.
- Om de bijkomende functies te gebruiken, moet u de overeenstemmende knop gedurende 3 seconden ingedrukt houden. Het overeenstemmende symbool licht op in het scherm.
- Om de functie **Starten op afstand** te gebruiken, zie **SMART FUNCTIONS** (slimme functies).
- Hiermee kunt u een extra wasprogramma selecteren. Er gaat een lampje branden wanneer dit is geselecteerd.
 - : Dit icoon wordt ingeschakeld wanneer het apparaat is aangesloten op het Wi-Fi-netwerk in huis.

5 Scherm

- Het scherm toont de instellingen, resterende geschatte tijd, opties en statusberichten. Wanneer het apparaat wordt ingeschakeld, zullen de standaard instellingen in het display oplichten.
 - : Wanneer een programma wordt geselecteerd, wordt de standaard tijdsduur van het geselecteerde programma weergegeven. De standaard tijdsduur kan worden gewijzigd in overeenstemming met de geselecteerde optie.
 - : Als het wasgoed wordt gewassen, licht dit pictogram op.
 - : Als het wasgoed wordt gespoeld aan het einde van het wasprogramma, licht dit pictogram op.
 - : Als het wasgoed wordt gecentrifugeerd om het water te verwijderen uit het wasgoed licht dit pictogram op.
 - : Als dit pictogram oplicht, kan de deur niet worden geopend.

6 AI DD

- **AI DD**  biedt het gewenste wassen en centrifugereren.
-  wordt ingeschakeld wanneer **Katoen**, **Mix** en **Easy Care** programma's worden geselecteerd en ingeschakeld.

Programmatabel

Wasprogramma

Programma	Katoen	Maximale lading	Waardering
Beschrijving	Biedt betere prestaties door het combineren van verschillende wasbewegingen. Gebruiken voor witte en gekleurde artikelen artikelen (overhemden, nachthemden, pyjama's, enz.) en normaal bevulde katoenladingen (ondergoed).		
Correcte temperatuur	40 °C (koud tot 95 °C)		
Maximale centrifugeersnelheid	1400 tpm		

Programma	Katoen+	Maximale lading	Waardering
Beschrijving	Biedt optimale wasprestaties voor grote hoeveelheden wasgoed met minder energieverbruik. Gebruik voor witte en gekleurde artikelen artikelen (overhemden, nachthemden, pyjama's, enz.) en normaal bevulde katoenen items (ondergoed).		
Correcte temperatuur	60 °C (koud tot 60 °C)		
Maximale centrifugeersnelheid	1400 tpm		

Programma	TurboWash 59	Maximale lading	3 kg
Beschrijving	Beëindigt de volledige cyclus in 59 minuten. Gebruik voor verschillende soorten stoffen behalve speciale kledingstukken (zijde/fijne was, sport kleding, donkere kleding, wol, dekbed/gordijnen). De cyclustijd zal variëren afhankelijk van de watertoevoeromstandigheden, en de lading en soort wasgoed.		
Correcte temperatuur	40 °C (koud tot 60 °C)		
Maximale centrifugeersnelheid	1400 tpm		

Programma	Mix	Maximale lading	3 kg
Beschrijving	Maakt het mogelijk verschillende stoffen tegelijkertijd te wassen. Gebruik voor verschillende soorten stoffen, met uitzondering van speciale artikelen (zijde/delicaat, sport kleding, donkere kleding, wol, dekbed/gordijnen).		
Correcte temperatuur	40 °C (koud tot 60 °C)		
Maximale centrifugeersnelheid	1400 tpm		

Programma	Easy Care	Maximale lading	3 kg
Beschrijving	Dit programma is geschikt voor hemden die niet hoeven te worden gestreken na het wassen. Gebruik voor Polyamide, acryl, polyester.		
Correcte temperatuur	40 °C (koud tot 60 °C)		
Maximale centrifugeersnelheid	1400 tpm		

Programma	Anti-Allergie	Maximale lading	3 kg
Beschrijving	Helpt allergenen zoals huisstofmijt, pollen en kattenharen te verwijderen.		
Correcte temperatuur	60 °C		
Maximale centrifugeersnelheid	1400 tpm		

Programma	Extra verzorging Stoom	Maximale lading	4,5 kg
Beschrijving	Wast kleding met extra zorg door zachte bewegingen en stoom te gebruiken.		
Correcte temperatuur	60 °C		
Maximale centrifugeersnelheid	1000 tpm		

Programma	Fijne Was	Maximale lading	2 kg
Beschrijving	Geschikt voor delicate kleding zoals ondergoed, overhemden, enz.		
Correcte temperatuur	20 °C (koud tot 40 °C)		
Maximale centrifugeersnelheid	800 tpm		

Programma	Hand / Wol	Maximale lading	2 kg
Beschrijving	Voor handwas en delicate kleding die in de wasmachine kunnen zoals wasbare wol, lingerie, jurken, etc. (Gebruik voor het beste resultaat wasmiddel voor wol). Gebruik voor wol, zijde, handwas, fijne was en wasgoed dat gemakkelijk beschadigd.		
Correcte temperatuur	30 °C (koud tot 40 °C)		
Maximale centrifugeersnelheid	800 tpm		

Programma	Sportkleding	Maximale lading	3 kg
Beschrijving	Geschikt voor speciale artikelen zoals sport en buitenkleding. Gebruik voor Coolmax, gore-tex, fleece en sympatex		
Correcte temperatuur	40 °C (koud tot 40 °C)		
Maximale centrifugeersnelheid	800 tpm		

Programma	Snel 14 min.	Maximale lading	2 kg
Beschrijving	Dit programma biedt een snelle wastijd voor kleine ladingen en licht vervuilde kleding.		
Correcte temperatuur		20 °C (koud tot 40 °C)	
Maximale centrifugeersnelheid		1400 tpm	

Programma	Donsdeken	Maximale lading	1 stuk wasgoed
Beschrijving	Voor grote voorwerpen zoals dekbedovertrekken, kussens, bankovertrekken, enz. Gebruikt voor beddengoed van katoen, met uitzondering van speciale artikelen (delicate stoffen, wol, zijde, enz.) met vulling: dekbedden, kussens, dekens, bankovertrekken met lichte vulling.		
Correcte temperatuur		Koud (Koud tot 40 °C)	
Maximale centrifugeersnelheid		1000 tpm	

Programma	Trommelreiniging
Beschrijving	Dit is een speciale functie om de binnenzijde van uw apparaat te reinigen.

Programma	Download prog.	Maximale lading	1 stuk wasgoed
Beschrijving	Het Download prog. programma biedt u de mogelijkheid nieuwe en speciale wasprogramma's te downloaden naar uw wasmachine via een smartphone. Het standaardprogramma is Spoelen + Centrifugeren .		
Correcte temperatuur		-	
Maximale centrifugeersnelheid		1400 tpm	

OPMERKING

- Selecteer de correcte wastemperatuur en centrifugeer-snelheid voor de gewenste programma's.
- Wanneer u wast, moet u altijd het zorglabel van uw kleding aandachtig lezen.
- De werkelijke maximale centrifugeersnelheid kan variëren naargelang het model, programma en de ladingvoorwaarden.

Extra opties

Programma	Voorwas	Einduitstel	Artikel toevoegen	Spoelen+	Intensief	TurboWash
Katoen	●	●	●	●	●	●
Katoen+	●	●	●	●		●
TurboWash 59	●	●	●	●		●
Mix	●	●	●	●	●	●
Easy Care	●	●	●	●	●	●
Anti-Allergie		●	●	●	●	
Extra verzorging Stoom		●	●	●	●	
Fijne Was		●	●	●	●	●
Hand / Wol		●	●	●	●	
Sportkleding		●	●	●	●	●
Snel 14 min.		●	●	●		●
Donsdeken		●	●	●	●	●
Trommelreiniging						
Download prog.		●	●	●		

* Deze optie wordt automatisch ingevoegd in het programma en kan niet worden gedeselecteerd.

Verbruiksgegevens

Hoofdwash programma's

F4R5*YW1W						
Programma	Temp. (°C)	Lading (kg)	Duur (u:mm)	Water (L)	Energie (kWu)	Resterende vochtigheid (%)
Katoen+ □*	60°C	9	04:43	41	0,81	44
	60°C	4,5	03:55	34	0,61	44
	40°C	4,5	03:46	34	0,58	44

* Het standaard katoenprogramma is **Katoen+** □, 60°C volle lading, **Katoen+** □, 60°C halve lading en **Katoen+** 40°C halve lading in overeenstemming met Verordeningen (EU) No. 1061/2010 en EN 60456.

OPMERKING

- De testresultaten zijn afhankelijk van de waterdruk, de hardheid van het water, de temperatuur van de waterinlaat, de kamertemperatuur, het type en de hoeveelheid wasgoed, het type en de hoeveelheid wasmiddel en de schommelingen in de hoofdstroomvoorziening en de gekozen extra opties.
- Een neutraal wasmiddel wordt aanbevolen.
- De reële wastemperatuur kan verschillen van de temperatuur van de wasprogramma's vermeld in de tabel.

Bijkomende opties en functies

U kunt de extra opties en functies gebruiken om de programma's aan te passen.

TurboWash

Deze optie is aanbevolen om wasgoed te wassen in minder dan een uur, wat water en energie bespaart. (op basis van de helft van het wasgoed)

- 1 Druk op de knop **Vermogen**.
- 2 Kies een wasprogramma.
- 3 Druk op de knop **TurboWash**.
- 4 Druk op de knop **Start/Pauze**.

LET OP

- Wanneer u wasgoed toevoegt, moet u het volledig in de trommel plaatsen. Als het wasgoed geklemd raakt in de opening van het deurluik kan de pakking worden beschadigd. Het kan waterlekken en defecten veroorzaken.
- Als u de deur forceert om deze te openen, kan dit de onderdelen beschadigen of kapot maken of veiligheidsproblemen tot gevolg hebben.
- Als u de deur van de trommel opent met veel schuim en water kan het schuim of het water wegstromen. Het kan brandwonden veroorzaken of de vloer nat maken.

Spoelen

Gebruik deze optie om het aantal spoel cycli in te stellen door op de **Spoelen+** knop te drukken. Deze optie wordt aanbevolen voor mensen met een allergie voor wasmiddelen.

Spoelen+

Gebruik deze optie om spoelen eenmaal toe te voegen.

Voorwas

Gebruik deze optie om de zwaar vervuilde was te wassen.

- 1 Druk op de knop **Vermogen**.

- 2 Kies een wasprogramma.
- 3 Druk op de knop **Voorwas**.
- 4 Druk op de knop **Start/Pauze**.

Intensief

Gebruik deze optie om normaal en zwaar bevuild wasgoed te wassen.

- 1 Druk op de knop **Vermogen**.
- 2 Kies een wasprogramma.
- 3 Houd de knop **Intensief** gedurende 3 seconden ingedrukt.
- 4 Druk op de knop **Start/Pauze**.

Einduitstel

Gebruik deze functie om het apparaat na een bepaalde tijd automatisch te starten en het te beëindigen.

- 1 Druk op de knop **Vermogen**.
- 2 Kies een wasprogramma.
- 3 Druk op de knop **Einduitstel** knop om een gewenste tijdsduur in te stellen.
- 4 Druk op de knop **Start/Pauze**.

OPMERKING

- De vertraging is de tijd tot het einde van het programma, niet het begin. De werkelijke draaitijd kan variëren als gevolg van de watertemperatuur, wasgoed en andere factoren.
- Om de functie te annuleren, moet u op de knop **Vermogen** drukken.
- Vermijd het gebruik van vloeibaar wasmiddel voor deze functie.

Wi-Fi

Wanneer de WLAN verbonden is, gaat het **Wi-Fi**-pictogram op het bedieningspaneel branden.

Artikel toevoegen

Gebruik deze optie om wasgoed toe te voegen of te verwijderen nadat het wasprogramma is gestart.

- 1 Druk op de knop **Artikel toevoegen** wanneer het lampje brandt.
- 2 Open de deur nadat ze automatisch ontgrendelt.
- 3 Voeg wasgoed toe of verwijder het.
- 4 Sluit de deur en druk op de knop **Start/Pauze**.

OPMERKING

- De deur blijft vergrendeld uit veiligheidsoverwegingen wanneer het waterniveau of temperatuur binnen de trommel hoog is. Op dat moment is het niet mogelijk wasgoed toe te voegen.

Watertemp.

Gebruik deze optie om de was- en spoeltemperatuur te selecteren voor het geselecteerde programma. Druk op deze knop totdat de gewenste instelling verlicht is. Voor alle spoelingen wordt koud kraanwater gebruikt.

- Selecteer de geschikte watertemperatuur voor het type was dat u wast. Volg de etiketten voor de weefselverzorging voor de beste resultaten.

Centrifugeren

Gebruik deze optie om de draaiersterkte te veranderen. Druk herhaaldelijk op de **Centrifugeren** knop om het snelheidsniveau te veranderen.

- 1 Druk op de knop **Vermogen**.
- 2 Kies een wasprogramma.
- 3 Druk op de knop **Centrifugeren** om het aantal TPM te selecteren.
- 4 Druk op de knop **Start/Pauze**.

OPMERKING

- Wanneer u **Nee** selecteert, zal de machine korte tijd blijven draaien om snel water af te voeren.

Signal on/off

Deze functie werkt enkel als het apparaat ingeschakeld is.

- Houd de knoppen **Spoelen+** en **Voorwas** tegelijkertijd gedurende 3 seconden ingedrukt om de pieptoon aan/uit te zetten.

OPMERKING

- Zodra deze functie is ingesteld, wordt deze instelling opgeslagen, zelfs nadat de stroom is uitgeschakeld.
- Als u de pieptoon wilt uitschakelen, herhaalt u dit proces.

Kinderslot

Gebruik deze functie om de bedieningsorganen uit te schakelen. Deze functie kan voorkomen dat kinderen de cyclus veranderen of dit apparaat bedienen.

OPMERKING

- Zodra deze functie is ingesteld, zijn alle knoppen vergrendeld behalve de **Vermogen** knop.
- Als de bedieningsorganen vergrendeld zijn, worden **CL** en de resterende tijd op het display getoond tijdens het wassen terwijl het kinderslot ingeschakeld is.
- Het uitschakelen van de stroom zal deze functie niet resetten. U moet deze functie deactiveren voordat u toegang krijgt tot alle andere functies.



Het bedieningspaneel vergrendelen

- 1 Schakel het apparaat in.
- 2 Houd de **Einduitstel** en **Artikel toevoegen** knop 3 seconden ingedrukt om deze functie te activeren.
 - Een pieper zal klinken, en **CL** zal verschijnen op het display.

Het bedieningspaneel ontgrendelen

- 1 Schakel het apparaat in.
- 2 Houd de **Einduitstel** en **Artikel toevoegen** knop 3 seconden ingedrukt om deze functie uit te schakelen.

De LG SmartThinQ-applicatie gebruiken

Deze functie is enkel beschikbaar op het model met het  of  logo.

Voor u de LG SmartThinQ in gebruik neemt

- 1 Controleer de afstand tussen het apparaat en de draadloze router (WLAN-netwerk).
 - Als de afstand tussen het apparaat en de draadloze router te ver is, wordt de signaalsterkte zwak. Het duurt lang om de applicatie te registreren of faalt om de applicatie te installeren.
- 2 Schakel **Mobiele gegevens** op uw smartphone uit.

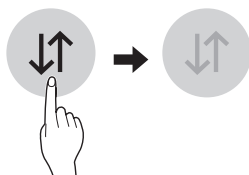

- 3 Verbind uw smartphone met de draadloze router.

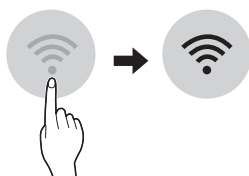

OPMERKING

- Om de Wi-Fi-verbinding te controleren, moet u controleren of het **Wi-Fi**  icoon op het bedieningspaneel is verlicht.
- Het apparaat ondersteunt alleen 2,4 GHz Wi-Fi-netwerken. Om uw netwerkfrequentie te controleren kunt u contact opnemen met uw internet service provider of raadpleeg uw draadloze router handleiding.

- **LG SmartThinQ** is niet verantwoordelijk voor fouten of problemen met de netwerkverbinding of voor gebreken, een verkeerde werking of fouten die door de netwerkverbinding worden veroorzaakt.
- Indien het apparaat moeilijkheden ondervindt bij het verbinden met het Wifi-netwerk, kan het te ver verwijderd zijn van de router. Koop een Wifi-signaalversterker (bereikvergroter) om de sterkte van het Wifi-sigitaal te verbeteren.
- De Wi-Fi kan mogelijk niet verbinden of de verbinding kan worden onderbroken vanwege de thuisnetwerk omgeving.
- Indien de netwerkverbinding niet correct werkt, kan de oorzaak liggen bij de netwerkprovider.
- De omgeving van het draadloosnetwerk kan veroorzaken dat de wifi-verbinding traag is.
- Het toestel kan niet geregistreerd worden vanwege problemen met het draadloze signaal. Haal de stekker van het toestel uit het stopcontact en wacht één minuut om het opnieuw te proberen.
- Als de firewall van uw draadloze router is ingeschakeld, schakel deze dan uit of voeg een uitzondering toe.
- De draadloze netwerknaam (SSID) moet een combinatie zijn van Engelse letters en nummers. (Gebruik geen speciale tekens.)
- De gebruikersinterface (UI) van de smartphone kan variëren afhankelijk van het mobiele besturingssysteem (OS) en de fabrikant.
- Als het beveiligingsprotocol van de router is ingesteld op **WEP**, kunt u mogelijk het netwerk niet instellen. Gebruik andere beveiligingsprotocollen (**WPA2** wordt aanbevolen) en registreer het product opnieuw.

LG SmartThinQ installeren

Zoek de **LG SmartThinQ** app in de Google Play Store of de Apple App Store op een smartphone. Volg de instructies om de app te downloaden en te installeren.

Wifi-functie

Communiceer met het apparaat via een smartphone met gebruik van de gemakkelijke smartphone-functies.

Wasprogramma (Starten op afstand, Download prog.)

Stel een gewenst programma in of download het en bedien het vanop afstand.

Trommelreiniging coach

Deze functie laat zien hoeveel cycli er overblijven voordat de **Trommelreiniging** cyclus wordt uitgevoerd.

Energiebewaking

Controleer het energieverbruik van de onlangs gebruikte programma's en het maandelijks gemiddelde.

Smart Diagnosis

Deze functie biedt nuttige informatie voor het vaststellen en oplossen van problemen met het apparaat, gebaseerd op het gebruikspatroon.

Instellingen

Er zijn verschillende functies beschikbaar.

Pushnotificatie

Deze functie is om de statuskennisgeving te informeren zodat de gebruiker de status van het apparaat kan herkennen. De meldingen worden in werking gesteld, zelfs als de **LG SmartThinQ** applicatie uitgeschakeld is.

OPMERKING

- Als u uw draadloze router vervangt, een andere internetprovider kiest of uw wachtwoord wijzigt, moet u het geregistreerde apparaat verwijderen van de **LG SmartThinQ** app en het opnieuw registreren.
- De applicatie kan worden gewijzigd met het oog op de verbetering van het apparaat zonder voorafgaande kennisgeving aan de gebruikers.
- Functies kunnen per model variëren.

Het gebruik van het apparaat van op afstand

Starten op afstand

Gebruik een smartphone om uw apparaat op afstand te bedienen. U kunt ook het programmaverloop volgen, zodat u weet hoeveel tijd er resteert in het programma.

Het gebruik van deze functie

- 1 Druk op de knop **Vermogen**.

- 2 Plaats het wasgoed in de trommel.
- 3 Houd de knop **Starten op afstand** ingedrukt gedurende 3 seconden om deze functie in te stellen.
- 4 Start een programma met de **LG SmartThinQ**-applicatie op uw smartphone.

OPMERKING

- Wanneer de modus 'Op afstand starten' is geactiveerd, kunt u een cyclus starten vanaf de applicatie **LG SmartThinQ**. Als de cyclus niet wordt gestart, zal de wasmachine wachten om de cyclus te starten tot deze op afstand wordt uitgeschakeld vanaf de applicatie of tot de modus 'Starten op afstand' wordt uitgeschakeld.
- Wanneer deze functie ingeschakeld is, zal de deur automatisch worden vergrendeld.

Deze functie uitschakelen

Als de functie ingeschakeld is, moet u de knop **Starten op afstand** knop ingedrukt houden gedurende 3 seconden om deze functie uit te schakelen. Deze functie moet worden uitgeschakeld zodat de app handmatig kan worden gebruikt.

Download prog.

Download een nieuwe en speciale cyclus die niet is opgenomen in de basiscycli op het apparaat.

Apparaten die met succes zijn geregistreerd kunnen een verscheidenheid aan speciale cycli downloaden specifiek voor het apparaat.

Er kan tegelijkertijd slechts één cyclus op het apparaat worden opgeslagen.

Wanneer de cyclusdownload naar het apparaat is voltooid, behoudt het product de gedownloade cyclus tot er een nieuwe cyclus is gedownload.

Specificaties voor draadloze LAN-module

Model	LCW-004
Frequentiebereik	2412 tot 2472 MHz
Uitgangsvermogen (max.)	IEEE 802.11b:17.82 dBm IEEE 802.11g:17.72 dBm IEEE 802.11n:16.61 dBm

Draadloze functie S/W versie: V 1.0

Om rekening te houden met de gebruiker moet dit apparaat worden geïnstalleerd en bediend met een minimumafstand van 20 cm tussen het apparaat en het lichaam.

Stroomverbruik bij stand-bymodus

Stroomverbruik bij stand-bymodus /	0,5 W
Stroomverbruik bij netwerkstand-by	2,0 W
De tijdsperiode waarna de stroombeheerfunctie of een soortgelijke functie het apparaat automatisch laat overschakelen naar de stand-bymodus en/of uit-stand en/of de toestand waarin netwerkgebonden stand-by beschikbaar is	20 min.

Verklaring van overeenstemming



LG Electronics verklaart hierbij dat de wasmachine van het type radioapparatuur in overeenstemming is met richtlijn 2014/53/EU. De volledige tekst van de EU-verklaring van overeenstemming is beschikbaar op het volgende internetadres:

<http://www.lg.com/global/support/cedoc/cedoc#>

LG Electronics European Shared Service Centre B.V

Krijgsman 1

1186 DM Amstelveen

Nederland



Informatiebericht over Open Source-software

Ga naar <http://opensource.lge.com> om de broncode onder GPL, LGPL, MPL en andere licenties voor open sources in dit product te achterhalen.

Naast de broncode zijn alle licentievooraarden, beperkingen van garantie en auteursrechtenaanduidingen beschikbaar om te downloaden.

LG Electronics zal u tevens open-source code ter beschikking stellen op CD-ROM tegen de kostprijs van verspreiding (zoals de kosten voor media, verzending en handling) na ontvangst van een verzoek per e-mail naar opensource@lge.com. Deze aanbieding is geldig voor een periode van drie jaar na onze laatste zending van dit product. Deze aanbieding is geldig voor iedereen die deze informatie ontvangt.

Smart Diagnosis via een Smartphone

Deze functie is enkel beschikbaar op het model met het  of  logo.

Gebruik deze functie als u een nauwkeurige diagnose nodig hebt voor een LG Electronics-klanteninformatiecentrum wanneer het apparaat slecht of niet werkt.

Deze functie kan niet worden geactiveerd, tenzij het apparaat is aangesloten op het stopcontact. Als het apparaat niet kan worden ingeschakeld, moet de probleemoplossing worden uitgevoerd zonder deze functie.

Smart Diagnosis gebruiken

Smart Diagnosis (Slimme diagnose) via het klantinformatiecentrum

Gebruik deze functie als u een nauwkeurige diagnose nodig hebt voor een LG Electronics-klanteninformatiecentrum wanneer het apparaat slecht of niet werkt. Gebruik deze functie alleen om contact op te nemen met de servicemedewerker, niet tijdens normaal gebruik.

- 1 Druk op de knop **Vermogen** om het apparaat in te schakelen.
 - Druk niet op andere knoppen.
- 2 Wanneer u wordt gevraagd dit te doen, plaatst u het mondstuk van de telefoon dicht bij het **Smart Diagnosis**-pictogram.

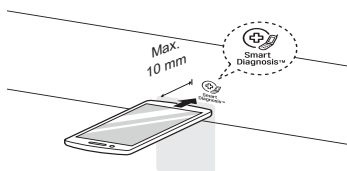

- 3 Houd de knop **Watertemp.** ingedrukt gedurende 3 seconden.

- 4 Houd de telefoon op zijn plaats totdat de toontransmissie is gestopt. De resterende tijd voor gegevensoverdracht wordt weergegeven.
 - Voor het beste resultaat beweegt u de telefoon terwijl de tonen worden verzonden.
 - Als de callcentermedewerker niet in staat is om een nauwkeurige registratie van de gegevens op te halen, kunt u worden gevraagd om het opnieuw te proberen.
- 5 Zodra het aftellen voorbij is en de tonen zijn gestopt, hervat u uw gesprek met de callcentermedewerker, die vervolgens in staat zal zijn om u te helpen met behulp van de voor analyse doorgegeven informatie.

OPMERKING

- Deze functie is afhankelijk van de lokale gesprekskwaliteit.
- De communicatieprestaties verbeteren en u krijgt een betere service als u gebruik maakt van de vaste telefoon.
- Als de gegevensoverdracht slecht is vanwege een slechte gesprekskwaliteit, ontvangt u mogelijk niet de beste diagnoseservice.

⚠ WAARSCHUWING

- Haal de stekker van het apparaat uit het stopcontact voordat u gaat schoonmaken, om zo het risico op een elektrische schok te voorkomen. Het niet opvolgen van deze waarschuwing kan leiden tot ernstig letsel, brand, elektrische schokken of overlijden.
- Gebruik nooit agressieve chemicaliën, schuurmiddelen of oplosmiddelen om het apparaat te reinigen. Ze kunnen de deklaag beschadigen.

Reinigen na elke wasbeurt

Zorg na het wassen

- Nadat het wasprogramma is voltooid, veegt u de deur en de binnenkant van de pakking af om eventueel vocht te verwijderen.
- Laat de deur een beetje open zodat het trommelinterieur kan drogen.
- Veeg het apparaat met een droge doek af om eventueel vocht te verwijderen.

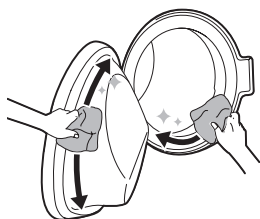

⚠ WAARSCHUWING

- Laat de deur open om het trommel interieur te drogen, maar alleen als het veilig is en kinderen onder toezicht staan.

De buitenkant reinigen

Een goede verzorging van het apparaat kan de levensduur verlengen.

Exterieur

- Verwijder eventuele vlekken onmiddellijk. Veeg af met een vochtige doek.
- Veeg het af met een vochtige doek en dan weer met een droge doek om ervoor te zorgen dat er geen vocht in de kast gewrichten of spleten blijft.
- Druk niet op het oppervlak op het display met scherpe voorwerpen.

Deur

- Was met een vochtige doek aan de buitenkant en de binnenkant en droog vervolgens met een zachte doek.

⚠ WAARSCHUWING

- Tracht geen panelen te scheiden of het toestel te demonteren. Gebruik geen scherpe voorwerpen op het bedieningspaneel om het apparaat te bedienen.

De binnenkant schoonmaken

- Gebruik een handdoek of een zachte doek om rond de deuropening en het deurglas te vegen.
- Verwijder altijd de artikelen uit het apparaat aan het einde van het programma. Vochtige artikelen in het apparaat kunnen kreuken, kleuren overdragen en geurtjes veroorzaken.

Het apparaat periodiek reinigen

Trommelreiniging

Gebruik deze functie om de binnenkant van het apparaat schoon te maken.

Een hoger waterniveau wordt gebruikt in dit programma, op een hoger toerental. Voer deze functie een keer per maand uit (of vaker indien nodig) om opgehoopt wasmiddel en andere resten te verwijderen.

- 1 Verwijder alle kleding of artikelen uit het apparaat en sluit de deur.
- 2 Open de wasmiddellade en voeg een antikalksteenpoeder toe aan het compartiment voor het hoofdwasmiddel.
 - Plaats de tabletten in de trommel.
- 3 Sluit de wasmiddellade langzaam.

- 4 Schakel de stroom in en selecteer **Trommelreiniging**.
 - EcL verschijnt op het scherm.
- 5 Druk op de knop **Start/Pauze** om te starten.
- 6 Nadat het programma is voltooid, laat u de deur open, zodat de opening, flexibele pakking en de glazen deur kunnen drogen.

⚠ WAARSCHUWING

- Laat de deur open zodat de binnenzijde van het apparaat kan drogen maar zorg ervoor dat kinderen niet zonder toezicht in de buurt van het apparaat kunnen komen.

Het watertoevoerfilter reinigen

De waterinlaat filter verzamelt kalk of kleine voorwerpen die zich in het water dat aan het apparaat wordt geleverd bevinden. Reinig de waterinlaat filter regelmatig.

OPMERKING

- Schakel de kraan uit als het apparaat gedurende langere tijd (bijvoorbeeld tijdens vakantie) niet wordt gebruikt, vooral als er geen vloergoot in de directe omgeving is.
- IE foutmelding zal op het controlepaneel worden weergegeven als er geen water in de lade van het wasmiddel komt.
- Als het water bijzonder hard is of sporen van kalk bevat, is het mogelijk dat het filter op de watertoevoer verstopt is.

- 1 Schakel de kraan uit en schroef de watertoevoerslang los.

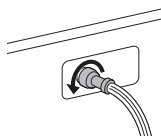

- 2 Reinig het filter met een gemiddeld harde borstel.

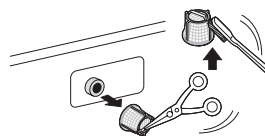

Het pompfilter schoonmaken

Het afvoerfilter verzamelt draden en kleine voorwerpen in het wasgoed. Controleer regelmatig of het filter schoon is. Dit is voor het behoud van een goed werkend apparaat.

Laat het water afkoelen voor u het afvoerpompfilter reinigt. Open de deur in een noodsituatie of voer een noodevacuatie uit.

- 1 Verwijder de stekker uit het stopcontact.
- 2 Open de afdekkap en trek de slang eruit.

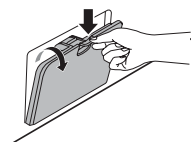

- 3 Schroef de afvoerdop ❶ los en laat het water eruit lopen. Schroef het afvoerpompfilter ❷ langzaam los om het water eruit te laten lopen en kleine voorwerpen te verwijderen.

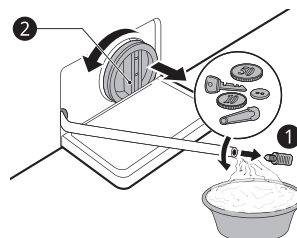

- 4 Na het reinigen van het afvoerpompfilter moet u het afvoerpompfilter verwijderen en de afvoerdop monteren.
 - 5 Sluit de afdekkap.
- 3 Gebruik een doek of een kleine niet-metalen borstel om de uitsparingen in de opening van de lade schoon te maken.
 - Verwijder al het residu uit de bovenste en onderste delen van de uitsparing.
 - 4 Veeg al het vocht uit de lade van het wasmiddel met een zachte doek of handdoek.
 - 5 Monteer de onderdelen van de lade opnieuw in de correcte vakken en voer de lade opnieuw in.

! LET OP

- Wees voorzichtig bij het aftappen omdat het water warm kan zijn.
- Voer het Trommel reinigen-programma een keer per maand uit (of vaker indien nodig) om resten wasmiddel en ander vuil te verwijderen.

De wasmiddellade reinigen

Het wasmiddel en de wasverzachter kunnen ophopen in de wasmiddellade. Verwijder de lade en de onderdelen van de lade en controleer een of twee maal per maand of er een ophoping is van wasmiddel of wasverzachter.

- 1 Verwijder de wasmiddellade door de lade recht naar buiten te trekken tot ze stopt.
 - Verwijder de lade terwijl u op de ontgrendelingsknop drukt aan de binnenkant van de lade van het wasmiddel.

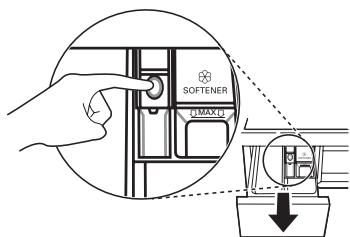

- 2 Verwijder al het opgehoopte wasmiddel en wasverzachter.
 - Spoel de lade en de onderdelen van de lade met warm water om al het opgehoopte wasmiddel en wasverzachter te verwijderen. Gebruik uitsluitend water om de wasmiddellade te reinigen. Droog de lade en de onderdelen van de lade met een zachte doek of handdoek.

Voor u service belt

De werking van het apparaat kan tot fouten en storingen leiden. De volgende tabellen bevatten mogelijke oorzaken en opmerkingen voor het oplossen van een foutmelding of storing. U kunt de meeste problemen zelf oplossen, waardoor u tijd en geld bespaart, omdat u geen LG Electronics servicecentrum hoeft te bellen. De volgende tabel zou u moeten helpen bij het oplossen van problemen.

Foutmeldingen

Het apparaat is uitgerust met een automatisch foutmonitoringssysteem om problemen in een vroeg stadium op te sporen en te diagnosticeren. Als dit apparaat niet goed functioneert of helemaal niet functioneert, controleer dan het volgende voordat u het LG Electronics servicecentrum belt.

Symptomen	Mogelijke oorzaken en oplossing
IE INLAATFOUT	Watervoorziening is niet voldoende op die locatie. Water komt het apparaat niet of langzaam binnen. <ul style="list-style-type: none"> • Probeer een andere kraan in het huis.
	De waterkraan is niet volledig open. Water komt het apparaat niet of langzaam binnen. <ul style="list-style-type: none"> • Open de kraan volledig.
	Watertoevoerslang(en) zijn geknikt. <ul style="list-style-type: none"> • Trek de slang recht of installeer de waterinlaatslang opnieuw
	Het filter van de toevoerslang(en) is verstopt. <ul style="list-style-type: none"> • Controleer en reinig het filter van de inlaatslang.
	Wanneer er een waterlek is in de aqua stop-toevoerslang, brandt het indicatielampje rood. <ul style="list-style-type: none"> • Vervang de aqua stop-toevoerslang.
DE WATERUITLAAT FOUT	Afvoerslang is geknikt of verstopt. Water in het apparaat kan niet weglopen of loopt langzaam weg. <ul style="list-style-type: none"> • Reinig en strek de afvoerslang.
	De afvoer is verstopt. <ul style="list-style-type: none"> • Controleer en reinig het afvoerfilter.
UE ONBALANS FOUT	Het apparaat heeft een systeem dat de onbalans in het apparaat detecteert en corrigeert. <ul style="list-style-type: none"> • Het wasgoed kan aan het einde van de cyclus te nat zijn, herschik het wasgoed om een goede centrifugering mogelijk te maken. Sluit de deur en druk op de Start/Pauze knop. Het kan even duren voordat het apparaat begint te draaien. De deur moet op slot zijn voordat er een draai kan worden gemaakt.
	De lading is te klein. Dit systeem kan stoppen met draaien of zelfs de draaicycclus helemaal onderbreken als individuele zware voorwerpen (b.v. badmat, badjas, enz.) zijn geladen. <ul style="list-style-type: none"> • Voeg 1 of 2 soortgelijke items toe om de was in evenwicht te brengen. Sluit de deur en druk op de Start/Pauze knop. Het kan even duren voordat het apparaat begint te draaien. De deur moet op slot zijn voordat er een draai kan worden gemaakt.

Symptomen	Mogelijke oorzaken en oplossing
dE dE1 dE2 dE4 DEUR FOUT	Deursensordefect. <ul style="list-style-type: none"> • Bel het LG Electronics servicecentrum. Het telefoonnummer van uw lokale LG Electronics servicecentrum staat vermeld op het garantiebewijs.
LE FOUTBEHEER	Dit is een bedieningsfout. <ul style="list-style-type: none"> • Trek de stekker uit het stopcontact en bel voor service.
LE MOTOR VERGRENDELD FOUT	Overbelasting in de motor <ul style="list-style-type: none"> • Laat het apparaat 30 minuten rusten tot de motor afgekoeld is en herstart het programma.
FE OVERSTROMING FOUT	Teveel water gevuld door een defecte waterklep. <ul style="list-style-type: none"> • Sluit de waterkraan. • Trek de stekker uit het stopcontact. • Bel voor service.
PE DRUKSENSOR FOUT	Waterniveausensordefect. <ul style="list-style-type: none"> • Sluit de waterkraan. • Trek de stekker uit het stopcontact. • Bel voor service.
LS TRILLINGSENSOR FOUT	Trillingsensor defecten. <ul style="list-style-type: none"> • Bel voor service.
FF BEVROREN FOUT	Is de toevoer-/afvoerslang of afvoerpomp bevroren? <ul style="list-style-type: none"> • Giet warm water in de trommel om de afvoerslang en de afvoerpomp de ontdooien. Dek de afvoerslang af met een warme, natte handdoek.
RE WATERLEKKAGE	Waterlekken. <ul style="list-style-type: none"> • Bel voor service.
PF STROOMPANNE	De stroom van het apparaat is uitgevallen. <ul style="list-style-type: none"> • Herstart het programma.



Geluiden die u kunt horen

Symptomen	Mogelijke oorzaken en oplossing
Ratelend en rammelend geluid	Vreemde voorwerpen, zoals sleutels, munten of veiligheidsspelden, kunnen in de trommel geraakt zijn. <ul style="list-style-type: none"> • Stop het apparaat en controleer de trommel op vreemde voorwerpen. Als het geluid aanhoudt nadat het apparaat opnieuw gestart is, moet u service bellen.
Bonkend geluid	Zware was kan een bonkend geluid produceren. Dit is normaal. <ul style="list-style-type: none"> • Als het geluid blijft aanhouden, is het apparaat waarschijnlijk uit balans. Stop en verdeel de was opnieuw.
	De was kan uit balans zijn. <ul style="list-style-type: none"> • Pauzeer de cyclus en verdeel de was opnieuw nadat de deur opengaat.

Symptomen	Mogelijke oorzaken en oplossing
Vibrerend geluid	Het verpakkingsmateriaal is niet verwijderd. <ul style="list-style-type: none"> • Verwijder verpakkingsmateriaal.
	De was kan mogelijk ongelijk verdeeld zijn in de trommel. <ul style="list-style-type: none"> • Pauzeer de cyclus en verdeel de was opnieuw nadat de deur opengaat.
	Niet alle nivelleringsvoeten staan stevig en gelijk op de vloer. <ul style="list-style-type: none"> • Raadpleeg De wasmachine waterpas zetten om de nivellering van het apparaat aan te passen.
	De vloer is niet hard genoeg. <ul style="list-style-type: none"> • Controleer of de vloer stevig is en niet doorbuigt. Raadpleeg de Vereisten voor de installatieplaats om de correcte locatie te selecteren.

Gebruik

Symptomen	Mogelijke oorzaken en oplossing
Er is een waterlek.	Huisafvoerpijpen zijn verstopt. <ul style="list-style-type: none"> • Ontstop de afvoerpijp. Neem contact op met een loodgieter indien nodig.
	Lekkage wordt veroorzaakt door onjuiste installatie van de afvoerslang of verstopte afvoerslang. <ul style="list-style-type: none"> • Reinig en strek de afvoerslang. Controleer en reinig het afvoerfilter regelmatig.
Het apparaat werkt niet.	Het bedieningspaneel is uitgeschakeld vanwege inactiviteit. <ul style="list-style-type: none"> • Dit is normaal. Druk op de knop Vermogen om het apparaat in te schakelen.
	De stekker van het apparaat is verwijderd uit het stopcontact. <ul style="list-style-type: none"> • Zorg ervoor dat het netsnoer stevig in het stopcontact zit.
	De watertoevoer is uitgeschakeld. <ul style="list-style-type: none"> • Schakel de waterkraan volledig in.

Symptomen	Mogelijke oorzaken en oplossing
Het apparaat werkt niet.	De bedieningen zijn niet correct ingesteld. <ul style="list-style-type: none"> Zorg ervoor dat het programma correct is ingesteld. Sluit de deur en druk op de knop Start/Pauze.
	De deur is open. <ul style="list-style-type: none"> Sluit de deur en zorg ervoor dat niets onder de deur geklemd is geraakt dat het volledige sluiten van de deur kan beletten.
	Stroomonderbreker/zekering is geactiveerd/gesprongen. <ul style="list-style-type: none"> Controleer de stroomonderbrekers/zekeringen bij u thuis. Vervang de zekeringen of schakel de stroomonderbreker opnieuw in. Het apparaat moet worden aangesloten op een afzonderlijk circuit. Het apparaat hervat het programma waar het is gestopt zodra de stroom opnieuw wordt ingeschakeld.
	Het bedieningspaneel moet worden hersteld. <ul style="list-style-type: none"> Druk op de knop Vermogen en selecteer het gewenste programma opnieuw en druk op de knop Start/Pauze.
	Start/Pauze is niet ingedrukt nadat het programma werd ingesteld. <ul style="list-style-type: none"> Druk op de knop Vermogen knop en selecteer het gewenste programma opnieuw en druk op de knop Start/Pauze. Het apparaat wordt uitgeschakeld als de knop Start/Pauze niet wordt ingedrukt binnen 15 minuten.
	Extreem lage waterdruk. <ul style="list-style-type: none"> Controleer een andere kraan in het huis om zeker te zijn dat de waterdruk bij u thuis voldoende is.
	Het apparaat verwarmt water of maakt stoom. <ul style="list-style-type: none"> De trommel kan tijdelijk stoppen tijdens bepaalde programma's terwijl het water veilig wordt opgewarmd tot een ingestelde temperatuur.
De knoppen werken mogelijk niet correct.	De deur kan niet worden geopend uit veiligheidsoverwegingen zodra het apparaat start. <ul style="list-style-type: none"> Controleer of het -pictogram brandt. U kunt de deur veilig openmaken nadat het Deurvergrendeling-pictogram uitgaat.
De deur gaat niet open	De deur kan niet worden geopend uit veiligheidsoverwegingen zodra het apparaat start. <ul style="list-style-type: none"> Controleer of het pictogram  brandt. U kunt de deur veilig openen nadat het pictogram  uitgaat.
Het apparaat wordt niet correct gevuld.	Het filter is verstopt. <ul style="list-style-type: none"> Zorg ervoor dat de inlaatfilters op de vulkleppen niet verstopt zijn.
	De inlaatslangen kunnen vervormd zijn. <ul style="list-style-type: none"> Controleer of de inlaatslangen niet vervormd of verstopt zijn.
	Ontoereikende watertoevoer. <ul style="list-style-type: none"> Zorg ervoor dat zowel de warm- als koudwaterkranen volledig ingeschakeld zijn.
	De warm- en koudwaterinlaatslangen zijn omgekeerd gemonteerd. <ul style="list-style-type: none"> Controleer de aansluitingen van de inlaatslangen.

Symptomen	Mogelijke oorzaken en oplossing
Het apparaat voert geen water af.	Vervormde afvoerslang. <ul style="list-style-type: none"> Zorg ervoor dat de afvoerslang niet vervormd is.
	Afvoer bevindt zich hoger dan 1,2 m boven de vloer. <ul style="list-style-type: none"> Zorg ervoor dat de afvoerslang niet hoger ligt dan 1,2 m boven de onderzijde van het apparaat.
Het wasmiddel wordt niet volledig of helemaal niet toegevoegd tijdens het wassen.	Er wordt te veel wasmiddel gebruikt. <ul style="list-style-type: none"> Volg de aanwijzingen die zijn gegeven door de wasmiddelenfabrikant.
Het programma duurt langer dan normaal.	De lading is te klein. <ul style="list-style-type: none"> Voeg meer items toe om het apparaat in staat te stellen de was in evenwicht te brengen.
	Zware voorwerpen worden gemengd met lichtere voorwerpen. <ul style="list-style-type: none"> Probeer altijd voorwerpen met een vergelijkbaar gewicht te wassen om het apparaat in staat te stellen het gewicht van de was voor het draaien gelijkmatig te verdelen.
	De lading is uit balans. <ul style="list-style-type: none"> Verdeel de was handmatig opnieuw als de items in de was zijn geraakt.
De duur is uitgesteld	Er is een onbalans vastgesteld of het zeepsop verwijderen programma is ingeschakeld. <ul style="list-style-type: none"> Dit is normaal. De overgebleven tijd die wordt weergegeven in het scherm is slechts een geschatte tijdsduur. Werkelijke tijd kan variëren.

Prestatie

Symptomen	Mogelijke oorzaken en oplossing
Slechte verwijdering van vlekken	Eerder ingedroogde vlekken. <ul style="list-style-type: none"> Items die eerder zijn gewassen kunnen vlekken hebben die zijn ingewerkt. Deze vlekken kunnen moeilijk te verwijderen zijn en kunnen vereisen om op de hand te wassen of voor te behandelen om te helpen bij het verwijderen van vlekken.
Vlekken	Bleekmiddel of verzachter wordt te vroeg vrijgegeven. <ul style="list-style-type: none"> Het bakje met wasmiddel is te veel gevuld. Het geeft het bleekmiddel of de verzachter snel vrij. U moet het bleekmiddel of de verzachter altijd meten om overvulling te vermijden. Sluit de dispenser lade voorzichtig.
	Bleekmiddel of wasverzachter werd direct toegevoegd aan de was in de trommel. <ul style="list-style-type: none"> Gebruik altijd de wasmiddelladen om er zeker van te zijn dat de wasmiddelen correct worden verdeeld op het juiste moment in het programma.
	De kledingstukken werden niet correct gesorteerd. <ul style="list-style-type: none"> Was donkere kleuren altijd afzonderlijk van lichte kleuren en witte kleding om verkleuring te voorkomen. Was nooit erg vuil wasgoed met licht vuile artikelen.

Symptomen	Mogelijke oorzaken en oplossing
Kreuken	Het apparaat is niet onmiddellijk leegemaakt. <ul style="list-style-type: none"> • Verwijder altijd de artikelen uit het apparaat aan het einde van het programma.
	Het apparaat is overbelast. <ul style="list-style-type: none"> • Het apparaat kan volledig worden geladen maar de kleding mag niet worden samengedrukt in de trommel. De deur van het apparaat moet gemakkelijk sluiten.
	De warm- en koudwaterinlaatslangen zijn omgekeerd gemonteerd. <ul style="list-style-type: none"> • Spoelen met warm water kan kreuken maken in de kleding. Controleer de aansluitingen van de inlaatslang.
Muffe of schimmelgeur in het apparaat.	De binnenzijde van de trommel is niet correct gereinigd. <ul style="list-style-type: none"> • Voer de Trommelreiniging-functie regelmatig uit.
	De afvoerslang is niet correct gemonteerd, waardoor het water terug in de wasmachine kan lopen. <ul style="list-style-type: none"> • Bij het installeren van de afvoerslang moet u ervoor zorgen dat deze niet geknikt of geblokkeerd wordt.
	De wasmiddellade is niet regelmatig gereinigd. <ul style="list-style-type: none"> • Reinig de wasmiddellade, in het bijzonder de boven- en onderzijde van de lade-opening.
	Er kunnen geuren ontstaan als de afvoerslang niet juist is gemonteerd, waardoor het water terug in het apparaat kan lopen. <ul style="list-style-type: none"> • Bij het installeren van de afvoerslang moet u ervoor zorgen dat deze niet geknikt of geblokkeerd wordt.
	Als de wasmiddellade niet regelmatig wordt gereinigd, kunnen er geuren ontstaan uit schimmels of vreemde stoffen. <ul style="list-style-type: none"> • Reinig de wasmiddellade, in het bijzonder de boven- en onderzijde van de lade-opening.





Wi-Fi

Symptomen	Mogelijke oorzaken en oplossing
<p>Uw huishoudapparaat en smartphone zijn niet verbonden met het Wifi-netwerk.</p>	<p>Het Wifi-wachtwoord waarmee u verbinding probeert te maken is onjuist.</p> <ul style="list-style-type: none"> • Zoek het Wifi-netwerk waarmee uw smartphone verbonden is en verwijder het, registreer daarna uw toestel op LG SmartThinQ
	<p>Mobiele gegevens voor uw smartphone is ingeschakeld.</p> <ul style="list-style-type: none"> • Schakel Mobiele gegevens uit op uw smartphone en registreer het toestel via het Wifi-netwerk.
	<p>De naam van het draadloze netwerk (SSID) is foutief ingesteld.</p> <ul style="list-style-type: none"> • De draadloze netwerknaam (SSID) moet een combinatie zijn van Engelse letters en nummers. (Gebruik geen speciale tekens.)
	<p>De frequentie van de router is niet 2,4 GHz.</p> <ul style="list-style-type: none"> • Enkel een frequentie van de router van 2,4 GHz wordt ondersteund. Stel de draadloze router in op 2,4 GHz en verbind het toestel met de draadloze router. Raadpleeg uw internetprovider of de fabrikant van de router om de frequentie van de router te controleren.
	<p>De afstand tussen het toestel en de router is te groot.</p> <ul style="list-style-type: none"> • Als de afstand tussen het toestel en de router te groot is kan het signaal zwak zijn en wordt de verbinding mogelijk onjuist geconfigureerd. Verplaats de router zodat deze zich dichterbij het toestel bevindt.

Productfiche

Gedelegeerde verordening (EU) No 1061/2010 van de commissie

Naam of handelsmerk van de leverancier	LG	
Model van de leverancier		F*WN*
Nominaal vermogen	kg	9
Energie-efficiëntieklasse		A+++
Bekroond met een "EU Ecolabel prijs" onder verordening [(EC) No 66/2010]		Nee
Gewogen jaarlijks energieverbruik (AWC) in kWu per jaar ¹	kWu / jaar	152
Energieverbruik		
Het standaard 60 °C katoenprogramma met volledige lading	kWu	0,81
Het standaard 60 °C katoenprogramma met gedeeltelijke lading	kWu	0,61
Het standaard 40 °C katoenprogramma met gedeeltelijke lading	kWu	0,58
Gewogen stroomverbruik van de uit-modus en van de ingeschakeld-gelaten modus	W	0,45
Gewogen jaarlijks waterverbruik (AWC) in liter per jaar ²	liter / jaar	8800
Afficiëntieklasse centrifugeren-drogen op een schaal van G (minst efficiënt) tot A (meest efficiënt).		A
Maximale centrifugeersnelheid ³	rpm	1360
Resterende vochtigheid ³	%	44
De standaard katoenprogramma's ⁴	Katoen+□, 60 °C / 40 °C	
De programmaduur		
Het standaard katoenprogramma van 60 °C met volledige lading ⁵	min.	283
Het standaard katoenprogramma van 60 °C met gedeeltelijke lading ⁵	min.	235
Het standaard katoenprogramma van 40 °C met gedeeltelijke lading ⁵	min.	226
De duur van de ingeschakeld-gelaten modus (TI)	min.	10
Akoestische geluidsemmissie via de lucht		
WASFASE ⁶	dB(A)	52
Fase centrifugeren ⁶	dB(A)	75
Vrijstaand		

- *1: Op basis van 220 standaard wasprogramma's voor katoenprogramma's aan 60 °C en 40 °C met volledige en gedeeltelijke lading en het verbruik van de laagvermogenmodi. Het reële energieverbruik hangt af van de wijze waarop het apparaat wordt gebruikt.
- *2: Op basis van 220 standaard wasprogramma's voor katoenprogramma's aan 60°C en 40 °C met volledige en gedeeltelijke lading en het verbruik van de laagvermogenmodi. Het reële waterverbruik hangt af van de wijze waarop het apparaat wordt gebruikt.
- *3: Bereikt voor het standaard 60 °C katoenprogramma met volledige lading of het standaard 40 °C katoenprogramma met gedeeltelijke lading, ongeacht welke lager is, en de resterende vochtigheid bereikt voor het standaard 60 °C katoenprogramma met volledige lading of het standaard 40 °C katoenprogramma met gedeeltelijke lading, ongeacht welke groter is.
- *4: De informatie in het waslabel en in de fiche wijst er op dat deze programma's geschikt zijn voor het wassen van normaal vuil katoen wasgoed en dat ze de meest efficiënte programma's zijn op het gebied van gecombineerd energie- en waterverbruik.
- *5: Het standaard katoenprogramma is **Katoen+**  ,  volledige lading, **Katoen+**  ,  halve lading en **Katoen+** halve lading in overeenstemming met Verordeningen (EU) No. 1061/2010 en EN 60456.
- *6: Uitgedrukt in dB(A) re 1 pW en afgerond tot het dichtstbijzijnde gehele getal tijdens de was- en centrifugeerfasen voor het standaard 60°C katoenprogramma met volledige lading.



MANUEL DU PROPRIÉTAIRE

LAVE-LINGE



Avant de commencer l'installation, lire attentivement ces instructions. Cela simplifiera l'installation et assurera que le produit soit installé correctement et en toute sécurité. Conserver ces instructions à proximité du produit après installation pour référence ultérieure.

TABLE DES MATIÈRES

Ce manuel peut contenir des images ou un contenu différent du modèle que vous avez acheté.
Ce manuel est sujet à révision par le fabricant.

CONSIGNES IMPORTANTES RELATIVES À LA SÉCURITÉ.....	3
LISEZ TOUTES LES INSTRUCTIONS AVANT UTILISATION.....	3
AVERTISSEMENT	3
PRENDRE SOIN DE L'ENVIRONNEMENT.....	8
Recyclage de votre ancien appareil.....	8
INSTALLATION.....	9
Pièces et spécifications.....	9
Exigences du lieu d'installation	10
Déballer les appareils.....	12
Mise à niveau de l'appareil.....	12
Raccordement du tuyau d'entrée d'eau	13
Installation du tuyau de vidange.....	14
UTILISATION	15
Aperçu du fonctionnement	15
Préparation du linge.....	15
Ajouter de la lessive ou de l'adoucissant.....	16
Panneau de commande	18
Tableau des programmes.....	19
Données de consommation	23
Options et fonctions complémentaires.....	24
FONCTIONS SMART.....	26
Utilisation de l'Application LG SmartThinQ	26
Utilisation de Smart Diagnosis	29
MAINTENANCE.....	30
Nettoyage après chaque lavage	30
Nettoyer l'appareil périodiquement	30
DÉPANNAGE.....	33
Avant d'appeler le service	33
DONNÉES D'UTILISATION.....	40
Fiche produit	40

LISEZ TOUTES LES INSTRUCTIONS AVANT UTILISATION

Les consignes de sécurité suivantes sont destinées à éviter les risques ou dommages imprévus issus d'une utilisation dangereuse ou incorrecte de l'appareil.

Les consignes sont séparées en 'AVERTISSEMENT' et 'ATTENTION' comme décrit ci-dessous.

Messages de sécurité

 Ce symbole s'affiche pour indiquer des problèmes et des utilisations qui peuvent présenter des risques. Lire attentivement la partie qui comporte ce symbole et suivre les instructions afin d'éviter tout risque.

AVERTISSEMENT

Cela indique que tout manquement à suivre les instructions peut entraîner des blessures graves ou la mort.

ATTENTION

Cela indique que tout manquement à suivre les instructions peut entraîner des blessures légères ou endommager l'appareil.

AVERTISSEMENT

AVERTISSEMENT

Pour réduire le risque d'explosion, d'incendie, de décès, de choc électrique, de blessure ou d'ébouillantage de personnes lors de l'utilisation de cet appareil, suivez les précautions de base, y compris les suivantes :

Sécurité technique

- Cet appareil peut être utilisé par des enfants âgés de 8 ans et plus et par des personnes ayant des capacités physiques, sensorielles ou mentales réduites ou bien manquant d'expérience et de connaissances, s'ils sont surveillés ou ont reçu des instructions relatives à l'utilisation de l'appareil d'une manière sûre et s'ils comprennent les dangers impliqués. Les enfants ne doivent pas jouer avec l'appareil. Le nettoyage et la maintenance par l'utilisateur ne doivent pas être exécutés par des enfants sans surveillance.
- Les enfants de moins de 3 ans doivent être tenus à l'écart, sauf s'ils sont surveillés en permanence.
- Si le cordon d'alimentation est endommagé, il doit être remplacé par le fabricant, ses agents de service ou des personnes qualifiées afin d'éviter tout danger.
- Les ouvertures de ventilation ne doivent pas être obstruées par un tapis.
- Cet appareil est destiné à être utilisé dans des applications de ménage seulement et non dans des applications telles que :
 - des cuisines du personnel dans des magasins, des bureaux et d'autres environnements de travail,
 - des gîtes,
 - par des clients dans des hôtels, motels et autres environnements de type résidentiel,
 - des environnements de type chambres d'hôtes,
 - des espaces à usage commun dans des immeubles ou dans des laveries.
- Utiliser un tuyau ou des ensembles de tuyaux neufs fournis avec l'appareil. La réutilisation d'anciens tuyaux peut provoquer une fuite d'eau et des dommages matériels consécutifs.
- La pression d'eau doit être comprise entre 100 et 1000 kPa.
- La capacité maximale de certains cycles pour les vêtements secs à laver est de 9 kg.

Installation

- Ne jamais faire fonctionner cet appareil s'il est endommagé, défectueux, partiellement démonté ou a des pièces manquantes ou cassées, y compris si le cordon ou la fiche est endommagée.
- Cet appareil ne doit être transporté que par deux personnes ou plus tenant l'appareil en toute sécurité.
- Ne pas installer l'appareil dans un endroit humide et poussiéreux. Ne pas installer ou ranger l'appareil dans une zone en plein air, ou toute autre zone soumise à des conditions telles que la lumière du soleil, le vent ou la pluie ou à des températures inférieures à zéro.
- Serrer le tuyau de vidange pour éviter toute séparation.
- Si le câble d'alimentation est endommagé ou si les trous de la prise sont lâches, ne pas utiliser le cordon d'alimentation et contacter un centre de service agréé.
- Ne pas brancher l'appareil sur une multiprise, des cartes d'alimentation ou des rallonges.
- Cet appareil ne doit pas être installé derrière une porte verrouillable, une porte coulissante ou une porte avec une charnière du côté opposé à celui de l'appareil, de sorte qu'une ouverture complète de la porte de l'appareil soit restreinte.
- Cet appareil doit être mis à la terre. En cas de dysfonctionnement ou de panne, la mise à la terre réduira le risque de choc électrique en donnant un chemin de moindre résistance au courant électrique.
- Cet appareil est équipé d'un cordon d'alimentation doté d'un conducteur de terre et d'une fiche de terre. La fiche doit être branchée dans une prise appropriée, installée et mise à la terre conformément à tous les codes et règlements locaux.
- Une mauvaise connexion du conducteur de terre peut entraîner un risque de choc électrique. Vérifier avec un électricien ou un personnel de service qualifié si vous avez des doutes quant à savoir si l'appareil est correctement mis à la terre.
- Ne pas modifier la fiche d'alimentation fournie avec l'appareil. Si elle ne correspond pas à la prise, faire installer une prise adéquate par un électricien qualifié.

Utilisation

- Ne pas essayer de séparer les panneaux ou de démonter l'appareil.
- Ne pas appliquer d'objets pointus sur le panneau de commande afin de faire fonctionner l'appareil.
- Ne pas réparer ou remplacer une partie de l'appareil. Toutes les réparations et l'entretien doivent être effectués par un personnel qualifié, sauf recommandation spécifique dans le manuel du propriétaire. Utiliser uniquement des pièces autorisées par l'usine.
- Ne pas mettre d'animaux vivants dans l'appareil, comme des animaux domestiques.
- Garder la zone sous et autour de l'appareil exempte de matériaux combustibles tels que des peluches, du papier, des chiffons, des produits chimiques, etc.
- Ne pas laisser l'appareil porte ouverte. Les enfants peuvent s'accrocher à la porte ou ramper à l'intérieur de l'appareil, causant des dommages ou des blessures.
- Utiliser un tuyau ou des ensembles de tuyaux neufs fournis avec l'appareil. La réutilisation d'anciens tuyaux peut provoquer une fuite d'eau et des dommages matériels consécutifs.
- Ne pas mettre, laver ou sécher des articles qui ont été nettoyés, lavés, trempés ou tachés de substances combustibles ou explosives (comme des cires, décapants pour cire, de l'huile, de la peinture, de l'essence, des dégraissants, des solvants de nettoyage à sec, du kérosène, du pétrole, des dissolvants, de la térébenthine, de l'huile végétale, de l'huile de cuisine, de l'acétone, de l'alcool, etc.). Toute utilisation incorrecte peut provoquer un incendie ou une explosion.
- Ne jamais toucher l'appareil pendant qu'il fonctionne. Attendre que le tambour soit complètement arrêté.
- En cas d'inondation, débrancher la fiche électrique et contacter le centre d'information client LG Electronics.
- Ne pas trop pousser la porte lorsque la porte de l'appareil est ouverte.
- Ne pas toucher la porte au cours d'un programme haute température.

- Ne pas utiliser de gaz inflammables et de substances combustibles (benzène, essence, diluant, pétrole, alcool, etc.) près de l'appareil.
- Si le tuyau de vidange ou d'arrivée est gelé en hiver, n'utiliser qu'après dégel.
- Conserver toutes les lessives, les assouplissants et les agents de blanchiment hors de la portée des enfants.
- Ne pas toucher la fiche d'alimentation ou les commandes de l'appareil avec des mains mouillées.
- Ne pas plier excessivement le câble d'alimentation ou placer un objet lourd sur celui-ci.
- Ne pas laver dans cette machine de tapis, nattes, chaussures ou couvertures pour animaux de compagnie, ou des articles autres que des vêtements ou des draps.
- Cet appareil doit être utilisé uniquement à des fins domestiques et ne doit pas être utilisé dans des applications mobiles.
- En cas de fuite de gaz (isobutane, propane, gaz naturel, etc.), ne pas toucher l'appareil ni la fiche d'alimentation et ventiler immédiatement la zone.

Maintenance

- Brancher correctement le cordon d'alimentation dans la prise de courant après avoir enlevé complètement toute humidité et poussière.
- Débrancher l'appareil de l'alimentation électrique avant de nettoyer l'appareil. Le réglage des commandes en position d'arrêt ou de veille ne déconnecte pas cet appareil de l'alimentation électrique.
- Ne pas vaporiser d'eau à l'intérieur ou à l'extérieur de l'appareil pour le nettoyer.
- Ne jamais débrancher l'appareil en tirant sur le câble d'alimentation. Toujours saisir fermement la prise électrique et la tirer tout droit pour la sortir de la prise de courant.

Élimination

- Avant de mettre au rebut un appareil usagé, le débrancher. Couper le câble directement derrière l'appareil pour éviter toute mauvaise utilisation.
- Éliminer tous les matériaux d'emballage (comme les sacs en plastique et le polystyrène) loin des enfants. Les matériaux d'emballage peuvent provoquer une suffocation.
- Enlever la porte avant que cet appareil ne soit retiré du service ou éliminer afin d'éviter le danger que des enfants ou de petits animaux soient piégés à l'intérieur.

PRENDRE SOIN DE L'ENVIRONNEMENT

Recyclage de votre ancien appareil



- Ce symbole de poubelle barrée d'une croix indique que votre équipement électrique et électronique (EEE) ne doit pas être jeté avec les ordures ménagères. Il doit faire l'objet d'un tri et d'une collecte sélective séparée.
- Les équipements électriques que vous jetez peuvent contenir des substances dangereuses. Il est donc important de les jeter de façon appropriée afin d'éviter des impacts négatifs sur l'environnement et la santé humaine. L'équipement que vous jetez peut également contenir des pièces réutilisables pour la réparation d'autres produits ainsi que des matériaux précieux pouvant être recyclés pour préserver les ressources de la planète.
- Vous pouvez rapporter votre appareil au commerçant qui vous l'a vendu ou contacter votre collectivité locale pour connaître les points de collecte de votre EEE. Vous trouverez également des informations à jour concernant votre pays en allant sur www.quefairedemesdechets.fr

Pièces et spécifications

REMARQUE

- L'aspect et les caractéristiques peuvent être modifiés sans préavis pour améliorer la qualité de l'appareil.

Vue avant

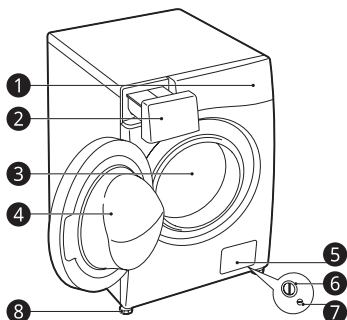

- ❶ Panneau de commande
- ❷ Bac distributeur de lessive
- ❸ Tambour
- ❹ Porte
- ❺ Trappe
- ❻ Filtre de pompe de vidange
- ❼ Bouchon de vidange
- ❽ Pieds réglables

Vue arrière

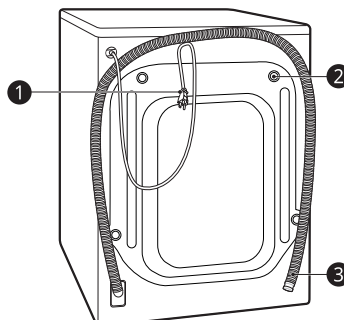

- ❶ Fiche d'alimentation
- ❷ Boulons de transport
- ❸ Tuyau de vidange

Accessoires

* Cette fonctionnalité est disponible sur certains modèles seulement.



- ❶ Tuyau d'entrée d'eau froide*
- ❷ Clé
- ❸ Capuchons pour couvrir les trous des boulons de transport*
- ❹ Support coudé pour fixer le tuyau de vidange*

Caractéristiques

Modèle	F*WN*
Alimentation électrique	220 - 240 V~, 50 Hz
Dimensions (largeur x profondeur x hauteur)	600 mm X 560 mm X 850 mm
Poids de l'appareil	63 kg

- Aucune autre protection antirefoulement n'est nécessaire pour le raccordement à l'entrée d'eau.

Exigences du lieu d'installation

Avant d'installer l'appareil, vérifiez les informations suivantes pour vous assurer que l'appareil soit installé au bon endroit.

Emplacement d'installation

- Installez l'appareil sur un sol plat (Pente admissible sous l'appareil : 1°).
- Ne jamais essayer de niveler un sol inégal en mettant des morceaux de bois, de carton ou des matériaux similaires sous l'appareil.
- S'il est impossible d'éviter le positionnement de l'appareil à côté d'une cuisinière à gaz ou d'un poêle à charbon, une isolation (850 x 600 mm) recouverte d'une feuille d'aluminium sur le côté faisant face à la cuisinière ou au poêle doit être insérée entre les deux appareils.
- Veuillez vous assurer que lorsque l'appareil est installé, il soit facilement accessible à un technicien en cas de panne.
- Lors de l'installation de l'appareil, régler les quatre pieds à l'aide de la clé à boulon de transport qui rendent l'appareil stable, et laisser un espace libre d'environ **5 mm** entre le dessus de l'appareil et le dessous de n'importe quel plan de travail.
- Un dégagement supplémentaire devrait être à **100 mm** du mur et **20 mm** de l'arrière, de la droite et de la gauche.

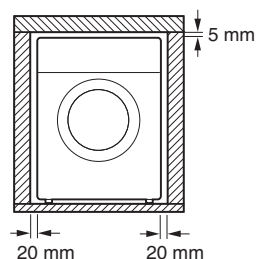
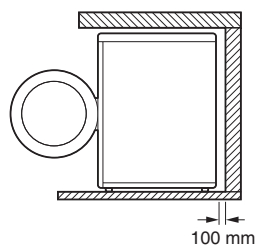

⚠ AVERTISSEMENT

- Cet appareil doit être utilisé uniquement à des fins domestiques et ne doit pas être utilisé dans des applications mobiles.

REMARQUE

- Si l'appareil est installé sur une plate-forme surélevée, il doit être solidement fixé de manière à éliminer le risque de chute.

Planchers en bois (planchers suspendus)

Lors de l'installation de l'appareil sur un plancher en bois, utilisez des coupelles en caoutchouc afin d'éviter des vibrations et des déséquilibres excessifs.

- Pour éviter des vibrations, nous vous recommandons de placer des coupelles en caoutchouc ❶ d'au moins 15 mm d'épaisseur sous chaque pied de l'appareil, fixées à au moins deux poutres de plancher avec des vis.

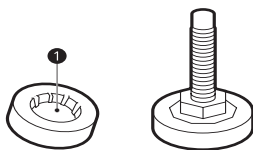

- Si possible, installer l'appareil dans l'un des angles de la pièce, où le sol est plus stable.
- Monter les coupelles en caoutchouc pour réduire les vibrations.

⚠ ATTENTION

- Cet appareil doit être utilisé uniquement à des fins domestiques et ne doit pas être utilisé dans des applications mobiles.
- Si l'appareil est installé sur un sol instable (par ex. sol en bois), la garantie ne couvre pas les dommages et les coûts engendrés par l'installation sur le sol instable.

REMARQUE

- Vous pouvez acheter des coupelles en caoutchouc (pièce n° **4620ER4002B**) auprès du centre de service LG Electronics.

Ventilation

- S'assurer que la circulation d'air autour de l'appareil ne soit pas entravée par des tapis, carpettes, etc.

Température ambiante

- Ne pas installer l'appareil dans des pièces qui puissent atteindre une température négative. Des tuyaux gelés peuvent éclater sous la pression. La fiabilité de l'unité de commande électronique peut être altérée à des températures inférieures au point de congélation.
- Si l'appareil est livré en hiver et que la température est négative, placer l'appareil à température ambiante pendant quelques heures avant de le mettre en service.

Raccordement électrique

- Ne pas utiliser de rallonge ni de double adaptateur.
- Toujours débrancher l'appareil et couper l'entrée en eau après utilisation.
- Raccorder l'appareil à une prise de terre conformément à la réglementation sur le câblage électrique en vigueur.
- L'appareil doit être positionné de sorte que la prise soit facilement accessible.
- La prise secteur doit être à moins de 1 mètre de part et d'autre de l'appareil.

⚠ AVERTISSEMENT

- Les réparations sur l'appareil ne doivent être effectuées que par le personnel qualifié. Les réparations effectuées par des personnes inexpérimentées peuvent provoquer des blessures ou de graves dysfonctionnements. Contacter votre centre de service LG Electronics.
- La fiche doit être branchée dans une prise appropriée, installée et mise à la terre conformément à tous les codes et règlements locaux.

Déballer les appareils

Soulever l'appareil de sa base en mousse

* Cette fonctionnalité est disponible sur certains modèles seulement.

Après avoir retiré le matériau en carton et d'expédition, soulever l'appareil de sa base en mousse.

- S'assurer que le support de cuve **1*** se détache avec la base et ne soit pas collé au fond de l'appareil.
- Si vous devez poser l'appareil pour retirer la base en carton **2**, toujours protéger le côté de l'appareil et le poser délicatement sur le côté. Ne pas mettre l'appareil sur l'avant ou l'arrière.

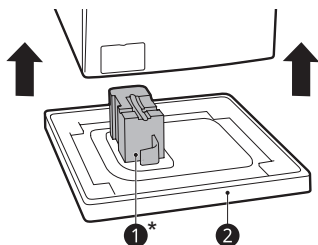

- Retirer les assemblages de boulons en les agitant légèrement en les tirant.
- Remettre les capuchons de trous.
 - Installer les capuchons de trous **2 b** inclus dans l'ensemble d'accessoires ou fixés à l'arrière.

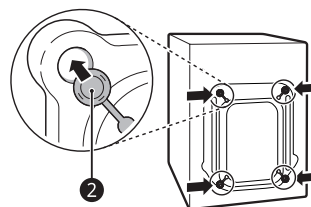

Mise à niveau de l'appareil

Vérifier le niveau

La mise à niveau de l'appareil évite les bruits et les vibrations inutiles. Vérifier si l'appareil est parfaitement à niveau après l'installation.

- Si l'appareil bascule lorsqu'on pousse la plaque supérieure de l'appareil en diagonale, ajuster de nouveau les pieds.

Retirer les boulons d'assemblage

- Commencer par les boulons de transport du bas **1** et utiliser la clé (incluse) pour desserrer complètement les boulons de transport en les tournant dans le sens inverse des aiguilles d'une montre.

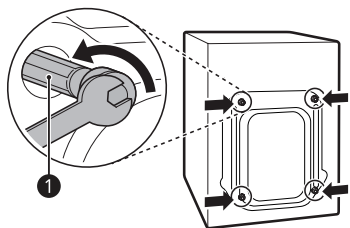

Réglage et mise à niveau des pieds

Lors de l'installation de l'appareil, celui-ci doit être aligné et parfaitement à niveau.

- Si l'appareil n'est pas aligné ni à niveau, il risque d'être endommagé ou de ne pas fonctionner correctement.

1 Tournez les pieds réglables comme requis si le sol est inégal.

- N'insérez pas de morceaux de bois, etc., sous les pieds.
- Assurez-vous que les quatre pieds soient stables et reposent sur le sol.

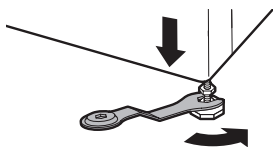
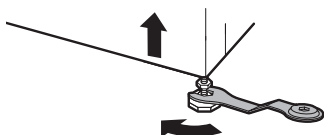

2 Vérifiez si l'appareil est parfaitement de niveau à l'aide d'un niveau à bulle ❶.

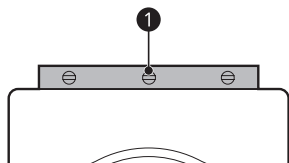

3 Fixer les pieds de réglage avec les écrous de blocage ❷ en les tournant dans le sens contraire des aiguilles d'une montre contre le fond de l'appareil.

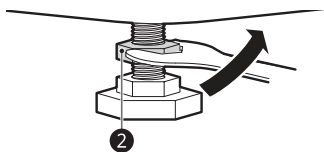

4 Vérifiez que tous les écrous de blocage situés au bas de l'appareil sont correctement fixés.

REMARQUE

- Un placement et une mise à niveau appropriés de l'appareil assureront un fonctionnement long, régulier et fiable.
- L'appareil doit être de niveau et tenir fermement en position.
- Il ne doit pas osciller dans les angles sous la charge.
- Ne pas laisser les pieds de l'appareil se mouiller. Tout manquement à le faire peut provoquer des vibrations ou du bruit.

Raccordement du tuyau d'entrée d'eau

Note pour le raccordement

- La pression de l'eau doit être comprise entre **100 kPa** et **1000 kPa** (1,0 - 10,0 kgf/cm²). Si la pression de l'eau est supérieure à **1000 kPa** un dispositif de décompression doit être installé.
- Ne pas serrer excessivement le tuyau d'entrée d'eau sur toutes les vannes.
- Vérifier régulièrement l'état du tuyau et le remplacer si nécessaire.

Vérifier le joint en caoutchouc sur le tuyau d'entrée d'eau

Deux joints en caoutchouc ❶ sont fournis avec les tuyaux d'arrivée d'eau. Ils sont utilisés pour empêcher les fuites d'eau. S'assurer que le raccordement aux robinets soit suffisamment serré.

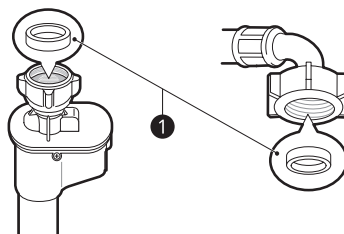
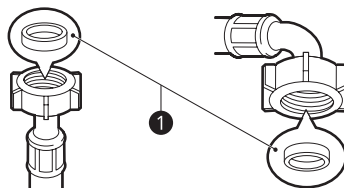

Raccordement d'un tuyau au robinet d'eau

Tuyau de type vissé à un robinet avec filetage

Visser le raccord du tuyau à l'alimentation en eau, avec un raccord fileté de $\frac{3}{4}$ ".

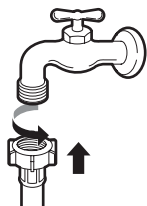

REMARQUE

- Avant de raccorder le tuyau d'entrée au robinet d'eau, ouvrir le robinet d'eau pour éliminer les substances étrangères (terre, sable, sciure, etc.) des conduites d'eau. Laisser couler l'eau dans un seau et vérifier la température de l'eau.

Raccordement d'un tuyau à l'appareil

Visser la conduite d'eau à l'alimentation en eau à l'arrière de l'appareil.

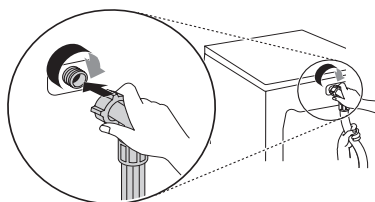

REMARQUE

- Après avoir terminé la connexion, en cas de fuites d'eau du tuyau, répéter les mêmes étapes. Utiliser le type de robinet le plus classique pour l'alimentation en eau. Si le robinet soit carré ou trop grand, retirer la plaque de guidage avant d'insérer le robinet dans l'adaptateur.
- S'assurer que le tuyau ne soit pas plié ou pincé.

Installation du tuyau de vidange

Pour modèle avec pompe à vidange

Le tuyau de vidange ne doit pas être placé à plus de **100 cm** au-dessus du sol. Il se peut que l'eau de l'appareil ne se vidange pas ou se vidange lentement.

- Une bonne fixation du tuyau de vidange permettra de protéger le sol contre les dommages dus à des fuites d'eau.

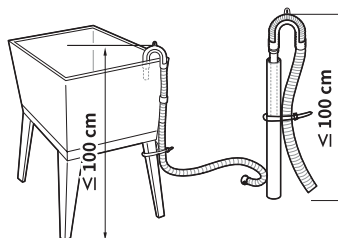
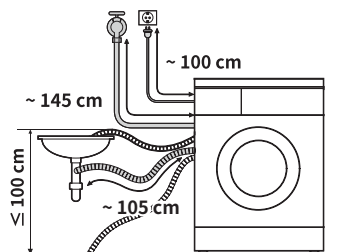

- Si le tuyau de vidange est trop long, ne pas le faire entrer de force dans l'appareil. Cela entraînerait un bruit anormal.
- Lors de l'installation du tuyau de vidange à un évier, l'attacher avec une ficelle.

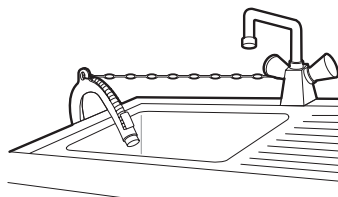

Aperçu du fonctionnement

Utilisation de l'appareil

Avant le premier lavage, sélectionner le programme de lavage **Katoen (Coton)** et ajouter une moitié de la lessive. Démarrer l'appareil sans linge. Cela éliminera les éventuels résidus et l'eau du tambour qui pourraient avoir été laissés pendant la fabrication.

- 1 Trier le linge et charger les articles.
 - Trier le linge par type de textile, degré de salissure, couleur et capacité de charge au besoin. Ouvrir la porte et charger les articles dans l'appareil.
- 2 Ajouter de la lessive ou de l'adoucissant.
 - Ajouter la quantité appropriée de lessive dans le bac à produits lessiviels. Si nécessaire, ajouter de l'eau de Javel ou un assouplissant dans les zones appropriées du bac.
- 3 Mettre l'appareil sous tension.
 - Appuyez sur le bouton **Power** pour mettre l'appareil sous tension.
- 4 Choisir le cycle souhaité.
 - Appuyer sur le bouton cycle à plusieurs reprises ou tourner le bouton sélecteur de cycle jusqu'à ce que le programme désiré soit sélectionné.
 - Sélectionner maintenant une température de lavage et une vitesse d'essorage. Prendre garde à l'étiquetage d'entretien du tissu de vos vêtements.
- 5 Démarrer le cycle.
 - Appuyez sur le bouton **Départ/Pause** pour commencer le cycle. L'appareil s'active brièvement sans eau pour mesurer le poids de la charge. Si le bouton **Départ/Pause** n'est pas appuyé sous **15 minutes** l'appareil s'éteint et tous les réglages sont perdus.
- 6 Fin de cycle.
 - Lorsque le cycle est terminé, une mélodie retentit. Retirer immédiatement vos vêtements de l'appareil pour réduire le froissement. En enlevant la charge, vérifiez qu'il n'y ait pas de petits objets qui puissent être pris dans le joint autour de la porte.

Préparation du linge

Trier le linge pour obtenir les meilleurs résultats de lavage, puis le préparer conformément aux symboles figurant sur les étiquettes d'entretien.





Tri des vêtements

- Pour de meilleurs résultats de lavage, trier vos vêtements en fonction de l'étiquette d'entretien indiquant le type de tissu et la température de lavage. Ajuster la vitesse d'essorage pour les laver.
- Degré de salissure (très sale, normal, légèrement sale) : séparer les vêtements en fonction du degré de salissure. Si possible, ne pas laver les articles très sales avec ceux qui sont légèrement sales.
- Couleur (blanc, clair, sombres) : laver séparément les vêtements foncés ou teints en couleurs blanches ou claires. Le mélange de vêtements teints avec des vêtements clairs peut entraîner un transfert de la teinture ou une décoloration des vêtements plus clairs.
- Peluches (producteurs, collecteurs de peluches) : laver séparément les tissus produisant des peluches à partir des tissus collecteurs de peluches. Les producteurs de peluches peuvent provoquer des bouloches et des peluches sur les collecteurs de peluches.

Vérifier l'étiquette d'entretien du tissu

Symboles sur les étiquettes d'entretien

Les symboles vous indiquent le contenu des tissus de vos vêtements et comment les laver.

Symbole	Type de lavage / tissu
	<ul style="list-style-type: none"> • Lavage normal • Coton, Tissus mélangés
	<ul style="list-style-type: none"> • Synthétiques • Synthétique, Tissus mélangés
	<ul style="list-style-type: none"> • Lavage Spécial Délicat • Délicat
	<ul style="list-style-type: none"> • Lavage à la main seulement • Laine, soie
	<ul style="list-style-type: none"> • Ne pas laver

REMARQUE

- Les tirets situés sous le symbole vous donnent des informations sur le type de tissu et l'allocation maximale de contraintes mécaniques.

Vérifier les vêtements avant le chargement

- Combiner gros et petits articles dans une charge. Charger d'abord les gros articles. Les gros articles ne doivent pas représenter plus de la moitié de la charge totale.
- Ne pas laver de petits articles simples. Ajouter 1 à 2 articles similaires à la charge pour éviter une charge déséquilibrée.
- S'assurer de vider toutes les poches. Les objets tels que des clous, pinces à cheveux, allumettes, stylos, pièces de monnaie et clés peuvent endommager votre appareil et vos vêtements.

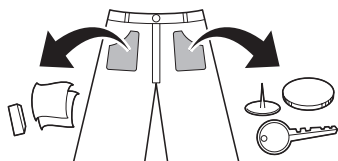

- Laver les articles délicats (bas, soutien-gorge à armatures) dans un filet de lavage.
- Fermer les fermetures à glissière, les crochets et les attaches de sorte que ces éléments n'accrochent pas les autres vêtements.
- Prétraiter la saleté et les taches en saturant la saleté et les taches avec un détergent dissous et en les brossant afin de les éliminer.
- Vérifier les plis du joint flexible (gris) et enlever tous les petits objets.

⚠ ATTENTION

- Vérifier si le linge se coince entre la porte et le joint, car le linge pourrait être endommagé pendant le lavage.

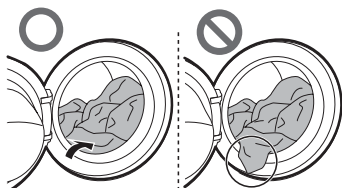

- Retirer les articles du joint souple pour empêcher des dommages aux vêtements et au joint de la porte.

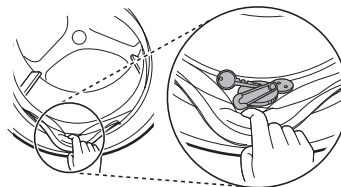

Ajouter de la lessive ou de l'adoucissant

Dosage de la lessive

- La lessive doit être utilisée conformément aux instructions du fabricant de la lessive et choisie selon le type, la couleur, la salissure du tissu et la température de lavage.
- Réduire la quantité de lessive si un excès de mousse se forme.
- Une trop grande quantité de lessive entraîne un excès de mousse qui cause un mauvais lavage.
- Lorsque vous utilisez une lessive liquide, suivre les directives fournies par le fabricant de la lessive.
- Vous pouvez verser de la lessive liquide directement dans le bac à lessive principal si vous commencez le cycle de lavage immédiatement.
- Ne pas utiliser de lessive liquide si vous utilisez la fonction **Einduitstel (Fin différée)** ou si vous avez sélectionné l'option **Voorwas (Pré lavage)** car le liquide peut durcir.
- L'utilisation de lessive peut devoir être ajustée selon la température de l'eau, la dureté de l'eau, la charge et le degré de salissure du linge. Pour de meilleurs résultats, éviter les excès de mousse.
- Se reporter à l'étiquette des vêtements avant de choisir le détergent et la température de l'eau :
- Utiliser uniquement des lessives adaptées au type de vêtement :
 - Les lessives liquides sont souvent conçues pour des applications spéciales, par ex. pour des tissus couleur, de la laine, du linge délicat ou foncé.
 - La lessive en poudre convient à tous types de tissus.
 - Pour obtenir de meilleurs résultats de lavage des vêtements blancs et pâles, utiliser une lessive en poudre avec un agent de blanchiment.

- La lessive est distribuée à partir du distributeur au début du cycle de lavage.

REMARQUE

- Ne pas laisser durcir la lessive. Cela peut provoquer des blocages, de mauvaises performances de rinçage ou des odeurs.
- Pleine charge : conformément aux recommandations du fabricant.
- Charge partielle : $\frac{3}{4}$ de la quantité normale
- Charge minimale : $\frac{1}{2}$ charge

Ajouter de la lessive

- Lessive de lavage principal ① seulement → 
- Lessive de prélavage ② et lavage principal ① →  ● 

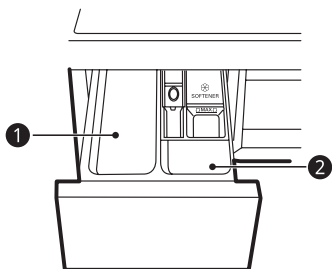

REMARQUE

- Utiliser la quantité appropriée de lessive. Un excès de lessive, d'agent de blanchiment ou d'assouplissant peut provoquer un débordement.
- En sélectionnant l' **Voorwas (Pré lavage)** diviser la dose en $\frac{1}{3}$ pour le pré lavage et en $\frac{2}{3}$ pour le lavage principal.

Ajouter une tablette de lessive

La tablette de lessive est également disponible lors du lavage du linge.

- 1 Ouvrir la porte et mettre la tablette de lessive dans le tambour.

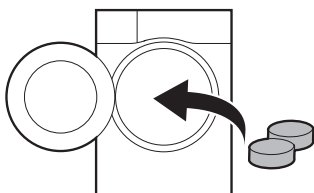

- 2 Charger le linge dans le tambour et fermer la porte.

REMARQUE

- Ne pas mettre de tablettes dans le tiroir.

Ajouter un assouplissant

- Ajouter un assouplissant jusqu'à la ligne de remplissage maximum.

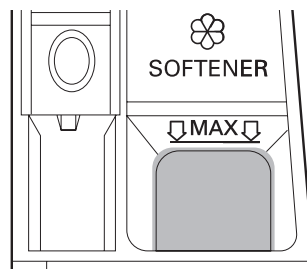

- Fermer délicatement le bac distributeur.
- Ne pas laisser l'assouplissant dans le bac à lessive pendant plus de 2 jours. L'assouplissant peut durcir.
- L'assouplissant sera automatiquement ajouté au cours du dernier cycle de rinçage.
- Ne pas ouvrir le bac lors de l'alimentation en eau.
- Ne pas utiliser de solvants (par ex. benzène, etc.).

REMARQUE

- Le fait de verser un excès d'assouplissant au-dessus de la ligne de remplissage maximum peut provoquer une distribution trop précoce, ce qui peut tacher les vêtements.
- Ne pas verser d'assouplissant directement sur le linge, car cela pourrait le tacher.

Ajouter un adoucisseur d'eau

Un adoucisseur d'eau, tel qu'un anti-calcaire, peut être utilisé pour réduire l'utilisation de lessive dans les régions où le degré de dureté de l'eau est élevé.

- Ajouter d'abord la lessive, puis l'adoucisseur d'eau. Répartir selon la quantité indiquée sur l'emballage.

Panneau de commande

Caractéristiques de panneau de commande

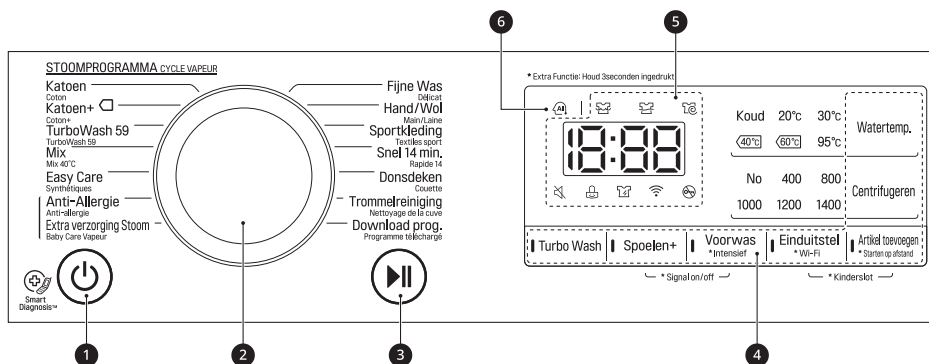

1 Bouton Power

- Appuyer sur le bouton **Power** pour mettre l'appareil sous et hors tension.

2 Bouton Programme

- Les programmes sont disponibles selon le type de linge.
- Le voyant s'allume pour indiquer le programme sélectionné.

3 Bouton Départ/Pause

- Appuyer sur le bouton **Départ/Pause** pour démarrer ou lancer un cycle de lavage.
- Appuyer sur le bouton **Départ/Pause** pour arrêter temporairement un cycle de lavage.

4 Options et fonctions complémentaires

- Vous pouvez utiliser les options et fonctions supplémentaires pour personnaliser les programmes.
- Pour utiliser les fonctions complémentaires, pressez et maintenez le bouton correspondant pendant 3 secondes. Le symbole correspondant s'allume sur l'écran.
- Pour utiliser la fonction **Starten op afstand (Dem. à distance)** se référer à **SMART FUNCTIONS**.
- Cela vous permet de sélectionner un programme supplémentaire et s'allume lorsqu'il est sélectionné.
 - 📶 : cette icône s'allume lorsque l'appareil est connecté au réseau Wi-Fi du domicile.

5 Affichage

- L'écran affiche les réglages, le temps restant estimé, les options et les messages de statut. Lorsque l'appareil est mis sous tension, les réglages par défaut s'allument à l'écran.
 - 18:00 : Lorsqu'un programme est sélectionné, l'heure par défaut du programme sélectionné est affichée. La durée par défaut peut être modifiée en fonction de l'option sélectionnée.
 - 👤 : Lorsque le linge est en cours de lavage, cette icône est allumée.
 - 👤 : Lorsque le linge est rincé à la fin du programme de lavage, cette icône est allumée.
 - 👤 : Lorsque le linge est essoré pour éliminer l'eau du linge, cette icône s'allume.
 - 👤 : Lorsque cette icône est allumée, la porte ne peut pas être ouverte.

6 AI DD



- AI DD  fournit le lavage et l'essorage désirés.
-  est activé quand les programmes **Katoen (Coton)**, **Mix (Mix 40°C)** et **Easy Care (Synthétiques)** sont sélectionnés et utilisés.

Tableau des programmes

Programme de lavage

Programme	Katoen (Coton)	Charge max.	Évaluation
Description	Offre de meilleures performances en combinant divers mouvements de tambour. Utiliser pour des vêtements de couleur solide (chemises, chemises de nuit, pyjamas, etc.) et une charge en coton normalement sale (sous-vêtements).		
Bonne température	40 °C (Froid à 95 °C)		
Vitesse d'essorage max.	1400 tr/min		

Programme	Katoen+ (Coton+)	Charge max.	Évaluation
Description	Offre des performances de lavage optimisées pour de grandes quantités de linge avec une consommation d'énergie réduite. Utiliser pour des vêtements de couleur solide (chemises, chemises de nuit, pyjamas, etc.) et des articles en coton normalement sales (sous-vêtements).		
Bonne température	60 °C (Froid à 60 °C)		
Vitesse d'essorage max.	1400 tr/min		

Programme	TurboWash 59	Charge max.	3 kg
Description	Termine la totalité du cycle en 59 minutes. Utiliser pour divers types de tissus sauf vêtements spéciaux (soie/délicat, vêtements de sport, vêtements sombres, laine, couette/rideaux). La durée du cycle varie en fonction des conditions d'alimentation en eau, de la charge et du type de linge.		
Bonne température	40 °C (Froid à 60 °C)		
Vitesse d'essorage max.	1400 tr/min		

Programme	Mix (Mix 40°C)	Charge max.	3 kg
Description	Permet de laver simultanément plusieurs tissus. Utiliser pour divers types de tissus, à l'exception d'articles spéciaux (soie/délicat, vêtements de sport, vêtements sombres, laine, couette/rideaux).		
Bonne température	40 °C (Froid à 60 °C)		
Vitesse d'essorage max.	1400 tr/min		

Programme	Easy Care (Synthétiques)	Charge max.	3 kg
Description	Adapté aux chemises décontractées qui ne nécessitent pas de repassage après lavage. Utiliser pour la polyamide, l'acrylique, le polyester.		
Bonne température	40 °C (froid à 60 °C)		
Vitesse d'essorage max.	1400 tr/min		

Programme	Anti-Allergie (Anti-allergie)	Charge max.	3 kg
Description	Aide à éliminer les allergènes tels que les acariens, le pollen et les poils.		
Bonne température	60 °C		
Vitesse d'essorage max.	1400 tr/min		

Programme	Extra verzorging Stoom (Baby Care Vapeur)	Charge max.	4,5 kg
Description	Prend soin des vêtements avec un mouvement doux et une meilleure performance par la vapeur.		
Bonne température	60 °C		
Vitesse d'essorage max.	1000 tr/min		

Programme	Fijne Was (Délicat)	Charge max.	2 kg
Description	Convient aux vêtements délicats tels que les sous-vêtements, chemisiers, etc.		
Bonne température	20 °C (Froid à 40 °C)		
Vitesse d'essorage max.	800 tr/min		

Programme	Hand/Wol (Main/Laine)	Charge max.	2 kg
Description	Pour les vêtements délicats lavables à la main et à la machine tels que la laine lavable, la lingerie, les robes, etc. (Utilisez une lessive pour les laines lavables en machine). Utilisez-le pour la laine, la soie, les vêtements lavables à la main, le linge délicat et fragile.		
Bonne température	30 °C (Froid à 40 °C)		
Vitesse d'essorage max.	800 tr/min		

Programme	Sportkleding (Textiles sport)	Charge max.	3 kg
Description	Convient aux vêtements spéciaux comme les articles de sport et de plein air. Utiliser pour le coolmax, le gore-tex, le molleton et le sympatex.		
Bonne température	40 °C (Froid à 40 °C)		
Vitesse d'essorage max.	800 tr/min		

Programme	Snel 14 min. (Rapide 14)	Charge max.	2 kg
Description	Fournit une durée de lavage rapide pour de petites charges et des vêtements légèrement sales.		
Bonne température	20 °C (Froid à 40 °C)		
Vitesse d'essorage max.	1400 tr/min		

Programme	Donsdeken (Couette)	Charge max.	1 pièce de linge
Description	Pour les gros articles comme les couvre-lits, les oreillers, les housses de canapé, etc. Utilisez-le pour la literie en coton sauf articles spéciaux (linge délicat, laine, soie, etc.) avec garnissage : couettes, oreillers, couvertures, housses de canapé avec garnissage léger.		
Bonne température	Froid (Froid à 40 °C)		
Vitesse d'essorage max.	1000 tr/min		

Programme	Trommelreiniging (Nettoyage de la cuve)
Description	Il s'agit d'une fonction spéciale pour nettoyer l'intérieur de votre appareil.

Programme	Download prog. (Programme téléchargé)	Charge max.	1 pièce de linge
Description	Le Programme Download prog. (Programme téléchargé) vous permet de télécharger des programmes de lavage nouveaux et spéciaux sur votre lave-linge avec un smartphone. Le programme par défaut est activé Spoelen (Rinçage) + Centrifugeren (Essorage) .		
Bonne température	-		
Vitesse d'essorage max.	1400 tr/min		

REMARQUE

- Sélectionner la température de lavage et la vitesse d'essorage appropriées pour les programmes souhaités.
- Lors du lavage, prenez toujours garde à l'étiquette d'entretien de vos vêtements.
- La vitesse d'essorage maximale réelle peut varier en fonction du modèle, du programme et des conditions de charge.

Options supplémentaires

Programme	Voorwas (Prélavage)	Einduitstel (Fin différée)	Artikel toevoegen (Ajout de Linge)	Spoelen+ (Rinçage+)	Intensief (Intensif)	TurboWash
Katoen (Coton)	●	●	●	●	●	●
Katoen+ (Coton+)	●	●	●	●		●
TurboWash 59	●	●	●	●		●
Mix (Mix 40°C)	●	●	●	●	●	●
Easy Care (Synthétiques)	●	●	●	●	●	●
Anti-Allergie (Anti-allergie)		●	●	●	●	
Extra verzorging Stoom (Baby Care Vapeur)		●	●	●	●	
Fijne Was (Délicat)		●	●	●	●	●
Hand/Wol (Main/Laine)		●	●	●	●	
Sportkleding (Textiles sport)		●	●	●	●	●
Snel 14 min. (Rapide 14)		●	●	●		●
Donsdeken (Couette)		●	●	●	●	●
Trommelreiniging (Nettoyage de la cuve)						
Download prog. (Programme téléchargé)		●	●	●		

* Cette option est automatiquement insérée dans le programme et ne peut pas être désélectionnée.

Données de consommation

Programmes de lavage principal

F4R5*YW1W						
Programme	Temp. (°C)	Charge (kg)	Durée (h:mm)	Eau (L)	Énergie (kWh)	Humidité résiduelle (%)
Katoen+ (Coton+) □*	60°C	9	04:43	41	0,81	44
	60°C	4,5	03:55	34	0,61	44
	40°C	4,5	03:46	34	0,58	44

* Le programme coton standard est **Katoen+ (Coton+)** □, 60°C pleine charge, **Katoen+ (Coton+)** □, 60°C demi charge, et **Katoen+ (Coton+)** 40°C demi-charge conformément à la réglementation (EU) No. 1061/2010 et EN 60456.

REMARQUE

- Les résultats des tests dépendent de la pression de l'eau, de la dureté de l'eau, de la température d'arrivée d'eau, de la température ambiante, du type et de la quantité de linge, du type et de la quantité de lessive et des fluctuations de l'alimentation électrique et d'options supplémentaires choisies.
- Une lessive neutre est recommandée.
- La température de lavage réelle peut différer de la température des programmes de lavage indiquée dans le tableau.

Options et fonctions complémentaires

Vous pouvez utiliser les options et fonctions supplémentaires pour personnaliser les programmes.

TurboWash

Cette option est recommandée pour laver le linge en moins d'une heure, ce qui économise de l'eau et de l'énergie (sur la base d'une moitié de lessive).

- 1 Appuyez sur le bouton **Power**.
- 2 Sélectionner un programme de lavage.
- 3 Appuyez sur le bouton **TurboWash**.
- 4 Appuyez sur le bouton **Départ/Pause**.

ATTENTION

- Lors de l'ajout de linge, poussez-le complètement dans le tambour. Si le linge se coince dans le trou de serrure de la porte, le joint en caoutchouc peut être endommagé. Cela peut provoquer des fuites d'eau et un mauvais fonctionnement.
- Le forçage de l'ouverture de la porte peut endommager des pièces, causer une destruction ou des problèmes de sécurité.
- Si vous ouvrez la porte du tambour avec beaucoup de mousse et d'eau, elles risquent de sortir. Cela peut causer des brûlures ou rendre le sol humide.

Spoelen (Rinçage)

Utiliser cette option pour sélectionner le numéro de rinçage en appuyant sur le bouton **Spoelen+ (Rinçage+)**. Cette option est recommandée pour les personnes allergiques à la lessive.

Spoelen+ (Rinçage+)

Utiliser cette option pour ajouter une fois un rinçage.

Voorwas (Prélavage)

Utiliser cette option pour laver le linge très sale.

- 1 Appuyez sur le bouton **Power**.
- 2 Sélectionner un programme de lavage.

- 3 Appuyez sur le bouton **Voorwas (Prélavage)**.

- 4 Appuyez sur le bouton **Départ/Pause**.

Intensief (Intensif)

Utiliser cette option pour laver le linge normalement et très sale.

- 1 Appuyez sur le bouton **Power**.
- 2 Sélectionner un programme de lavage.
- 3 Appuyez sur le bouton **Intensief (Intensif)** pendant 3 secondes.
- 4 Appuyez sur le bouton **Départ/Pause**.

Einduitstel (Fin différée)

Utiliser cette fonction pour démarrer et arrêter automatiquement l'appareil au bout d'un intervalle de temps spécifié.

- 1 Appuyez sur le bouton **Power**.
- 2 Sélectionner un programme de lavage.
- 3 Appuyez sur le bouton **Einduitstel (Fin différée)** pour régler un temps requis.
- 4 Appuyez sur le bouton **Départ/Pause**.

REMARQUE

- Le délai est le temps à la fin du programme, non pas le début. Le temps de fonctionnement réel peut varier en raison de la température de l'eau, du linge et d'autres facteurs.
- Pour annuler la fonction, le bouton **Power** doit être appuyé.
- Éviter d'utiliser une lessive liquide pour cette fonction.

Wi-Fi

Lorsque le WLAN est connecté, l'icône **Wi-Fi** s'allume sur le panneau de commande.

Artikel toevoegen (Ajout de Linge)

Utiliser cette option pour ajouter ou enlever du linge après démarrage du programme de lavage.

- 1 Appuyez sur le bouton **Artikel toevoegen (Ajout de Linge)** lorsque la LED est allumée.
- 2 Ouvrir la porte après son déverrouillage.
- 3 Ajoutez ou enlevez du linge.
- 4 Fermer la porte et appuyer sur le bouton **Départ/Pause**.

REMARQUE

- Pour des raisons de sécurité, la porte reste verrouillée lorsque le niveau de l'eau ou la température est élevée à l'intérieur du tambour. Il est impossible d'ajouter de la lessive pendant cette période.

Watertemp. (Temp.)

Utiliser cette option pour sélectionner la température de lavage et de rinçage en combinaison pour le programme sélectionné. Appuyer sur ce bouton jusqu'à ce que le réglage souhaité soit allumé. L'eau du robinet froide est utilisée pour tous les rinçages.

- Sélectionner la température d'eau appropriée au type de charge à laver. Suivre les étiquettes de soins des tissus pour de meilleurs résultats.

Centrifugeren (Essorage)

Utiliser cette option pour changer la puissance d'essorage. Appuyer sur le bouton **Centrifugeren (Essorage)** à plusieurs reprises pour changer le niveau de vitesse.

- 1 Appuyez sur le bouton **Power**.
- 2 Sélectionner un programme de lavage.
- 3 Appuyez sur le bouton **Centrifugeren (Essorage)** pour sélectionner la vitesse d'essorage.
- 4 Appuyez sur le bouton **Départ/Pause**.

REMARQUE

- Lorsque vous sélectionnez **Nee (Non)**, elle continuera à tourner pendant un court laps de temps pour vidanger rapidement.

Signal on/off (Son On / Off)

Cette fonction ne fonctionne que lorsque l'appareil est en marche.

- Appuyez et maintenez les boutons **Spoelen+ (Rinçage+)** et **Voorwas (Prélavage)** simultanément pendant 3 secondes pour activer cette fonction.

REMARQUE

- Une fois cette fonction activée, le réglage est mémorisé même après la mise hors tension.
- Si vous souhaitez désactiver le signal sonore, il suffit de répéter ce processus.

Kinderslot (Verrouillage enfant)

Utiliser cette fonction pour désactiver les commandes. Cette fonction peut empêcher les enfants de changer de cycle ou d'utiliser l'appareil.

REMARQUE

- Lorsque cette fonction est activée, tous les boutons sont verrouillés, sauf le bouton **Power**.
- Lorsque les commandes sont verrouillées, **CL** et la durée restante sont alternativement affichés à l'écran pendant le lavage lorsque la sécurité enfant est engagée.
- La mise hors tension ne réinitialise pas cette fonction. Vous devez désactiver cette fonction avant de pouvoir accéder à d'autres fonctions.



Verrouillage du panneau de commande

- 1 Mettre l'appareil sous tension.
- 2 Appuyer et maintenir les boutons **Einduitstel (Fin différée)** et **Artikel toevoegen (Ajout de Linge)** pendant 3 secondes pour activer cette fonction.
 - Un signal sonore retentit et **CL** s'affiche à l'écran.

Déverrouillage du panneau de commande

- 1 Mettre l'appareil sous tension.
- 2 Appuyer et maintenir les boutons **Einduitstel (Fin différée)** et **Artikel toevoegen (Ajout de Linge)** pendant 3 secondes pour désactiver cette fonction.

Utilisation de l'Application LG SmartThinQ

Cette fonctionnalité varie en fonction du modèle avec un logo  ou .

Avant d'utiliser LG SmartThinQ

- 1 Vérifier la distance entre l'appareil et le routeur sans fil (Réseau WLAN).
 - Si la distance entre l'appareil et le routeur sans fil est trop éloignée, la puissance du signal devient faible. L'installation de l'application prend trop de temps ou échoue.
- 2 Désactiver les **données mobiles** ou les **données cellulaires** sur votre smartphone.

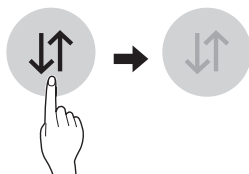

- 3 Connectez votre smartphone au routeur sans fil.

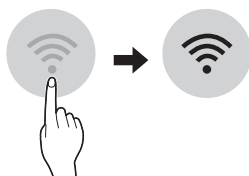

REMARQUE

- Pour vérifier la connexion Wi-Fi, vérifiez que l'icône **Wi-Fi**  s'allume sur le panneau de commande.
- L'appareil prend en charge les réseaux Wi-Fi 2,4 GHz uniquement. Pour vérifier la fréquence de votre réseau, contacter votre fournisseur de services Internet ou consulter le manuel de votre routeur sans fil.
- **LG SmartThinQ** ne saurait être tenu responsable en cas de problèmes de connexion au réseau, ou de problèmes/dysfonctionnements/erreurs provoqués par la connexion réseau.

- Si l'appareil a du mal à se connecter à la Wi-Fi, il se peut qu'il soit trop éloigné du routeur. Achetez un répéteur Wi-Fi pour améliorer la force du signal.
- Il se peut que le Wi-Fi ne se connecte pas ou que la connexion soit coupée en raison de l'environnement du réseau du domicile.
- La connexion réseau peut avoir du mal à fonctionner, en fonction du fournisseur d'accès choisi.
- L'environnement sans fil peut entraîner un ralentissement du réseau.
- L'appareil ne peut pas être enregistré en raison de problèmes liés à la transmission du signal sans fil. Débranchez l'appareil et attendez environ une minute avant de réessayer.
- Si le pare-feu de votre routeur sans fil est activé, désactivez le pare-feu ou ajoutez une exception à ce dernier.
- Le nom du réseau sans fil (SSID) doit être composé d'une combinaison de chiffres et de lettres anglaises. (Les caractères spéciaux ne sont pas autorisés.)
- L'interface d'utilisateur du Smartphone (IU) peut varier en fonction du système d'exploitation du téléphone (SE) et du fabricant.
- Si le protocole de sécurité du routeur est configuré sur **WEP**, il est possible que vous ne puissiez pas configurer le réseau. Veuillez le modifier par d'autres protocoles de sécurité (**WPA2** est recommandé) et enregistrer le produit à nouveau.

Installation de LG SmartThinQ

Rechercher l'application **LG SmartThinQ** dans Google Play Store & Apple App Store sur un smartphone. Suivre les instructions pour télécharger et installer l'application.

Fonction Wi-Fi

Communiquez avec le dispositif depuis un Smartphone au moyen de fonctions intelligentes.

Programme du lave-linge (Starten op afstand (Dem. à distance), Download prog. (Programme téléchargé))

Définir ou télécharger tout programme préféré et l'exploiter par télécommande.

Nettoyage de la cuve

Cette fonction indique le nombre de cycles restants avant de lancer le cycle **Trommelreiniging (Nettoyage de la cuve)**.

Contrôle de l'Énergie

Vérifiez la consommation d'énergie des programmes récemment utilisés et la moyenne mensuelle.

Smart Diagnosis

Cette fonction fournit des informations utiles pour le diagnostic et la résolution de problèmes avec l'appareil sur la base du modèle d'utilisation.

Réglages

Diverses fonctions sont disponibles.

Alertes de notification

Cette fonction sert à indiquer la notification d'état afin que l'utilisateur puisse reconnaître l'état de l'appareil. Les notifications sont déclenchées même si l'application **LG SmartThinQ** est désactivée.

REMARQUE

- Si vous changez de routeur sans fil, de fournisseur d'accès à Internet ou de mot de passe, supprimer l'appareil enregistré de l'application **LG SmartThinQ** et l'enregistrer à nouveau.
- L'application peut changer, dans le but d'améliorer l'appareil, sans que les utilisateurs n'en soient informés.
- Les caractéristiques peuvent varier selon le modèle.

Utilisation de l'appareil à distance

Starten op afstand (Dem. à distance)

Utiliser un smartphone pour contrôler votre appareil à distance. Vous pouvez également surveiller le fonctionnement de votre programme de sorte que vous sachiez combien de temps il reste pour ce programme.

Utiliser cette fonction

- 1 Appuyez sur le bouton **Power**.
- 2 Mettre le linge dans le tambour.
- 3 Appuyer et maintenir le bouton **Starten op afstand (Dem. à distance)** pendant 3 secondes pour activer cette fonction.
- 4 Démarrer un cycle depuis l'application **LG SmartThinQ** sur votre smartphone.

REMARQUE

- Une fois cette fonction activée, vous pouvez démarrer un cycle depuis l'application pour smartphone **LG SmartThinQ**. Si le cycle ne démarre pas, l'appareil attend pour le démarrer jusqu'à ce qu'il soit désactivé à distance depuis l'application ou que cette fonction soit désactivée.
- Lorsque cette fonction est activée, la porte est automatiquement verrouillée.

Désactiver cette fonction

Lorsque la fonction est activée, appuyez et maintenez le bouton **Starten op afstand (Dem. à distance)** pendant 3 secondes pour désactiver cette fonction. Cette fonction doit être désactivée pour que l'appareil puisse être utilisé manuellement.

Download prog. (Programme téléchargé)

Télécharger un cycle nouveau et spécial qui n'est pas inclus dans les cycles de base de l'appareil.

Les appareils enregistrés avec succès peuvent télécharger parmi une variété de cycles de spécialité spécifiques à l'appareil.

Un seul cycle peut être enregistré dans l'appareil à la fois.

Une fois le téléchargement d'un cycle dans l'appareil est terminé, le produit garde le cycle téléchargé jusqu'au téléchargement d'un nouveau.

Spécifications du module LAN sans fil

Modèle	LCW-004
Plage de fréquences	De 2412 à 2472 MHz
Puissance de sortie (max.)	IEEE 802.11b:17.82 dBm IEEE 802.11g:17.72 dBm IEEE 802.11n:16.61 dBm

Fonction sans fil version logicielle : V 1.0

À l'attention de l'utilisateur, ce dispositif doit être installé et utilisé à une distance minimale de 20 cm entre l'appareil et le corps.

Déclaration de conformité



Par la présente, LG Electronics déclare que le lave-linge de type équipement radio est conforme à la directive 2014/53/EU. Le texte intégral de la déclaration de conformité de l'UE est disponible à l'adresse Internet suivante :

<http://www.lg.com/global/support/cedoc/cedoc#>

LG Electronics European Shared Service Centre B.V

Krijgsman 1

1186 DM Amstelveen

Pays-Bas

Consommation d'énergie en veille

Consommation d'énergie en veille	0,5 W
Consommation d'énergie du réseau en veille	2,0 W
Le laps de temps à l'issue duquel la fonction de gestion de la consommation, ou une fonction similaire, font passer automatiquement l'appareil en mode veille et/ou d'arrêt et/ou dans l'état assurant la veille en réseau	20 min.

Informations sur les logiciels libres

Pour obtenir le code source sous la licence publique générale, la licence publique générale limitée, la licence publique Mozilla ou les autres licences libres de ce produit, rendez-vous sur <http://opensource.lge.com>.

En plus du code source, tous les termes de la licence, ainsi que les exclusions de garantie et les droits d'auteur, sont disponibles au téléchargement.

LG Electronics peut aussi vous fournir le code source sur CD-ROM moyennant le paiement des frais de distribution (tels que les frais de support, d'envoi et de manutention) sur simple demande adressée par e-mail à opensource@lge.com. Cette offre est valable pour une période de trois ans à compter de la dernière expédition de ce produit. Cette offre est valable pour tous les destinataires de ces informations.

Smart Diagnosis à l'aide d'un smartphone

Cette fonctionnalité varie en fonction du modèle avec un logo ou

Utiliser cette fonction si vous avez besoin d'un diagnostic précis par un centre d'information client LG Electronics en cas de dysfonctionnement ou de panne de l'appareil.

Cette fonction ne peut pas être activée tant que l'appareil n'est pas connecté à l'alimentation électrique. Si l'appareil ne peut pas être mis sous tension, le dépannage doit être effectué sans l'aide de cette fonction.

Utilisation de Smart Diagnosis

Smart Diagnosis par l'intermédiaire du Centre d'Information Client

Utiliser cette fonction si vous avez besoin d'un diagnostic précis par un centre d'information client LG Electronics en cas de dysfonctionnement ou de panne de l'appareil. Utiliser cette fonction uniquement pour communiquer avec le représentant de service, pas pendant l'utilisation normale.

- 1 Appuyez sur le bouton **Power** pour mettre l'appareil sous tension.
 - N'appuyer sur aucun autre bouton.
- 2 Lorsque vous y êtes invité par le centre d'appel, placez le microphone de votre téléphone à proximité de l'icône **Smart Diagnosis**.

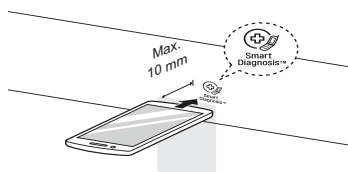

- 3 Appuyez et maintenez le bouton **Watertemp. (Temp.)** pendant 3 secondes.
- 4 Maintenir le téléphone en place jusqu'à ce que la transmission du signal soit terminée. Le temps restant pour le transfert des données s'affiche.
 - Pour de meilleurs résultats, ne pas déplacer le téléphone lorsque les tonalités sont transmises.
 - Si l'agent du centre d'appel n'est pas en mesure d'obtenir un enregistrement précis des données, vous pouvez être invité à réessayer.

- 5 Une fois le compte à rebours terminé et les tonalités arrêtés, reprendre la conversation avec l'agent de centre d'appel, qui sera alors en mesure de vous aider grâce aux informations transmises pour analyse.

REMARQUE

- Cette fonction dépend de la qualité de l'appel local.
- Les performances de communication seront améliorées et vous pourrez recevoir un meilleur service si vous utilisez le téléphone fixe.
- Si le transfert des données est médiocre en raison de la mauvaise qualité de l'appel, vous ne pourrez pas recevoir le meilleur service de diagnostic.

⚠ AVERTISSEMENT

- Débrancher l'appareil avant de le nettoyer afin d'éviter tout risque de choc électrique. Le non-respect de cet avertissement peut entraîner des blessures graves, un incendie, un choc électrique ou la mort.
- Ne jamais utiliser de produits chimiques, nettoyants abrasifs ou solvants pour nettoyer l'appareil. Ceux-ci peuvent endommager la finition.

Nettoyage après chaque lavage

Entretien après lavage

- Une fois le cycle de lavage terminé, essuyer la porte et le joint de porte pour éliminer toute humidité.
- Laisser la porte légèrement ouverte pour sécher le tambour.
- Essuyer l'appareil avec un chiffon sec pour enlever toute l'humidité.

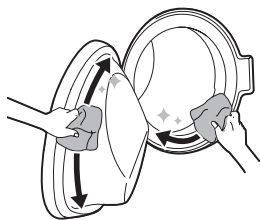

⚠ AVERTISSEMENT

- Laisser la porte ouverte pour sécher l'intérieur du tambour, mais uniquement si cela est sûr et si les enfants sont surveillés.

Nettoyage de l'extérieur

Un bon entretien de l'appareil peut prolonger sa durée de vie.

Extérieur

- Essuyer immédiatement tout déversement. Essuyer avec un chiffon humide.
- Essuyer avec un chiffon humide, puis à nouveau avec un chiffon sec en s'assurant qu'il n'y ait pas d'humidité dans les joints ou les fentes du boîtier.
- Ne pas appuyer sur la surface de l'écran avec des objets pointus.

Porte

- Laver l'extérieur et l'intérieur avec un chiffon humide, puis sécher avec un chiffon doux.

⚠ AVERTISSEMENT

- Ne pas essayer de séparer les panneaux ou de démonter l'appareil. Ne pas appliquer d'objets pointus sur le panneau de commande afin de faire fonctionner l'appareil.

Nettoyage de l'intérieur

- Utiliser une serviette ou un chiffon doux pour essuyer le contour de l'ouverture de la porte et le verre de la porte.
- Toujours retirer les éléments de l'appareil une fois le cycle terminé. Laisser des articles humides dans l'appareil peut causer des plis, un transfert de couleur et des odeurs.

Nettoyer l'appareil périodiquement

Trommelreinigung (Nettoyage de la cuve)

Utiliser cette fonction pour nettoyer l'intérieur de l'appareil.

Un niveau d'eau plus élevé est utilisé dans ce programme à une vitesse d'essorage plus élevée. Exécuter cette fonction une fois par mois (ou plus souvent si nécessaire) pour éliminer l'accumulation de lessive et d'autres résidus.

- 1 Retirer tout vêtement ou article de l'appareil et fermer la porte.
- 2 Ouvrir le bac distributeur et ajouter une poudre anti-calcaire au compartiment de lavage principal.
 - Mettre les tablettes dans le tambour.
- 3 Fermer lentement le bac distributeur.

- 4 Mettre l'appareil sous tension, puis sélectionner le **Trommelreinigung (Nettoyage de la cuve)**.
 - **eCL** s'affiche à l'écran.
- 5 Appuyez sur le bouton **Départ/Pause** pour commencer.
- 6 Après la fin du programme, laissez la porte ouverte pour sécher l'ouverture de la porte, du joint et du verre de la porte.

⚠ AVERTISSEMENT

- Ne laisser la porte ouverte pour sécher l'intérieur de l'appareil que si les enfants sont surveillés à la maison.

Nettoyage du filtre d'entrée d'eau

Le filtre d'entrée d'eau recueille du calcaire ou de petits objets éventuellement présents dans l'eau fournie à l'appareil. Nettoyer régulièrement le filtre d'entrée d'eau.

REMARQUE

- Fermer le robinet d'alimentation à l'appareil si l'appareil doit être laissé pendant une certaine période (par ex. vacances), surtout s'il n'y a pas d'évacuation au sol (rigole) à proximité immédiate.
- Le message d'erreur **!E** s'affiche sur le panneau de commande lorsque l'eau ne pénètre pas dans le bac à lessive.
- Si l'eau est très dure ou contient des traces de calcaire, le filtre sur l'entrée d'eau peut être obstrué.

- 1 Fermer le robinet d'eau et dévisser le tuyau d'arrivée d'eau.

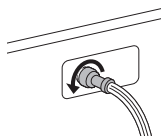

- 2 Nettoyer le filtre avec une brosse à dents à poils moyens.

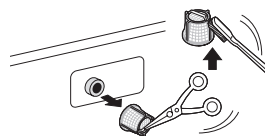

Nettoyage du filtre de la pompe de vidange

Le filtre de vidange recueille des fils et petits objets laissés dans le linge. Vérifier régulièrement que le filtre est propre afin d'assurer le bon fonctionnement de votre appareil.

Laisser l'eau refroidir avant de nettoyer le filtre de la pompe de vidange. Ouvrir la porte en cas d'urgence ou effectuer une évacuation d'urgence.

- 1 Débrancher l'appareil.
- 2 Ouvrir la trappe et sortir le tuyau.

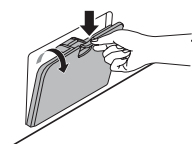

- 3 Dévisser le bouchon de vidange ❶ puis égoutter l'eau. Dévisser lentement le filtre de la pompe de vidange ❷ pour vidanger l'eau et enlever les petits objets.

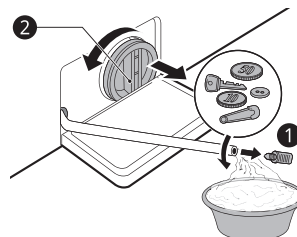

4 Après avoir nettoyé le filtre de la pompe de vidange, le sortir et insérer le bouchon de vidange.

5 Fermer la trappe.

! ATTENTION

- Lors de la vidange, prendre garde à la température élevée de l'eau.
- Exécuter le programme Nettoyage du tambour une fois par mois (ou plus souvent si nécessaire) afin d'éliminer l'accumulation de lessive et d'autres résidus.

3 Pour nettoyer l'ouverture du bac, utiliser un chiffon ou une petite brosse non-métallique pour nettoyer la cavité.

- Enlever tous les résidus des parties supérieures et inférieures de la cavité.

4 Essuyer toute humidité de la cavité du bac à lessive avec un chiffon doux ou une serviette.

5 Réassembler les composants du bac dans les compartiments appropriés et insérez le bac.

Nettoyage du bac distributeur

La lessive et l'assouplissant peuvent s'accumuler dans le bac distributeur. Enlever le bac et les composants du bac dans le bac et vérifier l'accumulation de lessive ou d'assouplissant une ou deux fois par mois.

1 Retirer le bac à lessive en le tirant jusqu'à ce qu'il bute.

- Retirer le tiroir tout en appuyant sur le bouton de dégagement situé à l'intérieur du bac à lessive.

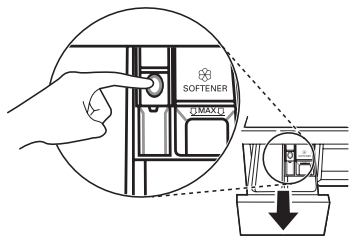

2 Enlever l'accumulation de lessive et d'adoucissant.

- Rincer le bac et les composants du bac à l'eau tiède pour enlever l'accumulation de lessive et d'assouplissant. Utiliser uniquement de l'eau pour nettoyer le bac distributeur. Sécher le bac et les composants du bac avec un chiffon doux ou une serviette.

Avant d'appeler le service

L'utilisation de l'appareil peut entraîner des erreurs et des dysfonctionnements. Les tableaux suivants contiennent des causes possibles et des remarques permettant de résoudre un message d'erreur ou un dysfonctionnement. Vous pouvez remédier vous-même à la plupart des problèmes et économiser ainsi du temps et de l'argent, car vous n'avez pas besoin d'appeler le centre de service LG Electronics. Le tableau suivant devrait vous aider en cas de problème.

Messages d'erreur

L'appareil est équipé d'un système de surveillance automatique des pannes pour détecter et diagnostiquer les problèmes à un stade précoce. Si l'appareil ne fonctionne pas correctement ou ne fonctionne pas du tout, consulter ce qui suit avant d'appeler le centre de service LG Electronics.

Symptômes	Cause possible et solution
IE ERREUR D'ENTRÉE	L'alimentation en eau n'est pas suffisante à cet endroit L'eau ne pénètre pas dans l'appareil ou entre lentement. <ul style="list-style-type: none"> • Vérifier un autre robinet au domicile.
	Le robinet d'alimentation en eau n'est pas complètement ouvert. L'eau n'entre pas dans l'appareil ou entre lentement. <ul style="list-style-type: none"> • Ouvrir complètement le robinet.
	Le(s) tuyau(x) d'alimentation en eau est(sont) plié(s). <ul style="list-style-type: none"> • Redresser le tuyau ou réinstaller le tuyau d'entrée d'eau
	Le filtre du(des) tuyau(x) d'alimentation est bouché. <ul style="list-style-type: none"> • Vérifier et nettoyer le filtre du tuyau d'entrée.
	Si une fuite d'eau s'est produite dans le tuyau d'alimentation Aqua Stop, le voyant passe au rouge. <ul style="list-style-type: none"> • Remplacer le tuyau d'alimentation Aqua Stop.
QE ERREUR DE SORTIE D'EAU	Le tuyau de vidange est plié ou obstrué. L'eau dans l'appareil ne s'écoule pas ou s'écoule lentement. <ul style="list-style-type: none"> • Nettoyer et redresser le tuyau de vidange.
	Le filtre de vidange est bouché. <ul style="list-style-type: none"> • Vérifier et nettoyer le filtre de vidange.
UE ERREUR DE DÉSÉQUILIBRE	L'appareil dispose d'un système qui détecte et corrige le déséquilibre de l'appareil. <ul style="list-style-type: none"> • Le linge peut être trop humide à la fin du cycle, réorganiser le linge pour permettre un essorage correct. Fermer la porte et appuyez sur le bouton Départ/Pause. Cela peut prendre quelques instants avant que l'appareil ne commence l'essorage. La porte doit être verrouillée avant que l'essorage ne puisse être réalisé.
	La charge est trop faible. Ce système peut arrêter de tourner ou même interrompre le cycle d'essorage si des articles lourds (par ex. tapis, peignoirs, etc.) sont chargés. <ul style="list-style-type: none"> • Ajouter 1 ou 2 articles similaires ou des articles pour aider à équilibrer le linge. Fermer la porte et appuyez sur le bouton Départ/Pause. Cela peut prendre quelques instants avant que l'appareil ne commence l'essorage. La porte doit être verrouillée avant que l'essorage ne puisse être réalisé.

Symptômes	Cause possible et solution
dE dE1 dE2 dE4 ERREUR DE PORTE	Le capteur de porte est défaillant. <ul style="list-style-type: none"> • Veuillez appeler le centre de service LG Electronics. Vous pouvez trouver le numéro de téléphone de votre centre de service LG Electronics local sur la carte de garantie.
EE ERREUR DE CONTRÔLE	C'est une erreur de contrôle. <ul style="list-style-type: none"> • Débrancher le cordon d'alimentation et appeler le service.
LE ERREUR DE MOTEUR BLOQUÉ	Surcharge moteur <ul style="list-style-type: none"> • Laissez l'appareil reposer 30 minutes jusqu'à ce que le moteur soit refroidi, puis redémarrez le cycle.
FE ERREUR DE DÉBORDEMENT	L'eau déborde en raison d'une défectuosité de la vanne d'eau. <ul style="list-style-type: none"> • Fermer le robinet d'eau. • Débrancher la prise d'alimentation. • Appeler le service.
PE ERREUR DU CAPTEUR DE PRESSION	Dysfonctionnement du capteur de niveau d'eau. <ul style="list-style-type: none"> • Fermer le robinet d'eau. • Débrancher la prise d'alimentation. • Appeler le service.
uS ERREUR DU CAPTEUR DE VIBRATIONS	Le capteur de vibration est défaillant. <ul style="list-style-type: none"> • Appeler le service.
FF DÉFAILLANCE DUE AU GEL	Le tuyau d'alimentation/de vidange ou la pompe à vidange est-elle gelée ? <ul style="list-style-type: none"> • Alimentez le tambour en eau chaude afin de dégeler le tuyau de vidange et la pompe de vidange. Couvrir le tuyau d'alimentation avec une serviette humide et chaude.
RE FUITE D'EAU	Fuite d'eau. <ul style="list-style-type: none"> • Appeler le service.
PF PANNE ÉLECTRIQUE	L'appareil a subi une panne de courant. <ul style="list-style-type: none"> • Redémarrer le cycle.



Bruits éventuellement audibles

Symptômes	Cause possible et solution
Bruit de cliquetis	Des corps étrangers comme des clés, des pièces de monnaie ou des épingles de sûreté peuvent être présents dans le tambour. <ul style="list-style-type: none"> • Arrêter l'appareil, vérifier que le tambour ne contient aucun corps étranger. Si le bruit persiste après le redémarrage de l'appareil, contacter le service.
Claquement	Du linge lourd peut produire un claquement. C'est généralement normal. <ul style="list-style-type: none"> • Si le son continue, l'appareil est probablement déséquilibré. Arrêter et répartir le linge.
	Le linge peut être déséquilibré. <ul style="list-style-type: none"> • Mettre le cycle en pause et répartir le linge une fois la porte déverrouillée.

Symptômes	Cause possible et solution
Bruit de vibration	Les matériaux d'emballage ne sont pas enlevés. <ul style="list-style-type: none"> Enlever les matériaux d'emballage.
	Le linge peut être réparti de façon inégale dans le tambour. <ul style="list-style-type: none"> Mettre le cycle en pause et répartir le linge une fois la porte déverrouillée.
	Tous les pieds de nivellement ne reposent pas de façon ferme et uniforme au sol. <ul style="list-style-type: none"> Voir la Mise à niveau de l'appareil pour régler la mise à niveau de l'appareil.
	Le sol n'est pas assez rigide. <ul style="list-style-type: none"> Vérifier si le sol est stable et ne fléchit pas. Voir les Exigences du lieu d'installation pour sélectionner le bon emplacement.

Utilisation

Symptômes	Cause possible et solution
Fuite d'eau.	Les tuyaux de vidange du domicile sont obstrués. <ul style="list-style-type: none"> Déboucher le tuyau de vidange. Contacter un plombier si nécessaire.
	Fuite causée par une mauvaise installation du tuyau de vidange ou tuyau de vidange bouché. <ul style="list-style-type: none"> Nettoyer et redresser le tuyau de vidange. Vérifier et nettoyer le filtre de vidange régulièrement.
L'appareil ne fonctionne pas.	Le panneau de commande est hors tension en raison d'une inactivité. <ul style="list-style-type: none"> C'est normal. Appuyez sur le bouton Power pour mettre l'appareil sous tension.
	L'appareil est débranché. <ul style="list-style-type: none"> S'assurer que le cordon soit bien branché dans une prise qui fonctionne.
	L'alimentation en eau est coupée. <ul style="list-style-type: none"> Ouvrir complètement le robinet d'alimentation en eau.

Symptômes	Cause possible et solution
L'appareil ne fonctionne pas.	<p>Les commandes ne sont pas correctement réglées.</p> <ul style="list-style-type: none"> Assurez-vous que le cycle soit correctement réglé. Fermez la porte et appuyez sur le bouton Départ/Pause.
	<p>La porte est ouverte.</p> <ul style="list-style-type: none"> Fermer la porte et s'assurer que rien ne soit pris sous la porte l'empêchant de se fermer complètement.
	<p>Un disjoncteur / fusible est désenclenché / grillé.</p> <ul style="list-style-type: none"> Vérifier les disjoncteurs / fusibles du domicile. Remplacer les fusibles ou réenclencher le disjoncteur. L'appareil doit être sur un circuit de dérivation dédié. L'appareil reprendra le cycle où il l'a arrêté une fois le courant rétabli.
	<p>Le contrôle doit être réinitialisé.</p> <ul style="list-style-type: none"> Appuyez sur le bouton Power puis resélectionnez le programme souhaité et appuyez sur le bouton Départ/Pause.
	<p>Départ/Pause n'a pas été appuyé après qu'un cycle a été réglé.</p> <ul style="list-style-type: none"> Appuyez sur le bouton Power puis resélectionnez le programme souhaité et appuyez sur le bouton Départ/Pause. L'appareil est hors tension si le bouton Départ/Pause n'est pas appuyé dans les 15 minutes.
	<p>Pression d'eau extrêmement faible.</p> <ul style="list-style-type: none"> Vérifier un autre robinet au domicile pour faire en sorte que la pression de l'eau soit adéquate.
	<p>L'appareil chauffe l'eau ou produit de la vapeur.</p> <ul style="list-style-type: none"> La tambour peut cesser de fonctionner temporairement pendant certains cycles, tandis que l'eau est chauffée sans danger à une température définie.
Les boutons peuvent ne pas fonctionner correctement.	<p>La porte ne peut pas être ouverte pour des raisons de sécurité une fois l'appareil démarré.</p> <ul style="list-style-type: none"> Vérifiez si l'icône  est allumée. Vous pouvez ouvrir la porte en toute sécurité après que l'icône Deurvergrendeling (Verrouillage de porte) s'éteint.
La porte ne s'ouvre pas.	<p>La porte ne peut pas être ouverte pour des raisons de sécurité une fois l'appareil démarré.</p> <ul style="list-style-type: none"> Vérifiez si l'icône  est allumée. Vous pouvez ouvrir la porte en toute sécurité après que l'icône  s'éteint.
L'appareil ne se remplit pas correctement.	<p>Le filtre est bouché.</p> <ul style="list-style-type: none"> S'assurer que les filtres d'entrée sur les robinets de remplissage ne sont pas obstrués.
	<p>Les tuyaux d'entrée peuvent être pliés.</p> <ul style="list-style-type: none"> Vérifier que les tuyaux d'entrée ne sont pas entortillés ou obstrués.
	<p>Alimentation en eau insuffisante.</p> <ul style="list-style-type: none"> S'assurer que les robinets d'eau chaude et froide soient tout le temps ouverts.
	<p>Les tuyaux d'entrée chaude et froide sont inversés.</p> <ul style="list-style-type: none"> Vérifier les raccords du tuyau d'entrée.

Symptômes	Cause possible et solution
L'appareil ne vide pas l'eau.	Tuyau de vidange plié. <ul style="list-style-type: none"> S'assurer que le tuyau de vidange ne soit pas plié.
	Drain situé au-delà de 1,2 m au-dessus du sol. <ul style="list-style-type: none"> Assurez-vous que le flexible de vidange ne dépasse pas 1,2 m au-dessus du fond de l'appareil.
La lessive n'est pas complètement ou pas du tout distribuée.	Trop de lessive utilisée. <ul style="list-style-type: none"> Suivre les directives fournies par le fabricant de la lessive.
Le temps de cycle est plus long que d'habitude.	La charge est trop faible. <ul style="list-style-type: none"> Ajouter plus d'articles pour permettre à l'appareil d'équilibrer le linge.
	Des articles lourds sont mélangés avec des articles plus légers. <ul style="list-style-type: none"> Toujours essayer de laver des articles de poids similaire pour permettre à l'appareil de répartir uniformément le poids du linge pour l'essorage.
	La charge est déséquilibrée. <ul style="list-style-type: none"> Répartir manuellement le linge si des articles s'enchevêtrent.
La durée est retardée.	Un balourd est détecté ou le programme d'élimination de mousse est activé. <ul style="list-style-type: none"> C'est normal. Le temps restant affiché à l'écran est seulement une durée estimée. La durée réelle peut varier.

Performance

Symptômes	Cause possible et solution
Mauvaise élimination des taches	Taches apparues antérieurement. <ul style="list-style-type: none"> Les articles qui ont été préalablement lavés peuvent avoir des taches qui ont été fixées. Ces taches peuvent être difficiles à enlever et peuvent exiger le lavage à la main ou le pré-traitement pour aider à enlever les taches.
Taches	L'eau de Javel ou l'assouplissant est distribué trop tôt. <ul style="list-style-type: none"> Le compartiment de distributeur est surchargé. Il provoque la distribution rapide de l'eau de Javel ou de l'assouplissant. Mesurez toujours l'eau de Javel ou l'assouplissant pour éviter un débordement. Fermer délicatement le bac distributeur.
	L'eau de Javel ou l'assouplissant a été ajouté directement au linge dans le tambour. <ul style="list-style-type: none"> Utiliser toujours les distributeurs pour assurer que les produits de lessive sont correctement distribués au bon moment dans le cycle.
	Les vêtements ne sont pas correctement triés. <ul style="list-style-type: none"> Laver toujours les couleurs foncées séparément des couleurs claires et des blancs pour prévenir la décoloration. Ne jamais laver les articles très sales avec des articles peu sales.

Symptômes	Cause possible et solution
Froissement	L'appareil n'est pas rapidement déchargé. <ul style="list-style-type: none"> Toujours retirer les éléments de l'appareil une fois le cycle terminé.
	L'appareil est surchargé. <ul style="list-style-type: none"> L'appareil peut être complètement chargé, mais le tambour ne doit pas être surchargé d'articles. La porte de l'appareil doit être facilement fermée.
	Les tuyaux d'entrée en eau chaude et froide sont inversés. <ul style="list-style-type: none"> Un rinçage à l'eau chaude peut créer des plis dans les vêtements. Vérifiez les raccords du tuyau d'entrée.
Odeur de renfermé ou de moisi dans l'appareil.	L'intérieur du tambour n'a pas été correctement nettoyé. <ul style="list-style-type: none"> Exécuter la fonction de Trommelreinigung (Nettoyage de la cuve) régulièrement.
	Le tuyau de vidange n'est pas correctement installé, provoquant un siphonnage (l'eau retournant à l'intérieur de l'appareil). <ul style="list-style-type: none"> Lors de l'installation du tuyau de vidange, assurez-vous qu'il ne sera pas coudé ou bouché.
	Le bac du distributeur de lessive n'est pas nettoyé régulièrement. <ul style="list-style-type: none"> Nettoyer le tiroir distributeur de lessive, en particulier le haut et le bas de l'ouverture du tiroir.
	Les odeurs peuvent se produire si le tuyau de vidange n'est pas correctement installé, provoquant le siphonnage (l'eau retournant à l'intérieur de l'appareil). <ul style="list-style-type: none"> Lors de l'installation du tuyau de vidange, assurez-vous qu'il ne sera pas coudé ou bouché.
	Si le tiroir distributeur de lessive n'est pas nettoyé régulièrement, des odeurs peuvent se produire en raison de la moisissure ou de substances étrangères. <ul style="list-style-type: none"> Nettoyer le tiroir distributeur de lessive, en particulier le haut et le bas de l'ouverture du tiroir.

Wi-Fi

Symptômes	Cause possible et solution
<p>Votre appareil ménager et votre smartphone ne sont pas connectés au réseau Wi-Fi.</p>	<p>Le mot de passe du Wi-Fi auquel vous essayez de vous connecter est incorrect.</p> <ul style="list-style-type: none"> • Trouvez le réseau Wi-Fi connecté à votre smartphone et supprimez-le, puis enregistrez votre appareil sur LG SmartThinQ.
	<p>Les Données mobiles sont activées sur votre smartphone.</p> <ul style="list-style-type: none"> • Désactiver les Données Mobiles de votre smartphone et enregistrer l'appareil à l'aide du réseau Wi-Fi.
	<p>Le nom du réseau sans fil (SSID) est défini de manière incorrecte.</p> <ul style="list-style-type: none"> • Le nom du réseau sans fil (SSID) doit être composé d'une combinaison de chiffres et de lettres anglais (les caractères spéciaux ne sont pas autorisés).
	<p>La fréquence du routeur n'est pas de 2,4 GHz.</p> <ul style="list-style-type: none"> • Seule une fréquence de routeur de 2,4 GHz est prise en charge. Réglez le routeur sans fil sur 2,4 GHz et connectez l'appareil au routeur sans fil. Pour vérifier la fréquence du routeur, consultez votre fournisseur de services Internet ou le fabricant du routeur.
	<p>La distance entre l'appareil et le routeur est trop éloignée.</p> <ul style="list-style-type: none"> • Si la distance entre l'appareil et le routeur est trop éloignée, le signal peut être faible et la connexion peut ne pas être configurée correctement. Déplacez le routeur de manière qu'il soit plus proche de l'appareil.

Fiche produit

Règlement délégué de la commission (EU) No 1061/2010

Nom du fournisseur ou marque	LG	
Modèle du fournisseur		F*WN*
Capacité nominale	kg	9
Classe d'efficacité énergétique		A+++
Récompensé par le « prix Ecolabel européen » en vertu du règlement [(CE) n° 66/2010]		Non
Consommation annuelle d'énergie pondérée (AEC) kWh par an ¹	kWh/an	152
Consommation d'énergie		
Programme coton standard 60 °C à pleine charge	kWh	0,81
Programme coton standard 60 °C à charge partielle	kWh	0,61
Programme coton standard 40 °C à charge partielle	kWh	0,58
Consommation d'énergie pondérée du mode arrêt et du mode laissé en marche	W	0,45
Consommation annuelle d'eau pondérée (AWC) en litres par an ²	litres/an	8800
Classe d'efficacité d'essorage-séchage sur une échelle de G (peu économe) à A (le plus économe).		A
Vitesse d'essorage maximum ³	tr/min	1360
Humidité résiduelle ³	%	44
Programmes coton standard ⁴	Coton+□ 60 °C / 40 °C	
Durée du programme		
Programme coton standard 60 °C à pleine charge ⁵	min.	283
Programme coton standard 60 °C à charge partielle ⁵	min.	235
Programme coton standard 40 °C à charge partielle ⁵	min.	226
Durée du mode laissé en marche (TI)	min.	10
Émissions acoustiques aériennes		
Phase de lavage ⁶	dB(A)	52
Phase d'essorage ⁶	dB(A)	75
Autonome		

- *1: Basé sur 220 cycles de lavage standard pour des programmes coton à 60 °C et à 40 °C à pleine charge et à charge partielle, ainsi que sur la consommation des modes basse consommation. La consommation d'énergie réelle dépendra de la manière dont l'appareil est utilisé.
- *2: Basé sur 220 cycles de lavage standard pour des programmes coton à 60 °C et à 40 °C à pleine charge et à charge partielle. La consommation d'eau réelle dépendra de la manière dont l'appareil est utilisé.
- *3: Atteinte pour le programme coton standard à 60 °C à pleine charge ou le programme coton standard à 40 °C à charge partielle, selon la moins élevée, et taux d'humidité résiduelle atteints pour le programme coton standard à 60 °C à pleine charge ou le programme coton standard à 40 °C à charge partielle, selon le plus élevé.
- *4: Auxquels se rapportent les informations contenues sur l'étiquette et la fiche, ces programmes convenant pour nettoyer du linge coton normalement sale et ces programmes étant les plus efficaces en termes d'énergie combinée et de consommation d'eau.
- *5: Le programme coton standard est **Katoen+ (Coton+)** , ^{60°C} pleine charge, **Katoen+ (Coton+)** , ^{60°C} demi charge, et **Katoen+ (Coton+)** demi-charge conformément à la réglementation (EU) No. **1061/2010** et **EN 60456**.
- *6: Exprimées en dB (A) pour 1 pW et arrondies au nombre entier le plus proche pendant les phases de lavage et d'essorage pour le programme coton standard à 60 °C à pleine charge.

Note

Note

