

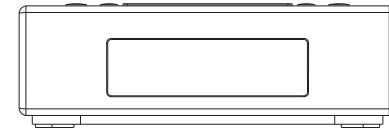

DCR-89+



NL

Version 1



Inhoudsopgave

<i>Bedieningselementen</i>	98-99	<i>Dimmer display</i>	122
<i>De wekkerradio voor het eerst gebruiken</i>	100	<i>Softwareversie</i>	122
<i>Uw wekkerradio bedienen</i>	101	<i>Aux-ingang</i>	123
<i>Een zender selecteren - DAB</i>	102	<i>Hoofdtelefoonaansluiting</i>	123
<i>Secundaire diensten - DAB</i>	103	<i>Line-uitgang</i>	123
<i>Weergavemodi - DAB</i>	104	<i>Systeemreset</i>	124
<i>Nieuwe zenders zoeken - DAB</i>	105	<i>Software-update</i>	125
<i>Instellen zendervolgorde</i>	106	<i>Waarschuwingen</i>	126
<i>Handmatig afstemmen - DAB</i>	107	<i>Specificaties</i>	127
<i>Dynamic range control (DRC) instellingen - DAB</i>	108		
<i>Uw radio bedienen – FM handmatig afstemmen</i>	109		
<i>Handmatig afstemmen - FM</i>	109		
<i>Weergavemodi - FM</i>	110		
<i>Scan-instellingen</i>	111		
<i>FM stereo / mono</i>	112		
<i>Voorkeurszenders instellen - DAB & FM</i>	113		
<i>Een voorkeurszender opnieuw oproepen - DAB & FM</i> ..	113		
<i>Tijdformaat instellen</i>	114		
<i>Automatisch de klok instellen</i>	115		
<i>De klok handmatig instellen</i>	116		
<i>De alarmtijden instellen</i>	117-118		
<i>Alarmer annuleren</i>	119		
<i>De alarminstellingen bekijken</i>	119		
<i>Snooze</i>	120		
<i>Slaaptimer</i>	121		
<i>Achtergrondverlichting display</i>	122		

Bedieningselementen

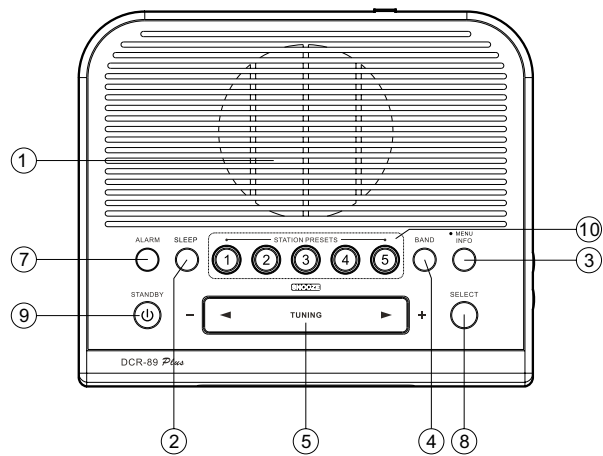

1. Luidspreker
2. Sleep
3. Menu/ Info
4. Band
5. Tuning Up / Down / Snooze

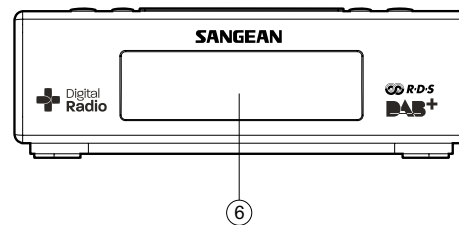

6. LCD-display
7. Alarm
8. Select
9. On / Standby
10. Knoppen voorkeurszenders

Bedieningselementen

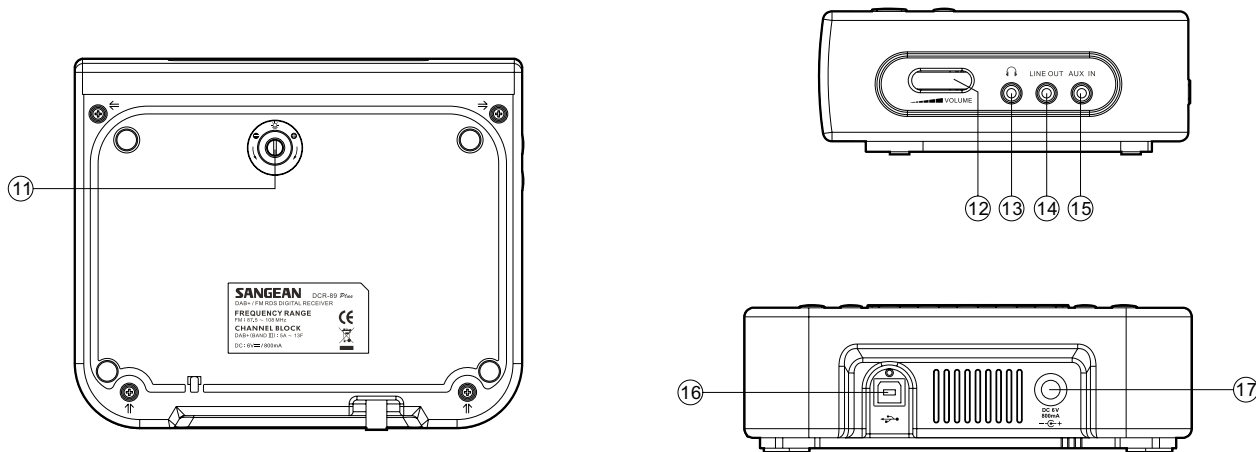

- 11. Dimmerregeling display (onderkant van radio)
- 12. Volumeregeling
- 13. Hoofdtelefoonaansluiting
- 14. Line-uitgang
- 15. Aux-ingang
- 16. USB-poort voor software update
- 17. DC-aansluiting

De wekkerradio voor het eerst gebruiken

1. Plaats uw wekkerradio op een vlak oppervlak.
2. Strek de draadantenne op de achterkant van uw wekkerradio volledig uit. Plaats de draadantenne zo recht mogelijk en strek hem ofwel boven, ofwel onder de radio uit.
3. Plaats de stekker van de adapter in de DC-aansluiting op de achterkant van uw wekkerradio. Steek de adapter in een standaard 13 amp stopcontact. Het display zal voor een paar seconden "Welcome to Digital Radio" en daarna "0:00" tonen.
4. De klok zal automatisch worden ingesteld door de DAB-zender waar u op afstemt. U kunt voor het instellen van de klok ook het hoofdstuk "De klok handmatig instellen" later in deze handleiding raadplegen.

BELANGRIJK:

De lichtnetadapter wordt gebruikt om de wekkerradio op het lichtnet aan te sluiten. Het stopcontact dat wordt gebruikt voor de wekkerradio moet toegankelijk blijven tijdens normaal gebruik. Om de wekkerradio geheel te ontkoppelen van het lichtnet, moet de adapter volledig uit het stopcontact worden gehaald.

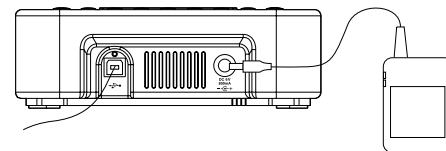

NL

Welcome to
Digital Radio

0:00

Uw wekkerradio bedienen

1. Druk op On / Standby om uw wekkerradio aan te zetten.
Het display zal voor een paar seconden "Welcome to Digital Radio" tonen.
 2. Als dit de eerste keer is dat de radio wordt gebruikt, dan zal een scan op de Band III DAB-kanalen worden uitgevoerd. Het display geeft de melding "Welcome to DAB". Als de radio eerder is gebruikt, dan zal de laatst gebruikte zender worden geselecteerd.
 3. Tijdens het scanproces zal de zenderteller die is afgebeeld aan de rechterkant van het display worden opgehoogd als er nieuwe zenders worden gevonden en de zenders zullen worden toegevoegd aan de lijst. De onderste regel van het display toont een balkje dat de voortgang van de scan aangeeft.
- Het display zal 10 seconden na de laatste toetsdruk weer terugkeren naar de normale modus en de tijd tonen, tenzij er scrollende tekst op het display wordt getoond.

Opmerking:

Als u de naam van de radiozender op het display kunt zien, maar geen geluid kunt horen, dan is het mogelijk dat u de volumeregeling aan de rechterkant van uw wekkerradio moet gebruiken om het volume aan te passen.

STANDBY

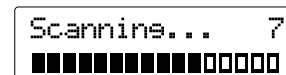

Een zender selecteren - DAB

1. Het display toont de melding "Connecting" voor een paar seconden.
De bovenste regel van het display toont de naam van de huidige zender.
2. Druk op Band om de DAB-modus te selecteren. Het display toont de naam van huidige radiozender.
3. Druk op Tuning Up / Down om door de lijst met beschikbare zenders te bladeren.
4. Druk op Select om de gewenste zender te selecteren. Het is mogelijk dat het display de melding "Now tuning..." toont terwijl de radio zoekt naar de nieuwe zender.
5. Stel het volume naar wens in met behulp van de volumeregeling.

Opmerking:

Als het display na het selecteren van een zender "Service not available" toont, dan kan het nodig zijn om uw wekkerradio te verplaatsen voor betere ontvangst.



Secundaire diensten - DAB

1. Bepaalde radiozenders hebben één of meer secundaire diensten. Als een radiozender is verbonden met een secundaire dienst, dan zal het display ">>" tonen naast de zendernaam op de lijst. De secundaire dienst zal daarna onmiddellijk na de primaire dienst verschijnen als u op Tuning Up drukt.
2. Druk op Select om af te stemmen op de secundaire dienst. De meeste secundaire diensten zenden niet continu uit. Als de geselecteerde dienst niet beschikbaar is, dan zal de radio opnieuw afstemmen op de bijbehorende primaire dienst.



```
BBC Radio 5Live  
< «BBC R5SX» >
```

```
BBC R5LiveSportX  
<BBC R5L» >
```

Weergavemodi - DAB

Uw radio heeft zeven weergavemodi:-

1. Druk op Info om door de verschillende modi te bladeren.
 - a. Scrollende tekst Toont scrollende tekstberichten, zoals de artiest- of tracknaam, etc.
 - b. Programmatype Toont het soort zender waar naar geluisterd wordt, zoals Pop, Classic, Nieuws, etc.
 - c. Multiplexneem Toont de naam van de DAB-multiplex waartoe de huidige zender behoort.
 - d. Tijd en datum Toont de huidige tijd en datum.
 - e. Frequentie Toont de frequentie van de DAB-multiplex van de zender waarnaar wordt geluisterd.
 - f. Bitrate en audiotype Toont de digitale bitrate & het audiotype van de huidige zender.
 - g. Signaalsterkte Toont een balk die de signaalsterkte aangeeft voor de huidige zender.

• MENU
INFO



a BBC RADIO 7
Jane Jones Pres

b BBC RADIO 7
Varied Speech

c BBC RADIO 7
BBC Natinal

d BBC RADIO 7
19:17 08-06-2010

e BBC RADIO 7
12B 225.64MHz

f BBC RADIO 7
96kbps / AAC

g BBC RADIO 7
■■■■□■■■■

NL

Nieuwe zenders zoeken - DAB

Naarmate de tijd verstrijkt, kunnen er nieuwe DAB-zenders beschikbaar komen. Wanneer dit gebeurt of als u bent verhuisd naar een ander deel van het land, dan moet u de radio naar nieuwe zenders laten scannen.

1. Druk op Band om de DAB-modus te selecteren.
2. Houd Menu ingedrukt zodra de radio in de DAB-modus staat.
3. Druk op Tuning up / down tot 'Scan' is geselecteerd op het display.
4. Druk op Select om de scan te starten. Het display toont 'Scanning' en uw radio zal een scan op de frequenties van de DAB Band III uitvoeren.

Wanneer er nieuwe zenders worden gevonden, dan zal de zenderteller worden opgehoogd en de zenders worden aan de lijst toegevoegd. De balk op het display geeft de voortgang van de scan aan.

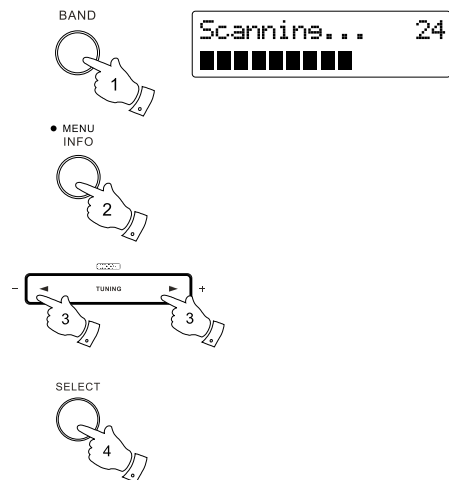

Instellen zendervolgorde

Uw radio heeft 3 manieren voor het instellen van de zendervolgorde. De instellingen voor de zendervolgorde zijn, alphanumeric, ensemble and valid.

Opmerking: De standaard zendervolgorde op uw radio is alphanumeric.

1. Druk op Standby om de radio aan te zetten.
2. Druk op Band om de DAB-modus te selecteren.
3. Houd Menu / Info ingedrukt om de DAB-menulijst te openen.
4. Druk op Tuning Up of Down tot 'Station order' is geselecteerd. Druk op Select om het instellen de zendervolgorde te openen.
5. Gebruik Tuning Up of Down om een keuze te maken uit 'Alphanumeric', 'Ensemble' en 'Valid'.
Druk ter bevestiging van uw keuze op Select.
'Alphanumeric' - sorteert de zenderlijst alfanumeriek 0...9 A...Z.
'Ensemble' - sorteert de zenderlijst op DAB-multiplex.
'Valid' - toont alleen de zenders waarvoor een signaal kan worden gevonden.

Opmerking: De huidige instelling wordt aangegeven door een asterisk.

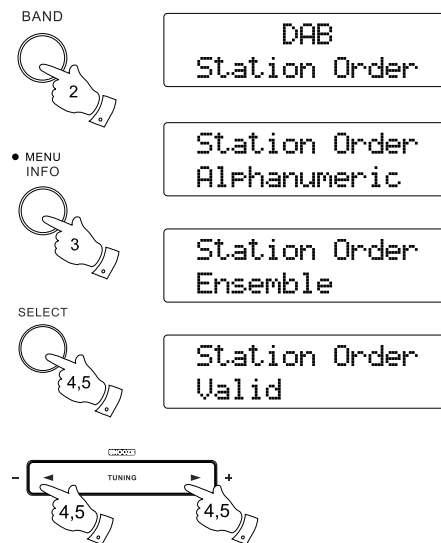

Handmatig afstemmen – DAB

Handmatig afstemmen stelt u in staat de radio af te stemmen op een specifieke DAB-frequentie op Band III. Nieuw gevonden zenders zullen worden toegevoegd aan de zenderlijst. Deze functie kan ook worden gebruikt om te helpen bij het positioneren van de antenne of de radio, voor optimale ontvangst voor een specifiek kanaal of frequentie. Merk op dat DAB-zenders zich bevinden in het bereik van de kanalen 9A tot 13F.

1. Houd Menu / Info ingedrukt om het instellingenmenu te openen.
2. Druk op Tuning up / down tot 'Manual Tune' wordt getoond op het display. Druk op Select om de instelling te openen.
3. Druk op Tuning Up of Down om het gewenste DAB-kanaal te selecteren. Druk op Select om af te stemmen op de gekozen frequentie. De lege niet-gevulde rechthoek geeft het minimale signaalniveau dat is vereist voor bevredigende ontvangst aan. De balk die de signaalsterkte aangeeft gaat heen en weer om de verandering in signaalsterkte weer te geven terwijl u de draadantenne op uw radio verplaatst. Als er een DAB-sigitaal wordt gevonden, dan zal het display de naam van de DAB-multiplex tonen. Als er nieuwe radiozenders zijn gevonden, dan worden deze toegevoegd aan de lijst en opgeslagen in de radio.
4. Druk op Select om terug te keren naar de normale DAB-afstemmodus.

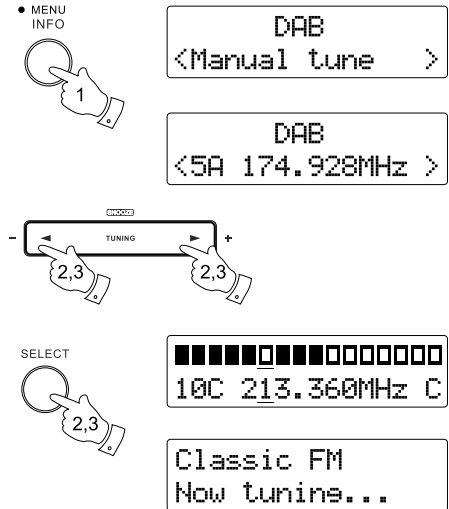

Dynamic Range Control (DRC) instellingen - DAB

DRC kan zachte geluiden makkelijker hoorbaar maken wanneer uw radio wordt gebruikt in een lawaaige omgeving

Er zijn drie DRC-instellingen:

DRC Off Er wordt geen compressie toegepast

DRC Low Er wordt gemiddelde compressie toegepast

DRC High Er wordt maximale compressie toegepast

1. Houd Menu / Info ingedrukt om het instellingenmenu te openen.
2. Druk op Tuning up / down tot 'DRC Value' wordt getoond op het display.
Druk op Select om de instelling te openen. Het display toont de huidige DRC-waarde.
3. Druk op Tuning Up of Down om de gewenste DRC-instelling te selecteren.
4. Druk ter bevestiging van uw keuze op Select.
Het display keert daarna terug naar de normale weergavemodus.

Opmerking:

Niet alle DAB-uitzendingen kunnen gebruik maken van de DRC-functie. Als de uitzending geen ondersteuning biedt aan DRC, dan zal de DRC-instelling op de radio geen effect hebben.

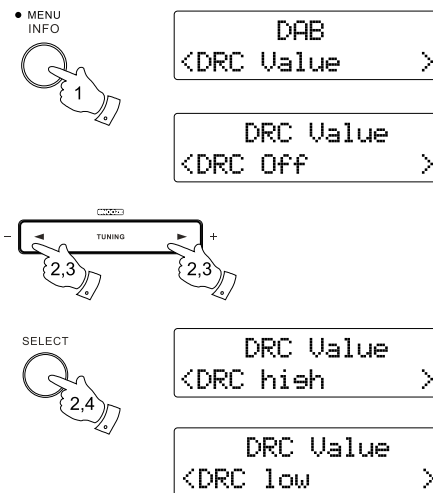

Uw radio bedienen – Handmatig afstemmen- FM

1. Strek de draadantenne op de achterkant van uw wekkerradio volledig uit. Plaats de draadantenne zo recht mogelijk en strek hem ofwel boven, ofwel onder de radio uit.
2. Druk op On / Standby om uw wekkerradio aan te zetten.
3. Druk op Band om de FM-band te selecteren.
4. Druk op Tuning Up of Down om af te stemmen op een zender. De frequentie zal veranderen met stappen van 50kHz. Houd De knoppen ingedrukt om sneller van frequentie te veranderen. Als de radio is afgestemd op een signaal met voldoende sterkte dat RDS-informatie bevat, dan kan het display veranderen om de zendernaam te tonen.
5. Wanneer het einde van de golfband is bereikt, dan zal de radio verder gaan vanaf het andere uiteinde van de golfband.
6. Stel het volume naar wens in.
7. Druk op Standby om de wekkerradio uit te zetten.

Opmerking:

Het display zal 10 seconden na de laatste toetsdruk weer terugkeren naar de normale modus en de tijd tonen, tenzij er scrollende tekst op het display wordt getoond.

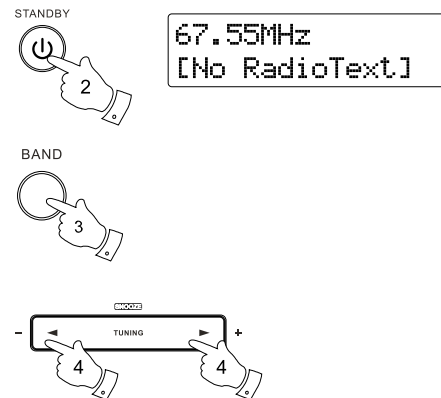

Weergavemodi - FM

Uw radio heeft een reeks weergaveopties in FM-modus. Merk op dat het display 10 seconden na de laatste operatie terug zal keren naar de gewone tijdsweergave modus, tenzij er scrollende tekst wordt weergegeven.

Het Radio Data System (RDS) is een systeem waarbij onhoorbare digitale informatie wordt toegevoegd aan de normale FM radio uitzending.

RDS biedt verschillende nuttige functies.

1. Druk op Info om door de verschillende opties te bladeren.

- | | |
|---------------------|--|
| a. Programmatype | Toont het soort zender waarnaar geluisterd wordt, bijv. Pop, Classic, Nieuws, etc. |
| b. Zendernaam | Toont de naam van de huidige zender |
| c. Audiotype | Toont het audiotype van de huidige zender |
| d. Tijd / Datum | Toont de huidige tijd en datum |
| e. Scrollende tekst | Toont scrollende tekstberichten, zoals artiest/tracknaam, inbelnummer, etc. |

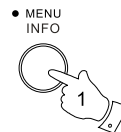

104.10MHz 
[No PTY]

104.10MHz 
[No Name]

104.10MHz 
Stereo

104.10MHz 
15:53 12-3-2013

104.10MHz 
[No RadioText]

Scaninstelling

Wanneer u de FM-modus gebruikt, dan kan uw radio worden ingesteld om af te stemmen op alle zenders of alleen op lokale zenders.

1. Druk op Band om de FM-modus te selecteren.
2. Houd Menu / Info ingedrukt om het FM-menu te openen. Druk op Tuning up / down tot 'FM scan zone' is geselecteerd en druk daarna ter bevestiging op Select om de scan-instelmodus te openen
3. Druk om alleen naar de sterkste signalen te scannen op Tuning Up of Down tot 'Local' is geselecteerd. Druk ter bevestiging van de instelling op Select. (U ontvangt nu normaal gesproken alleen lokale uitzendingen.) U kunt als alternatief ook uw radio instellen om naar alle zenders te zoeken (lokale en verre uitzendingen). Druk op Tuning Up of Down tot 'Distant' is geselecteerd. Druk ter Bevestiging van de instelling op Select.

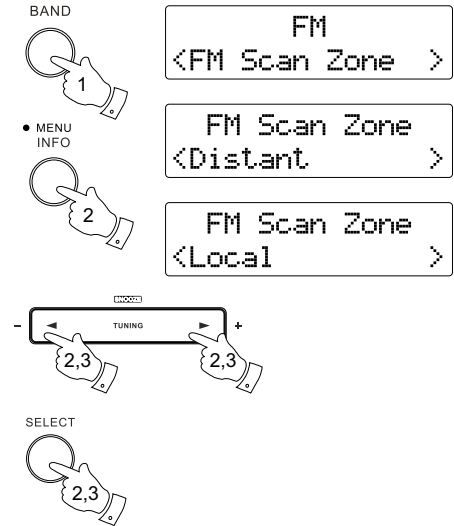

FM stereo / mono

Als er een FM-zender met een zwak signaal wordt ontvangen dan kan er wat ruis hoorbaar zijn. Het is mogelijk om de ruis te verminderen door de radio te dwingen de zender in mono in plaats van stereo af te spelen.

1. Druk op Band om de FM-modus te selecteren en stem zoals eerder beschreven af op de gewenste FM-zender.
2. Houd Menu / Info ingedrukt om de het instellingenmenu te openen.
3. Druk op Tuning up / down tot 'FM Audio' wordt getoond op het display. Druk daarna op Select om de instelling te openen. Als de instelling is ingesteld op Auto, druk dan op Tuning up / down om te schakelen naar de Mono en de ruis te verminderen.
4. Druk om terug te schakelen naar Auto (stereo) nogmaals op Tuning up / down, zodat de radio terugschakelt naar de Auto-modus.

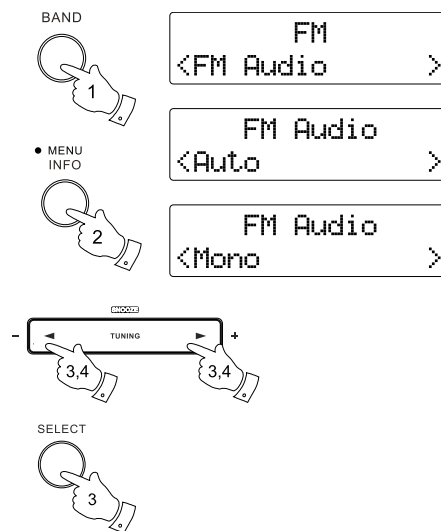

Voorkeurszenders instellen

U kunt uw favoriete DAB- en FM-radiozenders opslaan op de geheugenplaatsen voor voorkeurszenders. Er zijn 10 geheugenplaatsen beschikbaar op uw radio, 5 voor DAB en 5 voor FM. Voorkeurszenders worden in het geval van stroomuitval onthouden op uw radio.

De procedure voor het instellen van voorkeurszenders en het gebruik van voorkeurszenders om af te stemmen op de zenders is hetzelfde voor de FM- en DAB-modus en wordt hieronder beschreven.

1. Druk op On / Standby om de wekkerradio aan te zetten.
2. Stem zoals eerder beschreven af op de gewenste zender.
3. Houd de knop van de gewenste voorkeurszender ingedrukt tot het display, bijvoorbeeld, "P1 stored" toont. De zender waarop is afgestemd wordt nu opgeslagen onder de knop van de gekozen voorkeurszender. Herhaal deze procedure indien gewenst voor de resterende voorkeurszenders.
4. Zenders die zijn opgeslagen kunnen worden overschreven door de bovenstaande procedure te volgen.

Een voorkeurszender opnieuw oproepen

1. Druk op On / Standby om de wekkerradio aan te zetten.
2. Druk op Band om de gewenste golfband te selecteren.
3. Druk kort op de knop van de gewenste voorkeurszender. Uw wekkerradio zal afstemmen op de zender die is opgeslagen in het voorkeurszendergeheugen.

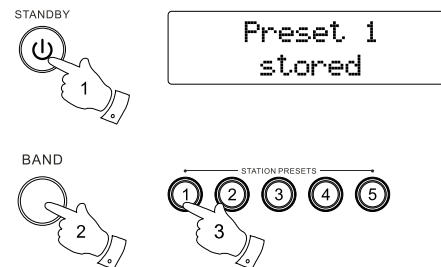
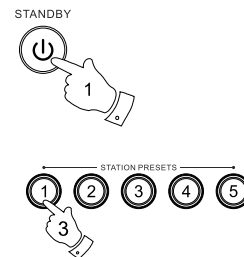

Klok en alarmen

Het tijdformaat instellen

De klokweergave die wordt gebruikt in de standbymodus en de afspeelmodus kan worden ingesteld op 12- of 24-uursformaat.

Het geselecteerde formaat wordt ook gebruikt bij het instellen van de alarmen.

1. Houd Menu / Info ingedrukt om het instellingenmenu te openen.
2. Druk op Tuning up / down tot 'System setting' wordt getoond op het display en druk daarna op Select om het instellingenmenu te openen.
3. Druk op Tuning up / down tot 'Time' wordt getoond op het display, druk op Select om het instellingenmenu te openen.
4. Druk op Tuning up / down tot 'Set 12/ 24 hour' wordt getoond op het display, druk op Select om het instellingenmenu te openen.
5. Druk op Tuning up / down om het 12- of 24-uursformaat te selecteren en druk ter bevestiging van het klokformaat op Select.

Opmerking:

Als het 12-uursformaat wordt gekozen, dan zal de radio de 12-uursklok met een PM-indicator gebruiken voor het instellen van de alarmen.

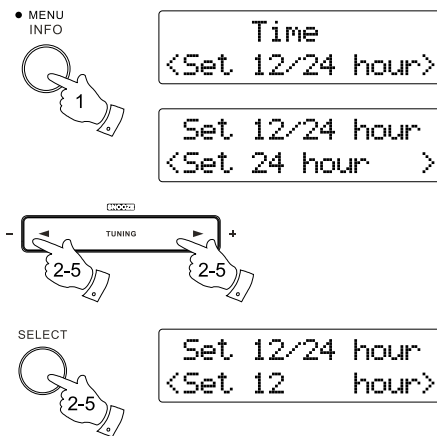

De klok handmatig instellen

Normaal gesproken zal uw wekkerradio zijn klok automatisch instellen via het DAB-signaal.

Als er geen DAB-signaal is, dan moet u zelf de tijd instellen. Dit kunt u doen door de onderstaande procedure te volgen.

Opmerking:

De tijd die via het DAB-signaal wordt ontvangen zal altijd de handmatige instelling overschrijven.

1. Druk om de tijd in te stellen op On / Standby om de wekkerradio aan te zetten.
Houd Menu / Info ingedrukt om het instellingenmenu te openen.
2. Druk op Tuning up / down tot 'System setting' wordt getoond op het display.
Druk op Select om de instelling te openen.
3. Druk op Tuning up / down tot 'Time' wordt getoond op het display.
Druk op Select om de instelling te openen.
4. Druk op Tuning up / down tot 'Set Time / Date' wordt getoond op het display.
Druk op Select om de instelling te openen.
5. Het uurgcijfer knippert op het display. Druk op Tuning up / down om het gewenste uur in te stellen. Druk ter bevestiging van de instelling op Select.
6. Het minuutcijfer knippert op het display. Druk op Tuning up / down om het gewenste aantal minuten in te stellen. Druk ter bevestiging op Select.
7. De datum knippert daarna op het display.
Druk op Tuning up / down om de gewenste datum te selecteren. Druk ter bevestiging op Select.
8. De maand knippert op het display. Druk op Tuning up / down om de gewenste maand te selecteren. Druk ter bevestiging op Select.
9. Het jaarcijfer knippert op het display. Druk op Tuning up / down om het gewenste jaar te selecteren en druk ter bevestiging op Select. Het instellen van de klok is nu voltooid en het display zal 'Time Saved' tonen.

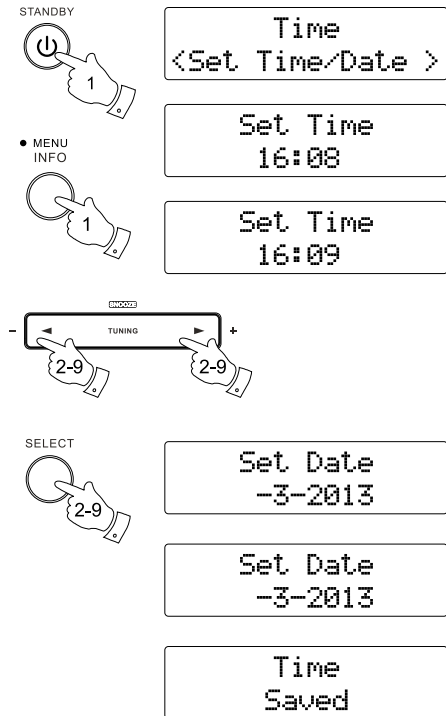

De alarmtijden instellen

Uw wekkerradio beschikt over twee alarmen die kunnen worden ingesteld om u te wekken met radio of zoernalarm. Elk alarm kan worden ingesteld om eens, dagelijks, op weekdays of in de weekenden te klinken. De alarmen kunnen alleen worden ingesteld als uw wekkerradio is ingeschakeld en in de DAB- of FM-modus staat.

1. Druk op On / Standby om de wekkerradio aan te zetten.
2. Druk op Alarm. Het display toont "Alarm 1 setup" of druk nogmaals op de knop om het instellen van Alarm 2 te openen.'
3. Druk op Select om de alarminstelling te openen, het display toont 'Alarm 1 Wizard' of 'Alarm 2 Wizard.'
4. Druk op Tuning Up / Down om te kiezen uit 'Alarm On' of 'Alarm Off' en druk ter bevestiging op Select. Selecteer 'Alarm On' om verder te gaan met het instellen van het alarm. Als 'Alarm Off' wordt geselecteerd, dan zal de huidige instelling voor dat alarm worden geannuleerd.
5. Druk op Tuning up / down om het gewenste uur te selecteren. Druk ter bevestiging op Select.
6. Druk op Tuning up / down om het gewenste aantal minuten te selecteren en druk ter bevestiging op Select.
7. Druk op Tuning up / down om de duur van de huidige alarminstelling te selecteren. De opties zijn 15, 30, 45, 60 en 90. Druk ter bevestiging van de instelling op Select.
8. Druk op Tuning up / down om de gewenste alarmbron te selecteren (DAB, FM, BUZZER). Druk ter bevestiging op Select.

Opmerking:

Als uw alarm is ingesteld om u te wekken met DAB, dan zal uw wekkerradio automatisch worden ingesteld op de laatst beluisterde zender. Als FM wordt geselecteerd, dan kunnen alle zenders die zijn opgeslagen als voorkeurszender worden gebruikt of de laatst beluisterde zender.

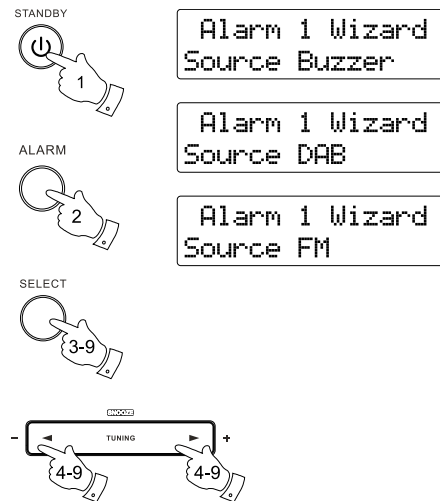

9. Druk op Tuning up/ down om de alarmfrequentie in te stellen, de opties zijn:

'Once': het alarm klinkt eens

'Weekends': het alarm klinkt alleen in de weekenden

'Weekdays': het alarm klinkt alleen op weekdays

'Daily': het alarm klinkt elke dag

Druk op Select om de instelling te bevestigen. Het instellen van het alarm is nu voltooid. Actieve alarmen worden op het display aangegeven met de letter "A". Als u het alarm instelt op 'Once', dan moet u ook de datum instellen met behulp van Tuning up / down en Select.

Opmerking:

Het radioalarm zal niet hoorbaar zijn wanneer u een stekker heeft aangesloten op de Aux-ingang. Het zoemeralarm kan wel nog worden gebruikt.

Alarm 2 Wizard
Daily

Alarm 2 Wizard
Once

Alarm 2 Wizard
Weekends

Alarm 2 Wizard
Weekdays

10:30 A

Alarmen annuleren

Als een alarm klinkt, dan kan het worden geannuleerd door op On / Standby te drukken.

De alarminstelling bekijken

1. Druk op On / Standby om de wekkerradio aan te zetten.
2. Druk op Alarm en daarna op Select om de instelling te openen.
3. Druk op Tuning Up of Down om alarm 1 of 2 te bekijken.
4. Druk op Select om door de instellingen van het gekozen alarm te bladeren.

U kunt Tuning Up en Down gebruiken om indien gewenst een specifieke instelling te veranderen, met behulp van Select kan de nieuwe instelling worden bevestigd.

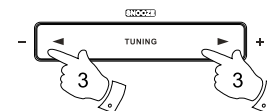

Snooze

1. Tijdens het radio- of zoemeralarm zal het drukken op de Snooze-knop het alarm voor het geselecteerde aantal minuten dempen. De snooze-tijd kan worden ingesteld tussen 5 en 20 minuten met stappen van 5 minuten. De standaardinstelling is 5 minuten. Het display zal het Snooze-symbool "Z" tonen. Deze stappen kunnen gedurende de alarmperiode van 60 minuten herhaald worden.
2. Houd om het alarm de snooze-tijd van het alarm aan te passen Info / menu ingedrukt om het instellingenmenu te openen.
3. Druk op Tuning up / down tot 'System setting' wordt getoond op het display. Druk op Select om de instelling te openen.
4. Druk op Tuning up / down tot 'Snooze duration' wordt getoond op het display. Druk op Select om de instelling te openen.
5. Druk op Tuning up / down om de snooze-tijd in te stellen op 5, 10, 15 of 20 minuten. Druk ter bevestiging op Select.

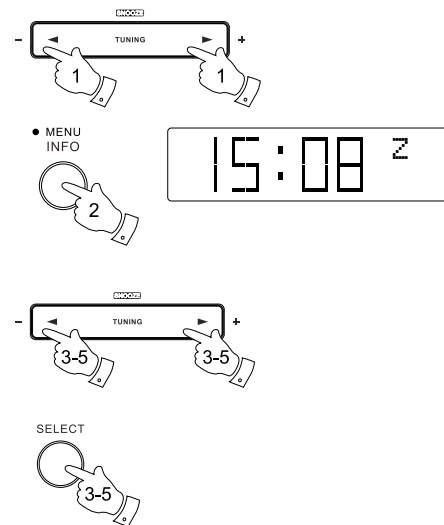

Slaaptimer

Uw wekkerradio kan worden ingesteld om uit te schakelen wanneer een vooraf ingestelde tijd is verstreken.

De slaapinstelling kan worden ingesteld tussen 15 en 120 minuten met stappen van 15 minuten. Zorg ervoor dat de wekkerradio is ingeschakeld.

1. Druk om de gewenste slaaptijd in te stellen op Sleep om de menu-instelling te openen.
2. Druk herhaaldelijk op Tuning up/ down om de gewenste slaaptijd te selecteren. De tijd kan worden ingesteld tussen 15 en 120 minuten met stappen van 15 minuten. Druk ter bevestiging op Select. Het display toont de instelling van de slaaptimer en verlaat daarna de slaadopties. De snooze-indicator wordt geactiveerd om aan te geven dat de slaaptimer in gebruik is. Uw wekkerradio zal uitschakelen nadat de ingestelde tijd is verstreken.
3. Druk op Standby om de slaaptimer te annuleren voordat de vooraf ingestelde tijd is verstreken. U kunt de slaaptimer ook uitschakelen zonder de radio uit te schakelen, volg de bovenstaande stappen en selecteer de instelling 'Sleep off'.

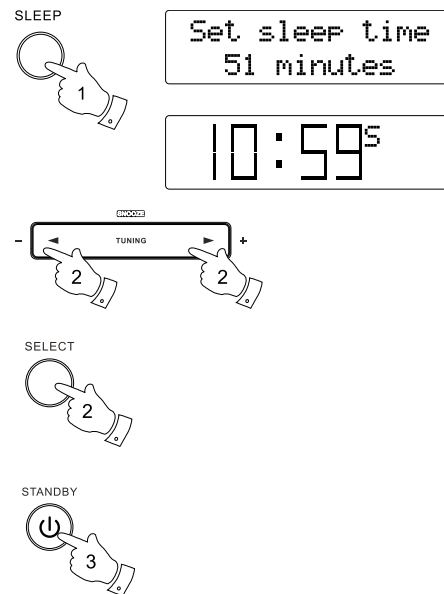

Aux-ingang

1. Er zit een 3,5mm Aux-ingang op de rechterkant van uw wekkerradio om het mogelijk te maken een audiosignaal te ontvangen van een extern audioapparaat zoals een iPod, MP3- of CD-speler. Wanneer er een apparaat is aangesloten op deze aansluiting heeft voorrang op de radiofuncties.
2. Stel het volume op uw iPod, MP3- of CD-speler op een redelijk hoog niveau in en stel vervolgens het volume op uw wekkerradio in voor comfortabel luisteren.

Opmerking:

Uw radioalarm / DAB / FM zal niet hoorbaar zijn als er een stekker is aangesloten op de Aux-ingang. Het zoemeralarm kan nog steeds worden gebruikt.

Hoofdtelefoonaansluiting

Er zit een 3,5mm hoofdtelefoonaansluiting op de rechterkant van uw wekkerradio, zodat u een hoofdtelefoon of oortelefoon op de wekkerradio kunt aansluiten. De interne luidspreker zal automatisch worden gedempt als er een stekker in de hoofdtelefoonaansluiting wordt gedrukt.

BELANGRIJK:

Overmatige geluidsdruk van oortelefoons en hoofdtelefoons kan leiden tot gehoorverlies.

Line-uitgang

Er zit een 3,5mm Line-uitgang op de rechterkant van uw wekkerradio om het audiosignaal te versturen naar een externe versterker. De interne luidspreker wordt niet uitgeschakeld wanneer er een stekker in deze ingang wordt geplaatst.

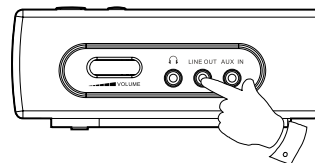
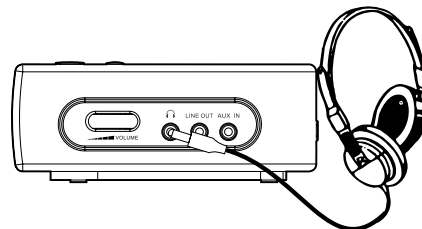
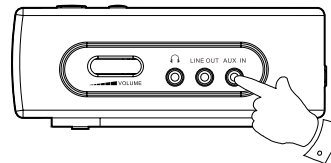

Systeemreset

Als uw radio niet meer correct functioneert of als bepaalde getallen op het display niet getoond worden of incompleet zijn, volg dan de volgende procedure.

1. Zet uw radio aan.
2. Houd Info ingedrukt om het instellingenmenu te openen. Druk op Tuning up / down tot 'System Setting' wordt getoond op het display. Druk op Select om het menu te openen.
3. Druk op Tuning Up / Down tot "Factory Reset" op het display verschijnt en druk daarna op Select. Het display toont "Factory Reset". Druk op Tuning up / down om 'Yes' te selecteren en druk daarna op Select om een fabrieksreset uit te voeren. Als u geen systeemreset wilt uitvoeren, selecteer dan 'NO' en druk daarna op Select. Het display keert terug naar het voorgaande menu.
4. Als er een fabrieksreset wordt uitgevoerd, dan worden de zenderlijst en de voorkeurszenders gewist. Het display toont "Restaring" en "0:00" en het apparaat schakelt terug naar de standbymodus. Reset het product in het geval van storing als gevolg van elektrostatische ontlading (het is mogelijk nodig om de voeding opnieuw aan te sluiten) om het normale gebruik te hervatten.

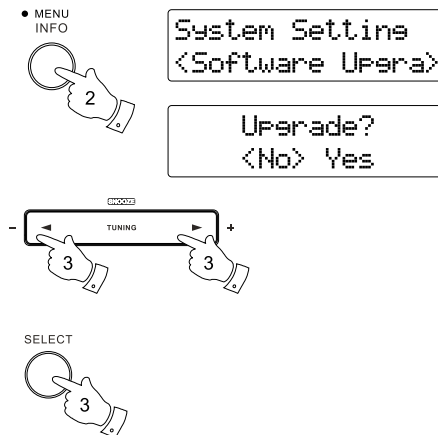

Software - update

Van tijd tot tijd kunnen nieuwe softwarefuncties voor uw radio worden ontwikkeld. Uw wekkerradio beschikt daarom over de mogelijkheid om de interne software te updaten met behulp van uw USB-poort voor de software-update. U moet niet proberen de software te updaten, tenzij dit wordt aangeraden door de klantenservice van Sangean. Het updaten van de software kan leiden tot het verlies van netwerkinstellingen, voorkeurszenders en alarminstellingen op uw radio.

Er zullen wellicht in de toekomst software-updates voor uw radio beschikbaar zijn.

Als er software-updates beschikbaar komen, dan kan de software en informatie over het updaten van de radio worden gevonden op

<http://sg.sangean.com.tw/first/first.asp>

<http://www.sangean.eu/first/first.asp>

www.sangean.com.au.

Voor meer informatie, neem contact op met ons hoofdkantoor door een email te sturen naar info@sangean.com.

1. Steek de USB-kabel in de USB-poort op de achterkant van het apparaat en de USB-poort op uw PC.
2. Houd Menu / Info ingedrukt om het instellingenmenu te openen. Druk op Tuning up of down tot 'System Setting' wordt getoond op het display en druk op Select om de instelling te openen.
3. Druk op Tuning up / down tot 'Software Upgrade' verschijnt op het display. Druk op Select om de instelling te openen.
4. Ga naar de bovenstaande website om de meest recente software te downloaden. Volg de instructies op het scherm die door de update-software worden gegeven om de software-update te voltooien.

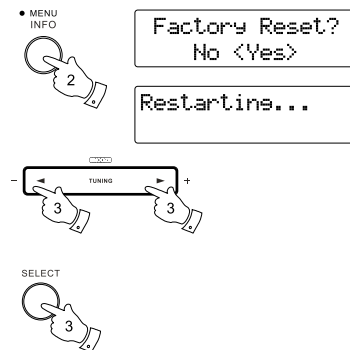
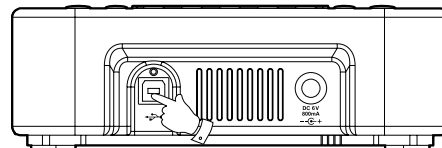

Waarschuwingen

Stel uw wekkerradio niet bloot aan water, stoom of zand. Laat uw wekkerradio niet achter op plaatsen waar extreme warmte schade kan veroorzaken, zoals in een geparkeerde auto waar de warmte van de zon kan opbouwen zelfs als de Buitentemperatuur niet te hoog lijkt.

- Het naamplaatje zit op de onderkant van het apparaat.
- De wekkerradio mag niet worden blootgesteld aan druppelend of spattend water en er mogen geen voorwerpen gevuld met vloeistof, zoals vazen, op de wekkerradio worden geplaatst.
- Er wordt aangeraden om een minimale ruimte (10cm wordt aangeraden) rond het product vrij te houden om te zorgen voor goede ventilatie.
- De ventilatie van het product mag niet worden belemmerd door voorwerpen, zoals kranten, tafelkleden, gordijnen op de wekkerradio te leggen.
- Plaats geen voorwerpen met open vlam, zoals kaarsen, op het product.
- Er wordt aangeraden om het gebruik of opslag van het product in extreme temperaturen te vermijden. Laat het apparaat niet achter in auto's op vensterbanken, in direct zonlicht etc.

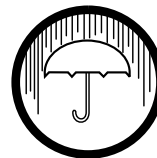

Specificaties

Voeding

Lichtnet

AC 100 240V 50/60 Hz (schakelende adapter)

Frequentiebereik

FM 87.5 - 108MHz
DAB 174.928 - 239.200MHz

Circuit kenmerken

Luidspreker

1x75mm

Vermogen

0,6Watt

Hoofdtelefoonaansluiting

3,5mm dia

Aux-ingang

3,5mm dia

Line-uitgang

3,5mm dia

Antennesysteem

FM Draadantenne

DAB Draadantenne

Het bedrijf behoudt zich het recht voor om de specificaties te wijzigen zonder voorafgaande kennisgeving.



Als u zich op enig moment in de toekomst van dit product wenst te ontdoen, houd er dan rekening mee dat elektrische apparaten niet bij het huishoudelijk afval mogen worden weggegooid. Recycle als hiervoor faciliteiten aanwezig zijn. Raadpleeg uw lokale instantie of leverancier voor advies over recycling. (Richtlijn voor afgedankte elektrische en elektronische apparatuur)