

FENTON

Entertainment Projector

Ref. nr.: 103.085



**INSTRUCTION MANUAL
GEBRUIKSAANWIJZING**

V1.1

Congratulations to the purchase of this Fenton product. Read the manual prior to using the unit. Follow the instructions in order not to invalidate the warranty. Take all precautions to avoid fire and/or electrical shock. Repairs must only be carried out by a qualified technician in order to avoid electrical shock. Keep the manual for future reference.

- Keep the original packaging in case of defects. Return the product in its original packaging.
- Consult a professional before installing this product.
- This product contains high-voltage parts; NEVER open the housing!
- Never pull the power cord while disconnecting it from the mains socket. Remove the power cord by pulling the connector.
- Never connect or disconnect the power cord with wet hands.
- If the connector or the power cord is damaged; they need to be replaced (or repaired) by a qualified serviceman.
- If the housing is damaged in such way so you can see internal parts, you may never connect the power cord with the mains socket and you may never switch the product on. Please contact your dealer if this situation occurs.
- This product may only be repaired by qualified servicing personnel.
- Only connect this product with a 230VAC / 50Hz earthed power supply.
- Don't install this product near heat sources like radiators etc. Don't install on vibrating surfaces.
- Always disconnect this product during thunderstorms. Also disconnect this product when not in use for a long period of time.
- Water vapour might occur at first use after a long period of not using this product. Please let the product reach room temperature before using it.
- Never use this product outdoors or in a wet environment.
- To prevent accidents in professional environments; please heed instructions and guidelines at all times.
- Keep this product out of reach of children.
- Don't use cleaning spray to clean this product. Reminders of cleaning sprays are responsible for the build-up of dust and grease. Please contact a servicing company when this product is malfunctioning.
- Please clean your hands before using this product.
- Don't use excessive force while controlling this product.
- Place this product on a stable and a evened surface.
- NEVER look directly in the projection lens.
- Only power this product off when the fan stops blowing; the lamp may blow during abrupt shutdowns – this may cause fire or electric shock.
- NEVER touch the grille or bottom part of the housing because of heated airflows.
- Clean the air filter at least once a month and NEVER look directly into the air filter during operation.
- Never clean this product with chemical solutions. This might damage the paint. Use a dry cloth instead.
- Install out of the way of electronic devices that might cause humming malfunctions with this product.
- Only use identical servicing parts when servicing this product. Irreparable damages or radiation might occur.
- Turn this product off before disconnecting it from the mains power supply. Remove the power cord and other connection cables before (re)moving this product.
- Don't damage the power cord by stepping on it. NEVER install this product across walking routes.
- This product requires a 230VAC / 50Hz power supply. Please inform if you're mains supply meets these specifications. When you use this product abroad, please inform if the mains supply meets the above requirements.



This mark attracts the attention of the user to high voltages that are present inside the housing and that are of sufficient magnitude to cause a shock hazard.



This mark attracts the attention of the user to important instructions that are contained in the manual and that he should read and adhere to.

The unit has been certified CE. It is prohibited to make any changes to the unit. They would invalidate the CE certificate and their guarantee!

NOTE: To make sure that the unit will function normally, it must be used in rooms with a temperature between 5°C/41°F and 35°C/95°F.



Electric products must not be put into household waste. Please bring them to a recycling centre. Ask your local authorities or your dealer about the way to proceed. The specifications are typical. The actual values can slightly change from one unit to the other. Specifications can be changed without prior notice.

Do not attempt to make any repairs yourself. This would invalid your warranty. Do not make any changes to the unit. This would also invalid your warranty. The warranty is not applicable in case of accidents or damages caused by inappropriate use or disrespect of the warnings contained in this manual. Fenton cannot be held responsible for personal injuries caused by a disrespect of the safety recommendations and warnings. This is also applicable to all damages in whatever form.

Hartelijk dank voor de aanschaf van dit Fenton product. Lees deze handleiding eerst door alvorens het product te gebruiken. Volg de instructies op anders zou de garantie wel eens kunnen vervallen. Neem ook altijd alle veiligheidsmaatregelen om brand en/of een elektrische schok te voorkomen. Tevens is het ook raadzaam om reparaties / modificaties e.d. over te laten aan gekwalificeerd personeel om een elektrische schok te voorkomen. Bewaar deze handleiding ook voor toekomstig gebruik.

- Bewaar de verpakking zodat u indien het apparaat defect is, dit in de originele verpakking kunt opsturen om beschadigingen te voorkomen.
- Voordat het apparaat in werking wordt gesteld, altijd eerst een deskundige raadplegen.
- In het apparaat bevinden zich onder spanning staande onderdelen; open daarom NOOIT dit apparaat.
- Bij het verwijderen van de stekker uit het stopcontact nooit aan het netsnoer trekken.
- Verwijder of plaats een stekker nooit met natte handen resp. uit en in het stopcontact.
- Indien zowel de stekker en/of netsnoer als snoering in het apparaat beschadigd zijn dient dit door een vakman hersteld te worden.
- Indien het apparaat zo beschadigd is dat inwendige (onder)delen zichtbaar zijn mag de stekker NOOIT in het stopcontact worden geplaatst én het apparaat NOOIT worden ingeschakeld. Neem in dit geval contact op met de dealer.
- Reparatie aan het apparaat dient te geschieden door resp. een vakman of een deskundige.
- Sluit het apparaat alléén aan op een 230VAC / 50Hz (geaard) stopcontact, verbonden met een 10-16A meterkastgroep.
- Toestel niet opstellen in de buurt van warmte bronnen zoals radiatoren etc. en niet op een vibrerende ondergrond plaatsen.
- Bij onweer altijd de stekker uit het stopcontact halen, zo ook wanneer het apparaat voor een langere tijd niet gebruikt wordt.
- Als u het apparaat lang niet gebruikt heeft en het weer wil gebruiken kan er condens ontstaan; laat het apparaat eerst op kamertemperatuur komen alvorens het weer in werking te stellen; apparaat nooit in vochtige ruimten en buiten gebruiken.
- Om ongevallen in bedrijven te voorkomen moet rekening worden gehouden met de daarvoor geldende richtlijnen en moeten de aanwijzingen/waarschuwingen worden gevolgd.
- Het apparaat buiten bereik van kinderen houden.
- Gebruik geen schoonmaakspray om te reinigen. Restanten van deze spray zorgen ervoor dat smeers en stof ophopen. Raadpleeg bij storing te allen tijde een deskundige.
- Zorg dat uw handen schoon zijn tijdens het gebruik.
- Gebruik geen overmatige kracht bij het bedienen.
- Plaats de beamer op een stabiele en vlakke ondergrond.
- Kijk nooit in de lens!
- Schakel de beamer pas uit als de ventilator uitgaat; de lamp kan stuk gaan bij abrupte uitschakeling – ook kan er brand ontstaan.
- Raak zowel de grill als de bodemplaat niet aan i.v.m. de hete lucht.
- Reinig luchtfilter 1x per maand en kijk hier nooit in tijdens gebruik.
- Tracht het apparaat niet schoon te maken met chemische oplossingen. Dit kan de lak beschadigen. Gebruik een droge doek om schoon te maken.
- Blijf uit de buurt van elektronische apparatuur die bromstoringen zouden kunnen veroorzaken.
- Bij reparatie dienen altijd originele onderdelen te worden gebruikt om onherstelbare beschadigingen en/of ontoelaatbare straling te voorkomen.
- Schakel eerst het toestel uit voordat u het netsnoer en/of aansluitsnoeren verwijdert. Verwijder netsnoer en aansluitsnoeren voordat u dit product gaat verplaatsen.
- Zorg ervoor dat het netsnoer niet beschadigd/defect kan raken wanneer mensen erover heen lopen. In Nederland/België is de netspanning 230Vac/50Hz. Indien u reist (en u neemt de beamer mee) informeer dan naar de netspanning in het land waar u verblijft.



Deze markering wordt weergegeven om u erop attent te maken dat een levensgevaarlijke spanning in het product aanwezig is en dat bij aanraking van deze delen een elektrische schok wordt verkregen.



Deze instructiemarkering wordt weergegeven om u erop te wijzen dat de instructie zeer belangrijk is om te lezen en/of op te volgen.

OPMERKING: Om zeker te zijn van een correcte werking, dient u dit apparaat in een ruimte te gebruiken waar de temperatuur tussen de 5°C/41°F en 35°C/95°F ligt.



Raadpleeg eventueel www.wecycle.nl en/of www.vrom.nl v.w.b. het afdanken van elektronische apparaten in het kader van de WEEE-regeling. Vele artikelen kunnen worden gerecycled, gooi ze daarom niet bij het huisvuil maar lever ze in bij een gemeentelijk depot of uw dealer. Lever ook afgedankte batterijen in bij uw gemeentelijk depot of bij de dealer, zie www.stibat.nl

Alle (defecte) artikelen dienen gedurende de garantieperiode altijd retour te worden gezonden in de originele verpakking. Voer zelf geen reparaties uit aan het toestel; in elk geval vervalt de totale garantie. Ook mag het toestel niet eigenmachtig worden gemodificeerd, ook in dit geval vervalt de totale garantie. Ook vervalt de garantie bij ongevallen en beschadigingen in elke vorm t.g.v. onoordeelkundig gebruik en het niet in acht nemen van het gestelde in deze gebruiksaanwijzing. Tevens aanvaardt Fenton geen enkele aansprakelijkheid in geval van persoonlijke ongelukken als gevolg van het niet naleven van veiligheidsinstructies en waarschuwingen. Dit geldt ook voor gevolgschade in welke vorm dan ook.

PRODUCT DETAILS

1. ESC
2. Play/Pause
3. Left
4. OK
5. UP
6. Right
7. Indicating LED
8. Power button
9. Input
10. Menu
11. Down
12. IR Receiver
13. Headphone 3.5mm jack
14. AV Input
15. HDMI Input
16. SD-Card slot
17. USB 5V output
18. USB input
19. Focus adjusting handle
20. Keystone correction
21. High adjustment nut
22. Lens
23. Power input

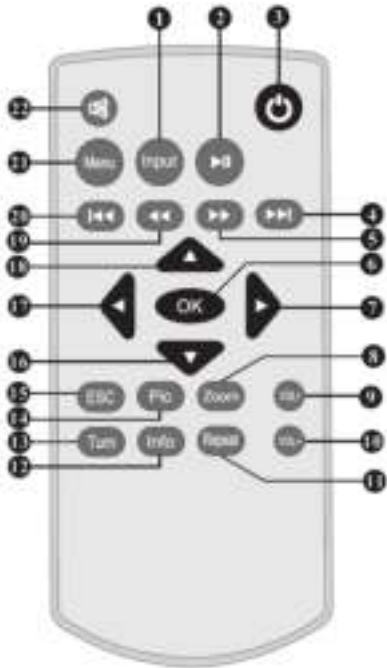
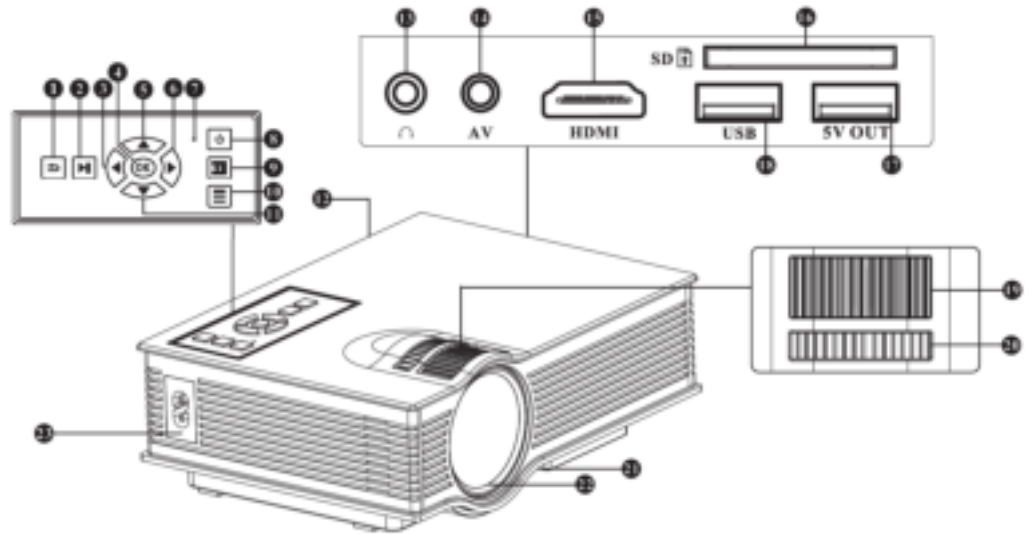

1. Input
2. Play/Pause
3. Power On/Off
4. Next
5. Fast Forward
6. OK
7. Right
8. Zoom
9. Volume +
10. Volume -
11. Repeat
12. Info
13. Turn
14. Picture mode
15. Return / ESC
16. Down
17. Left
18. Up
19. Fast Rewind
20. Previous
21. Menu
22. Mute



Do not mix old and new batteries. If remote is not used for long time, batteries should be removed. Remote should target at the IR receiver.

OPERATION INSTRUCTION

STEP 1

Connect the projector with the power cord, then plug the power cord into AC-connector (1). When the indicator light stop flashing (2).

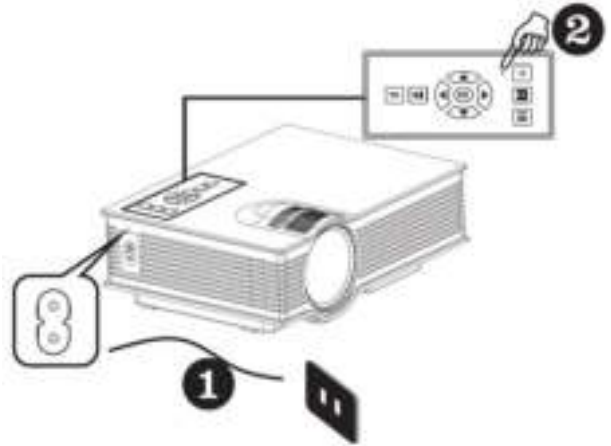

STEP 2

Press the -button on the remote controller or projector (3).

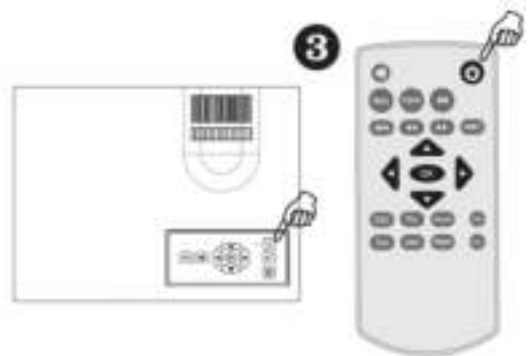

STEP 3

If choose USB or SD input, after open screen, a main screen for multimedia will be showed (4).



STEP 4

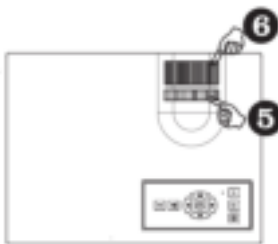

Focus

Put the projector with lens vertical to the wall or screen, turn on the projector and then adjust focus (5/6) adjusting manual until the picture is clear.



Keystone correction

If the projector is not vertically or horizontally placed, the image will present trapezoid twist. Keystone correction technology refers to a way normalizing the twisted image via digital or optical technology.

MULTIMEDIA INPUT

Insert the USB or SD card into relevant position as showed in below picture.

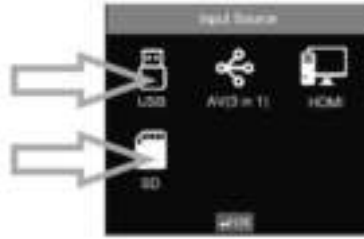
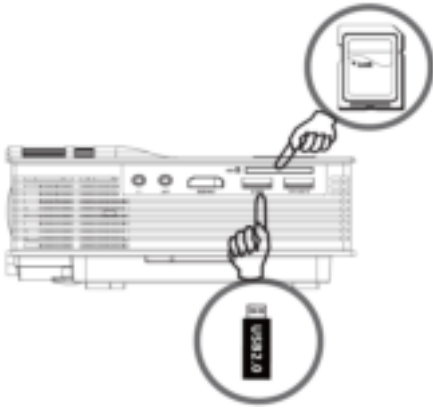

Choose relevant signal source (default setting is USB input)

Select relevant icon and enter into the submenu.

- Movie for video files
- Pic for picture files
- Music for audio files
- TXT for text files.



Pres "OK" to choose the files you need to play and press to display.

If you want to play certain files, press enter to confirm and the press to display.



AV INPUT

Choose AV input and connect projector as showed below.

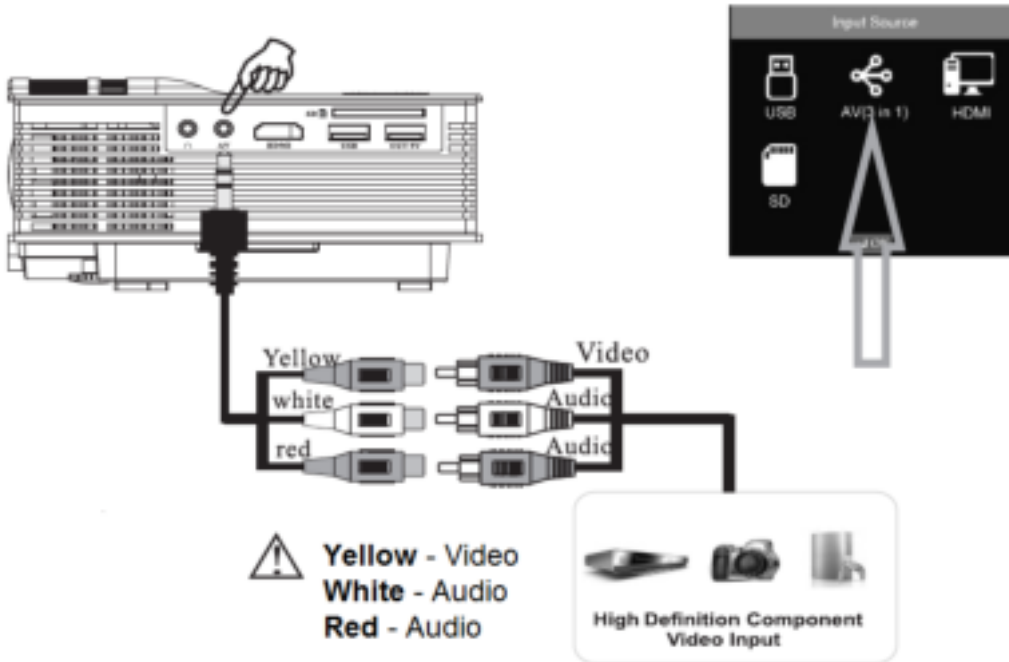

HDMI INPUT

Choose HDMI input, then connect projector as showed below.

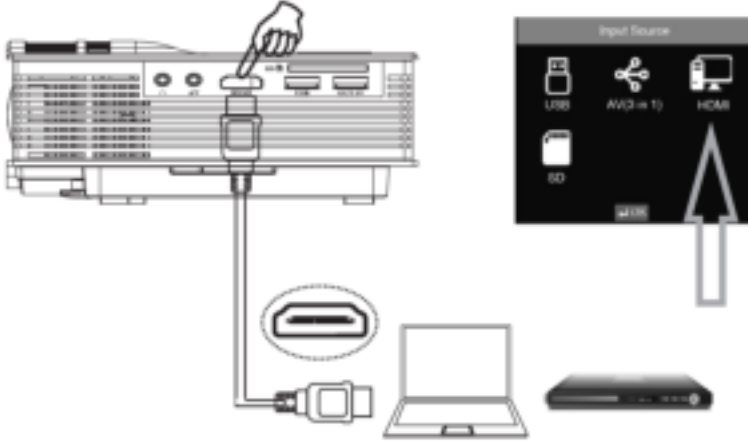

AUDIO OUTPUT

Connection with 3.5mm headphone or similar audio devices.



USB 5 Volt can be used to charge cell phone or tablet.

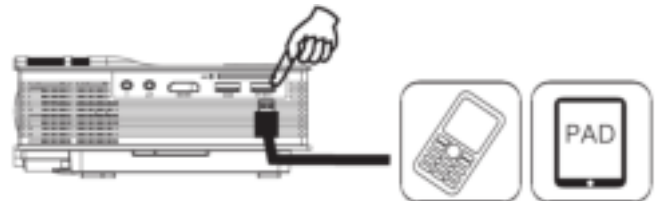

MENU OPERATION

Pic Menu Operation

Press "Menu" on the remote control or "≡" on the projector to get OSD and then press "→/←" until you get picture menu. Then use "↑/↓" to choose the submenu you need to adjust.

Available adjusting items are:

- Picture mode
- Color temperature
- Aspect ratio
- Noise reduction
- Screen
- Rotate

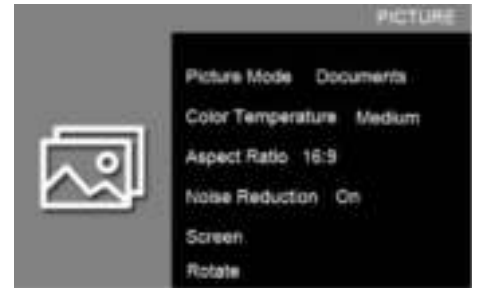

Sound Menu Operation

Press "Menu" on the remote control or "≡" on the projector to get OSD and then press "→/←" until you get sound menu. Then use "↑/↓" to choose the submenu you need to adjust.

Available adjusting items are:

- Sound mode
- Balance
- Auto volume on/off
- Surround
- Sound on/off
- EQ

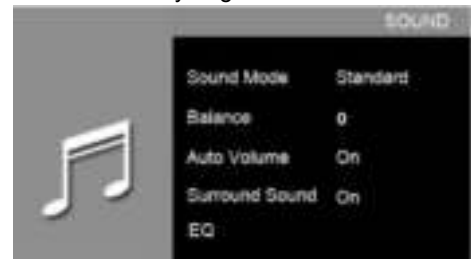

Time Menu Operation

Press "Menu" on the remote control or "≡" on the projector to get OSD and then press "→/←" until you get time menu. Then use "↑/↓" to choose the submenu you need to adjust.

Available adjusting items are:

- Clock
- Off time
- On time



Option Menu Operation

Press "Menu" on the remote control or "≡" on the projector to get OSD and then press "→/←" until you get option menu. Then use "↑/↓" to choose the submenu you need to adjust.

Available adjusting items are:

- Language setting
- Restore factory settings
- Super color
- Software update



Play Menu Operation

While play videos by USB or SD, press "OK" button, then we get a submenu. By using this menu, you can achieve most of the play function you need



MULTIMEDIA SUPPORT FORMAT

Audio	MP3 / WMA / AF / OGG / AAC / WAV
Picture	JPEG / BMP / PNG
Video	3GP (H263,MPEG4) / AVI (XVID, DIVX,H264) / MKV (XVID, H264, DIVX) / FLV (FLV1) / MOV (H264) / MP4 (MPEG4, AVC) / MPG (MPEG1) / VOB (MPEG) / MPG (MPG-PS) / RMVB (RV40)
TXT	TXT

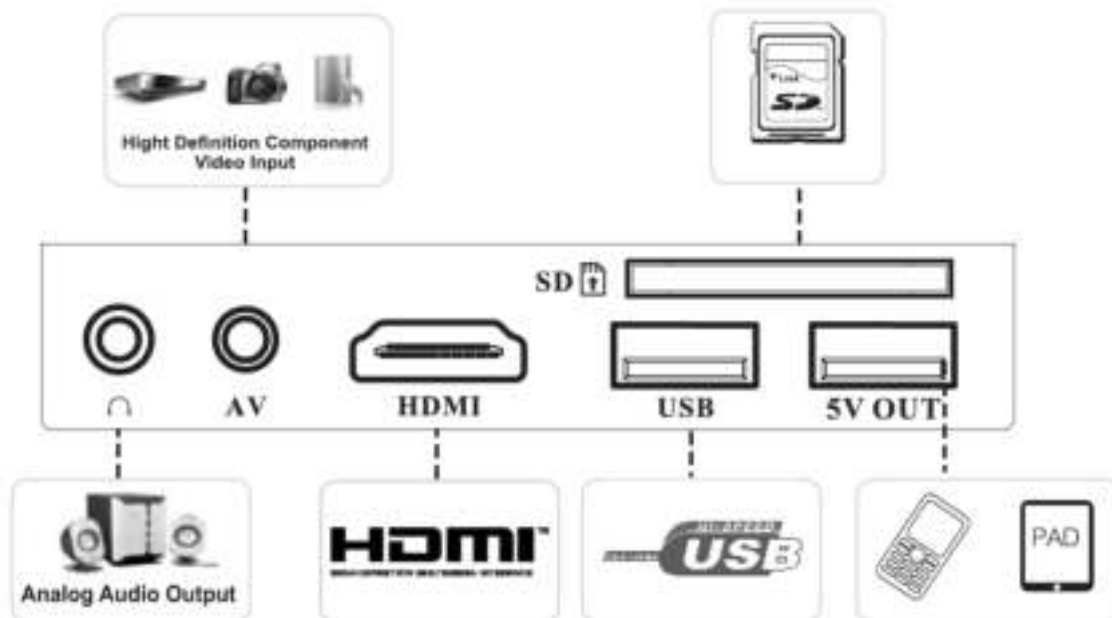

PROJECTION SIZE

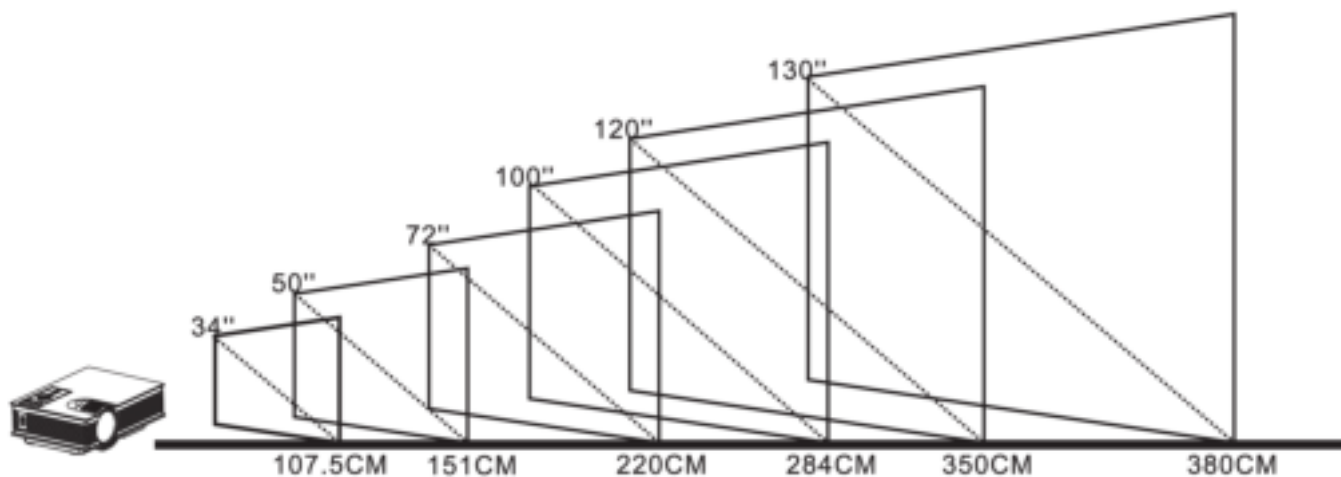

Distance	Projection size
107.5CM	34 inches
151CM	50 inches
220CM	72 inches
284CM	100 inches
350CM	120 inches
380CM	130 inches

TECHNICAL SPECIFICATION

Image system :	TFT LCD	Aspect ratio :	4:3 / 16:9
Brightness :	800 Lumens	Color :	16.7M
Contrast ratio:	800:1	Keystone correction :	±15°
Native resolution :	800*480RGB	Input :	USB / AV / SD / HDMI / IR
Supported resolution :	1920*1080	Output :	5V-500mA
Lamp :	LED	Speaker :	8Ω - 2W
Lens :	F=125	Product size :	155 x 202 x 75mm
Operation :	Manual	Power supply :	100-240V AC ~ 50/60Hz
Projector distance :	1.07-3.8m	Weight :	1.0 Kg
Projections size :	34-130"		



tronios
Sound & Light

CE Declaration of Conformity

Manufacturer: TRONIOS BV
Bedrijvenpark Twente 415
7602 KM – ALMELO
+31(0)546589299
+31(0)546589298
The Netherlands

Product number: 103.085

Product Description: Entertainment Projector

Trade Name: FENTON

Regulatory Requirement: EN55022:2010
EN6100-3-2:2014
EN61000-3-3:2013
EN55024:2010
EN60950-1:2006+A11:2009+ A1:2010+A12 :2011 +A2:2013

The product meets the requirements stated in Directives 2006/95 and 2004/108/EC and conforms to the above mentioned Declarations.

Almelo,
11-08-2015

Name : *B. Kusters*
Controller regulations

Signature :

Specifications and design are to change without prior notice..

www.tronios.com

Copyright © 2015 by TRONIOS the Netherlands