

User Manual
Baby Mobile

flow

AMSTERDAM

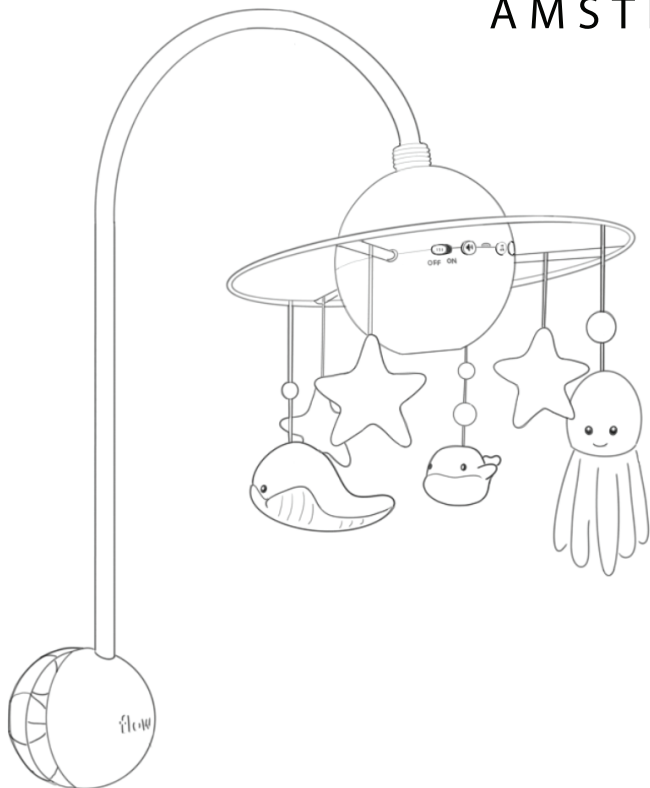

Designed in the Netherlands by Flow Amsterdam

Keep this instruction sheet for future reference, as it contains important information.
Batchnumber: **YYYY-BB**

Please find the following languages inside
EN, NL, DE, DK, ES, FI, FR, HU, IT, NO, SE, SK, PL, PT



Baby Mobile

flow
AMSTERDAM



Congratulations on your new Baby Mobile from Flow Amsterdam

Flow Amsterdam loves creating happy products for kids, to make life easier and more fun. Having children is very special and they deserve only the best. With our products we want to give the safety, love and trust they need to grow up. Our collection exist of functional, yet styling products that are easy to use.

Our products come from an honest work environment, and are sustainable and of high quality, because we want you and the rest of the world to have a lifelong smile on your face.

If you have any questions or remarks, don't hesitate to contact us!

You can reach us through the following ways.

Email: info@flowamsterdam.com

Phone: (+31) (0)20 215 40 79

With Love,
Flow Amsterdam

Index

| | | |
|-------------------------------|-----------|-----------|
| Mounting instructions | | 4 |
| Safety information | | 5 |
| User manual | EN | 10 |
| Gebruikers handleiding | NL | 12 |
| Bedienungsanleitung | DE | 14 |
| Brugsanvisning | DK | 16 |
| Manual del usuario | ES | 18 |
| Käyttöohje | FI | 20 |
| Manuel d'utilisation | FR | 22 |
| Használati útmutató | HU | 24 |
| Manuale d'uso | IT | 26 |
| Brukermanual | NO | 28 |
| Instrukcja obsługi | PL | 30 |
| Manual do utilizador | PT | 32 |
| Användarmanual | SE | 34 |
| Návod na použitie | SK | 36 |

Mounting Instructions

Baby Mobile

flow
AMSTERDAM

Fasten the hangers

Attach all 6 hangers on the ring using a stop knot:

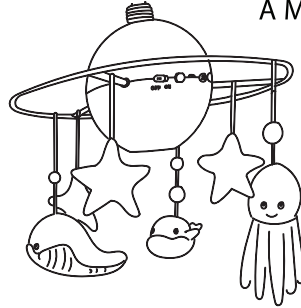
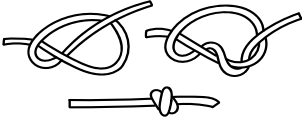

Fastening the arm

1. Fasten the arm tightly on the outside of the crib or playpen.

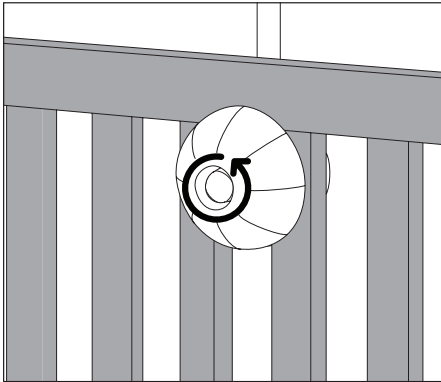

2. Place arm on inside of the crib or playpen.

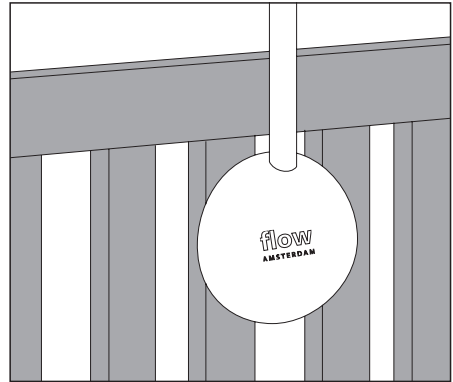

Attaching and detaching the sphere from the arm

Detach sphere from arm before charging.

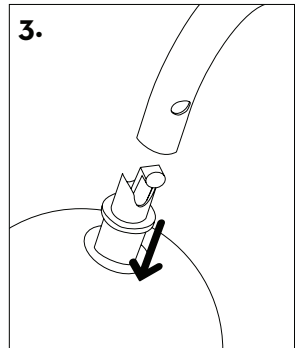
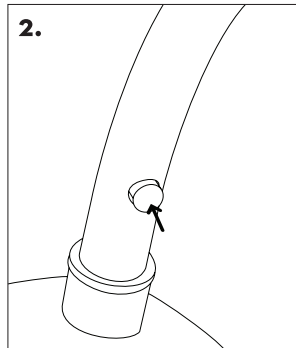
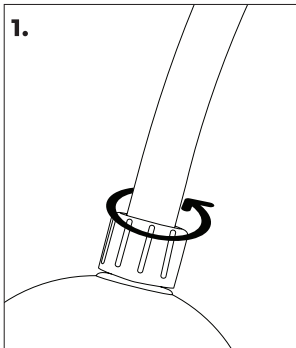

Safety information

Baby Mobile

This manual is suitable for the following products:

Article number

Theme

Material

1935027

Ocean

Multi



5

EN

Warning

Possible entanglement injury. Keep the mobile out of reach of the baby. Remove the mobile when the baby begins to push up on hands and knees. Remove the mobile when the baby is six months old.

Safety information

Read these user-instructions before using the baby mobile. This mobile contains batteries that are non-replaceable. A crib mobile is intended for visual stimulation and is not intended to be grasped by the child. This product may not attach to all crib designs. Do not add additional strings or straps to attach to a crib or playpen. Mobile not intended for use in portable cribs. Always fasten clamp tightly to crib or playpen as per instructions and check frequently. Regularly check components for wear and breakage. This product is not a toy. Do not disassemble the product. Keep the product away from water. It is intended for indoor use only. Clean the mobile with a soft wet cloth, do not use chemical, corrosion or detergent products. Store this manual for future reference. Adult assembly is required.

Charging and battery safety information Baby Mobile

Remove the mobile from the bed before charging. This mobile contains batteries that are non-replaceable. Keep the mobile out of reach from children while charging. The batteries should be charged under adult supervision. Charging cable is not a toy. This product contains a Li-ion battery. Dispose as chemical waste. Keep the charging cable out of reach from children at any time.

Remote

The remote is not a toy. Remove the lid to remove the battery, put the lid back on after placing the batteries. Batteries are to be inserted with the correct polarity (+ and -). The remote works with 1x CR2032 (not included). Only use the specified batteries. Do not mix old and new batteries. Do not mix alkaline, standard (carbon-zinc) or rechargeable (nickel-cadmium) batteries. Non-rechargeable batteries are not to be recharged; Exhausted batteries are to be removed from the remote; Batteries should only be placed by adults. The supply terminals are not to be short-circuited.

NL

Waarschuwing

Mogelijk verstrikkingsgevaar. Houd de mobiel buiten bereik van het kind. Verwijder de mobiel wanneer de baby op handen en knieën omhoog drukt. Verwijder de mobiel wanneer de baby zes maanden oud is.

Veiligheidsinformatie

Lees deze instructies voor het gebruiken van de baby mobiel. Deze mobiel bevat batterijen die niet vervangbaar zijn. Een baby mobiel is bedoeld voor visuele stimulatie. Het is niet de bedoeling dat het kind de mobiel vastpakt. Het kan dat het product niet op alle box ontwerpen past. Voeg geen banden of touwtjes toe om de mobiel vast te maken aan de box of wieg. Deze mobiel is niet bedoeld voor draagbare wiegen, autostoeltjes of dergelijke. Maak de klem altijd stevig vast aan de wieg of box. Doe dit volgens de instructies en check het regelmatig. Check regelmatig of de mobiel niet defect of versleten is. Dit product is geen speelgoed. Haal het product niet uit elkaar. Houdt het product weg van water. Het is alleen bedoeld voor binnen gebruik. Maak de mobiel schoon met een zachte natte doek. Gebruik geen chemische schoonmaakmiddelen. Bewaar deze handleiding voor latere inzage. Laat een volwassene de mobiel in elkaar zetten.

Oplaad en Batterij informatie Baby Mobiel

Verwijder de mobiel van de wieg of box voor het opladen. Deze mobiel bevat batterijen die niet vervangbaar zijn. Houd de mobiel buiten bereik van kinderen tijdens het opladen. De mobiel moet worden opgeladen onder ouderlijk toezicht. De oplaadkabel is geen speelgoed. Dit product bevat een Li-ion batterij. Gooi dit bij het chemisch afval weg. Houd de oplaadkabel buiten bereik van kinderen.

Afstandsbediening

De afstandsbediening is geen speelgoed. Verwijder de deksel om de batterij te verwijderen. Plaats de deksel weer terug na het plaatsen van de batterijen. De batterijen moeten met de goede pool worden geplaatst (+ en -). De afstandsbediening werkt met 1x CR2032 batterijen. (niet bijgeleverd) Gebruik alleen de gespecificeerde batterijen. Mix het geen oude en nieuwe batterijen. Mix geen alkaline, standaard (carbon-zink) of oplaadbare (nikkel-cadmium) batterijen. Laad niet oplaadbare batterijen niet op. Verwijder lege batterijen uit de afstandsbediening. Batterijen moeten door volwassenen geplaatst worden. Veroorzaak geen kortsluiting met de voedingsklemmen.

DE

Achtung

Verstrickungsgefahr. Das Mobile außerhalb der Reichweite des Babys halten. Mobile entfernen, wenn das Baby beginnt, sich auf Händen und Knien aufzurichten. Mobile entfernen, sobald das Baby ein Alter von sechs Monaten erreicht hat.

Sicherheitshinweise

Diese Anleitung vor dem Verwenden des Baby-Mobiles bitte genau durchlesen. Das Mobile enthält nichtauswechselbare Akkus. Mobiles für Kinderbetten dienen der visuellen Stimulation und sind nicht zum Anfassen durch das Kind vorgesehen. Dieses Mobile lässt sich ggf. nicht an jede Kinderbettkonstruktion anbringen. Bitte verwenden Sie keine zusätzlichen Schnüre oder Bänder, um es an Kinderbett oder Laufstall zu befestigen. Dieses Mobile ist nicht zum Einsatz an/ mit tragbaren Kinderbetten vorgesehen. Die Halteklammer des Mobiles entsprechend der Anweisungen stets gründlich am Kinderbett bzw. Laufstall festziehen und regelmäßig kontrollieren. Die einzelnen Komponenten regelmäßig auf etwaige Abnutzung und Schäden hin kontrollieren. Dieses Produkt ist kein Spielzeug. Produkt nicht auseinandernehmen. Produkt von Nässe fernhalten. Es ist nicht zum Gebrauch im Freien vorgesehen. Das Mobile mit einem weichen feuchten Tuch säubern. Hierzu keine Chemikalien, Reinigungs- oder Scheuermittel verwenden. Bitte bewahren Sie diese Hinweise zwecks späteren Nachschauens auf. Zusammenbau von Erwachsenenhand erforderlich.

Hinweise zu den Akkus und zum Aufladen derselben Baby Mobile

Das Mobile vor dem (Wieder-) Aufladen vom Kinderbett nehmen. Das Mobile enthält Akkus, die nicht auswechselbar sind. Das Mobile während des Aufladens von Kindern fernhalten. Die Akkus sind nur unter erwachsener Aufsicht aufzuladen. Das Ladekabel ist kein Spielzeug. Dieses Produkt enthält einen Lithiumionen-Akku. Bitte als Sondermüll entsorgen. Das Ladekabel stets von Kindern fernhalten.

Fernbedienung

Die Fernbedienung ist kein Spielzeug. Klappe entfernen, um die Batterien zu entnehmen, und nach Auswechseln der Batterien Klappe wieder einsetzen. Die Batterien sind nur mit der korrekten Polarität (+ und -) einzulegen. Die Fernbedienung arbeitet mit 1x CR2032-Batterien (nicht beiliegend). Nur Batterien gemäß Vorgabe verwenden. Neue und bereits benutzte Batterien nicht miteinander vermischen. Alkali-, Standard-(Zink-Kohle-) und wiederaufladbare (Nickel-Kadmium-) Batterien nicht miteinander vermischen. Nichtwiederaufladbare Batterien sind nicht wiederaufzuladen. Leere Batterien sind aus der Fernbedienung zu nehmen. Batterien sind nur von Erwachsenen handzuhaben. Die Batteriekontakte der Fernbedienung sind nicht kurzzuschließen.

DK

Advarsel

Mulighed for skade. Hold mobiltelefonen uden for barnets rækkevidde.
Fjern mobilen, når din baby kan begynde at kravle.
Fjern mobilen, når baby er seks måneder gammel.

Sikkerhedsinformation

Læs disse brugervejledninger, før du bruger baby mobilen.
Denne mobil indeholder batterier, der ikke kan udskiftes.
En tremmeseng mobil bruges til visuel stimulering og er ikke beregnet til at blive grebet af barnet.
Dette produkt er muligvis ikke anvendeligt til alle tremmeseng designs. Tilføj ikke ekstra snore eller stropper for at fastgøre dem til en tremmeseng eller kravlegård.
Mobilen ikke beregnet til brug i bærbare tremmesenge.
Fastgør altid klemmen godt til tremmesengen eller kravlegård i henhold til instruktionerne og tjek ofte. Kontroller komponenterne regelmæssigt for slitage og brud.
Dette produkt er ikke et legetøj.
Undlad at skille produktet ad.
Hold produktet væk fra vand. Den er kun beregnet til indendørs brug.
Rengør mobilen med en blød våd klud, brug ikke kemikalier, korrosions- eller rengøringsmidler.
Opbevar denne vejledning til fremtidig reference.
Samling af en voksen er påkrævet.

Opladnings- og batterisikkerhedsinformation

Baby mobil

Fjern mobilen fra sengen før opladning.
Denne mobil indeholder batterier, der ikke kan udskiftes.
Hold mobilen uden for børns rækkevidde under opladning.
Batterierne skal oplades under opsyn af en voksen.
Opladningskablet er ikke et stykke legetøj.
Dette produkt indeholder et Li-ion batteri.
Skal brødkaffes som kemisk affald.
Hold altid opladningskablet utilgængeligt for børn.

Fjernbetjening

Fjernbetjeningen er ikke et legetøj.
Fjern låget for at fjerne batterierne, sæt låget på igen efter at have sat batterierne i.
Batterier skal sættes med den korrekte polaritet (+ og -).
Fjernbetjeningen fungerer med 1x CR2032 batterier (medfølger ikke).
Brug kun de angivne batterier. Bland ikke gamle og nye batterier.
Bland ikke alkaliske, standard (kul-zink) eller genopladelige (nikkel-cadmium) batterier.
Ikke-genopladelige batterier må ikke genoplades.
Fjern udfjente batterier fra fjernbetjeningen.
Batterier må kun anbringes af voksne.
Forsyningsklemmerne må ikke kortsluttes.

ES

Advertencia

Posible lesión por enredo. Mantenga el móvil fuera del alcance del bebé.
Retire el móvil cuando el bebé comience a empujar hacia arriba con las manos y las rodillas.
Retire el móvil cuando el bebé tenga seis meses.

Información de seguridad

Lea este manual de instrucciones antes de utilizar el móvil para bebés.
Este móvil contiene baterías que no son reemplazables.
Un móvil de cuna está diseñado para la estimulación visual y el niño no debe agarrarlo.
Es posible que este producto no se pueda montar en todos los diseños de cunas. No agregue cuerdas o correas adicionales para sujetar a una cuna o un parque.
Móvil no diseñado para su uso en cunas portátiles.
Siempre sujete la abrazadera firmemente a la cuna o al parque según las instrucciones y verifíquela con frecuencia.
Revise periódicamente los componentes en busca de desgaste y roturas.
Este producto no es un juguete.
No desmonte el producto.
Mantenga el producto alejado del agua. Está diseñado para uso en interiores únicamente.
Limpie el móvil con un paño suave húmedo, no utilice productos químicos, corrosivos o detergentes.
Guarde este manual para consultarlo en el futuro.
Se requiere el montaje por parte de un adulto.

Información sobre carga y seguridad de la batería

Móvil de bebés

Retire el móvil de la cama antes de cargarlo.
Este móvil contiene baterías que no son reemplazables.
Mantenga el móvil fuera del alcance de los niños durante la carga.
Las baterías deben cargarse bajo la supervisión de un adulto.
El cable de carga no es un juguete.
Este producto contiene una batería de ion litio. Desechar como residuo químico.
Mantenga el cable de carga fuera del alcance de los niños en cualquier momento.

Mando a distancia

El mando a distancia no es un juguete.
Quite la tapa para retirar la pila, vuelva a colocar la tapa después de colocar las pilas.
Las pilas deben insertarse con la polaridad correcta (+ y -).
El mando a distancia funciona con 1 pila de CR2032 (no incluidas).
Utilice únicamente las pilas especificadas.
No mezcle pilas nuevas y viejas.
No mezcle pilas alcalinas, estándar (carbono-zinc) o recargables (níquel-cadmio).
Las pilas no recargables no deben recargarse.
Las pilas gastadas deben quitarse del mando a distancia.
Los adultos son los únicos que deben poner las pilas.
Los terminales de alimentación no deben cortocircuitarse.

FI

Varoitus

Kuristumisvaran mahdollisuus. Pidä mobile poissa lapsen ulottuvilta.
Poista mobile, kun lapsi alkaa työntää itsensä kottalleen.
Poista mobile, kun lapsi on kuuden kuukauden ikäinen.

Turvallisuustiedot

Lue nämä käyttöohjeet ennen vauvojen mobilen käyttöä.
Tässä mobilessa on akut, joita ei voi vaihtaa.
Kehtomobilen tarkoitus on tarjota visuaalista stimulaatiota, lapsen ei ole tarkoitus tarttua mobileen.
Tuotetta ei välttämättä pysty kiinnittämään kaikenlaisiin kehtoihin. Älä lisää tuotteeseen naruja tai hihnoja sen kiinnittämiseksi kehtoon tai leikkikähän.
Mobile ei ole tarkoitettu käytettäväksi kannettavissa kehdossa.
Kiinnitä kiinnike aina tiukasti kehtoon tai leikkikähän ohjeiden mukaisesti ja tarkista kiinnitys usein.
Tarkista osat kulumien ja hajoamisen varalta säännöllisesti.
Tämä tuote ei ole lelu.
Älä pura tuotetta.
Pidä tuote pois vedestä. Tuote on tarkoitettu vain sisäkäyttöön.
Puhdista mobile pehmeällä märällä liinalla, älä käytä kemikaaleja ja syövyttäviä tai pesuaineita.
Säilytä tämä opas myöhemmä käyttöä varten.
Aikuisen on koottava tuote.

Lataaminen ja akun turvallisuutta koskevat tiedot

Vauvojen mobile

Poista mobile sängystä ennen lataamista.
Tässä mobilessa on akut, joita ei voi vaihtaa.
Pidä mobile poissa lasten ulottuvilta latauksen aikana.
Akkujen lataamisen on tapahduttava aikuisen valvonnassa.
Latauskaapeli ei ole lelu.
Tämä tuote sisältää Li-ion-akun.
Hävittä kemiallisena jätteensä.
Pidä latauskaapeli aina poissa lasten ulottuvilta.

Kaukosäädin

Kaukosäädin ei ole lelu.
Poista kansi poistaaksesi paristot, laita kansi takaisin paikalleen asetettuasi paristot paikalleen.
Paristojen navat on asetettava oikein päin (+ ja -).
Kaukosäädin toimii kahdella 1x CR2032 paristolla (ei sisälly pakkaukseen).
Käytä vain ilmoitettuja paristoja. Älä sekoita vanhoja ja uusia paristoja keskenään.
Älä sekoita alkaliparistoja, perinteisiä paristoja (hiili-sinkki) sekä ladattavia (nikkeli-kadmium) paristoja keskenään.
Ei-ladattavia paristoja ei saa ladata.
Tyhjentyneet paristot on poistettava kaukosäätimestä.
Vain aikuinen saa asentaa paristot.
Syöttöpäätteillä ei saa aiheuttaa oikosulkua.

Avvertissement

Risque d'étranglement. Gardez le mobile hors de portée du bébé.
Retirez le mobile lorsque le bébé commence à pousser sur ses mains et ses genoux.
Retirez le mobile lorsque le bébé a six mois.

Informations de sécurité

Lisez ces instructions d'utilisation avant d'utiliser le mobile pour bébé.
Ce mobile contient des piles non remplaçables.
Un mobile pour berceau est destiné à la stimulation visuelle et n'est pas destiné à être saisi par l'enfant.
Ce produit peut ne pas s'attacher à tous les modèles de berceau. N'ajoutez pas de ficelles ou de sangles supplémentaires pour le fixer à un berceau ou à un parc.
Mobile non destiné à être utilisé dans des berceaux portables.
Fixez toujours fermement la pince au berceau ou au parc selon les instructions et vérifiez fréquemment.
Vérifiez régulièrement l'absence d'usure et de casse des composants.
Ce produit n'est pas un jouet.
Ne démontez pas le produit.
Tenez le produit à l'écart de l'eau. Il est prévu pour utilisation à l'intérieur.
Nettoyez le mobile avec un chiffon doux et humide, n'utilisez pas de produits chimiques, corrosifs ou détergents.
Conservez ce manuel pour pouvoir vous y référer ultérieurement.
L'assemblage par un adulte est nécessaire.

Informations relatives à la charge et à la sécurité des piles**Baby Mobile**

Retirez le mobile du lit avant de le charger.
Ce mobile contient des piles non remplaçables.
Gardez le mobile hors de portée des enfants pendant le chargement.
Les piles rechargeables doivent être rechargées sous la surveillance d'un adulte.
Le câble de charge n'est pas un jouet
Ce produit contient une pile au lithium-ion. Éliminer comme déchet chimique.
Gardez à tout moment le câble de charge hors de portée des enfants.

Télécommande

La télécommande n'est pas un jouet
Retirez le couvercle pour retirer les piles, remettez le couvercle après avoir placé les piles
Des piles doivent être insérées avec la polarité adéquate (+ et -)
La télécommande fonctionne avec 1 pile CR2032 (non incluses)
Utilisez seulement les piles indiquées. Ne mélangez pas des piles usagées avec des piles neuves.
Ne mélangez pas des piles alcalines avec des piles standard (carbone-zinc) ou des piles rechargeables (nickel-cadmium).
Les piles non rechargeables ne doivent pas être rechargées.
Les piles vides doivent être retirées de la télécommande ;
Les piles ne doivent être placées que par des adultes
Les bornes d'alimentation ne doivent pas être court-circuitées.

Figyelmeztetés

Beakadás veszély. Tartsa távol a babamobilt a babától.
Amikor a baba elkezd négykézlábra állni, vigye el a babamobilt.
Távolítsa el a babamobilt, amikor a baba hat hónapos lesz.

Biztonsági információk

A babamobil használata előtt olvassa el ezeket a felhasználói utasításokat.
Ez a babamobil nem cserélhető elemeket tartalmaz.
A kiságy babmobil célja a vizuális stimuláció, és nem célja, hogy a gyermek megragadja/megfogja. Előfordulhat, hogy a termék nem minden kiságy-kialakításhoz illeszthető hozzá. Ne használjon további zsinórokat vagy pántokat a kiságyhoz vagy a járókaéhoz való rögzítés során.
A babamobil nem hordozható kiságyban való használatra készült.
Mindig szorosan rögzítse a bilincset a kiságyhoz vagy a járókaéhoz az utasításoknak megfelelően, és gyakran ellenőrizze.
Rendszeresen ellenőrizze az alkatrészek kopását és törését.
Ez a termék nem játék.
Ne szerelje szét a terméket.
Tartsa a terméket víztől távol. Kizárólag beltéri használatra szolgál.
A babmobilt puha, nedves ruhával tisztítsa, ne használjon vegyi, korróziós vagy tisztítószert(er) termékeket.
Tegye el ezt a kézikönyvet későbbi használatra. Felhőtt általi összeszerelésre van szükség.

Töltés és akkumulátor biztonsági információk**Babamobil**

Töltés előtt távolítsa el a babamobilt az ágyról.
Ez a babamobil nem cserélhető elemeket tartalmaz.
Tartsa távol a babamobilt a gyermekektől.
Az akkumulátorokat felhőtt felügyelet mellett kell feltölteni.
A töltőkábel nem játék
A termék lítium-ion akkumulátort tartalmaz. A hulladékot vegyi hulladékként kell ártalmatlanítani.
Mindig tartsa távol a töltőkábelt a gyermekektől.

Távírányító

A távírányító nem játék
Vegye le a fedelet az elem eltávolításához, majd helyezze vissza a fedelet az elemek behelyezése után
Az elemeket a megfelelő polaritással kell behelyezni (+ és -)
A távírányító 1 db CR2032elemmel működik (nem tartozék)
Csak a megadott elemeket használja.
Ne keverje a régi és az új elemeket.
Ne keverje az alkáli, normál (szén-cink) vagy újratölthető (nikkel-kadmium) elemeket.
A nem újratölthető elemeket nem szabad újratölteni;
A lemerült elemeket ki kell venni a távírányítóból;
Az elemeket csak felhőtt személyi helyezheti be.
A tápcsatlakozókat nem szabad rövidre zárni.

Avviso

Possibili lesioni da impigliamento. Tenere il cellulare fuori dalla portata del bambino.
Togliere il cellulare quando il bambino inizia a spingere sulle mani e sulle ginocchia.
Togliere il cellulare quando il bambino supera i sei mesi di età.

Informazioni sulla sicurezza

Leggi queste istruzioni per l'uso prima di utilizzare il baby mobile.
Questo cellulare contiene batterie che non sono sostituibili.
Un cellulare per la culla è ideato per la stimolazione visiva, e non per essere afferrato dal bambino.
Il prodotto potrebbe non essere compatibile con tutti i modelli di culla. Non aggiungere corde o cinghie da attaccare alla culla o al box.
Il cellulare non destinato a essere utilizzato con le culle portatili.
Fissare sempre saldamente il morsetto alla culla o al box nel rispetto delle istruzioni, e controllare frequentemente.
Controllare regolarmente l'usura, e l'eventuale rottura dei diversi componenti.
Questo prodotto non è un giocattolo.
Non smontare il prodotto.
Tenere il prodotto lontano dall'acqua. Il prodotto è destinato solo per uso da interno.
Pulire il cellulare con un panno morbido e umido, non utilizzare prodotti chimici, agenti corrosivi o detersivi.
Conservi il presente manuale per future consultazioni.
È richiesto il montaggio da parte di un adulto.

Informazioni sulla ricarica e sulla sicurezza della batteria**Baby Mobile**

Rimuovi il cellulare dal letto prima di ricaricarlo.
Il cellulare contiene batterie non sostituibili.
Tenere il cellulare fuori dalla portata dei bambini durante la fase di ricarica.
Le batterie devono essere caricate sotto la supervisione di un adulto.
Il cavo di ricarica non è un giocattolo.
Questo prodotto contiene una batteria agli ioni di litio. Va smaltito come rifiuto chimico.
Tenere il cavo di ricarica sempre fuori dalla portata dei bambini.

Telecomando

Il telecomando non è un giocattolo.
Rimuovere il coperchio per estrarre la batteria, rimetterlo a posto dopo aver inserito le nuove batterie.
Le batterie devono essere inserite nel rispetto della corretta polarità (+ e -).
Il telecomando funziona con 1 batteria CR2032 (non in dotazione).
Utilizzare solamente le batterie del tipo specificato.
Non mischiare batterie vecchie e nuove.
Non mischiare le batterie alcaline, con quelle standard (carbonio-zinco), né con quelle ricaricabili (nickel-cadmio).
Le batterie che non sono ricaricabili non devono essere ricaricate.
Le batterie scariche devono essere rimosse dal telecomando.
Le batterie devono essere inserite nell'apparecchio solo da adulti.
I terminali di alimentazione non devono finire in cortocircuito.

NO**Advarsel**

Mulg sammenfiltringsskade. Hold mobilen utilgjengelig for babyen. Fjern mobilen når babyen begynner å skyve seg opp på hender og knær. Fjern mobilen når babyen er seks måneder gammel.

Sikkerhetsinformasjon

Les disse brukerveiledningene før du bruker babymobilen. Denne mobilen inneholder batterier som ikke er utskiftbare. En krybbemobil er beregnet for visuell stimulering og er ikke ment å bli betjent av barnet. Dette produktet kan ikke festes til alle barnesengdesign. Ikke tilføy ekstra strenger eller stropper for å feste til en barneseng eller lekegrind. Mobilen ikke beregnet for bruk i bærbare barnesenger. Fest alltid klemmen godt til barneseng eller lekegrinden i henhold til instruksjonene, og sjekk ofte. Kontroller komponentene regelmessig for slitasje og brudd. Dette produktet er ikke et leketøy. Ikke demonter produktet. Hold produktet unna vann. Den er kun beregnet for innendørs bruk. Rengjør mobilen med en myk våt klut, ikke bruk kjemiske, korrosjons- eller rengjøringsmidler. Oppbevar denne håndboken for fremtidig referanse. Kun en voksen person skal montere enheten.

Lading- og batterisikkerhetsinformasjon Babymobil

Fjern mobilen fra sengen før lading. Denne mobilen inneholder batterier som ikke er utskiftbare. Hold mobilen utilgjengelig for barn mens den lader. Batteriene bør lades under oppsyn av voksne. Ladekabelen er ikke et leketøy. Dette produktet inneholder et Li-ion-batteri. Kasser som kjemisk utfall. Hold ladekabelen utilgjengelig for barn til enhver tid.

Fjernkontroll

Fjernkontrollen er ikke et leketøy. Ta av lokket for å fjerne batteriet, sett lokket på igjen etter at du har satt inn batteriene. Batterier skal settes inn med riktig polaritet (+ og -). Fjernkontrollen fungerer med 1x CR2032 batterier (ikke inkludert). Bruk kun de spesifiserte batteriene. Ikke bland gamle og nye batterier. Ikke oppladbare (karbon-sink) eller oppladbare (nikkel-kadmium) batterier. Ikke-oppladbare batterier skal ikke lades opp; Utbrukte batterier må fjernes fra fjernkontrollen; Batterier bør kun plasseres av voksne Forsyningsterminalene skal ikke kortsluttes.

PL**ostrzeenie**

Możliwość urazu wskutek zaplątania. Trzymaj karuzelę poza zasięgiem dziecka. Zdejmij karuzelę, kiedy dziecko zacznie podnosić się na rękach i kolanach. Zdejmij karuzelę, kiedy dziecko skończy sześć miesięcy.

Informacje dotyczące bezpieczeństwa

Zapoznaj się z tą instrukcją obsługi przed rozpoczęciem użytkowania karuzeli dla niemowląt. Ta karuzela zawiera baterie, których nie można wymienić. Karuzela do łóżeczka jest przeznaczona do stymulacji wzrokowej, a nie do chwytania przez dziecko. Ten produkt nie może być doczepiany do wszystkich modeli łóżeczek. Nie przyłączaj dodatkowych sznurków ani pasków do łóżeczka lub koja. Karuzela nie jest przeznaczona do użytku w przenośnych łóżeczkach. Zawsze przycymuj mocno zacisk do łóżeczka lub koja zgodnie z instrukcją, po czym często go sprawdzaj. Regularnie sprawdzaj elementy karuzeli pod kątem zużycia i uszkodzeń. Ten produkt nie jest zabawką. Nie demontuj produktu. Trzymaj produkt z dala od wody. Produkt jest przeznaczony wyłącznie do użytku w pomieszczeniach. Czyść karuzelę miękką, wilgotną ściereczką, nie używaj środków chemicznych, żrących ani innych detergentów. Zachowaj tę instrukcję do późniejszego wykorzystania. Montaż powinien być przeprowadzony przez osobę dorosłą.

Informacje dotyczące ładowania i bezpieczeństwa baterii Karuzela dla niemowląt

Przed ładowaniem zdejmij karuzelę z łóżeczka. Ta karuzela zawiera baterie, których nie można wymienić. Podczas ładowania trzymaj karuzelę poza zasięgiem dzieci. Baterie powinny być ładowane pod nadzorem osoby dorosłej. Kabel ładujący nie jest zabawką. Ten produkt zawiera baterię litowo-jonową. Użyłuj jako odpad chemiczny. Kabel ładujący trzymaj zawsze poza zasięgiem dzieci.

Pilot zdalnego sterowania

Pilot nie jest zabawką. Aby wyjąć baterię, zdejmij pokrywę, po czym po włożeniu baterii załóż pokrywę z powrotem. Baterie należy umieścić z zachowaniem prawidłowej biegunowości (+ i -). Pilot działa na 1 baterie CR2032 (brak w zestawie). Używaj wyłącznie wskazanych baterii. Nie należy mieszać starych i nowych akumulatorów. Nie mieszaj baterii alkalicznych, standardowych (cynkowo-węglowych) i ładowalnych (niklowo- kadmowych). Baterii jednorazowych nie wolno ponownie ładować. Wyczerpane baterie należy wyjąć z pilota. Baterie powinny być umieszczone wyłącznie przez osoby dorosłe. Nie należy dopuszczać do zwarcia zacisków zasilających.

PT**Aviso**

Possível lesão por emaranhamento. Mantenha o intercomunicador fora do alcance do bebê. Remova o intercomunicador quando o bebê começar a empurrar com as mãos e os joelhos. Remova o intercomunicador quando o bebê tiver seis meses.

Informações de Segurança

Leia estas instruções de utilizador antes de usar o intercomunicador para bebês. Este intercomunicador contém baterias que não são substituíveis. O intercomunicador do berço destina-se à estimulação visual e não deve ser agarrado pela criança. Este produto pode não se encaixar em todos os tipos de berço. Não adicione cordas ou alças adicionais para prender a um berço ou parque. Intercomunicador não destinado ao uso em berços portáteis. Aperte sempre a braçadeira firmemente no berço ou parque de acordo com as instruções e verifique com frequência. Verifique regularmente os componentes quanto a desgaste e quebras. Este produto não é um brinquedo. Não desmonte o produto. Mantenha o produto longe da água. Destina-se apenas a uso interno. Limpe o intercomunicador com um pano macio húmido, não use produtos químicos, corrosivos ou detergentes. Guarde este manual para referência futura. A montagem por um adulto é necessária.

Informações de carregamento e segurança da bateria Intercomunicador para bebês

Remova o intercomunicador da cama antes de carregá-lo. Este intercomunicador contém baterias que não podem ser substituídas. Mantenha o intercomunicador fora do alcance de crianças durante o carregamento. As baterias devem ser carregadas sob supervisão de um adulto. O cabo de carregamento não é um brinquedo. Este produto contém uma bateria de íões de lítio. Descarte como resíduo químico. Mantenha sempre o cabo de carregamento fora do alcance de crianças.

Controlo remoto

O controlo remoto não é um brinquedo. Remova a tampa para remover as pilhas, recoloque a tampa após colocar as pilhas. As pilhas devem ser inseridas com a polaridade correta (+ e -). O controlo remoto funciona com 1 pilhas CR2032 (não incluídas). Use apenas as pilhas especificadas. Não misture pilhas velhas e novas. Não misture pilhas alcalinas, padrão (carbono-zinco) ou recarregáveis (níquel-cádmio). As pilhas não recarregáveis não devem ser recarregadas; As pilhas gastas devem ser removidas do controlo remoto; As pilhas só devem ser colocadas por adultos. Os terminais de alimentação não devem estar em curto-circuito.

SE

Varning

Möjlig intrasslingskada. Förvara mobilen utom räckhåll för barnen. Ta bort mobilen när barnet börjar trycka upp på händer och knän. Ta bort mobilen när barnet är sex månader.

Säkerhetsinformation

Läs dessa användarinstruktioner innan du använder babymobilen. Denna mobil innehåller batterier som inte kan bytas ut. En spjålsängsbil är avsedd för visuell stimulans och är inte avsedd att gripas av barnet. Denna produkt kanske inte kan fästas på alla spjålsängsdesigner. Lägg inte till fler band eller remmar för att fästa i en spjålsäng eller lekhage. Mobilen är inte avsedd att användas i bärbara spjålsängar. Fäst alltid klämman ordentligt i spjålsängen eller lekhagen enligt instruktionerna och kontrollera regelbundet. Kontrollera komponenterna regelbundet för slitage och brott. Denna produkt är inte en leksak. Ta inte isär produkten. Håll produkten borta från vatten. Den är endast avsedd för inomhusbruk. Rengör mobilen med en mjuk blöt trasa, använd inte kemikalier, frätande eller rengöringsprodukter. Förvara denna bruksanvisning för framtida referens. Vuxen person krävs för montering.

Information om laddning och batterisäkerhet
Babymobil

Ta bort mobilen från sängen innan laddning. Denna mobil innehåller batterier som inte kan bytas ut. Förvara mobilen utom räckhåll för barn vid laddning. Batterierna ska laddas under övervakning av vuxen. Laddningskabeln är inte en leksak. Denna produkt innehåller ett litiumjonbatteri. Kassera som kemiskt avfall. Förvara alltid laddningskabeln oåtkomligt för barn.

Fjärrkontroll

Fjärrkontrollen är inte en leksak. Ta bort locket för att ta bort batteriet, sätt tillbaka locket efter att batterierna har placerats. Batterier ska sättas in med rätt polaritet (+ och -). Fjärrkontrollen fungerar med 1x CR2032 batterier (ingår ej). Använd endast de angivna batterierna. Blanda inte gamla och nya batterier. Blanda inte alkaliska, standard (kolzink) eller laddningsbara (nickel-kadmium) batterier. Ej uppladdningsbara batterier får inte laddas. Förbrukade batterier ska avlägsnas från fjärrkontrollen. Batterier ska endast placeras av vuxna. Försörjningsterminalerna får inte kortslutas.

SK

Upozornenie

Možnosť zranenia z dôvodu zamotania sa. Držte mobil mimo dosahu dieťaťa. Mobil odložte keď sa dieťa začína tlačiť hore na ruky a kolena. Mobil odložte keď bude mať dieťa šesť mesiacov.

Informácie o bezpečnosti

Predtým ako baby mobil použijete prečítajte si tento návod na obsluhu. V mobile sú batérie, ktoré sa nevyменяją. Mobil do detskej postielky je určený na vizuálnu stimuláciu, nie dieťaťu do ruky. Tento výrobok sa nemusí dať pripievať na všetky konštrukcie detských postieľok. Na detskú postieľku alebo záhradku nepridávajte žiadne šnúrky ani popruhy na pripavenie. Mobil nie je určený na použitie v prenosných detských postieľkach. Svorku vždy podľa pokynov pevne upevnite na postieľku alebo záhradku a často kontrolujte. Pravidelne kontrolujte či komponenty nie sú opotrebované alebo rozbité. Tento výrobok nie je hračka. Výrobok nerozoberajte. Zabráňte kontaktu výrobku s vodou. Určený je len pre použitie vo vnútorných priestoroch. Mobil čistite mäkkou vlhkou handričkou, nepoužívajte chemické výrobky, korózne výrobky alebo saponáty. Tento návod na obsluhu uchovajte pre budúce použitie. Je potrebné aby montáž urobila dospelá osoba.

Nabíjanie a bezpečnostné informácie o batérii
Baby Mobil

Pri nabíjaní mobil odstráňte z postele. Mobil obsahuje batérie, ktoré sú nie vymeniteľné. Pri nabíjaní držte mobil mimo dosah dieťaťa. Batérie by sa mali nabíjať pod dozorom dospelé osoby. Nabíjaci kábel nie je hračka. Výrobok obsahuje Litium-iónovú batériu. Likvidujte ako chemický odpad. Nabíjaci kábel držte vždy mimo dosah detí.

Diaľkové ovládanie

Diaľkové ovládanie nie je hračka. Pri výmene batérií diaľkového ovládania zložte veko, po založení batérií znovu veko zložte. Batérie treba založiť so správnou polaritou (+ a -). Diaľkové ovládanie pracuje s batériami 1x CR2032 (nie sú súčasťou dodávky). Používajte len špecifikované batérie. Nemiešajte staré batérie s novými. Nemiešajte alkalické, štandardne (uhlíkovozinkové) s nabíjateľnými (nikel-kadmiovými) batériami. Nenabíjateľné batérie sa nesmú nabíjať. Vybité batérie treba z diaľkového ovládania vybrať. Batérie by mali vkladať len dospelé osoby. Napájacie svorky sa nesmú skratovať.

User Manual

Baby Mobile

EN

Turning the mobile On

Turn the mobile ON by switching the Power Switch on the mobile to ON. The mobile will start to play music and rotate.

Rotating the mobile

Turn the rotate function ON or OFF by pressing the Rotate ON/OFF button on the remote.

Choosing the volume

Turn the volume up by pressing the volume button on the remote. Or change the volume by pressing the volume button on the mobile. The volume will increase to the loudest option. After the loudest option it will start at the lowest volume.

Choosing the music

The mobile has 4 different melodies. Choose the melody by pressing the next melody button on the remote or mobile.

Timer

Push the timer button on the mobile or remote to choose a 15 or 30 minute timer. The mobile will automatically shut off after the timer is finished. Push the On/Off button to start playing again.

The green LED light on the mobile indicates the timer setting. If no LED is acticated, the mobile is ON without time limit.

Charging

If the battery is almost empty the timer LEDs will blink.

Go back to the assembly instruction to see how to remove the arm from the ball.

General information

| | |
|--------------|---|
| Power source | Lithium Ion rechargeable battery (2000 mAh) |
| Input | USB-C DC 5V 500 mA 1.5W |
| | USB cable included |

Designed in The Netherlands by Flow Amsterdam
Made in China

Remote

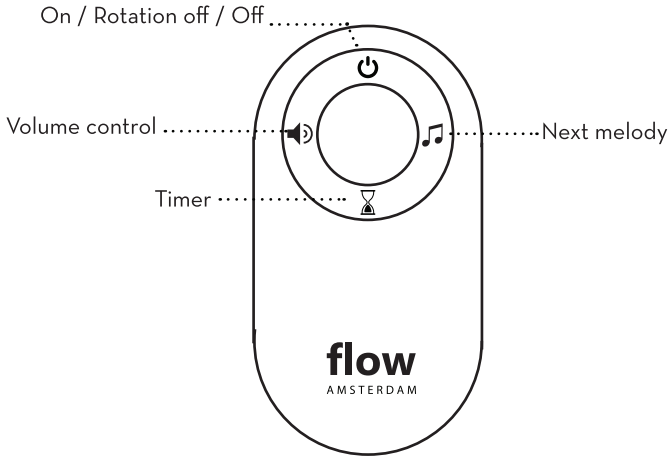

Buttons on Mobile

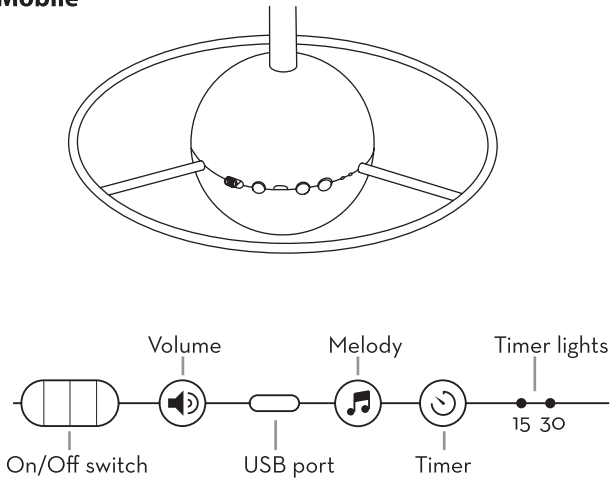

Handleiding

Baby Mobiel

NL

De mobiel aanzetten

Zet de Mobiel aan door op ON te klikken. De mobiel zal muziek afspelen en ronddraaien.

De mobiel draaien

Zet de draaifunctie aan of uit door de Draai Aan-/Uit knop op de afstandsbediening te drukken.

De volume kiezen

Verander het volume door op de volume knop op de afstandsbediening te klikken. Of verander het volume door de volume knop op de mobiel in te drukken. Het volume gaat steeds hoger tot de hoogste stand bereikt wordt, daarna gaat hij terug naar de zachtste stand.

De muziek kiezen

De mobiel heeft 4 verschillende melodiën. Kies de melodie door de volgende melodie knop op de afstandsbediening of mobiel in te drukken.

Timer

Druk de timer knoppen op de mobiel of afstandsbediening in om te kiezen tussen een tijd van 15 of 30 minuten. De mobiel zal automatisch uitgaan na de ingestelde tijd. Druk de aan-/uitknop om de mobiel opnieuw af te spelen.

Het groene LED-licht op de mobiel geeft een indicatie van de timer functie. Als er geen licht aan staat, dan is er geen timer ingesteld.

Opladen

Als de batterij bijna leeg is zal het LED-licht knipperen. Ga terug naar de assemblage instructies voor de uitleg van het loskoppelen van de mobiel van de arm.

Algemene informatie

| | |
|-------------|--|
| Energiebron | Lithium Ion oplaadbare batterij (2000 mAh) |
| Input | USB-C - DC 5V 500 mA 1.5W |
| | USB kabel inbegrepen |

Ontworpen in Nederland door Flow Amsterdam

Gemaakt in China

Afstandsbediening

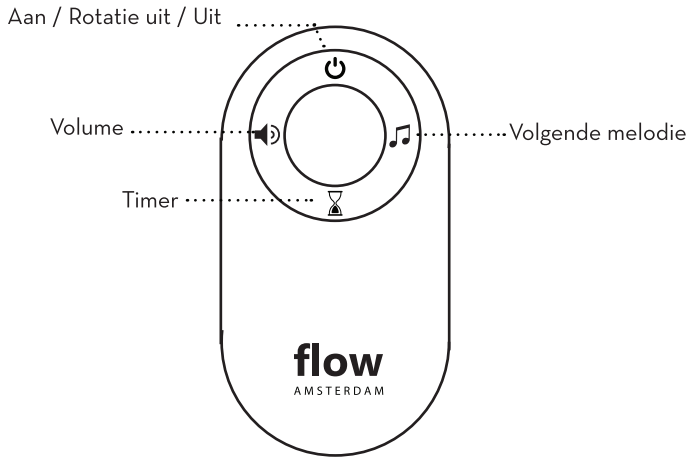

Knoppen op Mobiel

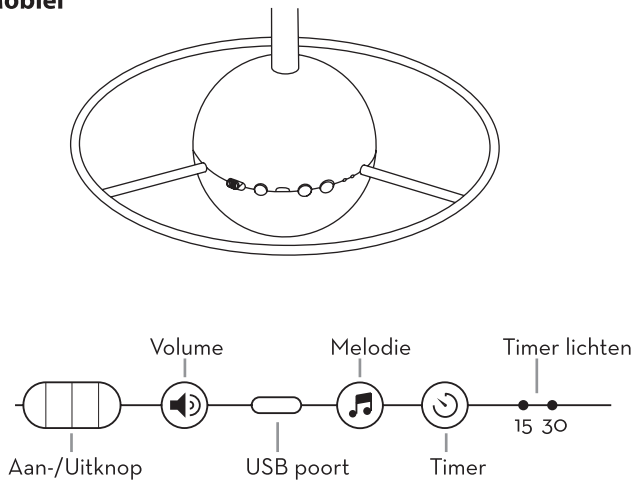

Musik Mobile

Bedienungsanleitung

DE

Einschalten des Mobiltelefons

Schalten Sie das Mobiltelefon ein, indem Sie den Netzschalter am Mobiltelefon auf EIN stellen. Das Mobiltelefon beginnt, Musik abzuspielen und sich zu drehen.

Das Handy drehen

Schalten Sie die Drehfunktion ein oder aus, indem Sie die Taste Drehen EIN/AUS auf der Fernbedienung drücken.

Wählen Sie die Lautstärke

Erhöhen Sie die Lautstärke, indem Sie die Lautstärketaste auf der Fernbedienung drücken. Oder ändern Sie die Lautstärke, indem Sie die Lautstärketaste am Mobiltelefon drücken. Die Lautstärke wird auf die lauteste Option erhöht. Nach der lautesten Option wird mit der niedrigsten Lautstärke gestartet.

Die Musik auswählen

Das Handy verfügt über 4 verschiedene Melodien. Wählen Sie die Melodie, indem Sie die nächste Melodietaste auf der Fernbedienung oder dem Mobiltelefon drücken.

Timer

Drücken Sie die Timer-Taste auf dem Mobiltelefon oder der Fernbedienung, um einen 15- oder 30-Minuten-Timer auszuwählen. Das Mobiltelefon schaltet sich nach Ablauf des Timers automatisch aus. Drücken Sie die Ein-/Aus-Taste, um die Wiedergabe erneut zu starten.

Das grüne LED-Licht am Mobiltelefon zeigt die Timer-Einstellung an. Wenn keine LED aktiviert ist, ist das Mobiltelefon zeitlich unbegrenzt eingeschaltet.

Aufladen

Wenn die Batterie fast leer ist, blinken die Timer-LEDs. Gehen Sie zurück zur Montageanleitung, um zu erfahren, wie Sie den Arm von der Kugel entfernen.

Allgemeine Informationen

| | |
|-------------|--------------------------------------|
| Stromquelle | Lithium-Ionen-Akkumulator (2000 mAh) |
| Eingang | USB-C - DC 5V 500 mA 1.5W |
| | USB-Kabel, im Lieferumfang enthalten |

Entworfen in den Niederlanden durch Flow Amsterdam
Hergestellt in China

Fernbedienung

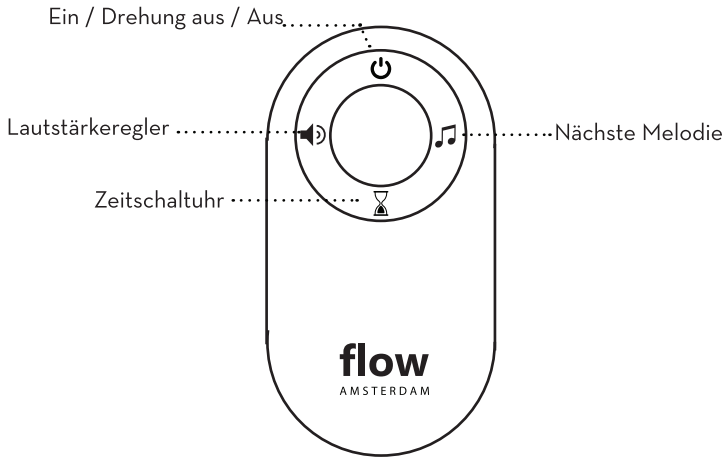

Schaltflächen auf dem Musik Mobile

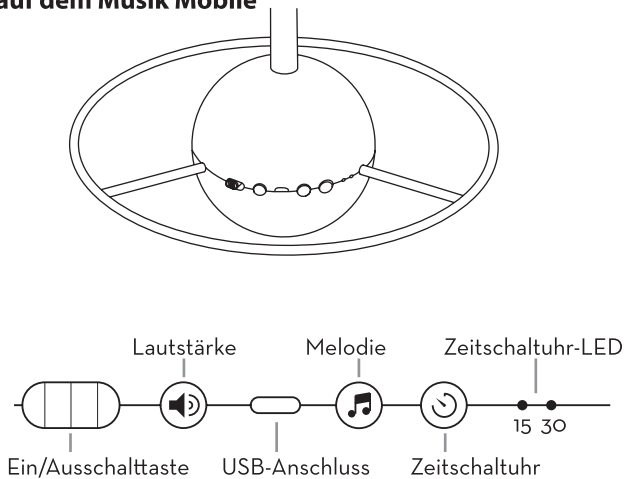

Brugsanvisning

Baby Mobile

DK

Tænd for mobilen

Tænd mobilen ved at sætte strømafbryderen på mobilen til ON. Mobilen vil begynde at afspille musik og rotere.

Roterer mobilen

Slå rotationsfunktionen til eller fra ved at trykke på knappen Rotate ON/OFF på fjernbetjeningen.

Valg af lydstyrke

Skru op for lydstyrken ved at trykke på lydstyrkeknappen på fjernbetjeningen. Eller skift lydstyrken ved at trykke på lydstyrkeknappen på mobilen. Lydstyrken øges til den højeste indstilling. Efter den højeste indstilling starter den ved den laveste lydstyrke.

Valg af musikken

Mobilen har 4 forskellige melodier. Vælg melodien ved at trykke på den næste melodiknap på fjernbetjeningen eller mobilen.

Timer

Tryk på timerknappen på mobilen eller fjernbetjeningen for at vælge en 15 eller 30 minutters timer. Mobilen slukker automatisk, når timeren er færdig. Tryk på tænd/slukknappen for at begynde at spille igen.

Det grønne LED-lys på mobilen indikerer timerindstillingen. Hvis ingen LED aktiveres, er mobilen ON uden tidsbegrænsning.

Opladning

Hvis batteriet er næsten tomt, blinker timerens LED'er.

Gå tilbage til monteringsvejledningen for at se, hvordan du fjerner armen fra bolden.

Generel information

| | |
|------------|--|
| Strømkilde | genopladeligt litiumion-batteri (2000 mAh) |
| Input | USB-C - DC 5V 500 mA 1.5W |
| | USB-kabel inkluderet |

Designet i Holland af Flow Amsterdam
Fremstillet i Kina

Fjernbetjening

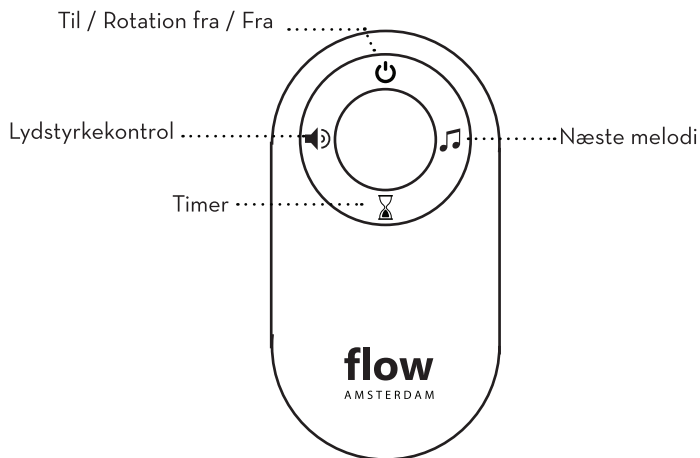

Knapper på mobiltelefonen

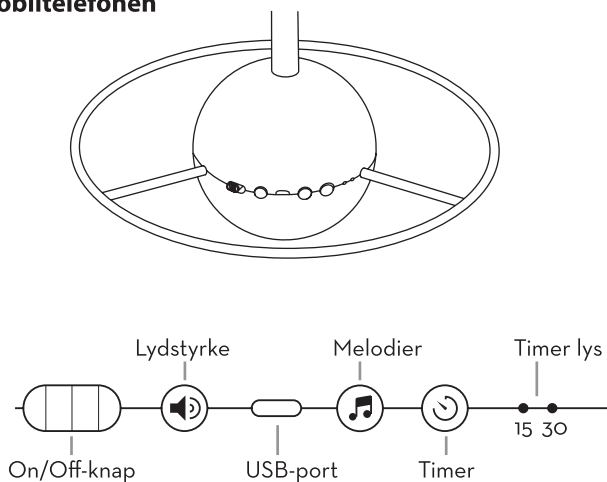

Manual del usuario

Teléfono móvil para bebés

ES

Encendiendo el móvil

Encienda el móvil cambiando el interruptor de encendido del móvil a ON. El móvil comenzará a reproducir música y rotar.

Girando el móvil

Encienda o apague la función de rotación presionando el botón Rotar ON/OFF en el control remoto.

Elegir el volumen

Suba el volumen presionando el botón de volumen en el control remoto. O cambia el volumen pulsando el botón de volumen del móvil. El volumen aumentará a la opción más alta. Después de la opción más alta, comenzará con el volumen más bajo.

Elegir la música

El móvil tiene 4 melodías diferentes. Elige la melodía pulsando el siguiente botón de melodía en el mando a distancia o móvil.

Temporizador

Presiona el botón del temporizador en el móvil o en el control remoto para elegir un temporizador de 15 o 30 minutos. El móvil se apagará automáticamente después de que finalice el temporizador. Pulse el botón de encendido/apagado para empezar a jugar de nuevo.

La luz LED verde en el móvil indica la configuración del temporizador. Si no se activa ningún LED, el móvil está ENCENDIDO sin límite de tiempo.

cargando

Si la batería está casi vacía, los LED del temporizador parpadearán. Vuelva a las instrucciones de montaje para ver cómo quitar el brazo de la bola.

Información general

Suministro de energía

Batería recargable de iones de litio (2000 mAh)

Entrada USB-C - DC 5V 500 mA 1.5W

Cable USB incluido

Producido en los Países Bajos por Flow Amsterdam

Fabricado en China

Mando a distancia

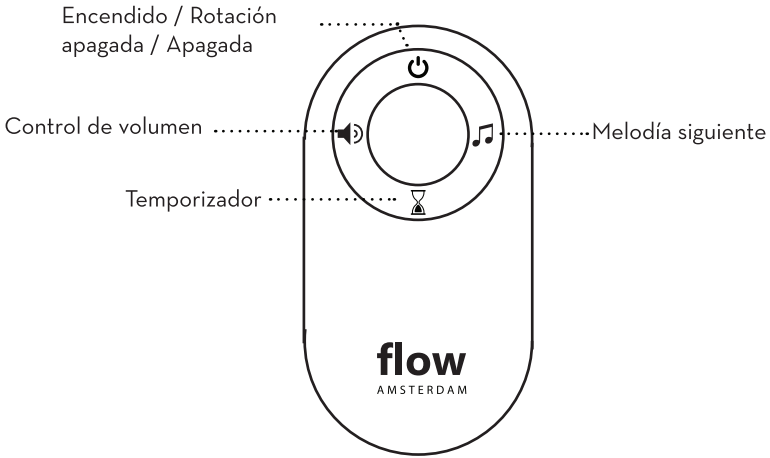

Botones en el teléfono

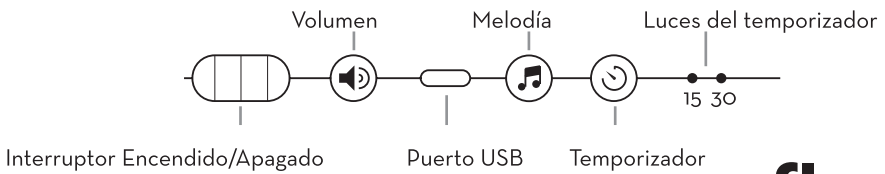
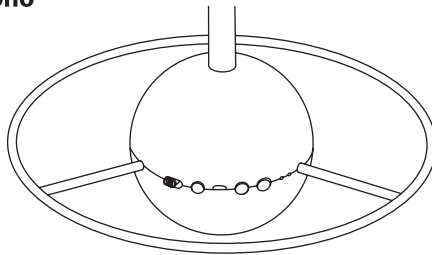

Käyttöohje

Baby Mobile

FI

Matkapuhelimen kytkeminen päälle

Kytke matkapuhelin PÄÄLLE kääntämällä matkapuhelimen virtakytkin ON-asentoon. Matkapuhelin alkaa toistaa musiikkia ja pyöriä.

Kännykän pyörittäminen

Kytke kiertotoiminto päälle tai pois päältä painamalla kaukosäätimen Rotate ON/OFF -painiketta.

Äänenvoimakkuuden valinta

Lisää äänenvoimakkuutta painamalla kaukosäätimen äänenvoimakkuuspainiketta. Tai muuta äänenvoimakkuutta painamalla matkapuhelimen äänenvoimakkuuspainiketta. Äänenvoimakkuus kasvaa kovimpaan vaihtoehtoon. Kovimman vaihtoehdon jälkeen se alkaa pienimmällä äänenvoimakkuudella.

Musiikin valinta

Matkapuhelimessa on 4 eri melodiaa. Valitse melodia painamalla kaukosäätimen tai matkapuhelimen seuraavaa melodiapainiketta.

Ajastin

Paina matkapuhelimen tai kaukosäätimen ajastinpainiketta valitaksesi 15 tai 30 minuutin ajastin. Matkapuhelin sammuu automaattisesti ajastimen päätyttyä. Aloita toisto uudelleen painamalla On/Off-painiketta.

Matkapuhelimen vihreä LED-valo ilmaisee ajastimen asetuksen. Jos LED-valoa ei aktivoita, matkapuhelin on PÄÄLLÄ ilman aikarajoitusta.

Lataus

Jos akku on melkein tyhjä, ajastimen merkkivalot vilkkuvat. Palaa asennusohjeeseen nähdäksesi kuinka vari irrotetaan pallosta.

Yleistä

| | |
|--------------|---|
| Virtalähde | Ladattava litium-ioniakku (2 000 mAh) |
| Virransyöttö | USB-C - DC 5V 500 mA sisältää USB-kaapelin |

Suunniteltu Hollannissa, suunnittelija: Flow Amsterdam
Valmistettu Kiinassa

Kaukosäädin

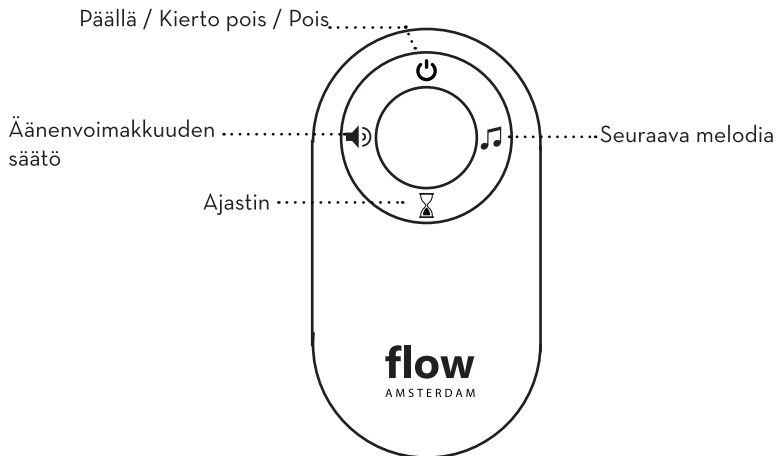

Mobilen painikkeet

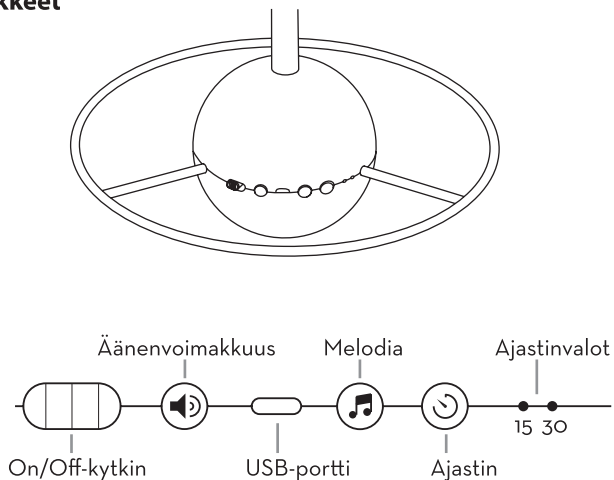

Manuel d'utilisation

Mobile pour Béb 

FR

Allumer le mobile

Allumez le mobile en mettant l'interrupteur d'alimentation du mobile sur ON. Le mobile commencera   jouer de la musique et   tourner.

Faire pivoter le mobile

Activez ou d sactivez la fonction de rotation en appuyant sur le bouton Rotation ON/OFF de la t l commande.

Choisir le volume

Augmentez le volume en appuyant sur le bouton volume de la t l commande. Ou modifiez le volume en appuyant sur le bouton de volume du mobile. Le volume augmentera jusqu'  l'option la plus forte. Apr s l'option la plus forte, il commencera au volume le plus bas.

Choisir la musique

Le mobile a 4 m lodies diff rentes. Choisissez la m lodie en appuyant sur le bouton de m lodie suivante de la t l commande ou du mobile.

Minuteur

Appuyez sur le bouton de la minuterie sur le mobile ou la t l commande pour choisir une minuterie de 15 ou 30 minutes. Le mobile s' teindra automatiquement une fois la minuterie termin e. Appuyez sur le bouton Marche/Arr t pour recommencer   jouer.

Le voyant LED vert sur le mobile indique le r glage de la minuterie. Si aucune LED n'est activ e, le mobile est allum  sans limite de temps.

Mise en charge

Si la batterie est presque vide, les LED de la minuterie clignotent. Revenez aux instructions de montage pour voir comment retirer le bras de la boule.

Informations g n rales

| | |
|-----------------------|--------------------------------------|
| Source d'alimentation | Batterie rechargeable au lithium-ion |
| (2000 mAh) | |
| Entr e | USB-C - DC 5 V 500 mA 1.5W |
| | C ble USB inclus |

Con u aux Pays-Bas par Flow Amsterdam
Fabriqu  en Chine

Télécommande

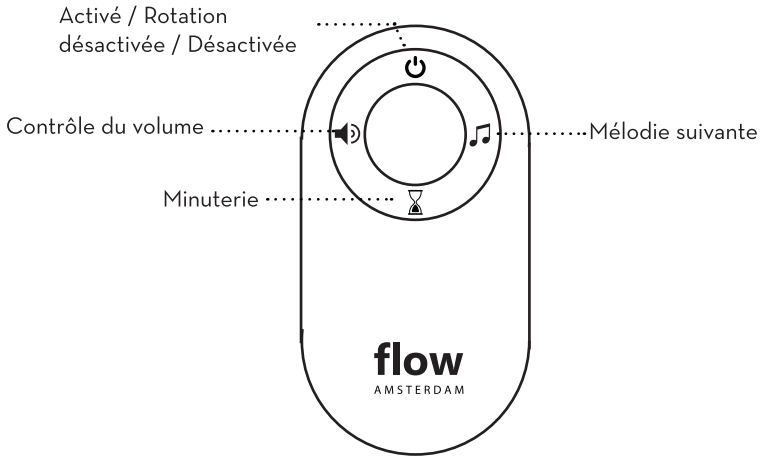

Boutons sur le Mobile

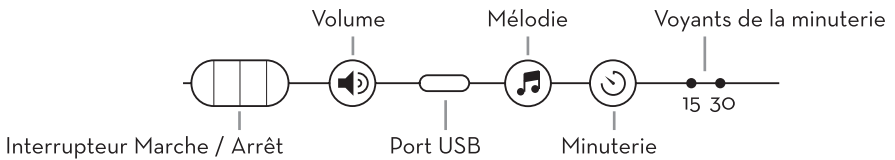
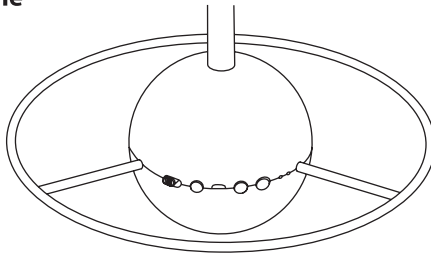

Használati útmutató

Bébi mobil

HU

A mobil bekapcsolása

Kapcsolja BE a mobilt a mobil hálózati kapcsolójának BE állásba kapcsolásával. A mobil elkezd zenét játszani és forogni kezd.

A mobil forgatása

Kapcsolja BE vagy KI az elforgatás funkciót a távirányító Rotate ON/OFF gombjának megnyomásával.

A hangerő kiválasztása

Növelje a hangerőt a távirányító hangerő gombjának megnyomásával. Vagy módosítsa a hangerőt a mobil hangerő gombjának megnyomásával. A hangerő a lehangosabb opcióig növekszik. A lehangosabb opció után a legalacsonyabb hangerővel indul.

A zene kiválasztása

A mobilnak 4 különböző dallama van. Válassza ki a dallamot a következő dallam gomb megnyomásával a távirányítón vagy a mobiltelefonon.

Időzítő

Nyomja meg az időzítő gombot a mobiltelefonon vagy a távirányítón a 15 vagy 30 perces időzítő kiválasztásához. Az időzítő lejárta után a mobil automatikusan kikapcsol. A lejátszás újraindításához nyomja meg a Be/Ki gombot.

A mobil zöld LED fénye jelzi az időzítő beállítását. Ha nincs LED bekapcsolva, a mobil időkorlát nélkül be van kapcsolva.

Töltés

Ha az akkumulátor majdnem lemerült, az időzítő LED-jei villogni kezdenek. Menjen vissza az összeszerelési útmutatóhoz, és nézze meg, hogyan távolítsa el a kart a labdáról.

General informationÁltalános tudnivalók

| | |
|------------|--|
| Áramforrás | Lítium-ion újratölthető akkumulátor (2000 mAh) |
| Bemenet | USB-C - DC 5V 500 mA 1.5W |
| | USB kábel (mellékelve) |

Tervezte a Flow Amsterdam Hollandiában

Kínában készült

Távirányító

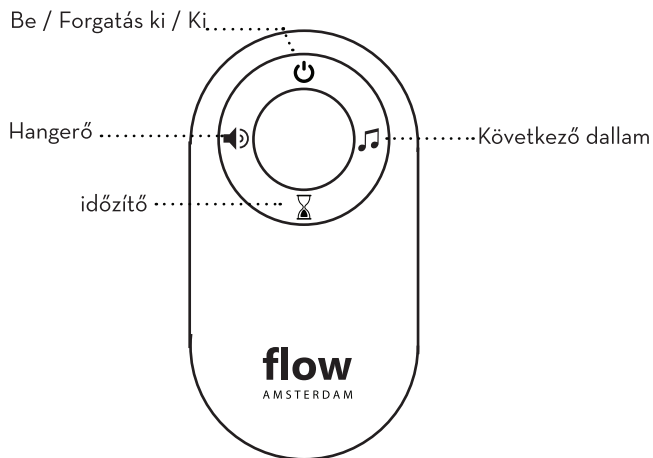

A mobilon található gombok

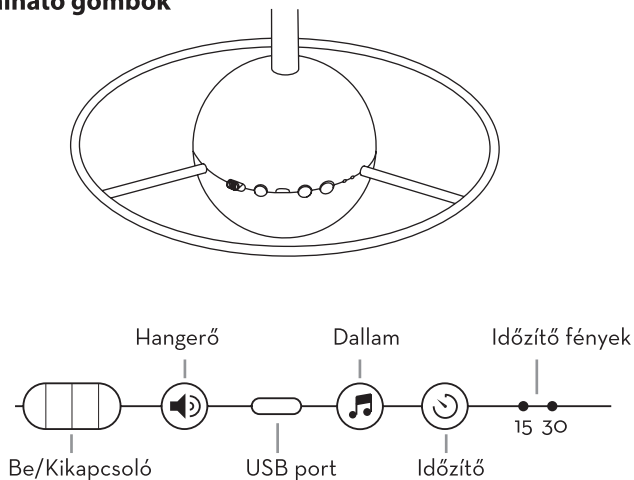

Manuale d'uso

Cellulare per bambini

IT

Accendere il cellulare

Accendi il cellulare spostando l'interruttore di accensione del cellulare su ON. Il cellulare inizierà a riprodurre musica e ruoterà.

Rotazione del cellulare

Attivare o disattivare la funzione di rotazione premendo il pulsante Ruota ON/OFF sul telecomando.

Scelta del volume

Alzare il volume premendo il pulsante del volume sul telecomando. Oppure modifica il volume premendo il pulsante del volume sul cellulare. Il volume aumenterà all'opzione più alta. Dopo l'opzione più rumorosa, inizierà al volume più basso.

Scegliere la musica

Il cellulare ha 4 diverse melodie. Scegli la melodia premendo il pulsante della melodia successiva sul telecomando o sul cellulare.

Timer

Premi il pulsante del timer sul cellulare o sul telecomando per scegliere un timer da 15 o 30 minuti. Il cellulare si spegnerà automaticamente al termine del timer. Premi il pulsante On/Off per ricominciare a giocare.

La luce LED verde sul cellulare indica l'impostazione del timer. Se nessun LED è attivato, il cellulare è acceso senza limiti di tempo.

Ricarica

Se la batteria è quasi scarica i LED del timer lampeggeranno. Torna alle istruzioni di montaggio per vedere come rimuovere il braccio dalla sfera.

Informazioni generali

Fonte di alimentazione
(2000 mAh)

Batteria ricaricabile agli ioni di litio

Ingresso

USB-C - DC 5V 500 mA 1.5W
Cavo USB incluso

Creato in Olanda da Flow Amsterdam
Fabbricato in Cina

Telecomando

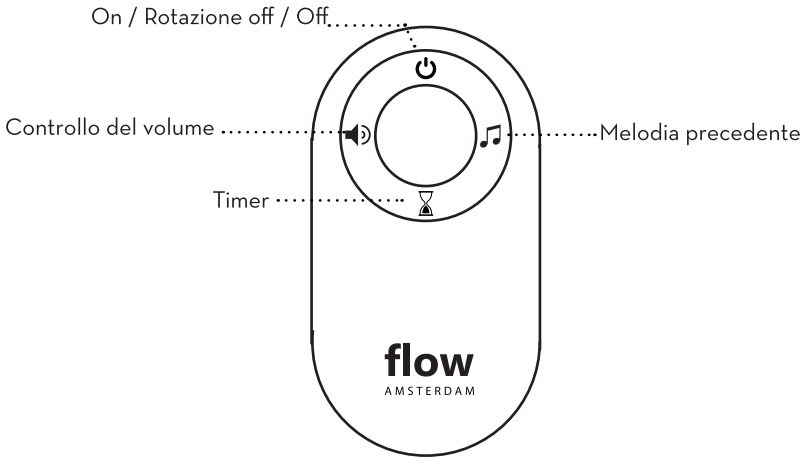

Pulsanti sul cellulare

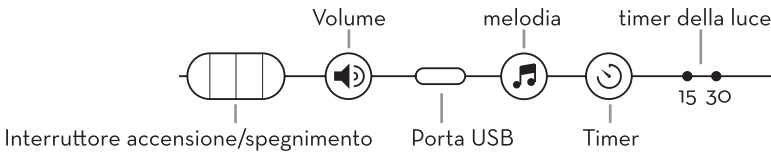
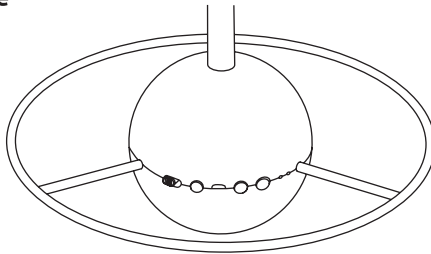

Brukermanual

Baby-mobil

NO

Slå på mobilen

Slå mobilen PÅ ved å slå strømbryteren på mobilen til PÅ. Mobilen vil begynne å spille musikk og rotere.

Roterer mobilen

Slå rotasjonsfunksjonen PÅ eller AV ved å trykke på Roter PÅ/AV-knappen på fjernkontrollen.

Velge volum

Skru opp volumet ved å trykke på volumknappen på fjernkontrollen. Eller endre volumet ved å trykke på volumknappen på mobilen. Volumet vil øke til det høyeste alternativet. Etter det høyeste alternativet starter den på det laveste volumet.

Å velge musikk

Mobilen har 4 forskjellige melodier. Velg melodi ved å trykke på neste melodiknapp på fjernkontrollen eller mobilen.

Timer

Trykk på timerknappen på mobilen eller fjernkontrollen for å velge en 15 eller 30 minutters timer. Mobilen vil automatisk slå seg av etter at tidtakeren er ferdig. Trykk på av/på-knappen for å begynne å spille igjen.

Det grønne LED-lyset på mobilen indikerer timerinnstillingen. Hvis ingen LED er aktivert, er mobilen PÅ uten tidsbegrensning.

Lader

Hvis batteriet nesten er tomt, blinker timer-LEDene.

Gå tilbake til monteringsanvisningen for å se hvordan du fjerner armen fra ballen.

Generell informasjon

| | |
|------------|--|
| Strømkilde | Oppladbart litium-ion-batteri (2000 mAh) |
| Inngang | USB-C - DC 5V 500 mA 1.5W |
| | USB-kabel er inkludert |

Designet i Nederland av Flow Amsterdam
Laget i Kina

Fjernkontroll

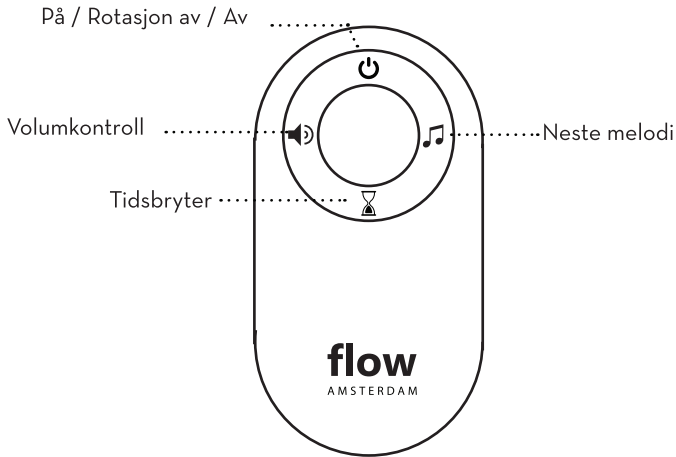

Knapper på mobilen

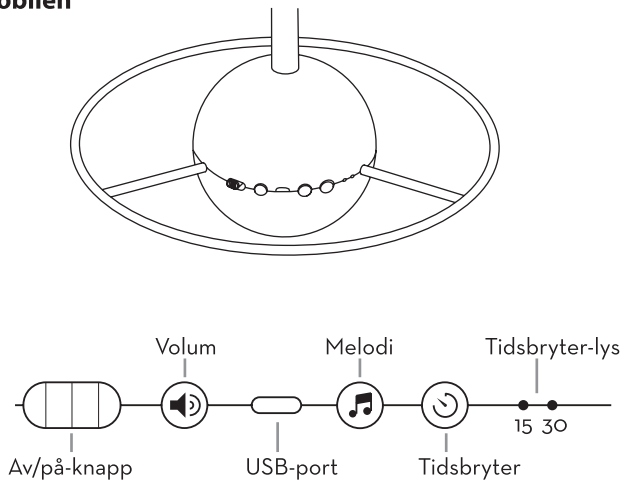

Instrukcja obsługi

Karuzela do łóżeczka

PL

Włączanie telefonu komórkowego

Włącz telefon komórkowy, przełączając przełącznik zasilania na telefonie komórkowym na ON. Telefon komórkowy zacznie odtwarzać muzykę i obracać się.

Obracanie telefonu komórkowego

Włącz lub wyłącz funkcję obracania, naciskając przycisk obracania ON/OFF na pilocie.

Wybór głośności

Zwiększ głośność, naciskając przycisk głośności na pilocie. Lub zmień głośność, naciskając przycisk głośności na telefonie komórkowym. Głośność wzrośnie do najgłośniejszej opcji. Po najgłośniejszej opcji rozpocznie się przy najniższej głośności.

Wybór muzyki

Komórka ma 4 różne melodie. Wybierz melodię, naciskając przycisk następnej melodii na pilocie lub telefonie komórkowym.

Regulator czasowy

Naciśnij przycisk minutnika na telefonie komórkowym lub pilocie, aby wybrać minutnik na 15 lub 30 minut. Telefon komórkowy wyłączy się automatycznie po zakończeniu odliczania czasu. Naciśnij przycisk włączania/wyłączania, aby ponownie rozpocząć odtwarzanie.

Zielona dioda LED na telefonie wskazuje ustawienie timera. Jeśli żadna dioda LED nie jest aktywna, telefon komórkowy jest włączony bez ograniczeń czasowych.

Ładowanie

Jeśli bateria jest prawie pusta, diody timera będą migać. Wróć do instrukcji montażu, aby zobaczyć, jak zdjąć ramię z kuli.

Informacje ogólne

Zasilanie Bateria litowo-jonowa (2 000 mAh)

Wejście USB-C - DC 5V 500 mA 1.5W

W zestawie kabel USB

Zaprojektowana w Holandii przez Flow Amsterdam

Wyprodukowana w Chinach

Pilot

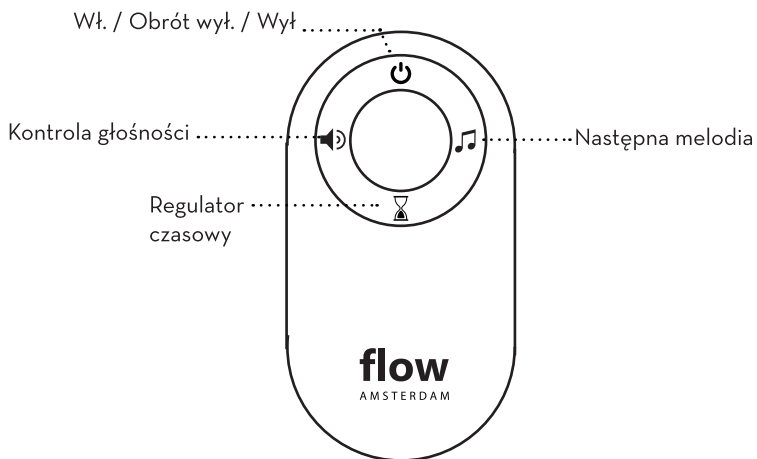

Przyciski na karuzeli

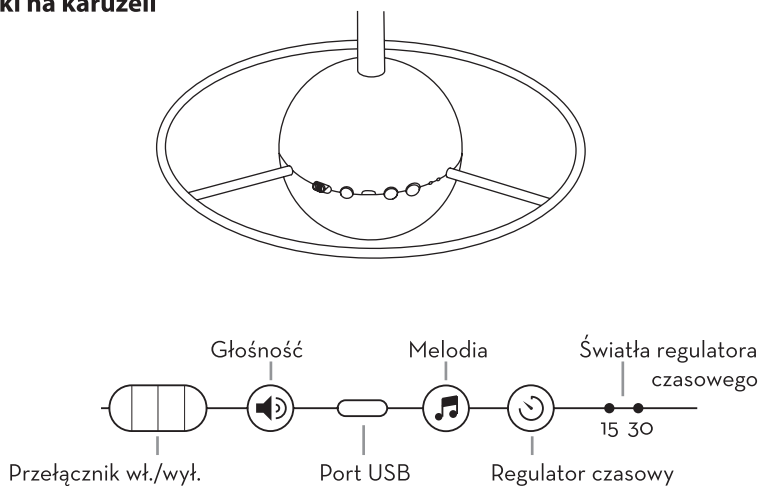

Manual do utilizador

Telemóvel de bebés

PT

Ligando o celular

Ligue o celular colocando o interruptor de energia do celular na posição ON. O celular começará a tocar música e girar.

Girando o celular

Ative ou desative a função de rotação pressionando o botão Rotate ON/OFF no controle remoto.

Escolhendo o volume

Aumente o volume pressionando o botão de volume no controle remoto. Ou altere o volume pressionando o botão de volume no celular. O volume aumentará para a opção mais alta. Após a opção mais alta, ele começará no volume mais baixo.

Escolhendo a música

O móvel tem 4 melodias diferentes. Escolha a melodia pressionando o botão da próxima melodia no controle remoto ou no celular.

Cronômetro

Pressione o botão do timer no celular ou controle remoto para escolher um timer de 15 ou 30 minutos. O celular desligará automaticamente após o término do cronômetro. Pressione o botão On/Off para começar a jogar novamente.

A luz LED verde no celular indica a configuração do timer. Se nenhum LED for acionado, o celular fica LIGADO sem limite de tempo.

Carregando

Se a bateria estiver quase vazia, os LEDs do temporizador piscarão. Volte às instruções de montagem para ver como retirar o braço da bola.

Informação geral

Fonte de alimentação

Bateria recarregável de íões de lítio (2000 mAh)

Entrada USB-C - DC 5V 500 mA 1.5W
Cabo USB incluído

Produzido nos Países Baixos por Flow Amsterdam
Fabricado na China

Controlo remoto

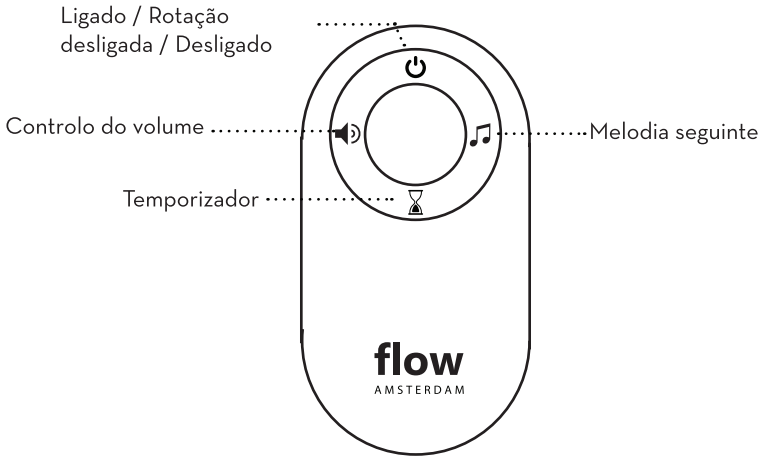

Botões no telemóvel

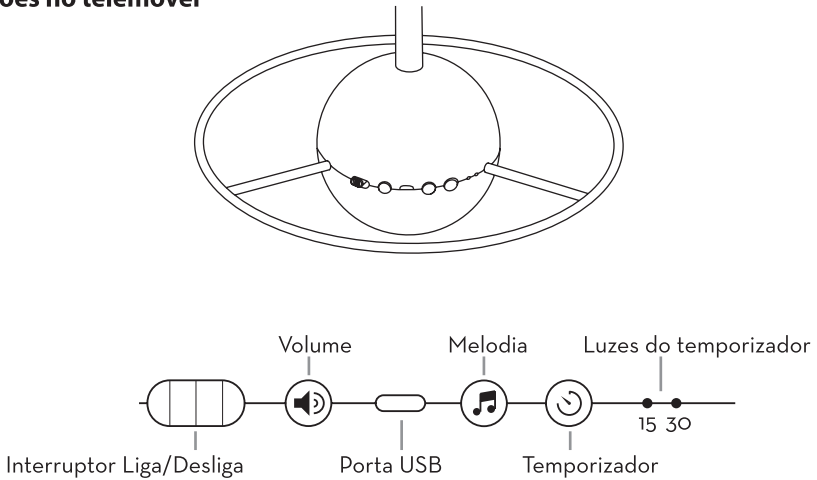

Användarmanual

Baby Mobil

SE

Slå på mobilen

Slå PÅ mobilen genom att sätta strömbrytaren på mobilen till PÅ. Mobilen kommer att börja spela musik och rotera.

Rotera mobilen

Slå PÅ eller AV rotationsfunktionen genom att trycka på knappen Roter PÅ/AV på fjärrkontrollen.

Att välja volym

Höj volymen genom att trycka på volymknappen på fjärrkontrollen. Eller ändra volymen genom att trycka på volymknappen på mobilen. Volymen kommer att öka till det högsta alternativet. Efter det högsta alternativet startar den på lägsta volymen.

Att välja musik

Mobilen har 4 olika melodier. Välj melodi genom att trycka på nästa melodiknapp på fjärrkontrollen eller mobilen.

Timer

Tryck på timerknappen på mobilen eller fjärrkontrollen för att välja en 15 eller 30 minuters timer. Mobilen stängs automatiskt av efter att timern är klar. Tryck på PÅ/Av-knappen för att börja spela igen.

Den gröna LED-lampan på mobilen indikerar timerinställningen. Om ingen lysdiod är aktiverad är mobilen PÅ utan tidsbegränsning.

Laddar

Om batteriet nästan är tomt blinkar timerns lysdioder. Gå tillbaka till monteringsanvisningen för att se hur du tar bort armen från kulan.

Laddning

Om batteriet nästan är tomt kommer LED lamporna att blinka. Se monteringsinstruktionerna för instruktioner i hur mobilen avlägsnas från armen.

Generell information

Kraftkälla Litium Jon laddningsbart batteri (2000 mAh)

Input USB-C - DC 5V 500 mA 1.5W
USB kabel inkluderas

Designad i Nederländerna av Flow Amsterdam
Tillverkad i Kina

Fjärrkontroll

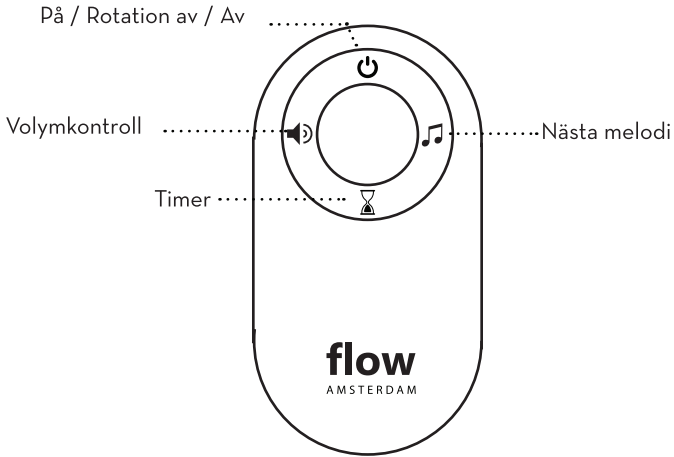

Buttons on Mobile

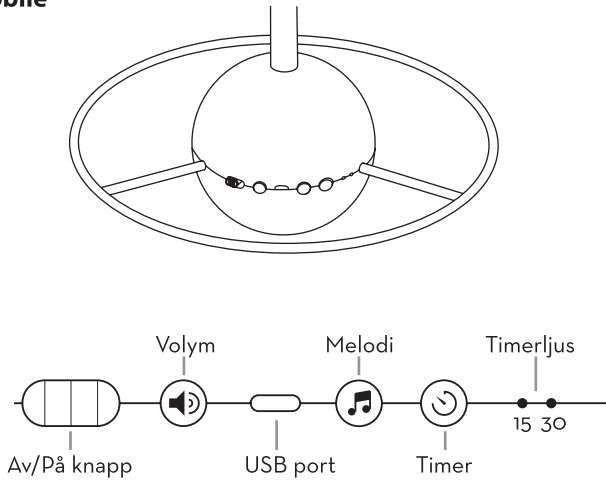

Návod na použitie

Detský mobil

SK

Zapnutie mobilu

Zapnite mobil prepnutím vypínača na mobilnom telefóne do polohy ON. Mobil začne prehrávať hudbu a otáčať sa.

Otáčanie mobilu

Zapnite alebo vypnite funkciu otáčania stlačením tlačidla Rotate ON/OFF na diaľkovom ovládači.

Výber hlasitosti

Zvýšte hlasitosť stlačením tlačidla hlasitosti na diaľkovom ovládači. Alebo zmeňte hlasitosť stlačením tlačidla hlasitosti na mobile. Hlasitosť sa zvýši na najvyššiu hlasitosť. Po nastavení najhlasnejšieho zvuku sa spustí na najnižšiu hlasitosť.

Výber hudby

Mobil má 4 rôzne melódie. Vyberte melódiu stlačením tlačidla ďalšej melódie na diaľkovom ovládači alebo mobilnom zariadení.

Časovač

Stlačením tlačidla časovača na mobile alebo diaľkovom ovládači vyberte 15 alebo 30 minútový časovač. Mobil sa po uplynutí časovača automaticky vypne. Stlačením tlačidla On/Off spustíte prehrávanie znova.

Zelená LED kontrolka na mobile indikuje nastavenie časovača. Ak nesvieti žiadna LED, mobil je zapnutý bez časového obmedzenia.

Nabíjanie

Ak je batéria takmer vybitá, LED diódy časovača budú blikať.

Vráťte sa k návodu na montáž a zistite, ako odstrániť rameno z lopty.

Všeobecné informácie

| | |
|---------------|--|
| Zdroj energie | Nabíjateľná lítium-iónová batéria (2000 mAh) |
| Vstup | USB-C - DC 5V 500 mA 1.5W |
| | USB kábel súčasťou balenia |

Navrhnuté v Holandsku spoločnosťou Flow Amsterdam

Vyrobené v Číne

Ovládač

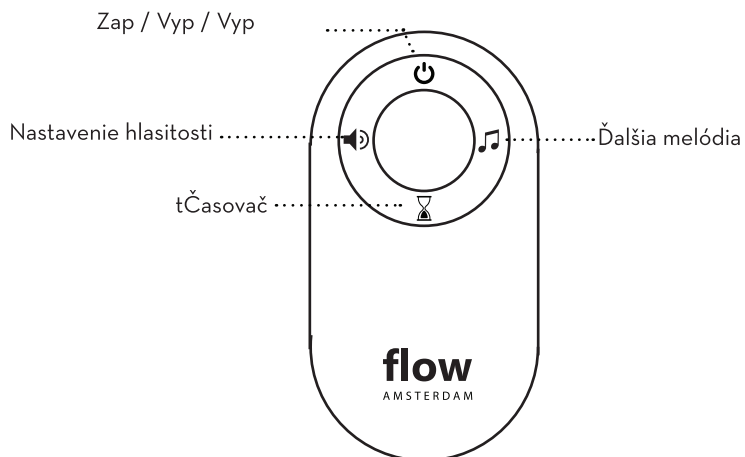

Tlačidlá na mobile

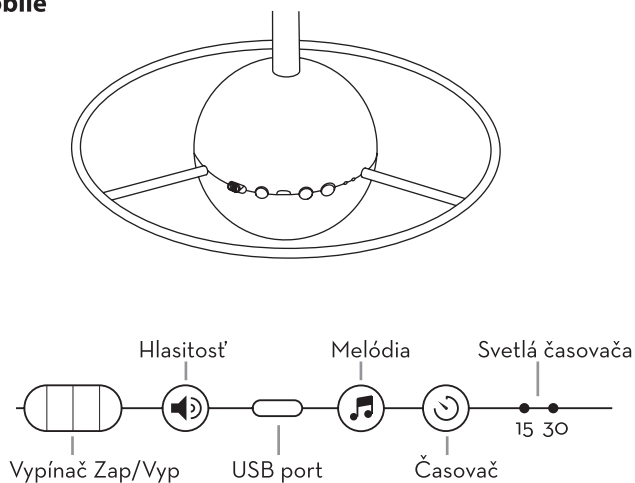

flow

A M S T E R D A M

WWW.FLOWAMSTERDAM.COM

Flow Amsterdam BV
Langs de Werf 1
1185XT Amstelveen, the Netherlands
www.flowamsterdam.com
info@flowamsterdam.com