

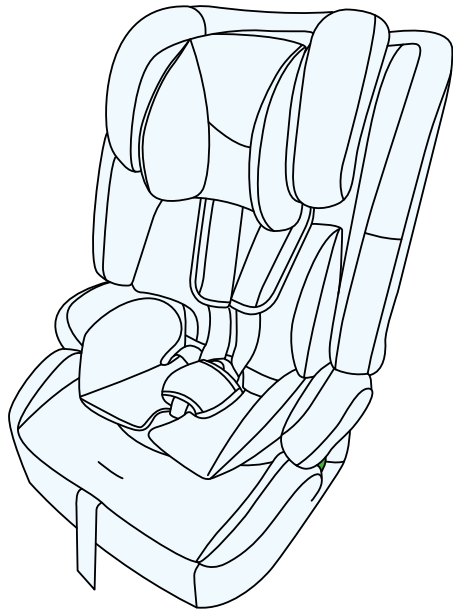

# **SAFETY FIX 2**

## **i-Size**

### **USER GUIDE**



MODEL: SAFETY FIX 2 i-Size ECE R129.03 v.1.0

LET OP! De productafbeeldingen zijn illustratief.

## A.1

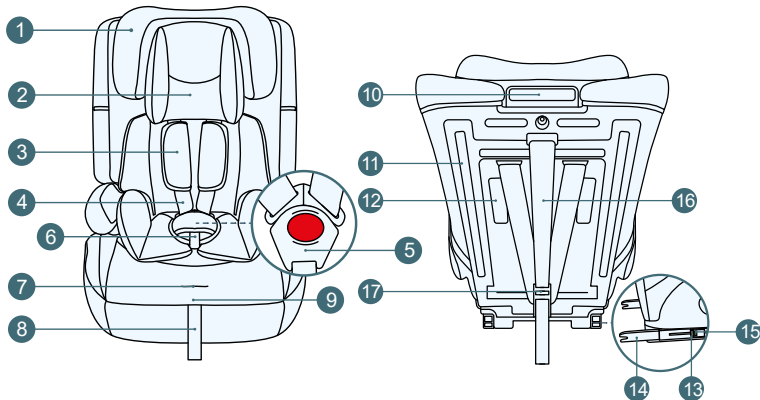

Lees de gebruiksaanwijzing zorgvuldig door voordat je de autostoel voor de eerste keer gebruikt. De veiligheid van je kind is jouw verantwoordelijkheid en het niet lezen van deze gebruiksaanwijzing kan gevolgen hebben voor je kind.

## 1.0 Onderdelen autostoel

1. Hoofdsteun
2. Stoelverkleiner
3. Verwijderbare interne gordel kussens
4. Interne gordel
5. Interne gordel gesp
6. Gespkussen
7. Verstelknop interne gordel
8. Verstelriem interne gordel
9. Zitting van de autostoel
10. Hoofdsteun hoogteverstellingshendel
11. Schouderriem geleider
12. Stoelverkleiner
13. ISOFIX-systeem ontgrendelingsknop
14. Isofix verbindingarmen
15. Isofix identificatoren
16. Top koord (Top Tether)
17. Top Tether koord gesp

Kind lengte	Autostoel richting	Autostoel bevestiging	Kind vastmaken
76cm - 105cm /≤18kg	voorwaarts gericht reizen	ISOFIX + Top Tether	Interne gordel
100cm - 150cm	voorwaarts gericht reizen	ISOFIX + 3-punts autogordel	3-punts autogordel
		3-punts autogordel	3-punts autogordel

## 2.0 Toepassing

De autostoel is ontworpen, getest en goedgekeurd overeenkomstig de voorschriften van VN/ECE-reglement nr.129 betreffende de goedkeuring van betere kinderbeveiligingssystemen (UN/ECE R129/03).

De SAFETY FIX 2 i-Size is bestemd voor kinderen met een lengte van 76 cm tot 150 cm en voor voorwaarts gerichte installatie. Tussen 76 cm en 105 cm lengte en met een gewicht tot 18 kg wordt het autostoeltje geïnstalleerd met behulp van ISOFIX-aansluitingen en een Top Tether-riem. Voor dit lengte-bereik wordt het kind in het zitje vastgezet met de interne gordels. Tussen 100 cm en 150 cm lengte wordt het autostoeltje geïnstalleerd met behulp van ISOFIX-aansluitingen en een 3-punts veiligheidsgordel of met een 3-punts veiligheidsgordel. Voor dit lengte-bereik wordt het kind in de autostoel vastgezet met een 3-punts veiligheidsgordel.

De autostoel kan in de auto worden geïnstalleerd in de posities die door de fabrikant in de handleiding van de auto zijn aangegeven. Lezen van de handleiding van de voertuigfabrikant is noodzakelijk.

A.2

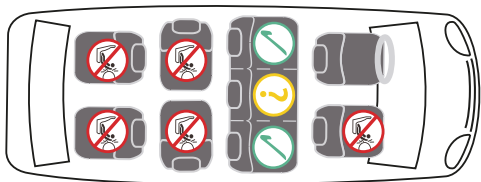

A.3

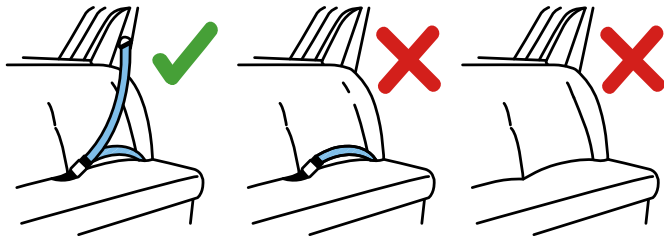

### 3.0 Veiligheidsvoorschriften

#### WAARSCHUWINGEN

Neem een paar minuten de tijd om deze handleiding te lezen om de veiligheid van je kind te waarborgen. Veel vermijdbare verwondingen worden veroorzaakt door roekeloos en onjuist gebruik van het autostoeltje.

- Het autostoeltje is ontworpen om alleen op voorwaarts gerichte autostoelen te worden geïnstalleerd. Het autostoeltje mag niet worden geïnstalleerd op achter- of zijwaarts gerichte stoelen/autostoelen (fig. A.2, A.3).
- Als er een autostoeltje op de voorstoel is geïnstalleerd, moet de frontale airbag worden gedeactiveerd. Wij adviseren het autostoeltje alleen op de achterbank van een auto te installeren. Aanwijzingen over de geschiktheid van een autostoel voor gebruik met een kinderautostoeltje zijn te vinden in de handleiding van de auto.
- Denk eraan dat de interne gordel waarmee het kind wordt vastgezet, past bij het lichaam van het kind en niet gedraaid is. Doe daarom het kind geen dikke kleding aan onder de gordel.
- De heupgordels van de veiligheidsgordel moeten zo laag mogelijk over het bekken van je kind lopen om bij een ongeval optimaal effect te sorteren.
- De autostoel moet worden vervangen als deze tijdens een verkeersongeval plotseling onder druk is komen te staan.
- De autostoel mag op geen enkele wijze worden gewijzigd zonder de goedkeuring van de bevoegde goedkeuringsinstantie. Indien het autostoeltje niet volgens de aanwijzingen van de fabrikant wordt geïnstalleerd, kan dit leiden tot risico's voor leven en gezondheid.
- Houd de kinderautostoel uit de buurt van direct zonlicht, anders kunnen de verwarmde onderdelen je kind branden. Bescherm je kind en de autostoel tegen de zon.
- Laat je kind nooit zonder toezicht achter in een autostoeltje.

- Zorg ervoor dat bagage en andere voorwerpen voldoende zijn vastgezet, met name op de hoedenplank, omdat ze bij een botsing letsel kunnen veroorzaken.
- De autostoel kan niet worden gebruikt zonder hoes.
- Gebruik geen andere dan de door de fabrikant aanbevolen vervangende hoezen, aangezien deze een geïntegreerd deel uitmaken van het veiligheidssysteem van de autostoel.
- Gebruik geen andere bevestigingspunten dan beschreven in de handleiding en aangegeven op de kinderautostoel.
- Alle harde onderdelen en plastic onderdelen van de kinderautostoel moeten zo worden geplaatst en geïnstalleerd dat zij bij normaal gebruik van het voertuig niet bekneld kunnen raken door een schuivende stoel of deur van het voertuig.
- Controleer regelmatig de toestand van het autostoeltje, let vooral op de bevestigingspunten, de naden en de verstelelementen. Er moet voor worden gezorgd dat alle mechanische onderdelen volledig werken. De onderdelen van een kinderautostoeltje mogen nooit ingevet of geolied worden.
- Gebruik de kinderautostoel niet meer als onderdelen beschadigd of los zijn.
- In geval van nood is het belangrijk dat de veiligheidsgordel snel kan worden losgemaakt. Dit betekent dat de ontgrendelknop van de gordel niet volledig vastzit, zorg ervoor dat je kind niet met de gordel speelt.
- Geef het goede voorbeeld aan je kind en draag altijd een veiligheidsgordel. Een volwassene die geen gordel draagt, kan ook een risico vormen voor een kind.
- Controleer voor elke autorit of het autostoeltje goed vastzit.

- Het autostoeltje moet ook worden vastgezet als het niet wordt gebruikt. Een onbeveiligd autostoeltje kan zelfs bij een noodstop verwondingen aan passagiers veroorzaken.
- Bij sommige voertuigstoelen van kwetsbare materialen kan het gebruik van autostoeltjes vlekken achterlaten en/of verkleuring veroorzaken. Om dit te voorkomen kan een deken, handdoek of een soortgelijk product onder de autostoel worden gelegd.

## B.1

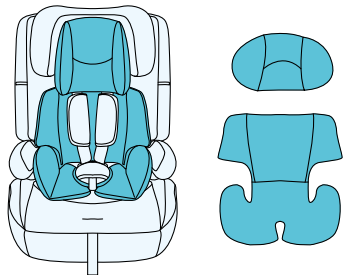

## B.2

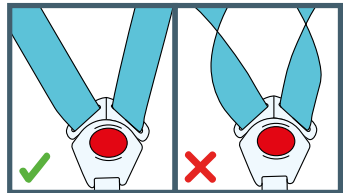

## 4.0 Beveiligen van het kind

### 4.1 Gebruik stoelverkleiner

De stoelverkleiner (fig. B.1, nr. 12) verbetert het comfort en geeft extra steun aan kleine kinderen. Wij raden aan zowel het onderste deel als het bovenste deel dat als kussen voor het hoofd van het kind dient, te gebruiken, totdat het kind meer ruimte in het autostoeltje nodig heeft. De stoelverkleiner moet dan worden verwijderd.

### 4.2 Montage stoelverkleiner

- Maak de interne gordel (4) los door op de rode knop op de gesp (5) te drukken.
- Plaats de stoelverkleiner (12) in het autostoeltje zodat het tegen de zijkanten past.
- Pas de positie van de interne gordel aan. Controleer of de interne gordel niet gedraaid is. (fig. B.2)
- Plaats het bovenste gedeelte van de stoelverkleiner op de hoofdsteun met behulp van een lint.

C.1

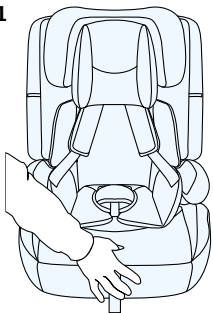

C.2

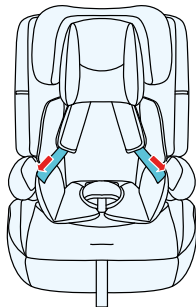

C.3

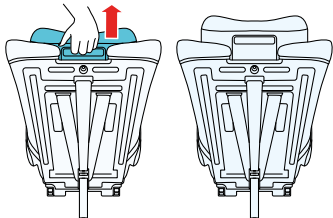

C.4



## 5.0 Autostoel gebruiken

### 5.1 Positieverstelling interne gordel inclusief hoofdsteun

De autostoel heeft een gordelverstelling die geïntegreerd is in de hoofdsteunverstelling. De hoofdsteun moet worden aangepast aan de lengte van het kind. De hoogte van de veiligheidsgordel verandert met de hoogte van de hoofdsteun. Voordat je de positie van de hoofdsteun verandert, maak de interne gordel (4) los door op de verstelknop te drukken (fig. C.1, pos. 7) terwijl je de schouderriemen naar je toe trekt (fig. C.2).

Een correct geplaatste hoofdsteun zorgt voor een optimale positionering van het schoudergedeelte van de autogordel en biedt je kind bescherming en comfort. LET OP Stel de hoogte van de schouderriem zo af dat de riem ter hoogte van de schouder van het kind of iets daarboven in de rugleuning van het autostoeltje komt (fig. C.4).

- Om de hoofdsteun en schoudergordels omhoog te zetten, pak de hoofdsteun hoogteverstellingshendel (10), die zich aan de achterkant van de hoofdsteun (1) bevindt, vast en trek deze voorzichtig omhoog. De hoofdsteun wordt ontgrendeld.
- De hoofdsteun (1) kan nu op de gewenste hoogte worden ingesteld (fig. C.4). Zodra de hoogte is ingesteld, laat je de verstelhendel (10) los; de hoofdsteun zal na een lichte hoogteverstelling naar boven en beneden vergrendelen.

**BELANGRIJK!** Controleer of de hoofdsteun van de voertuigstoel vergrendeld is.

- Om de hoofdsteun en schouderbanden te laten zakken, trek aan de riem voor de hoofdsteunverstelling (10) en laat de hoofdsteun zakken. De hoofdsteun en schouderbanden gaan tegelijkertijd omlaag.

LET OP! Het goed instellen van de hoogte van de hoofdsteun heeft een directe invloed op de veiligheid van het kind.

Plaats het kinderautostoeltje op de zitting van het voertuig. Plaats het kind in het autostoeltje en controleer de hoogte van de hoofdsteun. Let op! Herhaal zo nodig de hoogteverstelling van de hoofdsteun totdat de optimale hoogte is bereikt.

### D.1

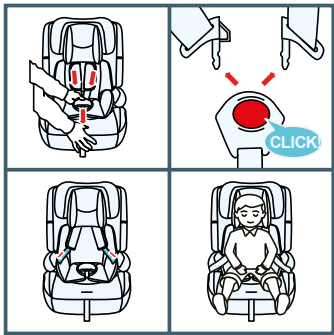

### D.3

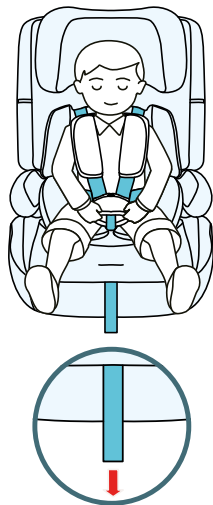

## 5.2 Kind vastmaken met interne gordel

- Maak de interne gordel volledig los door de knop (4) in te drukken en aan de harnessgordels te trekken (fig. B.8).
- Maak de gesp (5) los en plaats de interne gordel aan de zijkanten van het autostoeltje (fig. B.8). Plaats het kind in het autostoeltje (fig. D.1).
- Stel de hoofdsteun in op de lengte van het kind (zie punt 5.1)
- Doe de twee gespen samen om ze in elkaar te laten grijpen en steek ze in de gesp (5) tot je een "klik" hoort (fig. D.2).

## 5.3 Spanning interne gordel

- Trek de schoudergordels aan om de speling van het heupgedeelte weg te nemen, zodat de interne gordel plat ligt.
  - Span de interne gordel aan met de verstelriem (7) totdat de gordel plat op en dicht tegen het lichaam van het kind ligt (fig. D.3).
- LET OP De riemen van het heupgedeelte van de interne gordel moeten zo laag mogelijk op de heupen van het kind worden geplaatst. Zorg ervoor dat de interne gordel niet gedraaid is.

### D.2

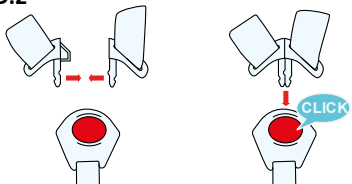



## E.1

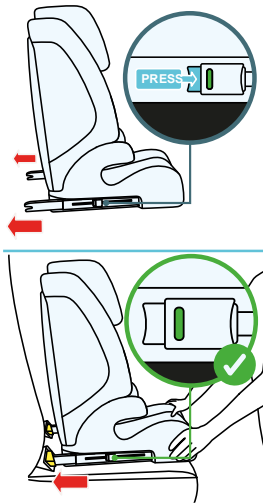

## 6.0 Montage in het voertuig

Bij plotseling remmen of een ongeval kunnen personen die geen veiligheidsgordel dragen andere inzittenden verwonden.

Controleer altijd dat:

- De rugleuningen van de auto zijn vergrendeld (d.w.z. het slot van de neerklapbare rugleuning van de achterbank is ingeschakeld).
- Alle zware voorwerpen en voorwerpen met scherpe randen zijn vastgezet (bijv. op de hoedenplank).
- Alle passagiers veiligheidsgordels dragen.
- Het autostoeltje altijd goed vastgezet wordt, ook als het kind er niet in zit.

## 6.1 Voorwaarts gerichte autostoel installatie voor kinderen van 76 tot 105 cm met behulp van het ISOFIX-systeem en het top koord (eng. “Top Tether”)

**BELANGRIJK** De handleiding van de auto geeft de positie van de bevestigingspunten van Isofix en Top Tether en andere informatie die nodig is om het autostoeltje in de auto te monteren. De gebruiker **MOET** de handleiding van het voertuig doorlezen.

### 6.1.1 Isofix installatie

- Druk op beide zijden van de Isofix ontgrendelingsknop (13) en schuif de Isofix verbindingsarmen (14) uit tot hun maximale lengte (fig. E.1). Herhaal aan de andere kant.
- Pak het kinderautostoeltje met twee handen vast en schuif beide haken in de bevestigingspunten van de voertuigstoel (fig. E.1).
- Plaats de Top Tether (16) op de hoofdsteun om de toegang ertoe niet te blokkeren bij het installeren van de ISOFIX-connectoren.
- Wanneer je de 'klik' van elke ISOFIX-bevestiging hoort, duw je de zitting van het autostoeltje tegen de rugleuning, waarbij je aan beide zijden stevige, gelijkmatige druk uitoefent (fig. E.1).

## E.2

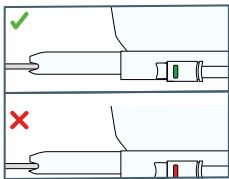

## E.3

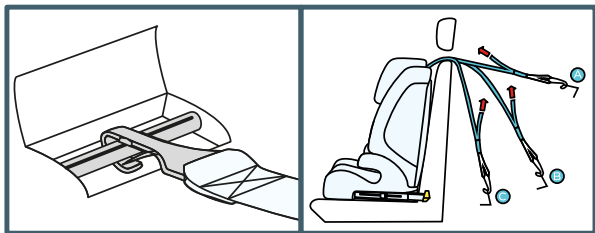

- LET OP! De vergrendelingen zijn alleen correct bevestigd wanneer beide markeringen volledig groen zijn (fig. E.2).
- Pak het autostoeltje vast en controleer of het goed vastzit zonder speling. Als het beweegt en de ISOFIX-bevestigingen eruit schuiven, herhaal je de vorige stappen.

### 6.1.2 Top Tether installatie

- Trek het top koord (16) uit en druk op de gesp ontgrendelingsknop om het los te maken. De lengte van het koord moet het mogelijk maken de haak aan te brengen op het bevestigingspunt aan de achterzijde van de voertuigstoel of in de bagageruimte.
- Bevestig de koordbevestigingshaak aan het bevestigingspunt dat in de handleiding van het voertuig vermeld staat (fig. E.3). **BELANGRIJK:** De Top Tether (16) mag niet over de hoofdsteun van het voertuig gaan. Hij moet onder de hoofdsteun doorlopen, indien dit niet mogelijk is moet de hoofdsteun worden verwijderd (controleer of dit volgens de handleiding van het voertuig is toegestaan).
- Trek de Top Tether aan het andere uiteinde om hem vast te zetten.
- De Top Tether is correct aangespannen wanneer de groene indicator in de gesp zichtbaar is.
- Plaats het kind in het autostoeltje en zet het vast met de interne gordel (zie punt 5.2)

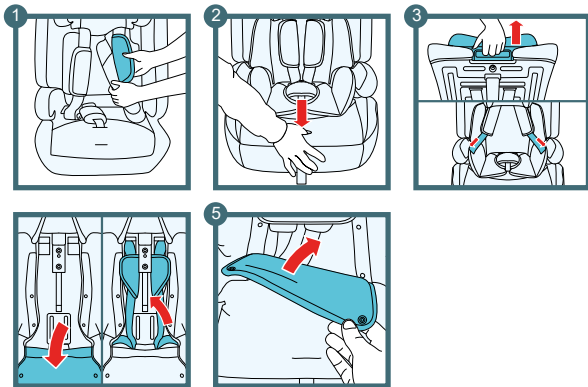

## 6.2 Voorwaarts gerichte autostoel installatie voor kinderen van 100 tot 150 cm met het ISOFIX-systeem en de 3-punts veiligheidsgordel van het voertuig

- Verberg de interne gordel van het autostoeltje voor de montage:
  - verwijder de schouderkussentjes van de gordel van het autostoeltje
  - maak het harnas zoveel mogelijk los door op de verstelknop te drukken
  - trek aan de verstelriem van de hoofdsteun en plaats de schouderriemen aan de zijkanten van het autostoeltje
  - maak de knopen van de hoes op de rugleuning los om de plastic onderdelen bloot te leggen
  - verberg het interne harnas achter de hoes
  - maak de knopen van de hoes op de rugleuning vast om de plastic onderdelen te bedekken
- Stel de hoofdsteun in op de lengte van het kind (zie punt 5.1)
- Installeer het autostoeltje met behulp van het ISOFIX-systeem (zie punt 6.1.1).
- Maak het kind vast met de veiligheidsgordel van de auto. Details worden beschreven in het deel van de handleiding over het aanbrengen van het autostoeltje met de veiligheidsgordel (zie punt 6.3)

E.4

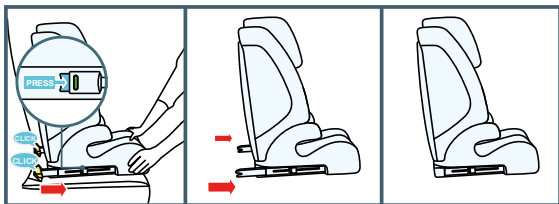

### 6.2.1 Demontage autostoel (ISOFIX-bevestigingssysteem)

- Druk tegelijkertijd op de Isifix ontgrendelingsknoppen (15) op beide Isifix verbindingsarmen (17). Wanneer de vergrendelingen zijn losgelaten en de kleur van de markeringen rood wordt, schuif je het autostoeltje uit de Isifix-geleiders. De autostoel is verwijderd van het ISOFIX-verankeringssysteem. Je kunt de ISOFIX-armen (17) terug in de autostoelbasis schuiven (fig. E.4).

E.5

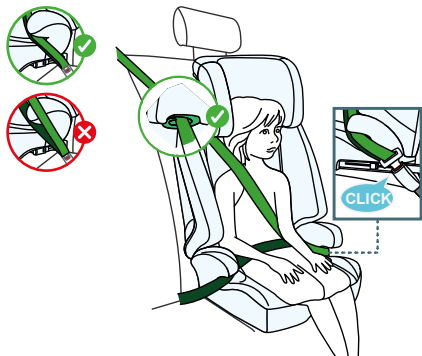

E.6

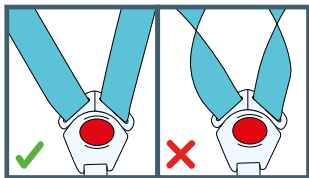

### 6.3 Voorwaarts gerichte autostoel installatie voor kinderen van 100 tot 150 cm met de 3-punts veiligheidsgordel van het voertuig

- Pas de hoogte van de schoudergordel en de hoofdsteun aan de lengte van je kind aan (zie punt 5.1).
- Plaats het kinderautostoeltje op de voertuigstoel en zorg ervoor dat de hoofdsteun van de autostoel niet in de weg zit tussen de rugleuning van het kinderstoeletje en de autostoel.
- Leid de schoudergordel door de groene geleider van de schoudergordel (11) (fig. E.5).
- Plaats het kind in het autostoeltje en voer de autogordel door beide heupgordelgeleiders (fig. E.5).
- Maak de 3-punts veiligheidsgordel vast, je hoort een klik.
- Span de autogordel aan door eerst aan het heupgordelgedeelte en vervolgens aan het schoudergordelgedeelte te trekken. Zorg ervoor dat de heupgordel zo laag mogelijk over de heupen van het kind is gespannen, zodat hij in de geleiders past en met een gesp wordt vastgemaakt. De schoudergordel moet tussen de schouder en de nek van het kind lopen. De gordel mag niet gedraaid zijn (fig. E.6).

F.1

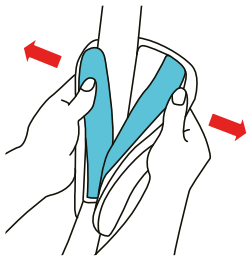

F.2

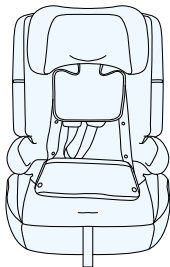

F.3

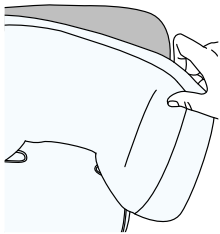

F.4

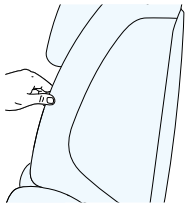

## 7.0 Onderhoudsinstructies

### 7.1 Hoes verwijderen

- Verwijder de stoelverkleiner indien gebruikt (zie punt 4.1).
  - Verwijder de interne gordel indien gebruikt
  - Verwijder de schouderkussentjes
  - Verwijder het kussen bij de gesp van de interne gordel.
  - Verwijder de hoes van het hoofdsteun gedeelte van de stoel. (fig. F.3)
  - Verwijder de hoes van de rand van het autostoeltje. (fig. F.4)
- LET OP! Om veiligheidsredenen wordt veelvuldig verwijderen afgeraden.

Om de hoes te installeren, moeten de bovenstaande stappen in omgekeerde volgorde worden uitgevoerd.

## 7.2 Reiniging

Alle belangrijke onderdelen van de autostoel moeten regelmatig worden gecontroleerd. De mechanische onderdelen zouden perfect moeten werken. Gebruik alleen de originele hoes, aangezien deze een belangrijk deel van de veiligheid van het zitje uitmaakt.

LET OP! Gebruik het autostoeltje niet zonder de bekleding.

- Reinig de bekleding alleen met een neutraal reinigingsmiddel en warm water. Niet in de machine wassen; centrifugeren en drogen in de droogtrommel worden ontraden. Trek het schuim eruit dat in de hoes op de rugleuning van de stoel zit.
- Kunststof onderdelen kunnen worden gereinigd met water en verdunde zeep. Gebruik geen agressieve schoonmaakmiddelen (zoals oplosmiddelen).
- Interne gordel kan worden schoongemaakt in een lauw sopje. Waarschuwing! Metalen bevestigingsmiddelen mogen nooit van de gordel worden verwijderd.



**(AR)** لضمان مصلحة عملائنا - نحن في خدمتكم! إذا كانت لديكم أي مشكلة مع المنتج الذي حصلتم عليه، فيجربى الاتصال بنا بالطريقة التي تفضلونها!

**(CS)** V zájmu péče o naše klienty - jsme rádi k dispozici! Pokud jste se setkali s nějakým problémem v souvislosti s obdrženým výrobkem, kontaktujte nás způsobem, který vám nejvíce vyhovuje!

**(DE)** In Sorge für unsere Kunden - stehen wir gerne zu Ihrer Verfügung! Wenn Sie auf ein Problem mit dem erhaltenen Produkt treffen, treten Sie bitte mit uns in Kontakt in der bequemsten Weise für Sie!

**(EN)** In the interests of our Clients - we are at your disposal! If you have a problem with the product you received, contact us in the most convenient way for you!

**(ES)** ¡Por el bien de nuestros clientes, estamos a su disposición! ¡Si tiene cualquier problema con el producto recibido, póngase en contacto con nosotros de forma más cómoda para usted!

**(FR)** Dans l'intérêt de nos clients - nous sommes à votre disposition! Si vous avez un problème avec le produit que vous avez reçu, Contactez-nous de la manière la plus pratique pour vous!

**(HU)** Bármikor állunk az ügyfeleink rendelkezésére! Ha az átvett termékkel kapcsolatban valamilyen problémába ütközött, az Onnek legmegfelelőbb módon vegye fel velünk a kapcsolatot!

**(IT)** Prendersi cura dei nostri Clienti - siamo alla Vostra disposizione! Se hai incontrato un problema con il prodotto che hai ricevuto. Contattaci nel modo piu conveniente per te!

**(NL)** In het belang van onze klanten - staan wij ter beschikking! Als u een probleem met het ontvangen product tegenkomt, neemt contact met ons op via de manier die u het makkelijkste vindt!

**(PL)** W trosce o naszych Klientów - jesteśmy do dyspozycji! Jeśli napotkałeś problem dotyczący otrzymanego produktu, skontaktuj się z nami w najbardziej dogodny dla Ciebie sposób!

**(PT)** Para o conforto dos nossos Clientes - estamos sempre à sua disposição! Se tiver qualquer problema com o nosso produto, entre em contacto conosco de modo mais confortável para si!

**(RO)** In interesul clienților noștri - suntem la dispoziția dumneavoastră! Dacă aveți o problema cu produsul pe care l-ați primit, contactați-ne în modul cel mai convenabil pentru dvs.!

**(RU)** заботясь о наших клиентах, мы находимся в вашем распоряжении. Если вы столкнулись с проблемой, связанной с полученными продукто, свяжитесь с нами наиболее удобных для вас способ!

**(SK)** Náš zákazník je pre nás dôležitý - sme vám k dispozícii! Ak máte akýkoľvek problém súvisiaci s doručeným produktom, kontaktujte nás spôsobom, ktorý vám najviac vyhovuje!

**(SV)** I våra kundens intresse - vi står till ditt förfogande! Om du har problem med den produkt du fick, kontakta oss på det mest praktiska sättet för dig!

### International contact:

support@kinderkraft.com

+44 20 4525 0748



kinderkraftofficial



kinderkraft



kinderkraftofficial

منتج/ВЫРОБЦЕ/HERSTELLER/MANUFACTURER/FABRICANTE/FABRICANT/  
GYARTÓ/FABBRICANTE/FABRIKANT/PRODUCENT/FABRICANTE/PRODUCĂTOR/  
ПРОИЗВОДИТЕЛЬ/ВЫРОВА/ТИЛЛVERKARE:

**4Kraft Sp. z o.o. ul. Tatrzańska 1/5  
60-413 Poznań, Poland**