

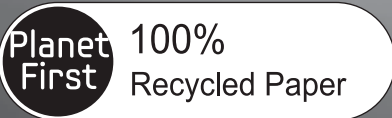

Serie DV9  
Serie DV8  
Serie DV7

# Wärmepumpentrockner Benutzerhandbuch



Dieses Handbuch wurde zu 100 % aus Recyclingpapier hergestellt.

imagine the possibilities

Vielen Dank, dass Sie sich für dieses Gerät von Samsung entschieden haben.

Für zusätzliche Serviceinformationen registrieren Sie Ihr Gerät unter

[www.samsung.com/register](http://www.samsung.com/register)



# Funktionen

---

## 1. Superkapazität

Endlich können Sie besonders große Mengen trocknen. Unsere Trockner mit einem Fassungsvermögen von 9 kg, 8 kg bzw. 7 kg verfügen über sehr große Trommeln, sodass die Luft auch bei großen Mengen Wäsche problemlos zirkulieren und die Kleidung noch schneller getrocknet werden kann. Die Funktionen für entgegengesetzte Trommelbewegung und Knitterschutz sorgen für eine knitterfreie Trocknung der Wäsche, sodass das anschließende Bügeln ein Kinderspiel ist.

## 2. Optische Wasserpegelanzeige

Erstmals können Sie bei einem Kondentrockner nun den Wasserstand im Innern des Behälters anhand einer Füllstandsanzeige am Bedienfeld ablesen. So müssen Sie nie wieder vorzeitig nach Hause fahren, nur um festzustellen, dass der Trockenvorgang noch gar nicht abgeschlossen ist. Sie können nun frühzeitig erkennen, wenn der Behälter fast leer ist, und diesen rechtzeitig wieder auffüllen.

## 3. Trocknungssensor (vollautomatisches Trocknen)

Durch den Einsatz von Feuchtigkeits- und Temperaturfühlern werden die Trockenzeiten und der Energieverbrauch unter Einsatz digitaler Technologien gesteuert. Auf diese Weise wird Ihre Wäsche nicht nur gleichmäßiger und schonender getrocknet. Darüber hinaus stehen Ihnen für mehr Flexibilität verschiedene Einstellungen für kinderleichtes Bügeln sowie zur kurz- oder langfristigen Aufbewahrung der Wäsche im Schrank zur Verfügung.

## 4. Innenbeleuchtung (Serie DV9 und DV8)

Im Dunkeln nach Socken zu fischen gehört nun der Vergangenheit an. Dank der Innenbeleuchtung können Sie die Trommel problemlos überblicken und immer sicher sein, alle Wäschestücke aufgesammelt zu haben.

## 5. Fachtrocknung (nur Serie DV9)

Diese Niedertemperaturtrocknung wurde entwickelt, um vielseitigere Möglichkeiten beim Trocknen mit diesem Gerät zu schaffen. Ihre Feinwäsche ist beim Trocknen im Fach besser geschützt, da ein Rotieren in der Trommel vermieden wird. Diese Funktion ist beispielsweise bei Feinstrumpfhosen oder empfindliche Stoffen hilfreich, die normalerweise nicht trocknergeeignet sind. Sogar Sportschuhe, die für eine normale Trommeltrocknung ungeeignet sind, können so sicher getrocknet werden.

## 6. Beidseitige Türscharniere für einfaches Öffnen der Gerätetür an jedem Aufstellort.

Unsere Trockner passen ohne Probleme beim Öffnen der Gerätetür an viele Aufstellorte, da die Gerätetür mühelos auf beiden Seiten angeschlagen werden kann. Dies vereinfacht nicht nur die Suche nach einem geeigneten Aufstellort, sondern ist zudem sehr praktisch, wenn Sie den Trockner auf einer Waschmaschine montieren. Je nach Ihren häuslichen Gegebenheiten können Sie die Gerätetür links oder rechts öffnend montieren.

## 7. Rautentrommel für bessere Gewebeschonung

Die rautenförmige Trommel reduziert Abrieb und bietet Ihrer Wäsche besten Schutz.

## 8. Hohe Energieeffizienz

Wärmepumpentrockner sind hervorragend geeignet, um Energie zu sparen und dennoch in den Genuss schnell getrockneter Wäsche zu kommen. Dieses Gerät wurde für einen möglichst energieeffizienten Betrieb entwickelt und optimiert und bietet eine wesentlich höhere Energieeffizienz als herkömmliche Kondentrockner.

# Sicherheitsinformationen

Wir freuen uns, dass Sie sich für einen neuen Wäschetrockner von Samsung entschieden haben. Dieses Handbuch enthält wichtige Informationen bezüglich des Anschlusses, der Verwendung und der Pflege Ihres neuen Geräts. Lassen Sie sich bitte etwas Zeit, um dieses Handbuch zu lesen, denn nur so können Sie die vielen Vorteile und Funktionen Ihres Wäschetrockners voll nutzen.



## WARNUNG - Brandgefahr

- Der Wäschetrockner darf nur von einem qualifizierten Techniker angeschlossen werden.
- Installieren Sie den Wäschetrockner gemäß den Anweisungen des Herstellers und den örtlichen Vorschriften.
- Befolgen Sie die Installationshinweise genau, um die Gefahr von Verletzungen oder Tod zu reduzieren.

## WICHTIGE INFORMATIONEN ZU DEN SICHERHEITSHINWEISEN

Die Warnungen und wichtigen Sicherheitshinweise decken nicht alle denkbaren Umstände und Situationen ab. Lassen Sie den gesunden Menschenverstand, Vorsicht und die notwendige Sorgfalt nicht außer Acht, wenn Sie Ihren Trockner installieren, warten und einsetzen.

Wenden Sie sich immer an Ihren Hersteller, wenn Probleme oder Zustände auftreten, die Sie nicht verstehen.

## WICHTIGE SYMBOLE FÜR SICHERHEITS- UND GEFAHRENHINWEISE

 <b>WARNUNG</b>	Gefährliche bzw. unsichere Praktiken, die zu <b>schweren Verletzungen oder zum Tod führen können</b> .
 <b>VORSICHT</b>	Gefährliche bzw. unsichere Praktiken, die zu <b>leichten Verletzungen oder Sachschäden</b> führen können.
 <b>VORSICHT</b>	Um die Gefahr von Bränden und Explosionen, einem elektrischem Schlag und anderen Verletzungen beim Einsatz Ihres Trockners zu verhindern, beachten Sie die folgenden Sicherheitsregeln:
	NICHT ausführen.
	NICHT demontieren.
	NICHT berühren.
	Befolgen Sie die Anweisungen genau.
	Ziehen Sie den Netzstecker aus der Steckdose.
	Um einen Stromschlag zu vermeiden, stellen Sie sicher, dass das Gerät geerdet ist.
	Bitten Sie den Kundendienst um Hilfe.
	Hinweis
	Lesen Sie die Bedienungsanleitung.

# Sicherheitsinformationen

---

**Die folgenden Warnhinweise sollen Sie und andere vor Verletzungen schützen.  
Befolgen Sie die Hinweise wörtlich.**

**Lesen Sie diesen Abschnitt aufmerksam durch, und bewahren Sie ihn an einem  
sicheren Ort auf, damit Sie die Informationen später schnell wiederfinden.**

**Lesen Sie alle Anweisungen sorgfältig durch, ehe Sie dieses Gerät einsetzen.**



Dieses Gerät ist nicht zum Gebrauch durch Personen (auch Kinder) mit verminderten körperlichen, sensorischen oder geistigen Fähigkeiten oder einem Mangel an Erfahrung und Wissen bestimmt. Von dieser Regel darf nur abgewichen werden, wenn diese Personen unter Aufsicht stehen oder durch eine für ihre Sicherheit verantwortliche Person eine Unterweisung zur Bedienung des Geräts erhalten haben.

Kinder müssen beaufsichtigt werden, damit sie nicht mit dem Gerät spielen können.



Halten Sie den Wäschetrockner niemals vor dem Ende des Trockenprogramms an, es sei denn, alle Wäschestücke werden schnell herausgenommen und ausgebreitet, so dass sich die Wärme verteilen kann.

Berühren Sie während eines Trockenprogramms niemals die Gerätetür, da diese während des Betriebs heiß wird. Andernfalls besteht Verbrennungsgefahr.

## HINWEISE ZUM WEEE-ZEICHEN

---



### **Korrekte Entsorgung von Altgeräten (Elektroschrott)**

**(Gilt für Länder mit Abfalltrennsystemen)**

Die Kennzeichnung auf dem Produkt, Zubehörteilen bzw. auf der dazugehörigen Dokumentation gibt an, dass das Produkt und Zubehörteile (z. B. Ladegerät, Kopfhörer, USB-Kabel) nach ihrer Lebensdauer nicht zusammen mit dem normalen Haushaltsmüll entsorgt werden dürfen. Entsorgen Sie dieses Gerät und Zubehörteile bitte getrennt von anderen Abfällen, um der Umwelt bzw. der menschlichen Gesundheit nicht durch unkontrollierte Müllbeseitigung zu schaden. Helfen Sie mit, das Altgerät und Zubehörteile fachgerecht zu entsorgen, um die nachhaltige Wiederverwertung von stofflichen Ressourcen zu fördern.

Private Nutzer wenden sich an den Händler, bei dem das Produkt gekauft wurde, oder kontaktieren die zuständigen Behörden, um in Erfahrung zu bringen, wo Sie das Altgerät bzw. Zubehörteile für eine umweltfreundliche Entsorgung abgeben können.

Gewerbliche Nutzer wenden sich an ihren Lieferanten und gehen nach den Bedingungen des Verkaufsvertrags vor. Dieses Produkt und elektronische Zubehörteile dürfen nicht zusammen mit anderem Gewerbemüll entsorgt werden.



## WICHTIGE WARNHINWEISE FÜR DIE INSTALLATION

---



Die Installation dieses Geräts muss von einem qualifizierten Techniker oder einem dazu befugten Dienstleister durchgeführt werden.

- Andernfalls besteht Verletzungsgefahr bzw. die Gefahr von Stromschlägen, Bränden, Explosionen oder Störungen des Geräts.

Verbinden Sie das Netzkabel nur mit einer Steckdose für 220–240V~ bei 50 Hz, und verwenden Sie die Steckdose nur für dieses Gerät. Verwenden Sie außerdem kein Verlängerungskabel.

- Die Nutzung einer Steckdose zusammen mit anderen Geräten per Mehrfachsteckdose oder Verlängerungskabel kann einen Stromschlag oder Brand verursachen.
- Stellen Sie sicher, dass Netzspannung, Frequenz und Stromstärke den Angaben in den technischen Daten des Geräts entsprechen. Andernfalls besteht die Gefahr von Stromschlägen oder eines Brands. Stecken Sie den Netzstecker fest in die Steckdose.

Entfernen Sie mit einem trockenen Tuch regelmäßig alle Fremdkörper wie Staub oder Wasser vom Netzstecker und von den Kontakten.

- Ziehen Sie den Netzstecker heraus, und reinigen Sie ihn mit einem trockenen Tuch.
- Andernfalls besteht die Gefahr von Stromschlägen oder eines Brands.

Halten Sie alle Verpackungsmaterialien außerhalb der Reichweite von Kindern, denn Verpackungsmaterial kann für Kinder gefährlich sein.

- Wenn ein Kind sich eine Tüte über den Kopf zieht, kann es erstickten.
- 



Dieses Gerät muss ordnungsgemäß geerdet sein.

Erden Sie das Gerät nicht an einem Gasrohr, Wasserrohr aus Kunststoff oder der Telefonleitung.

- Andernfalls besteht die Gefahr von Stromschlägen, Bränden, Explosionen oder Störungen des Geräts
- Verbinden Sie das Netzkabel niemals mit einer Steckdose, die nicht korrekt geerdet ist, und vergewissern Sie sich, dass die Erdung den örtlichen und nationalen Vorschriften entspricht.

Stellen und bewahren Sie das Gerät niemals so auf, dass es Wettereinflüssen ausgesetzt ist.

---



Verwenden Sie keine beschädigten Netzstecker bzw. Netzkabel und keine losen Steckdosen.

- Andernfalls besteht die Gefahr von Stromschlägen oder eines Brands.

Falls der Stecker oder das Netzkabel beschädigt sind, müssen diese vom Hersteller oder vom Kundendienst bzw. von einer qualifizierten Fachkraft ausgewechselt werden, um Gefahren zu vermeiden.

Dieses Gerät muss so aufgestellt werden, dass der Netzstecker auch nach der Installation zugänglich ist.

Ziehen Sie nicht am Netzkabel, und biegen Sie es nicht zu stark.

Verdrehen und verknoten Sie das Netzkabel nicht.

Legen Sie das Netzkabel nicht über metallische Objekte, stellen Sie keine schweren Gegenstände darauf, verlegen Sie das Netzkabel nicht zwischen Objekten, und schieben Sie das Netzkabel nicht in den Raum hinter dem Gerät.

- Andernfalls besteht die Gefahr von Stromschlägen oder eines Brands.

Ziehen Sie nicht am Netzkabel, wenn Sie den Stecker aus der Steckdose ziehen.

- Fassen Sie beim Herausziehen den Stecker selbst an.
- Andernfalls besteht die Gefahr von Stromschlägen oder eines Brands.

Dieses Gerät muss ordnungsgemäß geerdet sein. Verbinden Sie das Netzkabel niemals mit einer Steckdose, die nicht korrekt geerdet ist, und vergewissern Sie sich, dass die Erdung den örtlichen und nationalen Vorschriften entspricht. Beachten Sie zum Erden des Geräts die Installationshinweise.

Stellen Sie Ihr Gerät auf einem festen und ebenen Untergrund auf.

- Andernfalls besteht die Gefahr von starken Schwingungen, Geräuschentwicklung und Störungen des Geräts.

Da die Inhaltsstoffe von Haarsprays zur Beeinträchtigung der wasserbindenden Eigenschaften des Wärmetauschers führen können, ist Kondenswasserbildung an den äußeren Flächen des Geräts möglich, wenn ein Kühlvorgang läuft. Stellen Sie das Gerät deshalb nicht in Kosmetiksalons o. ä. auf.

# Sicherheitsinformationen



## WICHTIGE WARNHINWEISE FÜR DEN BETRIEB

- ☑ Lassen Sie Kinder und Tiere nicht in oder auf das Gerät klettern. Entfernen Sie vor der Entsorgung des Geräts außerdem den Türverschlusshebel.

- Andernfalls besteht die Gefahr, dass Kinder hinfallen und sich verletzen.
- Wenn Kinder im Gerät eingeschlossen werden, besteht Erstickungsgefahr.

Versuchen Sie nicht, in das Innere des Geräts hinein zu greifen, während sich die Trommel dreht.

Setzen Sie sich nicht auf das Gerät, und lehnen Sie sich nicht gegen die Gerätetür.

- Das Gerät könnte umkippen und Verletzungen verursachen.

Trocknen Sie die Wäsche nur, nachdem sie in einer geeigneten Waschmaschine geschleudert wurde.

Trocknen Sie im Wäschetrockner keine ungewaschene Wäsche.

Trinken Sie nicht das kondensierte Wasser.

Halten Sie einen Wäschetrockner niemals vor dem Ende des Trockenprogramms an, es sei denn, alle Wäschestücke werden schnell herausgenommen und ausgebreitet, so dass sich die Wärme verteilen kann.

Trocknen Sie keine Wäsche, die durch entflammable Materialien wie Benzin, Kerosin, Waschbenzin, Verdünnern, Alkohol usw. verunreinigt ist.

- Andernfalls besteht die Gefahr von Stromschlägen, Bränden oder Explosionen.

Lassen Sie nicht zu, dass Haustiere mit dem Trockner spielen oder Bauteile ankauen.

- Andernfalls besteht die Gefahr von Stromschlägen oder Verletzungen.

Wenn Sie das Gerät entsorgen, entfernen Sie vorher die Gerätetür und das Netzkabel.

- Andernfalls besteht die Gefahr von Verletzungen oder von Beschädigungen des Netzkabels.

Berühren Sie den Netzstecker nicht mit nassen Händen.

- Andernfalls besteht die Gefahr von Stromschlägen.

Im Fall eines Gaslecks (z. B. durch Stadtgas, Propangas, Erdgas usw.) lüften Sie den Raum sofort, ohne das Gerät oder den Netzstecker zu berühren.

- Verwenden Sie in einem solchen Fall keinen Lüfter.
- Jeder Funke kann zu einer Explosion oder zu einem Brand führen.

- ☒ Führen Sie an diesem Gerät keine Reparaturen aus, tauschen Sie keine Teile und nehmen Sie keine Servicearbeiten vor, es sei denn, dies wird in den Anweisungen für Reparaturen durch den Benutzer explizit empfohlen. Sie müssen außerdem ausreichend qualifiziert sein, um dieses Gerät warten zu dürfen.

- ☒ Versuchen Sie nicht selbst, das Gerät zu reparieren, auseinander zu nehmen oder zu verändern.
  - Verwenden Sie ausschließlich Normsicherungen (KEINESFALLS Überbrückungen aus Kupfer, Stahldraht usw.).
  - Wenn das Gerät repariert oder neu installiert werden muss, wenden Sie sich an Ihr nächstgelegenes Kundendienstzentrum.
  - Andernfalls besteht Verletzungs- oder Brandgefahr bzw. die Gefahr von Stromschlägen oder Störungen des Geräts.

Das von Ihnen erworbene Gerät ist nur zum Gebrauch im Haushalt bestimmt.

Die Verwendung zu kommerziellen Zwecken stellt eine missbräuchliche Nutzung des Geräts dar. In diesem Fall fällt das Gerät nicht unter die Standardgarantie von Samsung, und Samsung kann nicht für Fehlfunktionen oder Schäden aufgrund dieser missbräuchlichen Verwendung verantwortlich gemacht werden.

Wenn das Gerät ungewöhnliche Geräusche, Brandgeruch oder Rauch entwickelt, trennen Sie sofort die Stromversorgung und wenden Sie sich an Ihr nächstgelegenes Kundendienstzentrum.

- Andernfalls besteht die Gefahr von Stromschlägen oder eines Brands.



## VORSICHTSMASSNAHMEN BEIM BETRIEB



Stellen Sie sich nicht auf das Gerät, und legen oder stellen Sie keine Gegenstände (Wäsche, brennende Kerzen, brennende Zigaretten, Geschirr, Chemikalien, Metallgegenstände usw.) auf das Gerät.

- Andernfalls besteht Verletzungs- oder Brandgefahr bzw. die Gefahr von Stromschlägen oder Störungen des Geräts.

Berühren Sie beim oder kurz nach dem Trocknen nicht das Glas der Gerätetür oder die Innenseiten der Trommel, da diese heiß sind.

- Andernfalls besteht Verbrennungsgefahr.

Drücken Sie die Tasten nicht mit Hilfe scharfer Gegenstände wie Stiften, Messern, Fingernägeln usw.

- Andernfalls besteht die Gefahr von Stromschlägen oder Verletzungen.

Trocknen Sie keine Wäschestücke mit Formelementen aus Gummi (Latex) oder anderen Gummitemturen.

- Beim Erhitzen von Formelementen aus Gummi besteht Brandgefahr.

Trocknen Sie keine Wäsche, die mit Pflanzen- oder Bratenöl verunreinigt ist, da ein großer Teil des Öls beim Waschen der Wäsche nicht entfernt wird. Führen Sie außerdem das Kühlprogramm durch, damit die Wäsche nicht mehr heiß ist.

- Die Oxidationswärme des Öls kann einen Brand auslösen.

Stellen Sie vor Verwendung des Geräts sicher, dass die Taschen aller zu behandelnden Kleidungsstücke leer sind.

- Harte bzw. spitze Gegenstände wie Münzen, Sicherheitsnadeln, Nägel, Schrauben oder Steine können schwere Schäden am Gerät verursachen.

Trocknen Sie keine Kleidung mit großen Schnallen, Knöpfen oder anderen schweren Metallapplikationen (wie z. B. Reißverschlüsse, Haken und Ösen sowie Knopfleisten).

Trocknen Sie Stoffbindegürtel, Schürzenbänder, Bügel-BHs usw. bei Bedarf in einem Wäschenetz, um zu verhindern, dass sich während des Trockenvorgangs die Nähte lösen und/oder die Wäschestücke beschädigt werden.

Von der Verwendung von Einlegepapier für Trockner zur Verringerung der statischen Aufladung wird abgeraten. Dieses könnte zu Schäden an Ihrer Wäsche oder am Gerät führen.

- Andernfalls kann es zu Schäden an der Wäsche kommen.

Verwenden Sie den Trockner nicht in der Nähe gefährlicher Stäube (wie Kohlenstaub, Getreidestaub usw.).

- Andernfalls besteht die Gefahr von Stromschlägen, eines Brands oder einer Explosion.

Legen Sie niemals brennbare Materialien in die Nähe des Geräts.

- Andernfalls besteht die Gefahr der Beschädigung von Bauteilen, von Giftgasen, die aus dem Gerät austreten, Stromschlägen, Brand oder Explosion.
- Das Gerät sollte nicht hinter abschließbaren Türen aufgestellt werden.

Das Gerät enthält fluorhaltige Treibhausgase, die unter das Kyoto-Protokoll fallen.

Hermetisch abgeschlossenes System

Sorgen Sie dafür, dass keine Gase in die Atmosphäre entweichen.

Kältemitteltyp: R-134a

- Menge: 0,4 kg
- Treibhauspotenzial (GWP): 1300



## WICHTIGE WARNHINWEISE FÜR DIE REINIGUNG

Sprühen Sie zum Reinigen kein Wasser direkt auf das Gerät.

Verwenden Sie niemals Waschbenzin, Verdüner oder Alkohol, um das Gerät zu reinigen.

- Andernfalls können Verfärbungen, Verformungen, Schäden, Stromschläge oder Brände die Folge sein.

Ziehen Sie den Netzstecker aus der Steckdose, bevor Sie das Gerät reinigen oder Wartungsarbeiten durchführen.

- Andernfalls besteht die Gefahr von Stromschlägen oder eines Brands.

Reinigen Sie den Filtereinsatz bevor und nachdem Sie den Trockner verwenden.

Lassen Sie das Innere des Geräts regelmäßig durch einen zugelassenen Servicetechniker reinigen.

Reinigen Sie den Wärmetauscher einmal im Monat mit einer weichen Bürste oder einem Staubsauger.

Berühren Sie den Wärmetauscher nicht mit der Hand. Andernfalls besteht Verletzungsgefahr.

Das Innere des Trockners sollte regelmäßig durch qualifizierte Servicemitarbeiter gereinigt werden.

# Inhalt

---

## INSTALLING YOUR DRYER

9

- 9 Unpacking your dryer and Installing guide
- 9 See Dryer Exterior
- 10 Check before installing
- 10 Before using the product
- 10 Important to installer
- 10 Location considerations
- 10 Alcove or closet installation
- 11 Electrical requirements
- 11 Grounding
- 12 Installation side by side
- 12 Final installation checklist
- 13 Draining water without using the water tank
- 13 Connecting the drain hose
- 15 Installation stacking
- 16 Door Reversal

## OPERATING INSTRUCTIONS, TIPS

18

- 18 Overview of the control panel
- 21 Child lock
- 21 Delay End
- 22 Smart Check
- 23 Rack Dry (DV9 Series Only)
- 24 Load the dryer properly
- 24 Getting started

## CARE AND CLEANING

25

- 25 Clean the heat exchange
- 25 Control Panel
- 25 Stainless Steel Tumbler
- 25 Dryer Exterior
- 26 Dumping condensed water (☞)
- 26 Cleaning the filter case (☞)
- 27 Cleaning the Heat Exchanger Filter (☞)

## SPECIAL LAUNDRY TIPS

28

- 28 Special laundry tips

## TROUBLESHOOTING

29

- 29 Check these points if your dryer...
- 31 Information codes

## APPENDIX

32

- 32 Fabric care chart
- 33 Protecting the environment
- 33 Declaration of conformity
- 33 Specifications
- 34 Cycle chart
- 35 Sheet of household tumble driers



# Aufstellen des Geräts

## AUSPACKEN UND INSTALLIEREN DES GERÄTS

Lassen Sie den Trockner von einer Fachkraft installieren. Wenn das Gerät mangelhaft aufgestellt, eingestellt oder angeschlossen wird, haftet der Installateur für die daraus resultierenden Kundendienstanfragen. Es wird empfohlen, die Installation von einer qualifizierten Fachkraft durchführen zu lassen, insbesondere, wenn Arbeiten am Hauptwasserhahn oder eine Aufstellung als Stapelbausatz erforderlich sind. Für Probleme in Folge der Installation, für deren Behebung ein Kundendienstbesuch notwendig ist, wird der Installateur verantwortlich gemacht.

Vergewissern Sie sich, dass alle für die Installation benötigten Voraussetzungen erfüllt sind (220 – 240 V~/50 Hz). Es wird eine GEERDETE NETZSTECKDOSE benötigt. Siehe „Anforderungen an die Stromversorgung“ (Seite 11).

## SIEHE „TROCKNERGEHÄUSE“

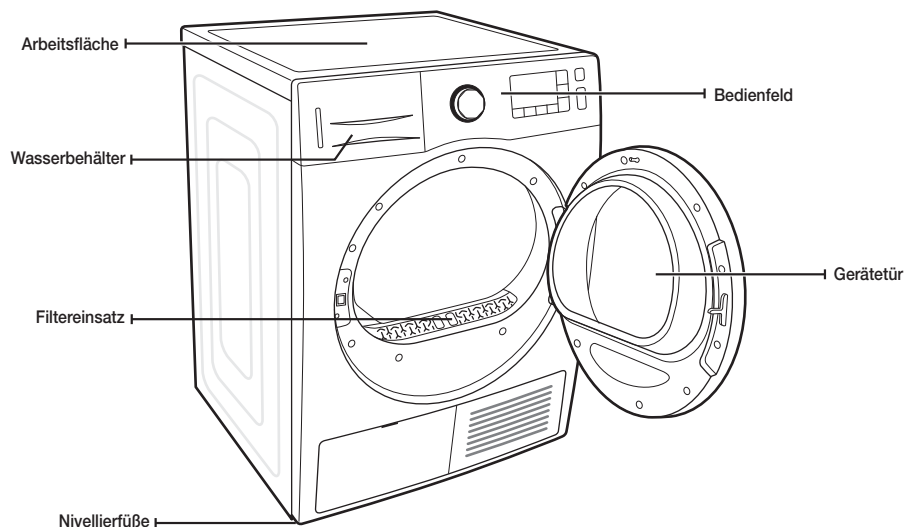

### Bauteile



Schlauchführung



Kabelbinder



Schlauchanschluss



Langer  
Abwasserschlauch  
(2 m)



Bedienungsanleitung



Fachrocknung  
(Serie DV9)

# Aufstellen des Geräts

---

## **STELLEN SIE VOR DER INSTALLATION FOLGENDES SICHER:**

---

- Verbinden Sie das Netzkabel des Gerät erst nach Abschluss der Trocknerinstallation mit der Steckdose.
- Kontrollieren Sie das Gerät vor der Installation auf sichtbare Beschädigungen.
- Wenn Teile beschädigt aussehen, wenden Sie sich an das nächstgelegene Samsung-Kundendienstzentrum.
- Transportieren Sie das Gerät nicht allein.
- Achten Sie auf die Kanten des Trockners, da diese scharf sein können.
- Installieren Sie den Trockner nicht an einem Ort, wo er Frost ausgesetzt ist. Kaltes Wasser kann das Gerät beschädigen.
- Verwenden Sie das Gerät nur in geschlossenen Räumen.
- Kippen Sie den Trockner beim Hochheben nicht auf eine Seite, und bewegen Sie ihn nicht so, dass die internen Bauteile erschüttert werden. Andernfalls kann es zu Schäden an den internen Bauteilen des Geräts kommen.

## **VOR DER INBETRIEBNAHME DES GERÄTS**

---

- Prüfen Sie, ob sich noch Zubehörteile in der Trommel befinden.
- Stecken Sie den Stecker erst unmittelbar vor der Inbetriebnahme des Geräts in die Steckdose.
- Versperren Sie nicht die Luftzufuhröffnung im Kühlergrill auf der Vorderseite des Trockners.
- Stellen Sie keine entflammaren Gegenstände in die Nähe des Trockners, und halten Sie die Umgebung sauber.
- Halten Sie den Trockner waagrecht.
- Entfernen Sie nicht die verstellbaren Nivellierfüße des Trockners. Diese sind notwendig, um das Gerät waagrecht einzustellen.

## **WICHTIGER HINWEIS FÜR DEN INSTALLATEUR**

---

Lesen Sie die folgenden Anweisungen sorgfältig durch, ehe Sie den Trockner installieren. Bewahren Sie sie so auf, dass Sie sie später schnell wiederfinden.



**BAUEN SIE DIE GERÄTETÜR AUS ALLEN GERÄTEN AUS, DIE ENTSORGT WERDEN SOLLEN, UM DIE GEFAHR ERSTICKENDER KINDER ZU VERMEIDEN.**

## **ERWÄGUNGEN ZUM AUFSTELLORT**

---

Da es sich bei diesem Gerät um einen Kondentrockner handelt, bei dem die Luft im Trockner kondensiert und transportiert wird, ist eine externe Belüftung nicht erforderlich.

Deshalb kann dieser Trockner - anders als ein konventioneller Trockner, bei dem ein Entlüftungssystem benötigt wird - an jedem Aufstellort installiert und verwendet werden, an dem die Temperatur zwischen 5 °C und 35 °C beträgt .

## **AUFSTELLUNG IN EINER NISCHE ODER EINEM WANDSCHRANK**

---

Für sicheren und ordnungsgemäßen Betrieb benötigt Ihr Trockner die folgenden Mindestabstände:

Seitlich – 25 mm

Rückseite – 51 mm

Oben – 25 mm

Front – 470 mm

Wenn das Gerät zusammen mit einem Trockner aufgestellt wird, muss in der Nische oder dem Wandschrank vorn eine Luftöffnung von mindestens 465 mm frei bleiben.

## ANFORDERUNGEN AN DIE STROMVERSORGUNG

---



Das Gerät muss an eine Stromversorgung mit 220 - 240 V~/50 Hz angeschlossen werden.



- Ein unsachgemäßer Anschluss des Erdleiters kann einen elektrischen Schlag verursachen. Sollten Sie Zweifel haben, ob Ihr Trockner ordnungsgemäß geerdet wurde, lassen Sie dies von einem qualifizierten Elektriker oder von qualifiziertem Servicepersonal überprüfen. Tauschen Sie den mit Ihrem Trockner gelieferten Stecker nicht aus – sollte er nicht in die Steckdose passen, lassen Sie von einem qualifizierten Elektriker eine passende Steckdose installieren.
- Um unnötige Brandgefahr und das Risiko von Stromschlägen oder Verletzungen auszuschließen, müssen die elektrischen Anschlüsse und die Erdung den örtlichen Vorschriften und Bestimmungen entsprechen. Sollten solche örtlichen Vorschriften und Bestimmungen fehlen, so liegt es in Ihrer Verantwortung für eine den Anforderungen entsprechende Stromversorgung zu sorgen.

## ERDUNG

---

Ihr Trockner muss geerdet sein. Sollte das Gerät eine Störung oder eine Fehlfunktion aufweisen, wird durch das Erden das Risiko eines elektrischen Schlags reduziert, indem dem elektrischen Strom der Weg des geringsten Widerstands geboten wird.

Ihr Trockner verfügt über einen dreipoligen Netzstecker mit Schutzkontakt, den Sie mit einer ordnungsgemäß installierten und geerdeten Steckdose verbinden.



Schließen Sie die Erdung niemals an Wasserleitungen aus Kunststoff, Gasleitungen oder Heißwasserleitungen an.

Durch unsachgemäßes Anschließen des Erdungskabels für das Gerät kann es zu Stromschlägen kommen. Sollten Sie Zweifel haben, ob das Gerät ordnungsgemäß geerdet wurde, lassen Sie dies von einem qualifizierten Elektriker oder von qualifiziertem Servicepersonal überprüfen. Manipulieren Sie nicht den Stecker des Trockners. Wenn er nicht in die Steckdose passt, lassen Sie von einem qualifizierten Elektriker eine geeignete Steckdose installieren.



Wenn das Gerät nicht geerdet wird, besteht die Gefahr eines Brands oder elektrischen Schlags.

# Aufstellen des Geräts

## INSTALLATION NEBENEINANDER

Für ordnungsgemäße Installation empfehlen wir, einen Fachbetrieb zu beauftragen. Vorgehensweise:

1. Bewegen Sie den Trockner zu einem geeigneten Aufstellort. Überlegen Sie sich, den Trockner und die Waschmaschine nebeneinander zu installieren. Legen Sie zwei der Polster aus dem Karton auf den Boden. Drehen Sie Ihren Trockner so auf die Seite, dass er auf beiden Polstern liegt.
2. Stellen Sie den Trockner wieder aufrecht hin.
3. Um eine optimale Trockenleistung zu gewährleisten, muss der Trockner waagrecht stehen. Um Vibrationen, Geräuscentwicklung und unerwünschte Bewegungen zu minimieren, muss der Boden absolut waagrecht und plan sein.

-  Um den Trockner auf dieselbe Höhe wie die Waschmaschine einzustellen, drehen Sie die Nivellierfüße zunächst gegen den Uhrzeigersinn vollständig zurück, und drehen Sie sie dann im Uhrzeigersinn heraus.

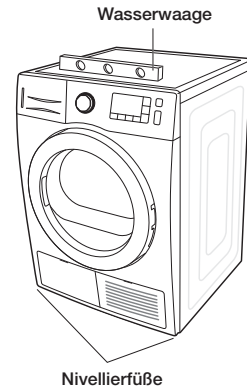
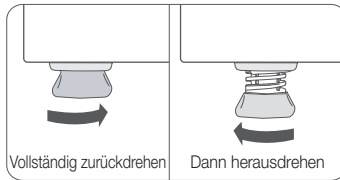

-  Verstellen Sie die Nivellierfüße nur so weit wie notwendig, um den Trockner waagrecht auszurichten. Wenn Sie die Nivellierfüße weiter als notwendig herausdrehen, kann dies zu Vibrationen des Trockners führen.
4. Siehe „Anforderungen an die Stromversorgung“ (Seite 11).  
VOR EINEM BETRIEB ODER TEST.
  5. Kontrollieren Sie mit einer Wasserwaage, ob Ihr Trockner waagrecht steht, und führen Sie ggf. die notwendigen Einstellungen mit den Nivellierfüßen durch.
  6. Stecken Sie den Stecker Ihres Trockner in die Steckdose, und testen Sie das Gerät anhand der folgenden Checkliste.

## INSTALLATIONSCHECKLISTE

- Der Trockner ist mit der Netzsteckdose verbunden und korrekt geerdet.
- Der Trockner steht waagrecht und sicher auf dem Boden.
- Starten Sie Ihren Trockner, um zu bestätigen, dass er läuft, heizt und abgeschaltet wird.
- Überprüfen Sie außerdem, ob im Display die Fehlermeldung „HE“ angezeigt wird, nachdem 20 Minuten lang das Programm „Zeitl. Trocknen“ ausgeführt wurde.

## WASSER ABLAUFEN LASSEN, OHNE DEN WASSERBEHÄLTER ZU VERWENDEN

Gehen Sie folgendermaßen vor, um den Trockner ohne den Wasserbehälter zu verwenden:

Installieren Sie den Abwasserschlauch so, dass das Wasser gut abfließen kann.

- Andernfalls besteht die Gefahr, dass das Wasser überläuft und Sachschäden verursacht.

### ANSCHLIESSEN DES ABWASSERSCHLAUCHS

Der Trockner kann das Kondenswasser direkt über den Abwasserschlauch aus dem Gerät herauspumpen.

Gehen Sie folgendermaßen vor, um den Abwasserschlauch anzuschließen:

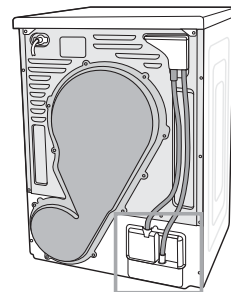

1. Lösen Sie den Abwasserschlauch **A**.

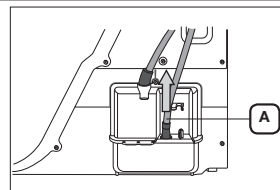

2. Schließen Sie den Abwasserschlauch **A** an den anderen Stutzen an.

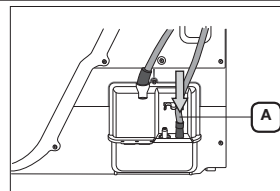

3. Schließen Sie den Zubehörschlauch (langer Abwasserschlauch) **B** an den Stutzen neben dem an, an den der Abwasserschlauch angeschlossen ist **A**.

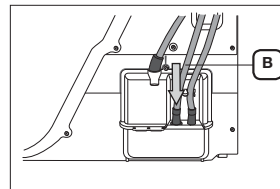

- Achten Sie beim Anschließen des Schlauchs **B** an die Ablaufstelle darauf, dass diese sich max. 90 cm über dem Schlauchanschluss befinden muss, da die Pumpe das Wasser nur in eine Höhe von bis zu 90 cm pumpen kann. Wenn die Höhe der Ablaufstelle 90 cm übersteigt, kann das Wasser möglicherweise nicht ordnungsgemäß abgepumpt werden. In diesem Fall erscheint im Display der entsprechende Fehlercode.
- Nachdem Sie den Abwasserschlauch angeschlossen haben, können Sie das Kondenswasser durch den angeschlossenen Abwasserschlauch über den Abwasserauslass, über das Podest oder über den Abfluss am Podest abfließen lassen.

# Aufstellen des Geräts

## Anschließen des Abwasserschlauchs



Verwenden Sie für den Abwasserschlauch keine Verlängerung.

Verwenden Sie einen langen Schlauch, anstatt kürzere Schlauchstücke miteinander zu verbinden, da an Verbindungsstellen Wasser austreten kann. Wenn es sich nicht vermeiden lässt, den Schlauch zu verlängern, dichten Sie die Verbindungsstellen mit Silikon ab. (Verwenden Sie kein Isolierband zum Abdichten.)

Sie können mit dem losen Ende des Abwasserschlauchs auf drei unterschiedliche Arten verfahren:

1. **Schlauch in ein Spülbecken hängen:** Hängen Sie den Abwasserschlauch in eine Höhe von maximal 90 cm. Wenn das Ende des Abwasserschlauchs über den Boden gelegt werden muss, empfehlen wir eine Höhe von 60 - 90 cm. Damit das Schlauchende gekrümmt bleibt, setzen Sie es in die mitgelieferte Kunststoff-Schlauchführung ein. Befestigen Sie die Schlauchführung mit einem Haken an der Wand oder am Hahn, oder fixieren Sie sie auf andere Weise, sodass der Schlauch nicht aus dem Becken rutschen kann.

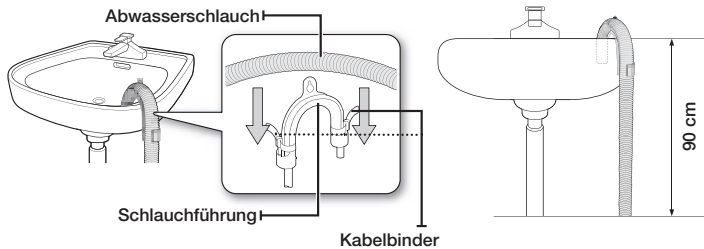

2. Bringen Sie den Abwasserschlauch und die Schlauchführung an, und befestigen Sie sie mit dem Kabelbinder.
3. Sie können das Kondenswasser durch den angeschlossenen Abwasserschlauch (langer Zubehörschlauch) direkt über den Abwasserauslass abfließen lassen.

## Abwasserschlauch anschließen:

Sie können das beim Trocknen entstehende Kondenswasser sofort abfließen lassen, indem Sie den Abwasserschlauch an den Abwasserstutzen anschließen.

1. Montieren Sie den Schlauchanschluss und den Schlauch.



Achten Sie darauf, dass Schlauchanschluss und Zubehörschlauch fest mit einander verbunden sind, da ansonsten Wasser austreten kann.

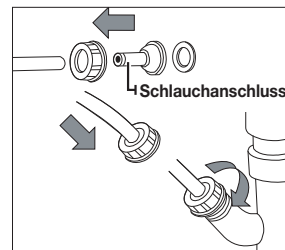

2. Schließen Sie das Schlauchende an den Abwasserstutzen an.

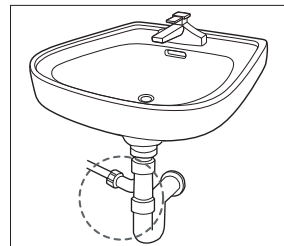

# INSTALLATION ÜBEREINANDER



Wenden Sie sich beim Kauf des zusätzlichen Stapelbausatzes an unser Samsung-Kundendienstzentrum oder Ihren örtlichen Händler. [Teilenummer SK-DH / SK-DA / SKK-DF]  
Der Stapelbausatz ist modellabhängig.

Verwenden Sie das Gerät frühestens nach 1 Stunde, wenn Sie es bei der Installation des Stapelbausatzes kippen, damit sich das Öl im Kompressor stabilisieren kann.

1. Legen Sie den Trockner vorsichtig auf die Seite. Verwenden Sie das Verpackungsmaterial als Polster, damit Sie nicht die Oberflächen des Trockners zerkratzen.

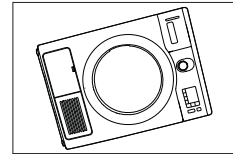

2. Bringen Sie die Gummipolster auf der Unterseite des Trockners an.
  - Nehmen Sie dazu die 4 Gummipolster im Zubehörpaket. Setzen Sie die Gummipolster in die Öffnungen auf der Unterseite der Nivellierfüße ein.
  - Erwerben Sie zusätzlich den Stapelbausatz.

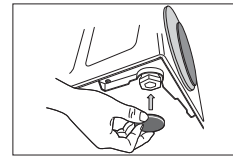

3. Stellen Sie den Trockner wieder aufrecht hin.



Der Stapelbausatz kann nur für Samsung-Geräte verwendet werden.

4. Bringen Sie die Klammer am Trockner an.
  - Entfernen Sie links auf der Rückseite des Geräts die Befestigungsschraube des Gerätedeckels. Richten Sie die Bohrung der Klammer über der Gewindebohrung für die Befestigungsschraube aus, und setzen Sie die Schraube wieder ein.
  -  Ziehen Sie die Schraube noch nicht fest, damit die Klammer einfacher über die Bohrung am Trockner gebracht werden kann.
  - Wiederholen Sie den obigen Arbeitsschritt für die rechte Seite.

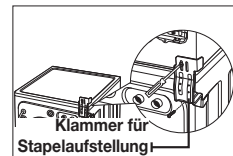

5. Stellen Sie den Trockner mit den Klammern auf die Waschmaschine.



• Heben Sie den Trockner auf die Waschmaschine. Schützen Sie das Bedienfeld der Waschmaschine mit etwas Pappe o. Ä. Achten Sie darauf, den Trockner ausreichend hoch zu heben, damit er nicht gegen das Bedienfeld der Waschmaschine stößt.

Verletzungsgefahr. Da das Gerät schwer und sperrig ist, empfehlen wir, den Trockner mit mehr als zwei Personen auf die Waschmaschine zu heben. Andernfalls kann dies zu Verletzungen führen.

- Richten Sie die Bohrungen in der Klammer über den Bohrungen auf der Rückseite des Trockners aus. Ziehen Sie die M4x12-Befestigungsschrauben mit einem Kreuzschlitzschraubendreher fest.
- Ziehen Sie zuerst die Schrauben der Waschmaschinenhalteklammer und dann alle Schrauben des Stapelbausatzes fest.

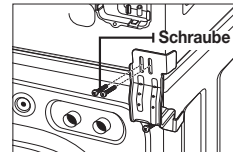

6. Schließen Sie die Installation ab.



- Informationen zum Abschließen der Waschmaschineninstallation entnehmen Sie bitte der Installationsanleitung der jeweiligen Waschmaschine.
- Informationen zum Abschließen der Trocknerinstallation entnehmen Sie bitte der Installationsanleitung des jeweiligen Trockners.
- Schieben oder heben Sie den Geräteturm aus Waschmaschine und Trockner vorsichtig an die gewünschte Stelle. Benutzen Sie Filzpolster oder andere Hilfsmittel zum Schieben, die beim Bewegen des Geräteturms helfen und den Fußboden schützen.

Schieben Sie den Trockner nicht mehr, nachdem Sie ihn auf der Waschmaschine befestigt haben. Sie könnten sich beim Verschieben des Trockners die Finger einklemmen.

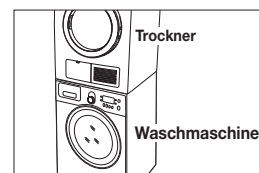

# Aufstellen des Geräts

## ÄNDERN DER ANSCHLAGESEITE FÜR DIE GERÄTETÜR

Sie können die Anschlagseite der Gerätetür ändern, wenn die Situation am Aufstellort (Räumlichkeiten, wenig Platz) dies erforderlich macht.

**⚠** Ob dies erforderlich ist, entscheidet der Kunde. Die dazu erforderlichen Arbeiten können von einem qualifizierten Techniker oder direkt vom Kunden selbst erledigt werden.

WARNUNG

1. Ziehen Sie das Netzkabel aus der Steckdose.
2. Entfernen Sie die beiden Schrauben des Türscharniers.
3. Heben Sie die Gerätetür aus dem Scharnier.

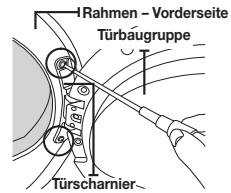

4. Entfernen Sie die 16 Schrauben.  
Entfernen Sie die Dichtung, und lösen Sie die 6 Schrauben (3 Flachkopfschrauben oben und 3 Rundkopfschrauben unten).  
(Nur für Modelle mit Crystal Gloss-Tür)

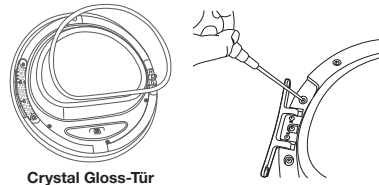

5. Drehen Sie anschließend das Türscharnier und den Türgriff (wie in der Abbildung gezeigt) um 180°.
  - Arbeiten Sie vorsichtig, damit die Türdichtung nicht entfernt wird.

**⚠**  
VORSICHT

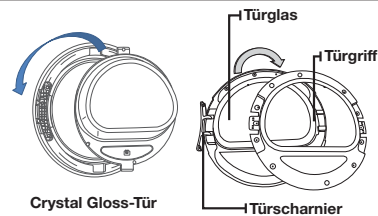

6. Ziehen Sie die 16 Schrauben an den richtigen Stellen fest. Ziehen Sie die 6 Schrauben fest, und setzen Sie die Dichtung wieder ein. (Nur für Modelle mit Crystal Gloss-Tür)
7. Beachten Sie, dass zwei der Schrauben eine andere Länge als die anderen aufweisen. (Verwenden Sie die längeren Schrauben für den Türhebel.)

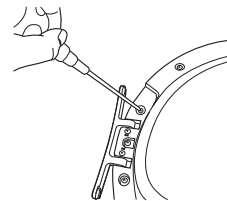

8. Verändern Sie die Position der Schraube auf der Rückseite des Türscharniers.

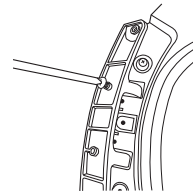



9. Ziehen Sie die Schraube in der unteren Bohrung fest.

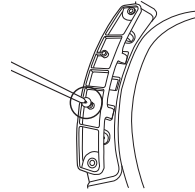

10. Entfernen Sie die zwei Schrauben, mit denen die Frontblende links gehalten wird.  
11. Entfernen Sie die zwei Schrauben, mit denen die Befestigungsplatte links gehalten wird.



12. Ziehen Sie nun rechts am Gerät die zwei Schrauben fest, mit denen die Frontblende befestigt ist, sowie die zwei Schrauben, die die Befestigungsplatte fixieren.

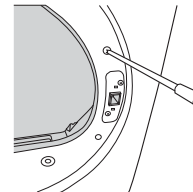

13. Richten Sie die Tür über den Befestigungsbohrungen aus.  
14. Ziehen Sie die zwei Schrauben an, mit denen das Türscharnier gehalten wird.

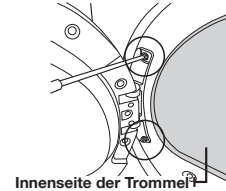

-  Bei Bedarf können Sie die ursprüngliche Anschlagsseite der Gerätetür wieder einstellen, indem Sie den obigen Vorgang wiederholen.

# Betriebsanleitung, Tipps

 Um die Gefahr von Bränden, Stromschlägen oder Verletzungen zu verhindern, lesen Sie vor der Verwendung dieses Geräts die WICHTIGEN SICHERHEITSHINWEISE.

## ÜBERSICHT ÜBER DAS BEDIENFELD

### [Serie DV9, DV8]

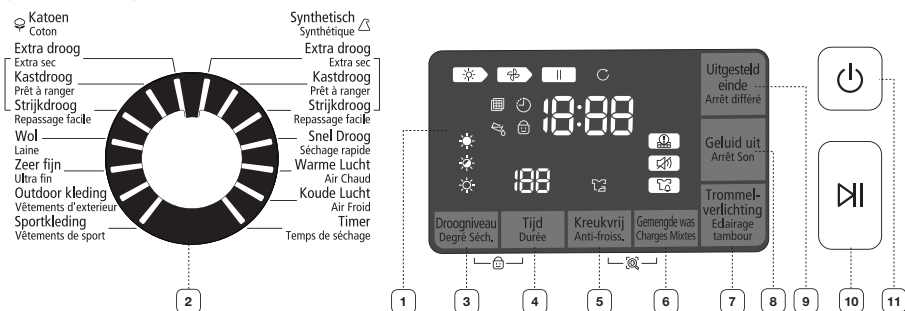



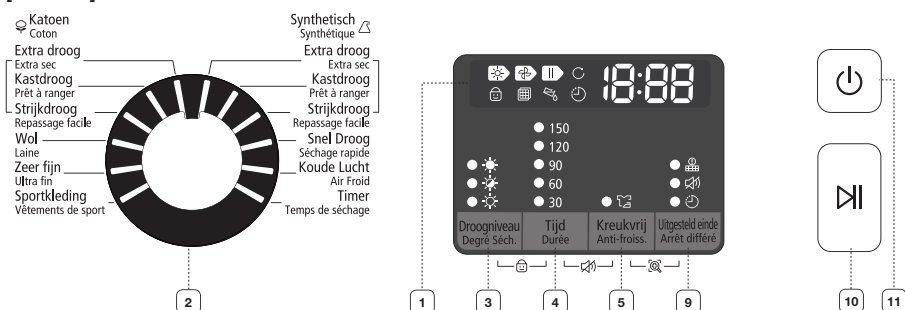

### [Serie DV7]





### 1 Grafische Digitalanzeige

Zeigt die Restzeit für den laufenden Trockenvorgang, Programminformationen sowie Fehlermeldungen an. Wenn Sie die Taste **Start/Pause** drücken, wird im Display die geschätzte Restzeit des aktuellen Programms angezeigt. Die geschätzte Restzeit kann während der Dauer des Programms schwanken. Die Trockenprogrammanzeige leuchtet, bis der Trockenvorgang beendet ist. Wenn Ihr Trockner sich in der Kühlphase befindet, leuchtet die Kühlprogrammanzeige. Wenn das Knitterschutzprogramm ausgeführt wird, leuchtet die Knitterschutzanzeige. Nach Abschluss des jeweiligen Programms wird im Display so lange die Meldung „End (Ende)“ angezeigt, bis Sie die Taste **Start/Pause** oder **Netz** drücken. Wenn das Gerät während eines Programms angehalten wird, leuchten die Anzeigen so lange, bis Sie die Taste **Start/Pause** drücken.

<p><b>2 Programmwahlschalter</b></p>	<p>Beim Einschalten des Trockners ist als Standardprogramm [Katoen (Baumwolle)] Kastdroog (Schranktrocken) eingestellt.</p> <p>Wählen Sie mit dem Programmwahlschalter das gewünschte Programm aus.</p> <p><b>Katoen (Baumwolle)</b> - Für durchschnittlich oder leicht verschmutzte Baumwollaschen, Bettwäsche, Tischtücher, Unterwäsche, Handtücher, Hemden usw.</p> <ul style="list-style-type: none"> <li>• Extra droog (Extratrocken) - Für unempfindliche Gewebeararten und Kleidung, die sehr trocken werden soll.</li> <li>• Kastdroog (Schranktrocken) - Für Baumwollaschen, Unterwäsche und Leinen (für Jeans NICHT geeignet).</li> <li>• Strijkdroog (Bügel trocken) - In diesem Programm wird das Trocknen bei einer für das Bügeln geeigneten Restfeuchtigkeit beendet.</li> </ul> <p><b>Synthetisch (Pflegeleicht)</b> - Für leicht oder durchschnittlich verschmutzte Blusen, Hemden usw. aus Polyester (Diole, Trevira), Polyamid (Perlon, Nylon) oder ähnlichen Mischgeweben.</p> <ul style="list-style-type: none"> <li>• Extra droog (Extratrocken) - Für unempfindliche Gewebeararten und Kleidung, die sehr trocken werden soll.</li> <li>• Kastdroog (Schranktrocken) - Für Hemden, Blusen, Bettwäsche und Tischtücher. (Für Jeans NICHT geeignet).</li> <li>• Strijkdroog (Bügel trocken) - In diesem Programm wird das Trocknen bei einer für das Bügeln geeigneten Restfeuchtigkeit beendet.</li> </ul> <p><b>Snel Droog (Super kurz)</b> - Die Trocknungsdauer wird automatisch auf 60 min eingestellt.</p> <p><b>Warme Lucht (Lüften warm)</b> - Für kleine Wäschestücke, vorgetrocknete Wäsche und normales Gewebe bei einer Programmdauer von 30 Minuten. (Serie DV9 und DV8)</p> <p><b>Koude Lucht (Lüften kalt)</b> - Für alle Kleidungsstücke, die aufgefrischt, aber nicht erwärmt werden sollen.</p> <p><b>Timer (Zeitl. Trocknen)</b> - Bei Verwendung der Funktion „Zeitl. Trocknen“ können Sie die gewünschte Programmdauer auswählen.</p> <p>Zum Einstellen der Trockenzeit drehen Sie den Programmwahlschalter auf „Zeitl. Trocknen“, und drücken Sie dann die Taste <b>Tijd (Dauer)</b>. Wählen Sie durch ggf. mehrmaliges Drücken der Taste <b>Tijd (Dauer)</b> die gewünschte Zeiteinstellung aus. Die Trockendauer kann in Schritten von jeweils 30 Minuten bis auf maximal 150 Minuten eingestellt werden.</p> <p>Wenn Sie nach Ablauf eines normalen Trockenprogramms feststellen, dass die Wäsche noch nicht vollständig getrocknet ist, können Sie mit Hilfe des Programms Timer (Zeitl. Trocknen) die Trockenzeit verlängern.</p> <p>Wenn Sie nach Ablauf eines Trockenprogramms feststellen, dass die Wäsche noch nicht vollständig getrocknet ist, können Sie mit Hilfe des Programms Timer (Zeitl. Trocknen) die Trockenzeit verlängern.</p> <p><b>Sportkleding (Sportkleidung)</b> - Für leichte Sportbekleidung, z. B. Trainingsanzüge.</p> <p><b>Outdoor kleding (Outdoor)</b> - Für wasserdichte Kleidungsstücke wie Berg-, Ski- und Sportbekleidung. Das Programm ist für Funktionsstoffe und Fasern wie Spandex, Stretch und Mikrofaser bestimmt. Wir empfehlen, dieses Trockenprogramm zu verwenden, nachdem Sie die Wäsche mit dem Programm Outdoor kleding (Outdoor) Ihrer Waschmaschine gewaschen haben. (Serie DV9 und DV8)</p> <p><b>Zeer fijn (Feinwäsche)</b> - Das Programm für Feinwäsche wurde speziell für Damenunterwäsche entwickelt.</p> <p><b>Wol (Wolle)</b> - Nur für maschinen- und trocknergeeignete Wollprodukte.</p> <p> Bessere Trocknungsergebnisse erreichen Sie, indem Sie die Wäsche vor dem Trocknen auf Links drehen.</p> <p>Wenn Sie den Trockner überladen, erzielen Sie nur eine unzureichende Trocknung. Die maximalen Lademengen für die verschiedenen Trockenprogramme finden Sie in der Programmtabelle im Anhang.</p>
<p><b>3 Droogniveau (Trockengrad) -Taste</b></p>	<p>Durch Drücken der Taste <b>Droogniveau (Trockengrad)</b> können Sie für die Programme Katoen (Baumwolle) und Synthetisch (Pflegeleicht) den gewünschten Trockengrad einstellen. Neben dem ausgewählten Trockengrad leuchtet die entsprechende Anzeige.</p> <p>Wählen Sie durch ggf. mehrmaliges Drücken der Taste die gewünschte Einstellung aus. Bei großen Lademengen oder dicken Stoffen empfiehlt sich für eine vollständige Trocknung der Wäsche der Trockengrad  oder .</p> <p>Der Trockengrad  eignet sich eher für eine teilweise Trocknung der Wäsche. Verwenden Sie ihn daher für Wäschestücke, die Sie zum Trocknen noch aufhängen oder ausbreiten.</p>

















# Betriebsanleitung, Tipps

<b>4</b>	<b>Tijd (Dauer) -Taste</b>	<p>Mit Hilfe der Taste <b>Tijd (Dauer)</b> können Sie für die Programme Timer (Zeitl. Trocknen), Warme Lucht (Lüften warm) und Koude Lucht (Lüften kalt) die Programmdauer einstellen. 30 min. → 60 min. → 90 min. → 120 min. → 150 min. (Die Optionen 120 min und 150 min für die Dauer des Trockenvorgangs stehen in den Programmen Warme Lucht (Lüften warm) und Koude Lucht (Lüften kalt) nicht zur Verfügung.)</p> <p>Eine manuelle Einstellung der Programmdauer ist nur für die Programme Timer (Zeitl. Trocknen), Snel Droog (Super kurz), Warme Lucht (Lüften warm) und Koude Lucht (Lüften kalt) möglich. Für alle anderen Programme werden die genauen Zeiten anhand des sich ändernden Feuchtigkeitsgrads bestimmt.</p>
<b>5</b>	<b>Kreukvrij (Knitterschutz) -Taste</b>	<p>Im Knitterschutzprogramm wird die Wäsche am Ende des Trockenvorganges ungefähr 120 Minuten lang intervallgesteuert in kalter Luft getrocknet, um die Entstehung von Knittern in der Wäsche zu reduzieren. Drücken Sie die Taste <b>Kreukvrij (Knitterschutz)</b>, um diese Funktion zu aktivieren.</p> <p>Bei aktiviertem Knitterschutz leuchtet die Anzeige über der entsprechenden Taste leuchtet. Die auf diese Weise getrocknete Wäsche knittert nicht, weil die Trommel nach dem Trocknen in regelmäßigen Abständen rotiert wird. (Die Trommel wird auch dann in regelmäßigen Abständen rotiert, wenn im Display die Meldung „End (Ende)“ angezeigt wird.)</p>
<b>6</b>	<b>Gemengedewas (SignalMischbeladung) -Taste</b>	<p>Der Benutzer wird mit einem Signalton benachrichtigt, wenn der durchschnittliche Trockengrad „feucht“ (zu 80 % trocken) erreicht ist und die Wäsche verschiedene Arten von Materialien und Gewebearten enthält.</p> <p>In diesem Fall blinkt die LED der Taste für Signal bei Mischbeladung.</p>
<b>7</b>	<b>Trommelverlichting (Licht) -Taste</b>	<p>Die Trommel wird beim Trocknen beleuchtet. (Serie DV9 und DV8)</p> <p> Die Beleuchtung kann nicht nur während sondern auch nach dem Trockenvorgang eingeschaltet werden. Wenn Sie die Trommelbeleuchtung nicht innerhalb von 5 Minuten wieder ausschalten, übernimmt das Gerät dies automatisch für Sie.</p>
<b>8</b>	<b>Geluid uit (Ton aus) -Taste</b>	<p>Die Funktion Geluid uit (Ton aus) können Sie bei jedem Programm auswählen. Bei Auswahl dieser Taste wird der Signalton für alle Programme deaktiviert. Diese Einstellung bleibt auch dann erhalten, wenn das Gerät mehrmals nacheinander ein- und ausgeschaltet wird.</p> <p> Bei Modellen der Serie DV7 halten Sie zum Aktivieren dieser Funktion gleichzeitig die Tasten <b>Tijd (Dauer)</b> und <b>Kreukvrij (Knitterschutz)</b> 3 Sekunden lang gedrückt.</p>
<b>9</b>	<b>Uitgesteld einde (Programm-Ende) -Taste</b>	<p>Durch ggf. mehrmaliges Drücken dieser Taste wählen Sie die gewünschte Option für die Funktion Uitgesteld einde (Programm-Ende) aus.</p> <p>Verzögerung von 3 bis 19 Stunden in Schritten von einer Stunde.</p> <p>Die angezeigte Zeit gibt an, wann das Trockenprogramm endet.</p> <p>Weitere Informationen finden Sie auf Seite 21.</p>
<b>10</b>	<b>Start/Pause -Taste</b>	<p>Drücken Sie diese Taste, um ein Trockenprogramm zu starten. Wenn Sie die Taste im laufenden Betrieb des Trockners einmal drücken, wird das Gerät angehalten. Drücken Sie diese Taste erneut, um das Programm fortzusetzen.</p>
<b>11</b>	<b>Netz -Taste</b>	<p>Drücken Sie diese Taste, um Ihren Trockner ein- bzw. auszuschalten. Wenn das Gerät eingeschaltet ist und innerhalb von 10 Minuten keine Benutzereingabe erfolgt, wird das Gerät automatisch ausgeschaltet.</p>

 Wenn Sie Wäsche in das Gerät füllen, die gerade gewaschen und geschleudert wurde und stark in sich verknotet ist, verringert sich möglicherweise die Trockenleistung und die Gerätetür könnte sich öffnen.

Wir empfehlen daher, die Wäsche zu entwirren und aufzulockern, bevor Sie sie in das Gerät geben.

 Bedeutung der Anzeigen im Display:

	Trockenvorgang läuft		Droogniveau (Trockengrad) 3 (Stark)
	Kühlvorgang läuft		Droogniveau (Trockengrad) 2 (Normal)
	Stopp		Droogniveau (Trockengrad) 1 (Leicht)
	Kreukvrij (Knitterschutz) läuft		Kreukvrij (Knitterschutz)
	Filtereinsatz überprüfen		Alarm für Reinigung des Wärmetauscherfilters
	Uitgesteld einde (Programm-Ende)		Geluid uit (Ton aus)
	Kondenswasser wird entfernt		Gemengedewas (SignalMischbeladung)
	Kindersicherung Ein/Aus		Smart Check

## KINDERSICHERUNG

Mit dieser Funktion können Sie verhindern, dass Kinder mit dem Trockner spielen.

### Aktivieren/Deaktivieren

Um die Funktion Kindersicherung zu aktivieren/deaktivieren, halten Sie die Tasten **Droogniveau (Trockengrad)** und **Tijd (Dauer)** gleichzeitig 3 Sekunden lang gedrückt.

Wenn die Funktion aktiviert ist, leuchtet im Display „Kindersicherung“.



- Die Funktion Kindersicherung ist verfügbar, sobald das Gerät eingeschaltet wird.
- Nachdem die Funktion Kindersicherung aktiviert wurde, steht bis zum Deaktivieren der Funktion Kindersicherung keine Taste außer **Netz** zur Verfügung.
- Die Funktion ist auch nach dem Einschalten des Geräts Kindersicherung weiterhin aktiviert.
- Wenn keine Taste außer **Netz** funktioniert, überprüfen Sie anhand der Anzeige für die Kindersicherung, ob die Funktion aktiviert ist.

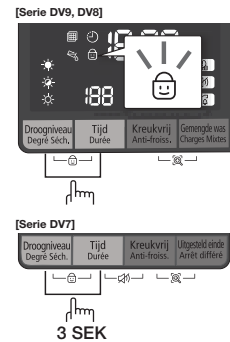

## PROGRAMM-ENDE

Sie können eine Zeit innerhalb von 3 bis 19 Stunden (in Schritten von 1 Stunde) einstellen, mit deren Erreichen das Trockenprogramm beendet sein soll. Die angezeigte Zeit gibt an, wann das Trockenprogramm endet.

1. Stellen Sie das Trockenprogramm für Ihre Wäsche entweder manuell ein oder wählen Sie eines der sensorgesteuerten Automatikprogramme.
2. Wählen Sie durch ggf. mehrmaliges Drücken der Taste **Uitgesteld einde (Programm-Ende)** die gewünschte Verzögerungszeit aus. Nach dem Einstellen der Verzögerungszeit wird die Funktion **Uitgesteld einde (Programm-Ende)** aktiviert.
3. Drücken Sie die Taste **Start/Pause**. Die Anzeige „Uitgesteld einde (Programm-Ende)“ leuchtet, und im Display wird die eingestellte Zeit heruntergezählt.
4. Wenn Sie die Funktion **Uitgesteld einde (Programm-Ende)** abbrechen möchten, drücken Sie die Taste **Netz**, und schalten Sie das Gerät anschließend wieder ein.

# Betriebsanleitung, Tipps

## SMART CHECK

Mit dieser Funktion können Sie den Status des Trockners mit Hilfe Ihres Smartphones überprüfen.

-  Die Funktion Smart Check wurde für die folgenden Mobilgeräte optimiert:  
Mobilgeräte der Galaxy- und iPhone-Serien (von einigen Modellen nicht unterstützt)

### Herunterladen der Samsung Smart Washer-App

Laden Sie die App Samsung Smart Washer im Android Market oder Apple App Store auf Ihr Smartphone herunter, und installieren Sie sie. Sie finden die App ganz einfach, indem Sie nach „**Samsung Smart Washer**“ suchen.

### Verwenden von Smart Check

1. Wenn die Funktion Smart Check nicht ausgeführt werden kann, halten Sie die Tasten **Kreukvrij (Knitterschutz)** und **Gemengedwas (SignalMischbeladung)** gleichzeitig 3 Sekunden lang gedrückt. Alternativ können Sie die Funktion Smart Check ausführen, wenn nach dem Einschalten des Trockners noch keine Taste gedrückt wurde.
2. Die LED-Anzeigen im Display leuchten nacheinander 2 bis 3 Sekunden lang auf. Anschließend wird der Smart Check-Code im Display des Trockners angezeigt.

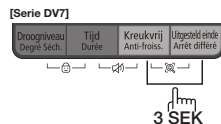

3. Führen Sie die App **Samsung Smart Washer** auf Ihrem Smartphone aus, und tippen Sie auf **Smart Check**.
  -  Je nach eingestellter Sprache wird „Smart Check“ möglicherweise als „Smart Care“ bezeichnet.
4. Richten Sie die Kamera Ihres Smartphones auf den Smart Check-Code, der im Display des Trockners angezeigt wird.
  -  • Wenn sich im Display das Licht einer Lampe, Glühbirne oder einer Leuchtstoffröhre spiegelt, kann das Smartphone den Smart Check-Code möglicherweise nicht erkennen.
  - Wenn Sie das Smartphone in einem zu großen Winkel zum Display halten, wird der Fehlercode möglicherweise nicht erkannt. Für ein optimales Ergebnis halten Sie das Smartphone so, dass das Smartphone parallel oder nahezu parallel zum Display ausgerichtet ist.
5. Wenn das Smartphone im richtigen Winkel ausgerichtet ist, wird der Smart Check-Code automatisch erkannt, und die Details zum Status Ihres Trockners, der festgestellte Fehler sowie die empfohlenen Gegenmaßnahmen werden auf Ihrem Smartphone angezeigt.
6. Wenn das Smartphone den Smart Check-Code auch nach dem zweiten Mal nicht erkennt, geben Sie den im Display Ihres Trockners angezeigten Smart Check-Code manuell in die App „Samsung Smart Washer“ ein.

## FACHTROCKNUNG (NUR SERIE DV9)

### Einsetzen des Trocknerfachs

1. Öffnen Sie die Gerätetür des Trockners
2. Legen Sie das Trocknerfach so in die Trommel, dass die Frontlippe des Trocknerfachs über dem Filtereinsatz liegt.
3. Setzen Sie die hinteren Füße in die zwei Vertiefungen an der Rückwand des Trockners, und drücken Sie dann mittig auf das Trocknerfach, um es zu fixieren.
4. Legen Sie die zu trocknenden Kleidungsstücke so in das Fach, dass ausreichend Platz für eine optimale Luftzirkulation bleibt.
5. Schließen Sie die Gerätetür.
6. Drücken Sie die Taste **Netz**.
7. Stellen Sie den Programmwahlschalter auf die Position für Timer (Zeitl. Trocknen), und stellen Sie dann durch Drücken der Taste **Tijd (Dauer)** die gewünschte Programmdauer ein.
  - Sie können eine Programmdauer von bis zu 150 Minuten einstellen. Wählen Sie die Programmdauer entsprechend der Feuchtigkeit und dem Gewicht der Kleidungsstücke. Möglicherweise muss der Timer erneut gestellt werden, wenn eine längere Trockenzeit erforderlich ist. (Wir empfehlen, für die Fachrocknung das Programm Timer (Zeitl. Trocknen) zu verwenden.)
8. Drücken Sie die Taste **Start/Pause**.

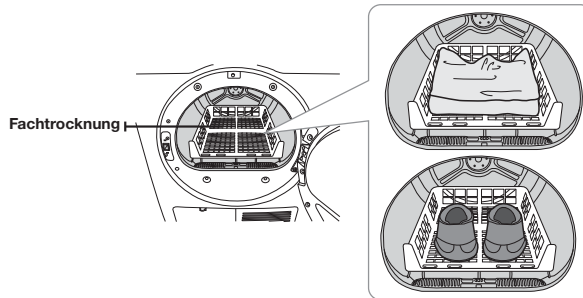

EMPFOHLENE KLEIDUNGSSTÜCKE	HINWEIS: (MAX 1,5 kg)
Waschbare Sweatshirts (Falten und flach in das Trocknerfach legen)	Bei Verwendung der Fachrocknung müssen Sie die zu trocknenden Kleidungsstücke falten und in das Fach legen, dass sie nicht knittern.
Spielzeuge mit Füllung (gefüllt mit Baumwolle oder Polyester)	
Spielzeuge mit Füllung (gefüllt mit Schaum oder Gummi)	
Kopfkissen mit Schaumgummi	
Turnschuhe	Um Sportschuhe zu trocknen, stellen Sie die Schuhe mit den Sohlen nach unten in das Trocknerfach.

**WARNUNG** Wenn Sie Bekleidung mit Schaumgummi-, Kunststoff- oder Gummiteilen bei hoher Temperatur trocknen, kann die Kleidung beschädigt werden und es besteht Brandgefahr.

**VORSICHT** Um Beschädigungen zu vermeiden, verwenden Sie daher zum Trocknen von Schuhen stets die Fachrocknung.

# Betriebsanleitung, Tipps

---

## **BELADEN SIE DEN TROCKNER ORDNUNGSGEMÄSS**

---

- Trocknen Sie nur eine Wäscheladung gleichzeitig.
- Mischladungen mit schweren und leichten Gewebearten trocknen unterschiedlich. Dies kann dazu führen, dass die leichten Kleidungsstücke bereits trocken sind, während die schweren am Ende des Trockenprogramms noch feucht sind.
- Wenn nur ein oder zwei Kleidungsstücke getrocknet werden müssen, trocknen Sie stets ähnliche Wäschestücke zur gleichen Zeit.  
Auf diese Weise verbessern Sie die Bewegung in der Trommel und somit die Trockenleistung.
- Durch ein Überladen des Geräts schränken Sie die Bewegung der Wäsche in der Trommel ein. Dies führt zu ungleichmäßiger Trocknung und bei manchen Gewebearten zu übermäßigem Verknittern.
- Trocknen Sie die Wäsche nur, nachdem sie in einer geeigneten Waschmaschine geschleudert wurde.
- Ungewaschene Textilien sollten nicht getrocknet werden.
- Textilien, die mit Öl, Alkohol, Benzin usw. in Kontakt gekommen sind, dürfen nicht getrocknet werden.

## **ERSTE SCHRITTE**

---

1. Beladen Sie den Trockner – NICHT Überladen.
2. Schließen Sie die Gerätetür.
3. Wählen Sie das geeignete Programm und die gewünschten Zusatzoptionen für die Wäsche aus.
4. Drücken Sie die Taste **Start/Pause**.
5. Die Trockneranzeige leuchtet.
6. Im Display wird die geschätzte Programmdauer angezeigt.  
Die angezeigte Zeit kann schwanken, um die verbleibende Trockenzeit genauer wiedergegeben wird.

-  • Am Ende des Trockenprogramms wird im Display „End (Ende)“ angezeigt.
- Durch Drücken der Netztaaste brechen Sie das laufende Programm ab und halten den Trockner an.
- Die einzelnen Trocken-, Kühl- und Knitterschutzschritte des ausgewählten Programms werden anhand der entsprechenden Leuchtanzeigen auf dem Display angezeigt.



# Reinigung und Pflege

---

 **WARNUNG** Sprühen Sie zum Reinigen kein Wasser direkt auf das Gerät. Verwenden Sie zum Reinigen des Geräts nicht Benzol, Verdünner, Alkohol oder Aceton.  
- Andernfalls kann es zu Verfärbungen, Verformungen, Schäden, einem Stromschlag oder Brand kommen.

 **WARNUNG** Vergewissern Sie sich vor dem Reinigen des Geräts, dass der Netzstecker aus der Steckdose gezogen ist.

 Während des Trockenprogramms kann am Bedienfeld und der Gerätetür Feuchtigkeit kondensieren.

## REINIGEN DES WÄRMETAUSCHERS

---

Reinigen Sie die scharfkantige Oberfläche des Wärmetauschers mit einer weichen Bürste oder einem Staubsauger. (Wir empfehlen, den Wärmetauscher mindestens einmal monatlich zu reinigen.)

 **VORSICHT** Berühren Sie den Wärmetauscher nicht mit der Hand. Andernfalls besteht Verletzungsgefahr.

## BEDIENFELD

---

Verwenden Sie zum Reinigen ein weiches, feuchtes Tuch. Verwenden Sie keine Scheuermittel.

Sprühen Sie keine Reinigungsmittel auf das Bedienfeld.

Die Oberfläche des Bedienfelds kann durch bestimmte Vorbehandlungsmittel und Fleckentferner beschädigt werden.

Wenden Sie solche Mittel nur in sicherer Entfernung vom Trockner an, und wischen Sie eventuelle Reste bzw. versehentlich aufgesprühte Rückstände sofort auf.

## TROMMEL AUS ROSTFREIEM STAHL

---

Um die Trommel aus rostfreiem Stahl zu reinigen, verwenden Sie ein feuchtes Tuch mit einem milden, für Oberflächen aus rostfreiem Stahl geeigneten Reinigungsmittel.

Wischen Sie Rückstände von Reinigungsmitteln auf, und trocknen Sie die Trommel mit einem sauberen Tuch.

## TROCKNERGEHÄUSE

---

Der ganze Trockner besitzt ein Hochglanzfinish. Reinigen Sie ihn mit einem weichen, feuchten Tuch.

Verwenden Sie keine Scheuermittel. Schützen Sie die Oberfläche vor scharfen Gegenständen, da diese das Hochglanzfinish zerkratzen oder beschädigen können.

Stellen Sie keine schweren oder scharfen Gegenstände oder eine Waschmitteltonne auf das Gerät.

Bewahren Sie sie stattdessen auf dem gekauften Podest oder in einer separaten Aufbewahrungsbox auf.

# Reinigung und Pflege

## ENTFERNEN DES KONDENSWASSERS (☞)

1. Ziehen Sie den Wasserbehälter nach vorne heraus.



Achten Sie darauf, das Wasser aus dem Behälter nicht zu verschütten. Der Wasserbehälter ist schwer. Halten Sie ihn deshalb mit beiden Händen fest, wenn Sie ihn aus dem Gerät entfernen. Andernfalls besteht Verletzungsgefahr am Handgelenk.

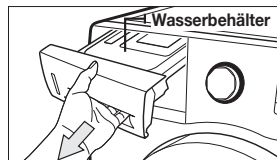

2. Lassen Sie das Kondenswasser aus dem Wasserbehälter ab.

- Lassen Sie das Kondenswasser nach jedem Trocknen aus dem Wasserbehälter ab.



Sie sollten das Wasser nach jedem Einsatz des Geräts ablassen, da ansonsten die Gefahr eines Wasseraustritts besteht.



Wenn Sie den Wasserbehälter geleert haben und die Starttaste drücken, erlischt im LED-Display das Symbol für ein Erreichen des maximalen Füllstands im Wasserbehälter (☞).

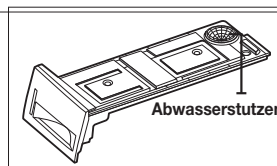

## REINIGEN DES FILTEREINSATZES (☞)

1. Öffnen Sie die Gerätetür, und ziehen Sie den Filtereinsatz nach oben heraus.

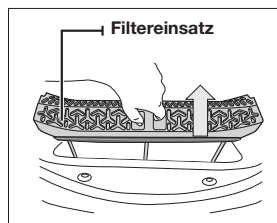

2. Öffnen und reinigen Sie den Filtereinsatz.

- Reinigen Sie den Filtereinsatz, nachdem Sie den Trockner verwendet haben.

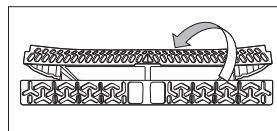

• Wenn Sie den Filtereinsatz nicht entsprechend dem angegebenen Reinigungsintervall säubern, verringert sich die Trockenleistung und es besteht Brandgefahr. Achten Sie deshalb darauf, stets die Reinigungsintervalle für den Filtereinsatz einzuhalten.

• Reinigen Sie den Filtereinsatz nach jedem Trocknen.



• Wenn die Oberfläche des Filtereinsatzes feucht ist, verwenden Sie ihn erst, nachdem er vollständig getrocknet ist.

## REINIGEN DES WÄRMETAUSCHERFILTERS ( )

1. Öffnen Sie die Abdeckung des Kondensatorfachs.

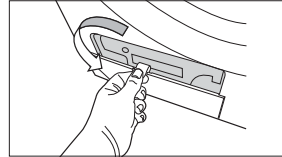

2. Öffnen Sie die Befestigungshebel.



3. Entnehmen Sie den Filter des Wärmetauschers.

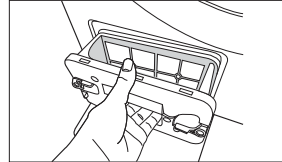

4. Wischen Sie den Wärmetauscherfilter nur trocken ab, oder reinigen Sie ihn mit klarem Wasser. Wenn Sie den Wärmetauscherfilter mit Wasser reinigen, trocknen Sie ihn gründlich ab, bevor Sie ihn wieder einsetzen.

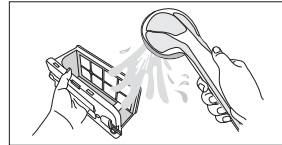

5. Verwenden Sie zum Reinigen eine weiche Bürste oder einen Staubsauger. (Wir empfehlen, den Wärmetauscher mindestens einmal im Monat zu reinigen.)

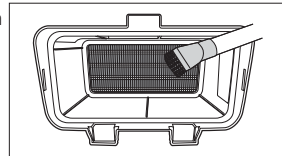

**VORSICHT** Berühren Sie den Wärmetauscher nicht mit der Hand. Andernfalls besteht Verletzungsgefahr.

Reinigen Sie den Wärmetauscherfilter, sobald die entsprechende Anzeige blinkt oder leuchtet.



- Wenn Sie den Wärmetauscher nicht innerhalb des angegebenen Reinigungsintervalls säubern, verringert sich die Trockenleistung. Achten Sie deshalb darauf, stets die Reinigungsintervalle für den Wärmetauscher einzuhalten.
- Reinigen Sie den Wärmetauscher und den Filter regelmäßig, um die Trockenleistung des Geräts zu erhalten.
- Wenn Sie den Wärmetauscherfilter nach dem Reinigen wieder zusammensetzen, vergewissern Sie sich, dass die Befestigungshebel geschlossen sind.

# Pflegehinweise

## PFLEGEHINWEISE

Beachten Sie beim Trocknen spezieller Kleidungsstücke die Pflegehinweise auf dem Etikett oder die Anweisungen des Herstellers. Wenn kein Pflegeetikett vorhanden ist, nehmen Sie die folgenden Informationen als Richtschnur.

<b>Bettlaken und Bettdecken</b>	<ul style="list-style-type: none"><li>• Befolgen Sie die Pflegeanweisungen auf den Etiketten, oder trocknen Sie die Wäschestücke bei hoher Temperatur und dem Programm <b>Katoen (Baumwolle)</b> (Kastdroog (Schranktrocken)).</li><li>• Vergewissern Sie sich, dass die Wäschestücke gründlich getrocknet sind, ehe Sie sie verwenden oder weglegen.</li><li>• Um gleichmäßige Trocknung zu erzielen, ist möglicherweise eine Neuordnung erforderlich.</li></ul>
<b>Bettwäsche</b>	<ul style="list-style-type: none"><li>• Verwenden Sie das Programm <b>Katoen (Baumwolle)</b> (Kastdroog (Schranktrocken)), und geben Sie immer nur ein Laken in den Trockner, damit es gut verwirbelt wird.</li><li>• Vergewissern Sie sich, dass die Wäschestücke gründlich getrocknet sind, ehe Sie sie verwenden oder weglegen.</li></ul>
<b>Stoffwindeln</b>	<ul style="list-style-type: none"><li>• Verwenden Sie das Programm <b>Katoen (Baumwolle)</b> (Kastdroog (Schranktrocken)), und stellen Sie eine hohe Temperatur ein, um weiche und kuschelige Windeln zu erhalten.</li></ul>
<b>Wäsche mit Daunenfüllung (Jacken, Schlafsäcke, Bettdecken usw.)</b>	<ul style="list-style-type: none"><li>• Verwenden Sie das Programm <b>Katoen (Baumwolle)</b> (Kastdroog (Schranktrocken)) bei niedriger Temperatur.</li><li>• Wenn Sie ein paar trockene Handtücher dazugeben, verkürzen Sie die Trockenzeit und absorbieren Feuchtigkeit.</li></ul>
<b>Schaumgummi (Rutschsicherungen, gefüllte Spielzeuge, Schulterpolster usw.)</b>	<ul style="list-style-type: none"><li>• KEINESFALLS bei hoher Temperatur trocknen. Verwenden Sie das Programm <b>Koude Lucht (Lüften kalt)</b> (keine Wärmezufuhr).</li><li>• WARNUNG – Wenn Sie ein Gummiteil mit Wärme trocknen, kann es beschädigt werden oder einen Brand verursachen.</li></ul>
<b>Kopfkissen</b>	<ul style="list-style-type: none"><li>• Verwenden Sie das Programm <b>Katoen (Baumwolle)</b> (Kastdroog (Schranktrocken)).</li><li>• Geben Sie ein Paar trockene Handtücher hinzu, um die Verwirbelung zu unterstützen und das Wäschestück aufzuschütteln.</li><li>• KEINESFALLS Kapok- oder Schaumstoffkissen im Trockner trocknen. Verwenden Sie das Programm <b>Koude Lucht (Lüften kalt)</b>.</li></ul>
<b>Kunststoff (Duschvorhänge, Gartenmöbelabdeckungen usw.)</b>	<ul style="list-style-type: none"><li>• Verwenden Sie das Programm <b>Koude Lucht (Lüften kalt)</b> oder <b>Timer (Zeitl. Trocknen)</b> bei niedriger Temperatureinstellung. Beachten Sie die Hinweise auf dem Pflegeetikett.</li></ul>

### UNBEDINGT VERMEIDEN:

- Glasfaserstoffe (Gardinen, Vorhänge usw.).
- Wolle, sofern nicht auf dem Etikett gestattet.
- Wäschestücke mit erheblichen Mengen an Pflanzen- oder Bratenöl.

# Fehlerbehebung

## ÜBERPRÜFEN SIE FOLGENDES, WENN IHR TROCKNER DIE NACHSTEHEND BESCHRIEBENEN SYMPTOME ZEIGT:

PROBLEM	LÖSUNG
Das Gerät funktioniert nicht.	<ul style="list-style-type: none"> <li>• Prüfen Sie, ob die Gerätetür fest geschlossen ist.</li> <li>• Vergewissern Sie sich, dass das Netzkabel mit einer Strom führenden Steckdose verbunden ist.</li> <li>• Überprüfen Sie die Automatik- und Schmelzsicherungen in Ihrem Sicherungskasten.</li> <li>• Drücken Sie noch einmal die Taste <b>Start/Pause</b>, wenn Sie während des Programms die Gerätetür geöffnet haben.</li> <li>• Lassen Sie das Kondenswasser aus dem Wasserbehälter ab.</li> <li>• Reinigen Sie den Filtereinsatz.</li> </ul>
Das Gerät heizt nicht auf.	<ul style="list-style-type: none"> <li>• Überprüfen Sie die Automatik- und Schmelzsicherungen in Ihrem Sicherungskasten.</li> <li>• Wählen Sie eine andere Temperatureinstellung als <b>Koude Lucht (Lüften kalt)</b> aus.</li> <li>• Überprüfen Sie den Filtereinsatz und den Wärmetauscherfilter, und reinigen Sie sie nötigenfalls.</li> <li>• Möglicherweise befindet sich der Trockner in der Abkühlungsphase des Programms.</li> </ul>
Die Wäsche wird nicht getrocknet.	<ul style="list-style-type: none"> <li>• Prüfen Sie alle obigen Punkte und außerdem:</li> <li>• Überladen Sie das Gerät nicht. 1 Waschmaschinenladung = 1 Trocknerladung.</li> <li>• Trennen Sie schwere Wäsche von leichter.</li> <li>• Große Teile wie Laken oder Bettdecken müssen möglicherweise neu angeordnet werden, um gleichmäßige Trocknung zu erzielen.</li> <li>• Vergewissern Sie sich, dass das Wasser aus dem Trockner richtig abläuft, damit das Gerät das Wasser aus der Wäsche adäquat herausziehen kann.</li> <li>• Möglicherweise ist die Wäschemenge zu klein, um richtig verwirbelt zu werden. Geben Sie ein paar Handtücher dazu.</li> <li>• Reinigen Sie den Filtereinsatz.</li> <li>• Reinigen Sie den Wärmetauscherfilter.</li> </ul>
Das Gerät entwickelt laute Geräusche.	<ul style="list-style-type: none"> <li>• Überprüfen Sie die Wäsche auf Gegenstände wie Münzen, lose Knöpfe, Nägel usw., und entfernen Sie diese sofort.</li> <li>• Achten Sie darauf, dass der Trockner, wie in der Installationsanleitung beschrieben, genau waagrecht steht.</li> <li>• Es ist aufgrund der hohen Luftgeschwindigkeit in der Trommel und am Lüfter normal, dass der Trockner summt.</li> </ul>

# Fehlersuche

PROBLEM	LÖSUNG
Die Wäsche wird ungleichmäßig getrocknet.	<ul style="list-style-type: none"> <li>Nähte, Taschen und andere, ähnlich schwere Teile werden möglicherweise nicht ganz trocken, wenn der Rest der Wäsche bereits den gewählten Trockengrad erreicht hat. Dies ist normal. Wählen Sie bei Bedarf die Einstellung <b>Extra droog (Extratrocken)</b>.</li> <li>Wenn ein schweres Wäschestück zusammen mit einer Ladung leichter Wäsche (z. B. ein Handtuch zusammen mit Bettlaken) getrocknet wird, ist es möglich, dass das schwere Wäschestück nicht ganz trocken wird, wenn der Rest der Wäsche schon den gewählten Trockengrad erreicht hat. Trennen Sie schwere Wäsche von leichter, um optimale Trocknung zu erreichen.</li> </ul>
Das Gerät entwickelt schlechte Gerüche.	<ul style="list-style-type: none"> <li>Haushaltsgerüche von Farben, Lacken, starken Reinigungsmitteln usw. können zusammen mit der Umgebungsluft in den Trockner gelangen. Das ist normal, da der Trockner Luft aus dem Zimmer ansaugt, erhitzt, durch die Trommel zieht und dann nach außen befördert.</li> <li>Wenn solche Gerüche in der Luft liegen, lüften Sie das Zimmer vor dem Einsatz des Trockners gründlich durch.</li> </ul>
Das Gerät wird ausgeschaltet, ehe die Wäsche trocken ist.	<ul style="list-style-type: none"> <li>Die Wäschemenge im Trockner ist zu klein. Geben Sie weitere Sachen oder einige Handtücher hinzu, und starten Sie das Programm neu.</li> <li>Die Wäschemenge im Trockner ist zu groß. Nehmen Sie einige Sachen heraus, und starten Sie den Trockner neu.</li> </ul>
Auf der getrockneten Wäsche befinden sich Flusen.	<ul style="list-style-type: none"> <li>Stellen Sie sicher, dass der Filtereinsatz vor jedem Einsatz gereinigt wird. Bei manchen Wäschestücken, die viele Flusen erzeugen, kann es notwendig sein, den Filtereinsatz auch während des Programms zu reinigen.</li> <li>Manche Gewebearten erzeugen besonders viele Flusen (z. B. Frotteehandtücher). Diese sollten getrennt von Kleidung getrocknet werden, die in besonderem Maße Flusen anzieht (z. B. schwarze Leinenhosen).</li> <li>Teilen Sie größere Ladungen zum Trocknen in mehrere kleinere Ladungen auf.</li> <li>Kontrollieren Sie die Taschen gründlich, ehe Sie die Wäsche trocknen.</li> </ul>
Die getrocknete Kleidung ist trotz Knitterschutz verknittert.	<ul style="list-style-type: none"> <li>Kleine Ladungen mit 1 bis 4 Wäschestücken sind am besten geeignet.</li> <li>Laden Sie weniger Wäsche in den Trockner. Laden Sie ähnliche Wäschesorten in den Trockner.</li> </ul>
Gerüche bleiben auch nach dem Programm „Lüften kalt“ in der Kleidung.	<ul style="list-style-type: none"> <li>Kleidungsstücke mit starken Gerüchen sollten gewaschen werden.</li> </ul>

## FEHLERCODES

Es werden möglicherweise Fehlercodes angezeigt, damit Sie besser verstehen können, was gerade mit Ihrem Trockner geschieht.

FEHLERMELDUNG	BEDEUTUNG	LÖSUNG
<b>tE</b>	Fehler am Lufttemperaturfühler	Reinigen Sie den Filtereinsatz oder den Wärmetauscherfilter. Wenn das Problem weiterhin besteht, wenden Sie sich an den Kundendienst.
<b>tE5</b>	Fehler am Temperaturfühler des Kompressors	Schalten Sie das Gerät nach 2 bis 3 Minuten ein, und starten Sie den Vorgang noch einmal von Beginn an.
<b>dE</b>	Trockner bei geöffneter Gerätetür eingeschaltet	Schließen Sie die Gerätetür, und starten Sie den Vorgang dann erneut. Wenn das Problem weiterhin besteht, wenden Sie sich an den Kundendienst.
<b>HE</b>	Kompressor überhitzt	Setzen Sie sich mit dem Kundendienst in Verbindung.
<b>2E</b>	Stromspannung zu niedrig.	Stellen Sie sicher, dass das Netzkabel richtig angeschlossen ist. Wenn das Problem weiterhin besteht, wenden Sie sich an den Kundendienst.
<b>5E</b>	Der Wasserbehälter ist voller Wasser. Die Abwasserpumpe ist defekt.	Leeren Sie den Wasserbehälter, schalten Sie das Gerät wieder ein, und starten Sie dann den Vorgang von Beginn an. Wenn das Problem weiterhin besteht, wenden Sie sich an den Kundendienst.



































Bei Codes, die oben nicht aufgeführt sind, oder wenn die empfohlene Lösung nicht weiterhilft, setzen Sie sich bitte mit dem Samsung-Kundendienst oder Ihrem Fachhändler in Verbindung.

Lassen Sie das Gerät nicht von unautorisierten Technikern reparieren oder demontieren.

# Anhang

## BEDEUTUNG DER PFLEGESYMBOLLE

Die folgenden Symbole sind Pflegehinweise für Bekleidung. Die Pflegehinweise für Wäsche umfassen Symbole für das Waschen, Bleichen, Trocknen und Bügeln sowie ggf. Reinigungshinweise. Die Verwendung dieser Symbole gewährleistet, dass die Angaben von inländischen Kleidungsherstellern und Importeuren einheitlich sind. Befolgen Sie die Pflegehinweise des Etiketts, um die Lebensdauer Ihrer Bekleidung zu maximieren und Probleme beim Waschen zu vermindern.

Waschprogramm		Besondere Hinweise		Warnsymbole für das Waschen	
	Normal		Trocknen auf der Leine / Aufhängen		Nicht waschen
	Bügelfrei / Knitterfrei / Knitterschutz		Tropftrocken		Nicht wringen
	Empfindliches/ Feinwäsche		Liegend trocknen		Chlorbleiche nicht möglich
	Handwäsche	<b>Leistungswahlschalter</b>			Nicht im Trockner trocknen
<b>Wassertemperatur**</b>			Hoch		Kein Dampf (beim Bügeln)
	Heiß		Mittel		Nicht bügeln
	Warm		Niedrig	<b>Chemische Reinigung</b>	
	Kalt		Jede Temperatur		Chemische Reinigung
<b>Bleichen</b>			Keine Wärme/Luft		Nicht chemisch reinigen
	Jedes Bleichmittel (bei Bedarf)	<b>Bügeltrocken oder Dampftemperaturen</b>			Trocknen auf der Leine / Aufhängen
	Nur chlorfrei (farbecht) Bleichmittel (bei Bedarf)		Hoch		Tropftrocken
	Trockenprogramm		Mittel		Liegend trocknen
<b>Normal</b>			Niedrig		
	Bügelfrei / Knitterfrei / Knitterschutz				
	Empfindliches/ Feinwäsche				

\*\* Die Punktsymbole geben die geeignete Waschtemperatur für verschiedene Wäsche an. Der Temperaturbereich für „Heiß“ beträgt 41 °C - 52 °C, für „Warm“ 29 °C - 41 °C und für „Kalt“ 16 °C - 29 °C. (Die Wassertemperatur muss mindestens 16 °C betragen, damit das Waschmittel wirken und effektiv reinigen kann.)



## UMWELTSCHUTZHINWEISE

Dieses Gerät ist aus wieder verwertbaren Materialien hergestellt. Beachten Sie bei der Entsorgung von Altgeräten die geltenden Normen und Gesetze. Schneiden Sie das Netzkabel durch, damit das Gerät nicht mehr an eine Stromquelle angeschlossen werden kann. Entfernen Sie die Gerätetür, um zu verhindern, dass spielende Kinder sich versehentlich in der Trommel einschließen.

## KONFORMITÄTSERKLÄRUNG

Dieses Gerät entspricht den europäischen Sicherheitsnormen sowie der EU-Richtlinie 93/68 und der Norm EN 60335.

## TECHNISCHE DATEN

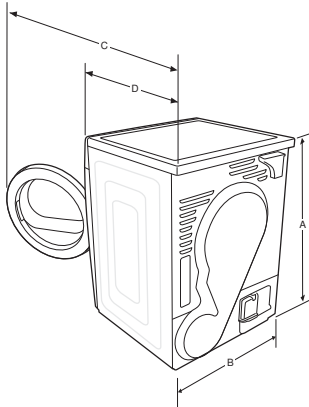

TYP		FRONTLADER	
<b>ABMESSUNGEN</b>	A. Höhe	85,0 cm	
	B. Breite	59,8 cm	
	C. Tiefe bei um 90° geöffneter Tür	110,1 cm	
	D. Tiefe	63,8 cm	
<b>GEWICHT</b>		50 kg	
<b>ANFORDERUNGEN AN DIE STROMVERSORGUNG</b>		220 - 240 V bei 50 Hz	950 - 1100 W
<b>ZULÄSSIGE UMGEBUNGSTEMPERATUR</b>		5 bis 35 °C	

# Anhang

## ÜBERSICHT ÜBER DIE WASCHPROGRAMME

(● bei Bedarf)

Programm		Max. Wäschemenge (in kg) (Trockengewicht der Wäsche)			Trockengrad	Knitterschutz	Signal Mischbelastung	Innenbe- leuchtung (nur Serie DV9 und DV8)	Ton aus	Programm- Ende
		DV9	DV8	DV7						
Katoen (Baumwolle)	Extra droog (Extratrocken)	9	8	7	●	●	●	●	●	●
	Kastdroog (Schrantrocken)	9	8	7	●	●	●	●	●	●
	Strijkdroog (Bügel trocken)	9	8	7	●	●	-	●	●	●
Synthetisch (Pflegeleicht)	Extra droog (Extratrocken)	4,5	4	3,5	●	●	●	●	●	●
	Kastdroog (Schrantrocken)	4,5	4	3,5	●	●	●	●	●	●
	Strijkdroog (Bügel trocken)	4,5	4	3,5	●	●	-	●	●	●
Wol (Wolle)		2	2	2	-	●	-	●	●	●
Zeer fijn (Feinwäsche)		1,5	1,5	1,5	-	●	-	●	●	●
Outdoor kleding (Outdoor) (nur Serie DV9 und DV8)		2	2	-	-	●	-	●	●	●
Sportkleding (Sportkleidung)		2	2	2	-	●	-	●	●	●
Snel Droog (Super kurz)		1	1	1	-	●	-	●	●	●
Warme Lucht (Lüften warm) (nur Serie DV9 und DV8)		-	-	-	-	●	-	●	●	●
Koude Lucht (Lüften kalt)		-	-	-	-	●	-	●	●	●
Timer (Zeitl. Trocknen)		-	-	-	-	●	-	●	●	●

\* 9: Serie DV9 (9 kg)

\* 8: Serie DV8 (8 kg)

\* 7: Serie DV7 (7 kg)

# DATENBLATT FÜR HAUSHALTSWÄSCHETROCKNER

Datenblatt für Haushaltswäschetrockner

Gemäß der Richtlinie (EU) Nr. 392/2012

<b>Samsung</b>				
<b>Modellbezeichnung</b>		<b>Serie DV9</b>	<b>Serie DV8</b>	<b>Serie DV7</b>
Kapazität	kg	9	8	7
Typ		Kondensator	Kondensator	Kondensator
<b>Energieeffizienzklasse</b>				
A+++ (höchste Effizienz) bis D (geringste Effizienz)		A++	A++	A++
<b>Energieverbrauch</b>				
Jährlicher Energieverbrauch (AE_C) <sup>1)</sup>	kWh/Jahr	258,0	235,0	211,0
Automatische Trockengraderkennung		Ja	Ja	Ja
Energieverbrauch (E_dry) im Standard-Baumwollprogramm mit vollständiger Befüllung	kWh	2,20	1,98	1,75
Energieverbrauch (E_dry,1/2) im Standard-Baumwollprogramm mit teilweiser Befüllung	kWh	1,12	1,04	0,95
Standby und eingeschalteter Ruhezustand				
Stromverbrauch im Standby-Modus (P_o) mit vollständiger Befüllung	W	0,50	0,50	0,50
Stromverbrauch im eingeschalteten Ruhezustand (P_l) bei vollständiger Befüllung	W	5,00	5,00	5,00
Dauer des eingeschalteten Ruhezustands	Min.	10	10	10
Die Informationen auf dem Etikett und dem Datenblatt beziehen sich auf folgende Programme <sup>2)</sup>		Katoen (Baumwolle) + Kastdroog (Schranktrocken) (Kreukwrij (Knitterschutz) aus)		
<b>Programmdauer des Standardprogramms</b>				
Gewichtete Programmdauer im Standard-Baumwollprogramm bei vollständiger und teilweiser Befüllung	Min.	150	136	121
Programmdauer (T_dry) im Standard-Baumwollprogramm mit vollständiger Befüllung	Min.	190	170	150
Programmdauer (T_dry,1/2) im Standard-Baumwollprogramm mit teilweiser Befüllung	Min.	120	110	100
<b>Kondensationseffizienzklasse</b>				
A (höchste Effizienz) bis G (geringste Effizienz)		B	B	B
Durchschnittliche Kondensationseffizienz bei vollständiger Befüllung	%	81	81	81
Durchschnittliche Kondensationseffizienz bei teilweiser Befüllung	%	81	81	81
Gewichtete Kondensationseffizienz	%	81	81	81
<b>Luftschallemissionen</b>				
Trocknen bei vollständiger Befüllung	dB (A) re 1 pW	65	65	65
Eingebaut		Nein	Nein	Nein
<b>Maße</b>				
Geräteabmessungen	Höhe	mm	850	
	Breite	mm	598	
	Tiefe	mm	638	
Nettogewicht	kg	50		
<b>Stromanschluss</b>				
Spannung	V	220 - 240	220 - 240	220 - 240
Leistungsaufnahme	W	950 - 1100	950 - 1100	950 - 1100
Stromstärke	A	5	5	5
Netzfrequenz	Hz	50	50	50
<b>Name und Anschrift des Herstellers</b>		<b>Samsung Electronics Co., Ltd. 129, Samsung-ro, Yeongtong-gu, Suwon-si, Gyunggi-do, Korea</b>		

- Der jährliche Energieverbrauch wurde bei einem Fassungsvermögen von 9 kg mit 258 kWh berechnet (8 kg 235 kWh, 7 kg 211 kWh) und basiert auf 160 Trockengängen im Standard-Baumwollprogramm mit vollständiger und teilweiser Befüllung sowie dem Stromverbrauch der Stromsparmodi. Der tatsächliche Energieverbrauch hängt von der Häufigkeit der Nutzung des Geräts und den dabei gewählten Programmen ab.
- Das Standard-Baumwollprogramm mit vollständiger und teilweiser Beladung ist das Standard-Trockenprogramm, auf das sich die Informationen auf dem Etikett und in dem Datenblatt beziehen. Dieses Programm ist geeignet, normal nasse Baumwollwäsche zu trocknen. Es ist das effizienteste Programm für Baumwolle im Hinblick auf den Energieverbrauch. Die Verbrauchsdaten können von den obigen Nennwerten abweichen, wenn Wäschemenge, Textiltart, Restfeuchtigkeit nach dem Schleudern oder abweichende Stromversorgungsdaten vorliegen und zusätzliche Optionen gewählt werden.



## FRAGEN ODER HINWEISE?

Land	RUFEN SIE UNS AN	ODER BESUCHEN SIE UNS ONLINE UNTER
BELGIUM	02-201-24-18	<a href="http://www.samsung.com/be">www.samsung.com/be</a> (Dutch) <a href="http://www.samsung.com/be_fr">www.samsung.com/be_fr</a> (French)
NETHERLANDS	0900-SAMSUNG (0900-7267864) (€ 0,10/Min)	<a href="http://www.samsung.com">www.samsung.com</a>
FRANCE	01 48 63 00 00	<a href="http://www.samsung.com">www.samsung.com</a>
GERMANY	0180 5 SAMSUNG bzw. 0180 5 7267864* (*0,14 €/Min. aus dem dt. Festnetz, aus dem Mobilfunk max. 0,42 €/Min.)	<a href="http://www.samsung.com">www.samsung.com</a>
LUXEMBURG	261 03 710	<a href="http://www.samsung.com">www.samsung.com</a>

Code-Nr. DC68-03297B-02\_DE



Série DV9  
Série DV8  
Série DV7

# Séche-linge avec pompe à chaleur manuel d'utilisation

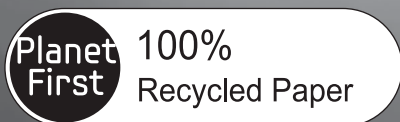

Ce manuel a été imprimé sur du papier 100% recyclé.

## Un monde de possibilités

Nous vous remercions d'avoir choisi ce produit Samsung.

Afin de bénéficier d'un service plus complet, veuillez enregistrer votre produit à l'adresse

[www.samsung.com/register](http://www.samsung.com/register)



# caractéristiques

---

## 1. Très grande capacité

Vous pouvez désormais faire sécher d'importants volumes de linge en une seule fois. Nos sèche-linge de capacité 9 kg, 8 kg et 7 kg possèdent un grand tambour, assurant un important volume d'air circulant à travers vos vêtements qui permet de les sécher rapidement. Les caractéristiques de tambour à rotation inverse et d'anti-froissage procurent un meilleur résultat sans plis et facilitent le repassage.

## 2. Voyant de réservoir plein

Une première pour un sèche-linge à condensateur, vous pouvez visualiser le niveau d'eau de condensation à l'intérieur du réservoir à travers la partie transparente du panneau. Vous ne rentrerez plus à la maison uniquement pour constater un séchage non terminé. Si le réservoir est sur le point de nécessiter d'être vidé, vous le voyez et vous pouvez agir.

## 3. Séchage par capteur (séchage entièrement automatique)

Grâce à l'utilisation de capteurs d'humidité et de température, la durée du cycle et la consommation électrique sont contrôlées de façon numérique. Des niveaux de séchage homogènes, beaucoup plus sûrs pour vos tissus, et plus de souplesse pour des repassages faciles ou pour préparer le rangement à court ou à long terme dans l'armoire.

## 4. Éclairage intérieur (Séries DV9 et DV8)

Plus de chasse à la chaussette dans l'obscurité ; l'éclairage intérieur permet de visualiser aisément dans le tambour, facilitant beaucoup la prise systématique de chaque article.

## 5. Séchage sur grille (Série DV9 uniquement)

Il s'agit d'une fonction de séchage à basse température développée pour vous permettre une plus grande latitude au niveau des articles que vous pouvez sécher dans cet appareil. Les éléments délicats peuvent être mieux protégés en utilisant la plate-forme afin d'éviter l'action du tambour. Cette fonction est utile pour les collants ou les tissus vulnérables habituellement non adaptés à un sèche-linge. Même les chaussures de sport, qui ne sont pas appropriées à la rotation du tambour, peuvent être séchées en toute sécurité de cette manière.

## 6. Porte réversible pour une plus grande facilité d'ouverture, quel que soit l'emplacement.

Des lieux plus nombreux peuvent accueillir nos sèche-linge sans conflit de hublot, son sens d'ouverture étant facilement réversible. Cela est primordial pour les choix d'emplacement d'installation et aide également dans le cas où vous installez le sèche-linge sur un lave-linge. Vous pouvez changer le sens d'ouverture à gauche/à droite en fonction de votre intérieur.

## 7. Tambour Diamond pour un plus grand respect du linge

Le tambour en forme de diamant réduit l'usure et procure une excellente protection à votre linge.

## 8. Meilleur rendement énergétique

Les sèche-linge à pompe à chaleur procurent une grande économie d'énergie et vous bénéficiez des services d'un appareil de séchage à haute performance. Cette machine a été conçue pour optimiser l'utilisation de l'énergie et cet appareil offre beaucoup plus d'efficacité que la technologie originale des sèche-linge à condensation.

# consignes de sécurité

Félicitations pour l'achat de votre nouveau sèche-linge Samsung. Ce manuel contient de précieuses informations concernant l'installation, l'utilisation et l'entretien de votre appareil. Prenez le temps de le lire pour tirer pleinement profit de tous les avantages et de toutes les fonctionnalités de votre sèche-linge.



## AVERTISSEMENT - Risque d'incendie

- L'installation du sèche-linge doit être effectuée par un technicien qualifié.
- L'installation du sèche-linge doit se faire conformément aux instructions du fabricant et aux réglementations locales.
- Pour réduire les risques de blessure grave ou de décès, observez attentivement les consignes d'installation.

## REMARQUES IMPORTANTES SUR LES CONSIGNES DE SÉCURITÉ

Les consignes de sécurité et les avertissements décrits dans ce manuel ne sont pas exhaustifs. Il est de votre responsabilité de faire preuve de bon sens, de prudence et de discernement lors de l'installation, de l'entretien et de l'utilisation de votre sèche-linge.

Contactez toujours le fabricant en cas de problème ou de situation que vous ne comprenez pas.

## SYMBOLES ET MESURES DE SÉCURITÉ IMPORTANTS

 <b>AVERTISSEMENT</b>	Risques ou pratiques inadaptées susceptibles de causer de <b>graves blessures ou la mort.</b>
 <b>ATTENTION</b>	Risques ou pratiques inadaptées susceptibles de causer des <b>blessures plus mineures ou des dommages matériels.</b>
 <b>ATTENTION</b>	Pour réduire le risque d'incendie, d'explosion, d'électrocution ou de blessure lors de l'utilisation de votre lave-linge, observez les consignes élémentaires de sécurité suivantes :
	NE PAS faire.
	NE PAS démonter.
	NE PAS toucher.
	Suivez scrupuleusement les consignes.
	Débrancher la prise murale.
	S'assurer que l'appareil est relié à la terre afin d'éviter tout choc électrique.
	Contacter le service d'assistance technique pour obtenir de l'aide.
	Remarque
	Lisez le manuel d'utilisation.

**Ces icônes d'avertissement ont pour but d'éviter tout risque de blessure corporelle.**

**Respectez-les en toutes circonstances.**

**Lisez attentivement la section Consignes de sécurité de ce manuel et conservez ce dernier en lieu sûr afin de pouvoir le consulter ultérieurement.**

**Lisez attentivement toutes les consignes avant d'utiliser l'appareil.**

# consignes de sécurité

---



Cet appareil n'est pas conçu pour être utilisé par des personnes (y compris les enfants) inexpérimentées ou dont les capacités physiques, sensorielles ou mentales sont réduites, sauf si celles-ci sont sous la surveillance ou ont reçu les instructions d'utilisation appropriées de la personne responsable de leur sécurité.

Les enfants ne doivent pas utiliser l'appareil sans la surveillance d'un adulte.



N'interrompez jamais un programme en cours de cycle de séchage, sauf si vous sortez et étendez immédiatement le linge afin que la chaleur se dissipe.

Ne pas toucher la vitre du hublot au cours du cycle de séchage, elle est chaude. Cela pourrait entraîner des brûlures.

## INSTRUCTIONS CONCERNANT LA MARQUE DEEE

---



### **Les bons gestes de mise au rebut de ce produit (Déchets d'équipements électriques et électroniques)**

**(Applicable aux pays disposant de systèmes de collecte séparés)**

Ce symbole sur le produit, ses accessoires ou sa documentation indique que ni le produit, ni ses accessoires électroniques usagés (chargeur, casque audio, câble USB, etc.) ne peuvent être jetés avec les autres déchets ménagers. La mise au rebut incontrôlée des déchets présentant des risques environnementaux et de santé publique, veuillez séparer vos produits et accessoires usagés des autres déchets. Vous favoriserez ainsi le recyclage de la matière qui les compose dans le cadre d'un développement durable.

Les particuliers sont invités à contacter le magasin leur ayant vendu le produit ou à se renseigner auprès des autorités locales pour connaître les procédures et les points de collecte de ces produits en vue de leur recyclage.

Les entreprises et particuliers sont invités à contacter leurs fournisseurs et à consulter les conditions de leur contrat de vente. Ce produit et ses accessoires ne peuvent être jetés avec les autres déchets.





## SYMBOLES D'AVERTISSEMENT À RESPECTER ABSOLUMENT POUR L'INSTALLATION

---



L'installation de cet appareil doit être effectuée par un technicien ou un centre de réparation qualifié.

- Le non-respect de cette consigne peut entraîner des chocs électriques, des incendies, une explosion, des problèmes avec le produit ou des blessures.

Branchez le cordon d'alimentation sur une prise murale 220~240 V CA/50 Hz ou supérieur et utilisez cette prise uniquement pour cet appareil. N'utilisez pas de rallonge.

- Le fait de partager une prise murale avec d'autres appareils à l'aide d'une multiprise ou d'une rallonge peut entraîner des chocs électriques ou des incendies.
- Assurez-vous que la tension, la fréquence et le courant sont identiques à ceux inscrits sur les spécifications du produit. Le non-respect de cette consigne peut entraîner des chocs électriques ou des incendies. Branchez correctement le cordon d'alimentation dans la prise murale.

Éliminez régulièrement toute eau, poussière ou corps étranger des prises murales et zones de contact à l'aide d'un chiffon sec.

- Débranchez le cordon d'alimentation et nettoyez-le à l'aide d'un chiffon sec.
- Le non-respect de cette consigne peut entraîner des chocs électriques ou des incendies.

Conservez tous les matériaux d'emballage hors de portée des enfants ; les matériaux d'emballage présentent des dangers pour les enfants.

- Si un enfant met un sac en plastique sur sa tête, il risque de s'asphyxier.
- 



Cet appareil doit être correctement mis à la terre.

Ne reliez pas le conducteur de terre de l'appareil à un tuyau de gaz, un tuyau de canalisation en plastique ou une ligne téléphonique.

- Cela pourrait causer des chocs électriques, des incendies, une explosion ou des problèmes avec le produit.
- Ne branchez jamais le cordon d'alimentation sur une prise qui n'est pas correctement reliée à la terre et qui n'est pas conforme aux réglementations locales et nationales en vigueur.

N'installez pas l'appareil en extérieur.

---



N'utilisez pas de prise ou de cordon d'alimentation endommagé(e) ou de prise murale mal fixée.

- Cela pourrait entraîner un choc électrique ou un incendie.

Si la prise (cordon d'alimentation) est endommagée, elle doit être remplacée par le fabricant, son réparateur ou un technicien de qualification équivalente, afin d'éviter tout danger.

Cet appareil doit être positionné de manière à ce que la prise électrique soit accessible après installation.

Ne tirez pas et ne pliez pas excessivement le cordon d'alimentation.

Ne vrillez pas et n'attachez pas le cordon d'alimentation.

N'accrochez pas le cordon d'alimentation sur un objet métallique, ne posez pas d'objet lourd sur le cordon d'alimentation, ne l'insérez pas entre des objets et ne le coincez pas dans l'espace situé derrière l'appareil.

- Cela pourrait entraîner un choc électrique ou un incendie.

Ne tirez pas sur le cordon d'alimentation pour le débrancher.

- Débranchez le cordon en tenant la prise.
- Le non-respect de cette consigne peut entraîner des chocs électriques ou des incendies.

Cet appareil doit être correctement mis à la terre. Ne branchez jamais le cordon d'alimentation sur une prise qui n'est pas correctement reliée à la terre et qui n'est pas conforme aux réglementations locales et nationales en vigueur. Consultez les consignes d'installation pour relier cet appareil à la terre.

Installez cet appareil sur un emplacement dont la surface est dure et plane.

- Le non-respect de cette consigne peut entraîner des vibrations et des bruits anormaux ou des problèmes avec l'appareil.

Un composant de la laque à cheveux pouvant affecter la propriété hydrophile de l'échangeur de chaleur, ce qui pourrait entraîner la formation d'humidité sur la surface extérieure de l'appareil lors du refroidissement, n'installez pas cet appareil dans un salon de beauté.

---

# consignes de sécurité



## SYMBOLES D'AVERTISSEMENT À RESPECTER ABSOLUMENT LORS DE L'UTILISATION



Ne laissez pas les enfants ou les animaux domestiques aller sur ou dans l'appareil. Lors de l'élimination de l'appareil, démontez le verrou de la porte (levier)

- afin d'éviter tout risque de chute et de blessures.
- Si un enfant se retrouve enfermé dans l'appareil, il risque de s'asphyxier.

Ne tentez pas d'accéder à l'intérieur de l'appareil lorsque le tambour tourne.

Ne vous asseyez pas sur l'appareil et ne vous appuyez pas contre sa porte ;

- vous risqueriez de le faire basculer et de vous blesser.

Ne faites sécher que du linge préalablement essoré dans un lave-linge.

Ne faites jamais sécher du linge sale.

Ne buvez pas l'eau de condensation.

N'interrompez jamais un programme en cours, sauf si vous sortez et étendez immédiatement le linge afin que la chaleur se dissipe.

Ne faites pas sécher de linge ayant été en contact avec des substances inflammables (ex. : essence, kérosène, benzène, solvant, alcool, etc.) ;

- vous risqueriez de vous électrocuter ou de provoquer un incendie ou une explosion.

Ne laissez pas les animaux domestiques s'approcher du sèche-linge.

- Cela pourrait entraîner un choc électrique ou des blessures.

Lors de l'élimination de l'appareil, déposez la porte et le cordon d'alimentation

- afin d'éviter de provoquer des blessures ou d'endommager le cordon.

Ne touchez pas la prise d'alimentation avec des mains mouillées.

- Cela pourrait entraîner un choc électrique.

En cas de fuite de gaz (gaz de ville, propane, gaz LP), ne touchez pas l'appareil ou le cordon d'alimentation mais ventilez immédiatement.

- Pour ce faire, n'utilisez pas un ventilateur.
- Une étincelle peut entraîner une explosion ou un incendie.



Ne procédez pas à la réparation, au remplacement ou à l'entretien des pièces de l'appareil sauf si le manuel d'entretien-réparation contient des recommandations spécifiques en la matière. Vous devez en outre disposer des compétences requises pour réaliser l'opération.



Ne tentez pas de réparer, de démonter ou de modifier l'appareil vous-même.

- N'utilisez pas de fusible (cuivre, fil d'acier, etc.) autres que le fusible standard.
- En cas de besoin de réparation ou de réinstallation de l'appareil, contactez le centre de réparation le plus proche.
- Le non-respect de cette consigne peut entraîner des chocs électriques, des incendies, des problèmes avec le produit ou des blessures.

Le produit que vous avez acheté est prévu pour une utilisation domestique uniquement.

L'utilisation à des fins professionnelles est considérée comme une utilisation non conforme du produit. Dans ce cas, le produit ne sera pas couvert par la garantie standard prévue par Samsung et Samsung ne saura en aucun cas être tenu pour responsable en cas de dysfonctionnements ou dommages résultant d'une utilisation non conforme.

Si l'appareil émet des bruit anormaux ou dégage une odeur de brûlé ou de la fumée, coupez immédiatement l'alimentation électrique et contactez le centre de réparation.

- Dans le cas contraire, cela pourrait entraîner un choc électrique ou un incendie.



ATTENTION

## SIGNES DE PRÉCAUTION LORS DE L'UTILISATION



Ne montez pas sur l'appareil et ne placez pas d'objets (tels que linge, bougies allumées, cigarettes allumées, vaisselle, produits chimiques, objets métalliques, etc.) sur l'appareil.

- Cela pourrait causer des chocs électriques, des incendies, des problèmes avec l'appareil ou des blessures.

Ne touchez pas la porte en verre ni l'intérieur du tambour pendant ou juste après le séchage : ces éléments peuvent en effet devenir très chauds.

- Cela pourrait entraîner des brûlures.

N'actionnez pas les boutons à l'aide d'objets tranchants tels que des aiguilles, des couteaux, les ongles etc.

- Cela pourrait entraîner un choc électrique ou des blessures.

Ne faites pas sécher de linge contenant des élastiques (latex) ou d'autres matériaux semblables au caoutchouc.

- Le caoutchouc pourrait s'enflammer sous l'effet de la chaleur.

Ne faites pas sécher de linge ayant été en contact avec de l'huile végétale ou de l'huile de cuisson : même lavés, les articles en contiennent encore. Utilisez le programme de refroidissement afin de ne pas faire chauffer ce linge.

- La chaleur issue de l'oxydation de l'huile pourrait entraîner un incendie.

Assurez-vous que toutes les poches des vêtements à sécher sont vides.

- Les objets durs et pointus, comme les pièces de monnaie, les épingles de sûreté, les clous, les vis ou les pierres, peuvent occasionner d'importants dégâts à l'appareil.

Évitez de sécher des vêtements ayant de grandes boucles, des boutons ou d'autres parties métalliques lourdes (fermetures éclair, crochets et ceilletons, couvre-boutons).

Si nécessaire, utilisez un filet à linge pour le linge petit et léger tel que ceinture en tissu, liens de tablier et soutien-gorge avec armatures susceptibles de se détacher ou de se rompre pendant un programme.

Il est recommandé de ne pas employer les feuilles de séchage pour réduire l'électricité statique car cela pourrait endommager votre linge et provoquer des dommages potentiels sur l'appareil.

- Ceci pourrait endommager le linge.

N'utilisez pas le sèche-linge à proximité de poussières explosives (ex. : poussière de charbon, farine de blé, etc.).

- Cela pourrait entraîner un choc électrique, un incendie ou une explosion.

N'entreposez pas de matériaux inflammables à proximité du produit.

- Vous risqueriez de libérer des gaz toxiques, d'endommager des pièces, de vous électrocuter ou de provoquer un incendie ou une explosion.
- L'appareil ne doit pas être installé derrière des portes verrouillables, etc.

Contient des gaz à effet de serre fluorés encadrés par le protocole de Kyoto.

Système hermétiquement scellé.

Ne laissez pas échapper des gaz dans l'atmosphère.

Type de fluide frigorigène : R-134a

- Quantité : 0,4 kg
- Potentiel de réchauffement de la planète (PRP) : 1300



AVERTISSEMENT

## SYMBOLES D'AVERTISSEMENT À RESPECTER ABSOLUMENT POUR LE NETTOYAGE

Ne nettoyez pas l'appareil en pulvérisant directement de l'eau dessus.

N'utilisez pas de benzène, de diluant ou d'alcool pour nettoyer l'appareil.

- Cela pourrait entraîner des décolorations, des déformations, des dommages, des chocs électriques ou un incendie.

Avant d'effectuer un nettoyage ou un entretien, débranchez le cordon d'alimentation de la prise murale.

- Le non-respect de cette consigne peut entraîner des chocs électriques ou des incendies.

Nettoyez le compartiment du filtre avant et après chaque programme.

Nettoyez régulièrement l'intérieur de l'appareil en faisant appel à un technicien de maintenance agréé.

Nettoyez l'échangeur de chaleur à l'aide d'une brosse douce ou d'un aspirateur une fois par mois. Ne touchez pas l'échangeur de chaleur avec les mains. Sinon, vous risquez de vous blesser.

L'intérieur du sèche-linge doit être nettoyé régulièrement par un technicien de maintenance qualifié.

# table des matières

## INSTALLATION DU SÈCHE-LINGE

9

- 9 Déballage de votre sèche-linge et guide d'installation
- 9 Extérieur du sèche-linge
- 10 À vérifier avant l'installation
- 10 Avant d'utiliser l'appareil :
- 10 Remarque importante pour l'installateur
- 10 Choix de l'emplacement d'installation
- 10 Encastrement dans une niche ou installation dans un placard
- 11 Normes électriques
- 11 Mise à la terre
- 12 Installation côte à côte
- 12 Liste de contrôle final pour l'installation
- 13 Vidange de l'eau sans utilisation du réservoir d'eau
- 13 Raccorder le tuyau de vidange
- 15 Installation en superposition
- 16 Inversion du hublot

## INSTRUCTIONS ET CONSEILS D'UTILISATION

18

- 18 Présentation du panneau de commandes
- 21 Sécurité enfant
- 21 Arrêt différé
- 22 Smart Check
- 23 Séchage sur grille (Série DV9 uniquement)
- 24 Chargement du sèche-linge
- 24 Mise en marche

## ENTRETIEN ET NETTOYAGE

25

- 25 Nettoyage de l'échangeur de chaleur
- 25 Panneau de commandes
- 25 Tambour en acier inoxydable
- 25 Extérieur du sèche-linge
- 26 Élimination de l'eau de condensation (☁)
- 26 Nettoyage du boîtier du filtre (☑)
- 27 Nettoyage du filtre de l'échangeur de chaleur (⚠)

## CONSEILS D'ENTRETIEN DU LINGE

28

- 28 Conseils d'entretien du linge

## DÉPANNAGE

29

- 29 Vérifiez les points suivants si votre sèche-linge...
- 31 Codes d'erreur

## ANNEXE

32

- 32 Tableau des symboles textiles
- 33 Protection de l'environnement
- 33 Déclaration de conformité
- 33 Caractéristiques techniques
- 34 Tableau des cycles
- 35 Fiche technique des sèche-linge domestiques

# installation du sèche-linge

## DÉBALLAGE DE VOTRE SÈCHE-LINGE ET GUIDE D'INSTALLATION

Laissez un professionnel installer correctement votre sèche-linge. Si vous contactez le service après-vente suite à une installation, des réglages ou un branchement mal exécutés, la responsabilité relève de l'installateur. Il est recommandé de faire appel à un professionnel pour installer cet appareil, notamment pour les installations les plus difficiles impliquant la vidange dans la canalisation d'eau principale ou le montage de l'appareil en superposition. Si des problèmes d'installation conduisent à la visite d'un technicien pour résoudre une défaillance, cela est typiquement considéré comme étant de la responsabilité de l'installateur.

Vérifiez que vous disposez de tous les éléments requis pour installer correctement l'appareil (220-240 V CA/50 Hz).

Une PRISE ÉLECTRIQUE AVEC MISE A LA TERRE. Reportez-vous à la partie « Normes électriques » (page 11).

## EXTÉRIEUR DU SÈCHE-LINGE

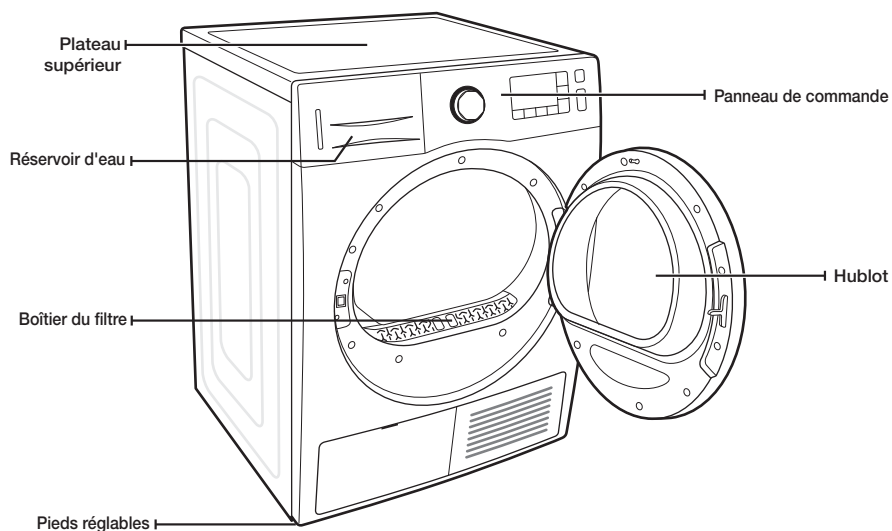

### Pièces



Guide du tuyau de vidange



Serre-câble



Raccord de tuyau



Long tuyau de vidange (2 m)



Manuel d'utilisation



Séchage sur grille (Série DV9)



## NORMES ÉLECTRIQUES

---



Normes électriques : 220~240 V CA/50 Hz.



- Un branchement incorrect du conducteur de mise à la terre peut représenter un risque de surtension électrique.

Demandez conseil à un électricien ou un réparateur agréé si vous avez des doutes quant à la mise à la terre de l'appareil. Ne modifiez pas la prise fournie avec le sèche-linge ; si celle-ci ne correspond pas à la prise secteur, demandez à un électricien qualifié d'installer une prise adéquate.

- Afin d'éviter tout risque d'incendie, d'électrocution ou de blessure, il est essentiel que le câblage et la mise à la terre soient réalisés conformément aux normes locales en vigueur ; en l'absence de normes locales, il relève de votre responsabilité de fournir des services électriques adaptés à votre sèche-linge.

## MISE À LA TERRE

---

Votre sèche-linge doit être mis à la terre. En cas de panne ou de défaillance du sèche-linge, la mise à la terre réduira le risque de surtension électrique en fournissant au courant électrique un chemin de moindre résistance.

Votre sèche-linge est équipé d'un cordon doté d'une prise à 3 broches avec conducteur de terre destinée à être branchée sur une prise murale correctement installée et reliée à la terre.



Ne reliez jamais un conducteur de terre à une conduite de plomberie en plastique, une conduite de gaz ou une conduite d'eau chaude.

Un branchement incorrect du conducteur de terre peut provoquer une surtension électrique.

Demandez conseil à un électricien ou à un réparateur agréé si vous avez des doutes quant à la mise à la terre correcte du sèche-linge. Ne modifiez pas la fiche fournie avec le sèche-linge. Si elle n'est pas adaptée à la prise murale, faites appel à un électricien qualifié pour installer une prise appropriée.



Si vous ne reliez pas l'appareil à la terre, vous vous exposez à des risques d'incendie ou d'électrocution.

# installation du sèche-linge

## INSTALLATION CÔTE À CÔTE

Pour une installation optimale, nous vous recommandons de faire appel à un professionnel.

### Installation :

1. Installez votre sèche-linge à l'emplacement approprié. Vous pouvez par exemple installer le sèche-linge et le lave-linge côte à côte. Posez deux des plateaux en carton sur le sol. Inclinez le sèche-linge sur le côté pour le poser sur les deux plateaux.
2. Remettez le sèche-linge à la verticale.
3. Pour pouvoir offrir des performances optimales, le sèche-linge doit être parfaitement de niveau. Pour minimiser les vibrations, le bruit et les mouvements indésirables, le sol sur lequel le sèche-linge est installé doit être de niveau et parfaitement stable.

-  Pour positionner le sèche-linge à la même hauteur que le lave-linge, rétractez entièrement les pieds réglables en les faisant tourner dans le sens anti-horaire, puis desserrez les pieds dans le sens horaire.

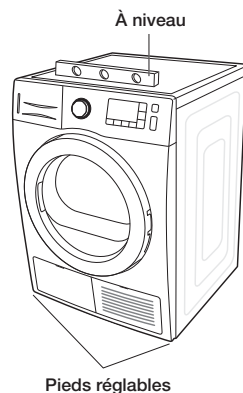
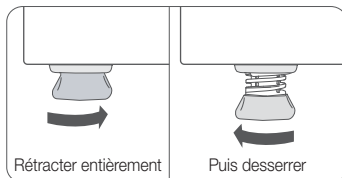

-  Ajustez les pieds uniquement pour atteindre le niveau requis. En effet, si vous étendez les pieds plus que nécessaire, cela augmentera les vibrations.

4. Consultez la section Normes électriques (page 11).  
AVANT TOUTE MISE EN MARCHE OU ESSAI.
5. À l'aide d'un niveau, contrôlez la position du sèche-linge et réglez les pieds si nécessaire.
6. Branchez le sèche-linge et vérifiez qu'il fonctionne correctement en vous servant de la liste de contrôle ci-dessous.

## LISTE DE CONTRÔLE FINAL POUR L'INSTALLATION

- Le sèche-linge est branché sur une prise électrique et correctement relié à la terre.
- Le sèche-linge est à niveau et ses pieds sont posés au sol de manière stable.
- Allumez votre sèche-linge pour vérifier qu'il fonctionne correctement, puis éteignez-le.
- Enfin, vérifiez si l'erreur HE se produit après le fonctionnement du cycle de séchage d'une durée de 20 minutes.



## VIDANGE DE L'EAU SANS UTILISATION DU RÉSERVOIR D'EAU

Il est possible d'utiliser le sèche-linge sans avoir recours au réservoir d'eau en suivant la procédure ci-dessous.

Installez le tuyau de vidange afin de permettre à l'eau de s'évacuer correctement.

- Dans le cas contraire, l'eau peut déborder et provoquer des dommages matériels.

### RACCORDER LE TUYAU DE VIDANGE

Le sèche-linge peut pomper l'eau de condensation vers l'extérieur directement par le biais du tuyau de vidange fourni.

Voici comment raccorder le tuyau de vidange.

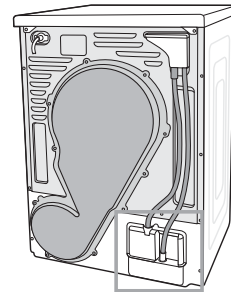

1. Débranchez le tuyau de vidange **A**.

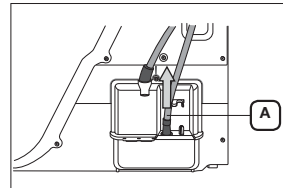

2. Reliez-le **A** à l'autre orifice.

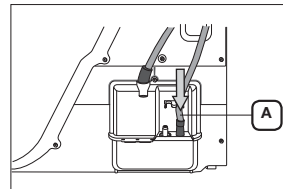

3. Raccordez le tuyau fourni (tuyau de vidange long) **B** à l'orifice situé à côté de celui où est raccordé le tuyau de vidange **A**.



- La pompe de vidange du sèche-linge pouvant seulement élever l'eau de vidange à une hauteur de 90 cm, lorsque vous connectez le tuyau de vidange **B** au point de vidange, assurez-vous que la hauteur de ce point n'excède pas 90 cm.

Une erreur de vidange peut se produire si le point de vidange excède 90 cm. Si une telle erreur se produit, le panneau de commande affiche un code d'erreur.

- Après avoir raccordé le tuyau de vidange, vous pouvez directement vidanger l'eau de condensation via la sortie vidange par le tuyau de vidange raccordé, un évier ou la sortie vidange d'un évier.

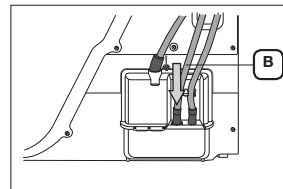

# installation du sèche-linge

## Raccorder le tuyau de vidange



Ne prolongez pas le tuyau de vidange.

- L'eau pouvant fuir au niveau des raccords, utilisez un long tuyau de vidange plutôt que plusieurs tuyaux courts raccordés. Si vous êtes obligé de raccorder plusieurs tuyaux, veillez à rendre les raccords étanches à l'aide de joints silicone. (N'utilisez pas du ruban isolant électrique pour les joints.)

L'extrémité du tuyau de vidange peut être positionnée de trois manières différentes :

1. **Sur le bord d'un lavabo :** Le tuyau de vidange doit être positionné à moins de 90 cm de haut. Si l'extrémité du tuyau de vidange doit être positionné au-dessus du niveau du sol, nous recommandons une hauteur de 60 à 90 cm. Afin que le bout du tuyau reste coudé, utilisez le guide en plastique fourni. Fixez le guide au mur avec un crochet ou au robinet avec un lien, afin que le tuyau de vidange ne bouge pas.

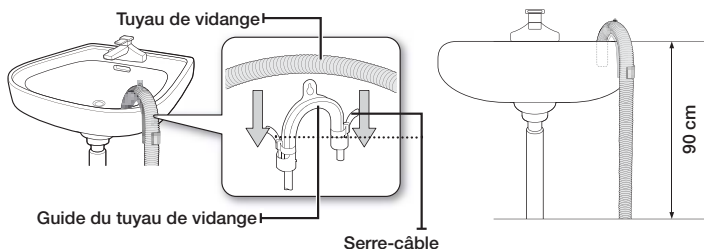

2. Assemblez le tuyau de vidange et son guide, et fixez-les à l'aide du serre-câble.
3. Il est possible de vidanger l'eau de condensation en raccordant directement le tuyau fourni (tuyau de vidange long) à la sortie vidange.

## Raccordement du tuyau direct

Il est possible de vidanger l'eau de condensation issue du séchage en raccordant le tuyau de vidange à la vidange d'un évier.

1. Raccordez le raccord de tuyau et le tuyau.



Des fuites peuvent survenir au niveau du raccord de tuyau et du tuyau de vidange fourni : assurez-vous que ces éléments sont bien fixés.

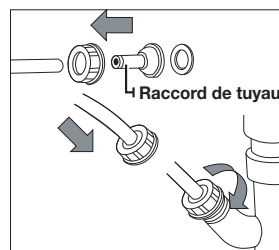

2. Raccordez l'extrémité du tuyau à la vidange de l'évier.

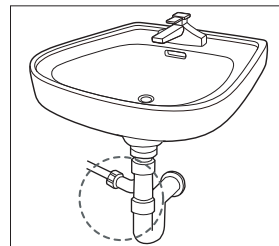

## INSTALLATION EN SUPERPOSITION

 Si vous souhaitez vous procurer le kit de superposition en option, contactez notre service clientèle Samsung ou un distributeur proche de chez vous. [Réf. SK-DH/SK-DA/SKK-DF]  
Le kit de superposition varie en fonction des modèles.

N'utilisez l'appareil qu'une heure après l'installation du kit de superposition ; l'appareil devant être penché lors de l'installation de ce kit, il ne doit être utilisé que lorsque l'huile dans le compresseur est redevenue stable.

1. Couchez tout d'abord le sèche-linge sur l'un de ses côtés. Placez le carton d'emballage en dessous afin de ne pas endommager la finition de l'appareil.

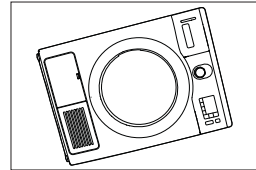

2. Posez des patins en caoutchouc à la base du sèche-linge.
  - Les patins en caoutchouc se trouvent dans le sachet de pièces. Insérez les patins en caoutchouc dans les logements situés à la base des pieds de réglage.
  - Le kit de superposition est vendu séparément.

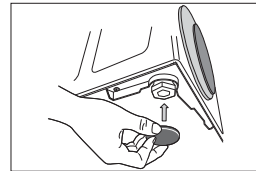

3. Remplacez le sèche-linge à la verticale.



Le kit de superposition est à utiliser uniquement sur les appareils de la gamme Samsung.

4. Fixez les attaches sur le sèche-linge.
  - Retirez la vis du capot supérieur du lave-linge en commençant par la face arrière gauche. Alignez les trous des attaches situés sur la gauche sur le trou de la vis du capot supérieur situé sur la face arrière gauche de l'appareil, et réengagez la vis.



Ne serrez pas la vis afin de faciliter l'alignement avec le trou du sèche-linge.

- Répétez l'étape ci-dessus pour le côté droit.

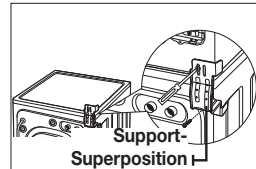

5. Installez le sèche-linge et le support sur le lave-linge.



Placez le sèche-linge sur le lave-linge. Protégez le panneau de commande du lave-linge avec du carton ou un autre matériau. Veillez à ce que le sèche-linge ne masque pas le panneau de commande du lave-linge.

Risque de blessures. Il est recommandé de soulever le sèche-linge à plus de deux personnes étant donné son poids et ses dimensions. Le non-respect de cette consigne peut entraîner des blessures.

- Alignez les trous du support sur ceux situés à l'arrière du sèche-linge. À l'aide d'un tournevis cruciforme, serrez les deux vis à tôle M4x12.
- Serrez les vis du support du lave-linge, puis serrez toutes les vis du kit de superposition.

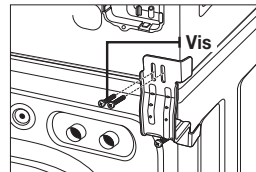

6. Terminer l'installation.



- Pour terminer l'installation du lave-linge, reportez-vous à son manuel d'installation.
- Pour terminer l'installation du sèche-linge, reportez-vous à son manuel d'installation.
- Faites glisser ou déplacez doucement l'ensemble lave-linge/sèche-linge vers son emplacement définitif. Utilisez des patins en feutre ou d'autres dispositifs pour aider au déplacement et protéger le sol.

Ne poussez pas le sèche-linge une fois celui-ci installé sur le lave-linge. Vous risqueriez de vous coincer les doigts.

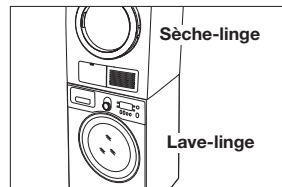

# installation du sèche-linge

## INVERSION DU HUBLOT

Selon vos exigences en termes d'emplacement, d'espace disponible etc., vous pouvez inverser le sens d'ouverture de la porte.

 Cette opération est effectuée en fonction des besoins du client. Le technicien agréé ou le client lui-même peut effectuer cette opération.

1. Débranchez le cordon d'alimentation.
2. Retirez les deux vis de la charnière du hublot.
3. Soulevez le hublot pour le retirer du sèche-linge.

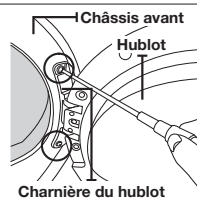

4. Retirez les 16 vis.  
Démontez l'étanchéité à l'air et retirez les 6 vis (3 vis à tête plate sur le dessus et 3 vis à tête ronde en bas).  
(Uniquement pour les modèles à porte Crystal Gloss)

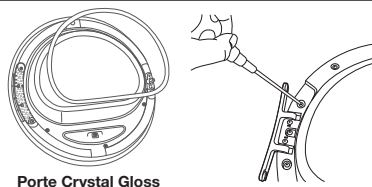

5. Après avoir retiré la vis, faites pivoter la charnière du hublot, la poignée du hublot de 180°, comme indiqué sur la figure.



- Lors de la manipulation de l'appareil, veillez à ne pas retirer le joint du hublot.

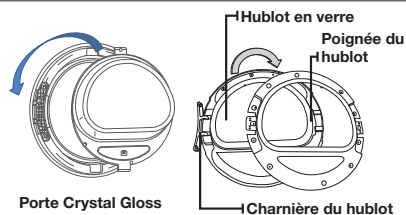

6. Serrez les 16 vis aux positions correctes.  
Serrez les 6 vis et remettez l'étanchéité d'air en place.  
(Uniquement pour les modèles à porte Crystal Gloss)
7. Notez que deux des vis ont une longueur différente des autres.  
(Utilisez les vis plus longues pour la poignée.)

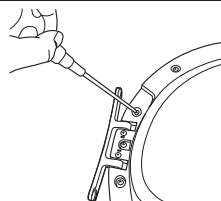

8. Modifiez l'emplacement de la vis à l'arrière de la charnière.

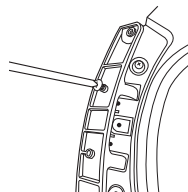

9. Serrez la vis du trou inférieur.

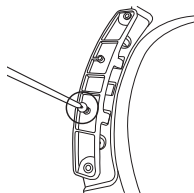

10. Retirez les deux vis maintenant le châssis avant sur la gauche.  
11. Retirez les deux vis maintenant la poignée sur la gauche.

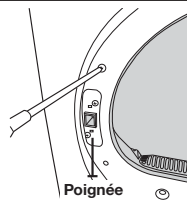

12. Placez-vous du côté droit de l'appareil et serrez les deux vis maintenant le châssis avant et les deux vis maintenant la poignée.

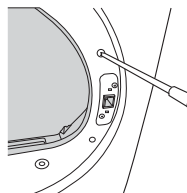

13. Alignez la porte sur les trous de fixation.  
14. Serrez les deux vis maintenant la charnière.

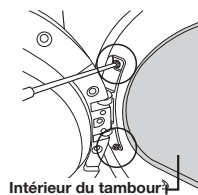

 Si nécessaire, vous pouvez remettre la porte dans sa position initiale en suivant la procédure ci-dessus.

# instructions et conseils d'utilisation

 afin de limiter les risques d'incendie, d'électrocution ou de blessures, consultez la section **CONSIGNES IMPORTANTES DE SÉCURITÉ** avant d'utiliser cet appareil.

## PRÉSENTATION DU PANNEAU DE COMMANDES

### [Série DV9, DV8]

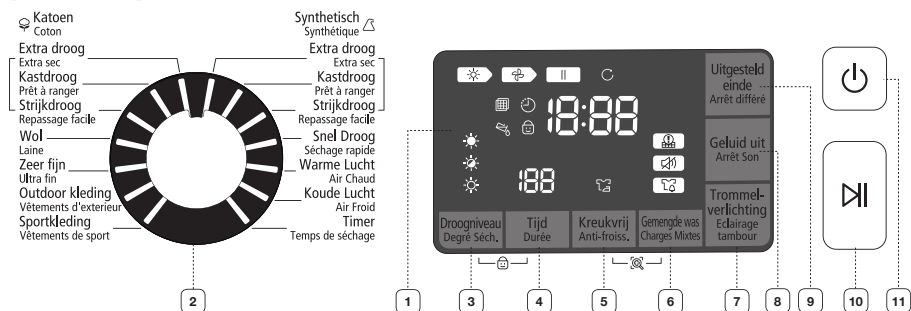

### [Série DV7]

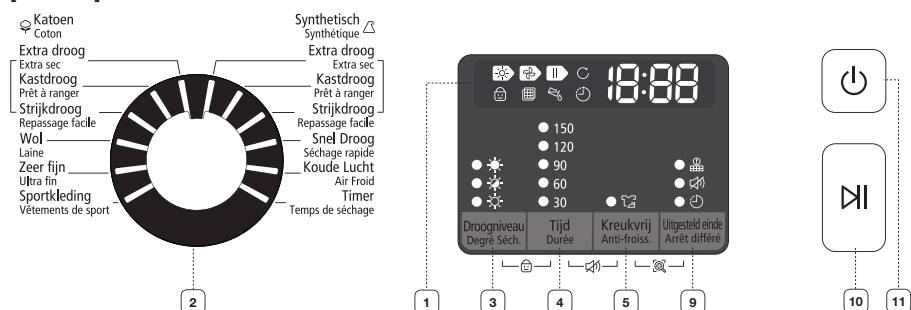

### 1 Affichage numérique





Affiche le temps de séchage restant, toutes les informations relatives au programme ainsi que les messages d'erreur.

La fenêtre d'affichage montre la durée estimée restante du programme une fois que vous avez appuyé sur le bouton **Départ/Pause**. La durée estimée restante peut varier au fur et à mesure de la progression du programme.



Le voyant Drying (séchage) s'allume et reste allumé jusqu'à la fin du programme.

Lorsque le sèche-linge entre en phase de refroidissement, le voyant de refroidissement s'allume. Lorsque le sèche-linge est en mode Anti-froiss., le voyant correspondant s'allume.

Lorsque le programme est terminé, la mention « End » (Fin) s'affiche à l'écran, jusqu'à ce que vous appuyiez sur le bouton **Départ/Pause** ou **Marche/Arrêt**. Si votre sèche-linge est en pause pendant un programme, les voyants s'allument jusqu'à ce que vous appuyiez sur le bouton **Départ/Pause**.

















<p><b>2</b> Sélecteur de cycle</p>	<p>Lorsque vous allumez votre sèche-linge, le cycle [Coton] Prêt à ranger est sélectionné par défaut.</p> <p>Tournez le Sélecteur de cycle pour sélectionner le cycle que vous souhaitez.</p> <p><b>Coton</b> - Pour les cotons, draps, linge de table, sous-vêtements, serviettes, chemises, etc. peu ou moyennement sales.</p> <ul style="list-style-type: none"> <li>• Extra sec - Pour les textiles non fragiles ou articles devant ressortir entièrement secs.</li> <li>• Prêt à ranger - Pour le linge en coton, sous-vêtements et linge de table (NE convient PAS aux jeans).</li> <li>• Repassage facile - laisse le linge légèrement humide pour faciliter le repassage.</li> </ul> <p><b>Synthétique</b> : chemisiers, chemises, etc., peu ou moyennement sales, en polyester (Diolen, Trevira), polyamide (Perlon, Nylon) ou autre matière similaire.</p> <ul style="list-style-type: none"> <li>• Extra sec - Pour les textiles non fragiles ou articles devant ressortir entièrement secs.</li> <li>• Prêt à ranger - Ce programme permet de sécher des chemises, des chemisiers et du linge de lit et de table. (NE convient PAS aux jeans).</li> <li>• Repassage facile - Laisse le linge légèrement humide pour faciliter le repassage.</li> </ul> <p><b>Séchage rapide</b> - 60 min est automatiquement réglé comme durée de séchage.</p> <p><b>Air Chaud</b> - Pour les articles de petite taille, linge légèrement humide et textiles normaux pendant 30 minutes. (Séries DV9 et DV8)</p> <p><b>Air Froid</b> - tout textile nécessitant un rafraîchissement sans réchauffement.</p> <p><b>Temps de séchage</b> - Ce programme permet de sélectionner la durée du cycle souhaitée. Positionnez le sélecteur sur le programme Temps de séchage, puis appuyez sur le bouton <b>Durée</b> pour définir la durée de séchage. Appuyez plusieurs fois sur le bouton <b>Durée</b> pour faire défiler les temps. Le temps de séchage augmente par incréments de 30 minutes jusqu'à 150 minutes.</p> <p>Après le séchage du linge à l'aide du cycle normal, si vous jugez que le linge n'est pas complètement sec, vous pouvez augmenter la durée de séchage à l'aide du cycle Temps de séchage.</p> <p>Après le séchage du linge à l'aide d'un cycle de séchage, si vous jugez que le linge n'est pas complètement sec, vous pouvez augmenter la durée de séchage à l'aide du cycle Temps de séchage.</p> <p><b>Vêtements de sport</b> - Pour les vêtements de sport légers tels que les survêtements.</p> <p><b>Vêtements d'extérieur</b> - Pour les articles imperméables comme les vêtements de montagne, les combinaisons de ski et les vêtements de sport. Les textiles concernés incluent les finitions et les fibres intelligentes telles que le spandex, le stretch et les microfibrés. Nous vous recommandons d'utiliser ce cycle de séchage après avoir lavé votre linge en utilisant le cycle Vêtements d'extérieur dans votre lave-linge. (Séries DV9 et DV8)</p> <p><b>Ultra fin</b> - Le programme Délicats est conçu pour la lingerie.</p> <p><b>Laine</b> - Pour les lainages lavables en machine et séchables en sèche-linge uniquement.</p> <p> Pour un meilleur résultat, retournez les vêtements avant de les faire sécher.</p> <p>Une surcharge du sèche-linge peut entraîner une baisse des performances. Pour connaître la charge maximale de chaque programme de séchage, reportez-vous au Tableau des programmes en annexe.</p>
<p><b>3</b> Bouton Degré Séch.</p>	<p>Pour sélectionner le niveau de séchage dans les cycles Coton, Synthétique, appuyez sur le bouton <b>Degré Séch.</b>. Un voyant s'allume à côté du niveau de séchage souhaité.</p> <p>Appuyez plusieurs fois sur le bouton pour faire défiler les différents paramètres. Pour le séchage les quantités de linge les plus importantes, vous devrez peut-être choisir le réglage Dry (Séchage) «  ou  ».</p> <p>L'icône «  » a été conçu pour sécher partiellement le linge. Utilisez-le pour les articles qui doivent finir de sécher à plat ou en suspension.</p>
<p><b>4</b> Bouton Durée</p>	<p>Lors de l'utilisation des cycles Temps de séchage, Air Chaud, Air Froid, vous pouvez ajuster la durée en appuyant sur le bouton <b>Durée</b>.</p> <p>30 min → 60 min → 90 min → 120 min → 150 min (Les options de durée 120 min et 150 min ne sont pas disponibles pour les programmes Air Chaud et Air Froid.)</p> <p>Excepté pour le cycle Temps de séchage, Séchage rapide, Air Chaud, Air Froid, le voyant de durée est éteint car le temps de séchage est calculé en fonction du taux d'humidité du linge.</p>

# instructions et conseils d'utilisation

<p><b>5</b> <b>Bouton Anti-froiss.</b></p>	<p>Cette fonction assure 120 minutes de rotation à froid par intermittence à la fin du programme pour éviter de froisser le linge. Appuyez sur le bouton <b>Anti-froiss.</b> pour activer cette fonction.</p> <p>Le voyant situé au-dessus du bouton s'allume lorsque la fonction Anti-froiss. est sélectionnée. Des rotations périodiques du tambour après la fin du séchage empêchent le linge séché de se froisser. (Même après l'affichage du message « End » (Fin), le tambour continue de tourner par intermittence.)</p>
<p><b>6</b> <b>Bouton Charges Mixtes</b></p>	<p>Ce signal d'alarme retentit lorsque le degré de séchage « légèrement humide » (séchage à 80 %) est atteint pour une charge comportant différents types de matériaux et de textiles. Si la condition correspondante est remplie, la DEL de la fonction Sonnerie charges mixtes clignote.</p>
<p><b>7</b> <b>Bouton Eclairagetambour</b></p>	<p>Cette fonction permet d'éclairer le tambour lorsque le sèche-linge est en marche. (Séries DV9 et DV8)</p> <p> Vous pouvez activer/désactiver cette fonction à tout moment, que le sèche-linge soit en cours de cycle ou non. Si vous ne désactivez pas la fonction Éclairage du tambour dans les 5 minutes suivant son activation, l'éclairage s'éteindra automatiquement.</p>
<p><b>8</b> <b>Bouton Arrêt Son</b></p>	<p>La fonction Arrêt Son peut être sélectionnée durant tous les programmes. Lorsqu'elle est active, le son est coupé dans tous les programmes. Le réglage reste activé même si vous éteignez et allumez l'appareil à plusieurs reprises.</p> <p> Pour les modèles de la série DV7, appuyez simultanément sur les boutons <b>Durée</b> et <b>Anti-froiss.</b> pendant trois secondes.</p>
<p><b>9</b> <b>Bouton Arrêt différé</b></p>	<p>Appuyez sur ce bouton à plusieurs reprises pour faire défiler les options Arrêt différé disponibles. (de 3 à 19 heures, par tranches d'une heure).</p> <p>L'heure affichée correspond à celle à laquelle le cycle de séchage se terminera. Voir page 21 pour plus d'informations.</p>
<p><b>10</b> <b>Bouton Départ/Pause</b></p>	<p>Permet de démarrer un cycle de séchage. Si vous appuyez sur ce bouton en cours de programme, ce dernier se mettra en pause. Appuyez à nouveau dessus pour reprendre le cycle de séchage.</p>
<p><b>11</b> <b>Bouton Marche/Arrêt</b></p>	<p>Appuyez une fois sur ce bouton pour mettre le sèche-linge en marche, deux fois pour l'éteindre. Si le sèche-linge reste allumé pendant plus de 10 minutes sans qu'aucun bouton ne soit actionné, il s'éteint automatiquement.</p>

 Si vous insérez du linge dans le sèche-linge alors qu'il est extrêmement emmêlé, immédiatement après que le lave-linge a terminé un programme de lavage ou d'essorage, cela peut affecter l'efficacité du séchage ou provoquer l'ouverture de la porte. Nous vous recommandons de démêler le linge correctement avant de l'insérer.

 Chaque voyant du schéma ci-dessous signifie :

	Séchage en cours		Degré Séch. 3 (Élevé)
	Refroidissement en cours		Degré Séch. 2 (Normal)
	Arrêt		Degré Séch. 1 (Délicat)
	Anti-froiss. en cours		Anti-froiss.
	Vérification du filtre		Alarme de nettoyage du filtre de l'échangeur de chaleur
	Arrêt différé		Arrêt Son
	Élimination de l'eau de condensation		Charges Mixtes
	Sécurité enfant Activation/ Désactivation		Smart Check



## SÉCURITÉ ENFANT

Cette fonction empêche les enfants de jouer avec le sèche-linge.

### Activation/Désactivation

Si vous souhaitez activer ou désactiver la fonction Sécurité enfant, appuyez simultanément sur les boutons **Degré Séch.** et **Durée** pendant 3 secondes.

Le voyant « Sécurité enfant » est allumé lorsque cette fonction est activée.



- Lorsque l'appareil est sous tension, la fonction Sécurité enfant est disponible.
- Lorsque la fonction Sécurité enfant est activée, aucun bouton ne peut-être utilisé à l'exception du bouton **Marche/Arrêt**. Pour utiliser les autres boutons, vous devez désactiver la fonction Sécurité enfant.
- Si le sèche-linge est remis en marche, la fonction Sécurité enfant reste activée.
- Si les boutons ne répondent pas (à l'exception du bouton **Marche/Arrêt**), vérifiez que le voyant Sécurité enfant n'est pas allumé.

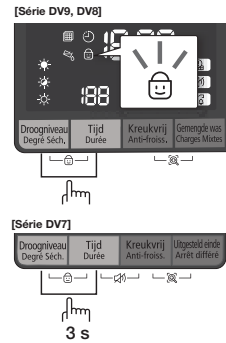

## ARRÊT DIFFÉRÉ

Vous pouvez programmer votre sèche-linge pour que le cycle de séchage se termine automatiquement plus tard, en choisissant un départ différé de 3 à 19 heures (par tranches d'une heure). L'heure affichée correspond à celle à laquelle le cycle de séchage se terminera.

1. Programmez manuellement ou automatiquement votre sèche-linge en fonction du type de linge à faire sécher.
2. Appuyez sur le bouton **Arrêt différé** à plusieurs reprises jusqu'à obtenir le départ différé souhaité. Une fois le départ différé réglé, la fonction « Arrêt différé » est activée.
3. Appuyez sur le bouton **Départ/Pause**. Le voyant « Arrêt différé » clignote et l'horloge lance le compte à rebours.
4. Pour annuler la fonction Arrêt différé, appuyez sur le bouton **Marche/Arrêt**, puis remettez le sèche-linge en marche.

# instructions et conseils d'utilisation

## SMART CHECK

Cette fonction vous permet de vérifier l'état du sèche-linge à l'aide d'un smartphone.

-  La fonction Smart Check a été optimisée pour :  
les séries Galaxy et iPhone (elle ne peut pas être pris en charge pour certains modèles)

## Téléchargement de l'application Samsung Smart Washer

Téléchargez l'application Samsung Smart Washer sur votre téléphone mobile à partir du Android market ou Apple App store et installez-la. Vous pouvez facilement la trouver en recherchant « **Samsung Smart Washer** ».

## Utilisation de la fonction Smart Check

1. Maintenez enfoncés simultanément les boutons **Anti-froiss.** et **Charges Mixtes** pendant 3 secondes lorsqu'une erreur survient pour exécuter la fonction Smart Check. Sinon, la fonction Smart Check peut être exécutée si aucun bouton n'est actionné après que le sèche-linge est mis sous tension.
2. Les segments DEL sur le panneau d'affichage tournent pendant 2 ou 3 secondes et le code Smart Check s'affiche sur le panneau d'affichage du sèche-linge.

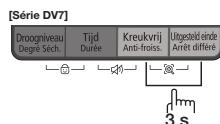

3. Exécutez l'application **Samsung Smart Washer** sur votre smartphone et appuyez sur le bouton **Smart Check**.

 'Smart Check' peut devenir 'Smart Care' selon la sélection de la langue.

4. Réglez la caméra de votre smartphone sur le code Smart Check affiché sur le panneau d'affichage du sèche-linge.

- 
- Si l'éclairage d'une ampoule, d'une lampe fluorescente ou d'un voyant se reflète sur le panneau d'affichage du sèche-linge, le smartphone est susceptible de ne pas reconnaître le code Smart Check facilement.
  - Si vous maintenez le smartphone avec un angle relatif trop important par rapport à l'avant du panneau d'affichage, il peut ne pas être en mesure de reconnaître le code d'erreur. Pour de meilleurs résultats, maintenez le smartphone de sorte que l'avant du panneau d'affichage et le smartphone soient parallèles ou quasiment.
5. S'il est mis au point correctement, le code Smart Check est reconnu automatiquement et les informations détaillées concernant l'état de votre sèche-linge, l'erreur et les mesures à prendre s'affichent sur votre smartphone.
  6. Si le smartphone ne reconnaît pas le code Smart Check plusieurs fois, veuillez saisir manuellement le code Smart Check affiché sur le panneau d'affichage du sèche-linge dans l'application Samsung Smart Washer.

## SÉCHAGE SUR GRILLE (SÉRIE DV9 UNIQUEMENT)

### Installation du support de séchage

- Ouvrez le hublot du sèche-linge.
- Placez la grille de séchage dans le tambour en positionnant le bord avant de celle-ci sur le dessus du filtre à peluches.
- Encastrez les deux pieds arrière dans les orifices prévus à cet effet sur la paroi arrière du sèche-linge, puis appuyez au centre du support de séchage pour la mettre en place.
- Posez les articles à sécher sur le support en laissant suffisamment d'espace entre eux de manière à ce que l'air puisse circuler correctement.
- Fermez le hublot du sèche-linge.
- Appuyez sur le bouton **Marche/Arrêt**.
- Sélectionnez Temps de séchage à l'aide du sélecteur de programme, réglez le bouton **Durée**.
  -  Vous pouvez régler un temps de séchage de 150 minutes maximum. Sélectionnez la durée en fonction de l'humidité et du poids du linge. Il peut être nécessaire de réinitialiser le minuteur si la durée de séchage doit être prolongée. (Lorsque vous séchez le linge en utilisant la grille de séchage, le programme Temps de séchage est conseillé.)
- Appuyez sur le bouton **Départ/Pause**.

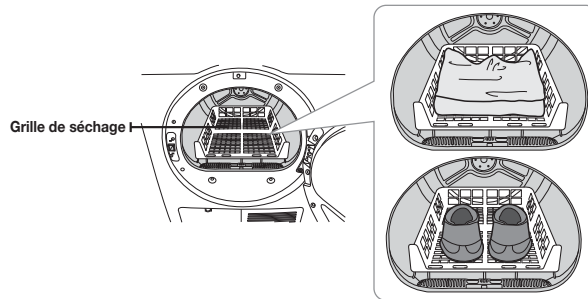

ARTICLES	REMARQUES (1,5 kg maxi.)
Pulls lavables (mettre en forme et poser à plat sur le support)	
Peluches (garnies de fibres coton ou polyester)	Si vous utilisez la grille de séchage, pliez et posez les vêtements à plat afin d'éviter qu'ils ne se froissent.
Peluches (garnies de mousse ou de caoutchouc)	
Oreillers à base de caoutchouc mousse	
Baskets	Pour faire sécher des chaussures de sport, placez-les sur la grille, semelles vers le bas.

 **AVERTISSEMENT** Sécher à chaud des articles en plastique, en caoutchouc ou en caoutchouc mousse peut endommager l'article et engendrer un risque d'incendie.

 **ATTENTION** Faire sécher des chaussures directement dans le tambour peut endommager l'appareil ; utilisez le programme Grille de séchage pour faire sécher des chaussures.

# instructions et conseils d'utilisation

## CHARGEMENT DU SÈCHE-LINGE

---

- N'introduisez qu'une seule charge de linge lavé à la fois dans votre sèche-linge.
- Un mélange de textiles épais et légers séchera différemment ; ainsi, à la fin du programme de séchage, les textiles légers risquent d'être secs alors que les textiles épais seront encore humides.
- Ajoutez un ou plusieurs articles similaires dans votre sèche-linge lorsque seul un ou deux articles ont besoin d'être séchés.  
Ceci améliore l'action du tambour et l'efficacité du séchage.
- Une surcharge de linge réduit l'action du tambour et induit un séchage non uniforme, ainsi qu'un froissage excessif de certains tissus.
- Veillez à charger uniquement du linge préalablement essoré en lave-linge.
- Ne faites jamais sécher de linge sale
- Les textiles ayant été en contact avec de l'huile, de l'alcool, de l'essence etc. ne doivent pas être mis au sèche-linge.

## MISE EN MARCHÉ

---

1. Chargez votre sèche-linge sans tasser le linge. Surtout, **NE LE SURCHARGEZ PAS.**
  2. Fermez le hublot.
  3. Sélectionnez le cycle et les options adaptés à la charge.
  4. Appuyez sur le bouton **Départ/Pause.**
  5. Le voyant du sèche-linge s'allume.
  6. Une estimation de la durée du programme apparaît sur l'écran.  
La durée peut varier afin de mieux indiquer le temps de séchage restant pour le programme.
-  • Lorsque le programme est terminé, la mention « END » (FIN) s'affiche sur l'écran.
- Appuyer sur le bouton Marche/Arrêt annule le programme et arrête le sèche-linge.
  - Les voyants Séchage, Refroidissement et Anti-froiss. s'allument lorsque le programme entame ces cycles de séchage.

# entretien et nettoyage

---

 **AVERTISSEMENT** Ne nettoyez pas le sèche-linge en pulvérisant directement de l'eau dessus. Ne le nettoyez pas en utilisant du benzène, du diluant, de l'alcool ou de l'acétone.

- Le non-respect de cette instruction pourrait entraîner des décolorations, des déformations, des dommages, des chocs électriques ou un incendie.

 **AVERTISSEMENT** Lorsque vous nettoyez l'appareil, veillez à débrancher le cordon d'alimentation.



Le nom de modèle peut varier en fonction de la couleur de l'appareil.

## NETTOYAGE DE L'ÉCHANGEUR DE CHALEUR

---

La surface de l'échangeur de chaleur possède des arêtes tranchantes, nettoyez-la à l'aide d'une brosse souple ou d'un aspirateur. (Nous vous conseillons de la nettoyer au moins une fois par mois.)



**ATTENTION** Ne touchez pas l'échangeur de chaleur avec vos mains. Sinon, vous risquez de vous blesser.

## PANNEAU DE COMMANDES

---

Nettoyez-le avec un chiffon doux et humide. N'utilisez pas de produits abrasifs.

Ne vaporisez aucun produit d'entretien directement sur le panneau de commande.

Certains détachants pour tissu peuvent endommager le revêtement du panneau de commandes.

Appliquez donc ces produits à l'écart de votre sèche-linge et essuyez immédiatement toute projection ou tout excès.

## TAMBOUR EN ACIER INOXYDABLE

---

Pour nettoyer un tambour en acier inoxydable, utilisez un chiffon humide imprégné d'un nettoyeur doux et non abrasif adapté aux surfaces en acier inoxydable.

Retirez les résidus de détergent et essuyez avec un chiffon propre.

## EXTÉRIEUR DU SÈCHE-LINGE

---

L'habillage du sèche-linge étant lisse et brillant, Nettoyez-le avec un chiffon doux et humide. N'utilisez pas de produits abrasifs. Tenez les objets à arêtes tranchantes à l'écart de l'appareil afin d'éviter qu'ils ne rayent ou n'endommagent ce dernier.

N'entreposez pas d'objets lourds (ex. : baril de lessive) ou à arêtes tranchantes sur le lave-linge. Utilisez le socle prévu à cet effet ou une boîte de rangement.

# entretien et nettoyage

## ÉLIMINATION DE L'EAU DE CONDENSATION (☞)

1. Tirez le réservoir d'eau vers vous pour l'extraire du sèche-linge.



Lorsque vous retirez le réservoir d'eau de l'appareil, tenez-le à deux mains car il est lourd et veillez à ne pas renverser l'eau contenue à l'intérieur. Sinon, vous risquez de vous blesser aux poignets.

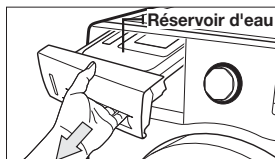

2. Jetez l'eau de condensation.
  - Procédez ainsi après chaque cycle de séchage.



Cette opération doit être effectuée après chaque programme ; à défaut, des fuites d'eau pourront survenir.



Si vous videz le réservoir d'eau et appuyez sur le bouton Démarrer, le voyant de l'icône Réservoir d'eau plein (☞) situé sur le panneau DEL s'éteint.

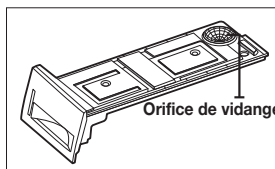

## NETTOYAGE DU BOÎTIER DU FILTRE (☞)

1. Ouvrez la porte et retirez le filtre en le tirant vers le haut.

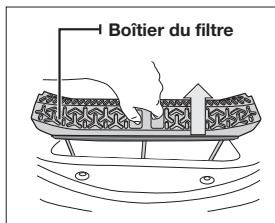

2. Ouvrez et nettoyez le boîtier du filtre.
  - Nettoyez le boîtier du filtre après la fin du cycle de séchage.



Le non-respect de ces consignes peut réduire les performances du sèche-linge et engendrer un risque d'incendie ; veillez donc à nettoyer le boîtier du filtre aux intervalles recommandés.



Si l'extérieur du filtre est mouillé, essuyez-le soigneusement.

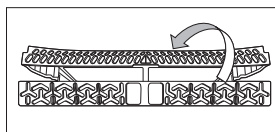

## NETTOYAGE DU FILTRE DE L'ÉCHANGEUR DE CHALEUR ( )

1. Ouvrez le cache du compartiment du condensateur.

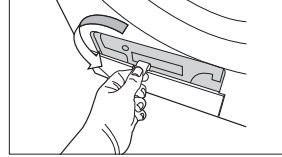

2. Déverrouillez la fixation.

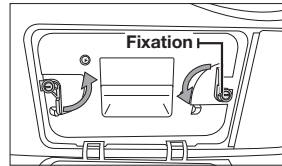

3. Retirez le filtre de l'échangeur de chaleur.

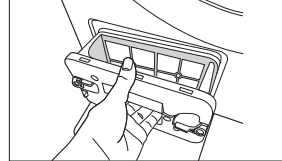

4. Nettoyez le filtre de l'échangeur de chaleur à l'eau, ou retirez seulement la poussière. Si vous nettoyez le filtre de l'échangeur de chaleur à l'eau, séchez-le complètement avant de le réinsérer.

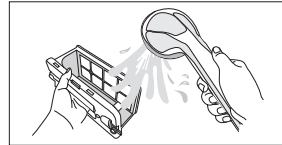

5. Nettoyez-le à l'aide d'une brosse souple ou d'un aspirateur.  
(Nous vous conseillons de le nettoyer au moins une fois par mois.)

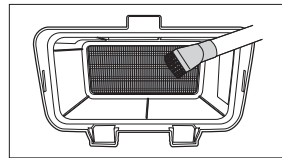

 Ne touchez pas l'échangeur de chaleur avec vos mains. Sinon, vous risquez de vous blesser.

Si le voyant du filtre de l'échangeur de chaleur s'allume ou clignote, nettoyez le filtre.



- Le non-respect de ces consignes peut réduire les performances du sèche-linge ; veuillez donc à nettoyer l'échangeur de chaleur aux intervalles recommandés.
- Nettoyez l'échangeur de chaleur et le filtre régulièrement afin de garantir les performances du sèche-linge.
- Lorsque vous remettez en place le filtre de l'échangeur de chaleur après l'avoir nettoyé, veillez à en verrouiller les fixations.

# conseils d'entretien du linge

## CONSEILS D'ENTRETIEN DU LINGE

Respectez les symboles textiles ou les consignes du fabricant concernant le séchage des articles spéciaux. Si aucun symbole textile n'est fourni, observez les consignes suivantes.

<b>Couvre-lits et couettes</b>	<ul style="list-style-type: none"><li>• Reportez-vous aux symboles figurant sur l'étiquette ou séchez sur le <b>Coton</b> (Prêt à ranger) et Haute température.</li><li>• Assurez-vous que l'article est complètement sec avant de l'utiliser ou de le ranger.</li><li>• Il est parfois nécessaire de repositionner l'article dans le sèche-linge pour assurer un séchage homogène.</li></ul>
<b>Couvertures</b>	<ul style="list-style-type: none"><li>• Sélectionnez <b>Coton</b> (Prêt à ranger) et ne faites sécher qu'une couverture à la fois pour une plus grande efficacité.</li><li>• Assurez-vous que l'article est complètement sec avant de l'utiliser ou de le ranger.</li></ul>
<b>Couches en tissu</b>	<ul style="list-style-type: none"><li>• Sélectionnez <b>Coton</b> (Prêt à ranger) et la température Élevée pour les couches en tissu ouaté et duveteux.</li></ul>
<b>Articles garnis de duvet (vestes, sacs de couchage, couettes, etc.)</b>	<ul style="list-style-type: none"><li>• Sélectionnez le <b>Coton</b> (Prêt à ranger) et Basse ou Très basse température.</li><li>• Ajouter une ou deux serviettes sèches pour accélérer le séchage et absorber l'humidité.</li></ul>
<b>Caoutchouc mousse (tapis, peluches, épaulettes, etc.)</b>	<ul style="list-style-type: none"><li>• Ne séchez PAS ces articles à chaud. Servez-vous du programme <b>Air Froid</b> (pas de chaleur).</li><li>• AVERTISSEMENT : sécher un article à base de caoutchouc à chaud risque de l'endommager ou de provoquer un incendie.</li></ul>
<b>Oreillers</b>	<ul style="list-style-type: none"><li>• Sélectionnez le <b>Coton</b> (Prêt à ranger)</li><li>• Ajoutez une ou deux serviettes sèches pour favoriser le séchage et dé-pelucher l'article.</li><li>• NE séchez PAS des oreillers à base de capoc ou de mousse dans le sèche-linge. Sélectionnez le programme <b>Air Froid</b>.</li></ul>
<b>Plastiques (rideaux de douche, bâches, etc.)</b>	<ul style="list-style-type: none"><li>• Sélectionnez le programme <b>Air Froid</b> ou <b>Temps de séchage</b> et Basse ou Très basse température en fonction des symboles figurant sur l'étiquette.</li></ul>

### ARTICLES NE PASSANT PAS AU SÈCHE-LINGE :

- Articles en fibre de verre (rideaux, tentures, etc.).
- Lainages, sauf indication contraire sur l'étiquette.
- Articles imprégnés d'huile végétale ou alimentaire.



# dépannage

## VÉRIFIEZ LES POINTS SUIVANTS SI VOTRE SÈCHE-LINGE...

PROBLÈME	SOLUTION
Ne se met pas en route.	<ul style="list-style-type: none"><li>• Assurez-vous que le hublot est bien fermé.</li><li>• Vérifiez que le cordon d'alimentation est branché sur une prise électrique opérationnelle.</li><li>• Vérifiez le disjoncteur et les fusibles de votre domicile.</li><li>• Appuyez de nouveau sur le bouton <b>Départ/Pause</b> en cas d'ouverture du hublot en cours de programme.</li><li>• Jetez l'eau de condensation.</li><li>• Nettoyez le boîtier du filtre.</li></ul>
Ne chauffe pas.	<ul style="list-style-type: none"><li>• Vérifiez le disjoncteur et les fusibles de votre domicile.</li><li>• Sélectionnez une autre température que <b>Air Froid</b>.</li><li>• Vérifiez le boîtier du filtre et le filtre de l'échangeur de chaleur et nettoyez-les si nécessaire.</li><li>• Le sèche-linge est peut-être en phase de refroidissement du programme.</li></ul>
Ne sèche pas.	<ul style="list-style-type: none"><li>• Vérifiez tous les points mentionnés ci-dessus, plus...</li><li>• Évitez de surcharger le tambour 1 charge de linge lavée = 1 charge de linge à sécher.</li><li>• Triez les articles : légers d'un côté, épais de l'autre.</li><li>• Il est parfois nécessaire de repositionner dans le sèche-linge les articles volumineux, comme les couvertures ou les couettes, pour assurer un séchage homogène.</li><li>• Vérifiez que le sèche-linge essore correctement le linge pour évacuer la quantité d'eau adéquate.</li><li>• La charge de linge est peut-être insuffisante pour que l'action du tambour soit efficace. Ajoutez quelques serviettes.</li><li>• Nettoyez le boîtier du filtre.</li><li>• Nettoyez le filtre de l'échangeur de chaleur.</li></ul>
Fait du bruit.	<ul style="list-style-type: none"><li>• Vérifiez le linge à la recherche de pièces de monnaie, de boutons décosus, de clous, etc. Retirez aussitôt ces objets.</li><li>• Vérifiez que le sèche-linge est correctement surélevé, comme indiqué dans les consignes d'installation.</li><li>• Il est normal que le sèche-linge émette un « bourdonnement » en raison de la vitesse de déplacement de l'air à travers le tambour du sèche-linge et le ventilateur.</li></ul>
Ne sèche pas le linge uniformément.	<ul style="list-style-type: none"><li>• Les coutures, les poches et les autres zones épaisses peuvent ne pas sécher complètement alors que le reste du linge a atteint le niveau de séchage sélectionné. Ceci est tout à fait normal. Sélectionnez le réglage <b>Extra sec</b>, au besoin.</li><li>• Si vous faites sécher un article épais avec une charge légère, par exemple une serviette de toilette avec des draps, il est possible que l'article le plus lourd ne soit pas complètement sec quand le reste du linge atteindra le niveau de séchage sélectionné. Triez les articles, légers d'un côté, épais de l'autre, pour obtenir des résultats de séchage homogènes.</li></ul>

# dépannage

PROBLÈME	SOLUTION
Dégage une odeur.	<ul style="list-style-type: none"><li>• Les odeurs ménagères (peinture, vernis, détachant, etc.) peuvent entrer dans le sèche-linge via l'air ambiant. Cette situation est normale puisque le sèche-linge aspire l'air de la pièce, le chauffe, l'introduit dans le tambour, puis l'éjecte à l'extérieur.</li><li>• Lorsque ces odeurs persistent dans l'air, aérez longuement la pièce avant d'utiliser le sèche-linge.</li></ul>
S'arrête avant que le linge ne soit sec.	<ul style="list-style-type: none"><li>• Il n'y a pas assez de linge dans le sèche-linge. Ajoutez du linge ou quelques serviettes et relancez le programme.</li><li>• Il y a trop de linge dans le sèche-linge. Retirez du linge et relancez le sèche-linge.</li></ul>
Les vêtements sont pelucheux.	<ul style="list-style-type: none"><li>• Assurez-vous que le filtre est propre avant chaque chargement. Sur les charges produisant beaucoup de peluches, il peut être nécessaire de nettoyer le boîtier du filtre en cours de cycle.</li><li>• Certains textiles produisent une grande quantité de peluches (ex. : serviettes en coton). C'est pourquoi ces articles doivent être séchés séparément des textiles qui attirent les peluches (ex. : pantalon en velours).</li><li>• Si la quantité de linge lavé est trop importante, séparez la charge en deux pour le séchage.</li><li>• Vérifiez soigneusement les poches des vêtements avant de les sécher.</li></ul>
Les vêtements sont encore froissés après le programme Anti-froiss.	<ul style="list-style-type: none"><li>• Chargez entre 1 et 4 articles pour plus d'efficacité.</li><li>• Chargez moins de vêtements et de préférence des articles similaires.</li></ul>
Les vêtements gardent une odeur après le programme Air Froid.	<ul style="list-style-type: none"><li>• Les textiles dégageant de fortes odeurs doivent être lavés.</li></ul>

## CODES D'ERREUR

Des codes système s'affichent parfois pour vous permettre de mieux comprendre le problème rencontré par le sèche-linge.

AFFICHAGE DE L'ERREUR	SIGNIFICATION	SOLUTION
<b>tE</b>	Erreur du capteur de température de l'air	Nettoyez le boîtier du filtre ou le filtre de l'échangeur de chaleur. Si le problème persiste, appelez le service de dépannage.
<b>tE5</b>	Erreur du capteur de température du compresseur	Mettez l'appareil sous tension après 2 ou 3 minutes et recommencez depuis le début.
<b>dE</b>	Fonctionnement du sèche-linge avec le hublot ouvert	Fermez le hublot et redémarrez l'appareil. Si le problème persiste, appelez le service de dépannage.
<b>HE</b>	Surchauffe du compresseur	Appelez le service de dépannage
<b>2E</b>	Cette erreur se produit lorsqu'une basse tension est détectée.	Vérifiez que le cordon d'alimentation est branché. Si le problème persiste, appelez le service de dépannage.
<b>5E</b>	Le réservoir d'eau est plein. Le pompe de vidange est hors service.	Videz le réservoir d'eau, remettez l'appareil sous tension et recommencez depuis le début. Si le problème persiste, appelez le service de dépannage.



































Si un code non répertorié dans ce tableau s'affiche ou si la solution suggérée ne résout pas le problème, contactez le service clientèle de Samsung ou votre revendeur Samsung.

Ne laissez pas un ingénieur non autorisé démonter ou réparer l'appareil.

# annexe

## TABLEAU DES SYMBOLES TEXTILES

Les symboles suivants fournissent des conseils d'entretien des vêtements. Les étiquettes d'entretien des vêtements incluent des symboles relatifs au séchage, au blanchiment, au repassage et au nettoyage à sec, le cas échéant. L'utilisation de ces symboles garantit la cohérence des informations entre les fabricants de vêtements (articles domestiques ou importés). Respectez ces symboles d'entretien afin d'optimiser la durée de vie de votre linge et d'éviter les problèmes de lavage.

Lavage		Consignes spéciales		Symboles de nettoyage	
	Normal		Séchage en suspension		Ne pas laver
	Infroissable / Anti-froissement		Séchage sans essorage		Ne pas tordre
	Délicat		Séchage à plat		Agent de blanchiment interdit
	Lavage main	<b>Séchage</b>			Pas de séchage machine
<b>Température de l'eau**</b>			Élevée		Pas de vapeur (ajoutée au fer à repasser)
	Chaud		Moyenne		Pas de repassage
	Tiède		Basse	<b>Nettoyage à sec autorisé</b>	
	Froid		Toutes températures		Nettoyage à sec autorisé
<b>Agent de blanchiment</b>			Pas de séchage		Nettoyage à sec interdit
	Tout type d'agent de blanchiment autorisé (si nécessaire)	<b>Température fer ou vapeur</b>			Séchage en suspension
	Non chloré (non décolorant) Agent de blanchiment (si nécessaire)		Élevée		Séchage sans essorage
	Programme de séchage machine		Moyenne		Séchage à plat
<b>Normal</b>			Basse		
	Infroissable / Anti-froissement				
	Délicat				

\*\* Les points représentent la température appropriée de l'eau de lavage. Les niveaux de températures sont : Chaude (41 à 52 °C), Tiède (29 à 41 °C) et Froide (16 à 29 °C). (La température de l'eau de lavage doit être d'au moins 16 °C pour activer les agents nettoyants et obtenir un lavage efficace.

## PROTECTION DE L'ENVIRONNEMENT

Cet appareil a été fabriqué à partir de matériaux recyclables. Si vous décidez de le jeter, veuillez respecter les normes locales en matière d'évacuation des déchets. Coupez le cordon d'alimentation de façon à ce que l'appareil ne puisse pas être raccordé à une source électrique. Enlevez le hublot pour que des animaux et des jeunes enfants ne se retrouvent pas piégés à l'intérieur de l'appareil.

## DÉCLARATION DE CONFORMITÉ

Cet appareil est conforme aux normes européennes de sécurité, à la directive 93/68/CE et à la norme EN 60335.

## CARACTÉRISTIQUES TECHNIQUES

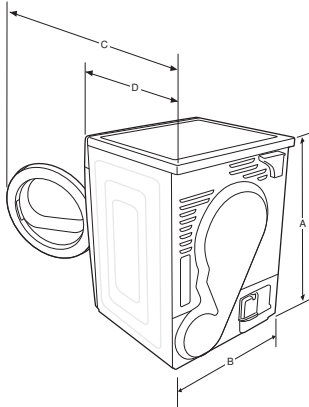

TYPE		SÈCHE-LINGE À CHARGEMENT FRONTAL	
DIMENSIONS	A. Hauteur	85,0 cm	
	B. Largeur	59,8 cm	
	C. Profondeur, hublot ouvert à 90°	110,1 cm	
	D. Profondeur	63,8 cm	
POIDS		50 kg	
NORMES ÉLECTRIQUES		220 à 240 V/50 Hz	950 à 1100 W
TEMPÉRATURE AUTORISÉE		5 à 35 °C	

# annexe

## TABLEAU DES CYCLES

(● au choix)

Cycle		Charge maxi. (kg) (Linge sec)			Niveau de séchage	Anti-froiss.	Sonnerie charge mixte	Éclairage tambour (Séries DV9 et DV8 uniquement)	Son activé/désactivé	Arrêt différé
		DV9	DV8	DV7						
Coton	Extra sec	9	8	7	●	●	●	●	●	●
	Prêt à ranger	9	8	7	●	●	●	●	●	●
	Repassage facile	9	8	7	●	●	-	●	●	●
Synthétique	Extra sec	4,5	4	3,5	●	●	●	●	●	●
	Prêt à ranger	4,5	4	3,5	●	●	●	●	●	●
	Repassage facile	4,5	4	3,5	●	●	-	●	●	●
Laine		2	2	2	-	●	-	●	●	●
Ultra fin		1,5	1,5	1,5	-	●	-	●	●	●
Vêtements d'extérieur (Séries DV9 et DV8 uniquement)		2	2	-	-	●	-	●	●	●
Vêtements de sport		2	2	2	-	●	-	●	●	●
Séchage rapide		1	1	1	-	●	-	●	●	●
Air Chaud (Séries DV9 et DV8 uniquement)		-	-	-	-	●	-	●	●	●
Air Froid		-	-	-	-	●	-	●	●	●
Temps de séchage		-	-	-	-	●	-	●	●	●

\* 9 : Série DV9 (9 kg)

\* 8 : Série DV8 (8 kg)

\* 7 : Série DV7 (7 kg)

# FICHE TECHNIQUE DES SÈCHE-LINGE DOMESTIQUES

Fiche de données techniques pour les sèche-linge domestiques

Tel que détaillé dans la norme EU N° 392/2012

Samsung				
Nom du modèle		Série DV9	Série DV8	Série DV7
Capacité	kg	9	8	7
Type		Condensateur	Condensateur	Condensateur
<b>Classe énergétique</b>				
A+++ (économe) à D (peu économe)		A++	A++	A++
<b>Consommation électrique</b>				
Consommation d'énergie annuelle (AE_C) <sup>1)</sup>	kWh/an	258,0	235,0	211,0
Détecteur de séchage automatique		Oui	Oui	Oui
Consommation d'énergie (E_dry) Programme standard pour coton en charge pleine	kWh	2,20	1,98	1,75
Consommation d'énergie (E_dry.1/2) Programme standard pour coton en demi-charge	kWh	1,12	1,04	0,95
mode Éteint et mode Veille				
Consommation en mode Éteint (P_o) en charge pleine	W	0,50	0,50	0,50
Consommation en mode Veille (P_l) en charge pleine	W	5,00	5,00	5,00
Durée du mode Veille	min	10	10	10
Programme auquel les informations portées sur l'étiquette et la fiche technique renvoient <sup>2)</sup>		Coton + Prêt à ranger (Anti-froiss. désactivé)		
<b>Durée du programme standard</b>				
Durée de programme pondérée Programme standard pour coton en charge pleine et en demi-charge	min	150	136	121
Durée de programme (T_dry) Programme standard pour coton en charge pleine	min	190	170	150
Durée de programme (T_dry.1/2) Programme standard pour coton en demi-charge	min	120	110	100
Classe d'efficacité de condensation				
A (Efficace) à G (Peu efficace)		B	B	B
Efficacité de condensation moyenne en charge pleine	%	81	81	81
Efficacité de condensation moyenne en demi-charge	%	81	81	81
Efficacité de condensation pondérée	%	81	81	81
<b>Niveau sonore</b>				
Séchage en charge pleine	dB (A) re 1 pW	65	65	65
Intégré		N°	N°	N°
<b>Dimensions</b>				
Dimensions de l'appareil	Hauteur	mm	850	
	Largeur	mm	598	
	Profondeur	mm	638	
Poids net	kg	50		
<b>Raccordement électrique</b>				
Puissance	V	220-240	220-240	220-240
Consommation	W	950 - 1100	950 - 1100	950 - 1100
Intensité	A	5	5	5
Fréquence	Hz	50	50	50
<b>Nom et adresse de l'entreprise</b>		Samsung Electronics Co., Ltd. 129, Samsung-ro, Yeongtong-gu, Suwon-si, Gyeonggi-do, Korea		

- 1) La consommation d'énergie annuelle est mesurée avec 9 kg 258 kWh (8 kg 235 kWh, 7 kg 211 kWh) utilisés par an, sur la base de 160 cycles de séchage du programme de coton standard en charge pleine et en demi-charge et la consommation des modes de faible puissance. La consommation d'énergie réelle par programme dépendra de la façon dont l'appareil est utilisé.
- 2) « Programme standard pour coton » utilisé en charge pleine et en demi-charge est le programme de séchage standard auquel les informations de l'étiquette et de la fiche font référence, ce programme est approprié au séchage du linge en coton normalement mouillé et il s'agit du programme le plus efficace en termes de consommation d'énergie pour le coton. Les données de consommation peuvent différer des valeurs nominales indiquées ci-dessus selon la taille de la charge, les types de textiles, les taux d'humidité résiduelle après essorage, les fluctuations de l'alimentation électrique et les éventuelles options spéciales sélectionnées.



## DES QUESTIONS OU DES COMMENTAIRES ?

<b>Pays</b>	<b>APPELEZ LE</b>	<b>OU RENDEZ-VOUS SUR LE SITE</b>
BELGIUM	02-201-24-18	<a href="http://www.samsung.com/be">www.samsung.com/be</a> (Dutch) <a href="http://www.samsung.com/be_fr">www.samsung.com/be_fr</a> (French)
NETHERLANDS	0900-SAMSUNG (0900-7267864) (€ 0,10/Min)	<a href="http://www.samsung.com">www.samsung.com</a>
FRANCE	01 48 63 00 00	<a href="http://www.samsung.com">www.samsung.com</a>
GERMANY	0180 5 SAMSUNG bzw. 0180 5 7267864* (*0,14 €/Min. aus dem dt. Festnetz, aus dem Mobilfunk max. 0,42 €/Min.)	<a href="http://www.samsung.com">www.samsung.com</a>
LUXEMBURG	261 03 710	<a href="http://www.samsung.com">www.samsung.com</a>

Code N° DC68-03297B-02\_FR





DV9-serie  
DV8-serie  
DV7-serie

# Warmtepompdroger gebruikershandleiding

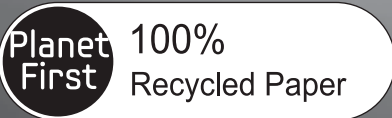

Deze handleiding is gemaakt van 100% kringlooppapier.

imagine the possibilities

Bedankt voor het aanschaffen van dit Samsung-product.

Voor nog betere service  
kunt u uw product registreren op

[www.samsung.com/register](http://www.samsung.com/register)



# eigenschappen

---

## 1. Enorme capaciteit

U kunt nu extra grote ladingen drogen. Onze drogers met een capaciteit van 9 kg, 8 kg en 7 kg hebben grote trommels, waardoor grote hoeveelheden lucht door uw kleding circuleren en deze sneller droog wordt. De functies voor omgekeerd draaien en anti-kreuk helpen het wasgoed met minder kreuken te drogen en het strijken te vergemakkelijken.

## 2. Zichtbare watertankindicator

Voor het eerst bij een condensdroger kunt u nu zien hoeveel gecondenseerd water de tank bevat door het doorzichtige gedeelte van het paneel heen. Nooit meer thuiskomen en ontdekken dat uw wasgoed niet goed droog is. Als de tank bijna moet worden leeggemaakt, ziet u dat en kunt u het probleem oplossen.

## 3. Sensordrogen (volledig automatisch drogen)

Door gebruik te maken van sensoren die de luchtvochtigheid en temperatuur meten, wordt de gebruikstijd en het energieverbruik bepaald door het gebruik van digitale technologie. Consistente droogniveaus, veel betere bescherming voor uw weefsels en meer flexibiliteit bij het strijken of het kastdroog maken van uw wasgoed voor de korte of lange termijn.

## 4. Binnenlamp (DV9-, DV8-serie)

Geen zoekwerk meer naar sokken in het donker. De binnenlamp maakt het gemakkelijk om de trommel te doorzoeken, zodat u steeds weer het juiste kledingstuk vindt.

## 5. Rekdrogen (uitsluitend DV9-serie)

Dit is een droogfunctie bij lage temperatuur die is ontwikkeld om nieuwe flexibiliteit te bieden bij wat u kunt drogen in dit apparaat. Fijne was kan beter worden beschermd met behulp van het platform om trommelen te vermijden. Dit is heel geschikt voor ondergoed of fijne weefsels die meestal niet geschikt zijn voor in de droger. Zelfs sportschoenen, die niet geschikt zijn voor een droogtrommel, kunnen veilig worden gedroogd op die manier.

## 6. Omkeerbare deur voor een makkelijke deuropening op elke locatie

Onze drogers passen op meer plaatsen zonder dat de deur in de weg zit omdat de openingsrichting van onze eenvoudig omkeerbare deur zonder moeite kan worden gewijzigd. Dit is prima voor locatieopties, maar helpt ook als u de droger boven op de wasmachine stapelt. U kunt de openingsrichting links/rechts aanpassen aan wat voor uw woning het meest geschikt is.

## 7. Diamond drum ter bescherming van het textiel

De diamantvormige trommel zorgt voor minder schuren en biedt uitstekende bescherming voor uw wasgoed.

## 8. Zeer energiezuinig

Warmtepompdrogers bieden een prima manier om energie te besparen en toch over een krachtig werkende droger te beschikken. Deze machine is ontworpen en geoptimaliseerd voor het meeste efficiënte energieverbruik dat wij kunnen bieden en dit apparaat is veel efficiënter dan de oorspronkelijke condensdrogertechnologie.

# veiligheidsinformatie

Gefeliciteerd met uw nieuwe Samsung-wasdroger. Deze handleiding bevat belangrijke informatie over de installatie, het gebruik en het onderhoud van uw wasdroger. Lees deze gebruikershandleiding aandachtig door om optimaal gebruik te maken van de vele voordelen en functies die deze wasdroger u biedt.



## WAARSCHUWING - Brandgevaar

- De installatie van de wasdroger moet worden uitgevoerd door een gekwalificeerde monteur.
- Installeer de wasdroger overeenkomstig de aanwijzingen van de fabrikant en de plaatselijke voorschriften.
- Om het risico op ernstig letsel of de dood te reduceren, volgt u alle installatie-instructies.

## WAT U MOET WETEN OVER DE VEILIGHEIDSVOORSCHRIFTEN

In de waarschuwingen en veiligheidsvoorschriften in deze handleiding worden niet alle mogelijke omstandigheden en situaties besproken. Het is uw verantwoordelijkheid om verstandig, voorzichtig en nauwkeurig te werk te gaan bij het installeren, onderhouden en gebruiken van uw droger.

Neem in het geval van problemen of situaties die u niet begrijpt, altijd contact op met de fabrikant.

## BELANGRIJKE VEILIGHEIDSSYMBOLLEN EN VOORZORGSMAATREGELEN

 <b>WAARSCHUWING</b>	Gevaar of onveilige handelingen die kunnen leiden tot <b>ernstig persoonlijk letsel of de dood</b> .
 <b>LET OP</b>	Gevaar of onveilige handelingen die kunnen leiden tot <b>licht persoonlijk letsel of schade</b> .
 <b>LET OP</b>	Om de kans op brand, explosies, elektrische schokken of persoonlijk letsel bij het gebruik van uw droger te verminderen, dient u deze veiligheidsvoorschriften te volgen.
	NIET proberen.
	NIET demonteren.
	NIET aanraken.
	Volg de aanwijzingen nauwkeurig op.
	Trek de stekker uit het stopcontact.
	Om elektrische schokken te voorkomen, moet het apparaat zijn geaard.
	Neem contact op met het servicecentrum.
	Opmerking
	Lees de gebruikershandleiding

**Deze waarschuwingspictogrammen dienen om persoonlijk letsel van uzelf en anderen te voorkomen.**

**Voer de aanwijzingen nauwgezet uit.**

**Bewaar dit gedeelte na het lezen op een veilige plek zodat u het later nog eens kunt bekijken.**

**Lees alle instructies voordat u het apparaat in gebruik neemt.**

# veiligheidsinformatie

---



WAARSCHUWING

Dit apparaat is niet bedoeld voor gebruik door personen (inclusief kinderen) met een verminderd fysiek, zintuiglijk of mentaal vermogen, of met onvoldoende ervaring en kennis, tenzij deze toestemming of instructies met betrekking tot het gebruik van het apparaat hebben gekregen van een persoon die verantwoordelijk is voor hun veiligheid.

Kinderen dienen onder toezicht te worden gehouden om te voorkomen dat ze met het apparaat gaan spelen.



WAARSCHUWING

Stop een wasdroger nooit voor het einde van het droogprogramma, tenzij alle kledingstukken snel worden verwijderd en uitgespreid, zodat de hitte verdwijnt.

Raak de glazen deur niet aan tijdens het droogprogramma aangezien deze heet is. Dit kan leiden tot brandwonden.

## INSTRUCTIES IN VERBAND MET HET AEEA-LABEL

---



### **Corretto smaltimento del prodotto (rifiuti elettrici ed elettronici)**

#### **(Applicabile nei Paesi con sistemi di raccolta differenziata)**

Il simbolo riportato sul prodotto, sugli accessori o sulla documentazione indica che il prodotto e i relativi accessori elettronici (quali caricabatterie, cuffia e cavo USB) non devono essere smaltiti con altri rifiuti al termine del ciclo di vita. Per evitare eventuali danni all'ambiente o alla salute causati dallo smaltimento dei rifiuti non corretto, si invita l'utente a separare il prodotto e i suddetti accessori da altri tipi di rifiuti, conferendoli ai soggetti autorizzati secondo le normative locali.

Gli utenti domestici sono invitati a contattare il rivenditore presso il quale è stato acquistato il prodotto o l'autorità competente per tutte le informazioni relative alla raccolta differenziata di questo tipo di materiali.

Gli utenti professionali (imprese e professionisti) sono invitati a contattare il proprio fornitore e verificare i termini e le condizioni del contratto di acquisto. Questo prodotto e i relativi accessori elettronici non devono essere smaltiti unitamente ad altri rifiuti commerciali.



## BELANGRIJKE WAARSCHUWINGSSYMBOLLEN VOOR DE INSTALLATIE

---



De installatie van dit apparaat moeten worden uitgevoerd door een gekwalificeerd installateur of servicebedrijf.

- Wanneer u dit niet doet, kan dit resulteren in elektrische schokken, brand, een explosie, problemen met het product of letsel.

Sluit de voedingskabel aan op een stopcontact van minimaal AC 220~240 V/50 Hz en gebruik dit stopcontact alleen voor dit apparaat. Gebruik bovendien nooit een verlengsnoer.

- Wanneer het stopcontact via een stroomverdeler wordt gedeeld met andere apparaten of wanneer u een verlengsnoer gebruikt, kan dit leiden tot elektrische schokken of brand.
- Zorg ervoor dat het voedingsvoltage, de frequentie en de stroom overeenkomen met de productspecificaties. Wanneer u dit niet doet, kan dit leiden tot elektrische schokken of brand. Steek de stekker stevig in het stopcontact.

Gebruik een droge doek om regelmatig de voedingsterminals en contactpunten te ontdoen van bijvoorbeeld stof en water.

- Trek de stekker uit het stopcontact en reinig deze met een droge doek.
- Wanneer u dit niet doet, kan dit leiden tot elektrische schokken of brand.

Houd alle verpakkingsmaterialen buiten bereik van kinderen, aangezien deze materialen gevaarlijk voor kinderen kunnen zijn.

- Als een kind een zak over het hoofd trekt, kan dit leiden tot verstikking.
- 



Dit apparaat moet correct worden geaard.

Sluit de aardendraad nooit aan op een gasleiding, plastic waterleiding of telefoonlijn.

- Dit kan resulteren in elektrische schokken, brand, een explosie of problemen met het product.
- Sluit de voedingskabel nooit aan op een stopcontact dat niet goed is geaard en zorg ervoor dat het stopcontact voldoet aan de lokale en nationale voorschriften.

Installeer of bewaar het product niet op een locatie waar het wordt blootgesteld aan de elementen van het weer.

---



Gebruik geen beschadigde stekker, beschadigde voedingskabel of los stopcontact.

- Dit kan leiden tot elektrische schokken of brand.

Als de stekker of het snoer beschadigd is, moet deze voor de veiligheid worden vervangen door de fabrikant of een onderhoudsmonteur of door een vergelijkbaar gekwalificeerde monteur.

Dit apparaat moet zo worden geplaatst dat er na installatie toegang is voor de stekker.

Buig de voedingskabel niet te veel en trek er niet aan.

Voorkom kinken en knopen in de voedingskabel.

Haak de voedingskabel niet achter een metalen plaat, plaats geen zware objecten op de voedingskabel, plaats de voedingskabel niet tussen twee objecten en druk de voedingskabel niet in de ruimte achter het apparaat.

- Dit kan leiden tot elektrische schokken of brand.

Haal de stekker niet uit het stopcontact door aan de voedingskabel te trekken.

- Trek aan de stekker om de voedingskabel uit het stopcontact te halen.
- Wanneer u dit niet doet, kan dit leiden tot elektrische schokken of brand.

Dit apparaat moet correct worden geaard. Sluit de voedingskabel nooit aan op een stopcontact dat niet juist is geaard en zorg dat het stopcontact voldoet aan de lokale en nationale voorschriften. Zie de installatie-instructies voor het aarden van dit apparaat.

Installeer dit apparaat op een locatie met een stabiele, vlakke ondergrond.

- Wanneer u dit niet doet, kan dit resulteren in abnormale trillingen, lawaai of problemen met het product.

Aangezien een ingrediënt in haarlak de hydrofiele eigenschappen van de warmtewisselaar vermindert (zodat er tijdens het afkoelen vochtdruppels aan de buitenkant van het apparaat ontstaan) moet u het apparaat niet in kap-/schoonheidssalons plaatsen.

# veiligheidsinformatie



## BELANGRIJKE WAARSCHUWINGSSYMBOLEN VOOR HET GEBRUIK



Laat geen kinderen of huisdieren op of in het product. Demonteer bovendien de vergrendeling (hendel) van de deur wanneer u dit product afdankt.

- Hierdoor kunnen kinderen vallen en letsel oplopen.
- Als een kind opgesloten raakt in het product, bestaat er verstikkingsgevaar.

Probeer uzelf geen toegang tot de binnenkant van het product te verschaffen wanneer de trommel draait.

Ga niet op het product zitten en leun niet tegen de deur.

- Hierdoor kan het product omvervallen, wat kan leiden tot letsel.

Droog het wasgoed alleen nadat dit in een geschikte wasmachine is gecentrifugeerd.

Droog geen ongewassen kledingstukken in de wasdroger.

Het condenswater is niet drinkbaar.

Stop een wasdroger nooit voor het einde van het droogprogramma, tenzij alle kledingstukken snel worden verwijderd en uitgespreid, zodat de hitte verdwijnt.

Droog geen wasgoed dat is verontreinigd met ontvlambare stoffen, zoals benzine, kerosine, benzeen, thinner, alcohol, enzovoort.

- Dit kan leiden tot elektrische schokken, brand of een explosie.

Laat huisdieren niet aan de droger kauwen of ermee spelen.

- Dit kan leiden tot elektrische schokken of letsel.

Voordat u het product afdankt, moet u eerst de deur en de voedingskabel verwijderen.

- Wanneer u dit niet doet, kan dit leiden tot schade aan de voedingskabel of letsel.

Raak de stekker niet met natte handen aan.

- Als u dit wel doet, loopt u het risico op een elektrische schok.

Wanneer er gas (lichtgas, propaan gas, LPG) lekt, moet u de ruimte onmiddellijk ventileren en het apparaat of de stekker niet aanraken.

- Hierbij moet u de ventilator niet gebruiken.
- Een vonk kan een explosie of brand veroorzaken.



Repareer of vervang zelf geen onderdelen van dit apparaat en probeer geen onderhoud uit te voeren, tenzij dit expliciet wordt aanbevolen in deze gebruikershandleiding. U moet ook over de benodigde vaardigheden beschikken om onderhoud aan dit apparaat te plegen.



Probeer het apparaat niet eigenhandig te repareren, te demonteren of aan te passen.

- Gebruik geen andere zekeringen (bijvoorbeeld cooper, staal draad, enz.) dan de standaardzekering.
- Als uw apparaat moet worden gerepareerd of opnieuw moet worden geïnstalleerd, neemt u hiervoor contact op met het dichtstbijzijnde servicecentrum.
- Wanneer u dit niet doet, kan dit resulteren in elektrische schokken, brand, problemen met het product of letsel.

Het product dat u hebt aangeschaft, is uitsluitend bedoeld voor huishoudelijk gebruik.

Het gebruik voor zakelijke doeleinden is een vorm van misbruik van het product. In dat geval komt de standaardgarantie van Samsung te vervallen en kan Samsung niet verantwoordelijk worden gesteld voor storingen of schade als gevolg van het verkeerd gebruik.

Als het product vreemde geluiden, een brandlucht of rook voortbrengt, haalt u onmiddellijk de stekker uit het stopcontact en neemt u contact op met het dichtstbijzijnde servicecentrum.

- Als u dit nalaat, kan het een elektrische schok of brand tot gevolg hebben.



## WAARSCHUWINGSSYMBOLEN VOOR GEBRUIK



Ga niet op het apparaat staan en plaats geen objecten (zoals wasgoed, brandende kaarsen, aangestoken sigaretten, de vaatwas, chemicaliën, metalen objecten, enz.) op het apparaat.

- Dit kan resulteren in elektrische schokken, brand, problemen met het product of letsel.

Raak de glazen deur en de binnenkant van de trommel niet aan tijdens of vlak na een droogprogramma, aangezien deze heet is.

- Dit kan leiden tot brandwonden.

Druk niet op de toetsen met scherpe voorwerpen zoals spelden, messen, nagels, enz.

- Dit kan leiden tot elektrische schokken of letsel.

Droog geen wasgoed dat rubber (latex) of vergelijkbare rubberen texturen bevat.

- As het rubber wordt verwarmd, kan er brand ontstaan.

Droog geen wasgoed dat is verontreinigd met plantaardige olie of bakolie, aangezien een groot deel van de olie niet wordt verwijderd wanneer het wasgoed wordt gewassen. Gebruik bovendien het koelprogramma zodat het wasgoed niet wordt verwarmd.

- Door de warmte die bij het oxideren van de olie ontstaat, kan er brand ontstaan.

Haal altijd de zakken van kledingstukken leeg voordat u ze droogt.

- Harde, scherpe voorwerpen zoals munten, veiligheidsspelden, spijkers, schroeven of stenen kunnen ernstige schade aan het apparaat toebrengen.

Droog geen kleren met grote gespen, knopen of andere zware metalen voorwerpen, zoals ritsen, haakjes en oogjes. Knoop hoezen dicht.

Gebruik zo nodig het wasnet voor klein en licht wasgoed zoals stoffen dassen, riemen, de koorden van een schort en beugel-bh's dat beschadigd kan raken tijdens het wassen.

U wordt geadviseerd geen lakens te drogen om de opbouw van statische elektriciteit tenb beperken. Deze kan tot schade aan uw wasgoed en ook aan het apparaat leiden.

- Anders kan het wasgoed beschadigd raken.

Gebruik de droger niet in de nabijheid van gevaarlijke poeders, zoals steenkoolpoeder, tarwemeel, enz.

- Dit kan leiden tot elektrische schokken, brand of een explosie.

Plaats geen ontvlambare materialen in de buurt van het product.

- Dit kan resulteren in giftige gassen, beschadigde onderdelen, elektrische schokken, brand of een explosie.
- Het apparaat moet niet achter vergrendelbare deuren en dergelijke worden geplaatst.

Bevat gefluorideerde broeikasgassen die onder het Kyoto-protocol vallen.

Hermetisch verzegeld systeem.

Voer geen gassen af in de atmosfeer.

Type koelmiddel: R-134a

- Hoeveelheid: 0,4 kg
- Aardopwarmingsvermogen (Global Warming Potential - GWP): 1300



## BELANGRIJKE WAARSCHUWINGSSYMBOLEN VOOR HET REINIGEN

Reinig het apparaat nooit door er rechtstreeks water op te spuiten.

Gebruik geen wasbenzine, thinner of alcohol om het apparaat te reinigen.

- Dit kan leiden tot verkleuring, vervorming, schade, elektrische schokken of brand.

Haal de stekker van het apparaat uit het stopcontact voordat u het apparaat reinigt of onderhoudswerkzaamheden verricht.

- Wanneer u dit niet doet, kan dit leiden tot elektrische schokken of brand.

Reinig het filter voor en na het gebruik van de droger.

Laat regelmatig de binnenkant van het product reinigen door een gekwalificeerde onderhoudsmonteur.

Reinig de warmtewisselaar eenmaal per maand met een zachte borstel of stofzuiger. Raak de warmtewisselaar niet met uw handen aan. Dit kan anders letsel veroorzaken.

De binnenkant van de droger moet regelmatig door gekwalificeerd onderhoudspersoneel worden gereinigd.

# inhoud

---

## UW DROGER INSTALLEREN

9

- 9 Uw droger uitpakken en installeren
- 9 Zie buitenkant wasdroger
- 10 Voordat u het product installeert
- 10 Voordat u het apparaat in gebruik neemt
- 10 Belangrijk voor de installateur
- 10 Overwegingen met betrekking tot de locatie
- 10 Installatie in een nis of kast
- 11 Elektrische vereisten
- 11 Aarden
- 12 Installatie naast elkaar
- 12 Laatste controlelijst voor de installatie
- 13 Water afvoeren zonder gebruik van de watertank
- 13 De afvoerslang aansluiten
- 15 Op elkaar plaatsen
- 16 Draairichting van de deur wijzigen



## GEBRUIKSINSTRUCTIES, TIPS

18

- 18 Overzicht van het bedieningspaneel
- 21 Kinderslot
- 21 Uitgesteld einde
- 22 Smart Check
- 23 Rekdrogen (uitsluitend DV9-serie)
- 24 De droger goed laden
- 24 Aan de slag

## REINIGING EN BEHANDELING

25

- 25 De warmtewisselaar reinigen
- 25 Bedieningspaneel
- 25 Roestvrijstalen droogtrommel
- 25 Buitenkant wasdroger
- 26 Gecondenseerd water lozen (  )
- 26 Het filter reinigen (  )
- 27 Het warmtewisselaarfilter reinigen (  )

## SPECIALE WASTIPS

28

- 28 Speciale wastips

## PROBLEMEN OPLOSSEN

29

- 29 Controleer deze punten bij problemen met uw droger...
- 31 Informatiecodes

## BIJLAGE

32

- 32 Wasvoorschriften
- 33 Zorg voor het milieu
- 33 Verklaring van conformiteit
- 33 Specificaties
- 34 Programmaoverzicht
- 35 Overzicht van droogtrommels voor huishoudelijk gebruik



# uw droger installeren

## UW DROGER UITPAKKEN EN INSTALLEREN

Huur een professional in om deze droger goed te installeren. Als er servicemonteur wordt gebeld als gevolg van een foutieve installatie, aanpassing of aansluiting, ligt de verantwoordelijkheid hiervoor bij de installateur. Het wordt aanbevolen de hulp van een professional in te roepen bij het installeren van dit apparaat, met name bij moeilijkere installaties waarbij sprake is van afvoer naar de riolering of het opstapelen van producten. Als problemen bij de installatie een servicebezoek nodig maken om een fout te herstellen, wordt dit gewoonlijk als de verantwoordelijkheid van de installateur beschouwd.

Zorg dat u over alle benodigdheden beschikt voor een goede installatie (AC 220~240 V/50 Hz).

U moet over een GEAARD STOPCONTACT beschikken. Zie Elektrische vereisten (zie pagina 11).

## ZIE BUITENKANT WASDROGER

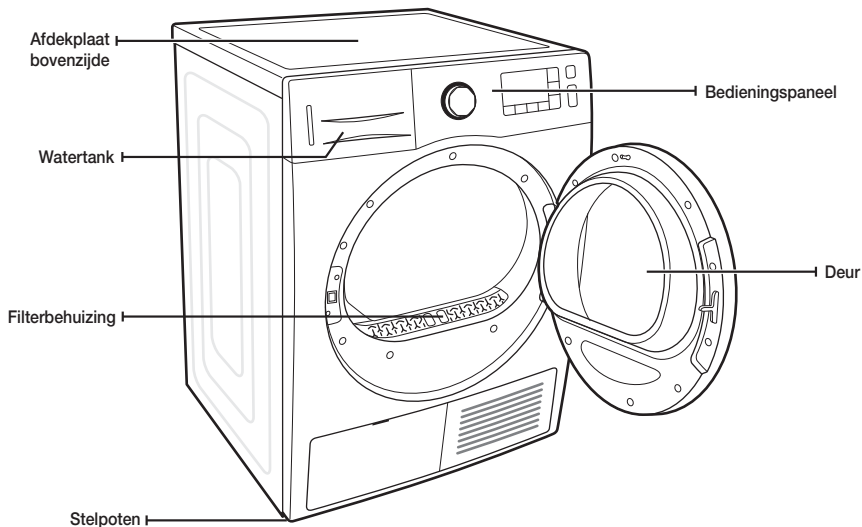

### Onderdelen



Slanggeleider



Snoerenwikkel



Slangaansluiting



Lange afvoerslang  
(2 m)



De  
handleiding



Rekdroger  
(DV9-serie)

# uw droger installeren

---

## VOORDAT U HET PRODUCT INSTALLEERT

---

- Steek de stekker niet in het stopcontact voordat de droger volledig is geïnstalleerd.
- Controleer het product op beschadigingen voordat u het installeert.
- In geval er onderdelen lijken te zijn beschadigd, neemt u contact op met de dichtstbijzijnde klantenservice van Samsung.
- Wanneer het product moet worden verplaatst, moet u dit niet alleen doen.
- Wees voorzichtig met de randen van de droger. Deze kunnen scherp zijn.
- Installeer de droger niet op een locatie waar deze wordt blootgesteld aan vorst. Koud water kan het product beschadigen.
- Gebruik het product alleen binnenshuis.
- Zorg ervoor dat wanneer de droger wordt opgetild, deze niet op één kant wordt geplaatst en verplaatst de droger niet op dusdanige wijze dat de interne onderdelen worden geschud. Hierdoor kunnen de interne onderdelen van het product beschadigd raken.

## VOORDAT U HET APPARAAT IN GEBRUIK NEEMT

---

- Controleer of er zich nog accessoires in de trommel bevinden.
- Steek vlak voordat u het apparaat in gebruik neemt, de stekker in het stopcontact.
- Blokkeer de luchtgang van het koelrooster aan de voorkant van de droger niet.
- Plaats geen ontvlambare objecten in de buurt van de droger en houd de omgeving schoon.
- Zorg dat de droger waterpas op de grond staat.
- Verwijder de stelpoten van de droger niet. Deze zijn nodig om het product waterpas te kunnen plaatsen.

## BELANGRIJK VOOR DE INSTALLATEUR

---

Lees de volgende instructies aandachtig door voordat u de droger installeert. Deze instructies moeten worden bewaard zodat ze ook in de toekomst kunnen worden geraadpleegd.



WANNEER U EEN APPARAAT AFDANKT, MOET U ALTIJD DE DEUR VERWIJDEREN OM TE VOORKOMEN DAT KINDEREN KUNNEN STIKKEN.

## OVERWEGINGEN MET BETREKKING TOT DE LOCATIE

---

Aangezien het hier om een condensdroger gaat, waarbij de lucht in de droger wordt gecondenseerd en verwerkt, is er geen externe ventilatie nodig.

Daarom kan de droger worden geïnstalleerd op elke locatie met een temperatuur tussen de 5 en 35 graden Celsius, in tegenstelling tot een conventionele droger, waarvoor een extern uitlaatsysteem is vereist.

## INSTALLATIE IN EEN NIS OF KAST

---

Voor veilig en correct gebruik heeft de droger minimaal de volgende ruimte nodig:

Zijkanten: 25 mm

Achterkant: 51 mm

Bovenkant: 25 mm

Voor kant: 470 mm

Wanneer de wasmachine samen met een droger wordt geïnstalleerd, is aan de voorkant een ruimte nodig van minimaal 465 mm voor ventilatie.

## ELEKTRISCHE VEREISTEN

 Elektrische vereisten: AC 220~240 V/50 Hz.



- Onjuiste aansluiting van de aardgeleider van het apparaat kan een elektrische schok tot gevolg hebben.  
Raadpleeg een gekwalificeerde elektricien of onderhoudsmonteur als u niet zeker weet of het apparaat goed geaard is. Breng geen aanpassingen aan in de stekker die bij de droger is meegeleverd. Als de stekker niet in het stopcontact past, dient u een correct stopcontact te laten installeren door een gekwalificeerde elektricien.
- Om onnodig risico op brand, elektrische schokken of persoonlijk letsel te voorkomen, moet alle bedrading en aarding worden uitgevoerd in overeenstemming met de plaatselijke voorschriften. Bij het ontbreken van plaatselijke voorschriften bent u zelf verantwoordelijk om te zorgen voor afdoende elektrisch onderhoud aan de droger.

## AARDEN

De droger moet worden geaard. Als de droger niet goed werkt of uitvalt, wordt met aarding de kans op een elektrische schok verminderd doordat de elektrische stroom kan wegvloeien.

De droger heeft een snoer met een geaarde stekker voor gebruik in een correct aangesloten en geaard stopcontact.



Sluit de aardedraad nooit aan op plastic buizen, gasleidingen of buizen voor warm water.

Het onjuist aansluiten van de aardgeleider kan een elektrische schok tot gevolg hebben.

Raadpleeg een gekwalificeerde elektricien of onderhoudsmonteur wanneer u niet zeker weet of de droger op de juiste manier is geaard. Breng geen aanpassingen aan in de stekker van de droger. Indien de stekker niet in het stopcontact past, dient u een correct stopcontact te laten installeren door een erkende elektricien.



Als het product niet wordt geaard, bestaat het gevaar op elektrische schokken en brand.

# uw droger installeren

## INSTALLATIE NAAST ELKAAR

Voor een goede installatie raden we u aan gebruik te maken van een professionele installateur.

Installeren:

1. Plaats uw droger op een geschikte locatie voor installatie. U kunt de droger en de wasmachine desgewenst naast elkaar installeren. Leg twee kartonnen beschermplaten op de vloer. Leg de droger op zijn zij zodat deze op de beide kartonnen platen ligt.
  2. Zet uw droger weer rechtop.
  3. Om ervoor te zorgen dat de droger optimaal presteert, moet deze waterpas staan. Om de trillingen, het lawaai en ongewenste beweging te minimaliseren, moet de droger op een volledig vlakke en stevige ondergrond worden geplaatst.
-  Als u de droger op dezelfde hoogte wilt plaatsen als de wasmachine, draait u de stelpoten volledig in door ze linksom te draaien om vervolgens de hoogte in te stellen door ze rechtsom te draaien.

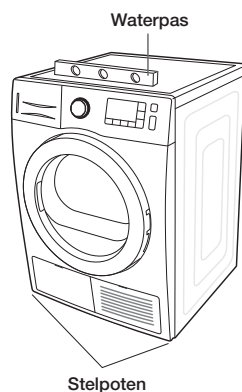
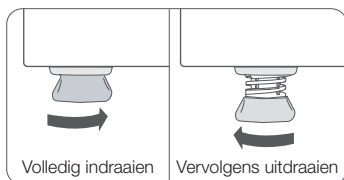

-  Draai de stelpoten niet verder uit dan nodig is om de droger waterpas te stellen. Als u de stelpoten te ver uitdraait, kan dit trillingen veroorzaken.
4. Zie het gedeelte Elektrische vereisten (Zie pagina 11).  
VOORDAT U HET APPARAAT IN GEBRUIK NEEMT OF TEST.
  5. Gebruik een waterpas om te controleren of de droger waterpas staat en draai indien nodig de stelpoten in of uit.
  6. Steek de stekker van de droger in het stopcontact en gebruik de onderstaande controlelijst om de bediening te controleren.

## LAATSTE CONTROLELIJST VOOR DE INSTALLATIE

- De stekker van de droger bevindt zich in een stopcontact en is goed geaard.
- De droger staat waterpas en staat stevig op de grond.
- Start uw droger om te controleren of deze draait, verwarmt en kan worden uitgeschakeld.
- Controleer tot slot of gedurende 20 minuten de HE-fout optreedt na het uitvoeren van het Timer-programma.

## WATER AFVOEREN ZONDER GEBRUIK VAN DE WATERTANK

U kunt de droger ook gebruiken zonder watertank. Hiervoor volgt u de onderstaande procedure.

Installeer de afvoerslang zodat het water goed kan worden afgevoerd.

- Als u dit niet doet, kan het water overstromen en schade aanbrengen aan de functies.

### DE AFVOERSLANG AANSLUITEN

De droger kan het gecondenseerde water rechtstreeks via de afvoerslang afpompen.

De procedure voor het aansluiten van de afvoerslang is als volgt.

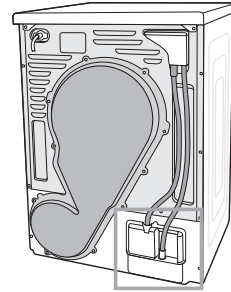

1. Koppel de afvoerslang los **A**

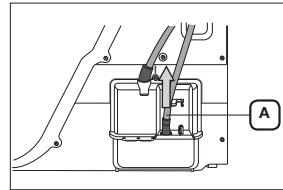

2. Sluit de afvoerslang aan **A** op de andere opening.

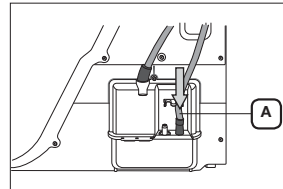

3. Sluit de accessoireslang (lange afvoerslang) aan **B** op de opening naast de opening waarop de afvoerslang is aangesloten **A**.



- Aangezien de afvoerpomp van de droger het afvoerwater slechts tot een hoogte van 90 cm kan pompen, moet u er tijdens het aansluiten van de afvoerslang **B** aan het afvoerpunt voor zorgen dat het afvoerpunt zich op een hoogte van niet meer dan 90 cm bevindt.

Er kan een afvoerfout optreden als het afvoerpunt zich op een hoogte van meer dan 90 cm bevindt. Als een afvoerfout optreedt, wordt op het bedieningspaneel een foutcode weergegeven.

- Nadat u de afvoerslang hebt aangesloten, kunt u het gecondenseerde water rechtstreeks afvoeren via de afvoer en de aangesloten afvoerslang of via de wastafel of de afvoer van de wastafel.

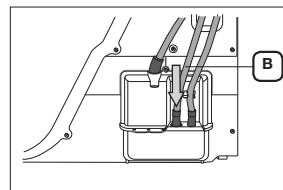

# uw droger installeren

## De afvoerslang aansluiten

-  Verlang de afvoerslang niet.
- Omdat er water uit het aangesloten gedeelte kan lekken, moet u zorgen dat u één lange afvoerslang hebt in plaats van korte slangen op elkaar aan te sluiten. Als u toch meer dan één slang moet aansluiten, moet u zorgen dat u de op elkaar aangesloten gedeeltes afdicht met siliconenkit. (Gebruik geen isolatieband voor het afdichten).

Het uiteinde van de afvoerslang kan op drie manieren worden geplaatst:

1. **Over de rand van de gootsteen:** De afvoerslang moet mag een maximale hoogte van 90 cm hebben. Als het uiteinde van de afvoerslang boven de grond moet worden geplaatst, raden we een hoogte van 60 tot 90 cm aan. Gebruik de meegeleverde plastic slanggeleider om het uiteinde gebogen te houden. Bevestig de geleider met een haak aan de muur of met een touwtje aan de kraan zodat de afvoerslang op zijn plaats blijft.

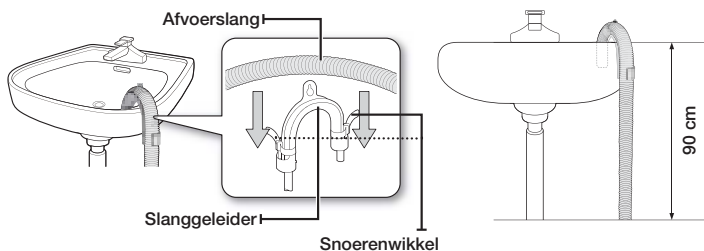

2. Monteer de afvoerslang en de slanggeleider en maak deze vast met de snoerenwikkkel.
3. U kunt het gecondenseerde water afvoeren door de accessoireslang (lange afvoerslang) rechtstreeks aan te sluiten op de afvoer.

## De afvoerslang rechtstreeks aansluiten

U kunt het gecondenseerde water dat tijdens het drogen vrijkomt, onmiddellijk afvoeren door de afvoerslang rechtstreeks aan te sluiten op de afvoerpijp.

1. Monteer de slangaansluiting en de slang.

-  Aangezien het gevaar bestaat dat er water door slangaansluiting en de accessoireslang lekt, moet u ervoor zorgen dat ze stevig zijn bevestigd.

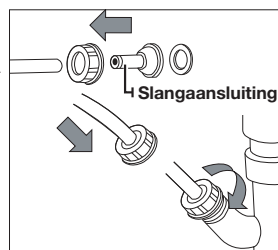

2. Sluit het uiteinde van de slang aan op de afvoerpijp.

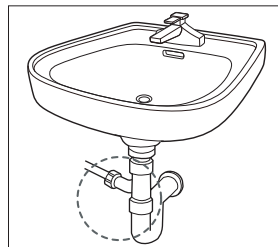

## OP ELKAAR PLAATSEN



Als u de extra stapelset wilt aanschaffen, neemt u contact op met het Samsung-servicecentrum of met een plaatselijke distributeur. [Onderdeelnummer SK-DH / SK-DA / SKK-DF]  
De stapelset verschilt per model.

Gebruik het product pas een uur na de installatie van de stapelset door het product te kantelen, zodat het product kan worden gebruikt als de olie in de compressor stabiel is.

1. Plaats de droger voorzichtig op de zijkant. Gebruik het verpakkingsmateriaal zodat de laklaag op de droger niet wordt beschadigd.

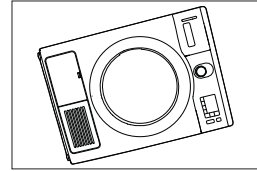

2. Installeer de rubber kussentjes aan de onderkant van de droger.
  - Zoek de 4 rubber kussentjes in de verpakking met de onderdelen. Plaats de rubber kussentjes in de openingen onder aan de stelpoten.
  - Schaf daarnaast de stapelset aan.

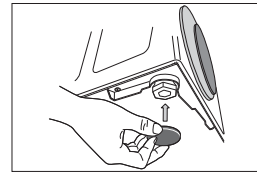

3. Zet de droger rechtop.



De stapelset kan alleen worden gebruikt voor producten van Samsung.

4. Monteer de beugel aan de droger.

- Verwijder de moerbouten aan de linkerachterzijde van de wasmachine. Lijn de gaten aan de linkerkant van de beugel uit met de bovenste opening van de moerbout linksachter en vervang de schroef.



- Laat de schroef los zodat het de droger beter kan worden uitgelijnd.
- Herhaal de bovenstaande stappen voor de rechterkant.

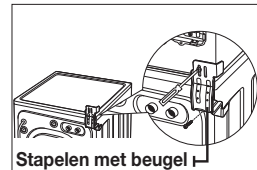

Stapelen met beugel I

5. Installeer de droger en de beugel op de wasmachine.



- Til de droger boven op de wasmachine. Bescherm het bedieningspaneel van de wasmachine met een stuk karton of iets dergelijks. Zorg ervoor dat u de droger hoog genoeg tilt zodat deze vrij blijft van het bedieningspaneel van de wasmachine.

Persoonlijk letsel. Gezien het gewicht en de afmetingen van de droger, wordt u aangeraden om deze met minimaal twee personen op te tillen. Wanneer u dit niet doet, bestaat er gevaar op letsel.

- Lijn de gaten in de beugel uit met de gaten aan de achterzijde van de droger. Gebruik een kruiskopschroevendraaier om tapschroeven (M4 x 12) te bevestigen.
- Draai de schroeven van de beugel op de wasmachine goed vast en draai vervolgens alle schroeven van de stapelset vast.

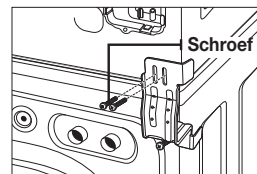

6. De installatie voltooiën



- Raadpleeg de installatie-instructies bij de wasmachine om de installatie van de wasmachine te voltooiën.
- Raadpleeg de installatie-instructies bij de droger om de installatie van de droger te voltooiën.
- Schuif of wandel de gestapelde wasmachine en droger voorzichtig op hun plaats. Gebruik viltkussens of een hulpmiddel om het schuiven te bevorderen en de vloer te beschermen.

Duw niet tegen de droger zodra deze boven op de wasmachine is geplaatst. Als u tegen de droger duwt, loopt u het risico dat uw vingers klem komen te zitten.



# uw droger installeren

## DRAAIRICHTING VAN DE DEUR WIJZIGEN

Afhankelijk van uw vereisten (installatielocatie, ruimtebeperkingen) kunt u de draairichting van de deur wijzigen.

 Dit gebeurt naar wens van de klant. Dit kan worden gedaan door een gekwalificeerde installateur of de klant zelf.

1. Koppel de voedingskabel los.
2. Verwijder de twee schroeven van het deurscharnier.
3. Til de deur op om deze te verwijderen.

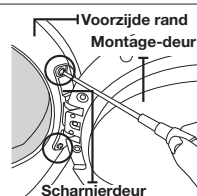

4. Verwijder de 16 schroeven.  
Demonteer de luchtdichting en verwijder de 6 schroeven (3 schroeven met platte kop aan de bovenkant en 3 schroeven met ronde kop aan de onderkant).  
(Alleen voor modellen met deur van Crystal Gloss)

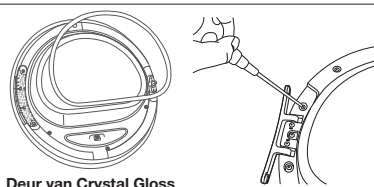

5. Nadat de schroeven zijn verwijderd, draait u de scharnierdeur van de installatie, de deur met de handgreep 180°, zoals wordt weergegeven in de afbeelding.

 • Werk voorzichtig zodat de deurrubbers niet worden verwijderd.

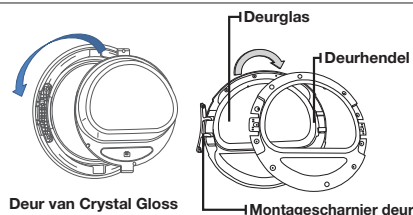

6. Bevestig de 16 schroeven in de juiste positie.  
Bevestig de 6 schroeven en plaats de luchtdichting terug.  
(Alleen voor modellen met deur van Crystal Gloss)
7. Deze schroeven hebben een andere lengte dan de overige schroeven.  
(Gebruik de langere schroeven voor de deurhendel.)

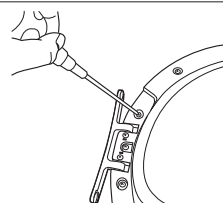

8. Verplaats de positie van de schroef aan de achterzijde van het scharnier.

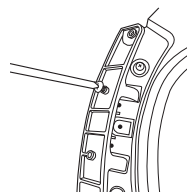



9. Draai de schroef in het onderste gat vast.

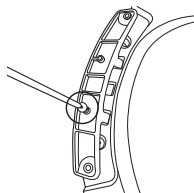

10. Verwijder de twee schroeven waarmee het frontframe links is bevestigd.  
11. Verwijder de twee schroeven waarmee de hendelhouder links is bevestigd.

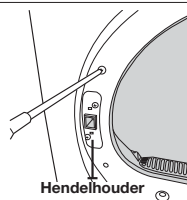

12. Verplaats nu de rechterzijde van het product en bevestig de twee schroeven van het frontframe en de twee schroeven voor de hendelhouder.

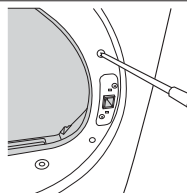

13. Lijn de deur uit met de bevestigingsgaten.  
14. Bevestig de twee schroeven voor het scharnier.

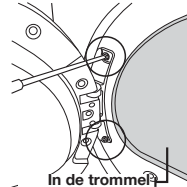

 U kunt de draairichting van de deur indien nodig herstellen door de bovenstaande procedure te volgen.

# gebruiksaanwijzing, tips

**⚠** om de kans op brand, elektrische schokken of persoonlijk letsel bij het gebruik van het apparaat te verminderen, dient u de **BELANGRIJKE VEILIGHEIDSVORSCHRIFTEN** te volgen.

## OVERZICHT VAN HET BEDIENINGSPANEEL

### [DV9, DV8-serie]

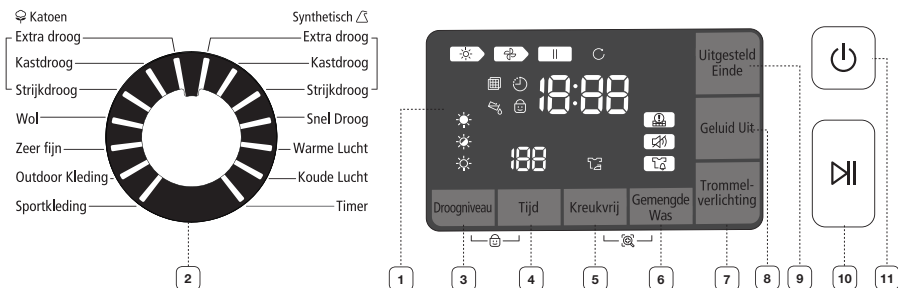

### [DV7-serie]

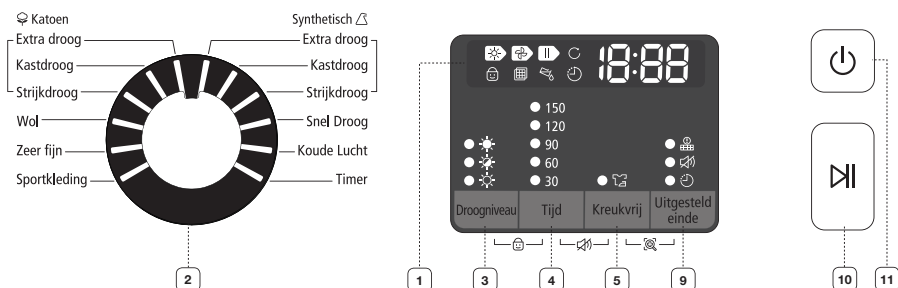

### 1 Digitaal grafisch display

Weergave van de resterende tijd voor het droogprogramma, alle wasinformatie en foutmeldingen.

In het display wordt de geschatte resterende tijd van het programma weergegeven nadat u op de knop **Start/Pauze** hebt gedrukt. De geschatte resterende tijd kan in de loop van het programma variëren.

Het indicatielampje voor drogen gaat branden en blijft branden totdat het droogprogramma is afgewerkt.



Wanneer de droger in de fase Koelen is, gaat het indicatielampje voor koelen branden.

Wanneer de droger in de fase Kreukvrij is, gaat het indicatielampje voor kreukvrij branden.

Wanneer het programma is voltooid wordt in het display 'Einde' weergegeven totdat u op de knop **Start/Pauze** of **Aan/uit** drukt. Als uw droger wordt stilgezet tijdens een programma, knipperen de lampjes totdat u op de knop **Start/Pauze** drukt.

















<p>2 Programmakeuze</p>	<p>Wanneer u uw droger inschakelt, is standaard het programma [Katoen] Kastdroog geselecteerd. Draai de Programmakeuzeknop naar het gewenste programma.</p> <p><b>Katoen</b> - Voor normaal of licht bevuilde katoenen kleding, beddengoed, tafellinnen, ondergoed, handdoeken, overhemden, enz.</p> <ul style="list-style-type: none"> <li>• Extra droog - Voor witte was en stoffen die zeer goed moeten worden gedroogd.</li> <li>• Kastdroog - Gebruik dit programma voor het drogen van bijvoorbeeld katoen, ondergoed en linnen (NIET geschikt voor spijkerstof).</li> <li>• Strijkdroog - Het droogprogramma wordt gestopt wanneer het textiel nog enigszins vochtig is, zodat het strijkklaar is.</li> </ul> <p><b>Synthetisch</b> - Voor normaal of licht bevuilde blouses, overhemden enzovoort van polyester (diolen, trevira), polyamide (perlon, nylon) en dergelijke samenstelling.</p> <ul style="list-style-type: none"> <li>• Extra droog - Voor witte was en stoffen die zeer goed moeten worden gedroogd.</li> <li>• Kastdroog - Gebruik dit programma voor het drogen van shirts, blouses, bedlinnen en tafellinnen. (NIET geschikt voor spijkerstof).</li> <li>• Strijkdroog - Het droogprogramma wordt gestopt wanneer het textiel nog enigszins vochtig is, zodat het strijkklaar is.</li> </ul> <p><b>Snel Drogen</b> - 60 min wordt automatisch ingesteld als droogtijd.</p> <p><b>Warme Lucht</b> - Voor kleine items, voorgedroogd wasgoed en normale stoffen op een lage temperatuur in 30 minuten (DV9, DV8-serie)</p> <p><b>Koude Lucht</b> - Voor alle stoffen die moeten worden opgefrist zonder verwarming.</p> <p><b>Timer</b> - Met het Timer-programma kunt u de gewenste tijd voor het programma selecteren. Draai de programmakeuzeknop naar Timer en druk op de knop <b>Tijd</b> om de droogtijd in te stellen. Druk meermalen op de knop <b>Tijd</b> om door de tijdsinstellingen te bladeren. De droogtijd neemt steeds met 30 minuten toe, tot en met 150 minuten.</p> <p>Nadat het wasgoed is gedroogd met het normale luchtige droogprogramma, kunt u de droogtijd verlengt met het programma Timer als u denkt dat het wasgoed nog niet droog genoeg is.</p> <p>Nadat het wasgoed is gedroogd met een droogprogramma, kunt u de droogtijd verlengt met het programma Timer als u denkt dat het wasgoed nog niet helemaal droog is.</p> <p><b>Sportkleding</b> - Voor lichte sportkleding zoals een trainingsbroek.</p> <p><b>Outdoor kleding</b> - Voor waterdichte items zoals bergkleding, skikleding en sportkleding. Hiermee kunnen functionele technologische materialen en vezels zoals spandex, stretchstof en microvezel worden gewassen. U wordt aangeraden dit droogprogramma te gebruiken nadat u uw kleding hebt gewassen met het programma Outdoor kleding op uw wasmachine. (DV9, DV8-serie)</p> <p><b>Zeer fijn</b> - Het programma voor fijn wasgoed is bedoeld voor lingerie.</p> <p><b>Wol</b> - Alleen voor in de machine wasbare en droogbare wol.</p> <p> Draai het wasgoed binnenste buiten voordat u het gaat drogen voor een optimaal droogresultaat. Wanneer de droger wordt overladen, levert dit niet hetzelfde resultaat op. Voor de maximale lading voor elk droogprogramma raadpleegt u het programmaoverzicht in de appendix</p>
<p>3 Knop Droogniveau</p>	<p>Druk op de knop <b>Droogniveau</b> om het droogniveau te selecteren in de programma's Katoen, Synthetisch. Er gaat een indicatielampje branden naast het door u gekozen droogniveau. Druk herhaaldelijk op de knop om de instellingen langs te gaan. Bij grotere of omvangrijkere ladingen moet mogelijk het pictogram "☀" of "☀☀" worden ingesteld om volledig droge was te krijgen.</p> <p>Het pictogram "☀☀" is bedoeld voor gedeeltelijk droge items. Gebruik dit voor stukken die plat liggen of hangen te drogen.</p>
<p>4 Knop Tijd</p>	<p>Wanneer u de programma's Timer, Warme Lucht, Koude Lucht gebruikt, kan de tijd worden aangepast door op de knop <b>Tijd</b> te drukken. 30 min → 60 min → 90 min → 120 min → 150 min (De tijdopties 120 min en 150 min zijn niet beschikbaar voor de programma's Warme Lucht en Koude Lucht.) Behalve tijdens het programma Timer, Snel Drogen, Warme Lucht, Koude Lucht kan de tijd niet handmatig worden ingesteld, omdat de exacte droogtijden worden bepaald aan de hand van de vochtigheidsgraad.</p>

# gebruiksaanwijzing, tips

<p><b>5 Knop Kreukvrij</b></p>	<p>Bij Kreukvrij wordt de was aan het eind van het programma met tussenpozen ongeveer 120 minuten in onverwarmde lucht rondgedraaid om kreken te beperken. Druk op de knop <b>Kreukvrij</b> om deze functie te activeren.</p> <p>Het indicatielampje boven de knop brandt als Kreukvrij is geselecteerd. Om te voorkomen dat de gedroogde was gaat kreken, draait de trommel met tussenpozen na voltooiing van het droogprogramma. (Zelfs nadat 'Einde' wordt weergegeven, zal de trommel met tussenpozen blijven draaien.)</p>
<p><b>6 Knop Gemengde Was</b></p>	<p>Dit is een alarm dat de gebruiker waarschuwt wanneer het wasgoed gemiddeld nog licht vochtig (80 % droog) is wanneer de was verschillende soorten materialen en stoffen bevat. Als aan de bijbehorende droogtegraad wordt voldaan, gaat het indicatielampje Zoemer gemengde was knipperen.</p>
<p><b>7 Knop Trommelverlichting</b></p>	<p>De trommel wordt verlicht terwijl de droger in bedrijf is. (DV9-, DV8-serie)</p> <p> U kunt de trommel ook verlichten wanneer de droger niet in bedrijf is. Als u de trommelverlichting niet binnen 5 minuten uitschakelt, wordt deze automatisch uitgeschakeld.</p>
<p><b>8 Knop Geluid uit</b></p>	<p>De functie Geluid uit kan in alle programma's worden gekozen. Wanneer deze functie is geselecteerd, wordt het geluid van het hele programma uitgeschakeld. Zelfs wanneer de machine herhaaldelijk wordt in- en uitgeschakeld, blijft deze instelling behouden.</p> <p> Bij modellen uit de DV7-serie drukt u tegelijkertijd op de knoppen <b>Tijd</b> en <b>Kreukvrij</b> en houdt u deze 3 seconden lang ingedrukt.</p>
<p><b>9 Knop Uitgesteld einde</b></p>	<p>Druk herhaaldelijk op deze knop om een van de beschikbare opties voor Uitgesteld einde te selecteren. (van 3 tot 19 uur, in stappen van 1 uur)</p> <p>Het aangegeven uur is het tijdstip waarop het droogprogramma klaar is. Zie pagina 21 voor meer informatie.</p>
<p><b>10 Knop Start/Pauze</b></p>	<p>Druk op de knop om een droogprogramma te starten. Als er een droogprogramma wordt uitgevoerd, druk u één keer op de knop om het programma te onderbreken. Druk nogmaals op de knop om het programma te hervatten.</p>
<p><b>11 Knop Aan/uit</b></p>	<p>Druk één keer op de knop om de droger in te schakelen. Druk nogmaals op de knop om de droger uit te schakelen. Als de droger langer dan 10 minuten ingeschakeld is zonder dat er op knoppen wordt gedrukt, wordt de droger automatisch uitgeschakeld.</p>

 Als u wasgoed in de droger doet terwijl dit erg in de knoop zit na een was- of centrifugebeurt, wordt het wasgoed mogelijk niet optimaal droog of gaat de deur op. Wij adviseren u uw wasgoed te ontwarren voordat u het in de droger doet.

 Elk indicatielampje op het grafische display betekent:

	Droogproces wordt uitgevoerd		Droogniveau 3 (Krachtig)
	Koelproces wordt uitgevoerd		Droogniveau 2 (Normaal)
	Stoppen		Droogniveau 1 (Zacht)
	Kreukvrij in bedrijf		Kreukvrij
	Filtercontrole		Alarm voor het reinigen van filter van warmtewisselaar
	Uitgesteld einde		Geluid uit
	Gecondenseerd water lozen		Gemengde Was
	Kinderslot aan/uit		Smart Check

## KINDERSLOT

Een functie die voorkomt dat kinderen met uw droger kunnen spelen.

### In- en uitschakelen

Wanneer u het Kinderslot wilt in- of uitschakelen, drukt u tegelijkertijd minimaal 3 seconden op de knoppen

#### **Droogniveau en Tijd.**

De indicator "Kinderslot"  licht op wanneer deze functie is ingeschakeld.



- Wanneer de droger is ingeschakeld, is de functie Kinderslot beschikbaar.
- Zodra u de functie Kinderslot hebt ingeschakeld, kan alleen de knop **Aan/uit** worden bediend totdat u de functie Kinderslot uitschakelt.
- Wanneer de droger opnieuw wordt ingeschakeld, blijft ook de functie Kinderslot ingeschakeld.
- Wanneer andere knoppen, met uitzondering van de knop **Aan/uit**, niet reageren, controleert u het indicatielampje voor het kinderslot om te zien of deze functie is ingeschakeld.

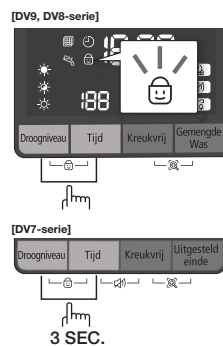

## UITGESTELD EINDE

U kunt de droger zo instellen dat de was automatisch op een later tijdstip klaar is. De startvertraging is per heel uur instelbaar van 3 tot 19 uur. Het aangegeven uur is het tijdstip waarop het programma klaar is.

1. Stel de droger handmatig of automatisch in op het gewenste droogprogramma.
2. Druk meermalen op de knop **Uitgesteld einde** om de vertragingstijd in te stellen. Zodra de eindtijd is ingesteld wordt de functie "Uitgesteld einde" ingeschakeld.
3. Druk op de knop **Start/Pauze**. Het indicatielampje "Uitgesteld einde"  gaat knipperen en de klok begint af te tellen tot de ingestelde tijd.
4. Om de functie Uitgesteld einde te annuleren drukt u op de knop **Aan/uit** en zet u de droger weer aan.

# gebruiksaanwijzingen, tips

## SMART CHECK

Met deze functie kunt u de status van de droger controleren met een smartphone.

-  De functie Smart Check is geoptimaliseerd voor:  
Galaxy- en iPhone-telefoons (sommige modellen worden niet ondersteund)

### De Samsung Smart Washer-app downloaden

Download de app Samsung Smart Washer vanaf de Android market of Apple App store op uw mobiele telefoon en installeer deze. U kunt deze gemakkelijk vinden door te zoeken op "Samsung Smart Washer".

### De functie Smart Check gebruiken

1. Als er een fout optreedt, houdt u de knop **Kreukvrij** en **Gemengde Was** gedurende 3 seconden tegelijk ingedrukt om de functie Smart Check uit te voeren. De functie Smart Check kan ook worden uitgevoerd als er niet op een knop wordt gedrukt nadat de droger is ingeschakeld.
2. De LED-segmenten op het informatiedisplay draaien gedurende 2 tot 3 seconden en de Smart Check-code wordt weergegeven op het informatiedisplay van de droger.

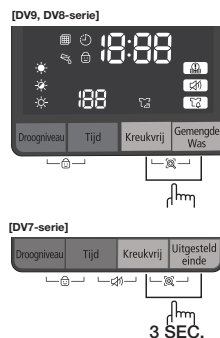

3. Start de **Samsung Smart Washer**-app op uw smartphone en tik op de knop **Smart Check**.

-  'Smart Check' wordt mogelijk gewijzigd in 'Smart Care', afhankelijk van de taalkeuze.
4. Richt de camera van uw smartphone op de Smart Check-code die op het informatiedisplay van de droger wordt weergegeven.
  - 
    - Als licht van een gloeilamp, tl-buis of andere lamp op het informatiedisplay van de droger wordt gereflecteerd, wordt de Smart Check-code mogelijk niet herkend door de smartphone.
    - Als u de smartphone in een te grote hoek ten opzichte van de voorkant van het informatiedisplay houdt, wordt de foutcode mogelijk niet herkend. Houd de smartphone voor de beste resultaten zo dat de voorkant van het informatiedisplay en de smartphone parallel of bijna parallel zijn.
  5. Als de camera correct wordt gericht, wordt de Smart Check-code automatisch herkend en wordt gedetailleerde informatie over de status van uw droger, de foutmelding en de tegenmaatregelen weergegeven op uw smartphone.
  6. Als de Smart Check-code meer dan twee keer niet door de smartphone wordt herkend, kunt u de Smart Check-code op het informatiedisplay van de droger handmatig invoeren in de Samsung Smart Washer-app.

## REKDRAGEN (UITSLUITEND DV9-SERIE)

### Het droogrek installeren

1. Open de deur.
2. Plaats het droogrek in de trommel, plaats de lip aan voorkant van het droogrek op de behuizing van het pluizenfilter.
3. Plaats de achterpoten in de twee uitsparingen aan de achterzijde van de droger en druk het middelste gedeelte van het droogrek omlaag om het rek te bevestigen.
4. Plaats de items die u wilt drogen, zodanig op het rek dat er zich genoeg ruimte tussen de items bevindt dat de lucht kan circuleren.
5. Sluit de deur.
6. Druk op de knop **Aan/uit**.
7. Selecteer Timer met de programmakeuzeknop en stel de knop **Tijd** in.
  - U kunt een droogtijd van maximaal 150 minuten instellen. Selecteer de tijd op basis van de hoeveelheid vocht en het gewicht van de items. Als er een langere droogtijd is vereist, moet u de timer resetten. (Als u wasgoed droog met het droogrek, wordt het gebruik van het programma Timer aanbevolen.)
8. Druk op de knop **Start/Pauze**.

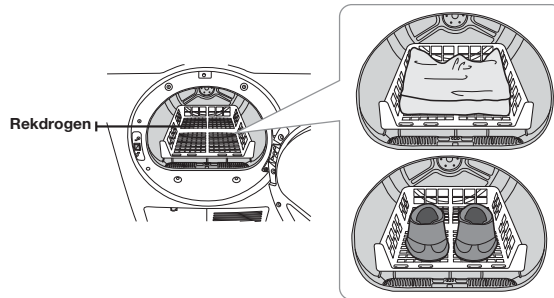

AANBEVOLEN ITEMS	OPMERKINGEN (MAX. 1,5 kg)
Wasbare sweaters (opvouwen en plat op het rek leggen)	
Speelgoed met vulling (gevuld met katoen of polyestervezels)	Wanneer u het rek gebruikt om wasgoed te drogen, vouwt u de kleding op en plaatst u deze op het rek om te voorkomen dat de kleding gaat kreuken.
Speelgoed met vulling (gevuld met schuim of rubber)	
Schuimrubberen kussens	
Sportschoenen	Als u sportschoenen wilt drogen, plaatst u de schoenen met de zolen op het rek.

 **WAARSCHUWING** Als schuimrubber, plastic of rubber op een hoge temperatuur droogt, kunnen de artikelen beschadigd raken en ontstaat er brandgevaar.

 **LET OP** Aangezien u de schoenen kunt beschadigen bij het drogen, kunt u het beste het programma Rekdrogen gebruiken om de schoenen te drogen.

# gebruiksaanwijzing, tips

---

## DE DROGER GOED LADEN

---

- Plaats niet meer dan één lading tegelijkertijd.
- Als een gemengde was droogt, zullen de zware en lichtgewicht stoffen een verschillende droogtijd hebben. Dit kan ertoe leiden dat de lichtgewicht stoffen reeds droog zijn terwijl de zware stoffen nog vochtig zijn aan het eind van het droogprogramma.
- Voeg een of meer soortgelijke items aan de droger toe wanneer u slechts een of twee kledingstukken hoeft te drogen.  
Hiermee verbetert u het trommelproces, waardoor er efficiënter wordt gedroogd.
- Het overladen van de droger heeft een negatieve invloed op het trommelproces, waardoor de was ongelijkmatig droogt en bepaalde stoffen overmatig kunnen kreuken.
- Zorg ervoor dat u wasgoed plaatst die is gecentrifugeerd in een geschikte wasmachine.
- Ongewassen textiel moet niet worden gedroogd
- Textiel dat is verontreinigd met olie, alcohol, brandstof, enz. moet niet worden gedroogd.

## AAN DE SLAG

---

1. Laad de droger losjes – NIET overladen.
  2. Sluit de deur.
  3. Selecteer het gewenste programma en opties voor het wasgoed.
  4. Druk op de knop **Start/Pauze**.
  5. Het indicatielampje brandt.
  6. De geschatte programmatijd wordt weergegeven in het display.  
De tijd kan fluctueren voor een betere indicatie van de droogtijd voor het programmaverloop.
-  • Wanneer het programma is voltooid wordt in het display 'Einde' weergegeven.
- Wanneer u op de knop Aan/uit drukt, wordt het programma geannuleerd en wordt de droger gestopt.
- De indicatielampjes Drogen, Koelen, Kreukvrij gaan tijdens de desbetreffende fasen van het programma branden.



# reiniging en behandeling

---

 Reinig de droger niet door er rechtstreeks water op te spuiten. Gebruik geen wasbenzine, thinner, alcohol of aceton om de droger te reinigen.

- Dit kan anders leiden tot verkleuring, vervorming, schade, elektrische schokken of brand.

 Haal voordat u het vuilfilter gaat reinigen de stekker van het apparaat uit het stopcontact.



Tijdens het drogen kan zich vocht ophopen op het bedieningspaneel of de deur.

## DE WARMTEWISSELAAR REINIGEN

---

Aangezien het oppervlak van de warmtewisselaar scherp is, maakt u dit schoon met een zachte borstel of stofzuiger. (Het wordt aanbevolen om deze ten minste eenmaal per maand te reinigen.)



Raak de warmtewisselaar niet met uw handen aan. Dit kan anders letsel veroorzaken.

## BEDIENINGSPANEEL

---

Reinigen met een zachte, licht vochtige doek. Gebruik geen schuurmiddelen.

Sproei geen reinigingsmiddelen rechtstreeks op het paneel.

Het bedieningspaneel en de afwerking van de wasdroger kunnen beschadigd raken door bepaalde vuil- en vlekverwijderaars.

Pas deze producten toe uit de buurt van uw droger en veeg de gemorste of te veel gesproeide vloeistof of onmiddellijk op.

## ROESTVRIJSTALEN DROOGTROMMEL

---

Om de roestvrijstalen droogtrommel te reinigen, gebruikt u een vochtige doek met een zacht, niet-schurend schoonmaakmiddel dat geschikt is voor roestvrijstalen oppervlakken.

Verwijder de resten van het schoonmaakmiddel en droog het apparaat met een schone doek.

## BUITENKANT WASDROGER

---

De hele droger heeft een hoogglans afwerking. Reinigen met een zachte, licht vochtige doek. Gebruik geen schuurmiddelen. Bescherm het oppervlak tegen scherpe objecten, aangezien deze krassen of beschadigingen kunnen veroorzaken.

Plaats geen zware of scherpe voorwerpen of een reinigingsmiddel op de droger. Bewaar ze op het aangeschafte voetstuk of in een aparte bewaardoos.

# reiniging en behandeling

## GECONDENSEERD WATER LOZEN (☞)

1. Trek de watertank naar u toe om deze te verwijderen.



Wanneer u de watertank verwijdert, kunt u deze gezien het gewicht het beste met beide handen vasthouden. Zorg ervoor dat u geen water uit de tank morst. Dit kan anderszels aan uw polsen veroorzaken.

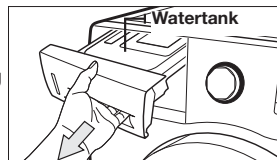

2. Verwijder het gecondenseerde water uit de watertank.

- Verwijder na elk droogprogramma het gecondenseerde water uit de watertank.



Aangezien u het risico loopt dat het water gaat lekken wanneer u niet na elke programma het water loost, moet u ervoor zorgen dat het water wordt afgevoerd.

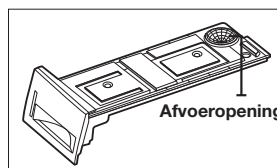

Als u de watertank leegt en op de knop Start drukt, wordt het indicatielampje voor een volle watertank (☞) op het LED-paneel uitgeschakeld.

## HET FILTER REINIGEN (☞)

1. Open de deur en verwijder het filter door dit omhoog te duwen.

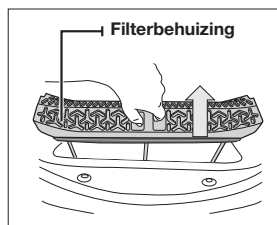

2. Open het filter en reinig dit.

- Reinig het filter meteen nadat het droogprogramma is beëindigd.

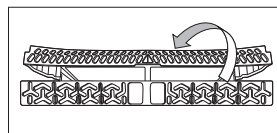

- Als u het filter na een bepaalde gebruikperiode niet reinigt, kan dit ten koste gaan van de droogprestaties en ontstaat er brandgevaar. Reinig het filter overeenkomstig de opgegeven interval.
- Reinig het filter na elk droogprogramma.



- Als het oppervlak van het filter nat is, gebruikt u het filter pas nadat dit volledig is gedroogd.

## HET WARMTEWISSELAARFILTER REINIGEN ( )

1. Open het klepje van het condensatorcompartiment.

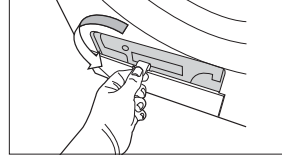

2. Ontgrendel de afsluiting.

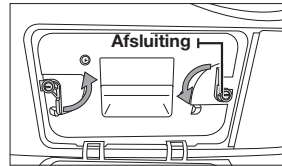

3. Verwijder het warmtewisselaarfilter.

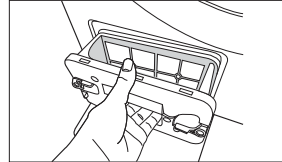

4. Reinig het warmtewisselaarfilter met water of stof het gewoon af. Als het warmtewisselaarfilter wordt gereinigd met water, droogt u het grondig af voordat u het terugplaatst.

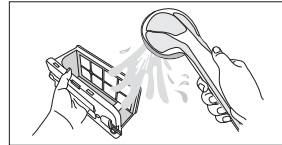

5. Reinig het met een zachte borstel of stofzuiger (Het wordt aanbevolen om deze ten minste eenmaal per maand te reinigen).

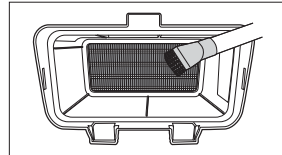

-  Raak de warmtewisselaar niet met uw handen aan. Dit kan anders letsel veroorzaken.

Als het indicatielampje van het warmtewisselaarfilter brandt of knippert, reinigt u het warmtewisselaarfilter.

-  • Als u de warmtewisselaar na een bepaalde gebruikperiode niet reinigt, kan dit ten koste gaan van de droogprestaties, moet u de warmtewisselaar overeenkomstig de opgegeven interval reinigen.
- Reinig de warmtewisselaar en het filter regelmatig om de droogprestaties op peil te houden.
  - Wanneer u het warmtewisselaarfilter na het reinigen weer monteert, moet u ervoor zorgen dat de bevestiging is vergrendeld.

# speciale wastips

## SPECIALE WASTIPS

Volg de instructies op het waslabel of van de fabrikant voor het drogen van speciale items. Als er geen waslabel beschikbaar is, gebruikt u de volgende informatie als richtlijn.

<b>Spreien en dekbedden</b>	<ul style="list-style-type: none"><li>• Volg de instructies op het waslabel of gebruik het programma <b>Katoen</b> (Kastdroog) en een hoge temperatuur.</li><li>• Zorg ervoor dat het item goed droog is voordat u het gebruikt of opslaat.</li><li>• Voor een gelijkmatig droging moet u de items mogelijk herpositioneren.</li></ul>
<b>Dekens</b>	<ul style="list-style-type: none"><li>• Gebruik het programma <b>Katoen</b> (Kastdroog) en droog slechts één deken tegelijkertijd voor een optimaal trommelproces.</li><li>• Zorg ervoor dat het item goed droog is voordat u het gebruikt of opslaat.</li></ul>
<b>Katoenen luiers</b>	<ul style="list-style-type: none"><li>• Gebruik het programma <b>Katoen</b> (Kastdroog) en de temperatuurinstelling Hoog voor zachte, donzige luiers.</li></ul>
<b>Items met een donsulling (jassen, slaapzakken, dekbedden, enz.)</b>	<ul style="list-style-type: none"><li>• Gebruik het programma <b>Katoen</b> (Kastdroog) en een lage temperatuur.</li><li>• Wanneer u een paar droge handdoeken toevoegt, verkort u de droogtijd en absorbeert u vocht.</li></ul>
<b>Schuimrubber (achterkant van een vloerkleed, gevuld speelgoed, schoudervulling, enz.)</b>	<ul style="list-style-type: none"><li>• NIET drogen op een hoge temperatuur. Gebruik het programma <b>Koude Lucht</b> (geen warmte).</li><li>• WAARSCHUWING – Het drogen van een rubberen item door middel van warmte kan leiden tot beschadigingen of brandgevaar.</li></ul>
<b>Kussens</b>	<ul style="list-style-type: none"><li>• Gebruik het programma <b>Katoen</b> (Kastdroog).</li><li>• Voeg een aantal handdoeken toe om het trommelproces te verbeteren en voor een donzig resultaat.</li><li>• GEEN kapok of schuimkussen in de droger drogen. Gebruik het programma <b>Koude Lucht</b>.</li></ul>
<b>Plastic (douchegordijnen, hoezen voor tuinmeubelen, enz.)</b>	<ul style="list-style-type: none"><li>• Gebruik het programma <b>Koude Lucht</b> of het <b>Timer</b>-programma en een lage temperatuur, afhankelijk van de voorschriften op het waslabel.</li></ul>

### VERMIJD DE VOLGENDE ARTIKELEN:

- Items van glasvezel (gordijnen, draperingen, enz.).
- Wol, tenzij aanbevolen op het label.
- Items die zijn verontreinigd met plantaardige olie of bak- en braadolie.

# problemen oplossen

## CONTROLEER DEZE PUNTEN BIJ PROBLEMEN MET UW DROGER...

PROBLEEM	OPLOSSING
Werkt niet.	<ul style="list-style-type: none"><li>• Controleer of de deur goed is vergrendeld.</li><li>• Zorg ervoor dat de voedingskabel is aangesloten op een stopcontact waar stroom op staat.</li><li>• Controleer de stroomonderbrekers en zekeringen in het huis.</li><li>• Druk nogmaals op de knop <b>Start/Pauze</b> als de deur tijdens het programma is geopend.</li><li>• Verwijder het gecondenseerde water uit de watertank.</li><li>• Reinig het filter.</li></ul>
Verwarmt niet.	<ul style="list-style-type: none"><li>• Controleer de stroomonderbrekers en zekeringen in het huis.</li><li>• Selecteer een andere instelling dan <b>Koude Lucht</b>.</li><li>• Controleer het cassettefilter en warmtewisselaarfilter en reinig deze indien nodig.</li><li>• De droger bevindt zich mogelijk in de koelfase van het programma.</li></ul>
Droogt niet.	<ul style="list-style-type: none"><li>• Controleer de bovenstaande punten en...</li><li>• Stop de trommel niet te vol. 1 waslading = 1 drooglading.</li><li>• Scheid zware artikelen van lichtgewicht artikelen.</li><li>• Grote items, zoals dekens of dekbedden, moeten voor een gelijkmatige droging mogelijk opnieuw worden herschikt.</li><li>• Controleer of de droger het water goed afvoert en voldoende water extraheert.</li><li>• De lading is mogelijk te klein voor een goed trommelproces. Voeg een paar handdoeken toe.</li><li>• Reinig het filter.</li><li>• Reinig het warmtewisselaarfilter</li></ul>
Maakt lawaai.	<ul style="list-style-type: none"><li>• Controleer de lading op objecten als munten, losse knopen, spijkers, enz. en verwijder deze.</li><li>• Zorg ervoor dat de droger, overeenkomstig de installatie-instructies, goed waterpas staat.</li><li>• Het is normaal dat de droger een zoemend geluid maakt vanwege de hoge circulatiesnelheid van de lucht in de droogtrommel en door de ventilator.</li></ul>
Droogt ongelijkmatig.	<ul style="list-style-type: none"><li>• Naden, zakken en andere soortgelijke zware gebieden zijn mogelijk nog niet volledig droog wanneer de rest van de lading wel al de ingestelde droogtegraad heeft. Dit is normaal. Selecteer desgewenst de instelling <b>Extra droog</b>.</li><li>• Als een zwaar item wordt gedroogd met een lichtgewicht lading, bijvoorbeeld handdoeken met lakens, is het mogelijk dat het zware item niet volledig droog is wanneer de rest van de lading de gekozen droogtegraad heeft bereikt. Scheid zware items van lichtgewicht items voor de droogresultaten.</li></ul>

# problemen oplossen

PROBLEEM	OPLOSSING
Heeft een geurtje.	<ul style="list-style-type: none"><li>• Het is mogelijk dat huishoudgeuren van verf, vernis, sterke reinigingsmiddelen, enz. de droger binnendringen via de lucht in de ruimte. Dit is normaal omdat de droger de lucht uit de ruimte aanzuigt, deze verwarmt, door de droogtrommel blaast en weer uitblaast.</li><li>• Wanneer er dergelijke geurtjes in de lucht hangen, ventileert u de ruimte volledig voordat u de droger gebruikt.</li></ul>
Wordt uitgeschakeld voordat de lading droog is	<ul style="list-style-type: none"><li>• Te kleine lading. Voeg meer items toe of voeg een aantal handdoeken toe en start het programma nogmaals.</li><li>• Te grote lading. Verwijder enkele items en start de droger opnieuw.</li></ul>
Pluizen op kleding	<ul style="list-style-type: none"><li>• Zorg dat het cassettefilter voor elk programma wordt gereinigd. Bij sommige ladingen, waarbij zeer veel pluizen vrijkomen, moet u het filter mogelijk tijdens het programma een keer reinigen.</li><li>• Bepaalde stoffen produceren veel pluizen (bijvoorbeeld een donzige witte handdoek) en moeten apart worden gedroogd van kledingstukken die juist pluizen aantrekken (bijvoorbeeld een zwarte linnen broek)</li><li>• Verdeel grote ladingen voor het drogen in kleinere ladingen</li><li>• Controleer (broek)zakken grondig vóór het drogen.</li></ul>
Kledingstukken zijn nog steeds gekreukt na Kreukvrij	<ul style="list-style-type: none"><li>• U kunt het beste kleine ladingen van 1 tot 4 items drogen.</li><li>• Laad minder kledingstukken. Laad soortgelijke kledingstukken.</li></ul>
Geuren verdwijnen niet uit kleding na het programma Koude lucht.	<ul style="list-style-type: none"><li>• Stoffen die sterk ruiken, moeten worden gewassen.</li></ul>

## INFORMATIECODES

Er worden mogelijk informatiecodes weergegeven die helpen te begrijpen wat er met uw droger gebeurt.

FOUTMELDING	BETEKENIS	OPLOSSING
<b>tE</b>	Fout bij luchttemperatuursensor	Reinig het filter of het warmtewisselaarfilter. Als het probleem zich blijft voordoen, belt u een onderhoudsmonteur.
<b>tE5</b>	Fout bij temperatuursensor van compressor	Schakel na 2-3 minuten de droger in en start het programma opnieuw vanaf het begin.
<b>dE</b>	De deur van de droger staat open	Sluit de deur en start het programma nogmaals. Als het probleem zich blijft voordoen, belt u een onderhoudsmonteur.
<b>HE</b>	Compressor is oververhit	Bel een onderhoudsmonteur
<b>2E</b>	Dit komt voor wanneer er een lage stroomspanning is gedetecteerd.	Controleer of de voedingskabel is aangesloten. Als het probleem zich blijft voordoen, neemt u contact op met het servicecentrum.
<b>5E</b>	De watertank is vol. De afvoerpomp werkt niet.	Leeg de watertank, schakel de droger opnieuw in en start het programma vanaf het begin. Als het probleem zich blijft voordoen, belt u een onderhoudsmonteur.



































Bel het servicecentrum van Samsung of de plaatselijke Samsung-leverancier wanneer een code wordt weergegeven die hier niet wordt vermeld of wanneer de voorgestelde oplossing niet werkt.

Laat het product niet demonteren of repareren door een niet-erkende monteur.

# bijlage

## WASVOORSCHRIFTEN

De volgende symbolen worden gebruikt in wasvoorschriften. De labels met wasvoorschriften bevatten labels en symbolen voor drogen, bleken, drogen en strijken, en indien nodig voor stomen. Deze symbolen zorgen voor overeenstemming tussen kledingfabrikanten voor binnenlandse en geïmporteerde kleding. Volg de aanwijzingen op het waslabel op zodat de kleding zo lang mogelijk meegaat en om problemen bij het wassen te voorkomen.

Wasprogramma		Speciale instructies		Waarschuwingssymbolen voor het wassen en strijken	
	Normaal		Op de lijn drogen/ ophangen te drogen		Niet wassen
	Blijvende persing/ onkreukbaar/ kreukherstellend		Aan de lijn drogen		Niet uitwringen
	Zachte/fijne was		Liggend drogen		Niet bleken
	Handwas	<b>Temperatuurinstelling</b>			Kan niet in de wasdroger
<b>Watertemperatuur**</b>			Hoog		Niet stoomstrijken
	Heet		Gemiddeld		Niet strijken
	Warm		Laag	<b>Stomen</b>	
	Koud		Elke temperatuur		Stomen
<b>Bleken</b>			Geen warmte/lucht		Niet stomen
	Alle bleekproducten (indien nodig)	<b>Droogstrijk- of stoomstrijktemperaturen</b>			Op de lijn drogen/ ophangen te drogen
	Uitsluitend chloorvrije bleekmiddelen (kleur veilig) Bleek (indien nodig)		Hoog		Aan de lijn drogen
	Droogtrommelprogramma		Gemiddeld		Liggend drogen
<b>Normaal</b>			Laag		
	Blijvende persing/ onkreukbaar/ kreukherstellend				
	Zachte/fijne was				

\*\* De stippen staan symbool voor de geschikte waswatertemperaturen voor de verschillende artikelen. Het temperatuurbereik voor Heet is 41 – 52 °C, voor Warm 29 – 41 °C en voor Koud 16 – 29 °C. (De temperatuur van het waswater moet minimaal 16 °C zijn om het wasmiddel te activeren en voor een effectieve reiniging.)



## ZORG VOOR HET MILIEU

Dit apparaat is gemaakt van recyclebare materialen. Houd u bij het afdanken van dit apparaat aan de plaatselijke wet- en regelgeving met betrekking tot afvalverwerking. Snijd de voedingskabel door zodat het apparaat niet meer kan worden aangesloten op een stroombron. Verwijder de deur zodat dieren en kleine kinderen zich niet in het apparaat kunnen opsluiten.

## VERKLARING VAN CONFORMITEIT

Dit apparaat voldoet aan de Europese veiligheidsnormen, EU-richtlijn 93/68 en EN-standaard 60335.

## SPECIFICATIES

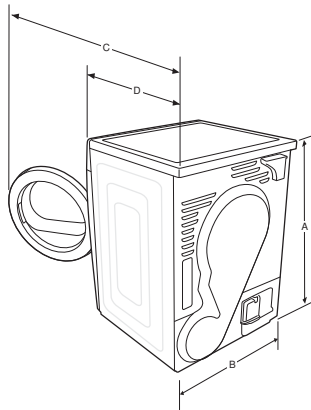

TYPE		DROGER - VOORLADER	
AFMETINGEN	A. Hoogte	85,0 cm	
	B. Breedte	59,8 cm	
	C. Diepte met geopende deur op 90°	110,1 cm	
	D. Diepte	63,8 cm	
GEWICHT		50 kg	
ELEKTRISCHE VEREISTEN		220-240 V / 50 Hz	950 - 1100 W
TOEGESTANE TEMPERATUUR		5 - 35 °C	

## PROGRAMMAOVERZICHT

(● gebruikersoptie)

Programma		Max. lading (kg) (droog wasgoed)			Droogniveau	Kreukvrij	Zoemer gemengde was	Binnenlamp (uitsluitend DV9, DV8)	Geluid aan/uit	Uitgesteld einde
		DV9	DV8	DV7						
Katoen	Extra droog	9	8	7	●	●	●	●	●	●
	Kastdroog	9	8	7	●	●	●	●	●	●
	Strijkdroog	9	8	7	●	●	-	●	●	●
Synthetisch	Extra droog	4,5	4	3,5	●	●	●	●	●	●
	Kastdroog	4,5	4	3,5	●	●	●	●	●	●
	Strijkdroog	4,5	4	3,5	●	●	-	●	●	●
Wol		2	2	2	-	●	-	●	●	●
Zeer fijn		1,5	1,5	1,5	-	●	-	●	●	●
Outdoor kleding (Uitsluitend DV9-, DV8-serie)		2	2	-	-	●	-	●	●	●
Sportkleding		2	2	2	-	●	-	●	●	●
Snel Drogen		1	1	1	-	●	-	●	●	●
Warme Lucht (Uitsluitend DV9-, DV8-serie)		-	-	-	-	●	-	●	●	●
Koude Lucht		-	-	-	-	●	-	●	●	●
Timer		-	-	-	-	●	-	●	●	●

\* 9 : DV9-serie (9 kg)

\* 8 : DV8-serie (8 kg)

\* 7 : DV7-serie (7 kg)

# OVERZICHT VAN DROOGTROMMELS VOOR HUISHOUELIJK GEBRUIK

Gegevensblad voor droogtrommels voor huishoudelijk gebruik

Als aangegeven in EU-voorschrift nr. 392/2012

<b>Samsung</b>				
<b>Modelnaam</b>		<b>DV9-serie</b>	<b>DV8-serie</b>	<b>DV7-serie</b>
Capaciteit	kg	9	8	7
Type		Condensator	Condensator	Condensator
<b>Energieverbruik</b>				
A+++ (hoogste efficiëntie) tot D (laagste efficiëntie)		A++	A++	A++
<b>Energieverbruik</b>				
Jaarlijks energieverbruik (AE_C) <sup>1)</sup>	kWh/jr	258,0	235,0	211,0
Automatische droogtedetectie		Ja	Ja	Ja
Energieverbruik (E_dry) bij standaardkatoenprogramma bij volledige lading	kWh	2,20	1,98	1,75
Energieverbruik (E_dry.1/2) bij standaardkatoenprogramma bij volledige lading	kWh	1,12	1,04	0,95
uit-modus en aan-modus				
Gewogen vermogen uit-modus (P_o) bij volle belading	W	0,50	0,50	0,50
De modus Energieverbruik aan (P_l) bij volledige lading	W	5,00	5,00	5,00
Duur van de aan-modus	min.	10	10	10
Programma waarop de informatie op het etiket en het Overzicht van toepassing is <sup>2)</sup>		Katoen + Kastdroog (Kreukvrij uit)		
<b>programmaduur van het standaardprogramma</b>				
Gewogen programmaduur voor het standaardkatoenprogramma bij volledige lading en gedeeltelijke lading.	min.	150	136	121
Programmaduur (T_dry) bij standaardkatoenprogramma bij volledige lading	min.	190	170	150
Programmaduur (T_dry.1/2) bij standaardkatoenprogramma met gedeeltelijke lading	min.	120	110	100
efficiëntieklasse condensatie				
A (meest efficiënt) tot G (minst efficiënt)		B	B	B
Gemiddelde condensatie-efficiëntie bij volledige lading	%	81	81	81
Gemiddelde condensatie-efficiëntie bij gedeeltelijke lading	%	81	81	81
Gewogen condensatie-efficiëntie	%	81	81	81
<b>Uitstoot luchtgeluid</b>				
Drogen bij volledige lading	dB (A) re 1 pW	65	65	65
Ingebouwd		Nee	Nee	Nee
<b>Afmetingen</b>				
Afmetingen apparaat	Hoogte	mm	850	
	Breedte	mm	598	
	Diepte	mm	638	
Nettogewicht	kg	50		
<b>Elektrische aansluiting</b>				
Spanning	V	220-240	220-240	220-240
Energieverbruik	W	950 - 1100	950 - 1100	950 - 1100
Stroom	A	5	5	5
Frequentie	Hz	50	50	50
<b>Naam en adres van bedrijf</b>		<b>Samsung Electronics Co., Ltd. 129, Samsung-ro, Yeongtong-gu, Suwon-si, Gyunggi-do, Korea</b>		

- 1) Het jaarlijkse energieverbruik wordt gemeten als 9 kg 258 kWh (8 kg 235 kWh, 7 kg 211 kWh), gebaseerd op 160 droogbeurten met het standaard katoenprogramma bij volle en gedeeltelijke belading, en het verbruik van de standen voor laag vermogen. Het werkelijke energieverbruik per beurt is afhankelijk van de wijze waarop het apparaat wordt gebruikt.
- 2) 'standaardkatoenprogramma' dat wordt gebruikt bij volledige en gedeeltelijke lading is het standaarddroogprogramma waarop de informatie op het label en fiche betrekking heeft. Dit programma is geschikt voor het drogen van normaal vochtig katoenen wasgoed en is het meest efficiënte programma wat betreft energieverbruik voor katoen. Gegevens over verbruik kunnen verschillen van de nominale waarden die hierboven zijn weergegeven, afhankelijk van de grootte van de lading, soorten textiel, de hoeveelheid restvocht na het centrifugeren, schommelingen in de elektriciteitsvoorziening en extra gekozen opties.



## VRAGEN OF OPMERKINGEN?

Land	BEL	OF BEZOEK ONS ONLINE OP
BELGIUM	02-201-24-18	<a href="http://www.samsung.com/be">www.samsung.com/be</a> (Dutch) <a href="http://www.samsung.com/be_fr">www.samsung.com/be_fr</a> (French)
NETHERLANDS	0900-SAMSUNG (0900-7267864) (€ 0,10/Min)	<a href="http://www.samsung.com">www.samsung.com</a>
FRANCE	01 48 63 00 00	<a href="http://www.samsung.com">www.samsung.com</a>
GERMANY	0180 5 SAMSUNG bzw. 0180 5 7267864* (*0,14 €/Min. aus dem dt. Festnetz, aus dem Mobilfunk max. 0,42 €/Min.)	<a href="http://www.samsung.com">www.samsung.com</a>
LUXEMBURG	261 03 710	<a href="http://www.samsung.com">www.samsung.com</a>

Codenr. DC68-03297B-02\_NL