



V1 | OCT 2018



# CHESTERTON DAB

## USER MANUAL







## Content

English	5
German	29
French	53
Dutch	77
Spanish	101
Italian	125



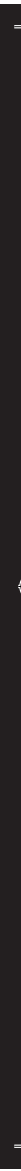



English





## Introduction

Thanks for purchasing the GPO Chesterton Turntable. This all-in-one music player will allow you to enjoy LPs, CDs, FM Radio, MP3s, Bluetooth, and DAB Radio in one stylish, retro-styled entertainment unit. We hope you enjoy adding a touch of retro style to your home.

## Safety Information

Before using your GPO Chesterton, please read the following safety information. Please make sure to retain this manual for future reference:

- **Cleaning:** Unplug the unit from the wall socket before cleaning gently with a damp cloth. Avoid liquid and aerosol cleaners.
- **Attachments:** Please do not use any attachments which have not been recommended by GPO Retro, as they may cause damage to your unit.
- **Water and Moisture:** Please keep the unit away from standing water such as a bathtub or kitchen sink. This unit may be damaged by humid or damp environments. Ensure that the unit remains dry, as liquid can damage the unit.
- **Heat:** Please keep the unit away from heat sources such as radiators, stoves or other products which produce excess heat.
- **Placement:** Please ensure that the unit is placed on a flat, stable surface before use.
- **Transport:** Take care when moving the unit to avoid any damage.
- **Ventilation:** Make sure that none of the openings or slots in the unit cabinet is covered to ensure proper ventilation. Placing the unit on a covered shelf can block these ventilation openings.

- 
- 
- **Power:** Please ensure that the unit is only plugged into an appropriate wall socket or adaptor. Ensure that the cord is not trapped or placed in a way which could cause fraying or damage. Do not overload wall sockets or extension cords.
  - For further troubleshooting or technical support advice, please refer to the troubleshooting and product support sections of this manual.

## Unpacking

This package contains:

- 1x T298-DAB GPO Chesterton DAB
- 1x Remote Control
- 1x DC Power Cable
- 1x Manual



Carefully remove all of the contents from the packaging. Make sure you retain and store this manual for future reference.



When choosing a location for the unit, avoid inclines, direct sunlight or sources of heat and moisture.

Keep all of the ventilation holes clear, and do not place any equipment on top of the unit as this can lead to damage.

Only remove the stylus guard from the stylus assembly during use. Leaving the guard in place during storage will protect your stylus from damage.

## Location of Controls

### Top Panel

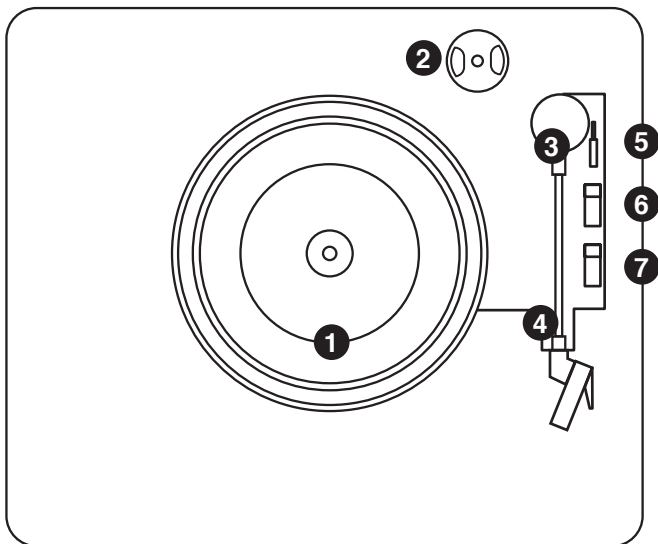

1. Turntable
2. 45 RPM Adaptor Holder
3. Tone Arm
4. Arm Clip
5. Raise/Lower Tone Arm Lever
6. 33/45/78 RPM Speed Switch
7. Autostop Switch



## Front Panel

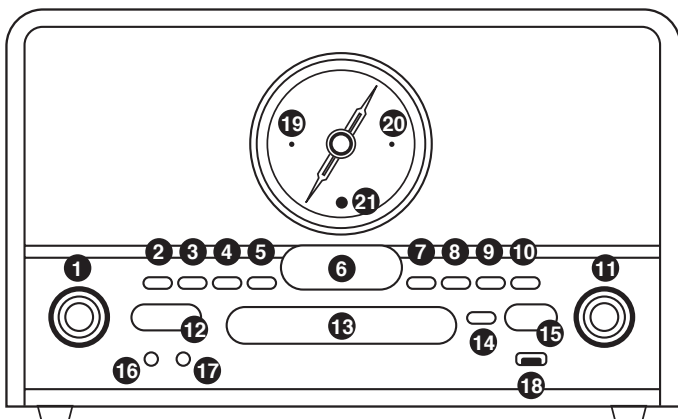

- |                                   |                              |
|-----------------------------------|------------------------------|
| 1. Volume Control / Select Button | 11. Radio Frequency Selector |
| 2. Program / Preset Button        | 12. Power Button             |
| 3. Info / Mode Button             | 13. CD Tray                  |
| 4. USB Recording Button           | 14. Open/Close CD Tray       |
| 5. Delete Button                  | 15. Function Selector        |
| 6. Display                        | 16. Headphone Out Jack       |
| 7. Skip Backwards                 | 17. Aux In Jack              |
| 8. Skip Forwards                  | 18. USB Port                 |
| 9. Play/Pause/Pair/Scan           | 19. Power Indicator LED      |
| 10. Stop/Memo                     | 20. Bluetooth Indicator LED  |
|                                   | 21. IR Receiver LED          |



## Side Panel

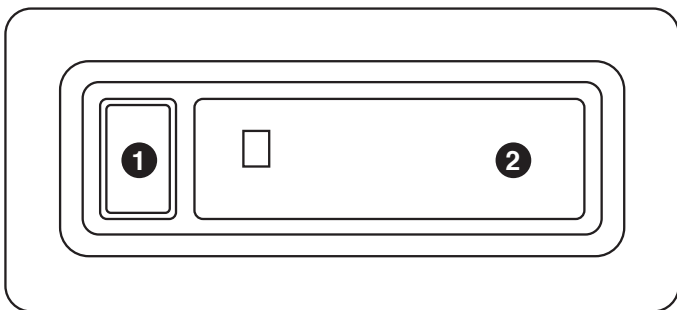

1. Cassette Eject/Fast Forward Button
2. Cassette Door



## Rear Panel

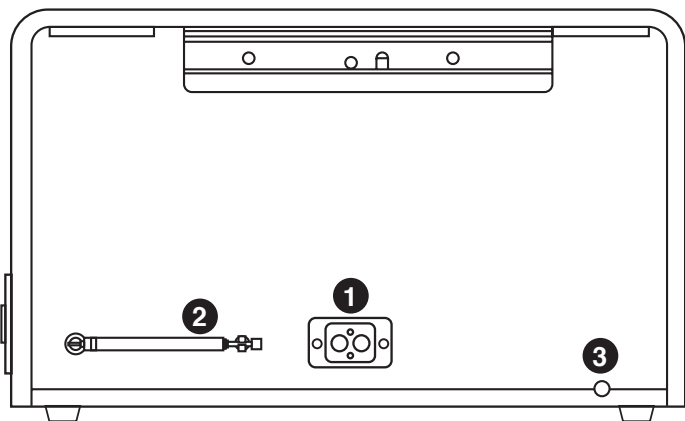

1. Line Output
2. Telescopic Aerial
3. Power Input

## Remote Control

Please note: Please install two AAA batteries (not included) before use.

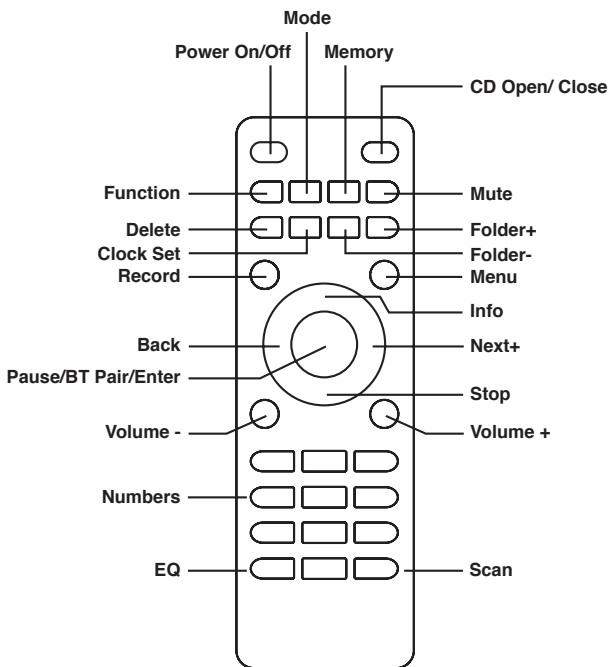

To use the remote control, install two AAA batteries as instructed, point the control at the sensor located on the front panel of the unit and press the button firmly.

Please ensure that there are no obstacles between the control and the sensor, and avoid the sensor being exposed to strong light.



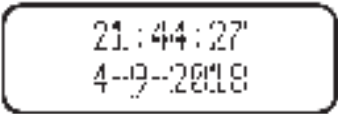

## Time Set



21:44:27  
4-9-2018

The clock is displayed in standby mode.

1. Press the Power button: current time is shown on the display
  2. Press the Preset button: the hour digit flashes
  3. Press the Backward / Forward button to adjust the hour digit
  5. Press the Preset button: the minute digit flashes
  6. Press the Backward / Forward button to adjust the minute digit
  7. Press the Preset button: the second digit flashes
  8. Press the Backward / Forward button to adjust the second digit
  9. Press the Preset button: the date digit flashes
  10. Press the Backward / Forward button to adjust the date digit
  11. Press the Preset button: the month digit flashes
  12. Press the Backward / Forward button to adjust the month digit
  13. Press the Preset button: the year digit flashes
  14. Press the Backward / Forward button to adjust the year digit
  15. Press the Preset button: the correct time is shown on the display
- 
- 



## Playback



You can use the GPO Chesterton to play music using the turntable, CD player, cassette player, radio, DAB Radio and Bluetooth. You can also play music using the unit's internal speakers using the Aux In function.

### Tape Playback

1. Press the Function button until Tape is displayed
2. Insert your cassette into the tape slot, with the thicker side of the tape to the right
3. Playback will begin automatically
4. Push the Eject/Fast Forward button half way down to wind the tape forward. Release the button to resume playback
5. Push the Eject/Fast Forward button down completely to eject the tape

### Turntable Playback

1. Lift the turntable dust cover, remove the stylus protector and unlock the tone arm
2. Press the Function button until Phono is displayed
3. Place your chosen record on the turntable over the central spindle
4. Set the correct speed (33/45/78) using the Speed selector
5. Lift the tone arm using the Raise Lever and slowly move it over the record. The turntable will begin to turn
6. Place the tone arm onto the record at your desired location. The record will begin playing
7. The tonearm will automatically stop once the record has finished. To manually stop the record, lift the tone arm manually. Once the record has finished, return the tone arm to the rest.



Auto-Stop Switch Operation: Please note, some records have an auto-stop area which causes the record to stop before the last track finishes. If this happens, move the Auto-Stop switch to the off position and manually stop the record once the track has finished.

### **Aux-In Playback**

1. Press the Function button until Aux In is displayed
2. Use a 3.5mm audio cable to connect your external device to the unit's AUX IN jack
3. Adjust the volume to your desired level
4. Begin playback using your external device



### **CD Playback**



The GPO Chesterton can play standard audio CDs and data CDs which contain MP3, WAV or WMA files. Please note that the Chesterton can only correctly handle data CDs which have folders containing 999 music files or less.



1. Press the Function button until CD is displayed
2. Open the disc tray by pressing the CD tray Open/Close button
3. Place the disc carefully in the disc tray, label size up
4. Close the disc tray and the CD will begin to play automatically
5. To listen to the same track repeatedly, press the Mode button once. The display will show "Rep ONE"
6. To play the entire disc repeatedly, press the Mode button twice. The display will show "Rep ALL"
7. To cancel repeat play, press the Stop button



The GPO Chesterton allows you to program the playback order of tracks on your CD:

1. Press Stop to stop CD playback
2. Press Program
3. Press the Backward/Forward button to select the location in which the track should be stored (eg. 1, 2, 3)
4. Press Play/Pause to resume playback at the beginning of the first programmed track
5. To clear the programmed memory, press Stop twice while the disc is playing

### **USB Flash Drive Playback**



The GPO Chesterton can play the following file types from a USB flash drive: AAC/M4A, AIFF/AIF, MP3, WAV, WMA. Please note that folders on the USB drive must contain 999 files or less, and that the unit can only read FAT32 format USB drives of 32GB or less.



1. Press the Function button until USB is displayed
2. Connect the USB flash drive to the USB port
3. The total number of tracks will be shown on the display and playback will begin automatically
4. Press Stop to stop playback







### **FM mono/FM stereo Radio**

1. If possible, extend the unit's Telescopic Aerial
2. Press the Function button until FM is displayed
3. Select the desired station using the Tuner knob

### **Bluetooth Playback**

1. Press the Function button until Bluetooth is displayed. The Bluetooth indicator will flash.
  2. The pairing indicator will flash quickly when pairing. While pairing, remain within 10 meters (33 feet) of GPO MAESTRO.
  3. Turn on Bluetooth on your phone or tablet to pair select "GPO CHESTERTON DAB" as the Bluetooth device.
  4. When successfully paired and connected, the Bluetooth indicator will become solid.
  5. To disconnect from the currently paired Bluetooth device and pair to another Bluetooth device, hold the Play/Pause/Pair button for 3 seconds.
- 
- 

### **Telescopic aerial**



Please make sure that the aerial is fully extended before you attempt to tune to a DAB station (a vertical position is recommended). This will ensure that the maximum signal strength is available when the radio begins to scan. Extending the aerial also ensures the best possible sound quality.



## DAB Radio mode

- Check that your Radio is in DAB mode. If you are not already in DAB mode, short press the Mode button until you are in DAB mode (check the display).
- The first time you use the Radio or if the station list is empty, your radio will automatically begin to scan for DAB radio stations. A progress bar will show the progress of the scan and the number of stations found during the scan will also be displayed.
- If you were listening to a DAB station when you switched the radio off, then this station will automatically be selected when you switch the radio back on.

## Changing DAB stations

- 
1. Short press the Backward or Forward button to scroll through the available stations.
  2. When the station that you would like to listen to is displayed, short press the Select button. There will be a short delay whilst your radio tunes to your selected station.
- 

## Scanning for DAB stations

With DAB radio additional stations and services regularly become available, so it's a good idea to carry out a manual scan every now and then to make sure that you have the most up-to-date station listing stored within the memory of your Radio. If you have moved your Radio to another location, e.g. if you go on holiday, then it's also a good idea to carry out a manual scan.





### In DAB mode:

Short press the Scan button to begin a search for stations. The display will change to 'Scanning...'. A progress bar will show the progress of the scan and the number of stations found during the scan will also be displayed.

### Prune DAB stations

You can remove the DAB stations in the station list that cannot be received in your area. These are listed with a '?' prefix.

1. Press the Menu button to enter the menu options.
  2. Use the Backward or Forward button to scroll to <Prune>. Press the Select button.
  3. Prune? Yes <No> is displayed. Press the Backward or Forward button to scroll to Yes. press the Select button and prune the station list. Stations with a '?' prefix will now no longer be displayed.
- 
- 

### Storing a DAB station preset

Your Radio can store up to 20 DAB radio stations in its preset memories

for instant access to your favourite stations.

1. Tune the Radio to the DAB radio station that you wish to preset.
2. Long press the Preset button for approximately 2 seconds until Preset Store <1:(Empty)> is displayed.
3. Use the Backward or Forward button to move to the preset location that you would like to store the radio station to (1-20).



## Tune to a DAB preset station

1. Short press the Preset button. Preset Recall <1:> is displayed together with the name or frequency of the station stored there, or (Empty) if no previous station has been stored.
2. Use the Backward or Forward button to move to the Preset location and station that you would like to listen to (1-20).
3. Press the Select button. The radio will instantly tune to that station and begin to play.

## Dynamic range control (DRC)



The dynamic range for each radio programme is set by the broadcaster for each radio station and may be different for the types of programme broadcast, such as pop or classical music or a chat show. The dynamic range control signal is transmitted in parallel with the audio signal for each programme and with your radio you can use this control signal to expand or compress the dynamic range (the difference between the loudest and quietest sounds) of the reproduced audio signal. Changing the dynamic range can affect the 'loudness' and/or 'quality of sound' of the programme that you hear so that it will be more suited to your listening conditions and your own personal listening requirements. e.g. in a noisy environment, where quiet sounds might be swamped, setting the compression to maximum will 'boost' the quiet sounds, whilst keeping the loudest sounds at their original level.







There are 3 levels of compression:

- DRC off - no compression. This is the default setting.
  - DRC low - medium compression.
  - DRC high - maximum compression.
1. Press the Menu button to enter the menu options.
  2. Use the Backward or Forward button to scroll to <DRC>. Press the Select button.
  3. Use the Backward or Forward button to scroll through the options and press the Select button.

### Line Out

1. Connect the Line Out jack to the Aux In jack of your amplifier, taking care to match the socket and jack colours
  2. Ensure your amplifier is turned on and adjust the volume accordingly
- 
- 

### Headphones

To listen to music on your headphones, simply connect them to the earphone jack and play your chosen music as described above.

### External Speakers

You can use the external speaker jack on the rear of the unit to connect your chosen speakers to the GPO Chesterton.

If the unit does not receive an audio signal for around 10 minutes, it will automatically enter standby mode. To reactivate the unit, turn the power off and back on again.



## Recording

You can use the GPO Chesterton to record to a USB flash drive from a CD, MPS Disc, LP, FM radio, Cassette, DAB Radio, Bluetooth or the unit's Aux Input.

### Recording from a CD

1. Ensure that your CD is not copy protected and insert into the CD slot
2. Press the Function button until CD is displayed
3. Insert the USB flash drive into the unit's USB port
4. Press the Record button. "Recording. " will show on the unit display to indicate that the track is being recorded
5. Press the Stop button to stop recording



### Recording from an MPS Disc





1. Insert your disc into the CD slot
2. Press the Function button until CD is displayed
3. Insert the USB flash drive into the unit's USB port
4. Press the Record button. "Recording. " will show on the unit display to indicate that the track is being recorded
5. Press the Stop button to stop recording



### Recording from an LP

1. Place your LP onto the turntable
2. Press the Function button until PHONO is displayed
3. Insert the USB flash drive into the unit's USB port
4. Lower the Tone Arm to the desired location on the record
5. Press the Record button. "Recording." will show on the unit display to indicate that the LP is being recorded
6. Press the Stop button to stop recording

### Recording from the Radio

- 
1. Press the Function button until FM is displayed
  2. Insert the USB flash drive into the unit's USB port
  3. Select your chosen FM station
  4. Press the Record button. "Recording " will show on the unit display
  5. Press the Stop button to stop recording
- 

### Recording from a Cassette



1. Insert your cassette into the tape slot, with the thicker side of the tape to the right
2. Insert the USB flash drive into the unit's USB port
3. Press the Function button until Tape is displayed – playback will begin immediately
4. Press the Record button. "Recording" will show on the unit display to indicate that the cassette is being recorded
5. Press the Stop button to stop recording



### Recording from DAB Radio

1. Press the Function button until DAB is displayed
2. Insert the USB flash drive into the unit's USB port
3. Select your chosen DAB station
4. Press the Record button. "Recording." will show on the unit display to indicate that it is being recorded
5. Press the Stop button to stop recording

### Recording from Bluetooth

1. Press the Function button until Bluetooth is displayed
  2. Turn on Bluetooth on your phone or tablet for pairing
  3. Insert the USB flash drive into the unit's USB port
  4. Press the Record button. "Recording." will show on the unit display to indicate that it is being recorded
  5. Press the Stop button to stop recording
- 
- 



### Recording from the Aux Input

1. Connect your external device using the Aux In jack
2. Insert the USB flash drive into the unit's USB port
3. Press the Function button until AUX is displayed
4. Begin playback using the external device
5. Press the Record button. "Recording." will show on the unit display to indicate that it is being recorded
6. Press the Stop button to stop recording





## Troubleshooting

- Q) The unit will not turn on
    - A) Ensure that the unit is correctly connected to the power supply
  - Q) No sound comes out of the unit's speakers
    - A) Ensure that the volume has been set correctly and that the Function selector has been set to the correct playback source
  - Q) The sound quality is poor
    - A) Ensure that the unit is not too close to a TV set or other appliance
  - Q) The unit is not responding
    - A) Remove the power supply to the unit and leave for 60 seconds. Plug the unit back into the power supply and try again
  - Q) The sound quality is poor during LP playback
    - A) Ensure that your stylus is undamaged, and that it is placed in the correct place on the record
- 
- 



## Product Support

For more advice or support please visit [www.gporetro.com](http://www.gporetro.com).

Please note, for your personal safety you **SHOULD NOT** attempt to open the unit's casing. Opening the casing voids your warranty, and no user-serviceable parts are contained inside

## Specifications

Bluetooth : 2402 - 2480 MHz

FM : 87.5 - 108 MHz



Frequency : 2.4GHz

Transmit power : CLASS 2 4dBm

Use in Member States : EUROPE , UNITED KINGDOM

Maximum operation Temperature: -5 +45 °C

Input AC 230-240V ~ 50Hz









German







## Einführung

Vielen Dank, dass Sie sich für den Kauf des GPO Chesterton Plattenspielers entschieden haben. Mit diesem Musik-Player können Sie Schallplatten, CDs, UKW-Radio, MP3s, Bluetooth und DAB-Radio genießen, alles in einem stilvollen, im Retro-Stil gestalteten Unterhaltungsgerät. Wir hoffen, dass Sie diesen Hauch von Retro-Stil in Ihrem Zuhause genießen werden.

## Sicherheitshinweise

Bevor Sie Ihren GPO Chesterton benutzen, bitte lesen Sie die folgenden Sicherheitshinweise. Bitte bewahren Sie diese Bedienungsanleitung für künftige Zwecke auf:

- **Reinigung:** Trennen Sie das Gerät von der Steckdose, bevor Sie es mit einem feuchten Tuch vorsichtig reinigen. Vermeiden Sie flüssige Reinigungsmittel und Sprays.
- **Zubehör:** Bitte benutzen Sie keine Zubehörteile, die nicht von GPO Retro empfohlen wurden, da diese Schäden an Ihrem Gerät verursachen können.
- **Wasser und Feuchtigkeit:** Bitte halten Sie das Gerät von Gegenständen mit stehendem Wasser wie Badewannen oder Spülbecken fern. Das Gerät kann in nassen oder feuchten Umgebungen Schäden erleiden. Stellen Sie sicher, dass das Gerät trocken bleibt, da Flüssigkeit es beschädigen kann.
- **Wärme:** Bitte halten Sie das Gerät von Wärmequellen wie Heizkörpern, Öfen und anderen Gegenständen, die übermäßige Wärme erzeugen, fern.
- **Platzierung:** Bitte stellen Sie sicher, dass sich das Gerät vor dem Gebrauch auf einer ebenen, stabilen Oberfläche befindet.
- **Transport:** Seien Sie vorsichtig, wenn Sie das Gerät bewegen, um Schäden zu vermeiden.

- 
- 
- **Belüftung:** Stellen Sie sicher, dass keine der Öffnungen oder Schlitze im Gehäuse abgedeckt ist, um eine ausreichende Belüftung zu gewährleisten. Wenn Sie das Gerät auf eine überdachte Ablage stellen, können die Lüftungsöffnungen dadurch blockiert werden.
  - **Stromversorgung:** Bitte stellen Sie sicher, dass das Gerät ausschließlich an eine geeignete Steckdose oder ein geeignetes Netzteil angeschlossen ist. Sorgen Sie dafür, dass das Kabel nicht eingeklemmt oder so platziert ist, dass Ausfransungen oder Beschädigungen entstehen können. Steckdosen und Verlängerungskabel nicht überlasten.
  - Weitere Informationen zur Fehlerbehebung oder technischen Unterstützung finden Sie in den Abschnitten zur Fehlerbehebung und Produktunterstützung in dieser Bedienungsanleitung

## Auspacken



### Diese Verpackung enthält:



- 1 x T298-DAB GPO Chesterton DAB
- 1 x Fernbedienung
- 1 x Gleichstromkabel
- 1 x Bedienungsanleitung

Nehmen Sie vorsichtig den gesamten Inhalt aus der Verpackung. Behalten Sie diese Bedienungsanleitung und bewahren Sie sie für zukünftige Zwecke auf.

Vermeiden Sie bei der Auswahl eines Standortes für das Gerät Steigungen, direktes Sonnenlicht sowie Wärme- und Feuchtequellen.

Halten Sie alle Belüftungsöffnungen frei und stellen Sie keine Gegenstände auf das Gerät, da diese Schäden verursachen könnten.

Entfernen Sie die Schutzabdeckung der Tonnadel nur während der Benutzung des Nadelträgers. Wenn Sie die Schutzabdeckung an ihrem Platz lassen, während wenn das Gerät außer Gebrauch ist, schützt diese die Tonnadel vor Beschädigung.

## Bedienelemente

### Oberseite

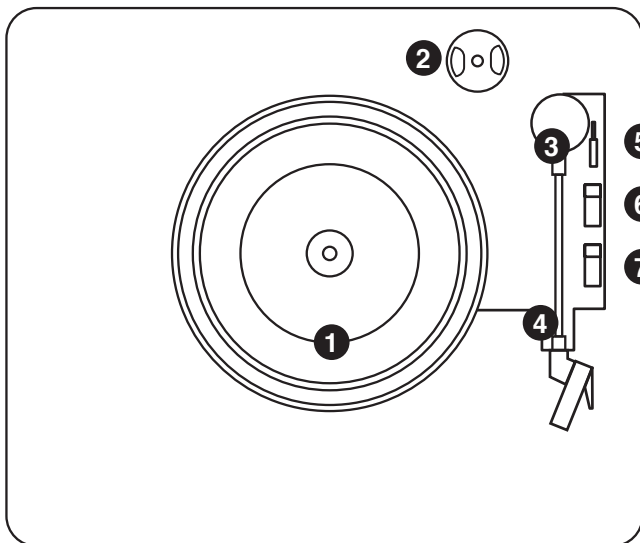

1. Plattenteller
2. Halterung des Adapters für 45-U/min-Schallplatten
3. Tonarm
4. Tonarmklammer
5. Hebel zum Heben/Senken des Tonarms
6. Geschwindigkeitsschalter 33/45/78 U/min
7. Auto-Stopp-Schalter



## V orderseite

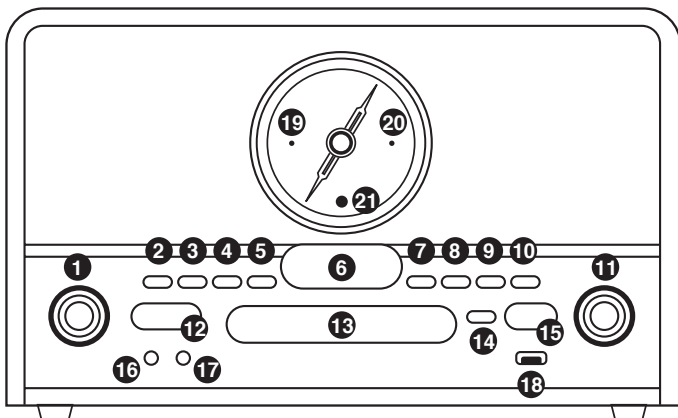

- |                                   |  |
|-----------------------------------|--|
| 1. Lautstärkereglер/Auswahlтaste  | 11. Frequenzwahlтaste                          |
| 2. Programm-/Voreinstellungтaste  | 12. Ein-/Aus-Schalter                          |
| 3. Info-/Modus-Тaste              | 13. CD-Fach                                    |
| 4. USB-Aufnahmetaste              | 14. Taste zum Öffnen/Schließen<br>des CD-Fachs |
| 5. Löschtaste                     | 15. Funktionтaste                              |
| 6. Anzeige                        | 16. Kopfhörer-Ausgangsbuchse                   |
| 7. Rückwärts springen             | 17. AUX-Eingangsbuchse                         |
| 8. Vorwärts springen              | 18. USB-Anschluss                              |
| 9. Wiedergabe/Pause/Kopplung/Scan | 19. Betriebs-LED                               |
| 10. Stopp/Menü                    | 20. Bluetooth-LED                              |
|                                   | 21. IR-Empfänger-LED                           |



## Seitenwand

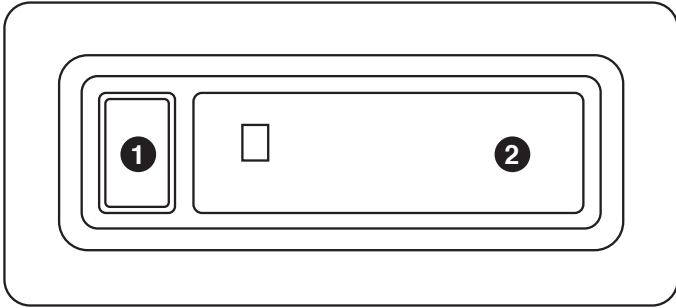

1. Taste zum Ausgeben/Vorspulen der Kassette
2. Kassettenfach



## Rückseite

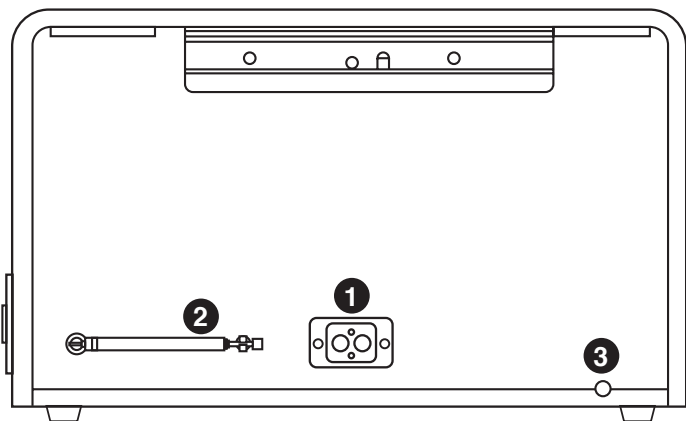

1. Line-Out-Ausgang
2. Teleskopantenne
3. Netzeingang

## Fernbedienung

Hinweis: Legen Sie bitte zwei AAA-Batterien (nicht im Lieferumfang enthalten) vor dem Gebrauch ein

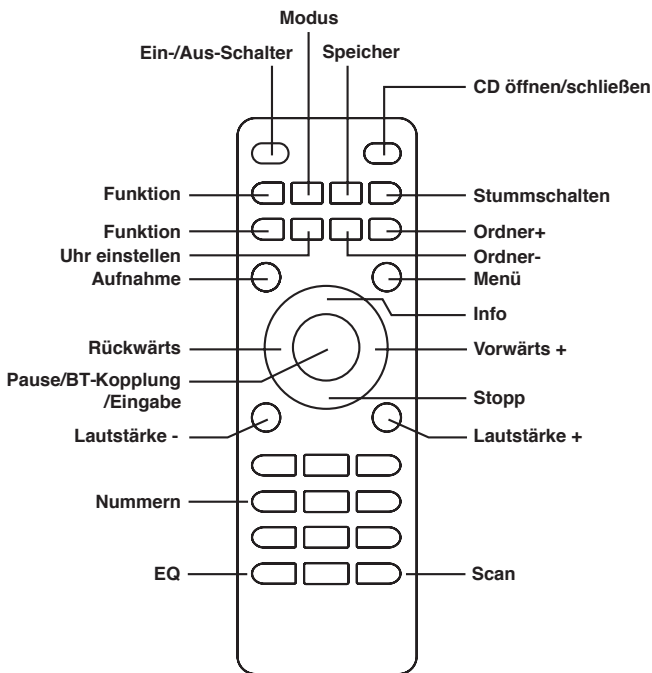

Um die Fernbedienung zu benutzen, legen Sie zwei AAA-Batterien wie angegeben ein, richten Sie die Fernbedienung auf den Sensor auf der Vorderseite des Geräts und drücken Sie kräftig auf die Taste.

Stellen Sie sicher, dass sich zwischen der Fernbedienung und dem Sensor keine Hindernisse befinden und dass der Sensor keinem starken Licht ausgesetzt wird.

## Einstellen der Uhr

21:44:27  
4-9-2018

Die Uhr wird im Standby-Modus angezeigt.

1. Drücken Sie den Ein- / Aus-Schalter: Die aktuelle Uhrzeit wird auf der Anzeige angegeben
2. Drücken Sie die Voreinstellungstaste: Die Stundenziffer blinkt
3. Drücken Sie die Rückwärts-/Vorwärts-Taste, um die Stundenziffer einzustellen
5. Drücken Sie die Voreinstellungstaste: Die Minutenziffer blinkt
6. Drücken Sie die Rückwärts-/Vorwärts -Taste, um die Minutenziffer einzustellen
7. Drücken Sie die Voreinstellungstaste: Die Sekundenziffer blinkt
8. Drücken Sie die Rückwärts-/Vorwärts -Taste, um die Sekundenziffer einzustellen
9. Drücken Sie die Voreinstellungstaste: Die Datumsziffer blinkt
10. Drücken Sie die Rückwärts-/Vorwärts -Taste, um die Datumsziffer einzustellen
11. Drücken Sie die Voreinstellungstaste: Die Monatsziffer blinkt
12. Drücken Sie die Rückwärts-/Vorwärts -Taste, um die Monatsziffer einzustellen
13. Drücken Sie die Voreinstellungstaste: Die Jahresziffer blinkt
14. Drücken Sie die Rückwärts-/Vorwärts -Taste, um die Jahresziffer einzustellen
15. Drücken Sie die Voreinstellungstaste: die richtige Uhrzeit wird auf der Anzeige angegeben



## Musikwiedergabe



Sie können den GPO Chesterton benutzen, um Musik mit dem Plattenspieler, CD-Player, Kassettenspieler, Radio, DAB-Radio und Bluetooth abzuspielen. Zudem können Sie Musik über die internen Lautsprecher des Geräts mit der AUX-In-Funktion wiedergeben.

### Wiedergabe von Kassetten

1. Drücken Sie auf die Funktionstaste, bis „Tape“ angezeigt wird
2. Legen Sie Ihre Kassette in das Kassettenfach ein, mit der dickeren Seite des Tonbands nach rechts
3. Die Wiedergabe beginnt automatisch
4. Drücken Sie die Ausgabe-/Vorspultaste halb herunter, um die Kassette vorzuspulen. Lassen Sie die Taste los, um die Wiedergabe fortzusetzen.
5. Drücken Sie die Ausgabe-/Vorspultaste vollständig herunter, um die Kassette auszugeben.



### Wiedergabe von Schallplatten

1. Entfernen Sie die Staubabdeckung des Plattentellers und die Schutzabdeckung der Tonnadel und entriegeln Sie den Tonarm
2. Drücken Sie die Funktionstaste, bis „Phono“ angezeigt wird
3. Legen Sie eine Schallplatte Ihrer Wahl auf den Plattenteller über die Zentralspindel
4. Stellen Sie die richtige Geschwindigkeit (33/45/78) mithilfe des Geschwindigkeitsschalters ein
5. Heben Sie den Tonarm mithilfe des Hebels an und bewegen Sie ihn langsam auf die Schallplatte zu. Der Plattenteller beginnt sich zu drehen
6. Platzieren Sie den Tonarm an die gewünschte Position auf der Schallplatte. Die Wiedergabe der Schallplatte beginnt

- 
- 
7. Nach dem Abspielen der Schallplatte bleibt der Tonarm automatisch stehen. Um die Wiedergabe der Schallplatte manuell zu stoppen, heben Sie den Tonarm mit der Hand an. Setzen Sie den Tonarm nach dem Abspielen der Schallplatte zurück in seine Halterung.



Auto-Stopp-Schaltvorgang: Bitte beachten Sie, dass einige Schallplatten einen Auto-Stopp-Bereich haben, weswegen die Wiedergabe beendet wird, bevor der letzte Titel abgespielt ist. In diesem Fall stellen Sie den Auto-Stopp-Schalter in die Position „OFF“ und stoppen Sie die Schallplatte manuell, nachdem der Titel abgespielt wurde.



### **Wiedergabe über den AUX-Eingang**

1. Drücken Sie die Funktionstaste, bis „Aux In“ angezeigt wird
  2. Benutzen Sie ein Audiokabel von 3,5 mm, um Ihr externes Gerät an die AUX-Eingangsbuchse anzuschließen
  3. Stellen Sie die Lautstärke auf das gewünschte Niveau ein
  4. Starten Sie die Wiedergabe auf Ihrem externen Gerät
- 
- 



### **Wiedergabe von CDs**

Der GPO Chesterton kann gewöhnliche Audio-CDs sowie Daten-CDs, die MP3-, WAV- oder WMA-Dateien enthalten, abspielen. Bitte beachten Sie, dass der Chesterton nur Daten-CDs, die Ordner mit 999 Musikdateien oder weniger enthalten, korrekt abspielen kann.

1. Drücken Sie die Funktionstaste, bis „CD“ angezeigt wird
  2. Öffnen Sie das CD-Fach, indem Sie die Taste zum Öffnen/Schließen des CD-Fachs drücken
  3. Legen Sie die CD vorsichtig in das CD-Fach ein, mit dem Etikett nach oben
  4. Schließen Sie das CD-Fach und die Wiedergabe beginnt automatisch
- 
- 

- 
- 
5. Um den gleichen Titel wiederholt anzuhören, drücken Sie die Modus-Taste einmal. Auf der Anzeige steht „Rep ONE“
  6. Um die ganze CD wiederholt abzuspielen, drücken Sie die Modus-Taste zweimal. Auf der Anzeige steht „Rep ALL“
  7. Um die wiederholte Wiedergabe abzubrechen, drücken Sie die Stoptaste

Mit dem GPO Chesterton können Sie die Wiedergabereihenfolge von Titeln auf Ihrer CD programmieren:

- 
1. Drücken Sie die Stoptaste, um die Wiedergabe der CD zu stoppen
  2. Drücken Sie die Programmtaste
  3. Drücken Sie die Rückwärts/Vorwärts-Taste, um die Speicherstelle für den jeweiligen Titel auszuwählen (z. B. 1, 2, 3)
  4. Drücken Sie auf die Wiedergabe/Pause-Taste, um die Wiedergabe am Anfang des ersten programmierten Titels fortzusetzen
  5. Um den programmierten Speicher zu löschen, drücken Sie während der Wiedergabe der CD zweimal auf die Stoptaste
- 

### **Wiedergabe über einen USB-Speicherstick**

Der GPO Chesterton kann folgende Dateitypen von einem USB-Speicherstick abspielen: AAC/M4A, AIFF/AIF, MP3, WAV, WMA. Bitte beachten Sie, dass die Ordner auf dem USB-Stick 999 Dateien oder weniger enthalten müssen und dass das Gerät ausschließlich USB-Sticks im FAT32-Format mit 32 GB oder weniger erkennen kann.

1. Drücken Sie auf die Funktionstaste, bis „USB“ angezeigt wird
2. Verbinden Sie den USB-Speicherstick mit dem USB-Anschluss
3. Auf der Anzeige wird die Gesamtzahl der Titel angegeben und die Wiedergabe beginnt automatisch
4. Drücken Sie die Stoptaste, um die Wiedergabe zu stoppen







### **UKW-Mono-/UKW-Stereo-Radio**

1. Wenn möglich, ziehen Sie die Teleskopantenne des Geräts heraus
2. Drücken Sie die Funktionstaste, bis „FM“ angezeigt wird
3. Wählen Sie den gewünschten Sender, indem Sie den Abstimmknopf drehen

### **Wiedergabe über Bluetooth**

1. Drücken Sie die Funktionstaste, bis „Bluetooth“ angezeigt wird. Die Bluetooth-LED blinkt.
  2. Die Kopplung-Anzeige wird während der Gerätekopplung schnell blinken. Bleiben Sie während der Kopplung innerhalb von 10 Metern von GPO MAESTRO.
  3. Aktivieren Sie Bluetooth auf Ihrem Mobiltelefon oder Tablet, um „GPO CHESTERTON DAB“ als Bluetooth-Gerät auszuwählen.
  4. Nach erfolgreicher Kopplung und Verbindung wird die Bluetooth-LED dauerhaft angezeigt.
  5. Um die Verbindung zum aktuell angeschlossenen Bluetooth-Gerät zu trennen, halten Sie die Taste Wiedergabe/Pause/Kopplung 3 Sekunden lang gedrückt.
- 
- 

### **Teleskopantenne**

Bitte vergewissern Sie sich, dass die Antenne vollständig ausgefahren ist, bevor Sie versuchen, einen DAB-Sender einzustellen (eine senkrechte Position wird empfohlen). Dadurch stellen Sie sicher, dass die maximale Signalstärke verfügbar ist, wenn das Radio den Scanvorgang beginnt. Eine vollständig ausgefahrene Antenne gewährleistet zudem die bestmögliche Klangqualität.



## DAB-Radio-Modus

- Prüfen Sie, ob sich Ihr Radio im DAB-Modus befindet. Wenn Sie nicht bereits im DAB-Modus sind, drücken Sie kurz auf die Modus-Taste, bis Sie in den DAB-Modus gelangen (überprüfen Sie die Anzeige).
- Bei der ersten Nutzung des Radios oder wenn die Senderliste leer ist, beginnt das Radio automatisch nach DAB-Sendern zu suchen. Ein Fortschrittsbalken zeigt den Fortschritt des Scans und die Anzahl der während des Scans gefundenen Sender an.
- Wenn Sie sich beim Ausschalten des Radios einen DAB-Sender angehört haben, wird dieser Sender automatisch ausgewählt, wenn Sie das Radio wieder einschalten.

## DAB-Sender wechseln

1. Drücken Sie kurz die Rückwärts-/Vorwärts-Taste, um durch die verfügbaren Sender zu blättern.
2. Wenn der gewünschte Sender angezeigt wird, drücken Sie kurz die Auswahltaste. Danach gibt es eine kurze Verzögerung, während Ihr Radio den ausgewählten Sender einstellt.

## DAB-Sender scannen

Mit DAB-Radio werden regelmäßig zusätzliche Sender und Dienste verfügbar. Daher ist es eine gute Idee, von Zeit zu Zeit einen manuellen Suchlauf durchzuführen, um sicherzustellen, dass der Speicher Ihres Radios die aktuellste Senderliste enthält. Wenn Sie den Standort Ihres Radios geändert haben, z. B. wenn Sie es in den Urlaub mitnehmen, ist es auch empfehlenswert, die Sender manuell zu scannen.

### Im DAB-Modus:

Drücken Sie kurz auf die Scan-Taste, um mit der Suche nach Sendern zu beginnen. Die Anzeige wechselt zu „Scanning...“. Ein Fortschrittsbalken zeigt den Fortschritt des Scans und die Anzahl der während des Scans gefundenen Sender an.

### DAB-Sender löschen

Sie können DAB-Sender, die in Ihrer Region nicht empfangen werden können, aus der Senderliste entfernen. Diese Sender sind mit „?“ gekennzeichnet.

1. Drücken Sie die Menü-Taste, um die Menüoptionen zu aktivieren.
2. Benutzen Sie die Rückwärts- oder Vorwärts-Taste, um bis zu <Prune> zu blättern. Drücken Sie die Auswahlstaste.
3. „Prune? Yes <No>“ wird angezeigt. Drücken Sie die Rückwärts- oder Vorwärts-Taste, um zu „Yes“ zu blättern. Drücken Sie die Auswahlstaste und löschen Sie die Sender von der Senderliste. Die mit „?“ gekennzeichneten Sender werden nicht mehr angezeigt.

### Voreinstellungen für DAB-Sender speichern

Ihr Radio kann bis zu 20 DAB-Radiosender in seinem Speicher für Voreinstellungen aufbewahren, damit Sie auf Ihre Lieblingssender sofort zugreifen können.

1. Stellen Sie den DAB-Radiosender ein, den Sie als Voreinstellung speichern möchten.
2. Halten Sie die Voreinstellungstaste für ungefähr 2 Sekunden gedrückt, bis „Preset Store <1:(Empty)>“ angezeigt wird.
3. Benutzen Sie die Rückwärts- oder Vorwärts-Taste, um die gewünschte Speicherstelle für den Sender (1-20) auszuwählen.



## Voreingestellten DAB-Sender auswählen

1. Drücken Sie kurz die Voreinstellungstaste. Angezeigt wird entweder „Preset Recall <1:>“, zusammen mit dem Namen oder der Frequenz des dort gespeicherten Senders, oder „(Empty)“, wenn auf dieser Stelle kein Sender gespeichert ist.
2. Benutzen Sie die Rückwärts- oder Vorwärts-Taste, um die gewünschte Speicherstelle (1-20) und den Sender, den Sie hören möchten, zu erreichen.
3. Drücken Sie die Auswahlstaste. Das Radio wählt diesen Sender sofort aus und die Wiedergabe beginnt.

## Dynamikbereichsregelung (DRC)



Der Dynamikbereich für jedes Radioprogramm wird von der Sendeanstalt für den jeweiligen Radiosender festgelegt und kann sich je nach der Sendung, z. B. Pop, Jazz, klassische Musik oder Talkshow, unterscheiden. Das DRC-Signal wird parallel zum Audiosignal für jedes Programm übertragen und Ihr Radio kann dieses Regelungssignal nutzen, um den Dynamikbereich (die Differenz zwischen den lautesten und leisesten Tönen) des wiedergegebenen Audiosignals zu erweitern oder zu komprimieren. Die Änderung des Dynamikbereichs wirkt sich auf die Lautstärke und/oder Klangqualität des Programms aus, sodass Sie es nach Ihren eigenen Hörbedingungen und –bedürfnissen anpassen können. So kann die Kompression in einer lauten Umgebung, wo die leisen Töne nur schwer hörbar sind, auf das Maximum gesetzt werden, wodurch die leisen Töne verstärkt werden, während die lauten auf ihrem ursprünglichen Niveau bleiben.





### **Es gibt 3 Stufen der Kompression:**

- DRC off (aus) – Keine Kompression. Dies ist die Standardeinstellung.
  - DRC low (niedrig) – Mittlere Kompression.
  - DRC high (hoch) – Maximale Kompression.
1. Drücken Sie die Menü-Taste, um die Menüoptionen zu aktivieren.
  2. Benutzen Sie die Rückwärts- oder Vorwärts-Taste, um bis <DRC> zu blättern. Drücken Sie die Auswahlstaste.
  3. Benutzen Sie die Rückwärts- oder Vorwärts-Taste, um durch die Optionen zu blättern und drücken Sie die Auswahlstaste.

### **Line-Out-Ausgang**

1. Verbinden Sie den Line-Out-Ausgang mit der AUX-Eingangsbuchse Ihres Verstärkers und achten Sie dabei darauf, dass die Farben des Ausgangs und der Buchse übereinstimmen
2. Stellen Sie sicher, dass der Verstärker eingeschaltet ist und stellen Sie die Lautstärke entsprechend ein



### **Kopfhörer**

Um Musik über Ihre Kopfhörer zu hören, schließen Sie diese einfach an die Kopfhörerbuchse an und spielen Sie Ihre Musik wie oben beschrieben ab.

### **Externe Lautsprecher**

Mithilfe der Anschlussbuchsen für externe Lautsprecher, die sich auf der Rückseite des Geräts befinden, können Sie Ihre Lautsprecher mit dem GPO Chesterton verbinden.

Wenn das Gerät etwa 10 Minuten kein Audiosignal empfängt, wechselt es automatisch in den Standby-Modus. Um das Gerät erneut zu aktivieren, schalten Sie es aus und wieder ein.



## Aufnahme

Mit Ihrem GPO Chesterton können Sie Musik von CDs, MP3s, Schallplatten, UKW-Radio, Kassetten, DAB-Radio, Bluetooth oder dem AUX-Eingang des Geräts auf einen USB-Speicherstick aufnehmen.

### Aufnahme von einer CD

1. Stellen Sie sicher, dass Ihre CD nicht kopiergeschützt ist und legen Sie sie in das CD-Fach ein
2. Drücken Sie die Funktionstaste, bis „CD“ angezeigt wird
3. Stecken Sie den USB-Speicherstick in den USB-Anschluss am Gerät
4. Drücken Sie die Aufnahmetaste. Auf der Anzeige des Geräts wird „Recording“ eingeblendet, um anzuzeigen, dass der Titel aufgenommen wird.
5. Drücken Sie die Stoptaste, um die Aufnahme zu stoppen

### Aufnahme von einer MP3-CD



1. Legen Sie die CD in das CD-Fach ein
2. Drücken Sie die Funktionstaste, bis „CD“ angezeigt wird
3. Stecken Sie den USB-Speicherstick in den USB-Anschluss am Gerät
4. Drücken Sie die Aufnahmetaste. Auf der Anzeige des Geräts wird „Recording“ eingeblendet, um anzuzeigen, dass der Titel aufgenommen wird
5. Drücken Sie die Stoptaste, um die Aufnahme zu stoppen



### **Aufnahme von einer Schallplatte**

1. Legen Sie Ihre Schallplatte auf den Plattenteller
2. Drücken Sie die Funktionstaste, bis „PHONO“ angezeigt wird
3. Stecken Sie den USB-Speicherstick in den USB-Anschluss am Gerät
4. Senken Sie den Tonarm bis zur gewünschten Position auf der Schallplatte
5. Drücken Sie die Aufnahmetaste. Auf der Anzeige des Geräts wird „Recording“ eingeblendet, um anzuzeigen, dass die Schallplatte aufgenommen wird
6. Drücken Sie die Stoptaste, um die Aufnahme zu stoppen



### **Aufnahme vom Radio**

- 
1. Drücken Sie die Funktionstaste, bis „FM“ angezeigt wird
  2. Stecken Sie den USB-Speicherstick in den USB-Anschluss am Gerät
  3. Wählen Sie den gewünschten UKW-Sender aus
  4. Drücken Sie die Aufnahmetaste. Auf der Anzeige des Geräts wird „Recording“ eingeblendet
  5. Drücken Sie die Stoptaste, um die Aufnahme zu stoppen
- 



### **Aufnahme von einer Kassette**

1. Legen Sie Ihre Kassette in das Kassettenfach ein, mit der dickeren Seite des Tonbands nach rechts
  2. Stecken Sie den USB-Speicherstick in den USB-Anschluss am Gerät
  3. Drücken Sie die Funktionstaste, bis „Tape“ angezeigt wird – die Wiedergabe beginnt sofort
  4. Drücken Sie die Aufnahmetaste. Auf der Anzeige des Geräts wird „Recording“ eingeblendet, um anzuzeigen, dass die Kassette aufgenommen wird.
  5. Drücken Sie die Stopptaste, um die Aufnahme zu stoppen
- Aufnahme vom DAB-Radio

- 
1. Drücken Sie die Funktionstaste, bis „DAB“ angezeigt wird
  2. Stecken Sie den USB-Speicherstick in den USB-Anschluss am Gerät
  3. Wählen Sie den gewünschten DAB-Sender aus
  4. Drücken Sie die Aufnahmetaste. Auf der Anzeige des Geräts wird „Recording“ eingeblendet, um anzuzeigen, dass der Sender aufgenommen wird
  5. Drücken Sie die Stopptaste, um die Aufnahme zu stoppen
- 







### **Aufnahme über Bluetooth**

1. Drücken Sie die Funktionstaste, bis „Bluetooth“ angezeigt wird
2. Aktivieren Sie Bluetooth auf Ihrem Mobiltelefon oder Tablet, um die Kupplung zu starten
3. Stecken Sie den USB-Speicherstick in den USB-Anschluss am Gerät
4. Drücken Sie die Aufnahmetaste. Auf der Anzeige des Geräts wird „Recording“ eingeblendet, um anzuzeigen, dass die Aufnahme durchgeführt wird
5. Drücken Sie die Stopptaste, um die Aufnahme zu stoppen

### **Aufnahme über AUX-Eingang**

1. Schließen Sie Ihr externes Gerät über die AUX-Eingangsbuchse an
  2. Stecken Sie den USB-Speicherstick in den USB-Anschluss am Gerät
  3. Drücken Sie die Funktionstaste, bis „AUX“ angezeigt wird
  4. Starten Sie die Wiedergabe auf dem externen Gerät
  5. Drücken Sie die Aufnahmetaste. Auf der Anzeige des Geräts wird „Recording“ eingeblendet, um anzuzeigen, dass die Aufnahme durchgeführt wird
  6. Drücken Sie die Stopptaste, um die Aufnahme zu stoppen
- 
- 

## Fehlerbehebung

- F) Das Gerät schaltet sich nicht ein
- A) Stellen Sie sicher, dass das Gerät ordnungsgemäß an die Stromversorgung angeschlossen ist
- F) Kein Ton kommt aus den Lautsprechern des Geräts
- A) Stellen Sie sicher, dass die Lautstärke richtig eingerichtet worden ist und dass die Funktionstaste auf die richtige Wiedergabequelle eingestellt ist
- F) Die Klangqualität ist schlecht
- A) Stellen Sie sicher, dass sich das Gerät nicht zu nahe an einem Fernseher oder einem anderen Gerät befindet
- F) Das Gerät reagiert nicht
- A) Trennen Sie das Gerät von der Stromversorgung und warten Sie 60 Sekunden. Schließen Sie das Gerät wieder an die Stromversorgung an und versuchen Sie es erneut
- F) Die Klangqualität ist während der Wiedergabe von Schallplatten schlecht
- A) Stellen Sie sicher, dass Ihre Tonnadel nicht beschädigt ist und dass sie sich in der richtigen Position auf der Schallplatte befindet



## Produktunterstützung

Für weitere Beratung oder Unterstützung besuchen Sie bitte [www.gporetro.com](http://www.gporetro.com).

Bitte beachten Sie, dass Sie zu Ihrer eigenen Sicherheit NICHT versuchen sollten, das Gehäuse des Geräts zu öffnen. Beim Öffnen des Gehäuses erlischt Ihre Garantie und im Inneren befinden sich keine vom Benutzer zu wartenden Teile

## Spezifikationen

Bluetooth : 2402-2480 MHz

UKW : 87.5-108 MHz

Frequenz : 2.4GHz

Sendeleistung : CLASS 2 4dBm

Benutzung in Mitgliedsstaaten: EUROPA, VEREINIGTES  
KÖNIGREICH

Maximale Betriebstemperatur: -5 +45 °C

Wechselstromeingang 230-240V ~ 50Hz

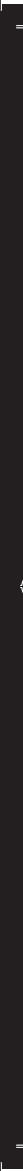



**French**

## Introduction



Nous vous remercions d'avoir acheté notre platine GP Chesterton. Ce lecteur de musique tout-en-un vous permettra de profiter de sons à partir de disques vinyle, CD, radio FM,

MP3, Bluetooth et radio DAB dans un appareil de divertissement élégant de style rétro. Nous espérons que vous apprécierez cette touche rétro dans votre maison.

## Consignes de sécurité

Avant d'utiliser votre GPO Chesterton, lisez attentivement ces instructions de sécurité. Veillez à conserver ce manuel d'utilisation pour consultation ultérieure :

- **Nettoyage** : débranchez l'appareil de la prise murale avant de le nettoyer avec un chiffon humide. Évitez les produits nettoyants liquides ou en spray.
- **Accessoires** : n'utilisez pas d'accessoires non recommandés par GPO Retro, car ils peuvent endommager votre appareil.
- **Eau et humidité** : placez l'appareil à l'écart de l'eau stagnante, par exemple l'eau d'une baignoire ou d'un évier de cuisine. L'humidité ou un environnement humide risque d'endommager votre appareil. Veillez à ce que l'appareil reste sec, car il peut être endommagé par un liquide.
- **Chaleur** : placez l'appareil à l'écart des sources de chaleur telles que les radiateurs, les chauffages ou d'autres appareils produisant une forte chaleur.
- **Emplacement** : assurez-vous que l'appareil soit placé sur une surface plane et stable avant de l'utiliser.
- **Transport** : prenez des précautions lorsque vous déplacez l'appareil afin d'éviter tout dommage.

- 
- 
- **Ventilation** : veillez à ce que toutes les ouvertures ou fentes du boîtier de l'appareil ne soient pas couvertes pour assurer une bonne ventilation. Placer l'appareil sur une étagère disposant d'une couverture risque de bloquer ces ouvertures de ventilation.
  - **Alimentation** : veillez à brancher l'appareil uniquement sur une prise murale ou un adaptateur approprié. Assurez-vous que le cordon n'est pas coincé ou placé d'une manière qui pourrait causer des effilochages ou des dommages. Ne surchargez pas les prises murales ou les rallonges électriques.
  - Pour obtenir d'autres conseils de dépannage ou d'assistance technique, consultez les sections relatives à la résolution des problèmes et à l'assistance technique de ce manuel.

## Déballage



### Ce paquet contient :



- 1 x Radio DAB T298-DAB GPO Chesterton
- 1 x Télécommande
- 1 x Cordon d'alimentation à courant continu (CC)
- 1 x Manuel d'utilisation

Sortez tous les éléments contenus dans la boîte avec précaution. Veillez à conserver ce manuel d'utilisation pour consultation ultérieure.

Lorsque vous choisissez l'emplacement de l'appareil, placez-le sur une surface plane, à l'écart de la lumière directe du soleil, des sources de chaleur et de l'humidité.

Gardez toutes les ouvertures de ventilation dégagées et ne placez aucun équipement sur l'appareil au risque de l'endommager.

Retirez la protection de la pointe de lecture uniquement lorsque vous l'utilisez. Pour protéger votre pointe de lecture contre les dommages, laissez la protection en place lorsque vous n'utilisez pas l'appareil.

## Emplacement des commandes

### Partie supérieure

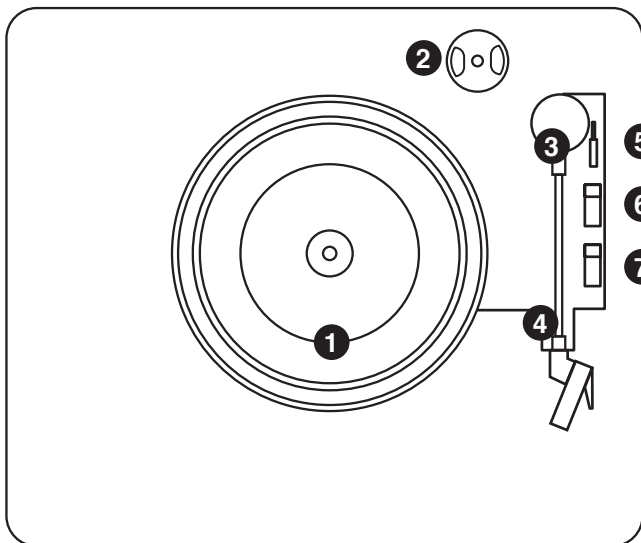

- |                                      |   |
|--------------------------------------|---|
| 1. Platine                           | 5. Levier pour soulever/abaisser le bras de lecture |
| 2. Support de l'adaptateur 45 tr/min | 6. Sélecteur de vitesse 33/45/78 tr/min             |
| 3. Bras de lecture                   | 7. Interrupteur d'arrêt automatique                 |
| 4. Attache du bras de lecture        |   |



## Partie avant

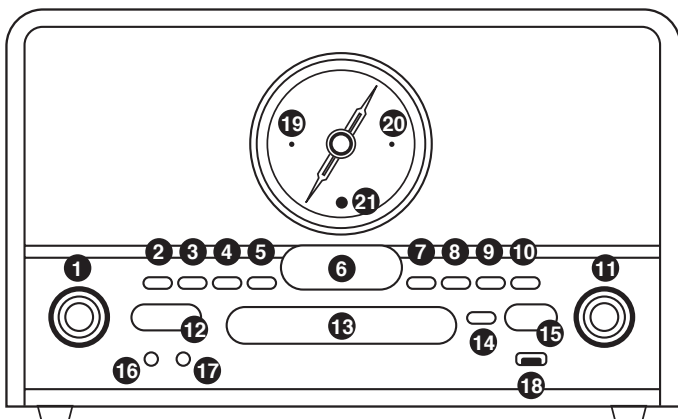

- |   |                                  |
|---|----------------------------------|
| 1. Bouton de contrôle du volume / Bouton de sélection | 11. Sélecteur de fréquence radio |
| 2. Bouton Programme / Pré-enregistrement              | 12. Bouton marche/arrêt          |
| 3. Bouton Info / Mode                                 | 13. Compartiment CD              |
| 4. Bouton d'enregistrement USB compartiment CD        | 14. Ouverture / Fermeture du     |
| 5. Bouton supprimer                                   | 15. Sélecteur de fonction        |
| 6. Écran  | 16. Prise de sortie casque       |
| 7. Reculer  | 17. Prise d'entrée Aux           |
| 8. Avancer  | 18. Port USB                     |
| 9. Lecture/Pause/Appairage/Recherche                  | 19. Témoin d'alimentation LED    |
| 10. Arrêt/Menu  | 20. Témoin Bluetooth LED         |
|   | 21. Récepteur infrarouge LED     |

## Partie latérale

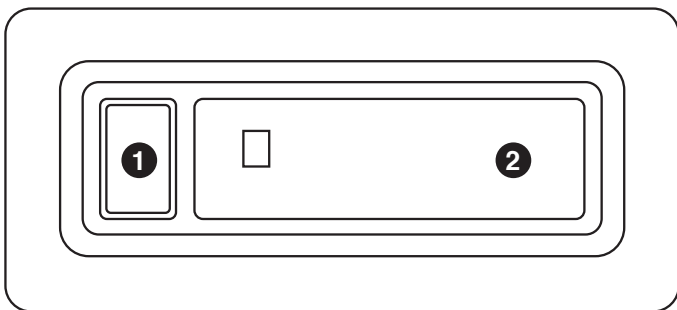

1. Bouton d'éjection de cassette/d'avance rapide
2. Porte de cassette

## Partie arrière

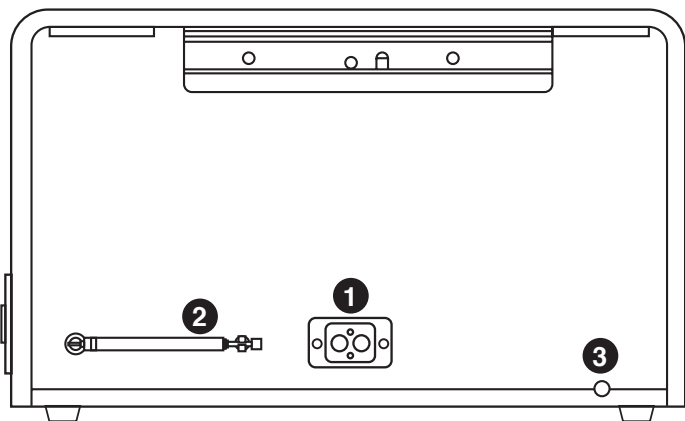

1. Sortie de ligne
2. Antenne télescopique
3. Entrée d'alimentation

## Télécommande

Remarques : installez deux piles AAA (non fournies) avant d'utiliser l'appareil.

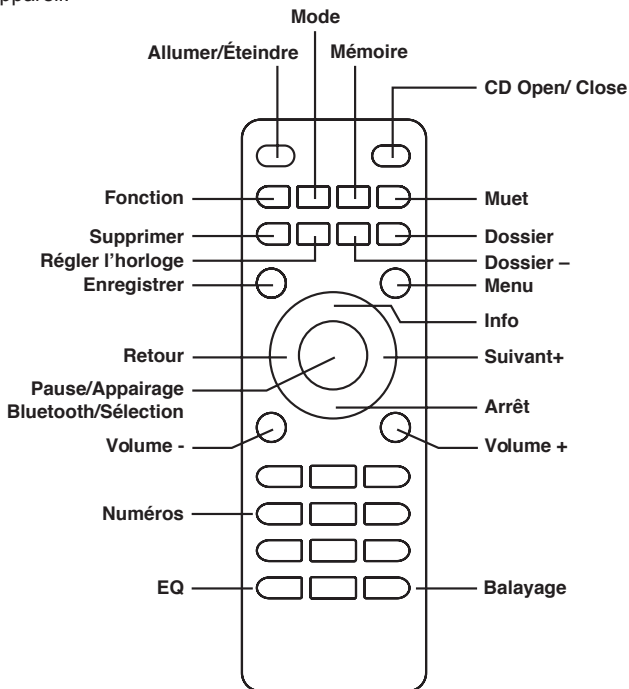

Pour utiliser la télécommande, installez deux piles AAA comme indiqué, pointez la télécommande vers le capteur situé sur la partie avant de l'appareil et appuyez fermement sur le bouton.

Veillez à ce qu'aucun obstacle ne se trouve entre

## Réglage de l'horloge

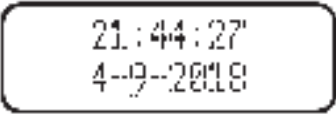

21:44:27  
4-9-2018

L'horloge s'affiche en mode veille.

1. Appuyez sur le bouton Power : l'heure actuelle s'affiche sur l'écran.
2. Appuyez sur le bouton Preset : le chiffre des heures clignote.
3. Appuyez sur le bouton Backward / Forward pour régler l'heure.
5. Appuyez sur le bouton Preset : le chiffre des minutes clignote.
6. Appuyez sur le bouton Backward / Forward pour régler les minutes.
7. Appuyez sur le bouton Preset : le chiffre des secondes clignote.
8. Appuyez sur le bouton Backward / Forward pour régler les secondes.
9. Appuyez sur le bouton Preset : le chiffre de la date clignote.
10. Appuyez sur le bouton Backward / Forward pour régler la date.
11. Appuyez sur le bouton Preset : le chiffre du mois clignote.
12. Appuyez sur le bouton Backward / Forward pour régler le mois.
13. Appuyez sur le bouton Preset : le chiffre de l'année clignote.
14. Appuyez sur le bouton Backward / Forward pour régler l'année.
15. Appuyez sur le bouton Preset : l'heure correcte s'affiche à l'écran.



## Lecture

Vous pouvez utiliser le GPO Chesterton pour écouter de la musique à l'aide de la platine,



le lecteur CD, le lecteur cassette, la radio, la radio DAB et le Bluetooth. Vous pouvez également écouter de la musique en utilisant les enceintes internes de l'appareil grâce à la fonction Aux In.

### Lecture de cassette

1. Appuyez sur le bouton Fonction jusqu'à ce que « Tape » s'affiche.
2. Insérez votre cassette dans le compartiment à cet effet, en positionnant le côté le plus épais de la cassette vers la droite.
3. La lecture commencera automatiquement.
4. Enfoncez le bouton Eject/Fast Forward à mi-hauteur pour avancer la bande de la cassette. Relâchez le bouton pour reprendre la lecture
5. Enfoncez complètement le bouton Eject/Fast Forward pour éjecter la cassette.

### Lecture de la platine



1. Soulevez la housse de la platine, retirez la protection de la pointe de lecture et déverrouillez le bras de lecture.
2. Appuyez sur le bouton Fonction jusqu'à ce que « Phono » s'affiche.
3. Placez le disque choisi sur la platine au-dessus de l'axe central.
4. Réglez la bonne vitesse (33/45/78) à l'aide du sélecteur de vitesse.
5. Soulevez le bras de lecture à l'aide du levier et déplacez-le lentement sur le disque. La platine commence à tourner.
6. Placez le bras de lecture sur la partie du disque que vous voulez écouter. La lecture du disque commence.



7. Le bras de lecture s'arrêtera automatiquement une fois l'écoute du disque terminée. Pour arrêter manuellement l'écoute du disque, soulevez manuellement le bras de lecture. Une fois l'écoute du disque terminée, reposez le bras de lecture.

Fonction Interrupteur d'arrêt automatique : veuillez noter que certains disques disposent d'une zone d'arrêt automatique qui provoque l'arrêt de la lecture du disque avant la fin de la dernière piste. Si cela se produit, placez l'interrupteur d'arrêt automatique en position arrêt et arrêtez manuellement le disque une fois que la piste terminée.

### **Lecture Aux-In**

1. Appuyez sur le bouton Fonction jusqu'à ce que « Aux-In » s'affiche.
  2. Utilisez un câble audio de 3,5 mm pour brancher votre appareil externe à la prise AUX IN.
  3. Réglez le volume au niveau d'écoute souhaité.
  4. Commencez la lecture à l'aide de votre appareil externe.
- 
- 

## Lecture d'un CD

Le GPO Chesterton peut jouer des CD audios classiques et des CD de données qui contiennent des fichiers MP3, WAV ou WMA. Veuillez noter que le

Chesterton ne peut gérer correctement que les CD de données dont les dossiers contiennent moins de 999 fichiers de musique.

1. Appuyez sur le bouton Fonction jusqu'à ce que « CD » s'affiche.
2. Ouvrez le compartiment à disque en appuyant sur le bouton Open/Close du compartiment CD.
3. Placez le disque avec précaution dans son compartiment, étiquette vers le haut.
4. Fermez le compartiment à disque et la lecture du CD commencera automatiquement.
5. Pour écouter la même piste plusieurs fois, appuyez une fois sur le bouton Mode. L'écran affichera « Rep ONE ».
6. Pour écouter le disque entier plusieurs fois, appuyez deux fois sur le bouton Mode. L'écran affichera « Rep ALL ».
7. Pour annuler la lecture répétée, appuyez sur le bouton Stop.

### **Le GPO Chesterton vous permet de programmer l'ordre de lecture des pistes de votre CD :**

1. Appuyez sur Stop pour arrêter la lecture du CD
2. Appuyez sur Program
3. Appuyez sur le bouton Backward/Forward pour sélectionner l'emplacement dans lequel la piste doit être enregistrée (ex. 1, 2, 3).
4. Appuyez sur Play/Pause pour reprendre la lecture au début de la première piste programmée.
5. Pour effacer la mémoire programmée, appuyez deux fois sur Stop pendant la lecture du disque.



## Lecture d'une clé USB

The GPO Chesterton peut lire les types de fichiers suivants à partir d'une clé USB : AAC/M4A, AIFF/AIF, MP3, WAV, WMA. Veuillez noter que les dossiers de la clé USB doivent contenir moins de 999 fichiers et que l'appareil ne peut lire que des clés USB au format FAT32 de 32 Go ou moins.

1. Appuyez sur le bouton Fonction jusqu'à ce que « USB » s'affiche.
2. Branchez la clé USB au port USB.
3. Le nombre total de pistes s'affichera à l'écran et la lecture commencera automatiquement.
4. Appuyez sur Stop pour arrêter la lecture.

## Radio FM mono/FM stéréo

1. Si possible, déployez l'antenne télescopique de l'appareil.
2. Appuyez sur le bouton Fonction jusqu'à ce que « FM » s'affiche.
3. Sélectionnez la station souhaitée à l'aide du bouton Tuner.

## Lecture Bluetooth

1. Appuyez sur le bouton Fonction jusqu'à ce que « Bluetooth » s'affiche. Le témoin Bluetooth clignote.
2. Le témoin d'appariement clignote rapidement une fois l'appareil apparié. Pendant l'appariement, restez à moins de 10 mètres du GPO MAESTRO.
3. Activez le Bluetooth sur votre téléphone ou votre tablette pour permettre l'appariement et sélectionnez le périphérique Bluetooth « GPO CHESTERTON DAB ».
4. Une fois apparié et connecté avec succès, le témoin Bluetooth devient fixe.
5. Pour déconnecter votre appareil du Bluetooth auquel il est apparié et pour l'apparier à un autre appareil compatible Bluetooth, maintenez le bouton Play/Pause/Pair enfoncé pendant 3 secondes.

## Antenne télescopique

Assurez-vous que l'antenne est complètement déployée avant tout paramétrage d'une station DAB (il est recommandé de disposer l'antenne en position verticale). Cela vous assurera une intensité maximale du signal lorsque la radio commence à rechercher les stations. Le déploiement de l'antenne vous permet également de profiter de la meilleure qualité sonore possible.

## Mode Radio DAB

- Vérifiez que votre radio est en mode DAB. Si vous n'êtes pas déjà en mode DAB, appuyez brièvement sur le bouton Mode jusqu'à ce que « DAB » s'affiche (vérifiez l'écran).
- Lors de la première utilisation de la radio ou lorsque la liste des stations est vide, celle-ci commence automatiquement à rechercher les stations DAB. Une barre affichera la progression de la recherche et le nombre de stations trouvées s'affichera également.
- Si vous écoutiez une station DAB au moment d'éteindre la radio, cette station sera automatiquement sélectionnée lorsque vous rallumerez la radio.

## Changer de stations DAB

1. Appuyez brièvement sur le bouton Backward or Forward pour faire défiler les stations disponibles.
2. Lorsque la station que vous souhaitez écouter s'affiche, appuyez brièvement sur le bouton Select. Patientez pendant que votre radio paramètre la station que vous avez sélectionnée.



## Rechercher les stations DAB

Grâce à la radio DAB, vous pouvez régulièrement profiter d'autres stations et services, il est donc judicieux de procéder à une recherche manuelle de temps en temps pour vous assurer d'avoir la liste de stations les plus récentes enregistrées dans la mémoire de votre radio. Si vous avez déplacé votre radio à un autre emplacement, par exemple si vous partez en vacances, nous vous recommandons également de réaliser une recherche manuelle.

### En mode DAB :

Appuyez brièvement sur le bouton « Scan » pour entamer la recherche de stations. L'écran affichera « Scanning... ». Une barre affichera la progression de la recherche ainsi que le nombre de stations trouvées.

### Réduire le nombre de stations DAB



Vous pouvez supprimer les stations DAB de la liste des stations qui ne peuvent pas être reçues dans votre région. Celles-ci sont précédées de « ? ».



1. Appuyez sur le bouton Menu pour accéder aux options du menu.
2. Utilisez le bouton Backward ou Forward pour faire défiler les options jusqu'à <Prune>. Appuyez sur le bouton Select.
3. « Prune ? Yes <No> » s'affiche. Appuyez sur le bouton Backward ou Forward pour faire défiler les options jusqu'à « Yes ». Appuyez sur le bouton Select et supprimez la liste des stations. Les stations précédées de « ? » ne s'afficheront plus.





## Pré-enregistrer une station DAB

Votre radio peut enregistrer jusqu'à 20 stations de radio DAB dans ses mémoires pré-enregistrées

pour accéder instantanément à vos stations préférées.



1. Paramétrez la radio sur la station de radio DAB que vous souhaitez pré-enregistrer.
2. Appuyez longuement sur le bouton « Preset » pendant environ 2 secondes jusqu'à ce que « Preset Store <1 :(Empty)> » s'affiche.
3. Utilisez le bouton Backward ou Forward pour atteindre l'emplacement pré-enregistré sur lequel vous souhaitez enregistrer la station radio (1-20).

## Paramétrer une station DAB pré-enregistrée

- 
1. Appuyez brièvement sur le bouton Preset. L'écran affiche « Preset Recall <1:> » avec le nom ou la fréquence de la station enregistrée, ou « (Empty) » si aucune station précédente n'a été enregistrée.
  2. Utilisez le bouton Backward ou Forward pour atteindre l'emplacement et la station pré-enregistrés que vous souhaitez écouter (1-20).
  3. Appuyez sur le Bouton Select. La radio se paramètre instantanément sur cette station et la lecture commencera.
- 



## Commande de plage dynamique (DRC)

La plage dynamique de chaque programme radio est définie par le radiodiffuseur pour chaque station de radio et peut être différente pour les types de programmes diffusés, tels que la musique pop ou classique ou une émission de débat. Le signal de la commande de la plage dynamique est transmis en parallèle du signal audio pour chaque programme et vous pouvez utiliser ce signal de commande avec votre radio pour étendre ou compresser la plage dynamique (la différence entre les sons les plus forts et les plus faibles) du signal audio reproduit. La modification de la plage dynamique peut affecter l'intensité sonore et/ou la « qualité du son »



du programme que vous écoutez afin qu'il soit mieux adapté à vos conditions d'écoute et à vos besoins d'écoute personnels. Par exemple, dans un environnement bruyant, où les sons discrets peuvent être noyés, régler la compression au maximum permet « d'amplifier » les sons discrets, tout en maintenant les sons les plus forts à leur niveau initial.

Il existe 3 niveaux de compression :

- DRC off : aucune compression. Il s'agit du paramètre par défaut.
  - DRC low : compression minimale.
  - DRC high : compression maximale.
1. Appuyez sur le bouton Menu pour accéder aux options du menu.
  2. Utilisez le bouton Backward ou Forward pour faire défiler les options jusqu'à <DRC>. Appuyez sur le bouton Select.
  3. Utilisez le bouton Backward ou Forward pour faire défiler les options et appuyez sur le bouton Select.
- 
- 

### **Sortie de ligne**

1. Connectez la prise Line Out à la prise Aux In de votre amplificateur, en prenant soin de faire correspondre les couleurs de la prise Line Out à celles de la prise Aux In.
2. Assurez-vous que votre amplificateur est allumé et réglez le volume en conséquence.

### **Casque**

Pour écouter de la musique sur votre casque, branchez-le simplement à la prise casque et écoutez la musique de votre choix comme expliqué ci-dessus.

## Enceintes externes

Vous pouvez utiliser la prise des enceintes externes située derrière l'appareil pour brancher les enceintes de votre choix au GPO Chesterton.

Si l'appareil ne reçoit pas de signal audio pendant environ 10 minutes, il passe automatiquement en mode veille. Pour réactiver l'appareil, éteignez-le et rallumez-le.

## Enregistrement

Vous pouvez utiliser le GPO Chesterton pour enregistrer vers une clé USB à partir d'un CD, un disque MPS, un disque vinyle, une radio FM, une cassette, une radio Dab, un appareil compatible Bluetooth ou des sorties AUX de l'appareil.

### Enregistrer à partir d'un CD

1. Assurez-vous que votre CD n'est pas protégé contre la copie et insérez-le dans le compartiment CD.
2. Appuyez sur le bouton Fonction jusqu'à ce que « CD » s'affiche.
3. Insérez la clé USB dans le port USB de l'appareil.
4. Appuyez sur le bouton Record. L'écran affichera « Recording. » pour indiquer que la piste est en cours d'enregistrement.
5. Appuyez sur le bouton Stop pour arrêter l'enregistrement

### Enregistrer à partir d'un disque MPS



1. Insérez le disque dans le lecteur CD.
2. Appuyez sur le bouton Fonction jusqu'à ce que « CD » s'affiche.
3. Insérez la clé USB dans le port USB de l'appareil.
4. Appuyez sur le bouton Record. L'écran affichera « Recording. » pour indiquer que la piste est en cours d'enregistrement.
5. Appuyez sur le bouton Stop pour arrêter l'enregistrement.



### **Enregistrer à partir d'un disque vinyle**

1. Placez votre disque vinyle sur la platine.
2. Appuyez sur le bouton Fonction jusqu'à ce que « PHONO » s'affiche.
3. Insérez la clé USB dans le port USB de l'appareil.
4. Abaissez le bras de lecture à l'endroit désiré du disque.
5. Appuyez sur le bouton Record. L'écran affichera « Recording. » pour indiquer que le disque vinyle est en cours d'enregistrement.
6. Appuyez sur le bouton Stop pour arrêter l'enregistrement.

### **Enregistrer à partir de la radio**

- 
1. Appuyez sur le bouton Fonction jusqu'à ce que « FM » s'affiche
  2. Insérez la clé USB dans le port USB de l'appareil.
  3. Sélectionnez la station FM souhaitée
  4. Appuyez sur le bouton Record. L'écran affichera « Recording. ».
  5. Appuyez sur le bouton Stop pour arrêter l'enregistrement.
- 

### **Enregistrer à partir d'une cassette**

1. Insérez votre cassette dans le compartiment à cet effet, en positionnant le côté le plus épais de la cassette vers la droite.
2. Insérez la clé USB dans le port USB de l'appareil.
3. Appuyez sur le bouton Fonction jusqu'à ce que « Tape » s'affiche. La lecture commencera immédiatement.
4. Appuyez sur le bouton Record. L'écran affichera « Recording. » pour indiquer que la cassette est en cours d'enregistrement.
5. Appuyez sur le bouton « Stop » pour arrêter l'enregistrement



### Enregistrer à partir d'une radio DAB

1. Appuyez sur le bouton Fonction jusqu'à ce que « DAB » s'affiche.
2. Insérez la clé USB dans le port USB de l'appareil.
3. Sélectionnez la station DAB souhaitée.
4. Appuyez sur le bouton Record. L'écran affichera « Recording. » pour indiquer que la radio est en cours d'enregistrement.
5. Appuyez sur le bouton Stop pour arrêter l'enregistrement

### Enregistrer à partir d'un appareil compatible Bluetooth

1. Appuyez sur le bouton Fonction jusqu'à ce que « Bluetooth » s'affiche.
  2. Activez le Bluetooth sur votre téléphone ou tablette pour l'appairage.
  3. Insérez la clé USB dans le port USB de l'appareil.
  4. Appuyez sur le bouton Record. L'écran affichera « Recording. » pour indiquer que la radio est en cours d'enregistrement.
  5. Appuyez sur le bouton Stop pour arrêter l'enregistrement.
- 



### Enregistrer à partir d'une sortie Aux

1. Branchez votre appareil externe à l'aide de la prise Aux In.
  2. Insérez la clé USB dans le port USB de l'appareil.
  3. Appuyez sur le bouton Fonction jusqu'à ce que « AUX » s'affiche.
  4. Commencez la lecture à l'aide de votre appareil externe.
  5. Appuyez sur le bouton Record. L'écran affichera « Recording. » pour indiquer que la piste est en cours d'enregistrement.
  6. Appuyez sur le bouton Stop pour arrêter l'enregistrement
- 





## Résolution des problèmes

- Q) L'appareil ne s'allume pas.
- R) Vérifiez que l'appareil est correctement branché à l'alimentation électrique.
- Q) Aucun son ne sort des enceintes de l'appareil.
- R) Vérifiez que le volume a été correctement réglé et que le sélecteur de fonction a été réglé sur la bonne source de lecture.
- Q) La qualité du son est médiocre.
- R) Vérifiez que l'appareil n'est pas placé trop près d'un téléviseur ou d'un autre appareil.
- Q) L'appareil ne répond pas.
- R) Coupez l'alimentation électrique de l'appareil et attendez pendant 60 secondes. Rebranchez ensuite l'appareil sur l'alimentation électrique et réessayez.
- Q) La qualité du son est médiocre pendant la lecture du disque vinyle.
- R) Vérifiez que votre pointe de lecture n'est pas endommagée et qu'elle est placée au bon endroit sur le disque.
- 
- 



## Assistance technique

Si vous souhaitez obtenir davantage de conseils ou d'aide, rendez-vous sur [www.gporetro.com](http://www.gporetro.com).

Notez que, pour votre sécurité personnelle, vous **NE DEVEZ PAS** essayer d'ouvrir le boîtier de l'appareil. L'ouverture du boîtier annule votre garantie. L'appareil ne contient aucun composant susceptible d'être réparé par l'utilisateur.

## Caractéristiques

Bluetooth : 2402 - 2480 MHz

FM : 87,5 - 108 MHz

Fréquence : 2,4 GHz

Puissance de transmission : 4dBm CLASSE 2

À utiliser dans les États membres : EUROPE, ROYAUME-UNI

Température de fonctionnement maximale : de - 5 à + 45°C

Entrée CA 230-240 V ~ 50 Hz

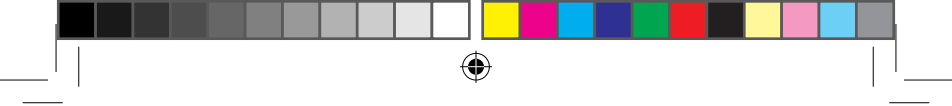





Dutch





## Introductie

Bedankt voor het aanschaffen van de draaitafel van GPO Chesterton. Met deze alles-in-een muziekspeler kunt u genieten van lp's, cd's en FM-radio, MP3's, bluetooth en DAB-radio, allemaal in een stijlvol retro toestel. We hopen dat u geniet van de retro uitstraling in uw huis.

## Veiligheidsinformatie

Voordat u uw GPO Chesterton gebruikt moet u de volgende veiligheidsinformatie te lezen. Bewaar deze handleiding zodat u deze later nogmaals kunt raadplegen.

- **Reiniging:** Haal de stekker uit het stopcontact en reinig het toestel voorzichtig met een vochtige doek. Vermijd vloeistoffen en spuitbussen.
- **Hulpstukken:** Gebruik geen hulpstukken die niet zijn aanbevolen door GPO Retro, daar deze het toestel kunnen beschadigen.
- **Water en vocht:** Houd het toestel buiten bereik van stilstaand water zoals water in een bad of een gootsteen. Het toestel kan door damp of in een vochtige omgeving beschadigd raken. Zorg dat het toestel droogt blijft daar vloeistoffen het toestel kunnen beschadigen.
- **Warmte:** Houd het toestel uit de buurt van warmtebronnen zoals radiatoren, fornuizen of andere producten die overmatig warmte produceren.
- **Plaatsing:** Plaats het toestel voor gebruik op een vlak, stabiel oppervlak.
- **Vervoer:** Wees voorzigt bij het verplaatsen van het toestel om schade te vermijden.
- **Ventilatie:** Voor voldoende ventilatie mogen de openingen of sleuven in de toestelbehuizing niet worden geblokkeerd. Door het toestel





op een afgedekte plank te plaatsen kunnen de ventilatieopeningen geblokkeerd raken.

- **Stroom:** Sluit het toestel enkel aan op een geschikt stopcontact of adapter. Laat het snoer niet bekneld raken en plaats het snoer niet dusdanig dat het kan rafelen of beschadigd kan raken. Overbelast stopcontacten of verlengsnoeren niet.
- Voor verdere probleemoplossing of technisch advies kunt de hoofdstukken probleemoplossing en productondersteuning in deze handleiding raadplegen..

## Uitpakken

### De verpakking bevat:

- 
- 1x T298-DAB GPO Chesterton DAB
  - 1x afstandsbediening
  - 1x netsnoer
  - 1x handleiding
- 

Neem voorzichtig de inhoud uit de verpakking. Bewaar deze handleiding zodat u deze later nogmaals kunt raadplegen.

Vermijdt hellingen, direct zonlicht of bronnen van warmte en vocht bij uw keuze voor de plaats van het toestel.

Houd alle ventilatieopeningen vrij en plaats geen apparatuur op de bovenkant van het toestel daar dit kan leiden tot schade.

Verwijder de naaldbescherming enkel tijdens gebruik. Het handhaven van de naaldbescherming tijdens opslag bescherm de naald tegen schade

## Locatie van de bedieningen

### Bovenpaneel

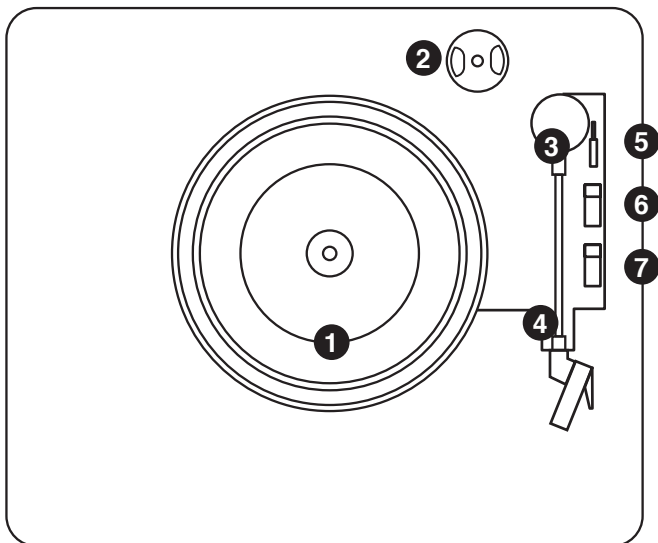

1. Draaitafel
2. Houder 45 toerenadapter
3. Toonarm
4. Armclip

5. Hendel toonarm omhoog/  
omlaag
6. Snelheidsregelaar  
33/45/78 toeren
7. Schakelaar automatische stop



## Voorpaneel

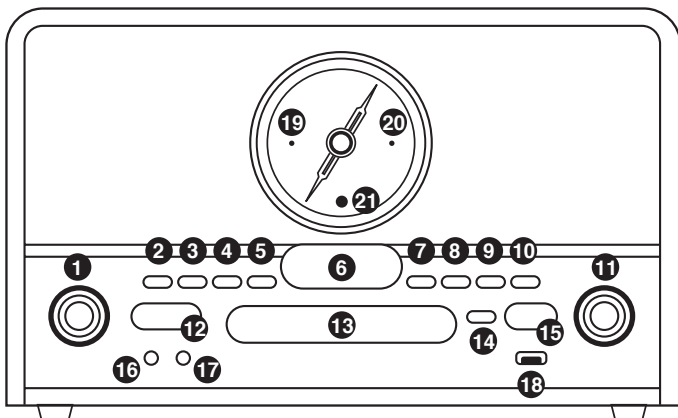

- |                                     |                            |
|-------------------------------------|----------------------------|
| 1. Volume/selectie                  | 11. Tuner                  |
| 2. Programma/voorstelling           | 12. Aan/uit                |
| 3. Informatie/modus                 | 13. Cd-lade                |
| 4. USB-opname                       | 14. Openen/sluiten cd-lade |
| 5. Verwijderen                      | 15. Functie                |
| 6. Scherm                           | 16. Koptelefoonaansluiting |
| 7. Vorige nummer                    | 17. Aux In                 |
| 8. Volgende nummer                  | 18. USB-poort              |
| 9. Afspelen/pauzeren/pairen/scannen | 19. Power-led              |
| 10. Stop/menu                       | 20. Bluetooth-led          |
| 21. IR-ontvanger-led                |                            |



## Zijpaneel

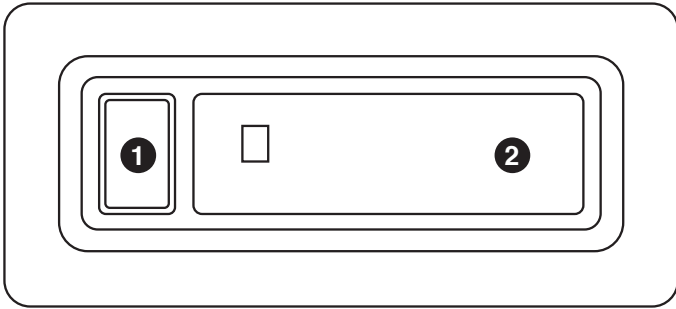

1. Cassette uitwerpen/snel vooruit spoelen
2. Deur cassette



## Achterpaneel

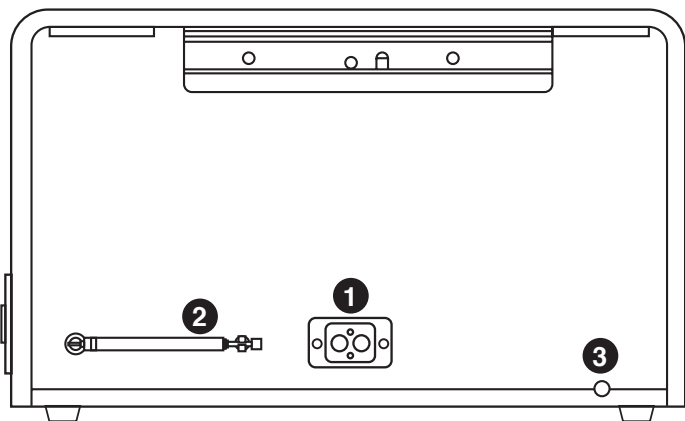

1. Lijnuitgang
2. Draadantenne
3. Stroomaansluiting

## Afstandsbediening

Let op: Plaats voor gebruik twee AAA-batterijen (niet inbegrepen)..

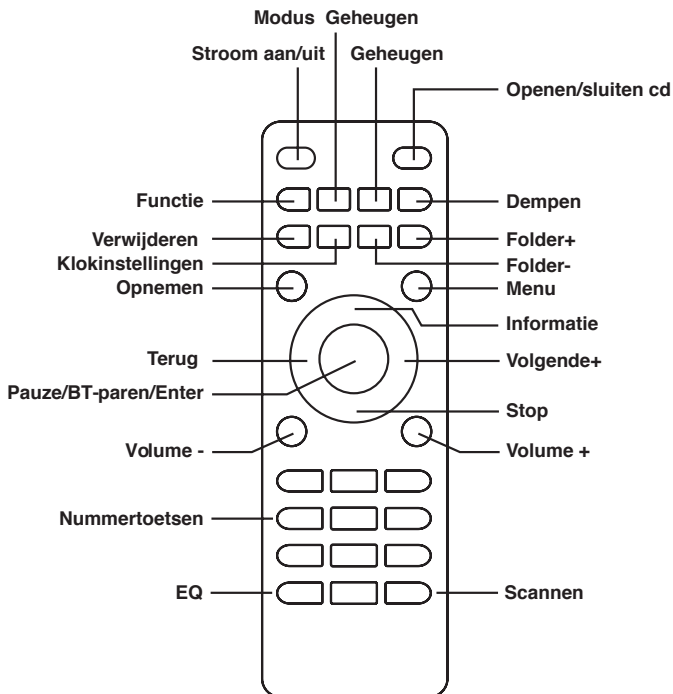

Om de afstandsbediening te gebruiken, plaats twee AAA-batterijen zoals aangegeven, richt de afstandsbediening op de sensor op het voorpaneel van het toestel en druk de knop stevig in.

Zorg ervoor dat er zich geen obstakels bevinden tussen de afstandsbediening en de sensor en vermijd dat de sensor wordt blootgesteld aan sterk licht.

## Tijdinstelling

21:44:27  
4-9-2018

De klok wordt weergegevens in stand-bymodus.

1. Druk op Aan/uit: De huidige tijd wordt weergegeven op het scherm.
2. Druk op Voorinstellingen: Het uurgcijfer knippert.
3. Druk op Volgende/vorige om het uurgcijfer te wijzigen.
5. Druk op Voorinstellingen: Het minutencijfer knippert.
6. Druk op Volgende/vorige om het minutencijfer te wijzigen.
7. Druk op Voorinstellingen: Het secondecijfer knippert.
8. Druk op Volgende/vorige om het secondecijfer te wijzigen.
9. Druk op Voorinstellingen: Het datumcijfer knippert.
10. Druk op Volgende/vorige om het datumcijfer te wijzigen.
11. Druk op Voorinstellingen: Het maandcijfer knippert.
12. Druk op Volgende/vorige om het maandcijfer te wijzigen.
13. Druk op Voorinstellingen: Het jaarcijfer knippert.
14. Druk op Volgende/vorige om het jaarcijfer te wijzigen.
15. Druk op Voorinstellingen: De juiste tijd wordt weergegeven op het scherm.

## Afspelen



U kunt de GPO Chesterton gebruiken voor het afspelen van lp's, cd's, cassettes, FM-radio, DAB-radio en bluetooth. U kunt ook muziek afspelen middels de interne luidsprekers van het toestel door de functie Aux In te gebruiken.

### Afspelen cassette

1. Druk op Functie totdat Tape op het scherm wordt weergegeven.
2. Plaats de cassette in de sleuf, met de brede kant van de cassette naar rechts.
3. Het afspelen zal automatisch beginnen.
4. Druk op Uitwerpen/snel vooruit spoelen half in om de cassette vooruit te spoelen. Laat de knop los om het afspelen te hervatten.
5. Druk op Uitwerpen/snel vooruit spoelen volledig in om de cassette uit te werpen.

### Afspelen draaitafel

1. Til het deksel van de draaitafel op, verwijder de naaldbescherming en ontgrendel de toonarm.
2. Druk op Functie totdat Phono op het scherm wordt weergegeven.
3. Plaats de lp over de centeras op de draaitafel.
4. Stel het juiste toerental in (33/45/78) middels de Snelheidsregelaar.
5. Til de toonarm op met de Hendel toonarm omhoog/omlaag en beweeg deze langzaam boven de lp. De draaitafel zal beginnen te draaien.
6. Plaats de toonarm op de gewenste plaatst op de lp. De lp zal beginnen af te spelen.
7. De toonarm stopt automatisch wanneer de lp is afgelopen. Om de lp handmatig te stoppen, til de toonarm handmatig op. Wanneer de lp is afgelopen keert de toonarm terug naar de ruststand,



Werking Schakelaar automatische stop: Let op, sommigen Ip's hebben een gebied waar de Ip automatisch stopt waardoor de Ip stopt voordat het laatste nummer is afgelopen. Als dit gebeurt, zet de Schakelaar automatische stop in de uit-stand en stop de Ip handmatig wanneer deze is afgelopen.

### **Afspelen Aux-In**

1. Druk op Functie totdat Aux In op het scherm wordt weergegeven.
2. Gebruik een 3,5 mm audiokabel om uw externe apparaat te verbinden met de Aux In-aansluiting van het toestel.
3. Stel het volume af naar uw wens.
4. Begin met afspelen middels uw externe apparaat.



### **Afspelen cd**



De GPO Chesterton kan standaard cd's met audio en data afspelen die MP3-, WAV- of WMA-bestanden bevatten. Let op dat de Chesterton enkel cd's kan afspelen met mappen met maximaal 999 muziekbestanden.



1. Druk op Functie totdat CD op het scherm wordt weergegeven.
2. Druk op Openen/sluiten cd-lade om de cd-lade te openen.
3. Plaats de cd voorzichtig in de cd-lade met het label naar boven.
4. Sluit de cd-lade en de cd begint automatisch af te spelen.
5. Om herhaaldelijk naar hetzelfde nummer te luisteren, druk eenmaal op Modus. Op het scherm wordt Rep ONE weergegeven.
6. Om herhaaldelijk naar de gehele cd te luisteren, druk tweemaal op Modus. Op het scherm wordt Rep ALL weergegeven.
7. Om herhaald afspelen te annuleren, druk op Stop.



**De GPO Chesterton heeft de mogelijkheid om de afspeelvolgorde van nummers op een cd te programmeren.**

1. Druk op Stop om het afspelen van de cd te stoppen.
2. Druk op Program.
3. Druk op Volgende/vorige om de positie van het nummer te kiezen (bijvoorbeeld 1, 2, 3).
4. Druk op Afspelen/pauzeren om het afspelen te hervatten met het begin van het eerste geprogrammeerde nummer.
5. Om het geprogrammeerde geheugen te wissen, druk tweemaal op Stop terwijl de cd afspeelt.

### **Afspelen USB-stick**



De GPO Chesterton kan de volgende bestandtypes afspelen van een USB-stick: AAC/M4A, AIFF/AIF, MP3, WAV, WMA. De mappen op de USB-stick mogen maximaal 999 bestanden bevatten en het toestel kan enkel USB-sticks van maximaal 32 GB met FAT32-formaat lezen.



1. Druk op Functie totdat USB op het scherm wordt weergegeven.
2. Steek de USB-stick in de USB-poort.
3. Het aantal nummers wordt weergegeven op het scherm en het afspelen begint automatisch.
4. Druk op Stop om het afspelen te stoppen.

FM-mono/FM-stereo-radio

1. Indien mogelijk, verleng de draadantenne van het toestel.
2. Druk op Functie totdat FM op het scherm wordt weergegeven.
3. Kies het gewenste station met de Tuner.





### Afspelen bluetooth

1. Druk op functie totdat Bluetooth op het scherm wordt weergegeven. De bluetooth-led zal gaan knipperen.
2. De pair-led zal snel gaan knipperen tijdens het paren. Blijf tijdens het paren binnen 10 meter (33 voet) van GPO MAESTRO.
3. Zet bluetooth op uw telefoon of tablet aan en selecteer "GPO CHESTERTON DAB" als bluetoothapparaat.
4. De bluetooth-led zal continu branden als het paren en koppelen geslaagd is.
5. Om het huidige gepaarde bluetoothapparaat te verwijderen en een ander bluetoothapparaat te paren, houdt Afspelen/pauzeren/pairen 3 seconde ingedrukt.



### Draadantenne





Vouw de draadantenne volledig uit als u probeert af te stemmen op een DAB-zender (een verticale positie wordt aanbevolen). Dit zorgt ervoor dat de maximale signaalsterkte beschikbaar is als de radio begint te scannen. Het uitvouwen van de draadantennen geeft tevens de best mogelijke geluidskwaliteit.



## Modus DAB-radio

- Controleer dat de radio op DAB-modus staat. Als deze nog niet op DAB-modus staat, druk kort op Modus totdat deze op DAB-modus staat (controleer het display).
- De eerste keer dat u de radio gebruikt, of als de zenderlijst leeg is, scant de radio automatisch voor DAB-radiozenders. Een voortgangsbalk toont de voortgang van de scan. Het aantal gevonden zenders tijdens het scannen wordt ook weergegeven.
- Als u luisterde naar een DAB-zender toen u de radio uitschakelde, dan wordt deze zender automatisch gekozen wanneer u de radio weer inschakelt.

## DAB-zenders wijzigen

- 
1. Druk op *Vorige/volgende* om te bladeren door de beschikbare zenders.
  2. Druk op *Selectie* als de zender waarnaar u wilt luisteren wordt weergegeven. Er treedt een korte vertraging op wanneer de radio afstemt op uw gekozen zender.
- 

## DAB-zenders scannen

Met DAB-radio worden regelmatig extra zenders en diensten beschikbaar gesteld. Derhalve is het een goed idee om regelmatig een handmatige scan uit te voeren zodat u er zeker van bent dat u de actuele zenderlijst heeft opgeslagen in het geheugen van de radio. Als u de radio heeft meeneemt naar een andere locatie, bijvoorbeeld wanneer u op vakantie gaat, is het ook een goed idee om een handmatige scan uit te voeren.



### In DAB-modus:

Druk op knop Scan om naar zenders te zoeken. Op het scherm wordt Scanning... weergegeven. Een voortgangsbalk toont de voortgang van de scan. Het aantal gevonden zenders tijdens het scannen wordt ook weergegeven.

### DAB-zenders verwijderen

U kunt DAB-zenders die u niet in uw omgeving kunt ontvangen verwijderen uit de zenderlijst. Deze worden in de zenderlijst vermeld met een “?” als voorvoegsel.

1. Druk op Menu om te menu-opties te openen.
2. Gebruik Vorige/volgende om naar Prune te bladeren. Druk op Selectie.
3. Prune? Yes <No> wordt weergegeven op het scherm. Druk op de Vorige/volgende om naar Yes te bladeren, druk op Selectie en verwijder de zenderlijst. Zenders met een “?” als voorvoegsel worden nu niet langer weergegeven in de zenderlijst.

### Opslaan van een voorinstelling van een DAB-zender

De radio kan maximaal 20 DAB-radiozenders opslaan in het geheugen voor directe toegang tot uw favoriete zenders.

1. Stem de radio af op de DAB-radiozender die u wilt programmeren.
2. Druk op Voorinstelling totdat Preset Store <1:(Empty)> op het scherm wordt weergegeven.
3. Druk op Vorige/volgende om naar de locatie te bladeren waar u de zender wenst op te slaan (1-20).

### **Afstemmen van een vooringestelde DAB-zender**

1. Druk op Voorinstelling. Preset Recall <1:> wordt weergegeven op het scherm, samen met de naam of frequentie van de daar opgeslagen zender, of (Empty) als er nog geen zender is opgeslagen.
2. Druk op Vorige/volgende om naar de door u gekozen vooringestelde zender te bladeren (1-20).
3. Druk op Selectie. De radio stemt direct af op de zender en begint af te spelen.

### **Dynamic range control (DRC)**

Het dynamische bereik van ieder radioprogramma wordt ingesteld door de omroep voor iedere radiozender en kan anders zijn voor het type programma, zoals popmuziek of klassieke muziek of een talkshow. Het signaal van de dynamic range control wordt voor ieder programma parallel verzonden aan het audiosignaal en met uw radio kunt u dit signaal gebruiken om het dynamisch bereik uit te breiden of te comprimeren (het verschil tussen de luidste en zachtste geluiden) van het geproduceerde audiosignaal. Wijziging van het dynamisch bereik kan de luidheid en/of kwaliteit van het programma dat u hoort beïnvloeden zodat het beter geschikt is voor uw luisteromstandigheden en uw eigen persoonlijke luistervereisten. Bijvoorbeeld in een rumoerige omgeving, waar stille geluiden worden verdrongen zal het op het maximaal instellen van de compressie de stille geluiden versterken, terwijl de luidste geluiden hun originele niveau behouden.



### Er zijn 3 niveaus van compressie:

- DRC uit - geen compressie. Dit is de standaard instelling.
  - DRC laag- gemiddelde compressie.
  - DRC hoog - maximale compressie.
1. Druk op Menu om te menu-opties te openen.
  2. Druk op Vorige/volgende om naar DRC te bladeren. Druk op Selectie.
  3. Druk op Vorige/volgende om door de opties te bladeren en druk op Selectie.

### Line Out

1. Verbindt de Line Out-aansluiting met de Aux In-aansluiting van uw versterker. Zorg ervoor dat de kleuren van de aansluitingen overeenkomen.
  2. Schakel de versterker in en wijzig het volume naar wens.
- 
- 

### Koptelefoon

Om naar muziek te luisteren op uw koptelefoon, sluit deze eenvoudigweg aan op de koptelefoonaansluiting en speel uw muziek af zoals bovenstaand omschreven.

### Externe luidsprekers

U kunt externe luidsprekers gebruiken op de aansluiting externe luidsprekers op de achterzijde van het toestel om uw luidsprekers aan te sluiten op de GPO Chesterton.

Als het toestel 10 minuten lang geen audiosignaal ontvangt gaat het automatisch in stand-bymodus. Om het toestel opnieuw in te schakelen, schakel het uit en schakel het opnieuw in.

## Opnemen

U kunt de GPO Chesterton gebruiken om op te nemen op een USB-stick vanaf een cd, MP3-cd, lp, FM-radio, cassettebandje, DAB-radio, bluetooth of de Aux Input van het toestel.

### Opnemen vanaf een cd

1. Zorg ervoor dat de cd niet voorzien is van een kopieerbeveiliging en plaats deze in de cd-lade.
2. Druk op Functie totdat CD op het scherm wordt weergegeven.
3. Steek de USB-stick in de USB-poort van het toestel.
4. Druk op Opnemen. Recording wordt op het scherm weergegeven om aan te geven dat het nummer wordt opgenomen.
5. Druk op Stop om het opnemen te stoppen.

### Opnemen vanaf een MP3-cd

1. Plaats de cd in de cd-lade.
2. Druk op Functie totdat CD op het scherm wordt weergegeven.
3. Steek de USB-stick in de USB-poort van het toestel.
4. Druk op Opnemen. Recording wordt op het scherm weergegeven om aan te geven dat het nummer wordt opgenomen.
5. Druk op Stop om het opnemen te stoppen.

### Opnemen vanaf een lp

1. Plaats de lp op de draaitafel.
2. Druk op Functie totdat PHONO op het scherm wordt weergegeven.
3. Steek de USB-stick in de USB-poort van het toestel.
4. Laat de toonarm zaken op de gewenste positie op de lp.
5. Druk op Opnemen. Recording wordt op het scherm weergegeven om aan te geven dat de lp wordt opgenomen.
6. Druk op Stop om het opnemen te stoppen.



### **Opnemen vanaf de radio**

1. Druk op Functie totdat FM op het scherm wordt weergegeven.
2. Steek de USB-stick in de USB-poort van het toestel.
3. Selecteer uw gekozen FM-zender.
4. Druk op Opnemen. Recording wordt op het scherm weergegeven.
5. Druk op Stop om het opnemen te stoppen.

### **Opnemen vanaf een cassette**

1. Plaats de cassette in de sleuf, met de brede kant van de cassette naar rechts.
  2. Steek de USB-stick in de USB-poort van het toestel.
  3. Druk op Functie totdat Tape op het scherm wordt weergegeven. Het afspelen begint direct.
  4. Druk op Opnemen. Recording wordt op het scherm weergegeven om aan te geven dat de cassette wordt opgenomen.
  5. Druk op Stop om het opnemen te stoppen.
- 
- 

### **Opnemen vanaf DAB-radio**

1. Druk op Functie totdat DAB op het scherm wordt weergegeven.
2. Steek de USB-stick in de USB-poort van het toestel.
3. Selecteer uw gekozen DAB-zender.
4. Druk op Opnemen. Recording wordt op het scherm weergegeven om aan te geven dat DAB-radio wordt opgenomen.
5. Druk op Stop om het opnemen te stoppen.



### **Opnemen vanaf bluetooth**

1. Druk op Functie totdat Bluetooth op het scherm wordt weergegeven.
2. Schakel bluetooth op uw telefoon of tablet in om te paren.
3. Steek de USB-stick in de USB-poort van het toestel.
4. Druk op Opnemen. Recording wordt op het scherm weergegeven om aan te geven dat bluetooth wordt opgenomen.
5. Druk op Stop om het opnemen te stoppen.



### **Opnemen vanaf de Aux Input**

1. Sluit uw externe apparaat aan middels de Aux In-aansluiting.
  2. Steek de USB-stick in de USB-poort van het toestel.
  3. Druk op Functie totdat AUX op het scherm wordt weergegeven.
  4. Begin af te spelen middels het externe apparaat.
  5. Druk op Opnemen. Recording wordt op het scherm weergegeven om aan te geven dat het externe apparaat wordt opgenomen.
  6. Druk op Stop om het opnemen te stoppen
- 
- 





## Probleemoplossing

- V) Het toestel schakelt niet in.
  - A) Controleer of het toestel correct is aangesloten op het stopcontact.
  - V) Er komt geen geluid uit de luidsprekers van het toestel.
  - A) Controleer of het volume goed is ingesteld en dat de knop Functie is ingesteld op de juiste afspelerbron.
  - V) De geluidskwaliteit is slecht.
  - A) Controleer of het toestel niet te dicht bij een televisie of een ander apparaat is geplaatst.
  - V) Het toestel reageert niet.
  - A) Haal de stekker uit het stopcontact en wacht 60 seconden. Steek de stekker weer in het stopcontact en probeer opnieuw.
  - V) De geluidskwaliteit is slecht tijdens het afspelen van een lp.
  - A) Controleer of de naald niet is beschadigd en of deze correct geplaatst is op de lp.
- 
- 



## Productondersteuning

Voor meer advies en ondersteuning, bezoek [www.gporetro.com](http://www.gporetro.com).

Let op, voor uw eigen veiligheid mag u de behuizing van het toestel NIET openen. Door het openen van de behuizing wordt uw garantie ongeldig. Tevens bevat het toestel geen onderdelen die door de gebruiker hersteld kunnen worden.

## Specificaties

Bluetooth : 2402 - 2480 MHz

FM : 87,5 - 108 MHz

Frequentie : 2,4 GHz

Zendvermogen : CLASS 2 4 dBm

Gebruik in de lidstaten : EUROPA , VERENIGD KONINKRIJK

Maximale bedrijfstemperatuur: -5 °C tot +45 °C

AC invoer 230-240 V ~ 50Hz

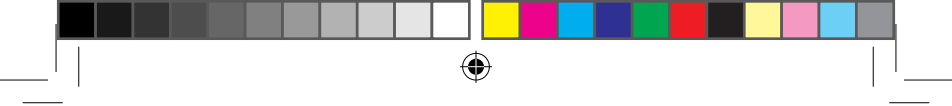





**Spanish**





## Introducción

Gracias por comprar el tocadiscos GPO Chesterton. Este reproductor de música universal le permitirá disfrutar de discos de vinilo, CD, radio FM, MP3, Bluetooth y radio DAB en una unidad de entretenimiento de estilo retro. Esperamos que disfrute añadiendo un toque de estilo retro a su casa.

## Información de seguridad

Antes de utilizar su GPO Chesterton, le rogamos que lea la siguiente información de seguridad. Por favor, asegúrese de conservar este manual para su consulta en el futuro.

- **Limpieza:** Desenchufe la unidad de la toma de corriente de la pared antes de su limpieza con un paño suave. Evite limpiadores líquidos y en aerosol.
- **Accesorios:** Le pedimos que no use ningún accesorio que no haya sido recomendado por GPO Retro, ya que pueden provocar daños en su unidad.
- **Agua y humedad:** Le rogamos que mantenga la unidad alejada del agua quieta tal como una bañera o un fregadero. Esta unidad puede verse dañada por entornos húmedos o con humedad. Asegúrese de que la unidad se mantenga seca, ya que los líquidos pueden dañar la unidad.
- **Calor:** Le rogamos que mantenga la unidad alejada de las fuentes de calor tales como radiadores, estufas u otros productos que producen exceso de calor.
- **Colocación:** Le pedimos que se asegure de que la unidad se coloque en una superficie plana y estable antes de usarla.
- **Transporte:** Tenga cuidado al mover la unidad para evitar cualquier daño.

- 
- 
- **Ventilación:** Asegúrese de que no se cubra ninguna de las aberturas o ranuras en la carcasa para garantizar una ventilación adecuada. Colocar la unidad en un estante cubierto puede bloquear estas aberturas de ventilación.
  - **Alimentación:** Le rogamos que se asegure de que la unidad se enchufe solamente a una toma de corriente o adaptador adecuados. Asegúrese de que el cable no esté atrapado ni colocado de manera que podría provocar deshilachamiento o daño. No sobrecargue las tomas de corriente ni los prolongadores.
  - Para obtener más asesoramiento sobre soporte técnico o solución de problemas, le pedimos que consulte las secciones de soporte técnico del producto y de solución de problemas de este manual

## Desembalaje



### Este paquete contiene:



- 1x T298-DAB GPO Chesterton DAB
- 1x mando a distancia
- 1x cable de alimentación CC
- 1x manual

Quite con cuidado todos los contenidos del embalaje. Asegúrese de conservar y guardar este manual para su consulta en el futuro.

Al elegir un lugar para la unidad, evite pendientes, la luz directa del sol o fuentes de calor y humedad.

Mantenga todos los orificios de ventilación despejados, y no coloque ningún equipo encima de la unidad ya que esto puede causar daños.

Retire solamente la protección de la aguja del montaje de esta durante su uso. Dejar la protección en su lugar durante el almacenamiento protegerá su aguja de los daños.

## Ubicación de los controles

### Panel superior

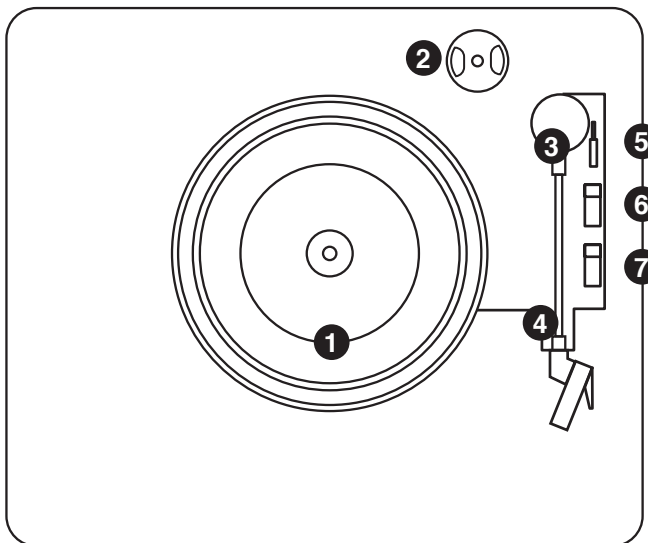

1. Plato giratorio
2. Soporte del adaptador de 45 rpm
3. Brazo de lectura
4. Sujetador del brazo
5. Palanca para subir/bajar el brazo de lectura
6. Interruptor de velocidad a 33/45/78 rpm
7. Interruptor de parada automática



## Panel frontal

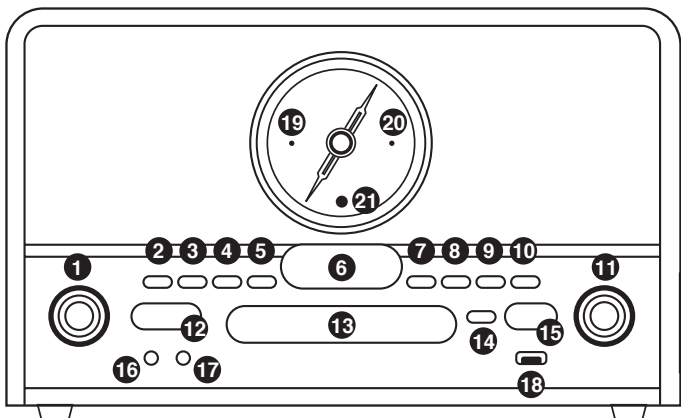

- |   |                                   |
|---|-----------------------------------|
| 1. Botón de control del                         | 11. Selector de frecuencia de     |
| 2. Botón de programa / presintonía              | radio volumen / selección         |
| 3. Botón de información / modo                  | 12. Botón de encendido            |
| 4. Botón de grabación USB                       | 13. Bandeja de CD                 |
| 5. Botón para eliminar                          | 14. Abrir/cerrar bandeja del CD   |
| 6. Pantalla auriculares                         | 15. Selector de función           |
| 7. Salto atrás                                  | 16. Clavija de salida de          |
| 8. Salto adelante                               | 17. Clavija de entrada aux.       |
| 9. Reproducir/Pausar/<br>Sincronizar/ Bluetooth | 18. Puerto USB                    |
| 10. Parar/Menú                                  | 19. Indicador LED de alimentación |
|   | 20. Indicador LED de Buscar       |
|   | 21. Receptor LED de infrarrojos   |

## Panel lateral

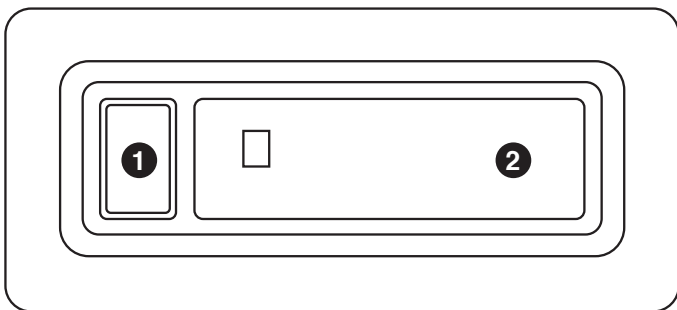

1. Botón de expulsión de casete/avance rápido
2. Puerta del casete

## Panel posterior

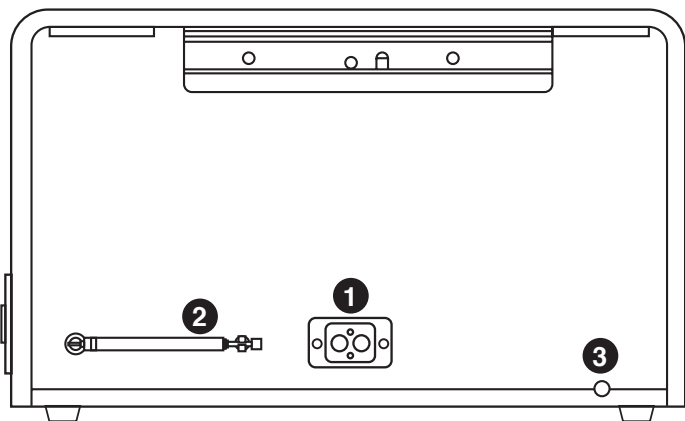

1. Salida de línea
2. Antena telescópica
3. Entrada de alimentación

## Mando a distancia

Tenga en cuenta: Por favor instale dos pilas AAA (no incluidas) antes de usarlo.

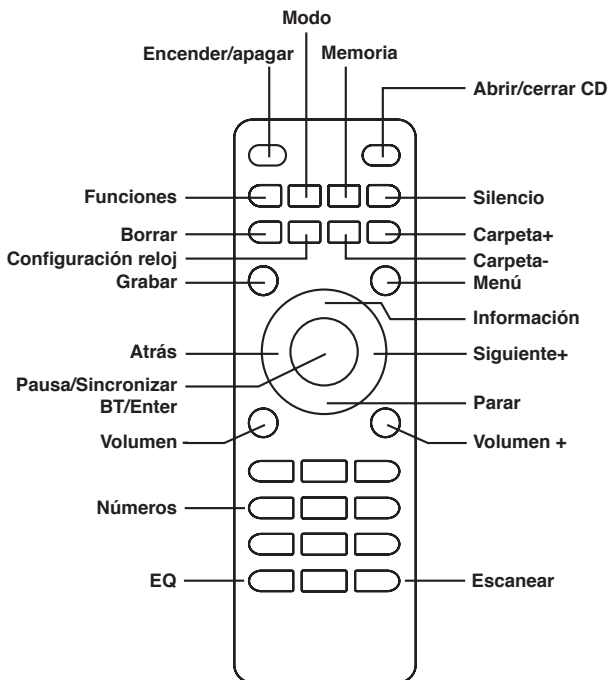

Para utilizar el mando a distancia, instale dos pilas AAA como se indica, apunte con el mando al sensor situado en el panel frontal de la unidad y pulse el botón firmemente.

Asegúrese de que no haya obstáculos entre el mando y el sensor, y evite que el sensor se exponga a una luz fuerte

## Configuración de la hora

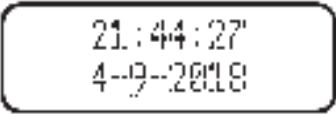

21:44:27  
4-9-2018

El reloj se muestra en modo de espera.

1. Pulse el botón de «Power» (encendido): se muestra la hora actual en la pantalla.
2. Pulse el botón de «Preset» (presintonía): el dígito de la hora parpadea.
3. Pulse el botón de «Back/Forward» (atrás/adelante) para ajustar el dígito de la hora.
5. Pulse el botón de presintonía: el dígito de los minutos parpadea.
6. Pulse el botón de atrás/adelante para ajustar el dígito de los minutos.
7. Pulse el botón de presintonía: el dígito de los segundos parpadea.
8. Pulse el botón de atrás/adelante para ajustar el dígito de los segundos.
9. Pulse el botón de presintonía: el dígito de la fecha parpadea.
10. Pulse el botón de atrás/adelante para ajustar el dígito de la fecha.
11. Pulse el botón de presintonía: el dígito del mes parpadea.
12. Pulse el botón de atrás/adelante para ajustar el dígito del mes.
13. Pulse el botón de presintonía: el dígito del año parpadea.
14. Pulse el botón de atrás/adelante para ajustar el dígito del año.
15. Pulse el botón de presintonía: se muestra la hora correcta en la pantalla.

## Reproducción



Puede utilizar el GPO Chesterton para reproducir música utilizando el tocadiscos, el reproductor de CD, el reproductor de casete, la radio, la radio DAB y el Bluetooth. También puede reproducir música usando los altavoces internos de la unidad empleando la función de entrada auxiliar.

### Reproducción de cintas

1. Pulse el botón de función hasta que muestre «Tape» (Cinta).
2. Introduzca el casete en la ranura para la cinta, con el lado más grueso de la cinta a la derecha.
3. La reproducción empezará automáticamente.
4. Pulse a medias el botón de Expulsión/avance rápido para que la cinta corra. Suelte el botón para continuar con la reproducción.
5. Pulse completamente el botón de Expulsión/avance rápido para expulsar la cinta.



### Reproducción del tocadiscos

1. Levante la cubierta antipolvo, retire el protector de la aguja y desbloquee el brazo de lectura.
2. Pulse el botón de función hasta que muestre «Phono» (Tocadiscos).
3. Coloque su disco elegido en el tocadiscos en el eje central.
4. Establezca la velocidad correcta (33/45/78) utilizando el selector de velocidad
5. Levante el brazo de lectura empleando la palanca para subirlo y muévalo lentamente por encima del disco. El plato giratorio empezará a girar.
6. Coloquen el brazo de lectura sobre el disco en el lugar deseado. El disco empezará a reproducirse.

- 
- 
7. El brazo de lectura se detendrá automáticamente una vez que el disco haya terminado. Para parar el disco manualmente, levante el brazo de lectura manualmente. Una vez que el disco haya terminado, devuelva el brazo de lectura al apoyo.

Funcionamiento del interruptor de parada automática: Tenga en cuenta que algunos discos tienen una zona de parada automática que hace que el disco pare antes de que termine la última pista. Si esto ocurre, mueva el interruptor de parada automática a la posición «Off» (Apagado) y pare manualmente el disco una vez que la pista haya terminado.



### **Reproducción de la entrada auxiliar**

- 
1. Pulse el botón de función hasta que muestre «Aux».
  2. Utilice un cable de audio de 3,5 mm para conectar su aparato externo a la clavija AUX IN de la unidad.
  3. Ajuste el volumen al nivel deseado.
  4. Empiece la reproducción empleando el aparato externo.
- 





## Reproducción del CD

La GPO Chesterton puede reproducir CD de audio estándares y CD de datos que contengan archivos MP3, WAV o WMA. Tenga en cuenta que la Chesterton solo puede manejar correctamente CD de datos que tengan archivos que contengan 999 archivos de música o menos.

1. Pulse el botón de función hasta que muestre «CD».
  2. Abra la bandeja del disco pulsando el botón Abrir/Cerrar bandeja del CD.
  3. Coloque el disco con cuidado en la bandeja del disco con la etiqueta hacia arriba.
  4. Cierre la bandeja del disco y el CD empezará a reproducirse automáticamente.
  5. Para escuchar la misma pista repetidamente, pulse el botón de «Mode» (Modo) una vez. La pantalla mostrará «Rep ONE» (Repetir UNA).
  6. Para reproducir todo el disco repetidamente, pulse el botón «Mode» (Modo) dos veces. La pantalla mostrará «Rep ALL» (Repetir TODO).
  7. Para cancelar la reproducción repetida, pulse el botón «Stop» (Parar).
- 
- 







**La GPO Chesterton le permite programar el orden de reproducción de las pistas de su CD:**

1. Pulse Stop para parar la reproducción del CD.
2. Pulse «Program» (Programar)
3. Pulse el botón «Backward/Forward» (Atrás/adelante) para seleccionar el lugar en el que se debe almacenar la pista (p. ej. 1, 2, 3).
4. Pulse «Play/Pause» (Reproducir/pausa) para continuar la reproducción al principio de la primera pista programada.
5. Para borrar la memoria programada, pulse «Stop» dos veces mientras el disco está reproduciéndose.

**Reproducción de la unidad de memoria flash USB**



La GPO Chesterton puede reproducir los siguientes tipos de archivos desde una unidad de memoria flash USB: AAC/M4A, AIFF/AIF, MP3, WAV y WMA. Tenga en cuenta que las carpetas de la unidad USB deben contener 999 archivos o menos, y que la unidad solo puede leer unidades USB de 32GB o inferiores en formato FAT32.



1. Pulse el botón de función hasta que muestre «USB».
2. Conecte la unidad de memoria flash USB al puerto USB.
3. El número total de pistas se mostrará en la pantalla y la reproducción empezará automáticamente.
4. Pulse Stop para parar la reproducción.

## Radio de FM mono/FM estéreo

1. Si es posible, extienda la antena telescópica de la unidad.
2. Pulse el botón de función hasta que muestre «FM».
3. Seleccione la emisora deseada utilizando el mando de sintonización («Tuner»).

## Reproducción de Bluetooth

1. Pulse el botón de función hasta que muestre «Bluetooth». El indicador de Bluetooth parpadeará.
2. El indicador de sincronización parpadeará rápidamente durante la sincronización. Durante la sincronización, permanezca a 10 metros como mucho de la GPO MAESTRO.
3. Conecte el Bluetooth de su teléfono o tableta y para sincronizar seleccione «GPO CHESTERTON DAB» como dispositivo de Bluetooth.
4. Cuando se sincronice y conecte con éxito, el indicador de Bluetooth quedará fijo.
5. Para desconectarse del dispositivo Bluetooth con el que está sincronizado y sincronizarse con otro dispositivo de Bluetooth, mantenga pulsado el botón «Play/Pause/Pair» (Reproducir/Pausar/ Sincronizar) durante 3 segundos.

## Antena telescópica

Asegúrese de que la antena esté completamente extendida antes de intentar sintonizar una emisora DAB (se recomienda una posición vertical). Esto asegurará que está disponible la máxima potencia de señal cuando la radio empiece a buscar. Extender la antena también asegura la mejor calidad de sonido posible.



## Modo de radio DAB

- Compruebe que su radio esté en modo DAB (transmisión digital de audio) Si no está ya en el modo DAB, pulse brevemente el botón «Mode» (Modo) hasta que esté en modo DAB (compruebe la pantalla).
- La primera vez que use la radio o si la lista de emisoras está vacía, su radio empezará automáticamente a buscar emisoras de radio DAB. Una barra de progreso mostrará el progreso de la búsqueda y también se mostrará el número de emisoras encontradas durante la misma.
- Si estuviera escuchando una emisora DAB cuando apagó la radio, entonces esta emisora se seleccionará automáticamente cuando encienda la radio de nuevo.



## Cambiar emisoras DAB



1. Pulse brevemente el botón «Backward» (Atrás) o «Forward» (Adelante) para desplazarse por las emisoras disponibles.
2. Cuando se muestre la emisora que quiera escuchar, pulse brevemente el botón «Select» (Seleccionar). Habrá un breve retraso mientras la radio sintoniza su emisora seleccionada.

## Búsqueda de emisoras DAB

Con la radio DAB normalmente están disponibles emisoras y servicios adicionales, por lo que es buena idea realizar una búsqueda manual de vez en cuando para asegurarse de que tiene guardada la lista de emisoras más actualizada en la memoria de su radio. Si llevó la radio a otro lugar, p. ej. si se va de vacaciones, entonces también es buena idea hacer una búsqueda manual.

### En modo DAB:

Pulse brevemente el botón «Scan» para empezar la búsqueda de emisoras. La pantalla cambiará a «Scanning...» (Buscando...). Una barra de progreso mostrará el progreso de la búsqueda y también se mostrará el número de emisoras encontradas durante la misma.

### Reducir emisoras DAB

Puede quitar emisoras DAB de la lista de emisoras que no se pueden recibir en su zona. Estas se enumeran con un prefijo «?».

1. Pulse el botón «Menu» para introducir las opciones del menú.
2. Utilice el botón «Backward» o «Forward» para desplazarse a <Prune> (Eliminar). Pulse el botón «Select» (Seleccionar).
3. «Prune?» (¿Reducir?) Se muestra «Yes <No>» (Sí/No). Pulse el botón «Backward» (Atrás) o «Forward» (Adelante) para desplazarse al «Yes» (Sí). Pulse el botón «Select» (Seleccionar) y reduzca la lista de emisoras. Las emisoras con el prefijo «?» ya no salen.

### Almacenamiento de una presintonía de emisora DAB

Su radio puede almacenar hasta 20 emisoras de radio DAB en su memoria de presintonías para un acceso instantáneo a sus emisoras favoritas.

1. Sintone el radio en la emisora de radio DAB que desee presintonizar.
2. Mantenga pulsado el botón «Preset» (Presintonizar) durante aproximadamente 2 segundos hasta que se muestre «Preset Store <1:(Empty)>» (Almacenar presintonía <1 (vacía)>).
3. Utilice el botón «Backward» (Atrás) o «Forward» (Adelante) para desplazarse a la posición en la que desee almacenar dicha presintonía (de 1 a 20).



## Sintonización de una presintonía de emisora DAB

1. Pulse brevemente el botón «Preset» (Presintonizar). Se muestra «Preset Recall <1:>» (Memoria de presintonía <1:>) junto con el nombre o frecuencia de la emisora almacenada ahí, o «(Empty)» (vacía) si no había almacenada ninguna presintonía.
2. Utilice el botón «Backward» (Atrás) o «Forward» (Adelante) para desplazarse a la posición en la que desee almacenar dicha presintonía (de 1 a 20).
3. Pulse el botón «Select» (Seleccionar). La radio sintonizará instantáneamente esa emisora y empezará a reproducirla.

## Control de rango dinámico (DRC)



Se establece el control de rango dinámico para cada programa de radio por parte de la difusora de cada emisora y puede ser diferente para los tipos de programas emitidos, tales como música pop o clásica o un programa de entrevistas. La señal del control de rango dinámico se transmite con la señal de audio para cada programa y con su radio puede utilizar esta señal de control para ampliar o comprimir el rango dinámico (la diferencia entre los sonidos más altos y más bajos) de la señal de audio reproducida. Cambiar el rango dinámico puede afectar el «volumen» y/o la «calidad del sonido» del programa que escucha para que sea más adecuado a sus condiciones de audición y sus propios requisitos personales de audición, p.ej. en un ambiente ruidoso, donde los sonidos bajos podrían verse abrumados, establecer la compresión al máximo «aumentaría» los sonidos bajos, mientras que mantiene los sonidos más altos a su nivel original.



### Hay 3 niveles de compresión:

- DRC off (apagado): no hay compresión. Este es el ajuste predeterminado.
  - DRC low (bajo): compresión media.
  - DRC high (alto): compresión máxima.
1. Pulse el botón «Menu» para introducir las opciones del menú.
  2. Utilice el botón «Backward» o «Forward» para desplazarse a <DRC>. Pulse el botón «Select» (Seleccionar).
  3. Utilice el botón «Backward» o «Forward» para desplazarse por las opciones y pulse el botón «Select» (Seleccionar).

### Salida de línea

1. Conecte la clavija de salida de línea a la clavija de la entrada auxiliar de su amplificador, prestando atención para coincidir los colores de la toma de entrada y la clavija.
2. Asegúrese de que su amplificador esté encendido y ajuste el volumen en consecuencia.

### Auriculares

Para escuchar música en sus auriculares, simplemente conéctelos a la clavija de auriculares y reproduzca su música preferida como se describe anteriormente.

### Altavoces externos

Puede utilizar la clavija de altavoces externos en la parte posterior de la unidad para conectar sus altavoces preferidos a la GPO Chesterton.



Si la unidad no recibe señal de audio durante 10 minutos, entrará automáticamente en modo de espera. Para reactivar la unidad, apague y vuelva a encender la unidad.



## Grabación

Puede utilizar la GPO Chesterton para grabar en una memoria flash USB desde un CD, un disco MPS, un disco de vinilo, la radio FM, un casete, la radio DAB, Bluetooth o la entrada auxiliar de la unidad.

### Grabación desde un CD

1. Asegúrese de que su CD no esté protegido contra copias e insértelo en la ranura de CD.
  2. Pulse el botón de función hasta que muestre «CD».
  3. Introduzca la unidad de memoria flash USB en el puerto USB de la unidad.
  4. Pulse el botón «Record» (Grabar). En la pantalla de la unidad se mostrará «Recording» (Grabando) para indicar que la pista se está grabando.
  5. Pulse el botón «Stop» (Parar) para parar la grabación.
- 
- 

### Grabación desde un disco MPS



1. Inserte su disco en la ranura de CD.
2. Pulse el botón de función hasta que muestre «CD».
3. Introduzca la unidad de memoria flash USB en el puerto USB de la unidad.
4. Pulse el botón «Record» (Grabar). En la pantalla de la unidad se mostrará «Recording» (Grabando) para indicar que la pista está siendo grabada.
5. Pulse el botón «Stop» (Parar) para parar la grabación.



### Grabación desde un disco de vinilo

1. Coloque su disco de vinilo en el tocadiscos.
2. Pulse el botón de función hasta que muestre «PHONO» (Tocadiscos).
3. Introduzca la unidad de memoria flash USB en el puerto USB de la unidad.
4. Baje el brazo de lectura al lugar deseado del disco.
5. Pulse el botón «Record» (Grabar). En la pantalla de la unidad se mostrará «Recording» (Grabando) para indicar que el disco de vinilo se está grabando.
6. Pulse el botón «Stop» (Parar) para parar la grabación.



### Grabación desde la radio

- 
1. Pulse el botón de función hasta que muestre «FM».
  2. Introduzca la unidad de memoria flash USB en el puerto USB de la unidad.
  3. Seleccione su emisora de FM preferida.
  4. Pulse el botón «Record» (Grabar). En la pantalla de la unidad se mostrará «Recording» (Grabando).
  5. Pulse el botón «Stop» (Parar) para parar la grabación.
- 



### Grabación desde un casete

1. Introduzca el casete en la ranura para la cinta, con el lado más grueso de la cinta a la derecha.
2. Introduzca la unidad de memoria flash USB en el puerto USB de la unidad.



- 
- 
3. Pulse el botón de función hasta que muestre «Tape» (Cinta), la reproducción empezará inmediatamente.
  4. Pulse el botón «Record» (Grabar). En la pantalla de la unidad se mostrará «Recording» (Grabando) para indicar que el casete se está grabando.
  5. Pulse el botón «Stop» (Parar) para parar la grabación.

### **Grabación desde la radio DAB**

- 
1. Pulse el botón de función hasta que muestre «DAB».
  2. Introduzca la unidad de memoria flash USB en el puerto USB de la unidad.
  3. Seleccione su emisora DAB preferida.
  4. Pulse el botón «Record» (Grabar). En la pantalla de la unidad se mostrará «Recording» (Grabando) para indicar que se está grabando.
  5. Pulse el botón «Stop» (Parar) para parar la grabación.
- 

### **Grabación desde Bluetooth**

1. Pulse el botón de función hasta que muestre «Bluetooth».
2. Conecte el Bluetooth en su teléfono o tableta para sincronizarlo.
3. Introduzca la unidad de memoria flash USB en el puerto USB de la unidad.
4. Pulse el botón «Record» (Grabar). En la pantalla de la unidad se mostrará «Recording» (Grabando) para indicar que se está grabando.
5. Pulse el botón «Stop» (Parar) para parar la grabación.

### Grabación desde la entrada auxiliar

1. Conecte su aparato externo empleando la clavija de entrada auxiliar.
2. Introduzca la unidad de memoria flash USB en el puerto USB de la unidad.
3. Pulse el botón de función hasta que muestre «AUX».
4. Empiece la reproducción empleando el aparato externo.
5. Pulse el botón «Record» (Grabar). En la pantalla de la unidad se mostrará «Recording» (Grabando) para indicar que se está grabando.
6. Pulse el botón «Stop» (Parar) para parar la grabación

## Solución de problemas

- P) La unidad no enciende.
- R) Asegúrese de que la unidad esté conectada correctamente al suministro eléctrico.
- P) No sale sonido por los altavoces de la unidad.
- R) Asegúrese de que el volumen se haya establecido correctamente y que el selector de función esté en la fuente de reproducción adecuada.
- P) La calidad de sonido es mala.
- R) Asegúrese de que la unidad no esté demasiado cerca de un televisor u otro aparato.
- P) La unidad no responde.
- R) Quite el suministro eléctrico de la unidad y espere unos 60 segundos. Enchufe de nuevo la unidad al suministro eléctrico e inténtelo otra vez.

P) La calidad de sonido es mala durante la reproducción del disco de vinilo.

R) Asegúrese de que su aguja no esté dañada y que esté colocada en el lugar correcto del disco.

## Soporte técnico del producto

[www.gporetro.com](http://www.gporetro.com).

Tenga en cuenta que para su seguridad personal NO DEBE intentar abrir la carcasa de la unidad. La apertura de la carcasa invalida su garantía y dentro no hay piezas que el usuario pueda reparar.

## Especificaciones

Bluetooth: 2402 - 2480 MHz

FM: 87.5 - 108 MHz

Frecuencia: 2.4 GHz

Potencia de transmisión: CLASE 2 4dBm

Uso en los países miembros: EUROPA y REINO UNIDO

Temperatura máxima de funcionamiento: -5 +45 °C

Entrada de C.A. 230-240V ~ 50Hz



124





**Italian**





## Introduzione

Grazie per aver acquistato il giradischi GPO Chesterton. Il presente lettore musicale tutto in uno vi consentirà di ascoltare LP, CD, radio FM, file MP3, utilizzare il Bluetooth e radio DAB in un'unità di intrattenimento elegante e in stile retrò. Grazie a questa unità potrete aggiungere un tocco retrò alla vostra casa.



## Informazioni sulla sicurezza

Leggere le seguenti informazioni sulla sicurezza prima di procedere all'utilizzo di GPO Chesterton. Si prega di conservare il presente manuale per future consultazioni:

- **Pulizia:** scollegare l'apparecchio dalla presa di corrente prima di pulirlo delicatamente con un panno umido. Evitare l'utilizzo di detersivi liquidi e in spray.
- **Dispositivi di collegamento:** non utilizzare dispositivi di collegamento non raccomandati da GPO Retro, in quanto potrebbero danneggiare l'unità.
- **Acqua e umidità:** tenere l'unità lontana da acqua stagnante come vasche da bagno o acquai.

L'unità potrebbe essere danneggiata da ambienti umidi o con presenza di vapore. Assicurarsi che l'unità rimanga asciutta, in quanto i liquidi potrebbero danneggiarla.

- **Calore:** tenere l'unità lontano da fonti di calore come radiatori, stufe o altri prodotti che producono calore in eccesso.
- **Posizionamento:** assicurarsi che l'unità sia posizionata su una superficie piana e stabile prima di procedere all'uso.
- **Trasporto:** al fine di prevenire danni all'apparecchiatura, prestare attenzione durante il trasporto.

- 
- 
- **Ventilazione:** per garantire una corretta ventilazione, assicurarsi che le aperture o fessure presenti sull'alloggiamento dell'unità non siano coperte. Il posizionamento dell'unità su un ripiano coperto potrebbe bloccare queste fessure di ventilazione.
  - **Accensione:** assicurarsi che l'unità sia collegata esclusivamente a una presa a muro o a un adattatore adeguati. Assicurarsi che il cavo non sia ostacolato o posizionato in modo da causare sfilacciamento o danni. Non sovraccaricare le prese di corrente o le prolunghie.
  - Per ulteriori informazioni sulla risoluzione dei problemi o consigli per l'assistenza tecnica, fare riferimento ai relativi capitoli del presente manuale.

## Disimballaggio



### La confezione contiene:



- 1 T298-DAB GPO Chesterton DAB
- 1 telecomando
- 1 cavo di alimentazione CC
- 1 manuale

Rimuovere con cura l'intero contenuto della confezione. Conservare il presente manuale per future consultazioni.

Collocare l'unità su una superficie piana, lontano da luce solare diretta o fonti di calore e umidità.

Lasciare liberi tutti i fori di ventilazione e non collocare alcun apparecchio sopra l'unità, in quanto ciò potrebbe causare danni.

Rimuovere la protezione della puntina dal gruppo della puntina solo quando quest'ultima è in uso. Lasciando la protezione in posizione quando la puntina non è in uso, essa proteggerà la puntina da eventuali danni

## Posizione dei comandi

### Pannello superiore

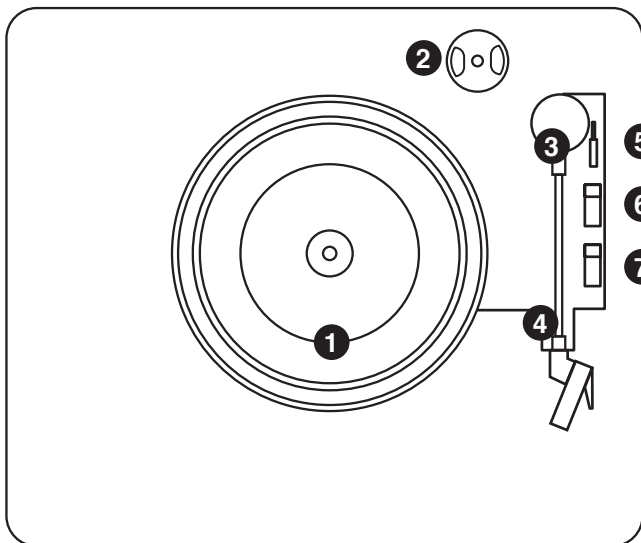

1. Giradischi
2. 45 RPM supporto adattatore
3. Braccio
4. Clip del braccio
5. Leva di sollevamento / abbassamento del braccio
6. Selettore velocità 33/45/78 giri
7. Interruttore Autostop



## Pannello frontale

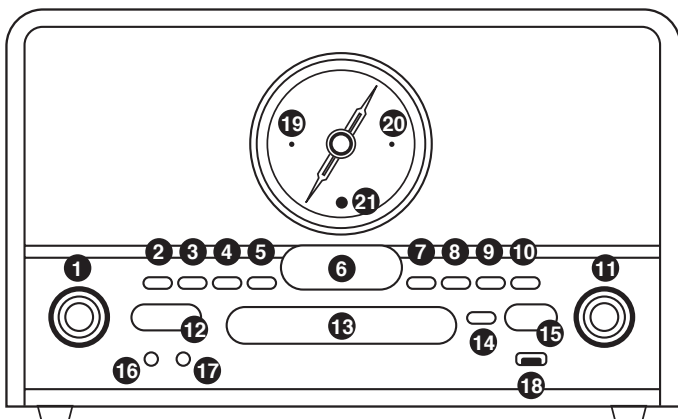

- |                                     |                                |
|-------------------------------------|--------------------------------|
| 1. Controllo volume/tasto selezione | 11. Selettore Radio Frequenza  |
| 2. Pulsante Programma / Preset      | 12 Pulsante Power (accensione) |
| 3. Pulsante Info / Mode             | 13. Vassoio CD                 |
| 4. Pulsante Registrazione USB       | 14. Apri/chiudi vassoio CD     |
| 5. Pulsante Cancella                | 15. Selettore funzione         |
| 6. Display                          | 16. Jack uscita cuffie         |
| 7. Salta indietro                   | 17. Jack Aux In                |
| 8. Salta avanti                     | 18. Porta USB                  |
| 9. Play/Pause/Pair/Scan             | 19. Indicatore LED accensione  |
| 10. Stop/Menu                       | 20. Indicatore LED Bluetooth   |
|                                     | 21. LED Ricevitore IR          |

## Pannello laterale

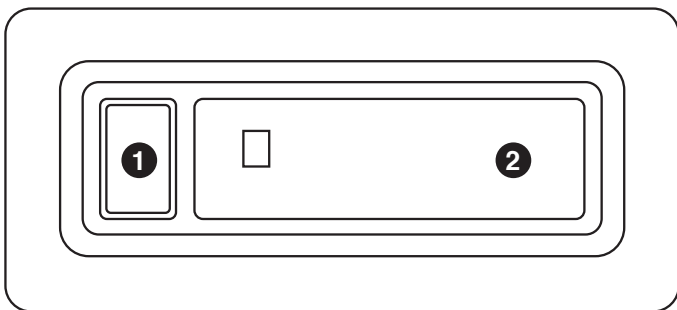

1. Pulsante Espulsione cassetta/Fast Forward (Avanti veloce)
2. Sportello cassetta

## Pannello posteriore

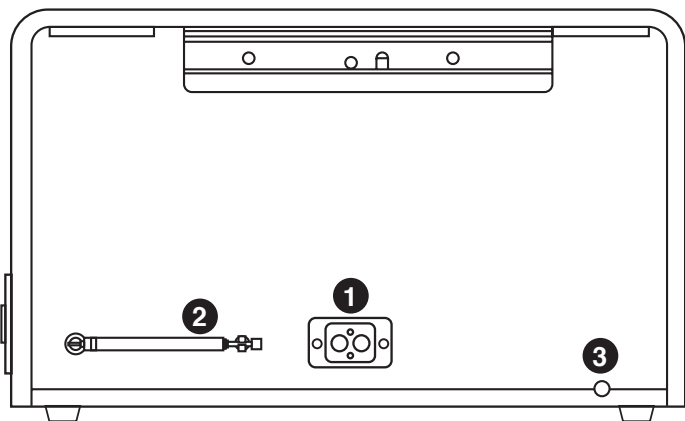

1. Uscita di linea
2. Antenna telescopica
3. Ingresso alimentazione

## Telecomando

NOTA: inserire due batterie AAA (non incluse) prima dell'uso.

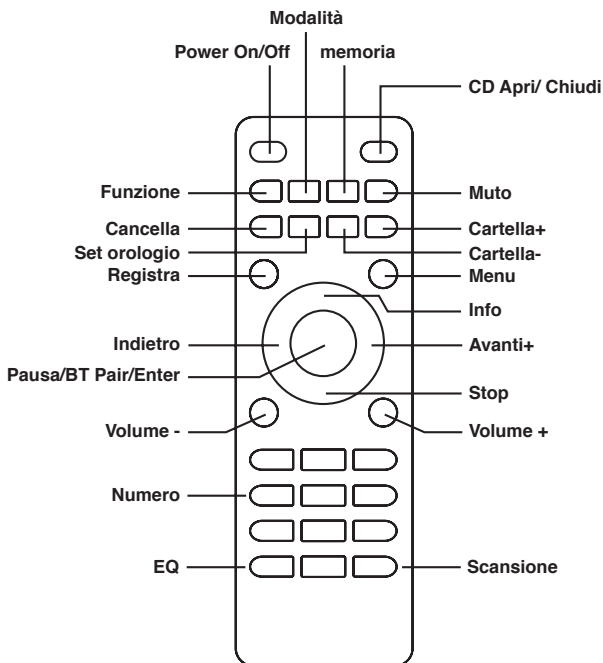

Per utilizzare il telecomando, inserire due batterie AAA come indicato, puntare il telecomando verso il sensore posto sul pannello frontale dell'unità e premere in maniera decisa il pulsante.

Accertarsi che non vi siano ostacoli tra il telecomando e il sensore ed evitare che il sensore sia esposto a una forte luce.

## Imposta ora

21:44:27  
4-9-2018

L'orologio viene visualizzato in modalità standby.

1. Premere il pulsante Power: l'ora attuale viene visualizzata sul display
2. Premere il pulsante Preset: la casella dell'ora lampeggia.
3. Premere il pulsante Indietro/Avanti per regolare l'ora
4. Premere il pulsante Preset: la casella dei minuti lampeggia
5. Premere il pulsante Indietro/Avanti per regolare i minuti
6. Premere il pulsante Preset: la seconda casella lampeggia
7. Premere il pulsante Indietro/Avanti per regolare i secondi
8. Premere il pulsante Preset: la casella della data lampeggia
9. Premere il pulsante Indietro/Avanti per regolare la data
10. Premere il pulsante Preset: la casella del mese lampeggia
11. Premere il pulsante Indietro/Avanti per regolare il mese
12. Premere il pulsante Preset: la casella dell'anno lampeggia
13. Premere il pulsante Indietro/Avanti per regolare l'anno
14. Premere il pulsante Power: l'ora attuale viene visualizzata sul display



## Riproduzione

È possibile utilizzare il GPO Chesterton per riprodurre musica tramite il giradischi, lettore CD, mangianastri, radio, radio DAB e bluetooth. È inoltre possibile riprodurre musica utilizzando gli altoparlanti interni dell'unità tramite la funzione Aux In.

### Riproduzione di cassette

1. Premere il pulsante Function (funzione) finché non compare Tape (cassetta)
2. Inserire la cassetta nell'alloggiamento, con il lato più spesso del nastro a destra
3. La riproduzione inizierà automaticamente
4. Spingere il pulsante Eject/Fast Forward per metà verso il basso per avvolgere il nastro in avanti. Rilasciare il tasto per riprendere la riproduzione
5. Spingere completamente verso il basso il pulsante Eject/Fast Forward per espellere la cassetta.

### Riproduzione Aux-In

1. Premere il pulsante Function (funzione) fino a quando non compare Aux In
2. Utilizzare un cavo audio da 3,5 mm per collegare il dispositivo esterno al jack AUX IN dell'unità
3. Regolare il volume al livello desiderato
4. Avviare la riproduzione utilizzando il dispositivo esterno

## Riproduzione giradischi

1. Sollevare la copertura antipolvere del giradischi, rimuovere la protezione della puntina e sbloccare il braccio
2. Premere il pulsante Function (funzione) fino a quando non compare Phono
3. Posizionare il disco scelto sul piatto girevole, inserendo il foro del disco nel perno centrale
4. Impostare la velocità corretta (33/45/78) utilizzando il selettore delle velocità
5. Sollevare il braccio utilizzando la leva di sollevamento e spostarlo lentamente sul disco. Il piatto inizierà a girare
6. Posizionare il braccio sul disco nella posizione desiderata. Inizierà la riproduzione del disco
7. Il braccio si arresterà automaticamente alla fine del disco. Per arrestare manualmente il disco, sollevare manualmente il braccio. Al termine della riproduzione del disco, il braccio ritornerà nella sua posizione iniziale .

Funzionamento dell'interruttore di arresto automatico: si prega di notare che alcuni dischi sono caratterizzati da un'area di arresto automatico che fa sì che il disco si fermi prima della fine dell'ultima traccia. In tal caso, spostare l'interruttore Auto-Stop in posizione off e arrestare manualmente il disco una volta terminata la traccia.

## Riproduzione CD

GPO Chesterton è in grado di riprodurre CD audio standard e CD di dati che contengono file MP3, WAV o WMA. Si prega di notare che Chesterton è in grado di gestire correttamente solo i CD di dati che hanno cartelle contenenti un numero di file musicali inferiore o uguale a 999.

1. Premere il pulsante Function (funzione) fino a quando non compare CD
2. Aprire il vassoio del CD premendo il pulsante Apri/chiudi CD
3. Inserire con cura il disco nel vassoio del CD con il lato dell'etichetta rivolto verso l'alto
4. Chiudere il vassoio del CD; la riproduzione inizierà automaticamente
5. Per ascoltare la stessa traccia ripetutamente, premere una volta il pulsante Mode. Sul display apparirà "Rep ONE"
6. Per riprodurre l'intero disco ripetutamente, premere due volte il pulsante Mode. Sul display apparirà "Rep ALL"
7. Per annullare la riproduzione in loop, premere il pulsante Stop

## Il GPO Chesterton consente di programmare l'ordine di riproduzione delle tracce sul CD:

1. Premere il pulsante Stop per fermare la riproduzione del CD
2. Premere Program
3. Premere il pulsante Avanti/Indietro per selezionare la posizione in cui la traccia deve essere memorizzata (es. 1, 2, 3)
4. Premere Play/Pause per riprendere la riproduzione all'inizio della prima traccia programmata
5. Per cancellare la memoria programmata, premere due volte Stop durante la riproduzione del disco





## Riproduzione da flash drive USB

Il GPO Chesterton può riprodurre i seguenti tipi di file da un'unità flash USB: AAC/M4A, AIFF/AIF, MP3, WAV, WMA. Si prega di notare che le cartelle sul drive USB devono contenere un numero di file inferiore o uguale a 999, e che l'unità è in grado di leggere solo drive USB in formato FAT32 di 32GB o inferiore.

1. Premere il pulsante Function (funzione) fino a quando non compare USB
2. Inserire la flash drive USB nella porta USB dell'unità
3. Verrà visualizzato sul display il numero totale di tracce e la riproduzione inizierà automaticamente
4. Premere il pulsante Stop per fermare la riproduzione



## Radio FM mono/FM stereo



1. Se possibile, estendere l'antenna telescopica dell'unità
2. Premere il pulsante Function (funzione) fino a quando non compare FM .
3. Selezionare la stazione desiderata utilizzando la manopola di selezione



## Riproduzione Bluetooth

1. Premere il pulsante Function (funzione) finché non compare la parola 'Bluetooth'. L'indicatore Bluetooth lampeggerà.
2. L'indicatore di accoppiamento lampeggerà rapidamente durante l'accoppiamento. Durante l'accoppiamento, rimanere entro 10 metri (33 piedi) da GPO MAESTRO.
3. Attivare il Bluetooth sul telefono o tablet e selezionare "GPO CHESTERTON DAB" come dispositivo Bluetooth per eseguire l'accoppiamento.
4. Una volta che l'accoppiamento e la connessione sono avvenuti con successo, l'indicatore Bluetooth smetterà di lampeggiare.
5. Per scollegare il dispositivo Bluetooth attualmente accoppiato e accoppiarsi a un altro dispositivo Bluetooth, tenere premuto il pulsante Play/Pause/Pair per 3 secondi.



## Antenna telescopica





Assicurarsi che l'antenna sia completamente estesa prima di tentare di sintonizzarsi su una stazione DAB (si raccomanda una posizione verticale). In questo modo si assicura la disponibilità di intensità massima del segnale quando la radio avvia la scansione. L'estensione dell'antenna garantisce anche la migliore qualità possibile del suono.



## Modalità radio DAB

- Verificare che la radio sia in modalità DAB. Se non si è già in modalità DAB, premere brevemente il pulsante Mode fino a quando ci si trova in modalità DAB (controllare il display).
- Al primo utilizzo o se l'elenco delle stazioni è vuoto, la radio inizierà automaticamente a cercare le stazioni radio DAB. Una barra di avanzamento mostrerà l'avanzamento della scansione e viene visualizzato anche il numero di stazioni trovate durante la scansione.
- Se la radio viene spenta mentre si ascolta una determinata stazione DAB, tale stazione verrà selezionata automaticamente all'accensione successiva.

### Cambiare le stazioni DAB

1. Premere brevemente il pulsante Indietro o Avanti per scorrere fra le stazioni disponibili.
  2. Quando viene visualizzata la stazione che si desidera ascoltare, premere brevemente il pulsante Select (selezione). Vi sarà un breve ritardo mentre la radio si sintonizza sulla stazione selezionata.
- 
- 

### Scansione delle stazioni DAB

Con il DAB, le stazioni radio e i servizi aggiuntivi diventano regolarmente disponibili, quindi è buona norma effettuare una scansione manuale di tanto in tanto per assicurarsi di avere l'elenco delle stazioni più aggiornate memorizzate nella memoria della radio. Se si sposta la radio in un altro luogo, ad esempio se la si porta in vacanza, allora sarà bene effettuare una scansione manuale.





### **In modalità DAB:**

Premere brevemente il pulsante Scan per avviare la ricerca delle stazioni. Il display passerà a "Scanning.....". Una barra di avanzamento mostrerà l'avanzamento della scansione e verrà visualizzato anche il numero delle stazioni rilevate durante la scansione.

### **Eliminare stazioni DAB non più usate**

È possibile rimuovere le stazioni DAB dall'elenco delle stazioni che non possono essere ricevute nella propria zona. Esse sono elencati con un prefisso "?".

1. Premere il pulsante Menu per inserire le opzioni di menu
  2. Utilizzare il pulsante Indietro o Avanti per scorrere fino a <Prune>. Premere il pulsante di selezione (Select).
  3. Comparirà Prune? Yes <No>. Utilizzare il pulsante Indietro o Avanti per scorrere fino a selezionare Yes. Premere il pulsante Select e sfoltire l'elenco delle stazioni. Le stazioni con il prefisso '?' non saranno più visualizzate.
- 
- 

### **Memorizzare una stazione DAB preimpostata**

La radio può memorizzare fino a 20 stazioni radio DAB nelle sue posizioni di memoria preimpostate per l'accesso immediato alle stazioni preferite.

1. Sintonizzare la radio sulla stazione radio DAB che si desidera preimpostare.
2. Premere a lungo il pulsante Preset per circa 2 secondi fino a quando non compare Preset Store <1:(Empty)> .
3. Utilizzare il pulsante Indietro o Avanti per spostarsi alla posizione predefinita in cui si desidera memorizzare la stazione radio (1-20).



## Sintonizzare una stazione DAB preimpostata

1. Premere brevemente il tasto Preset. Comparirà Preset Recall insieme al nome o alla frequenza della stazione ivi memorizzata, oppure (Empty) se non è stata memorizzata nessuna stazione precedente .
2. Utilizzare il pulsante Indietro o Avanti per spostarti alla posizione e alla stazione Preset che si desidera ascoltare (1-20).
3. Premere il pulsante Select. La radio si sintonizzerà immediatamente su quella stazione e inizierà la riproduzione.

## Controllo della gamma dinamica (DRC)



La gamma dinamica di ogni programma radiofonico viene impostata dall'emittente per ogni stazione radio e può essere diversa per i tipi di programmi trasmessi, come la musica pop o classica o un chat show. Il segnale di controllo della gamma dinamica viene trasmesso in parallelo con il segnale audio per ogni programma e con la vostra radio è possibile utilizzare questo segnale di controllo per espandere o comprimere la gamma dinamica (la differenza tra i suoni più forti e quelli più silenziosi) del segnale audio riprodotto. La modifica della gamma dinamica può influenzare il "volume" e/o la "qualità del suono" del programma che si ascolta in modo che sia più adatto alle proprie condizioni di ascolto e alle proprie personali esigenze di ascolto, ad esempio in un ambiente rumoroso, dove i suoni silenziosi possono essere sommersi. Impostando la compressione al massimo si "amplificano" i suoni silenziosi, mantenendo al loro livello originale i suoni più forti.



### I livelli di compressione sono 3:

- DRC disattivato - nessuna compressione. Questa è l'impostazione predefinita.
  - DRC basso -media compressione.
  - DRC alto - massima compressione.
1. Premere il pulsante Menu per inserire le opzioni di menu
  2. Utilizzare il pulsante Indietro o Avanti per scorrere fino a <DRC>. Premere il pulsante Select (Seleziona).
  3. Utilizzare il pulsante Indietro o Avanti per scorrere fra le opzioni e premere il pulsante Select .

### Uscita di linea

1. Collegare il jack dell'uscita di linea al jack Aux In dell'amplificatore, assicurandosi di far combaciare i colori della presa e del jack.
2. Assicurarsi che l'amplificatore sia acceso e regolare il volume di conseguenza

### Cuffie

Per ascoltare la musica con le cuffie, è sufficiente collegarle al jack per le cuffie e riprodurre la musica scelta come descritto sopra.

### Altoparlanti esterni

È possibile utilizzare il jack per altoparlanti esterni presente sul retro dell'unità per collegare gli altoparlanti desiderati a GPO Chesterton.

Se l'unità non riceve un segnale audio per circa 10 minuti, entrerà automaticamente in modalità standby. Per riattivare l'unità, spegnere e riaccendere.

## Registrazione

È possibile utilizzare il GPO Chesterton per registrare su una chiavetta USB da un CD, disco MPS, LP, Radio FM, cassetta, radio DAB, Bluetooth dall'ingresso Aux dell'unità.

### Registrazione da CD

1. Assicurarsi che il CD non sia protetto da copia e inserirlo nel vassoio CD
2. Premere il pulsante Function (funzione) finché non viene visualizzato CD
3. Inserire l'unità flash USB nella porta USB dell'unità
4. Premere il pulsante Record (Registra). Sul display comparirà la scritta "Recording" (registrazione), che indica che la registrazione della traccia è in corso
5. Premere il pulsante Stop per fermare la registrazione

### Registrazione da un disco MPS



1. Inserire il disco nello slot CD
2. Premere il pulsante Function (funzione) finché non viene visualizzata la parola "CD"
3. Inserire l'unità flash USB nella porta USB dell'unità
4. Sul display comparirà la scritta "Recording" (registrazione), che indica che la registrazione della traccia è in corso
5. Premere il pulsante Stop per fermare la registrazione



## Registrazione da LP

1. Posizionare l'LP sul piatto del giradischi.
2. Premere il pulsante Function (funzione) finché non compare la parola PHONO .
3. Inserire l'unità flash USB nella porta USB dell'unità
4. Abbassare il braccio sul disco alla posizione desiderata
5. Sul display comparirà la scritta "Recording" (registrazione), che indica che la registrazione dell'LP è in corso
6. Premere il pulsante Stop per fermare la registrazione

## Registrazione dalla radio

- 
1. Premere il pulsante Function (funzione) finché viene visualizzato FM .
  2. Inserire l'unità flash USB nella porta USB dell'unità
  3. Selezionare la stazione FM scelta
  4. Premere il pulsante Record (Registra). "Registrazione" apparirà sul display dell'unità
  5. Premere il pulsante Stop per fermare la registrazione
- 

## Registrazione da una cassetta

1. Inserire la cassetta nell'alloggiamento, con il lato più spesso del nastro a destra
2. Inserire l'unità flash USB nella porta USB dell'unità
3. Premere il pulsante Function (funzione) finché non compare la parola "Tape" (cassetta) - la riproduzione inizierà immediatamente
4. Sul display comparirà la scritta "Recording" (registrazione), che indica che la registrazione della cassetta è in corso
5. Premere il pulsante Stop per fermare la registrazione







### **Registrazione da radio DAB Radio**

1. Premere il pulsante Function (funzione) finché viene visualizzato DAB
2. Inserire l'unità flash USB nella porta USB dell'unità
3. Selezionare la stazione DAB desiderata
4. Sul display comparirà la scritta "Recording" (registrazione), che indica che la registrazione è in corso
5. Premere il pulsante Stop per fermare la registrazione

### **Registrazione da Bluetooth**



- 
1. Premere il pulsante Function (funzione) finché non viene visualizzato Bluetooth
  2. Attivare il Bluetooth sul telefono o tablet per effettuare l'accoppiamento
  3. Inserire l'unità flash USB nella porta USB dell'unità
  4. Sul display comparirà la scritta "Recording" (registrazione), che indica che la registrazione è in corso
  5. Premere il pulsante Stop per fermare la registrazione
- 



### **Registrazione dall'ingresso Aux**

1. Collegare il dispositivo esterno usando il jack Aux In (uscita aux)
2. Inserire l'unità flash USB nella porta USB dell'unità
3. Premere il pulsante Function (funzione) finché non compare "AUX"
4. Avviare la riproduzione utilizzando il dispositivo esterno
5. Sul display comparirà la scritta "Recording" (registrazione), che indica che la registrazione è in corso
6. Premere il pulsante Stop per fermare la registrazione



## Risoluzione dei problemi

- D) L'unità non si accende
  - R) Assicurarsi che l'unità sia collegata correttamente all'alimentazione elettrica.
  - D) Dagli altoparlanti dell'unità non esce alcun suono
  - R) Assicurarsi che il volume sia stato impostato correttamente e che il selettore Function (funzione) sia stato impostato sulla sorgente di riproduzione corretta
  - D) La qualità del suono è scarsa
  - R) Assicurarsi che l'unità non sia troppo vicina a un televisore o altro apparecchio.
  - D) L'unità non risponde
  - R) Scollegare l'unità dall'alimentazione e lasciarla scollegata per 60 secondi. Collegare nuovamente l'unità all'alimentazione e riprovare.
  - D) La qualità del suono è scarsa durante la riproduzione di LP
  - R) Assicurarsi che la puntina non sia danneggiata e che sia posizionata correttamente sul disco.
- 
- 



## Assistenza al prodotto

Per ulteriori informazioni o assistenza, visitare [www.gporetro.com](http://www.gporetro.com).

Si prega di notare che, per la propria sicurezza personale, NON si deve tentare di aprire l'alloggiamento esterno dell'unità. L'apertura dell'involucro annulla la garanzia e all'interno non sono contenute parti riparabili dall'utente

## Specifiche

Bluetooth : 2402 - 2480 MHz

FM : 87.5 - 108 MHz

Frequenza : 2.4GHz

Potenza di trasmissione : CLASSE 2 4dBm

Uso negli Stati membri : EUROPA , REGNO UNITO Temperatura massima di funzionamento: -5 +45 °C

Ingresso CA 230-240V ~ 50Hz

**EN**

Hereby ProtelX, declares that this equipment (**GPO Chesterton DAB**) is in compliance with the essential requirements and other relevant provisions of Directive, you can access a copy of this certificate on [www.gporetro.com/Certificate-of-Conformity](http://www.gporetro.com/Certificate-of-Conformity)

**NL**

Hierbij verklaart ProtelX dat dit apparaat (**GPO Chesterton DAB**) voldoet aan de essentiële eisen en andere relevante bepalingen van de richtlijn, u kunt een exemplaar van dit certificaat downloaden op [www.gporetro.com/Certificate-of-Conformity](http://www.gporetro.com/Certificate-of-Conformity)

**DE**

Hiermit erklärt ProtelX, dass dieses Gerät (**GPO Chesterton DAB**) den grundlegenden Anforderungen und anderen relevanten Bestimmungen der Richtlinie entspricht, Sie können eine Kopie dieses Zertifikats runterladen [www.gporetro.com/Certificate-of-Conformity](http://www.gporetro.com/Certificate-of-Conformity)

**ES**

ProtelX, declara que este equipo (**GPO Chesterton DAB**) cumple con los requisitos esenciales y otras disposiciones pertinentes de la Directiva, puede acceder a una copia de este certificado en [www.gporetro.com/Certificate-of-Conformity](http://www.gporetro.com/Certificate-of-Conformity)

**FR**

Par ProtelX, déclare que cet équipement (**GPO Chesterton DAB**) est conforme aux exigences essentielles et aux autres dispositions pertinentes de la Directive, vous pouvez accéder à une copie de ce certificat sur [www.gporetro.com/Certificate-of-Conformity](http://www.gporetro.com/Certificate-of-Conformity)

**IT**

Con la presente, ProtelX dichiara che questo dispositivo (**GPO Chesterton DAB**) è conforme ai requisiti essenziali e alle altre disposizioni pertinenti della direttiva, è possibile scaricare una copia di questo certificato su [www.gporetro.com/Certificate-of-Conformity](http://www.gporetro.com/Certificate-of-Conformity)



[www.gporetro.com](http://www.gporetro.com)

**IMPORTED AND DISTRIBUTED BY:**

ProTelX Ltd, Unit 6, Park 17 Industrial Estate, Moss Lane,  
Whitefield, Manchester, M45 8FJ UK