

C'est parti Aan de slag

Google Nest Protect (à piles)
Détecteur de fumée et de monoxyde de carbone
Guide de l'utilisateur

Google Nest Protect (Batterij)
Rook- en koolmonoxidemelder
Gebruikershandleiding

Google

Table des matières

Découvrez votre détecteur Nest Protect	4
Configuration et installation	6
Où l'installer	8
Positionnement au plafond ou au mur	10
Avertissements et alertes d'urgence	12
Utilisation quotidienne et préparation aux situations d'urgence	14
Entretien général	16

Pour en savoir plus sur l'installation, l'utilisation et le dépannage du détecteur Nest Protect, rendez-vous sur g.co/nest/protectbasics

Découvrez votre détecteur Nest Protect

Nest Protect est conçu pour détecter la fumée et le monoxyde de carbone dans un environnement résidentiel.

Il est doté de plusieurs capteurs qui l'aident à analyser intelligemment ce qui se passe chez vous, y compris un capteur à double spectre pour détecter toutes sortes d'incendies à combustion lente et rapide.

Nous recommandons l'installation de cet appareil par une personne compétente. Ce guide explique comment installer le détecteur Nest Protect (à piles) portant le numéro de modèle A13.

Conditions requises

L'utilisation de certaines fonctionnalités du détecteur Nest Protect, comme l'identification vocale des pièces, les notifications sur les appareils mobiles et les mises à jour logicielles, requiert une connexion Wi-Fi, un téléphone ou une tablette iOS ou Android ainsi qu'un compte gratuit. La connexion Wi-Fi et le compte gratuit sont nécessaires pendant la configuration du détecteur pour la fonction Interconnexion sans fil et l'attribution d'un nom aux pièces. Une fois que tous les détecteurs Nest Protect de votre logement sont connectés, ils peuvent communiquer entre eux sans Wi-Fi.

Contenu de la boîte :

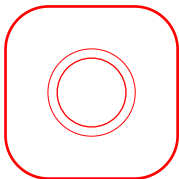

Nest Protect

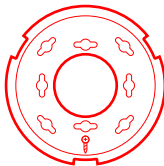

Support



4 vis de montage

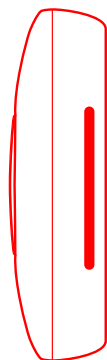

13,5 cm

3,9 cm

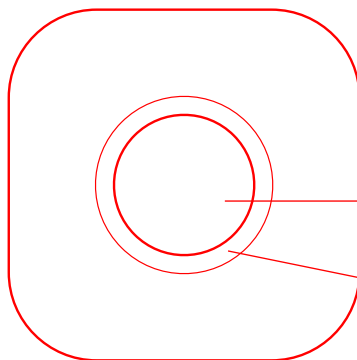

La sirène du Nest Protect fait retentir un puissant signal sonore pour vous avertir d'un danger.

Le haut-parleur permet à Nest Protect d'émettre des messages vocaux humains.

Appuyez sur le bouton pour mettre les alarmes sous silence ou effectuer un test.

L'anneau lumineux change de couleur pour vous avertir d'un danger.

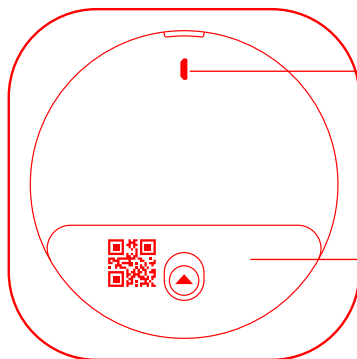

Connecteur micro USB (non prévu pour un usage normal)

Compartment à piles : six piles AA Energizer® Ultimate Lithium (L91)

Configuration et installation

1. Télécharger l'application Nest

Avant d'installer votre détecteur Nest Protect au plafond ou au mur, vous devez le configurer avec l'application Nest. Téléchargez l'application sur l'App Store d'Apple ou sur Google Play, puis créez un compte gratuit. Vous pouvez utiliser un téléphone ou une tablette pour la configuration.



2. Configurer Nest Protect

L'application Nest vous guide à chaque étape : lecture du code QR Nest Protect, connexion à Internet et aux autres détecteurs Nest Protect de la maison. Pour regarder la vidéo, accédez à g.co/nest/installprotect

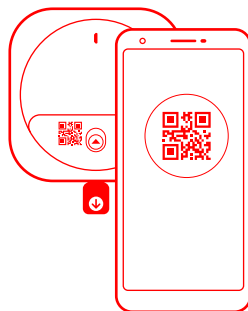

Conseil : Afin de faciliter la configuration, disposez sur une table tous les éléments nécessaires.

3. Vous possédez d'autres détecteurs Nest Protect ?

L'application Nest va vous demander si vous avez d'autres détecteurs Nest Protect à configurer. Si tel est le cas, elle vous explique comment les configurer plus rapidement. Assurez-vous de regrouper tous vos Nest Protect jusqu'à ce que leur configuration soit terminée et qu'ils soient prêts à être installés.

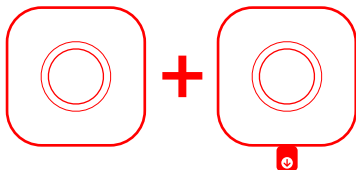

Déjà ajouté

Nouveau

Conseil : Votre Nest Protect est livré emballé dans une protection en plastique. Ne retirez cette dernière qu'une fois le détecteur prêt à être installé, afin de ne pas le salir.

4. Test préalable à l'installation

Lorsque vous avez terminé de configurer tous vos Nest Protect, assurez-vous qu'ils ont bien été ajoutés à votre compte. Appuyez sur le bouton de l'un d'eux et suivez les instructions. Tous vos Nest Protect doivent émettre un message vocal. Vous pouvez alors les installer au plafond ou au mur.

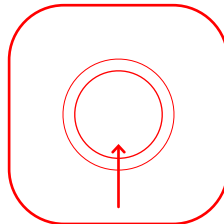

Conseil : Pour vérifier le nom de la pièce dans laquelle un Nest Protect est installé, appuyez une fois sur le bouton. Vous entendrez alors le nom de la pièce que vous lui avez attribuée lors de la configuration, par exemple, "Prêt dans la chambre".

Où l'installer

Conformément à la réglementation française, au moins un détecteur de fumée normalisé doit être installé dans chaque logement. Le détecteur de fumée et de monoxyde de carbone Nest Protect ne respecte pas la norme EN 14604:2005 et ne permet donc pas de remplir cette obligation.

Il est recommandé d'installer un détecteur de fumée à chaque étage de la maison, et un détecteur de monoxyde de carbone dans chacune des pièces contenant un appareil à combustion.

À quels emplacements est-il recommandé d'installer le détecteur de fumée et de monoxyde de carbone Nest Protect ?

- À chaque étage de la maison.
- Dans chaque pièce contenant un appareil à combustion (recommandé pour les détecteurs de monoxyde de carbone).
- Dans chaque chambre.
- Dans des pièces souvent utilisées et trop éloignées pour permettre d'entendre un signal sonore.
- À l'extérieur des pièces inutilisées, comme la chaufferie.

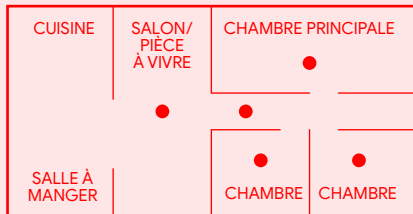

Nest Protect doit être installé à au moins 3 m des plaques ou appareils de cuisson.

Assurez-vous d'installer tous les détecteurs Nest Protect dans un endroit dégagé, dépourvu de tout obstacle.

Nest Protect NE doit PAS être installé dans un grenier ou un garage encore en travaux.

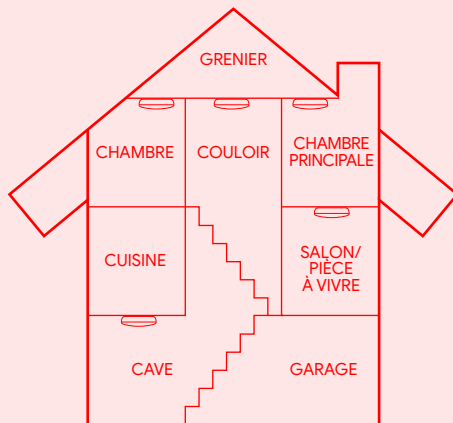

5. Retirer votre ancien détecteur de fumée

Vous devrez peut-être faire tourner le détecteur pour l'enlever. Retirez-le en douceur afin de ne pas abîmer le plafond ou le mur. Enlevez les vis et retirez le support, le cas échéant.

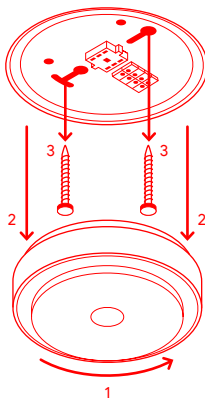

Conseil : Votre ancien détecteur de fumée risque d'émettre un puissant signal sonore au moment où vous le déconnecterez.

6. Installer le nouveau support

Fixez le nouveau support directement au mur ou au plafond à l'aide des vis fournies. Les vis étant autotaraudeuses, il n'est pas nécessaire de percer un avant-trou. Vissez-les jusqu'au bout, pour bien les plaquer contre le support.

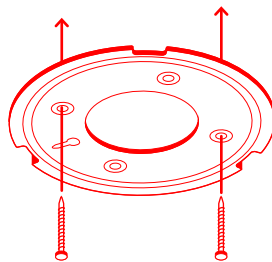

Conseil : Pour fonctionner de manière optimale, les détecteurs de fumée doivent être installés dans un environnement propre. Par conséquent, pensez à dépoussiérer l'emplacement choisi avant d'installer votre Nest Protect.

Positionnement au plafond ou au mur

Il est recommandé d'installer le détecteur au plafond. Servez-vous du support pour marquer l'emplacement des vis. Le détecteur doit être situé à au moins 30 cm du mur.

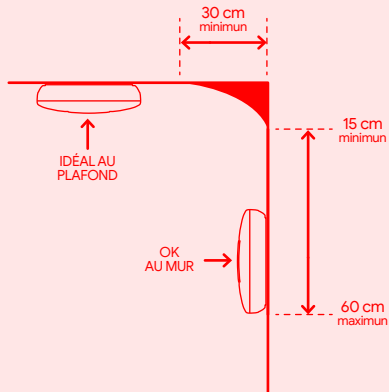

Figure 1

Positionnement sur un plafond incliné

Si votre plafond est incliné, en pente ou de type cathédrale, vous devez positionner votre Nest Protect à 90 cm maximum de l'endroit le plus haut.

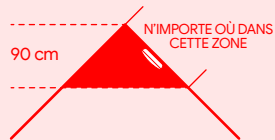

Figure 2



Figure 3

7. Installer votre Nest Protect

Positionnez les trois languettes situées à l'arrière du Nest Protect sur les encoches du support. Maintenez le détecteur Nest Protect contre le support et tournez-le dans le sens des aiguilles d'une montre, jusqu'à ce qu'il soit au niveau avec le mur ou le plafond. Installez les autres détecteurs Nest Protect si vous en avez plusieurs.

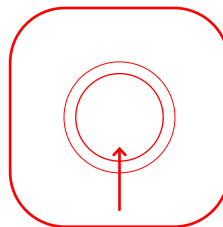
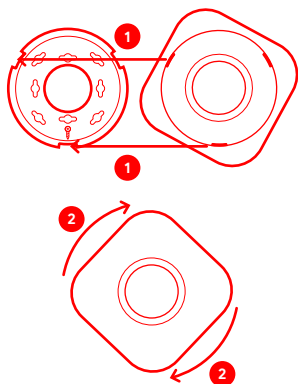

8. Appuyer pour effectuer un test

Chaque détecteur Nest Protect doit émettre un message vocal, qui vous indique qu'il est connecté aux autres Nest Protect. Appuyez sur le bouton de l'un de vos Nest Protect.

Conseil : Si vous devez enlever votre Nest Protect (pour le nettoyer ou changer les piles), tournez-le dans le sens inverse des aiguilles d'une montre jusqu'à ce qu'il se désolidarise du support.

Avertissements et alertes d'urgence

Avertissements vocaux

Pour vous transmettre des informations, Nest Protect utilise non seulement des bips sonores, mais également des messages vocaux et des couleurs. Nest Protect offre deux types d'avertissements vocaux : Avertissement et Alerte d'urgence.

Lorsque les niveaux de fumée ou de monoxyde de carbone augmentent sans atteindre les niveaux d'alarmes d'urgence, Nest Protect peut émettre un avertissement préalable. Nest Protect clignote en jaune et vous indique par un message vocal l'origine du danger.

Lorsque la fumée ou les niveaux de monoxyde de carbone atteignent le seuil critique, une alerte d'urgence se déclenche. Nest Protect clignote en rouge, vous indique le nom de la pièce concernée par le danger et émet un puissant signal sonore. En cas de détection simultanée de fumée et de monoxyde de carbone, l'alarme de détection de fumée est prioritaire.

Mise sous silence

Vous pouvez arrêter les avertissements et alertes d'urgence depuis l'application Nest ou en appuyant sur le bouton. N'effectuez cette opération qu'après avoir vérifié que tout allait bien dans la pièce où se trouve le premier Nest Protect à avoir déclenché l'alarme. Ne retirez pas les piles d'un Nest Protect pour le mettre sous silence. Il ne serait alors plus en mesure de détecter les dangers éventuels ni d'assurer votre sécurité.

Comme il existe différents types de feux, vous pouvez entendre une alerte d'urgence sans avoir entendu d'avertissement au préalable. Cela signifie que les seuils critiques de fumée ou de monoxyde de carbone ont été atteints extrêmement vite.

Vous possédez plusieurs Nest Protect ?

Lorsque tous les Nest Protect installés dans votre domicile sont interconnectés, il suffit qu'une alerte d'urgence ou un avertissement se déclenche dans une des pièces pour que tous les détecteurs de la maison vous informent de la nature et de l'origine du danger.

Lorsque plusieurs Nest Protect sont interconnectés, vous ne pouvez mettre sous silence une alerte d'urgence ou un avertissement qu'à partir du détecteur qui les a émis en premier. Pour cela, rendez-vous dans la pièce concernée pour arrêter les alarmes de tous vos Nest Protect. Avant d'interrompre l'alarme, assurez-vous qu'il n'y a rien d'anormal à proximité du Nest Protect qui a détecté le danger.

Avertissements et alertes d'urgence

	Message vocal	Voyant	Signification	Marche à suivre
Alertes		Clignotements JAUNES	Le niveau de fumée augmente.	Neutralisez la source de fumée. Mettez ensuite l'alarme sous silence depuis l'application Nest ou en appuyant sur le bouton.
		Clignotements JAUNES	Les niveaux de monoxyde de carbone sont élevés depuis un certain temps.	Ouvrez une fenêtre ou la porte pour faire rentrer de l'air frais. Mettez ensuite l'alarme sous silence depuis l'application Nest ou en appuyant sur le bouton.
		Clignotements ROUGES	La fumée détectée dans la pièce a atteint un seuil critique.	Quittez immédiatement les lieux.
		Clignotements ROUGES	Le niveau de monoxyde de carbone dans la pièce a atteint un seuil critique.	<ol style="list-style-type: none"> 1) Gardez votre calme et ouvrez toutes les portes et les fenêtres. 2) Cessez d'utiliser tous les appareils à combustion et assurez-vous qu'ils sont bien arrêtés. 3) Si l'alarme du détecteur de monoxyde de carbone ne s'arrête pas, évacuez les lieux. 4) Appelez le 112 ou les pompiers une fois à l'extérieur.
Mise sous silence		Clignotements JAUNES ou ROUGES	Vous avez mis une alarme sous silence. Nest Protect n'émettra à nouveau une alarme que si la fumée ou les niveaux de monoxyde de carbone ne baissent pas.	Vérifiez que vous êtes en sécurité et que la source à l'origine de la fumée ou du monoxyde de carbone a été neutralisée.
		Clignotements VERTS	Les niveaux de fumée ou de monoxyde de carbone baissent.	Vérifiez que vous êtes en sécurité et que la source à l'origine de la fumée ou du monoxyde de carbone a été neutralisée.
		Clignotements VERTS		

Utilisation quotidienne et préparation aux situations d'urgence

Utilisation quotidienne

Nuit paisible

Étant donné que Nest Protect teste ses piles et capteurs en permanence, vous n'avez pas à vous demander s'il fonctionne. La fonction Nuit paisible s'allume sur chacun des Nest Protect de votre logement.

Lorsque vous éteignez les lumières le soir, le voyant vert qui s'allume brièvement indique que Nest Protect fonctionne parfaitement. Il s'allume en jaune lorsqu'un des Nest Protect de votre domicile a détecté un problème qui requiert votre attention. Par exemple, les piles sont faibles, la connexion Wi-Fi est en panne ou un capteur est défectueux. Dans ce cas, appuyez sur le bouton ou ouvrez l'application Nest pour prendre connaissance du problème.

Veilleuse

Le voyant de Nest Protect est habituellement éteint, mais il s'allume la nuit à votre passage. Vous avez la possibilité d'activer ou de désactiver cette fonction et de définir la luminosité de la veilleuse depuis l'application Nest.

Préparation aux situations d'urgence

Test

Il est recommandé d'effectuer un test manuel toutes les semaines. Lors des tests, tous les Nest Protect interconnectés de votre maison contrôlent leurs capteurs, leur alimentation, leur connexion Wi-Fi, leur anneau lumineux, leur sirène d'urgence, leur haut-parleur et leur microphone.

Remarque : Le microphone de Nest Protect ne reste allumé que quelques secondes lors du contrôle de sécurité (test manuel) et du contrôle du son (test mensuel automatique), pour enregistrer le son du test et le comparer à un son de référence. La piste audio créée lors des contrôles du son et de sécurité est stockée

dans votre Nest Protect et n'est pas transmise aux serveurs Nest.

Lorsque vous procédez à un contrôle de sécurité, Nest Protect lance un compte à rebours avant de faire retentir l'alarme, pour vous laisser le temps de vous éloigner.





Procédure de test :

1. Démarrez un test en appuyant deux fois sur le bouton.
2. Vous entendrez le message suivant : "Il s'agit seulement d'un test. L'alarme va se déclencher".
3. Assurez-vous que l'alarme se déclenche bien sur tous les Nest Protect et que le voyant de tous les Nest Protect s'allume.
4. Une fois que Nest Protect a vérifié son état de marche, il vous informe par un message vocal que tout va bien. Si vos détecteurs sont interconnectés, tous émettront ce même message vocal.

Contrôle du son

Le détecteur Nest Protect peut effectuer un test automatique mensuel pour vérifier que son haut-parleur et sa sirène fonctionnent correctement. Vous avez la possibilité d'activer cette option lors de la configuration initiale via l'application, mais vous pouvez aussi la configurer à tout moment. Pour en savoir plus, rendez-vous à l'adresse g.co/nest/soundcheck

Utilisation quotidienne et préparation aux situations d'urgence

	Message vocal	Voyant	Signification	Marche à suivre
Utilisation quotidienne		 Vous éteignez la lumière pour la nuit et le voyant VERT clignote une fois.	Nest Protect a testé le bon fonctionnement de ses capteurs, de son alimentation et de sa connexion Wi-Fi.	Dormez sur vos deux oreilles avec Nuit paisible.
		 Voyant BLANC	La veilleuse s'allume à votre passage.	
Préparation aux situations d'urgence		 Rotations BLEUES	Configurez ou exécutez un test manuel.	Appuyez sur le bouton. Nest Protect vous indiquera la marche à suivre.

▲ AVERTISSEMENT

- Tenez-vous À DISTANCE de l'alarme lorsque l'avertisseur sonore retentit. Une exposition à courte distance entraîne des risques de troubles auditifs. Lors d'un test, éloignez-vous du détecteur avant le déclenchement de la sirène.
- Si vous avez été absent pendant une longue période, par exemple de vacances, testez Nest Protect en appuyant deux fois sur le bouton.
- Si le détecteur ne déclenche pas l'alarme, remplacez-le immédiatement. En cas de dysfonctionnement de l'alarme, vous ne seriez pas averti d'un danger. N'utilisez PAS d'allumette, de cigarette ni aucun autre dispositif d'allumage improvisé pour tester le détecteur de fumée.
- N'utilisez JAMAIS les gaz d'échappement d'un véhicule pour tester le détecteur de monoxyde de carbone. Ces gaz pourraient endommager votre appareil de manière irréversible et annuler la garantie.
- N'utilisez JAMAIS une flamme, quelle qu'elle soit, pour tester ce détecteur. Vous pourriez accidentellement endommager l'appareil ou votre maison, ou déclencher un incendie.

Entretien général

Nettoyer Nest Protect

Nest Protect a été conçu pour un entretien minimal. Vous devez toutefois vous assurer qu'il reste toujours propre. À l'instar de tout autre détecteur de fumée, l'accumulation de poussières à l'intérieur ou à l'extérieur du Nest Protect peut compromettre son bon fonctionnement.

Pour nettoyer Nest Protect :

1. Retirez le Nest Protect du mur ou du plafond (pour ce faire, tournez-le dans le sens inverse des aiguilles d'une montre jusqu'à ce qu'il se désolidarise du support).
2. Nettoyez la partie externe du détecteur à l'aide d'un chiffon propre légèrement humidifié. N'utilisez ni savons, ni solvants.
3. Placez le détecteur sur un chiffon doux et sec, avec le bouton côté chiffon. Ouvrez le compartiment à piles et retirez ces dernières. Retirez les vis et enlevez le fond. Assurez-vous de ne pas perdre les vis.
4. Aspirez délicatement la poussière qui se trouve à l'intérieur. Assurez-vous de bien nettoyer tous les côtés ajourés de la chambre à fumée (le grand cercle métallique).

Remarque : N'utilisez jamais de détergents ni de solvants (par exemple, les produits pour vitre) pour nettoyer votre Nest Protect, et ne vaporisez pas de désodorisants, de laques ni tout autre aérosol à proximité de l'appareil. Ne laissez pas d'eau pénétrer dans le détecteur et ne peignez pas ce dernier.

Remplacer les piles

Nest Protect utilise six piles AA Energizer® Ultimate Lithium (L91). Ces piles sont disponibles chez votre détaillant local.

1. Tournez le Nest Protect dans le sens inverse des aiguilles d'une montre pour le désolidariser de son support.
2. Ouvrez le compartiment à piles situé à l'arrière du Nest Protect.

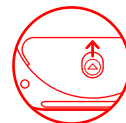

3. Remplacez les piles. Faites correspondre les pôles positifs et négatifs des piles avec les symboles correspondants.
4. Refermez le compartiment à piles, sans forcer.
5. Placez le Nest Protect sur le support et tournez-le dans le sens des aiguilles d'une montre jusqu'à ce qu'il soit correctement fixé.
6. Appuyez deux fois sur le bouton.

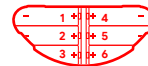

▲ AVERTISSEMENT

- Utilisez uniquement les piles spécifiées par Google. Le recours à un autre modèle de pile altérera le fonctionnement du détecteur de fumée. L'alarme risque de ne pas fonctionner correctement avec d'autres piles. N'utilisez jamais de piles rechargeables, car elles n'offrent pas nécessairement une charge constante.
- Ne retirez jamais les piles d'un détecteur dans le but d'arrêter une alarme indésirable (provoquée par de la fumée de cuisson, etc.). Le retrait des piles désactive l'alarme et l'appareil devient alors incapable de détecter un danger et donc d'assurer votre sécurité.

Entretien général

	Message vocal	Voyant	Signification	Marche à suivre
Entretien général		 Clignotements JAUNES	Nest Protect a testé ses capteurs et décelé un problème.	Nettoyez le détecteur en suivant les instructions décrites à la page 16. Si le problème persiste, remplacez votre Nest Protect.
		 Clignotements JAUNES	Pile faible.	Remplacez rapidement les piles de votre Nest Protect.
		 Clignotements JAUNES	Pile faible.	Remplacez dès maintenant les piles de votre Nest Protect.
		 Clignotements JAUNES	Un problème a été détecté avec la sirène du Nest Protect.	Remplacez votre Nest Protect immédiatement.
		 Clignotements JAUNES	Nest Protect est arrivé en fin de vie.	Remplacez votre Nest Protect immédiatement.

▲ AVERTISSEMENT

- Le détecteur ne peut pas fonctionner sans piles. Vous devez insérer des piles dans le sens adapté (pôle “+” du côté “+” et pôle “-” du côté “-”).
- Cet appareil contient des piles au lithium. Toute tentative d'altération peut provoquer un court-circuit au niveau des piles, ce qui risque

de déclencher un incendie. N'essayez jamais d'ouvrir ou d'endommager le détecteur.

- Remplacez toutes les piles en même temps et utilisez exclusivement des piles neuves et non usagées comme piles de recharge.

Entretien général

Réparation

Si votre Nest Protect doit être réparé, commencez par contacter notre équipe d'assistance à l'adresse [g.co/nest/support](https://www.google.com/nest/support) afin d'obtenir un numéro de retour et les instructions d'expédition.

Expiration

À l'instar de tout autre détecteur de fumée et de monoxyde de carbone, Nest Protect a une durée de vie limitée. Après 10 ans, vous devrez le remplacer par un tout nouveau Nest Protect. La date d'expiration est indiquée à l'arrière de votre détecteur.

Environ deux semaines avant sa date d'expiration, un voyant de couleur jaune s'allumera sur Nest Protect. En appuyant sur le bouton, vous entendrez ce message : "Nest Protect a expiré. Remplacez Nest Protect immédiatement." Achetez un nouveau détecteur de fumée et recyclez le dispositif arrivé à expiration. Une fois le nouveau Nest Protect installé, n'oubliez pas de procéder aux tests.

Recyclage et mise au rebut

Google s'engage à réduire l'impact environnemental de ses activités et de ses produits. Lorsque votre Nest Protect arrive en fin de vie, vous devez le recycler conformément à la réglementation en vigueur dans votre pays. Pour obtenir plus d'informations sur notre engagement en faveur de l'environnement et savoir où recycler votre appareil en toute sécurité, reportez-vous au site Web [g.co/nest/recycle](https://www.google.com/nest/recycle)



Le symbole DEEE signifie que votre Nest Protect ne doit pas être jeté avec les ordures ménagères. Une fois le détecteur Nest Protect arrivé en fin de vie, déposez-le au centre de tri le plus proche de chez vous, où il sera mis au rebut ou recyclé en toute sécurité. Vous contribuez

ainsi à la sauvegarde des ressources naturelles, et à la protection de l'environnement et de la santé humaine.

Réinitialiser Nest Protect

Vous pouvez réinitialiser le Nest Protect de manière à effacer tous les réglages et réinitialiser l'interconnexion sans fil avec les autres détecteurs Nest Protect. Cette opération peut être utile lorsque vous déménagez. Suivez la procédure ci-dessous pour chacun des détecteurs à réinitialiser.

1. Appuyez de manière prolongée sur le bouton. Nest Protect émet un son et s'allume en bleu.
2. Maintenez le bouton enfoncé jusqu'à ce que le détecteur indique, par un message vocal, son numéro de version. Relâchez ensuite le bouton.
3. Nest Protect lance un décompte vocal et vous prévient de la suppression de tous les réglages. Vous pouvez annuler la réinitialisation en appuyant sur le bouton durant le décompte.
4. Au bout de quelques secondes, le détecteur redémarre.

Votre Nest Protect continuera de détecter la fumée et le monoxyde de carbone une fois réinitialisé.

Pour obtenir des instructions de réinitialisation complètes, accédez au site Web [g.co/nest/protectreset](https://www.google.com/nest/protectreset)

Caractéristiques techniques

- Plage de températures : 4,4 °C à 37,8 °C.
- Taux d'humidité : de 20 % HR à 80 % HR (sans condensation).

Interconnexion sans fil

Les détecteurs Nest Protect sont connectés entre eux sans fil si bien que tous émettent un message vocal en même temps. Autrement dit, lorsqu'un détecteur Nest Protect déclenche une alerte, tous les autres Nest Protect de la maison vous indiquent la pièce dans laquelle la fumée ou le monoxyde de carbone ont été détectés. Par exemple, si vous êtes dans la chambre et que l'alarme se déclenche au sous-sol, le Nest Protect installé dans la chambre vous indique la nature et l'origine du danger. Pour mettre une alerte sous silence, allez dans la pièce d'où l'alarme s'est déclenchée. Vous mettrez ainsi tous vos détecteurs Nest Protect sous silence. Pour cela, appuyez sur le bouton du Nest Protect ou utilisez l'application Nest.

Nest Protect ne dispose pas de fil d'interconnexion, car il se connecte via la fonction Interconnexion sans fil. Inutile donc de raccorder les Nest Protect au fil d'interconnexion existant qui sort du mur ou du plafond.

Les détecteurs Nest Protect - à piles (numéros de modèle O5A-E et A13) et Nest Protect - filaires 230 V (numéros de modèle O5C-E et A14) sont compatibles et peuvent être interconnectés sans fil. La fonction Interconnexion sans fil de Nest Protect ne fonctionne pas avec les détecteurs de fumée, de monoxyde de carbone et de chaleur d'autres marques.

Les Nest Protect peuvent généralement communiquer entre eux s'ils se situent tous dans un rayon de 15 m maximum. Certaines caractéristiques propres à votre domicile sont susceptibles de réduire cette portée, telles que le nombre d'étages, le nombre et la superficie des pièces, le mobilier, les matériaux de construction utilisés, les faux plafonds, les canalisations, les gros appareils métalliques et les poteaux métalliques. Il est possible d'ajouter des détecteurs Nest Protect pour pallier ces obstacles.

▲ AVERTISSEMENT

- La portée et le bon fonctionnement d'un dispositif sans fil dépendent de son environnement.
- Les alarmes Nest Protect ne sont pas conçues pour fonctionner en extérieur, ni pour émettre un signal entre deux bâtiments. Dans de telles conditions, les alarmes ne communiqueront pas correctement.
- Les objets métalliques et les papiers peints métallisés peuvent provoquer des interférences avec les signaux émis par les alarmes sans fil. Si vous avez des portes métalliques, testez vos détecteurs Nest Protect avec les portes ouvertes et fermées.

Remarque : Nest Protect peut être utilisé seul ou avec d'autres détecteurs Nest Protect. Vous pouvez associer jusqu'à 18 détecteurs Nest Protect interconnectés à votre compte.

© Google LLC. Google, Google Nest Protect, Google Play ainsi que toutes les marques et tous les logos associés sont des marques de Google LLC. Apple et le logo Apple sont des marques d'Apple Inc., déposées aux États-Unis et dans d'autres pays. App Store est une marque de service d'Apple Inc., déposée aux États-Unis et dans d'autres pays. iOS est une marque ou une marque déposée de Cisco aux États-Unis et dans d'autres pays. Elle est utilisée sous licence.

Inhoudsopgave

Maak kennis met je Nest Protect	22
Configuratie en installatie	24
Locatie in huis	26
Bevestiging aan het plafond of aan de wand	28
Let op-melding en noodgeval-alarmen	30
Dagelijks gebruik en voorbereiding op noodgevallen	32
Algemeen onderhoud	34

Op g.co/nest/protectbasics vind je meer informatie over hoe je de Nest Protect installeert en gebruikt en over hoe je problemen oplost.



Maak kennis met je Nest Protect

Nest Protect is ontwikkeld om rook en koolmonoxide te detecteren in een woonomgeving.

Hij is uitgerust met meerdere sensoren om te registreren wat er in je huis gebeurt en heeft een Split-spectrumsensor om verschillende soorten langzaam smeulend en snel brandend vuur te detecteren.

De installatie van dit apparaat moet worden uitgevoerd door een bekwaam persoon. Deze handleiding bespreekt de installatie van Nest Protect (Batterij) – modelnummer A13.

Vereisten

Wifi, een iOS- of Android-smartphone of -tablet en een gratis account zijn vereist voor sommige functies van Nest Protect, zoals gesproken namen van ruimten, draadloze mobiele meldingen en software-updates. Tijdens de configuratie zijn een wifi-verbinding en een gratis account vereist voor de onderlinge draadloze verbinding en het benoemen van ruimten. Nadat alle Nest Protects in je woning zijn verbonden, kunnen ze met elkaar communiceren zonder wifi.

In de verpakking vind je het volgende:

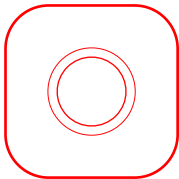

Nest Protect

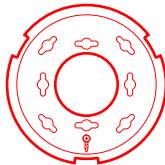

Montagesteun



4 montageschroeven

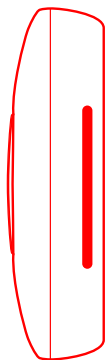

13.5 cm
(5.3 in)

3.9 cm
(1.5 in)

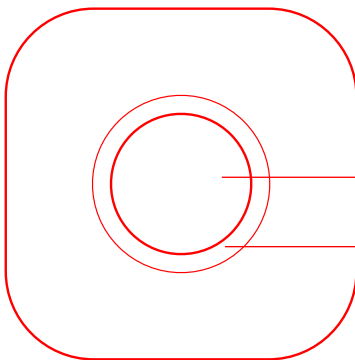

Met de sirene kan Nest Protect je waarschuwen met een luid noodsignaal.

Met de luidspreker kan Nest Protect spreken met een menselijke stem.

De lichtring verandert van kleur om je te waarschuwen.

Druk op de knop om alarmen te dempen of een test uit te voeren.

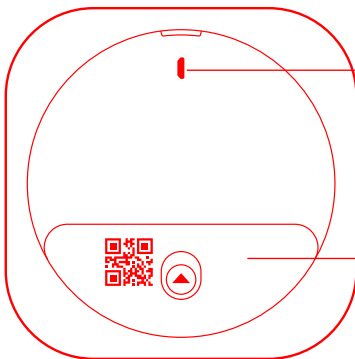

Micro-USB-aansluiting (niet voor regulier gebruik).

Batterijvak:
6 AA Energizer® Ultimate
Lithium-batterijen (L91).

Configuratie en installatie

1. Download de Nest-app

Voordat je je Nest Protect aan het plafond of aan de wand monteert, moet je deze configureren met de Nest-app. Download de app via de Apple App Store of Google Play en maak een gratis account. Je kunt een telefoon of tablet gebruiken voor de configuratie.

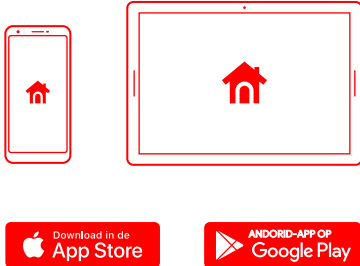

2. Configureer Nest Protect

De Nest-app begeleidt je bij elke stap: het scannen van de QR-code van Nest Protect, verbinden met internet en aansluiten op andere Nest Protects in huis. Bekijk de video op g.co/nest/installprotect

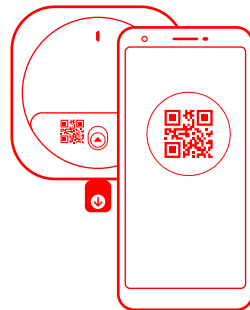

Tip: Stal alles uit op een tafel voor een overzichtelijke installatie.

3. Heb je meerdere Nest Protects?

De Nest-app vraagt je of je nog meer Nest Protects wilt configureren. Als je 'ja' antwoordt, doorloopt de app een kortere configuratie. Zorg ervoor dat je al je Nest Protects bij elkaar houdt totdat ze allemaal zijn ingesteld en klaar zijn om te worden geïnstalleerd.

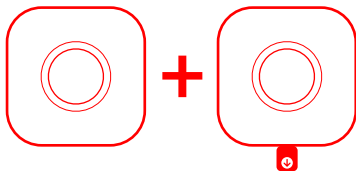

Al toegevoegd

Nieuw

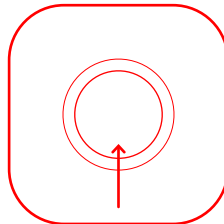

4. Test Nest Protect voordat je hem installeert

Nadat je al je Nest Protects hebt geconfigureerd, controleer je of ze aan je account zijn toegevoegd. Druk op de knop van een Nest Protect en volg de instructies. Alle Nest Protects moeten van zich laten horen. Nu kun je ze aan het plafond of aan de wand monteren.

Tip: Je Nest Protect is verpakt in een plastic stofkap aangeleverd. Laat de melder in dit stofkap zitten, zodat hij schoon blijft totdat je hem installeert.

Tip: Druk één keer op de knop om de naam van Nest Protect nog eens extra te controleren. Je hoort de locatie die je aan de melder hebt toegewezen tijdens de configuratie. Hij zegt iets in de trant van: "Klaar in de slaapkamer".

Locatie in huis

Het wordt aanbevolen op elke etage een rookmelder te hebben en een koolmonoxidemelder in elke ruimte met een verbrandingsapparaat.

De Nest Protect rook- en koolmonoxidemelder moet op de volgende locaties worden geïnstalleerd:

- Op elke etage (rookmelders zijn wettelijk verplicht in bepaalde woningen).
- In elke ruimte met een verbrandingsapparaat (aanbevolen voor koolmonoxidemelders).
- In elke slaapkamer.
- In afgelegen ruimten die vaak worden gebruikt maar te ver weg kunnen liggen om een alarm te horen.
- Buiten niet-gebruikte ruimten, zoals het verwarmingshok.

Nest Protect moet ten minste drie meter uit de buurt van kookplaten of kooktoestellen worden geïnstalleerd.

Zorg voor genoeg open ruimte rondom alle geïnstalleerde Nest Protects, zodat ze niet worden belemmerd.

Installeer Nest Protect NIET in garages of op niet-afgewerkte zolders.

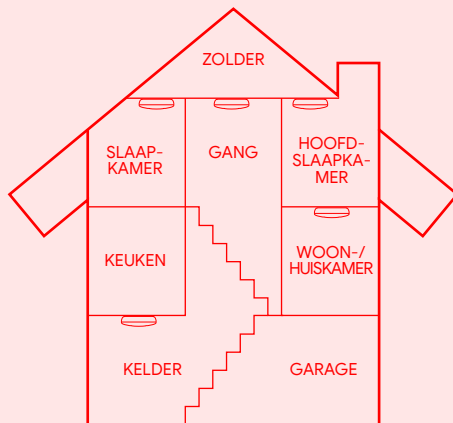
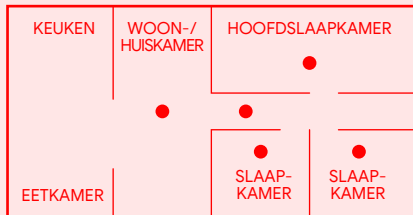

5. Verwijder je oude rookmelder

Je moet de melder mogelijk draaien om hem los te koppelen. Verwijder de melder voorzichtig om te voorkomen dat je het plafond of de wand beschadigt. Als er een montagesteun is, schroef je deze los en verwijder je deze.

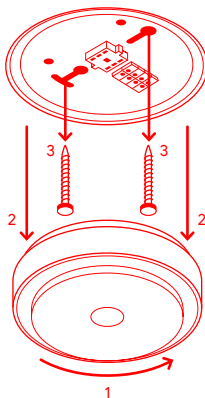

Tip: Je oude rookmelder maakt mogelijk een hard geluid wanneer je hem loskoppelt.

6. Installeer de nieuwe montagesteun

Bevestig de nieuwe montagesteun rechtstreeks aan de muur of het plafond met de schroeven. De schroeven zijn zelftappend, dus je hoeft niet voor te boren. Zorg dat de schroeven volledig in de muur zitten en strak tegen de montagesteun zijn gedraaid.

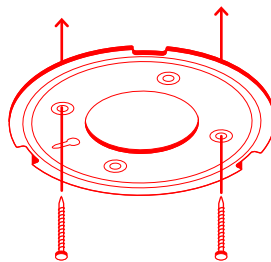

Tip: Alle rookmelders werken beter in een stofvrije ruimte. Verwijder daarom eventueel achtergebleven stof voordat je Nest Protect installeert.

Bevestiging aan het plafond of aan de wand

Installatie aan het plafond wordt aanbevolen. Markeer waar de schroeven moeten komen en gebruik de montagesteun hierbij als richtlijn. Zorg ervoor dat het apparaat minimaal 30 cm van de muur verwijderd is.

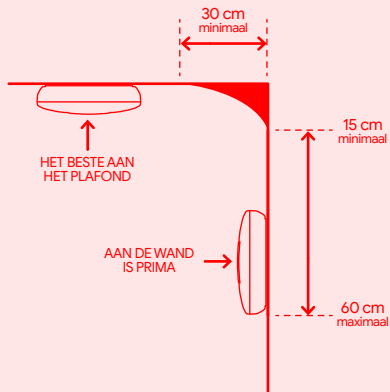

Afbeelding 1

Bevestiging aan een schuin plafond

Als je een schuin, gebogen of gewelfd plafond hebt, moet Nest Protect binnen 90 cm onder het hoogste punt worden geplaatst.

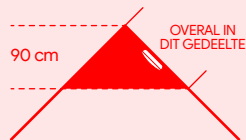

Afbeelding 2



Afbeelding 3

7. Installeer je Nest Protect

Plaats de drie lipjes aan de achterkant van je Nest Protect in de inkepingen op de montagesteun. Houd Nest Protect tegen de montagesteun aan en draai hem rechtsom. Blijf draaien totdat de melders vast tegen de muur of het plafond aan zit. Installeer je overige Nest Protects, als je meerdere melders hebt.

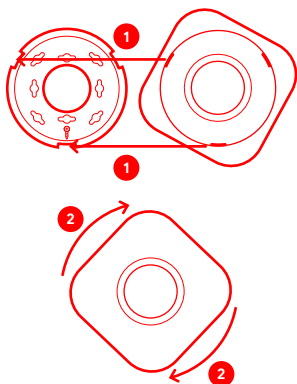

Tip: Als het nodig is de melders los te koppelen (om hem schoon te maken of de batterijen te vervangen), draai je de melder linksom totdat hij loskomt van de montagesteun.

8. Druk om te testen

Druk op de knop van een Nest Protect. Hij zegt je wat je nu moet doen. Alle Nest Protects in huis moeten iets zeggen om zo te bevestigen dat ze met elkaar verbonden zijn.

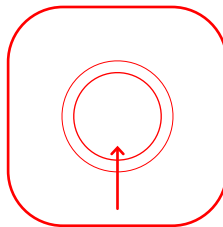

Let op-melding en noodgeval-alarmen

Meldingen

Wanneer Nest Protect je iets te melden heeft, laat hij je dat met woorden en lichten weten in plaats van alleen te piepen. Nest Protect geeft twee typen spraakmeldingen: Let op-melding en Noodgeval-alarmen.

Wanneer het rook- of koolmonoxideniveau toeneemt maar nog onder het alarmniveau blijft, geeft Nest Protect je een Let op-melding als tijdige waarschuwing. Nest Protect knippert geel en vertelt je waar de rook of koolmonoxide is.

Wanneer de hoeveelheid rook of koolmonoxide een alarmniveau bereikt, ontvang je een Noodgeval-alarm. Nest Protect knippert rood, vertelt je in welke ruimte het gevaar is en laat een luid alarmsignaal horen. Als er sprake is van zowel rook als koolmonoxide, krijgt het rookalarm voorrang.

Stilzetten

Je kunt het geluid van Let op-melding en Noodgeval-alarmen uitzetten met de Nest-app of door op de knop te drukken. Zet het geluid van een alarm pas uit nadat je eerst hebt gecontroleerd wat de situatie is bij de Nest Protect die het alarm als eerste heeft afgegeven. Zet het geluid van de Nest Protect niet uit door de batterijen eruit te halen. Hierdoor wordt Nest Protect uitgeschakeld en kan hij geen rook of koolmonoxide detecteren, waardoor je risico loopt.













Omdat er vele verschillende soorten brand zijn, kan er een Noodgeval-alarm afgaan zonder dat je eerst een Let op-melding hebt gehoord. Dit betekent dat er snel een gevaarlijke hoeveelheid rook of koolmonoxide is ontstaan en dat Nest Protect meteen het Noodgeval-alarm moet afgeven.

Heb je meerdere Nest Protects?

Nadat alle Nest Protects in je huis onderling met elkaar verbonden zijn, laten ze je in het geval van een Let-op melding of een Noodgeval-alarm in een van de ruimten, allemaal weten wat het gevaar is en waar het zich bevindt.

Als meerdere Nest Protects onderling met elkaar verbonden zijn, kun je een Let op-melding of een Noodgeval-alarm alleen stilzetten op de Nest Protect die de melding oorspronkelijk heeft afgegeven. Je moet naar de betreffende kamer gaan om alle Nest Protects in huis te dempen. Controleer altijd eerst wat de situatie is in de buurt van de Nest Protect die de rook of koolmonoxide als eerste heeft gedetecteerd voordat je de melder stilzet.

Let-op melding en noodgeval-alarmen

	Wat je hoort	Wat je ziet	Wat het betekent	Wat te doen
Meldingen		 GEEL knippert.	Het rookniveau neemt toe.	Doof de bron van de rook. Zet vervolgens het alarm stil met de Nest-app of door op de knop te drukken.
		 GEEL knippert.	Het koolmonoxideniveau is al enige tijd hoog.	Zet een raam of deur open voor frisse lucht. Zet vervolgens het alarm stil met de Nest-app of door op de knop te drukken.
		 ROOD knippert.	De hoeveelheid rook in de kamer heeft een gevaarlijk niveau bereikt.	Verlaat het huis meteen.
		 ROOD knippert.	De hoeveelheid koolmonoxide in de kamer heeft een gevaarlijk niveau bereikt.	<ol style="list-style-type: none"> 1) Blijf kalm en zet alle deuren en ramen open. 2) Stop met het gebruiken van verbrandingsapparaten en zorg dat ze zijn uitgeschakeld. 3) Verlaat het gebouw als het koolmonoxide-alarm blijft aanhouden. 4) Bel buiten 112 of de brandweer.
Geluid uitzetten		 GEEL of ROOD knippert.	Je hebt het geluid van het alarm uitgezet. Nest Protect blijft nu stil, tenzij het rook- of koolmonoxideniveau gevaarlijk blijft.	Zorg ervoor dat je veilig bent en dat je de bron van rook of koolmonoxide hebt gedoofd.
				
		 GROEN knippert.	Het rook- of koolmonoxideniveau daalt.	Zorg ervoor dat je veilig bent en dat je de bron van rook of koolmonoxide hebt gedoofd.

Dagelijks gebruik en voorbereiding op noodgevallen

Dagelijks gebruik

Nachtwacht

Nest Protect test zichzelf voortdurend, zodat je je niet hoeft af te vragen of hij goed functioneert. Nachtwacht rapporteert de resultaten voor alle Nest Protects in je huis.

Wanneer je 's avonds het licht uitdoet, licht Nest Protect even groen op om aan te geven dat alles goed werkt. Als hij geel opgloeit, vereist een van de Nest Protects in huis je aandacht. De batterijen kunnen bijvoorbeeld bijna leeg zijn, de wifi-verbinding is uitgevallen of er is een probleem met de sensoren. Druk gewoon op de knop om te horen wat er aan de hand is.

Lichtpad

Normaal zijn de lampjes van Nest Protect uitgeschakeld, maar het apparaat laat je zien waar je loopt als je er in het donker onderdoor loopt. Je kunt Lichtpad in- en uitschakelen en de helderheid instellen vanuit de Nest-app.

Vorbereiding op noodgevallen

Testen

Het wordt aanbevolen wekelijks een handmatige test te doen. Tijdens een test controleren alle onderling verbonden Nest Protects in huis hun sensoren, stroomtoevoer, wifi-verbinding, lichtring, sirene voor noodgevallen, luidspreker en microfoon.

Wanneer je een test uitvoert, telt Nest Protect af voordat het alarm afgaat, om je de tijd te gunnen wat verder bij het harde geluid vandaan te gaan staan.

Testprocedure:

1. Start een test door twee keer op de knop te drukken.
2. Nest Protect zegt: "Dit is een test. Het alarm zal nu afgaan."
3. Controleer dat het alarm afgaat en het licht brandt op elke Nest Protect.
4. Nadat de Nest Protect heeft gecontroleerd of alles correct functioneert, zegt hij dat alles in orde is. Als je Nest Protects onderling verbonden zijn, moeten ze allemaal van zich laten horen.

Geluidcheck

De Nest Protect kan elke maand automatisch zijn luidsprekers en sirene testen om te controleren of ze goed werken. Je kunt deze optie tijdens de configuratie aanzetten via de app en daarna op elk moment weer wijzigen. Ga voor meer informatie naar g.co/nest/soundcheck

Dagelijks gebruik en voorbereiding op noodgevallen

	Wat je hoort	Wat je ziet	Wat het betekent	Wat te doen
Dagelijks gebruik		 Als jij 's avonds het licht uitdoet, knippert het GROENE licht één keer.	De Nest Protect heeft zijn sensoren, stroomtoevoer en wifi-verbinding getest om te zien of ze goed werken.	Je kunt met een gerust hart gaan slapen dankzij Nachtwacht.
		 WIT licht.	Lichtpad laat je 's nachts zien waar je loopt.	
Vorbereiding op noodgevallen		 BLAUW draait.	Installatie of handmatige test wordt uitgevoerd.	Druk op de knop. Nest Protect laat je weten wat de volgende stappen zijn.

▲ WAARSCHUWING

- Ga NIET in de buurt van de melder staan wanneer de sirene klinkt. Blootstelling aan het geluid kan op korte afstand schadelijk zijn voor het gehoor. Ga op afstand staan voordat de sirene begint te klinken.
- Als je voor een langere periode van huis bent geweest, bijvoorbeeld op vakantie, test je Nest Protect door twee keer op de knop te drukken.
- Als de melder niet correct werkt tijdens een test moet je hem onmiddellijk vervangen. Als de melder niet correct werkt, kan hij je ook niet waarschuwen voor een probleem.
- Gebruik GEEN lucifer, sigaret of ander testvuurtje om de rookmelder te testen.
- Gebruik voor het testen van de koolmonoxide melder NOOIT uitlaatgas van een voertuig. Uitlaatgas kan permanente schade veroorzaken en zorgt dat je garantie vervalt.
- Gebruik NOOIT een open vlam van welke aard dan ook om het alarm te testen. Je zou het apparaat of je huis per ongeluk kunnen beschadigen of in brand steken.

Algemeen onderhoud

Je Nest Protect reinigen

Nest Protect is zo ontworpen dat er zo min mogelijk onderhoud nodig is, maar je moet hem wel schoon houden. Zoals bij elke rookmelder, kan de opbouw van stof aan de binnen- of buitenkant van de Nest Protect ervoor zorgen dat hij niet goed werkt.

Je kunt Nest Protect als volgt schoonmaken:

1. Haal de melder van de wand of het plafond (draai linksom totdat hij loskomt van de montagesteun).
2. Neem de buitenkant af met een schone, licht vochtige doek. Gebruik geen schoonmaakmiddelen of oplosmiddelen.
3. Plaats Nest Protect op een zachte, droge doek met de knop naar beneden. Open het batterijklepje en verwijder de batterijen. Verwijder de schroeven en til de achterkant op. Zorg dat je de schroeven niet verliest.
4. Zuig de binnenkant voorzichtig uit. Zorg dat je de gazen zijanten van de rookkamer (de grote, metalen cirkel) helemaal rondom schoonmaakt.

Let op: Gebruik nooit schoonmaakmiddelen of oplosmiddelen (zoals glasreiniger) op je Nest Protect en spuit geen luchtverfrisser, haarspray of andere verstuivers in de buurt van het apparaat. Zorg dat er geen water in de melder terechtkomt en breng geen verf op de melder aan.

De batterijen vervangen

Nest Protect gebruikt zes AA Energizer® Ultimate Lithium-batterijen (L91). Deze batterijen zijn in de winkel en op internet verkrijgbaar.

1. Draai Nest Protect linksom totdat hij loskomt van de montagesteun.
2. Open de batterijklep aan de achterkant van Nest Protect.
3. Vervang de batterijen. Plaats de positieve (+) en negatieve (-) uiteinden bij de passende markeringen in het batterijvak.
4. Sluit het batterijvak. Duw niet door bij het sluiten van het klepje.
5. Druk Nest Protect op de montagesteun en draai hem rechtsom totdat je voelt dat hij vastklikt.
6. Druk twee keer op de knop.



▲ WAARSCHUWING

- Gebruik alleen de door Google gespecificeerde batterijen. Het gebruik van een ander type batterij heeft een schadelijk effect op de werking van de rookmelder. De melder werkt mogelijk niet goed bij gebruik van andere batterijen. Gebruik nooit oplaadbare batterijen, aangezien deze geen constante lading leveren.
- Verwijder nooit de batterijen uit een melder die op batterijen werkt om een ongewenst alarm (veroorzaakt door rook tijdens het koken, enz.) te stoppen. Als je de batterijen verwijdert, wordt de melder uitgeschakeld en kan deze geen rook of koolmonoxide detecteren, waardoor je risico loopt.

Algemeen onderhoud

	Wat je hoort	Wat je ziet	Wat het betekent	Wat te doen
Algemeen onderhoud		 GEEL knippert.	Nest Protect heeft de sensoren getest en een probleem gevonden.	Maak de melder schoon volgens de instructies op pagina 34. Vervang de Nest Protect als het probleem aanhoudt.
		 GEEL knippert.	Batterijniveau laag.	Vervang de batterijen van Nest Protect binnenkort.
		 GEEL knippert.	Batterijniveau laag.	Vervang nu de batterijen van Nest Protect.
		 GEEL knippert.	Er is een probleem met de sirene van Nest Protect.	Vervang Nest Protect onmiddellijk.
		 GEEL knippert.	Nest Protect is vervallen en heeft het einde van zijn levensduur bereikt.	Vervang Nest Protect onmiddellijk.

▲ WAARSCHUWING

- De melder werkt niet zonder batterijvoeding. De melder functioneert pas nadat je de batterijen in de juiste positie hebt geplaatst (plaats '+' bij '+' en '-' bij '-').
- Het apparaat bevat lithium-batterijen. Als er met de batterijen is geknoeid, kunnen deze kortsluiting

veroorzaken en brandgevaar opleveren. Probeer de rookmelder nooit te openen of te beschadigen.

- Vervang alle batterijen in één keer en gebruik ter vervanging uitsluitend nieuwe, ongebruikte batterijen.

Algemeen onderhoud

Uitvoeren

Heeft je Nest Protect onderhoud nodig, neem dan eerst contact op met ons ondersteuningsteam via [g.co/nest/support](https://www.google.com/nest/support) om een retourneringsnummer en verzendgegevens te ontvangen.

Vervaldatum

Nest Protect heeft net als elke andere rook- en koolmonoxidemelder een beperkte levensduur. Na tien jaar moet je je Nest Protect vervangen door een compleet nieuwe Nest Protect. Controleer de vervangingsdatum die achter op Nest Protect wordt vermeld om te zien wanneer de melder vervalt.

Ongeveer twee weken voor de vervaldatum licht Nest Protect op met een geel licht. Als je op de knop drukt, zegt hij: "Nest Protect is verlopen. Vervang Nest Protect nu." Koop een nieuwe rookmelder en lever het vervallen apparaat in bij een recyclepunt. Denk eraan dat je je nieuwe Nest Protect moet testen nadat je deze hebt geïnstalleerd.

Recycling en afvoer

Bij Nest erkennen we onze verantwoordelijkheid voor het tot een minimum beperken van de milieupact van onze activiteiten en producten. Nadat Nest Protect is vervallen, moet je hem recyclen in overeenstemming met de plaatselijke regelgeving. Ga naar [g.co/nest/recycle](https://www.google.com/nest/recycle) voor meer informatie over hoe Google verantwoordelijkheid neemt voor het milieu en waar je je Nest Protect veilig kunt recyclen.



Het AEEA-symbool betekent dat je Nest Protect gescheiden van je huishoudelijke afval moet worden afgevoerd. Wanneer je Nest Protect het einde van zijn levensduur bereikt, breng je hem naar een aangewezen afvalinzamelpunt bij jou in de buurt voor veilige afvoer

of recycling. Hierdoor lever je een bijdrage aan de bescherming van natuurlijke hulpbronnen, de gezondheid van mensen en het milieu.

Nest Protect resetten

Je kunt Nest Protect resetten zodat al je instellingen worden gewist en de onderlinge draadloze verbindingen tussen verschillende Nest Protects opnieuw worden ingesteld. Je kunt dit bijvoorbeeld doen wanneer je naar een nieuw huis verhuist. Volg de onderstaande stappen op elke Nest Protect die je wilt resetten.

1. Druk op de knop en houd deze ingedrukt. Nest geeft een geluidsignaal en brandt blauw.
2. Houd de knop ingedrukt totdat Nest Protect het versienummer laat horen. Laat vervolgens de knop los.
3. Nest begint hoorbaar met aftellen en laat je weten dat alle instellingen worden gewist. Je kunt dit proces annuleren door tijdens het aftellen op de knop te drukken.
4. Na een paar seconden start de melder opnieuw op. Nadat je Nest Protect hebt gereset, detecteert hij nog steeds rook en koolmonoxide.

Ga naar [g.co/nest/protectreset](https://www.google.com/nest/protectreset) voor volledige instructies voor resetten.

Technische specificaties

- Temperatuurbereik: 4,4 °C tot 37,8 °C
- Vochtigheidsbereik: 20% RV tot 80% RV (niet-condenserend).

Draadloze onderlinge verbinding

Nest Protects maken draadloos verbinding met elkaar, zodat wanneer er één van zich laat horen, ze allemaal van zich laten horen. Dit betekent dat wanneer één Nest Protect een melding afgeeft, elke Nest Protect in huis je zal vertellen in welke ruimte er rook of koolmonoxide is. Als je bijvoorbeeld in een slaapkamer bent en het alarm gaat af in de kelder, vertelt de Nest Protect in de slaapkamer je waar de rook of koolmonoxide is. Als je de melding wilt uitzetten, ga je naar de ruimte waar het alarm is veroorzaakt. Je kunt alle Nest Protects in huis vanuit die ruimte dempen. Je kunt het alarmgeluid uitzetten door of op de knop van de Nest Protect te drukken of de Nest-app te gebruiken.

Nest Protects zijn niet met een draad onderling gekoppeld omdat de melder draadloos verbinding maakt. Er hoeft dus geen enkele draad van Nest Protect te worden aangesloten op een eventueel al aanwezige koppeldraad die uit het plafond of de wand komt.

Nest Protect Batterij (modelnummers O5A-E en A13) en Nest Protect Netvoeding 230 V (modelnummers O5C-E en A14) zijn compatibel met elkaar en kunnen draadloos met elkaar worden verbonden. De onderlinge draadloze verbinding van Nest Protect werkt niet met andere rook- of koolmonoxidemelders van andere merken.

Nest Protects kunnen meestal met elkaar communiceren als ze in een woning maximaal 15 meter van elkaar verwijderd zijn. Bepaalde eigenschappen van een woning kunnen het bereik van een Nest Protect beperken, zoals het aantal etages, het aantal en de afmetingen van de kamers, het meubilair, het type bouw materiaal, verlaagde plafonds, leidingkanalen, grote metalen apparaten en metalen balken. Dit soort storing kan worden omzeild door meer Nest Protects toe te voegen die de signalen draadloos rond obstakels kunnen leiden.

▲ WAARSCHUWING

- Het bereik en de juiste werking van een draadloos apparaat varieert afhankelijk van de directe omgeving.
- Nest Protect-melders mogen niet buitenshuis worden gebruikt of om van het ene naar het andere gebouw te zenden.
- Metalen voorwerpen en metallic behang kunnen storingen veroorzaken in de signalen van draadloze melders. Test je Nest Protects met metalen deuren geopend en gesloten.

Opmerking: Nest Protect kan worden gebruikt als losstaande melder of als melder met meerdere stations. Je kunt maximaal achttien onderling verbonden Nest Protects koppelen aan je account.

© Google LLC. Google, Google Nest Protect, Google Play en gerelateerde merken en logo's zijn handelsmerken van Google LLC. Apple en het Apple-logo zijn handelsmerken van Apple Inc., geregistreerd in de VS en andere landen. App Store is een servicemerk van Apple Inc. in de VS en andere landen. iOS is een handelsmerk of gedeponeerd handelsmerk van Cisco in de VS en andere landen en wordt onder licentie gebruikt.

**ATTENTION : Veuillez lire attentivement ce guide de l'utilisateur
et le conserver précieusement.**

**Pour tout savoir sur les réglementations applicables et les précautions à prendre,
consultez le document relatif à la sécurité et à la garantie fourni avec l'appareil.**

**LET OP: Lees deze gebruikershandleiding zorgvuldig en bewaar hem op een veilige plek.
Raadpleeg het meegeleverde document voor veiligheid en garantie voor
informatie over regelgeving en aanvullende voorzorgsmaatregelen.**