



**SLOW JUICER - GM3001**

**Gebruikershandleiding  
User Manual**



**LEES DE INSTRUCTIES VOOR GEBRUIK  
PLEASE READ THE MANUAL**

## **NEDERLANDS      Inhoudsopgave**

|   |    |
|---|----|
| HOOFDSTUK 1: VEILIGHEIDSMATREGELEN BIJ GEBRUIK..... | 3  |
| HOOFDSTUK 2: ONDERDELEN EN FUNCTIES.....            | 5  |
| HOOFDSTUK 3: GEBRUIKSAANWIJZIJNG.....               | 6  |
| HOOFDSTUK 4: ONDERHOUD.....                         | 8  |
| HOOFDSTUK 5: VEILIGHEIDSINDEXEN.....                | 9  |
| HOOFDSTUK 6: OPLOSSEN VAN PROBLEMEN.....            | 10 |
| HOOFDSTUK 7: GARANTIE.....                          | 11 |

## **ENGLISH      Table of contents**

|   |    |
|---|----|
| CHAPTER 1: SAFETY PRECAUTIONS IN USE..... | 12 |
| CHAPTER 2: PARTS AND FUNCTIONS.....       | 13 |
| CHAPTER 3: DIRECTION FOR USE.....         | 15 |
| CHAPTER 4: MAINTENANCE.....               | 17 |
| CHAPTER 5: SAFETY INDEXES.....            | 18 |
| CHAPTER 6: TROUBLE SHOOTING.....          | 18 |
| CHAPTER 7: WARRANTY.....                  | 19 |

Bedankt dat je hebt gekozen voor één van onze Amzchef producten!

Mochten er nog vragen zijn over het product, neem dan contact op via:

info@iamzchef.com (EN). Of neem voor Nederlandse klantenservice contact op met onze

Nederlandse importeur via: info@the-brand-center.com.

**WAARSCHUWING:** Let erop dat het verpakkingsmateriaal niet in handen komt van kinderen. Zij kunnen erin stikken!

## Hoofdstuk 1: Veiligheidsmaatregelen bij gebruik

Bij het gebruik van elektrische apparaten moeten altijd de basis veiligheidsmaatregelen worden gevolgd, waaronder de volgende.

1. LEES ALLE INSTRUCTIES VOOR GEBRUIK EN BEWAAR DEZE GOED.
2. De ingangsspanning van het apparaat is AC220-240V~50Hz. Bevestig dit voordat u het apparaat gebruikt.
3. Ter bescherming van elektrische schokken, dompel het snoer, de stekker of het hoofdgedeelte (motor) niet onder in water of een andere vloeistoffen.
4. Nauwlettend toezicht is noodzakelijk wanneer een apparaat door of in de buurt van kinderen wordt gebruikt.
5. Trek de stekker uit het stopcontact voor montage, voor het verwijderen van onderdelen, voor reiniging en wanneer niet in gebruik.
6. Vermijd contact met bewegende onderdelen.
7. Gebruik geen apparaat met een beschadigde snoer of stekker, of nadat het apparaat defect is geraakt, of op andere wijze is beschadigd. Retourneer het apparaat naar de fabrikant (zie garantie) voor onderzoek, reparatie of elektrische of mechanische afstelling.
8. Het gebruik van hulpstukken die niet door de fabrikant worden aanbevolen of verkocht, kan brand, elektrische schokken of letsel veroorzaken.
9. Laat het snoer niet over de rand van de tafel of het aanrecht hangen of in aanraking komen met verwarmde oppervlakken.
10. Zorg er altijd voor dat de vergrendelknop van de Slowjuicer is vergrendeld wanneer de juicer in gebruik is.
11. Om het apparaat af te sluiten, drukt u op de "OFF"-knop van de aan/uit-schakelaar en haalt u de stekker uit het stopcontact. Zorg ervoor dat de motor volledig is gestopt voordat u hem demonteert.
12. Steek uw vingers of andere voorwerpen niet in de Slowjuicer terwijl deze in werking is. Als voedsel vast komt te zitten in de opening, gebruik dan een voedselzuiger of een ander stuk fruit of groente om het vastzittende voedsel naar beneden te duwen. Als deze methode niet mogelijk is, zet u de machine uit, haalt u de stekker uit het stopcontact en haalt u de Slowjuicer uit elkaar om het resterende voedsel te verwijderen.
13. Niet buitenshuis gebruiken.
14. Niet op of nabij een hete gas- of elektrische brander of in een verwarmde oven plaatsen.
15. Het apparaat is enkel geschikt voor gebruik door individuen of gezinnen.
16. Het toestel heeft een Y-aansluiting. Als het netsnoer beschadigd is, neem dan contact op met onze klantenservice of laat het direct vervangen door een door ons aangewezen servicecentrum om gevaren te voorkomen. Demonteer en repareer het niet zelf.

17. Mocht het nodig zijn het apparaat tijdens gebruik te repareren, neem dan contact op met onze klantenservice of laat het direct repareren door een door ons aangewezen servicecentrum. Demonteer het niet zelf, anders kunnen er gevaren ontstaan.
18. Voordat u de stroomtoevoer aansluit, moet u ervoor zorgen dat het sap lichaam, de persschroef, de dop van het sap lichaam en alle andere verwijderbare onderdelen correct zijn geïnstalleerd.
19. Snijd voedselingrediënten in kleine blokjes met afmetingen die passen bij de invoeropening van het sap lichaam. Begin pas met het verwerken van groenten of fruit met klokhuizen, harde zaden of dikke schil of dop totdat de klokhuizen, harde zaden of dikke schil of schil zijn verwijderd.
20. Maak bij het voeren van een voedselingrediënt de duwkracht niet te groot, maar zorg dat deze net genoeg is om het voedselingrediënt te snijden.
21. Het is normaal dat de sapzeef, de dop van het sap lichaam, de persschroef en andere accessoires worden gekleurd na het persen van sommige groenten of fruit en dit heeft geen invloed op het eten van voedsel en is niet schadelijk voor de gezondheid.
22. Uitgerust met een intelligente beschermende chip, het apparaat stopt automatisch na 20 minuten continu gebruik. Wacht in dit geval 20 tot 30 minuten totdat de motor is afgekoeld voordat u het apparaat opnieuw gebruikt om de levensduur van het apparaat te verlengen.
23. Het apparaat heeft een stroombegrenzer, dus de motor zal geblokkeerd raken en de stroom zal toenemen wanneer harde voedselingrediënten worden verwerkt. Wanneer de toevoer groter is dan 1.3A, zal het apparaat tikken en de motor pauzeren voor 2 seconden, dan automatisch achteruit gedurende 5 seconden en uiteindelijk stoppen met draaien (het voedsel in het apparaat kan worden ontladen wanneer de motor omkeert). In dit geval kan het apparaat weer beginnen te werken nadat de Aan/ uit-schakelaar op de "0"-stand is gezet.
24. Als het apparaat in de stroombegrenzing beveiliging staat of de motor is vergrendeld en stopt automatisch, schakel dan de stroom uit en zet het apparaat in de "0"-stand, druk vervolgens op de "ON"-knop van de aan/ uit-schakelaar om de voedselingrediënten af te voeren in het apparaat. Druk op de "R"-knop van de aan/ uit-schakelaar voor normaal gebruik van het apparaat. Als de motor nog steeds vergrendeld is, wordt aangeraden om de voedselingrediënten in de persschroef te verwijderen voordat u het apparaat verder gebruikt. Deze maatregel kan de motor beschermen.
25. Steriliseer geen accessoires van het apparaat met heet water met een temperatuur hoger dan 80°C of een magnetron, anders kunnen ze verhit, vervormd en beschadigd raken. De materialen van alle onderdelen die in contact komen met voedselingrediënten moeten voldoen aan de certificering voor voedselhygiëne en schoon, hygiënisch en betrouwbaar zijn.
26. Maak het apparaat niet schoon met staalwol, schurende reinigingsmiddelen of bijtende vloeistoffen (zoals benzine of aceton).

## Hoofdstuk 2: Onderdelen en functies

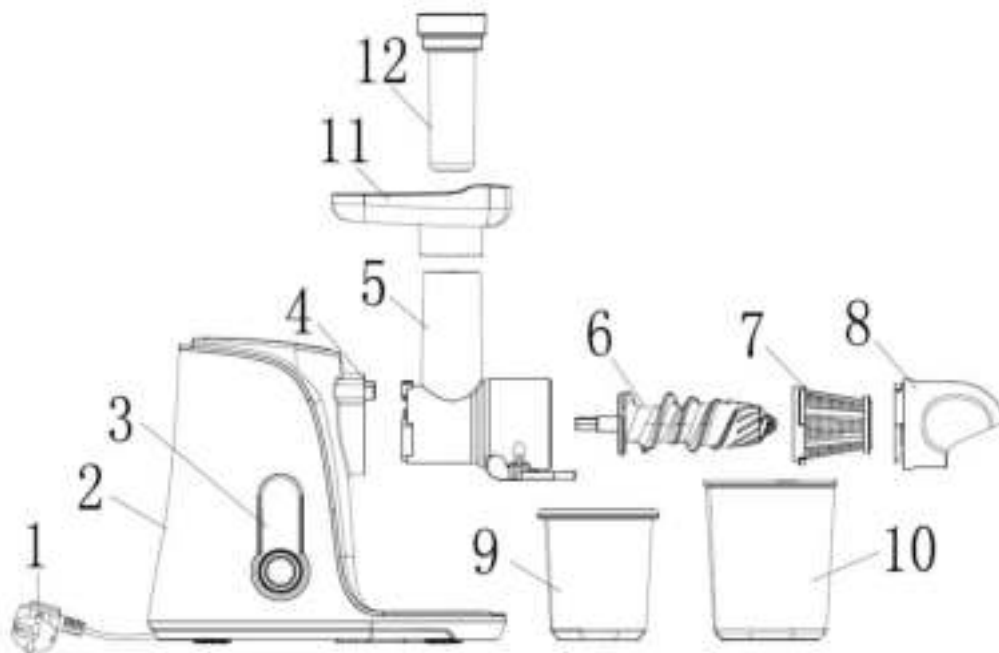

| Nr. | Onderdeel          | Functie   |
|-----|--------------------|---|
| 1   | Netsnoer           | Wordt gebruikt voor het aansluiten van de voeding om stroom te leveren.   |
| 2   | Hoofdgedeelte      | Als hoofdonderdeel en stroombron van het apparaat.  |
| 3   | Aan/uit-schakelaar | Regelt de besturing (Hard, Soft, Stop en Rev) van het apparaat.   |
| 4   | Vergrendelknop     | Wordt gebruikt om het sap lichaam te vergrendelen om te voorkomen dat het tijdens gebruik losraakt van het hoofdgedeelte.   |
| 5   | Sap lichaam        | Een van de belangrijkste componenten om sap te extraheren, waarbij het voedsel wordt geladen vanuit de invoertrechter aan de bovenkant, terwijl het sap en de pulp via de uitlaat worden afgevoerd. |
| 6   | Persschroef        | Een van de belangrijkste componenten om sap te extraheren, waarbij het voedsel wordt overgebracht en gemalen.   |
| 7   | Sapzeef            | In combinatie met de persschroef, wordt deze gebruikt voor het malen en filteren van de geëxtraheerde voedselingrediënten om sap te krijgen.  |
| 8   | Eindkap            | Om bescherming te bieden.   |
| 9   | Sap beker          | Wordt gebruikt om sap te verzamelen.  |

|    |               |  |
|----|---------------|--|
| 10 | Pulp beker    | Wordt gebruikt voor het verzamelen van pulp.   |
| 11 | Invoeropening | Wordt voornamelijk gebruikt voor het bewaren van de gewonnen voedselingrediënten.  |
| 12 | Duwstang      | Wordt gebruikt om de voedselingrediënten voorzichtig door te duwen zodat ze volledig in contact komen met de persschroef voor een hogere sapextractie. |

### Hoofdstuk 3: Gebruiksaanwijzing







- Voordat u het apparaat voor de eerste keer gebruikt, dient u de onderdelen die in contact komen met voedselingrediënten grondig te reinigen (Zie “Hoofdstuk 5: Onderhoud”).

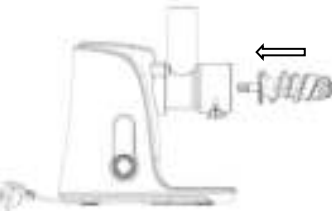

|  |   |
|--|---|
|  | <p>Knop bediening instructies:</p> <ul style="list-style-type: none"> <li>• “Hard”-knop: gebruik van hard fruit</li> <li>• “Soft”-knop: gebruik van zacht fruit</li> <li>• “Stop”-knop: stoppen</li> <li>• “Rev”-knop: wordt gebruikt wanneer de pulp afvoer is geblokkeerd of de motor is vergrendeld</li> </ul> |
|--|---|

### Gebruik van het apparaat

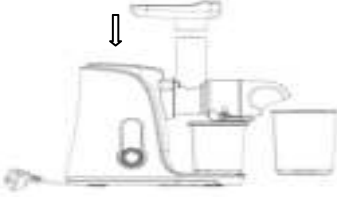
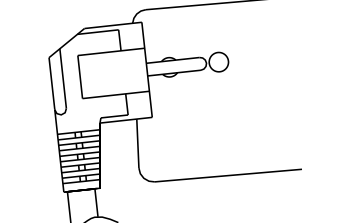
Installeer en gebruik het apparaat volgens de onderstaande stappen.



|   |          |  |
|---|----------|--|
|  | <p>1</p> | <p>Sluit het saplichaam en het hoofdgedeelte aan:</p> <ol style="list-style-type: none"> <li>1. Zorg ervoor dat het driehoekige uitlijnteken “▼” op het sap lichaam uitgelijnd is met het ontgrendelings uitlijnteken op het hoofdgedeelte en plaats het sap lichaam vervolgens in het hoofdgedeelte (de drie clips op het sap lichaam zorgen voor uitlijning) .</li> <li>2. Draai het sap lichaam vervolgens linksom. Wanneer je een klik hoort zit het sap lichaam bevestigd.</li> </ol> |
|  | <p>2</p> | <p>Druk de zeshoekige as van de persschroef in het gat op het hoofdgedeelte en duw hem horizontaal totdat deze de bodem bereikt (wanneer de uitlijning mislukt, draai de persschroef dan een beetje).</p>  |

|   |   |  |
|---|---|--|
|    | 3 | <p>Plaats het uiteinde met de grotere opening van de sapzeef in de staart van de persschroef en druk erop terwijl de drie clips van de sapzeef uitgelijnd zijn met de drie klemsleuven in het sap lichaam. (De sapzeef wordt alleen gebruikt met de sap knop aan de achterkant. Deze functie wordt gebruikt voor het maken van sap.)</p> |
|    | 4 | <p>Lijn het driehoekige uitlijnteken “▼” op de Slowjuicerdop uit met het ontgrendelings uitlijnteken “🔓” op het sap lichaam, en draai de Slowjuicerdop vervolgens linksom om hem vast te zetten.</p>   |
|   | 5 | <p>Plaats de sap beker in de overeenkomstige groef op het hoofdgedeelte en zorg ervoor dat de opening uitgelijnd is met de onderkant van de sap uitlaat van het sap lichaam.</p>   |
|  | 6 | <p>Plaats de pulp beker onder de pulp uitgang van het sap lichaam en houd deze dicht bij de sap beker.</p>   |
|  | 7 | <p>Installeer de invoeropening op het bovenste uiteinde van de invoerpoort van het sap lichaam.<br/>De invoeropening kan het voeren van voedsel ingrediënten gemakkelijker maken, vooral wanneer voedsel ingrediënten met kleine deeltjes zoals druiven en aardbeien worden verwerkt.</p>  |
|  | 8 | <p>Sluit de voeding aan voor gebruik van het apparaat (zorg ervoor dat de schakelaar op OFF staat voordat de voeding wordt aangesloten).</p>   |
|  | 9 | <p>Was groenten en fruit, snijd ze in blokken die passen bij de grootte van de invoeropening.</p>  |

|   |    |   |
|---|----|---|
|  | 10 | <p>Druk op de "ON"-knop om te starten.<br/>Opmerking: Houd de machine niet langer dan 10 minuten in werking. Langdurige werking kan de motor vernielen.</p> <p>Opmerking: raak de aan/ uit-schakelaar niet met natte handen aan om elektrische schokken, lekkage of brand te voorkomen.</p> |
|  | 11 | <p>Plaats ingrediënten in de invoeropening op de dop van het sap lichaam en duw de ingrediënten vervolgens aan met behulp van de duwstang.</p>  |

## Hoofdstuk 4: Onderhoud

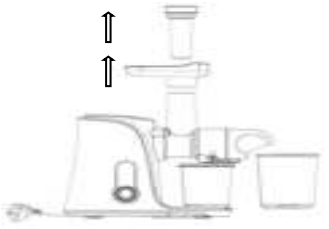
1. Schakel voor het reinigen van het apparaat de schakelaar uit en haal de stekker uit het stopcontact.
2. Maak het apparaat na gebruik direct schoon.
3. Was het hoofdgedeelte niet met water, maar veeg de vlekken af met een uitgewrongen lap of katoenen doek.
4. Voordat u het apparaat opbergt, moet u ervoor zorgen dat het schoon en droog is.
5. Reinig het apparaat na demontage volgens de onderstaande stappen.

|   |   |   |
|---|---|---|
|  | 1 | <p>Verwijder de duwstang en de invoeropening.</p>   |
|  | 2 | <p>Druk op de knop aan de zijkant van het hoofdgedeelte en draai het sap lichaam tegelijkertijd met de klok mee om het eruit te halen. Het sap lichaam kan niet worden gedemonteerd als de knop niet wordt ingedrukt.</p> |



|   |   |  |
|---|---|--|
|  | 3 | Verwijder de eindkap, vervolg door de sapzeef en de persschroef. Alle verwijderbare onderdelen zijn afwasbaar. |
|---|---|--|

## Hoofdstuk 5: Veiligheidsindexen

|                          |                 |
|--------------------------|-----------------|
| Slow Juicer              | GM3001          |
| Nominale spanning        | 220-240V ~ 50hz |
| Nominaal vermogen        | 150W            |
| Frequentie               | 50Hz            |
| Doorlopende gebruikstijd | ≤10 min.        |
| Veiligheids Interval     | ≥10 min.        |



Deze markering geeft aan dat dit product in de hele EU niet met ander huishoudelijk afval mag worden weggegooid. Om mogelijke schade aan het milieu of de menselijke gezondheid door ongecontroleerde afvalverwijdering te voorkomen, moet u het op verantwoorde wijze recyclen om duurzaam hergebruik van materiële hulpbronnen te bevorderen. Gebruik voor het retourneren van uw gebruikte apparaat de retour- en ophaalsystemen of neem contact op met de winkel waar het product is gekocht. Zij kunnen dit product meenemen voor milieuvriendelijke recycling.

CE

## Hoofdstuk 6: Oplossen van problemen

| Storings verschijnsel  | Oorzaak   | Oplossing  |
|--|---|--|
| Na het aansluiten van de voeding en het aanzetten van de schakelaar, werkt het product niet meer | <ol style="list-style-type: none"> <li>1. Wacht één seconde na het inschakelen van de machine.</li> <li>2. Controleer het contact tussen de stekker en stopcontact.</li> </ol>  | <ol style="list-style-type: none"> <li>1. Volg de gebruiksaanwijzing om de juicer weer in elkaar te zetten.</li> <li>2. Sluit de juicer weer goed aan.</li> <li>3. Nog steeds problemen, neem contact op met de klantenservice via e-mail: <a href="mailto:info@iamzchef.com">info@iamzchef.com</a>.</li> </ol>        |
| Tijdens het eerste gebruik genereert de motor een onaangename geur                               | Dit is een normaal verschijnsel   | Als dit fenomeen vaak voorkomt neem contact op met de klantenservice via e-mail: <a href="mailto:info@iamzchef.com">info@iamzchef.com</a> .  |
| De machine stopt tijdens gebruik   | <ol style="list-style-type: none"> <li>1. Te lage spanning</li> <li>2. Er is een te grote hoeveelheid voedsel geladen.</li> <li>3. De machine is lange tijd ononderbroken in gebruik geweest.</li> </ol>                              | <ol style="list-style-type: none"> <li>1. Controleer of de spanning te laag is.</li> <li>2. Druk op de "Rev"-knop om deze situatie op te lossen.</li> <li>3. Ontkoppel de voeding en verwijder het overtollige voedsel.</li> <li>4. Dit is een normaal verschijnsel en de motor zal na een pauze hervatten.</li> </ol> |
| Er wordt geluid gegenereerd tijdens gebruik  | <ol style="list-style-type: none"> <li>1. De machine werkt in een ongebalanceerde toestand doordat de persschroef of sap filter niet op de juiste plaats is gemonteerd.</li> <li>2. De startmotor in het frame beschadigd.</li> </ol> | <ol style="list-style-type: none"> <li>1. Monteer de persschroef of sap filter volgens de gebruiksaanwijzing.</li> <li>2. Nog steeds problemen, neem contact op met de klantenservice via e-mail: <a href="mailto:info@iamzchef.com">info@iamzchef.com</a>.</li> </ol>   |
| Fijne lijntjes of krassen rond de persschroef  | Dit is normaal. Dit zijn vormsporen die het resultaat zijn van het normale extractieproces.   | Nog steeds problemen, neem contact op met de klantenservice via e-mail: <a href="mailto:info@iamzchef.com">info@iamzchef.com</a> .   |

|                               |   |  |
|-------------------------------|---|--|
| Sap lekt over de basis        | <ol style="list-style-type: none"> <li>1. Controleer of er te veel ingrediënten in de vultrechter zitten.</li> <li>2. Als u probeert een grote hoeveelheid voedsel te persen in vergelijking met de pulpuitgang zal deze uitzetten. Hierdoor kan er sap uit de opening lekken.</li> </ol>   | <ol style="list-style-type: none"> <li>1. Doe niet te veel voedsel tegelijk in de Slowjuicer. Duw het voedsel geleidelijk aan voor optimale extractie.</li> <li>2. Controleer of de sap klep gesloten is.</li> <li>3. Controleer of de siliconen ring in de flap ontbreekt.</li> </ol>                                     |
| Juicer schudt tijdens gebruik | <ol style="list-style-type: none"> <li>1. Dit is normaal als de persschroef draait. Het is geen storing. Harde ingrediënten zoals wortelen, aardappel, radijs, bieten, enz. kunnen meer trillingen veroorzaken dan zachte ingrediënten.</li> <li>2. Afhankelijk van de stevigheid van het ingrediënt kan de motor sterker gaan trillen.</li> <li>3. Licht schudden kan worden veroorzaakt door de motor.</li> </ol> | <ol style="list-style-type: none"> <li>1. Snijd de harde ingrediënten in kleine stukjes om deze situatie op te lossen.</li> <li>2. Kies zacht fruit om te persen.</li> <li>3. Nog steeds problemen, neem contact op met de klantenservice via e-mail: <a href="mailto:info@iamzchef.com">info@iamzchef.com</a>.</li> </ol> |

## Hoofdstuk 7: Garantie

Bedankt voor uw aankoop van ons product. De fabrieksgarantie dekt het product gedurende een periode van 12 maanden vanaf de aankoopdatum tegen fabricagefouten. De garantie is niet van toepassing als het product is onderworpen aan onjuist gebruik, onjuiste demontage, beschadiging door vallen, stoten of iets dergelijks.

Thank you for choosing one of our Amzchef products!  
For 24 hours customer support, please contact our email:  
info@iamzchef.com.

**WARNING:** Make sure that the packaging material does not get into the hands of children. They can choke on it!

## **Chapter 1: Safety precautions in use**

When using electrical appliances, basic safety precautions should always be followed including the following:

1. READ ALL INSTRUCTIONS BEFORE USING AND KEEP THEM.
2. The input voltage of the appliance is AC220-240V~50/60Hz. Please confirm it before using the appliance.
3. To protect against electrical shock, do not immerse cord, plug, or main body (motor) in water or other liquid.
4. Close supervision is necessary when any appliance is used by or near children.
5. Unplug from outlet before assembling, before taking off parts, before cleaning and when not in use.
6. Avoid contact with moving parts.
7. Do not operate any appliance with a damaged cord or plug or after the appliance malfunctions or has been damaged in any manner. Return appliance to the manufacturer (see warranty) for examination, repair, or electrical or mechanical adjustment.
8. The use of attachments not recommended or sold by manufacturer may cause fire, electric shock or injury.
9. Do not let cord hang over edge of table or counter or touch heated surfaces.
10. Always make sure juicer locking clip is locked when juicer is in operation.
11. To disconnect, press/switch OFF then remove plug from wall outlet. Make sure the motor stops completely before disassembling.
12. Do not put your fingers or other objects into the juicer while it is in operation. If food becomes lodged in opening, use food plunger or another piece of fruit or vegetable to push down the lodged food. When this method is not possible, turn off the machine, remove the plug from wall outlet and disassemble juicer to remove the remaining food.
13. Do not use outdoors.
14. Do not place on or near a hot gas or electric burner or in a heated oven.
15. The appliance is applicable to use by individuals or families only.
16. The appliance has Y connection. If its power cord is damaged, please contact our customer service department or have it directly replaced at a service center designated by us to avoid dangers. Do not dismantle and repair it by yourself.
19. If it is necessary to repair the appliance during use, please contact our customer service department or have it directly repaired by a service center designated by us. Do not dismantle it by yourself, otherwise dangers may happen.
20. It is necessary before connecting the power supply to ensure that the juicing body, the auger, the juicing body cap and all other demountable parts are properly installed.
21. Cut food ingredients into small blocks with sizes fitting the feed port of the juicing body. Do not begin to process any vegetables or fruits with cores, hard seeds or thick skin or shells until the cores,

hard seeds or thick skin or shells are removed.

22. When feeding a food ingredient, do not make the pushing force too large but have it just enough to cut the food ingredient.

23. It is normal that the juice strainer, the juicing body cap, the auger, and other accessories are dyed after juicing some vegetables or fruits and it will neither affect food eating nor do harm to health.

24. Equipped with an intelligent protective chip, the appliance will stop automatically after 20 minutes of continuous running. In this case, wait for 20 to 30 minutes until the motor has cooled down before continuous use for prolonging the service life of the appliance.

25. The appliance has a current limiting design, so its motor will get locked, and its current will increase when hard food ingredients are processed. When the current is larger than 1.3A, the appliance will tick and the motor will pause for 2 seconds, then reverse automatically for 5 seconds and finally stop running (the food in the appliance can be discharged when the motor reverses). In this case, the appliance can begin to run again after the ON/OFF button is put on the "0" position.

26. If the appliance has current limiting protection or its motor is locked and stops automatically and cannot reverse automatically, switch off the power and put it on the "0" position, then press the "ON" button of the power switch to discharge the food ingredients in the appliance and finally press the "R" button of the power switch for normal use of the appliance. If the motor is still locked, it is suggested to remove the food ingredients in the auger before continue to use the appliance. This measure can protect the motor.

26. Do not sterilize any accessories of the appliance with hot water that the temperature is higher than 80°C or a microwave oven, otherwise they may be heated, deformed and damaged. The materials of all parts in contact with food ingredients should comply with food hygiene certification and be clean, hygienic and reliable.

27. Do not clean the appliance with steel wool, abrasive cleaning agents or corrosive liquids (such as gasoline or acetone).

## Chapter 2: Parts and functions

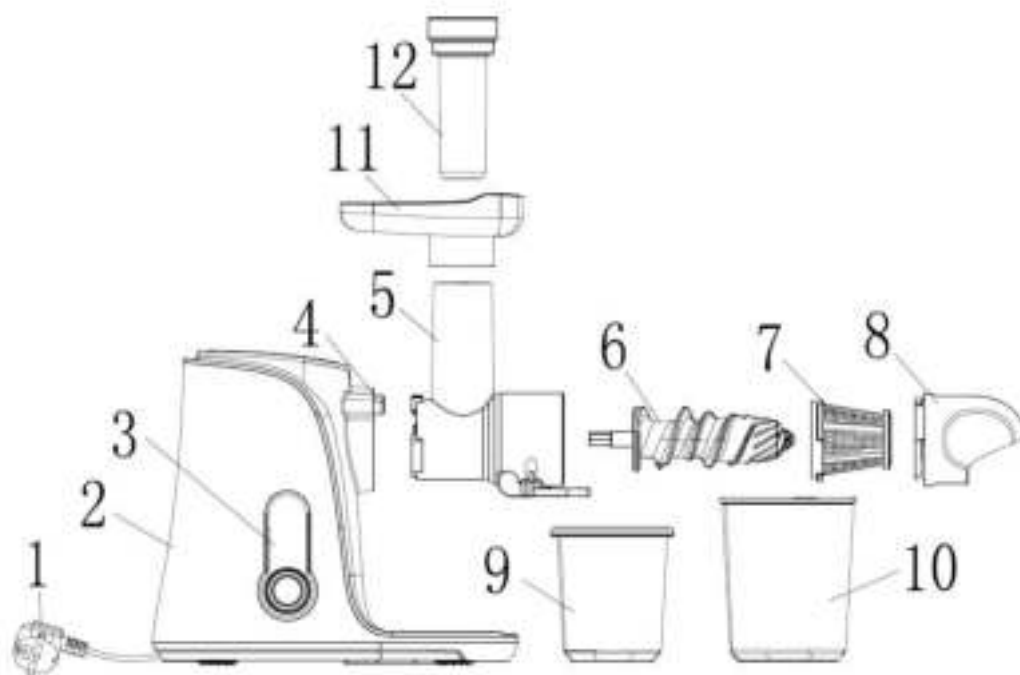

| No. | Part name      | Function   |
|-----|----------------|--|
| 1   | Power cord     | It is used for connecting the power supply to provide power.   |
| 2   | Main body      | As a main part and the power source of the appliance.  |
| 3   | Power switch   | It controls the operating statuses (Hard, Soft, Stop and Rev) of the appliance.  |
| 4   | Locking Button | It is used for locking the juicing body to prevent it from getting loose from the main body during use.  |
| 5   | Juicing body   | One of the main components to extract juice, where the food material is loaded from the Feed chute at the top, while the juice and Pulps are discharged from the outlet. |
| 6   | Auger          | One of the main components to extract juice, where the food material is transferred and ground against juice filter or extractor.  |
| 7   | Juice strainer | By means of breaking in with the auger, it is used for grinding and filtering the extracted food ingredients to get juice  |
| 8   | End cap        | Coupled with extractor to provide protection   |
| 9   | Juice cup      | It is used to pick up juice.   |
| 10  | Residue cup    | It is used for loading residue   |
| 11  | Tray           | It is mainly used for storing the extracted food ingredients.  |
| 12  | Pushing rod    | It is used for squeezing the fed food ingredients gently for their full contact with the auger and higher juice extraction efficiency.                                   |



## Chapter 3: Directions for use



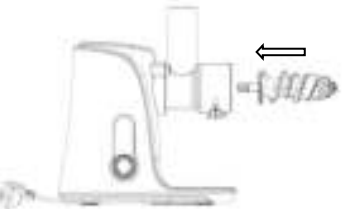

- Before using the appliance for the first time, clean its parts in contact with food ingredients thoroughly (please refer to “Chapter 4: Maintenance”).

|   |   |
|---|---|
|  | <p>Button operation instructions:</p> <ul style="list-style-type: none"> <li>• “Hard” button: Hard fruits use</li> <li>• “Soft” button: Soft fruits use</li> <li>• “Stop” button: Close and stop</li> <li>• “Rev” button: It is used when pulp discharge is blocked or the motor is locked</li> </ul> |
|---|---|

## Use of the appliance

Please install and use the appliance following the steps below.

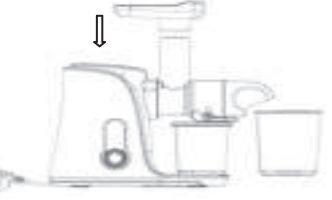
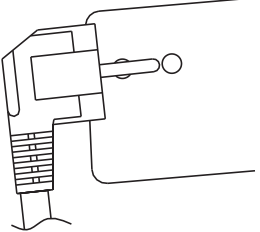
|   |          |  |
|---|----------|--|
|   | <p>1</p> | <p>Connect the juicing body and the main body:</p> <ol style="list-style-type: none"> <li>1. Have the triangular aligning sign “▼” on the juicing body align with the aligning “🔒” (on the main body and then put the juicing body into the main body (the three clips on the juicing body will realize alignment).</li> <li>2. Then turn the juicing body anticlockwise. When there is a click, it suggests that the connection is finished.</li> </ol> |
|  | <p>2</p> | <p>Have the hexagonal shaft of the auger align with the hole on the main body and push it horizontally until it reaches the bottom (when alignment fails, just turn the auger slightly).</p>   |
|  | <p>3</p> | <p>Fit the larger-hole end of the juicer strainer into the tail of the auger and push it while the three clips of the juicer strainer align with the three clamping slots in the juicing body. (The juice strainer is used with the juicing button in the rear only. This function is used for juicing.)</p>   |



|   |    |   |
|---|----|---|
|    | 4  | Align the triangle alignment mark “▼” on the juicer cap with the unlock triangle mark “🔓” on the juicing body, and then rotate the juicer cap counter-clockwise to fasten it.   |
|    | 5  | Put the juice cup in the corresponding groove on the main body and have its opening align with the bottom of the juice outlet of the juicing body.  |
|    | 6  | Put the pulp cup below the pulp outlet of the juicing body and have it close to the juice cup.  |
|   | 7  | Install the tray on the upper end of the feed port of the juicing body.<br>The tray can make feeding of food ingredients more convenient, particularly when small-particle food ingredients like grapes and strawberries are processed. |
|  | 8  | Connect the power supply for use of the appliance (make sure the switch is on the OFF position before the power supply is connected).   |
|  | 9  | Wash vegetables and fruits, cut them into blocks fitting the size of the feed port and put them on the tray.  |
|  | 10 | Switch the “ON” button to start<br>Note: Keep the machine operating for less than 10 minutes. Long time work will destroy the motor.<br>Note: Do not touch the power switch with wet hand to avoid electric shock, leakage or fire.     |



|  |    |   |
|--|----|---|
|  | 11 | <p>Put food ingredients into the feed port on the juicing body cap and then push the food ingredients with help of the pushing rod.</p> |
|--|----|---|

## Chapter 4: Maintenance

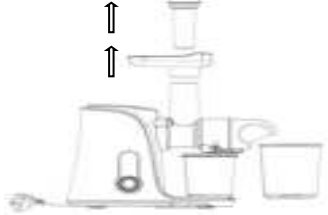
1. Before cleaning the appliance, do switch off the switch and disconnect the power supply.
2. After use, clean the appliance promptly.
3. Do not wash the main body with water but wipe the stains on it with a piece of wrung rag or cotton cloth.
4. Before storing the appliance, make sure it is clean and dry.
5. Clean the appliance after dismantling it following the steps below.

|   |   |  |
|---|---|--|
|   | 1 | <p>Take down the pushing rod and the tray.</p>   |
|  | 2 | <p>Press the button on the side of the juicing body and turn the juicing body clockwise at the same time to take it out. The juicing body cannot be dismantled if the button is not pressed.</p> |
|  | 3 | <p>After removing extractor, detach the end cap, juice screen and auger in turn, all removable components can be washed with water.</p>  |

## Chapter 5: Safety indexes

|                           |                  |
|---------------------------|------------------|
| Slow Juicer               | GM3001           |
| Rated voltage             | 220-240V~50/60Hz |
| Rated power               | 150W             |
| Rated frequency           | 50Hz             |
| Continuous operating time | ≤10 min.         |
| Time interval             | ≥10 min.         |



This marking indicates that this product should not be disposed with other household wastes throughout the EU. To prevent possible harm to the environment or human health from uncontrolled waste disposal, recycle it responsibly to promote the sustainable reuse of material resources. To return your used device, please use the return and collection systems or contact the retailer where the product was purchased. They can take this product for environmental safe recycling.



## Chapter 6: Trouble Shooting

| Fault Phenomenon   | Analysis of cause   | Fault resolution   |
|--|---|--|
| After connecting power supply and turning on the switch, the product fails to work | After turning on the machine, wait for 1s, it will work. It is normal.If it fails to work, maybe the assembly is incorrect.<br>After 1s, it still no work, maybe poor contact between plug and socket | Following the instruction to assemble the juicer again.<br>Re-plug it properly<br>Replace the socket and try again, or contact after Sales Support<br>Email::info@iamzchef.com |
| During the early uses, the motor generates unpleasant smell                        | It is a normal phenomenon   | If this phenomena occurs frequently, send it to our authorized service center nearest to you for inspection. or contact after Sales Support Email: info@iamzchef.com           |

|   |  |  |
|---|--|--|
| <p>This machine stop during operation</p>           | <p>Too low voltage<br/>Excessive amount of food material has been loaded<br/>The machine has operated continuously for long time.</p>  | <p>Check whether the voltage is too low<br/>Press the “R” button to solve this situation.<br/>Disconnect the power supply and remove excessive food material<br/>It is a normal phenomenon and the motor will resume after a break time.</p> |
| <p>Noise is generated during operation.</p>         | <p>The machine operates in an unbalanced state due to failure to mount auger or juice filter in place.<br/>The starting motor in the frame has been damaged.</p>   | <p>Please assemble the auger or juice filter again by following the instruction manual.<br/>Still problems, contact after Sales Support Email:info@iamzchef.com</p>  |
| <p>Fine Lines or Scratch Marks around the Auger</p> | <p>This is normal. Do not be concerned. These are molding marks resulting from the normal manufacturing process.</p>   | <p>Still problems, contact after Sales Support Email:info@iamzchef.com</p>   |
| <p>Juice Leaks Over the Base</p>                    | <p>Check for an excessive amount of ingredients in the hopper chute.<br/>If you try to juice a large amount of food compared to the pulp outlet, the packing will be slightly pushed away. Juice may leak out of the gap.</p>  | <p>Do not force too much food into the juicer. Push food gradually for extraction.<br/>Check to make sure the juice flap is closed.<br/>Check if the silicone ring in the flap is missing.</p>   |
| <p>Juicer Shakes when In-Use</p>                    | <p>This is normal as the auger rotates. It is not a malfunction.<br/>Hard ingredients such as carrots, potato, radish, beets, etc. may cause shaking more so than soft ingredients.<br/>Depending on the firmness of the ingredient, there may be a more pronounced shaking of the motor.<br/>Slight shaking may be caused by the motor.</p> | <p>Cut the hard ingredients into small pieces to release this situation.<br/>Choose soft fruits to juice.<br/>Still problems, contact after Sales Support Email:info@iamzchef.com</p>  |

## Chapter 7: Warranty

Thank you for purchasing our product, which has been made to meet high quality standards. The manufacturer's warranty covers the product for a period of 12 months from the date of purchase against manufacturing faults.

All AMZCHEF warranties are automatically kept track of in our system, so there is no need to register your product.

**Fabrikant/ Manufacturer**

Manufacturer: Zhongshan Jimi Electrical Appliance Co., Ltd.

Add.: No.2, Yucheng 2nd Road, Xiaolan Town, Zhongshan City, Guangdong China.

**EU Importeur/ EU Importer**

The Brand Center

Dieselstraat 5

7903AR Hoogeveen

Netherlands

04/2022