

- de Gebrauchsanweisung für Turbobürste
en Turbobrush Operating Instructions
nl Gebruiksaanwijzing voor de turboborstel
fr Mode d'emploi pour turbobrosse
it Istruzioni d'uso per turbospazzola
es Instrucciones de manejo para turbocepillo
pt Instruções de utilização para Escova Turbo
el Οδηγίες χρήσης για την βούρτσα Turbo
da Brugsanvisning til turbobørste
no Bruksanvisning for turbobørste
sv Bruksanvisning för turboborste
fi Turbo-mattosuuttimen käyttöohje
en (USA) Operating Instructions for Turbobrushes
ru Инструкция по эксплуатации турбощетки
pl Instrukcja użytkowania turboszczotki
ja ターボブラシ取扱説明書

STB 201 / STB 205

de - Sicherheitshinweise und Warnungen

Diese Turbobürste entspricht den vorgeschriebenen Sicherheitsbestimmungen. Ein unsachgemäßer Gebrauch kann zu Schäden an Personen und Sachen führen.

Lesen Sie vor dem ersten Gebrauch der Turbobürste die Gebrauchsanweisung. Dadurch schützen Sie sich und andere und vermeiden Schäden an dem Staubsauger und an der Turbobürste.

Bewahren Sie die Gebrauchsanweisung auf und geben Sie diese an einen eventuellen Nachbesitzer weiter!

Schalten Sie den Staubsauger immer nach Gebrauch, vor jedem Zubehörwechsel und vor jeder Reinigung / Wartung aus. Ziehen Sie den Netzstecker aus der Steckdose.

Bestimmungsgemäße Verwendung

► Benutzen Sie die Turbobürste ausschließlich zum Saugen und Bürsten trockener Flächen. Menschen und Tiere dürfen Sie mit der Turbobürste nicht absaugen oder abbürsten. Alle anderen Anwendungsarten, Umbauten und Veränderungen der Turbobürste sind unzulässig.

► Personen, die aufgrund ihrer physischen, sensorischen oder geistigen Fähigkeiten oder ihrer Unerfahrenheit oder Unkenntnis nicht in der Lage sind, die Turbobürste sicher zu bedienen, dürfen diese nicht ohne Aufsicht oder Anweisung durch eine verantwortliche Person benutzen.

Kinder im Umfeld

► Kinder unter acht Jahren müssen vom Staubsauger und der Turbobürste ferngehalten werden, es sei denn, sie werden ständig beaufsichtigt.

de - Sicherheitshinweise und Warnungen

- ▶ Kinder ab acht Jahren dürfen den Staubsauger und die Turbobürste nur ohne Aufsicht bedienen, wenn Ihnen der Staubsauger und die Turbobürste so erklärt wurden, dass sie den Staubsauger und die Turbobürste sicher bedienen können. Kinder müssen mögliche Gefahren einer falschen Bedienung erkennen und verstehen können.
- ▶ Kinder dürfen den Staubsauger und die Turbobürste nicht ohne Aufsicht reinigen oder warten.
- ▶ Beaufsichtigen Sie Kinder, die sich in der Nähe des Staubsaugers und der Turbobürste aufhalten. Lassen Sie Kinder niemals mit dem Staubsauger und der Turbobürste spielen.

Technische Sicherheit

- ▶ Kontrollieren Sie die Turbobürste vor der Benutzung auf sichtbare Schäden. Nehmen Sie beschädigte Teile nicht in Betrieb.
- ▶ Tauchen Sie die Turbobürste niemals in Wasser und reinigen Sie diese nur trocken oder mit einem leicht feuchten Tuch.

Sachgemäßer Gebrauch

- ▶ Schalten Sie den Staubsauger in Saugpausen grundsätzlich aus, um Gefahren zu vermeiden.
- ▶ Fassen Sie nicht in die laufende Bürstenwalze.
- ▶ Saugen Sie mit der Turbobürste nicht in Kopfnähe.
- ▶ Halten Sie Teile, wie z. B. Gardinen, Kleider, Schals von der Turbobürste fern.
- ▶ Saugen Sie keine leicht entflammaren oder explosiven Stoffe oder Gase auf und saugen Sie nicht an Orten, an denen solche Stoffe gelagert sind.

de - Sicherheitshinweise und Warnungen

- ▶ Saugen Sie keine Flächen ab, bei denen die Gefahr des Einsaugens oder Aufwickelns besteht.
- ▶ Saugen Sie keine Flüssigkeiten und keinen feuchten Schmutz auf. Lassen Sie feucht gereinigte oder schampunierte Flächen vor dem Absaugen vollständig trocknen.
- ▶ Saugen Sie keine glühende oder scheinbar verloschene Asche oder Kohle auf.

Miele haftet nicht für Schäden, die durch bestimmungswidrigen Gebrauch, falsche Bedienung und infolge von Nichtbeachtung der Sicherheitshinweise und Warnungen verursacht werden.

Eigenschaften der Turbobürste

Die Turbobürste wird vom Saugstrom des Staubsaugers angetrieben. Die Rotation der Bürstenwalze intensiviert die Aufnahme von Fäden, Haaren und Fusseln. Vier Laufrollen halten die Turbobürste auf einen Abstand von 1,5 mm zum Fußboden.

Einsatzempfehlung

Die Turbobürste ist besonders geeignet zur Aufnahme von Fasern und Haaren von kurzflorigen textilen Bodenbelägen.

Für die Reinigung von Hartböden ist die Bodendüse oder - falls vorhanden - eine Bodenbürste besser geeignet.

Beachten Sie jedoch in erster Linie die Reinigungs- und Pflegeanweisungen des Bodenbelag-Herstellers.

Nicht saugen dürfen Sie mit der Turbobürste

- Stark strukturierte oder unebene Fußböden. Die Bürste kann sonst Kontakt zum Fußboden bekommen und diesen beschädigen.
- Hochwertige, handgeknüpfte Teppiche, z. B. Berber, Perser usw. sowie extrem langflorige Teppiche und Teppichböden. Es besteht die Gefahr, dass Fäden gezogen werden.

Anwendung der Turbobürste

- Führen Sie die Turbobürste beim Saugen langsam vor und zurück, um den besten Saugeffekt zu erreichen.

Teppichfransen werden glatt gebürstet, wenn Sie die Turbobürste über die Fransen ziehen, immer vom Teppich zum Fußboden.

Turbobürste aufstecken

Typ STB 205

Diese Turbobürste ist auf Miele Staubsauger abgestimmt.

- Stecken Sie die Turbobürste anstelle der Bodendüse auf das Saugrohr. Die Verriegelung muss einrasten.

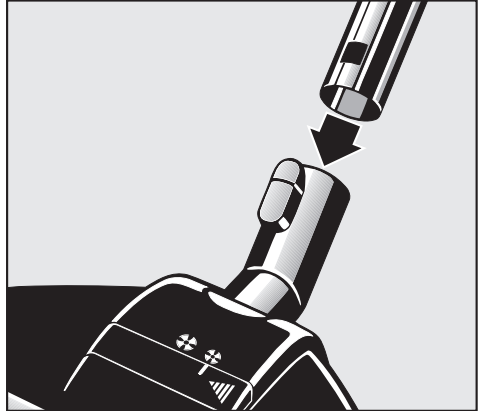

Typ STB 201 Vario

Diese Turbobürste hat einen verstellbaren Anschluss-Stutzen. Sie passt deshalb auf Saugrohre mit einem Durchmesser zwischen 30 und 38 mm. Betreiben Sie die Turbobürste jedoch nur mit leistungsstarken Staubsaugern.

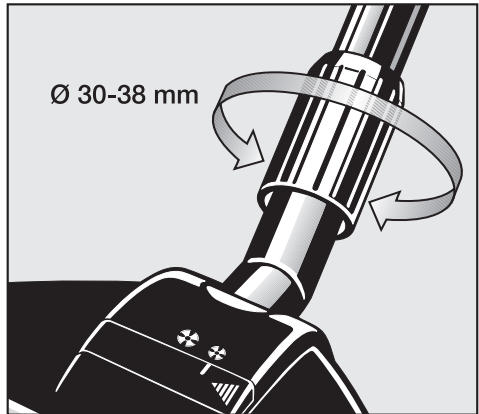

Nebenluftschieber öffnen

Die Turbobürste wird vom Saugstrom des Staubsaugers angetrieben. Bei dichtgewebten Teppichen kann die Drehzahl der Turbobürste abfallen, weil der Saugmund vom Teppichflor so dicht umschlossen wird, dass kein Saugstrom mehr fließen kann. Der Bürsteeffekt ist dann eventuell nicht zufriedenstellend.

- Öffnen Sie in diesem Fall den Nebenluftschieber (linker Bildausschnitt).

In allen anderen Fällen sollte der Nebenluftschieber geschlossen sein, damit die volle Saugleistung des Staubsaugers auf den Fußboden wirkt.

- Schließen Sie den Nebenluftschieber (rechter Bildausschnitt).

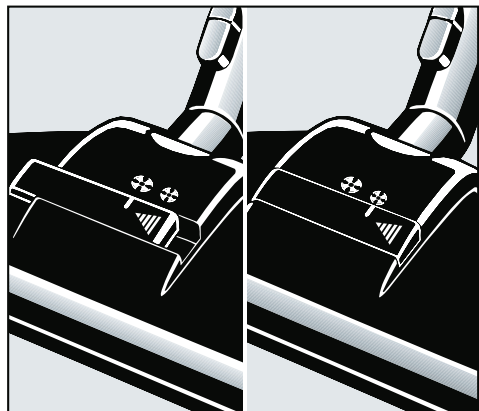

⚠ Schalten Sie den Staubsauger vor jeder Wartung der Turbobürste aus und ziehen Sie den Netzstecker aus der Steckdose.

Fäden und Haare entfernen

- Zerschneiden Sie Fäden und Haare, die sich um die Bürstenwalze gewickelt haben, mit einer Schere. Die Teilchen werden anschließend vom Staubsauger aufgesaugt.

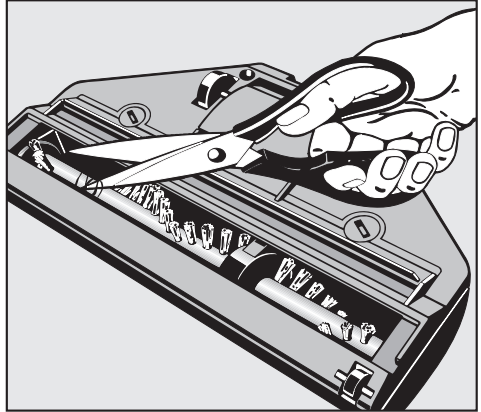

Bei hartnäckigen Verschmutzungen oder Verstopfungen im Innenraum der Turbobürste können Sie diese öffnen. Eventuell eingesaugte Grobteile lassen sich so leicht entfernen.

- Drehen Sie die beiden Verriegelungsschrauben mit einer Münze los und nehmen Sie die Walzenabdeckung ab.
- Entfernen Sie alle festhaftenden Schmutzteile aus dem Walzenraum und von der Bürstenwalze.

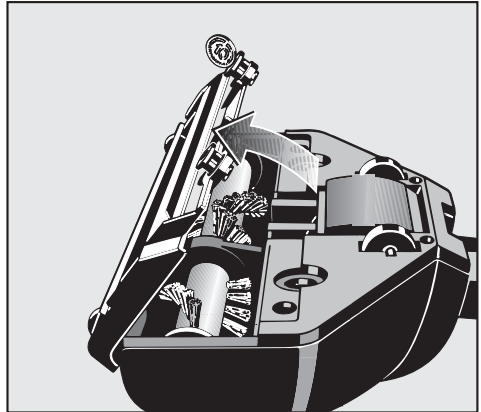

- Setzen Sie die Walzenabdeckung an und schließen Sie diese.
- Ziehen Sie die Verschluss-Schrauben fest.

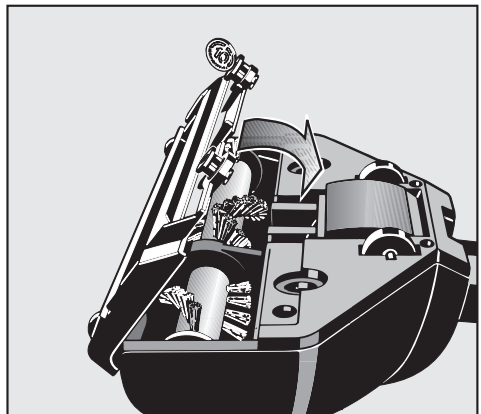

en - Warning and Safety instructions

The Turbobrush complies with statutory safety requirements. Improper use can, however, lead to personal injury and damage to property.

To avoid the risk of injury to yourself and others and of damage to the vacuum cleaner and to the Turbobrush, please read these instructions carefully before using it for the first time.

Keep these instructions in a safe place and ensure that new users are familiar with the content. Pass them on to any future owner.

Always disconnect the vacuum cleaner from the mains supply when you have finished using it, before changing over accessories, as well as for maintenance work and cleaning. Switch the vacuum cleaner off at the wall socket and unplug it.

Correct application

▶ The Turbobrush must only be used for household purposes to vacuum and brush dry floor surfaces. Do not use on people or animals.

Any other use, modification or alteration to the brush is at the owner's risk and could be dangerous.

▶ This Turbobrush can only be used by people with reduced physical, sensory or mental capabilities, or lack of experience or knowledge, if they are supervised whilst using it or have been shown how to use it in a safe way and understand and recognise the consequences of incorrect operation.

Safety with children

▶ Children under 8 years of age must be kept away from the vacuum cleaner and the Turbobrush unless they are constantly supervised.

- ▶ Children 8 years and older may only use the vacuum cleaner and Turbobrush unsupervised if they have been shown how to use them safely and recognise and understand the consequences of incorrect operation.
- ▶ Children must not be allowed to clean or maintain the vacuum cleaner and Turbobrush unsupervised.
- ▶ Please supervise children in the vicinity of the vacuum cleaner and Turbobrush and do not let them play with them.

Technical safety

- ▶ Before using the Turbobrush, check for any visible signs of damage. Do not use a damaged appliance or damaged accessories.
- ▶ Do not immerse the Turbobrush in water. Clean all parts with a dry or slightly damp cloth only.

Correct use

- ▶ Switch the vacuum cleaner off immediately during pauses to avoid danger.
- ▶ Never touch the roller brush while it is rotating.
- ▶ Do not use the Turbobrush at head level. Long hair, ties, scarves, etc. could become entangled in the roller brush.
- ▶ Keep the Turbobrush away from curtains, clothing, etc. as these could be vacuumed in and become entangled in the roller brush.
- ▶ Do not vacuum up any inflammable or combustible liquids or gases and do not vacuum in areas where such substances are stored.
- ▶ Do not vacuum any surfaces where there is a danger of items being sucked up or becoming entangled in the roller brush.

en - Warning and Safety instructions

- ▶ Do not vacuum up any water, liquid or damp dirt. Wait until any freshly cleaned or shampooed carpets or floor coverings are completely dry before attempting to vacuum.
- ▶ Do not vacuum up ashes or coals, whether glowing or apparently extinguished.

Miele cannot be held liable for damage caused by incorrect use or operation or by non-compliance with these Warning and Safety instructions.

Turbobrush features

The Turbobrush is operated by the suction power of the vacuum cleaner. It has a rotating roller brush which is very effective at picking up thread, hairs and fluff.

Four rollers maintain the brush 1.5 mm away from the floor.

Recommended use

The Turbobrush is particularly suitable for vacuuming thread and hair from cut pile carpeting.

The normal floorhead or one of the Miele floorbrushes should be used for cleaning hard floors, such as tiled or parquet floors.

It is also important to observe the flooring manufacturer's cleaning and care instructions.

The following should not be vacuumed using the Turbobrush:

- Floor surfaces with a variable or uneven profile. The brush might come into contact with the floor and cause damage.
- Carpets such as Saxony with very long pile, berber or sheepskin rugs and valuable hand-knotted carpets, e.g. Persian or similar. There is a danger of the threads being pulled out.

Using the Turbobrush

- To achieve the best effect, pass the Turbobrush slowly backwards and forwards over the carpet or floor covering.

For carpets with fringes always draw the Turbobrush from the carpet across the fringe towards the rest of the floor.

Fitting the Turbobrush

Model STB 205

This Turbobrush is intended for use with Miele vacuum cleaners.

- Instead of the usual floor attachment, fit the Turbobrush to the suction tube. Ensure that the locking device engages.

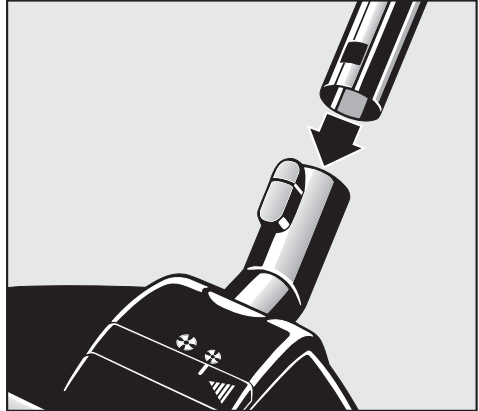

Model STB 201 Vario

This Turbobrush has an adapter, enabling it to be used with non-Miele vacuum cleaners. The adapter fits suction tubes with a diameter of between 30 and 38 mm. Only use the Turbobrush with high performance vacuum cleaners.

Opening the air adjustment slide

The brush is operated by the suction power of the vacuum cleaner. With deeper, dense pile carpets the roller brush may rotate more slowly. This is caused by the carpet pile creating a seal around the the mouth of the Turbobrush and hindering the flow of air. This will affect how well the carpet is brushed.

- To increase the airflow, open the air adjustment slide (left hand illustration).

In all other situations the air adjustment slide should be closed, to benefit from the full suction power.

- Close the air adjustment slide (right hand illustration).

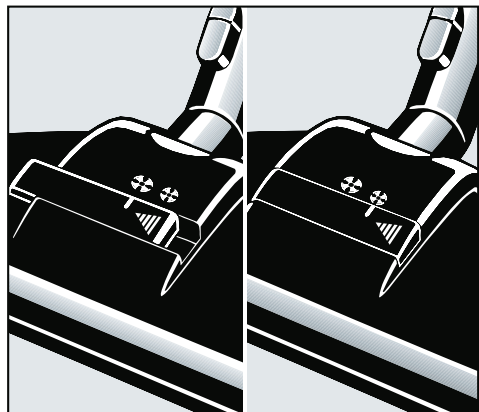
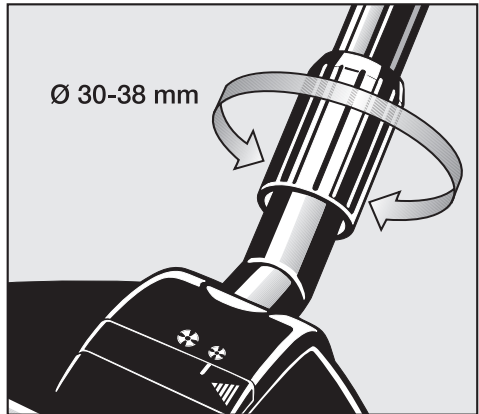

 Always disconnect the vacuum cleaner from the electrical supply for cleaning and maintenance work on the Turbobrush. Switch off at the wall socket and remove the plug.

Removing threads and hairs

- Cut any threads or hairs that have become entangled on the roller brush with a pair of scissors. Then run the vacuum cleaner to vacuum up the bits.

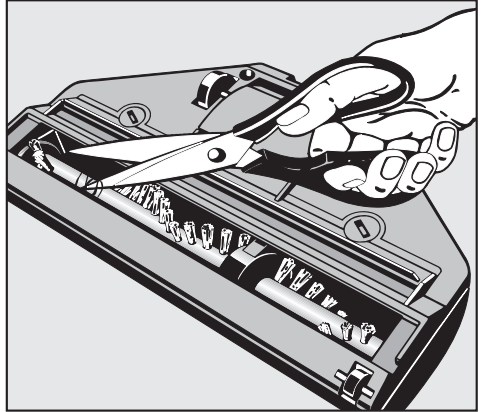

For more obstinate tangles or blockages inside the Turbobrush, the cover can be opened. Any large particles can then be easily removed.

- Loosen the locking screws on the underside of the brush with a coin and take off the roller cover.
- Remove any dirt in the brush compartment interior and from the roller brush.

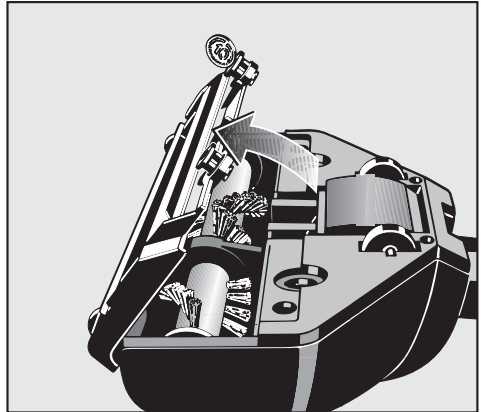

- Put the roller cover back on and close it.
- Tighten the locking screws.

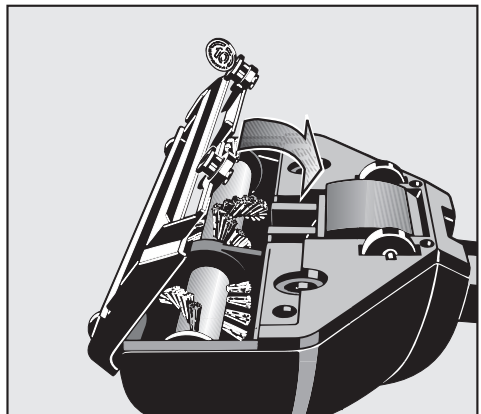

nl - Veiligheidsinstructies en waarschuwingen

Deze turboborstel voldoet aan de geldende veiligheidsvoorschriften. Onjuist gebruik kan persoonlijk letsel of beschadigingen tot gevolg hebben.

Lees de gebruiksaanwijzing voordat u de borstel voor het eerst gebruikt. Dat is veiliger voor uzelf en u voorkomt schade aan de stofzuiger en de borstel.

Bewaar de gebruiksaanwijzing en geef deze door aan een eventuele volgende eigenaar.

Schakel na gebruik, vóór het wisselen van hulpstukken en vóór onderhoudswerkzaamheden de stofzuiger uit. Trek de stekker uit de contactdoos.

Verantwoord gebruik

▶ De borstel is voor het zuigen en borstelen van droge oppervlakken. Ieder ander gebruik is niet toegestaan.

De specificaties van de borstel mogen niet worden gewijzigd. Mensen en dieren (kleding, vacht, etc.) mogen niet met de borstel worden gezogen of geborsteld.

▶ De borstel mag alleen worden gebruikt door personen die in staat zijn deze veilig te bedienen en die volledig op de hoogte zijn van de inhoud van de gebruiksaanwijzing!

Kinderen

▶ Houd kinderen onder acht jaar op een afstand, tenzij u voortdurend toezicht houdt.

nl - Veiligheidsinstructies en waarschuwingen

- ▶ Kinderen vanaf acht jaar mogen de stofzuiger en de borstel alleen zonder toezicht gebruiken als ze weten hoe ze deze veilig moeten bedienen. De kinderen moeten zich bewust zijn van de gevaren van een foutieve bediening.
- ▶ Kinderen mogen het apparaat en de borstel niet zonder toezicht reinigen of onderhouden.
- ▶ Houd kinderen in de gaten als deze zich in de buurt van de stofzuiger en de borstel bevinden. Laat kinderen nooit met de stofzuiger en de borstel spelen.

Technische veiligheid

- ▶ Controleer de borstel voor gebruik op zichtbare beschadigingen. Neem een beschadigde borstel niet in gebruik.
- ▶ Dompel de turboborstel nooit in water en reinig de borstel alleen droog of met een iets vochtige doek.

Veilig gebruik

- ▶ Schakel de stofzuiger uit als u even pauzeert. U vermijdt zo onnodige risico's.
- ▶ Raak de draaiende borstelas niet aan.
- ▶ Houd de borstel niet bij het hoofd.
- ▶ Houd de borstel niet te dicht bij voorwerpen zoals gordijnen, kleding, sjaals, etc.
- ▶ Zuig nooit licht ontvlambare of explosieve stoffen of gassen op in verband met explosiegevaar. Zuig ook nooit in een ruimte waar dergelijke stoffen opgeslagen liggen.

nl - Veiligheidsinstructies en waarschuwingen

- ▶ Zuig geen voorwerpen of materialen die kunnen worden opgezogen of opgewikkeld.
- ▶ Zuig nooit vloeistoffen of vochtig vuil op. Laat met water of sop gereinigde oppervlakken eerst helemaal opdrogen, voordat u gaat zuigen.
- ▶ Zuig nooit gloeiende as of kolen op.

Miele kan niet aansprakelijk worden gesteld voor schade die ontstaat door onjuist gebruik, door foutieve bediening en door het niet opvolgen van de veiligheidsinstructies en waarschuwingen.

Eigenschappen van de turboborstel

De turboborstel wordt door de zuigkracht van de stofzuiger aangedreven. Door het roteren van de borstelas worden draadjes en haren beter opgenomen.

Vier looprollen zorgen ervoor dat de borstel 1,5 mm boven de grond blijft.

Gebruik van de borstel

De borstel is met name geschikt voor het verwijderen van draadjes en haren van laagpolige textiele vloerbedekkingen.

Om harde vloerbedekkingen (zoals parket) te zuigen, adviseren wij het gebruik van de universele zuigmond of van een speciale borstel.

Houdt u zich echter in de eerste plaats aan de reinigings- en onderhoudsinstructies van de fabrikant van de vloerbedekking.

Oppervlakken die niet mogen worden gezogen:

- Vloeren met een grove structuur of met veel oneffenheden. De borstel zou dan de vloer kunnen raken en deze kunnen beschadigen.
- Hoogwaardige, met de hand geknoopte tapijten, zoals berbers en Perzische tapijten, alsmede hoogpolige tapijten en vloerbedekkingen. Er zouden draden uitgetrokken kunnen worden.

Gebruik van de turboborstel

- Schuif de borstel bij het zuigen rustig heen en weer. U bereikt dan het beste resultaat.

Tapijtfranjes borstelt u glad door de borstel over de fransjes te trekken. Beweeg de borstel steeds van het tapijt naar de vloer toe.

Het aanbrengen van de turboborstel

Model STB 205

Deze turboborstel is op Miele-stofzuigers afgestemd.

- Steek de turboborstel in plaats van de zuigmond op de zuigbuis. Er moet een duidelijke klik te horen zijn.

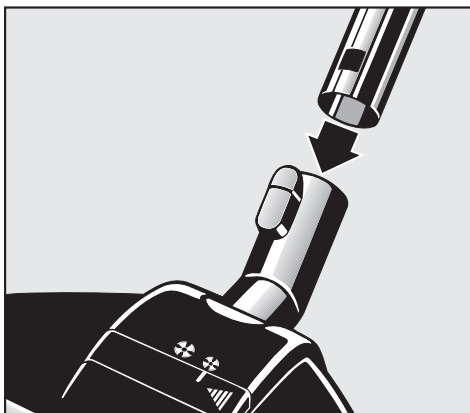

Model STB 201 Vario

Deze turboborstel heeft een verstelbaar aansluitstuk. Daardoor past de borstel op zuigbuizen met een diameter tussen 30 en 38 mm. Gebruik de turboborstel echter alleen voor stofzuigers met een grote zuigkracht.

Mechanische zuigkrachtregelaar openen

De turboborstel wordt aangedreven door de luchtstroom van de stofzuiger. Bij dichtgeweven vloerbedekking of tapijt kan de borstel langzamer gaan draaien, omdat de zuigmond zodanig door vezels wordt omsloten dat er nauwelijks lucht kan doorstromen. Het borsteleffect kan dan onvoldoende zijn.

- Zet in dat geval de mechanische zuigkrachtregelaar open (detail links).

In alle andere gevallen moet de mechanische zuigkrachtregelaar gesloten blijven, zodat de vloerbedekking met de volle zuigkracht gereinigd wordt.

- Sluit de mechanische zuigkrachtregelaar (detail rechts).

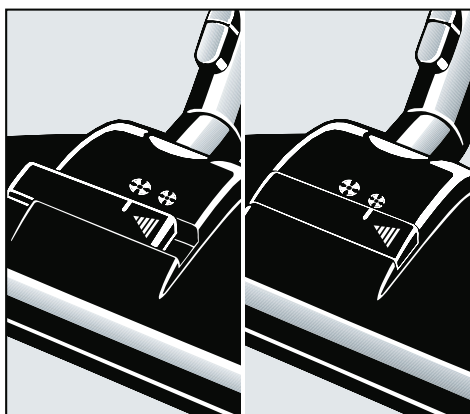
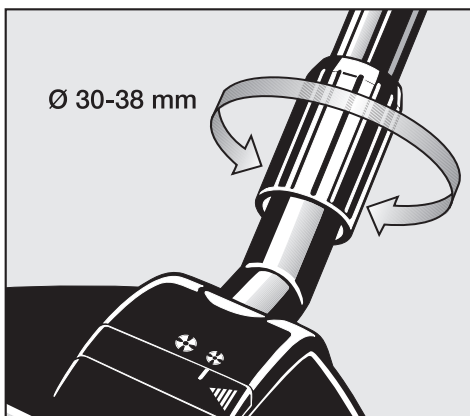

 Schakel de stofzuiger voor elk onderhoud aan de borstel uit en trek de stekker uit de contactdoos.

Draden en haren verwijderen

- Draadjes, haren en dergelijke die zich om de borstelas hebben gewikkeld, kunt u met een schaar doorknippen en verwijderen. U kunt ze later met de stofzuiger opzuigen.

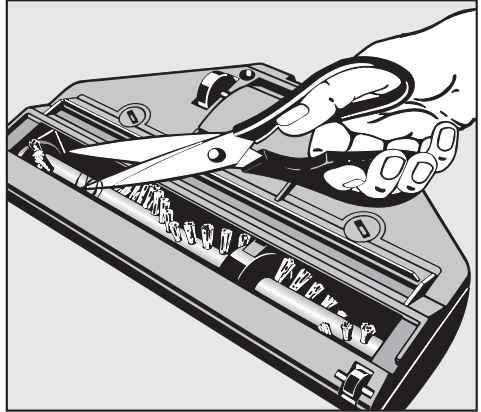

Bij hardnekkige verontreinigingen of bij een verstopping kunt u de borstel openen. Opgezogen grove delen kunt u dan eenvoudig verwijderen.

- Draai de twee vergrendelingsschroeven met een munt los en verwijder de borstelklep.
- Verwijder het vuil aan de binnenkant of de borstelas.

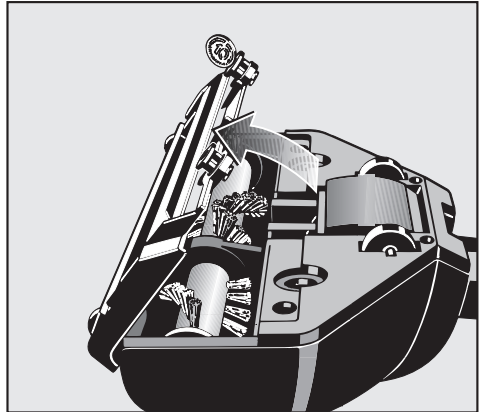

- Plaats de klep terug en sluit deze.
- Draai de schroeven weer aan.

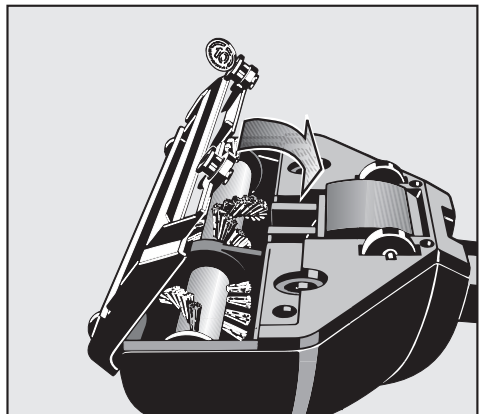

fr - Prescriptions de sécurité et mises en garde

Cette turbobrosse répond aux réglementations de sécurité en vigueur. Une utilisation non conforme comporte des risques de dommages matériels et corporels.

Lisez attentivement ce mode d'emploi avant d'utiliser cette turbobrosse pour la première fois. Vous vous protégerez et éviterez de détériorer votre aspirateur et votre turbobrosse.

Conservez ce mode d'emploi et remettez-le en cas de cession de cet accessoire.

Eteignez toujours l'aspirateur après utilisation, avant de le nettoyer ou si vous souhaitez procéder à une opération de maintenance ou changer un accessoire. Débranchez l'aspirateur de la prise murale.

Utilisation conforme

► Utilisez la turbobrosse exclusivement pour aspirer et broser des surfaces sèches. N'utilisez jamais cette turbobrosse pour broser ou aspirer des éléments se trouvant sur des animaux ou des personnes.

Toute autre utilisation, transformation ou modification apportée sur cet accessoire sont à proscrire !

► Les personnes qui en raison de déficiences physiques, sensorielles ou mentales, de leur inexpérience ou de leur ignorance, ne peuvent pas utiliser cette turbobrosse en toute sécurité ne doivent pas l'utiliser sans la surveillance et les instructions d'une personne responsable.

Précautions à prendre en présence d'enfants

► Tenez les enfants de moins de huit ans éloignés de la turbobrosse à moins qu'ils ne soient sous étroite surveillance.

- ▶ Les enfants de huit ans et plus ne sont autorisés à utiliser la turbobrosse sans la présence d'un adulte que s'il leur a été expliqué comment l'utiliser sans danger. Vérifiez qu'ils ont compris les risques encourus en cas de mauvaise manipulation de la turbobrosse.
- ▶ Les enfants ne sont pas autorisés à procéder au nettoyage ou à l'entretien de la turbobrosse hors de la surveillance d'un adulte.
- ▶ Ne laissez pas les enfants sans surveillance à proximité de la turbobrosse. Ne les laissez pas jouer avec la turbobrosse.

Sécurité technique

- ▶ Au moment de la livraison, vérifiez que la turbobrosse ne présente aucun dommage apparent. N'utilisez jamais des éléments qui présentent des dommages.
- ▶ Ne plongez jamais la turbobrosse dans l'eau. Nettoyez tous les éléments avec un chiffon sec ou légèrement humide.

Utilisation

- ▶ Eteignez toujours l'aspirateur quand vous faites une pause afin de prévenir tout danger potentiel.
- ▶ N'introduisez jamais vos doigts à l'intérieur de la brosse en fonctionnement.
- ▶ N'approchez jamais la turbobrosse d'un visage !
- ▶ N'approchez pas la turbobrosse de tissus (rideaux, écharpes, robes, jupes, etc.).
- ▶ N'aspirez jamais de substances ni de gaz inflammables ou avec risque d'explosion. N'aspirez jamais dans des locaux où sont stockés de tels produits !

fr - Prescriptions de sécurité et mises en garde

▶ N'aspirez jamais les surfaces susceptibles d'être avalées dans le tube d'aspiration ou de s'emmêler à l'appareil.

▶ N'aspirez jamais de liquides ou de poussières contenant de l'humidité ! Laissez sécher complètement les surfaces shampooinées avant de commencer à aspirer ces surfaces.

▶ N'aspirez jamais d'objets incandescents voire qui semblent éteints tels que des mégots, des cendres ou du charbon.

Miele ne peut être tenu pour responsable des dommages qui résulteraient d'une mauvaise utilisation ou non conforme aux prescriptions de sécurité et mises en garde.

Caractéristiques de la turbobrosse

C'est le flux d'aspiration de l'aspirateur qui entraîne la turbobrosse. La rotation de la brosse cylindrique multiplie l'efficacité d'aspiration des cheveux, des fils et des peluches.

Quatre roulettes permettent à la turbobrosse de rester à 1.50 mètre du sol.

Conseils d'utilisation

La turbobrosse est parfaite pour aspirer cheveux, poils et fils des tapis ou moquettes à poil court.

La brosse bipoissonnelle ou si possible la brosse parquets conviennent mieux au nettoyage des sols durs.

Toutefois, veuillez vous conformer aux conseils de nettoyage et d'entretien du fabricant du revêtement de sol.

N'approchez jamais la turbobrosse des :

- surfaces irrégulières ou en relief. La brosse entrerait en contact direct avec le sol et risquerait de l'abîmer.
- tapis de valeur tissés à la main (kilim, persans etc.) ou tapis et moquettes à poils très longs, le risque étant que des fibres soient arrachées.

Utilisation

- Pour un résultat d'aspiration optimal, passez la turbobrosse lentement, d'avant en arrière.

Pour lisser les franges des tapis, commencez toujours par passer la turbobrosse sur le bord du tapis puis tirez vers l'extrémité des franges.

Installer la turbobrosse

Type STB 205

Cette turbobrosse a été conçue tout spécialement pour les aspirateurs Miele.

- Remplacez la brosse bipositionnelle par la turbobrosse dans le tube d'aspiration jusqu'à ce que vous entendiez un déclic.

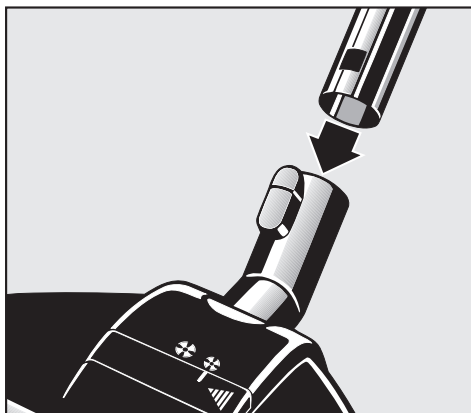

Type STB 201 Vario

Cette turbobrosse est équipée d'un dispositif de fermeture qui peut être adapté au diamètre du tuyau d'aspiration : de 30 à 38 mm. Veillez cependant à n'utiliser votre turbobrosse que sur des aspirateurs performants.

Ouvrir le curseur d'air additionnel

C'est le flux d'aspiration de l'aspirateur qui entraîne la turbobrosse. Or lorsqu'elle aspire des tapis épais, la turbobrosse est susceptible de ralentir. L'ouverture d'aspiration s'enfonce tellement dans le tapis que le flux d'aspiration n'a plus assez de place. Il se peut que le résultat ne soit pas satisfaisant.

- Le cas échéant, ouvrez le curseur d'air additionnel (encadré de gauche).

Dans les autres cas, laissez le curseur d'air additionnel fermé afin de concentrer toute la puissance d'aspiration à l'intérieur de l'appareil.

- Ouvrez le curseur d'air additionnel (encadré de droite).

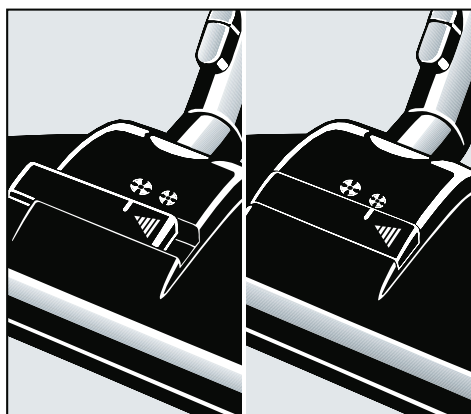
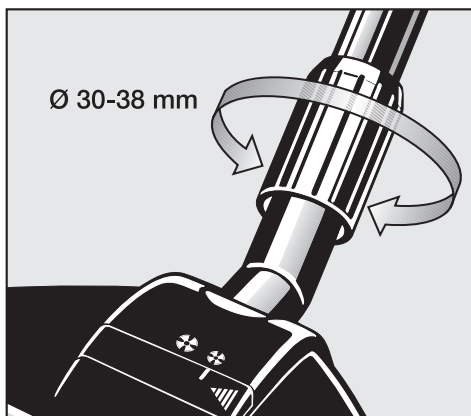

 Eteignez l'aspirateur et débranchez la prise murale de la turbobrosse avant toute opération de maintenance.

Eliminer fils et cheveux

- Avec des ciseaux, coupez les fils, poils et cheveux qui se sont enroulés autour de la brosse cylindrique avant de les aspirer.

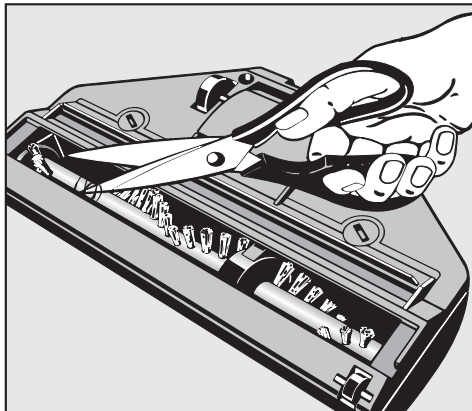

Afin de faciliter l'élimination de dépôts tenaces ou de désobstruer l'intérieur de la brosse, nous vous conseillons d'ouvrir la turbobrosse.

- Déverrouillez les vis de serrage avec une pièce de monnaie puis retirez la protection de la brosse cylindrique.
- Enlevez toutes les dépôts accumulés à l'intérieur de la brosse et du rouleau de brosse.

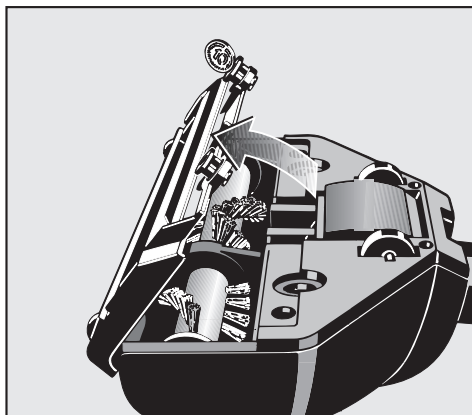

- Montez la protection de la brosse cylindrique et verrouillez celle-ci.
- Serrez les vis à fond.

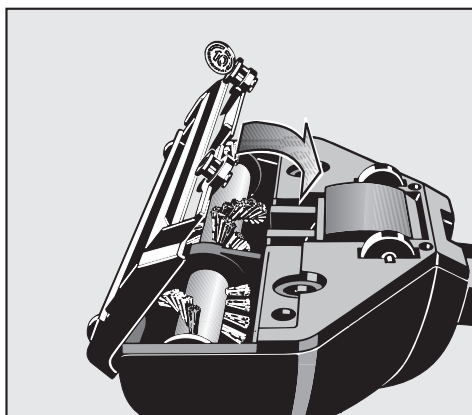

it - Istruzioni per la sicurezza e avvertenze

Questa turbospazzola è conforme alle vigenti norme di sicurezza. Un uso improprio può tuttavia provocare danni a persone e/o cose.

Prima di utilizzare la turbospazzola per la prima volta, leggere attentamente questo libretto di istruzioni; in questo modo si evitano pericoli per le persone e danni sia all'aspirapolvere che alla turbospazzola.

Conservare le istruzioni d'uso e consegnarle anche a eventuali altri utenti.

Spegnere l'aspirapolvere sempre dopo l'uso, prima di effettuare la pulizia, la manutenzione e la sostituzione degli accessori. Estrarre la spina dalla presa elettrica.

Uso previsto

► Utilizzare la turbospazzola unicamente per aspirare o spazzolare superfici asciutte. Non aspirare o spazzolare con la turbospazzola persone né animali.

Qualsiasi uso diverso da quello previsto, modifiche o trasformazioni della turbospazzola non sono ammessi.

► Le persone che per le loro capacità fisiche, sensoriali o psichiche o per la loro inesperienza o non conoscenza non siano in grado di utilizzare la turbospazzola, non devono farne uso senza la sorveglianza e la guida di una persona responsabile.

Bambini

► Tenere lontano dall'aspirapolvere e dalla turbospazzola i bambini al di sotto degli otto anni, oppure sorvegliarli costantemente.

- ▶ I bambini a partire dagli otto anni possono utilizzare l'aspirapolvere e la turbospazzola da soli solo se è stato loro chiaramente spiegato come funzionano e se sono in grado di usarli correttamente. È importante che sappiano riconoscere e comprendere quali pericoli possono derivare da un uso non corretto dell'apparecchio.
- ▶ I bambini non possono eseguire lavori di pulizia o manutenzione sull'aspirapolvere e sulla turbospazzola senza sorveglianza.
- ▶ Controllare i bambini quando sono vicini all'aspirapolvere o alla turbospazzola. Non permettere mai loro di giocare con l'aspirapolvere né con la turbospazzola.

Sicurezza tecnica

- ▶ Prima di usare la turbospazzola, controllare che non siano presenti danni visibili. Non mettere in funzione componenti danneggiati.
- ▶ Non immergere mai per nessun motivo la turbospazzola in acqua; pulirla solamente con un panno asciutto oppure leggermente inumidito.

Impiego corretto

- ▶ Spegnere sempre l'aspirapolvere se si fa una pausa, per evitare qualsiasi pericolo.
- ▶ Non infilare mai le dita o le mani nel rullo mentre è in movimento.
- ▶ Non aspirare con la turbospazzola ad altezza della testa.
- ▶ Tenere lontani dalla turbospazzola oggetti come tende, abiti, sciarpe.
- ▶ Non aspirare sostanze facilmente infiammabili o esplosive né gas; non passare l'aspirapolvere nemmeno in locali dove tali sostanze sono depositate.

it - Istruzioni per la sicurezza e avvertenze

- ▶ Non aspirare superfici che per la loro conformazione possano essere aspirate o arrotolate sul rullo.
- ▶ Non aspirare sostanze liquide né sporco umido. Se le superfici sono state lavate o passate con la schiuma, aspettare che siano completamente asciutte prima di aspirarle.
- ▶ Non aspirare carbone o cenere ardenti o apparentemente spenti.

Miele non risponde per i danni causati da un uso diverso da quello previsto, da impostazioni sbagliate dell'apparecchio e dall'inosservanza delle istruzioni per la sicurezza e delle avvertenze.

Caratteristiche turbospazzola

La turbospazzola viene azionata dalla corrente d'aria generata dall'aspirapolvere.

La rotazione del rullo intensifica la raccolta di fili, capelli e lanugine.

Quattro rotelle mantengono la turbospazzola a una distanza di 1,5 mm dal pavimento.

Consigli per l'uso

La turbospazzola è particolarmente adatta alla raccolta di fili e capelli da moquette e tappeti a pelo corto.

Per la pulizia dei pavimenti duri è più adatta - qualora presente - una bocchetta universale oppure una spazzola per pavimenti.

Attenersi innanzitutto alle indicazioni del produttore del pavimento, del tappeto o della moquette sulla pulizia.

Non aspirare con la turbospazzola:

- pavimenti molto strutturati e irregolari. La spazzola potrebbe toccare il pavimento e danneggiarlo.
- tappeti pregiati, annodati a mano come tappeti berberi, persiani né tappeti e moquette a pelo molto lungo. Sussiste il pericolo di tirare i fili.

Impiego della turbospazzola

- Per aspirare in modo corretto, muovere la turbospazzola lentamente avanti e indietro sulla superficie da passare.

Per lisciare le frange dei tappeti, usare la turbospazzola sulle frange sempre dall'interno verso l'esterno ovvero dal tappeto al pavimento.

Montare la turbospazzola

Tipo STB 205

Questa turbospazzola è stata ideata appositamente per gli aspirapolvere Miele.

- Infilare la turbospazzola al posto della bocchetta universale sul tubo aspirante. Far assolutamente incastrare il fermo.

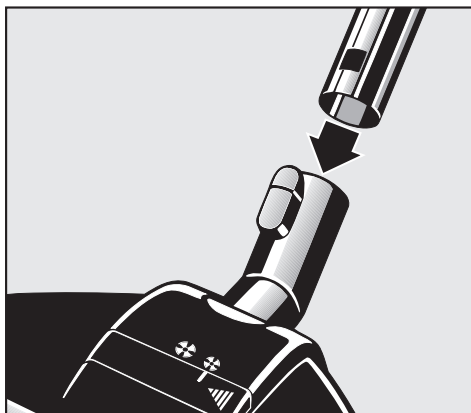

Tipo STB 201 Vario

Questa turbospazzola è dotata di un supporto di collegamento regolabile. Per questo motivo si adatta a tubi aspiranti con un diametro tra i 30 e i 38 mm. Utilizzare la turbospazzola solo con aspirapolvere potenti.

Aprire l'aria secondaria

La turbospazzola viene azionata dalla corrente d'aria generata dall'aspirapolvere. Con i tappeti a trama fitta il numero di giri della turbospazzola può diminuire, perché l'apertura di aspirazione viene serrata così saldamente che non circola più la corrente d'aria. L'effetto di aspirazione in tal caso non risulterà soddisfacente.

- Aprire in questo caso l'aria secondaria (v. immagine a sinistra).

In tutti gli altri casi l'aria secondaria dovrebbe restare chiusa, di modo da ottenere la massima prestazione di aspirazione sul pavimento.

- Chiudere l'aria secondaria (v. immagine a destra).

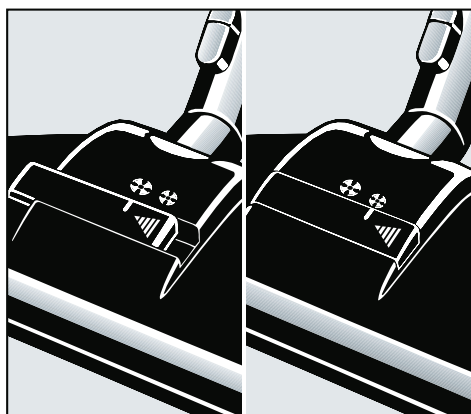
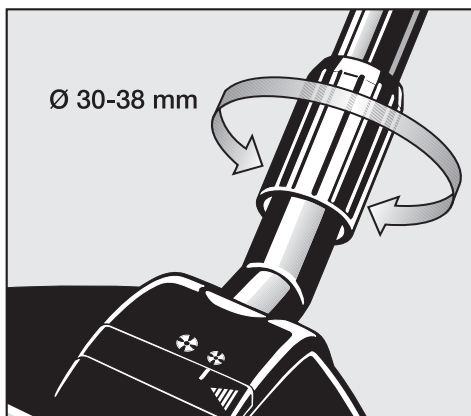

 Spegnere sempre l'aspirapolvere prima di qualsiasi intervento di manutenzione sulla turbospazzola ed estrarre la spina dalla presa elettrica.

Togliere fili e capelli

- Tagliare con una forbice fili e capelli che si fossero arrotolati sul rullo. Aspirare quindi i residui.

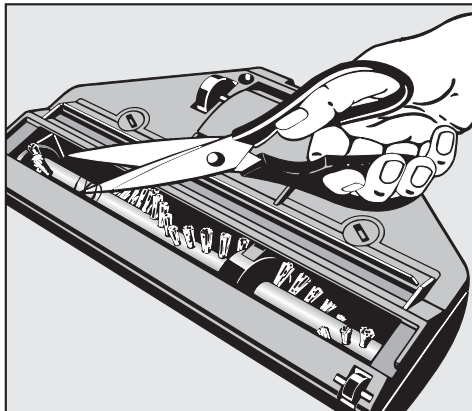

Se fosse molto sporca o intasata, la turbospazzola può essere aperta per rimuovere lo sporco al suo interno. In questo modo è più facile rimuovere lo sporco grossolano.

- Servendosi di una moneta svitare entrambe le viti di chiusura e rimuovere la copertura del rullo.
- Rimuovere dall'interno e dal rullo le particelle di sporco attaccatevi.

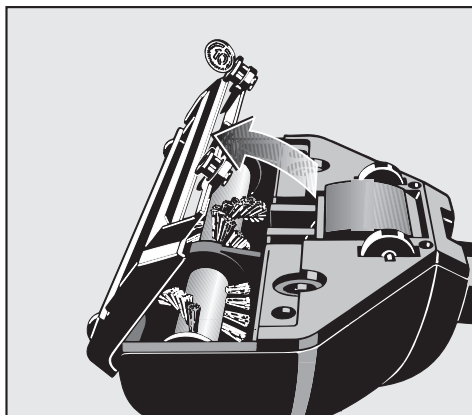

- Riposizionare la copertura e chiuderla.
- Avvitare correttamente le viti di chiusura.

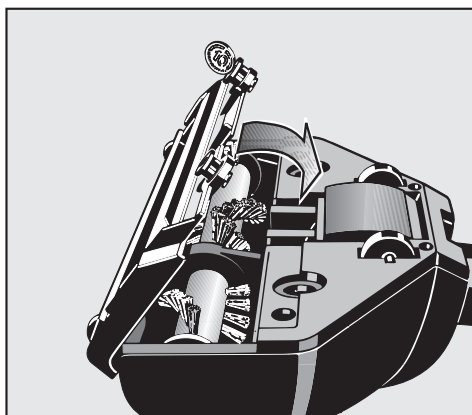

es - Advertencias e indicaciones de seguridad

Este turbo-cepillo cumple las normativas establecidas en materia de seguridad. Sin embargo, el uso indebido del mismo puede provocar daños físicos y materiales.

Lea las instrucciones de manejo antes de utilizar por primera vez el turbo-cepillo. De esta forma se protegerá Vd. y evitará daños en el aspirador y en el turbo-cepillo.

¡Guarde estas instrucciones de manejo en lugar seguro y entréguelas a un posible propietario posterior!

Después del uso y antes de limpiar o realizar cualquier trabajo de mantenimiento, desconecte siempre el aspirador y desenchufe la clavija de la base del enchufe.

Uso apropiado

► Utilice el turbo-cepillo exclusivamente para aspirar superficies secas y cepillar suelos secos. No se deberá utilizar el turbo-cepillo para aspirar o cepillar partes del cuerpo humano o de animales. El resto de usos, cambios y modificaciones del turbo-cepillo quedan prohibidos.

► Aquellas personas que por motivo de una incapacidad física, sensorial o mental, inexperiencia o desconocimiento no estén en condiciones de manejar el turbo-cepillo de una forma segura, no podrán hacer uso de él sin la supervisión o permiso de un responsable.

Niños en las inmediaciones

- ▶ Los niños menores de ocho años deben permanecer alejados del aspirador y del turbo-cepillo, a no ser que estén vigilados en todo momento.
- ▶ El uso del turbo-cepillo por parte de niños mayores de ocho años sin supervisión está permitido solamente si se les ha explicado el manejo del aspirador de tal forma que puedan utilizarlo de forma segura. Los niños deben poder reconocer los posibles peligros originados por un manejo incorrecto del mismo.
- ▶ Los niños no deben limpiar o conectar el aspirador o el turbo-cepillo sin supervisión.
- ▶ Preste continua atención a los niños que se encuentren cerca del turbo-cepillo. No deje jamás que los niños jueguen con el aspirador o con el turbo-cepillo.

Seguridad técnica

- ▶ Antes de la puesta en servicio, compruebe que el turbo-cepillo no presente daños externos visibles. No utilice nunca piezas defectuosas.
- ▶ No sumerja nunca el turbo-cepillo en agua y límpielo sólo con un paño seco o ligeramente húmedo.

Uso apropiado

- ▶ Desconecte el aspirador inmediatamente en los descansos, a fin de evitar cualquier riesgo.
- ▶ Durante la aspiración, no toque el rodillo mientras gira.
- ▶ No aspire con el turbo-cepillo cerca de la cabeza.

es - Advertencias e indicaciones de seguridad

- ▶ No acerque el turbo-cepillo a objetos como cortinas, prendas de vestir o bufandas.
- ▶ No aspire sustancias fácilmente inflamables o explosivas ni gases y no pase el aspirador en los lugares donde se encuentran almacenadas estas sustancias.
- ▶ No aspire superficies donde exista el riesgo de aspirar o enrollar objetos.
- ▶ No aspire líquidos o suciedad húmeda. Después de la limpieza húmeda o con limpiadores de espuma de superficies, cerciórese de que estén totalmente secas antes de pasar el aspirador.
- ▶ No aspire ascuas ni carbón encendidos o aparentemente apagados.

Miele no se hace responsable de los daños y perjuicios ocasionados por el uso indebido o manejo incorrecto del aparato o por ignorar las indicaciones y advertencias de seguridad.

Propiedades del turbo-cepillo

El turbo-cepillo se acciona con la corriente de aspiración del aparato. La rotación de los rodillos favorece la eliminación de hilos, pelos o pelusas. Cuatro ruedas separan el turbo-cepillo a una distancia de 1,5 mm del suelo.

Recomendaciones de uso

El turbo-cepillo está especialmente indicado para retirar fibras y cabellos de alfombras o felpudos de pelo corto.

Para limpiar suelos duros resulta más apropiado el cepillo universal o, en caso de estar disponible, cepillo para parquet.

Recomendamos que consulte primero las instrucciones de limpieza y conservación del fabricante de su revestimiento de suelo.

En ningún caso se recomienda que utilice el turbo-cepillo para aspirar

- Pavimentos que presenten fuertes texturas y superficies desiguales. El cepillo podría entrar en contacto con el suelo y dañarlo.
- Alfombras valiosas hechas a mano, como alfombras bereberes, persas, etc. así como alfombras o moquetas de pelo muy largo, ya que es posible que se rompan y se desprendan hilos.

Utilización del turbo-cepillo

- Al aspirar, desplace lentamente el turbo-cepillo hacia delante y hacia atrás para lograr una eficacia de aspiración óptima.

Puede cepillar los flecos de las alfombras pasando el turbo-cepillo por los flecos desde la alfombra hacia el pavimento.

Acoplar el turbo-cepillo

Modelo STB 205

Este turbo-cepillo ha sido creado específicamente para los aspiradores Miele.

- Acople el turbo-cepillo al aspirador, en lugar de la tobera. El bloqueo debe encajar perfectamente.

Modelo STB 201 Varío

Este turbo-cepillo dispone de una toma de conexión ajustable. Encaja en el tubo de aspiración con un diámetro de entre 30 y 38 mm. Accione el turbo-cepillo solo con las potencias de aspiración fuertes.

Abrir el pasador para entrada auxiliar de aire

El turbo-cepillo se acciona mediante la corriente de succión del aspirador. El número de revoluciones puede disminuir en caso de alfombras de tejido grueso, ya que la boca de succión se queda tan pegada a la superficie de la alfombra que impide que haya corriente de succión. En estos casos el efecto del cepillado podría resultar insatisfactorio.

- En este caso, abra el pasador para una entrada auxiliar de aire (imagen de la izquierda).

En el resto de casos, el pasador puede estar cerrado, para que la potencia de absorción del aspirador no disminuya.

- Cierre el pasador para una entrada auxiliar de aire (imagen de la izquierda).

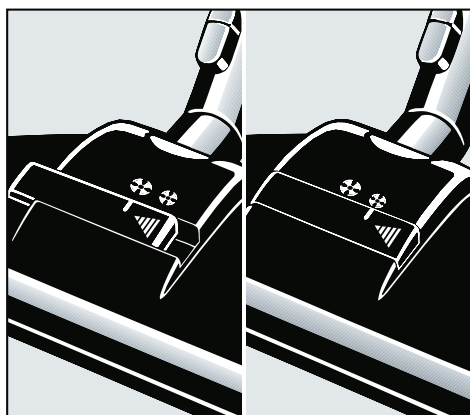
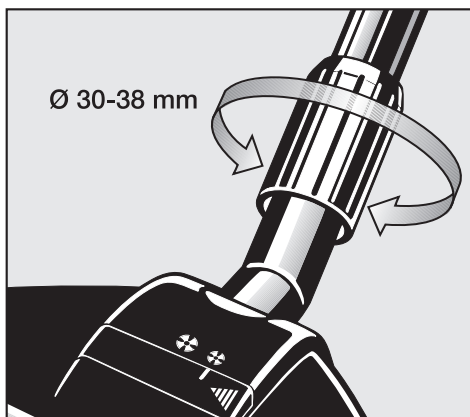
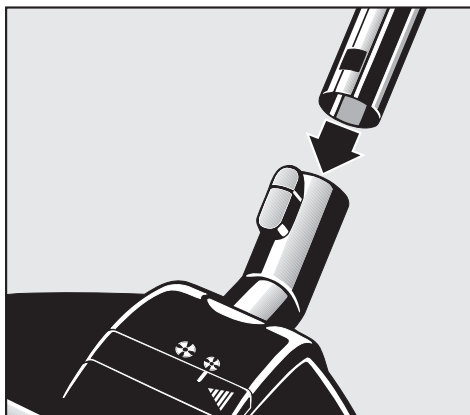

 Antes de llevar a cabo cualquier trabajo de mantenimiento, desconecte el turbo-cepillo y desenchúfelo de la red eléctrica.

Retirar hilos y cabellos

- Corte los hilos y pelos que se hayan enrollado en el cepillo cilíndrico con unas tijeras. Los restos se aspiran posteriormente con el aspirador.

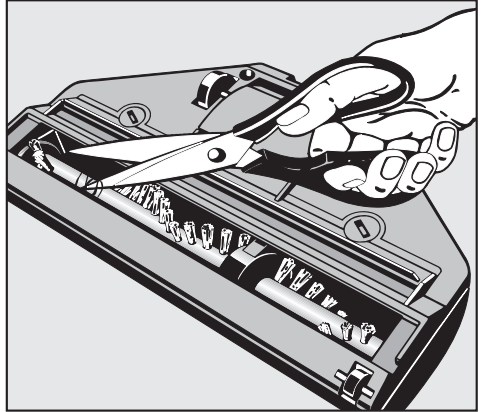

Puede abrir la manguera de aspiración en caso de suciedad resistente u obstrucción en el interior del turbo-cepillo. De esta manera también podrá eliminar fácilmente los elementos de mayor tamaño que hayan sido aspirados.

- Afloje los dos tornillos de bloqueo con una moneda y retire la tapa del rodillo.
- Elimine la suciedad adherida al interior y al rodillo.

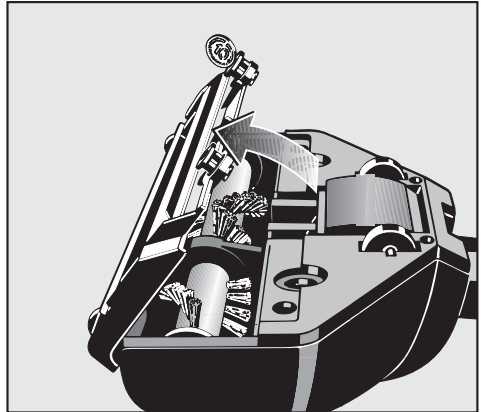

- Coloque la tapa del rodillo y ciérrela.
- apriete los tornillos de cierre.

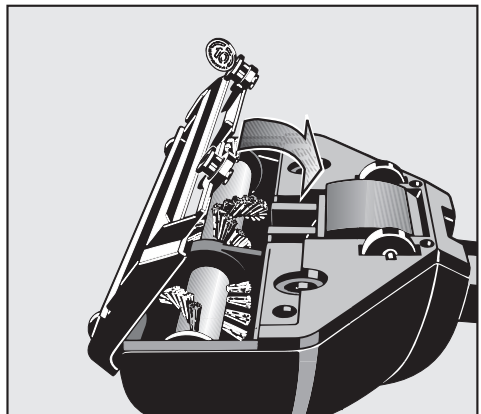

pt - Medidas de segurança e precauções

Esta escova turbo corresponde às normas de segurança em vigor. Utilização inadequada pode ter consequências graves para o aparelho e utilizador.

Leia as instruções de utilização antes de iniciar o primeiro funcionamento com a escova turbo. Desta forma não só se protege como evita anomalias no aspirador e na escova.

Guarde o livro de instruções para que possa consultar sempre que necessário!

Desligue sempre o aspirador após a utilização, antes de qualquer mudança de acessórios e antes de efectuar trabalhos de limpeza e manutenção. Retire a ficha da tomada.

Utilização adequada

► Utilize a escova turbo só para aspirar e escovar superfícies secas. Pessoas e animais não podem ser aspirados ou escovados com a escova turbo.

Outra utilização ou alterações não são permitidas.

► Pessoas que devido às suas capacidades físicas, sensoriais ou psíquicas ou ainda por inexperiência ou desconhecimento, não estejam em condições de utilizar a escova turbo com segurança, não a podem utilizar sem serem vigiadas ou orientadas por uma pessoa responsável.

Crianças

► Crianças menores de oito anos de idade devem ser mantidas afastadas do aspirador e da escova turbo, a menos que sejam supervisionadas em todos os momentos.

- ▶ Crianças a partir de oito anos de idade só podem utilizar o aspirador e a escova turbo sem serem vigiadas, se lhes foi explicado o seu funcionamento de forma que possam utilizar o aspirador e a escova com segurança. As crianças devem ter capacidade para reconhecer e compreender o perigo de uma utilização incorrecta.
- ▶ As crianças não devem efectuar trabalhos de limpeza ou manutenção no aspirador ou na escova turbo sem serem vigiadas.
- ▶ Vigie as crianças que estejam perto do aspirador e da escova turbo. Não permita que as crianças brinquem com o aspirador e com a escova turbo.

Segurança técnica

- ▶ Antes de iniciar a aspiração verifique se a escova turbo apresenta algum dano. Não ponha uma peça avariada a funcionar.
- ▶ Não mergulhe a escova turbo em água e efectue a sua limpeza a seco ou com um pano húmido.

Utilização adequada

- ▶ Desligue o aspirador mesmo no caso de curtas paragens, para evitar qualquer perigo.
- ▶ Não toque no rolo da escova durante o funcionamento.
- ▶ Mantenha a escova turbo afastada da sua cabeça durante a aspiração.
- ▶ Mantenha peças como por ex. cortinados, vestuário, lenços etc. afastados da escova turbo.
- ▶ Não aspire produtos de inflamação fácil, explosivos ou gases. Não aspire igualmente o local onde estes produtos estão armazenados.

pt - Medidas de segurança e precauções

- ▶ Não aspire superfícies que possam ser sugadas ou ficar enroladas.
- ▶ Não aspire líquidos nem sujidade húmida. Superfícies acabadas de limpar a húmido, devem estar completamente secas antes de serem aspiradas.
- ▶ Não aspire carvão e objectos incandescentes ou que aparentem estar apagados.

A Miele não pode ser responsabilizada por qualquer dano causado por uso inadvertido e utilização incorrecta devido à não observação das instruções de utilização e de segurança.

Características da escova turbo

A escova turbo é accionada através da corrente de sucção do aspirador.

A rotação do rolo da escova intensifica a recolha de linhas, cabelos e algodão.

Os quatro rodízios mantêm a escova a 1,5 mm de distância do chão.

Recomendações de utilização

A escova turbo é especialmente adequada para aspirar linhas e cabelos de tapetes e alcatifas de pelo curto.

Para aspirar pavimento duro utilize a escova de aspiração.

Em primeiro lugar deve seguir sempre as indicações sobre limpeza e manutenção indicadas pelo respectivo fabricante do pavimento ou revestimento.

Com a escova turbo não pode aspirar

- Pavimento estruturado ou irregular. A escova pode entrar em contacto com o chão e provocar danos.
- Tapetes valioso feitos à mão, como por exemplo carpetes Persas, assim como tapetes e alcatifas de pelo muito alto. Existe risco dos fios poderem ser puxados.

Utilização da escova turbo

- Ao aspirar deslize a escova turbo de trás para a frente para obter o melhor efeito de aspiração.

As franjas dos tapetes ficam escovadas e lisas deslizando a escova turbo desde o tapete até à extremidade da franja.

Encaixar a escova turbo

Modelo STB 205

Esta escova turbo foi projectada para os aspiradores Miele.

- Encaixe a escova turbo no tubo em vez da escova de aspiração. O bloqueio tem de prender.

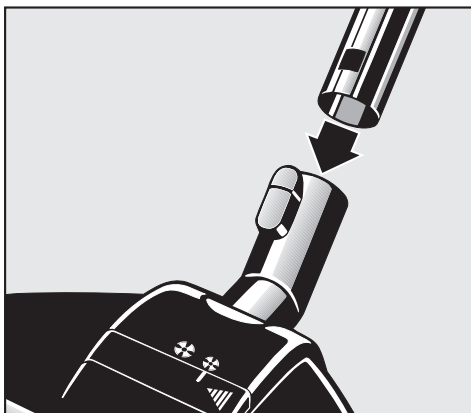

Modelo STB 201 Vario

Esta escova turbo tem um canhão de ligação ajustável. Podendo, por isso ser utilizada em tubos com 30 a 38 mm de diâmetro. Utilize a escova turbo somente em aspiradores de potência elevada.

Abrir o regulador de ar

A escova turbo é accionada através da corrente de sucção do aspirador. No caso de tapetes de pelo alto as rotações da escova podem baixar se o bocal de aspiração fica tapado por pelos dos tapetes de forma que a corrente de sucção não passa devidamente e o efeito desejado poderá não ser satisfatório.

- Neste caso abra o regulador de ar (fig. à esquerda)

Em todos os outros casos deve manter o regulador de ar fechado para que a potência de sucção do aspirador seja eficaz.

- Feche o regulador de ar (fig. à direita).

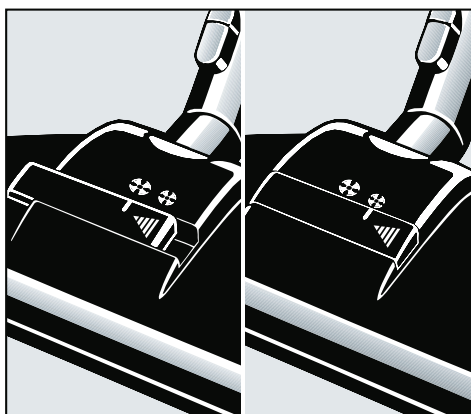
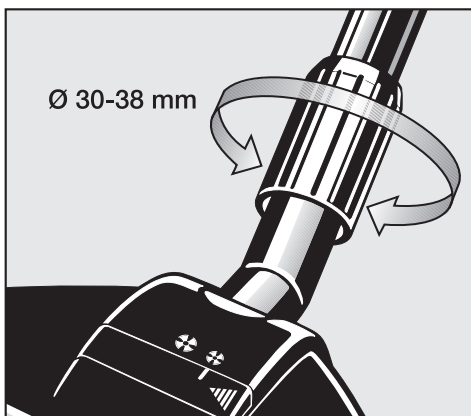

 Desligue o aspirador sempre que efectuar qualquer trabalho de manutenção na escova turbo e retire a ficha da tomada.

Eliminar linhas e cabelos

- Cabelos ou linhas que eventualmente se enrolem na escova circular devem ser cortados com uma tesoura. Após voltar a ligar o aspirador os cabelos ou linhas serão aspirados automaticamente.

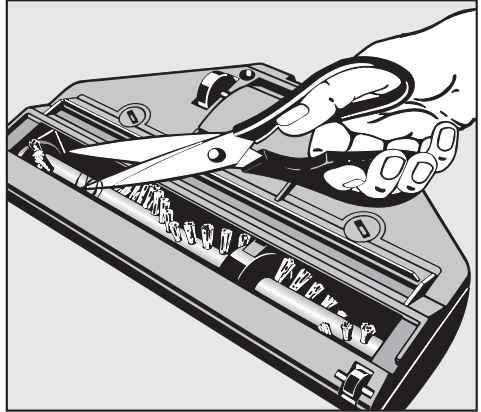

No caso de sujidade mais renitente ou bloqueio pode abrir a tampa de protecção da escova. Assim será mais fácil limpar e retirar a sujidade que eventualmente esteja a provocar obstrução.

- Desaperte os parafuso utilizando uma moeda e retire a tampa de resguardo.
- Elimine toda a sujidade que se tenha depositado no interior e também no rolo da escova.
- Encaixe a cobertura do rolo novamente e feche-a.
- Aperte os parafusos completamente.

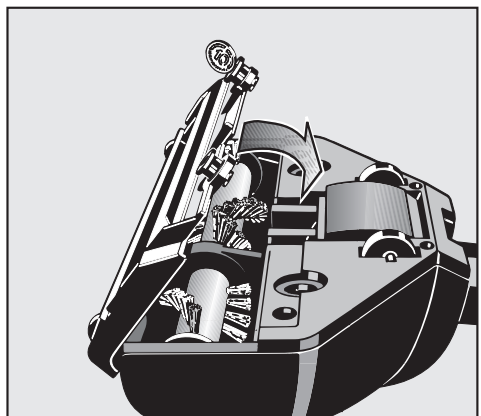
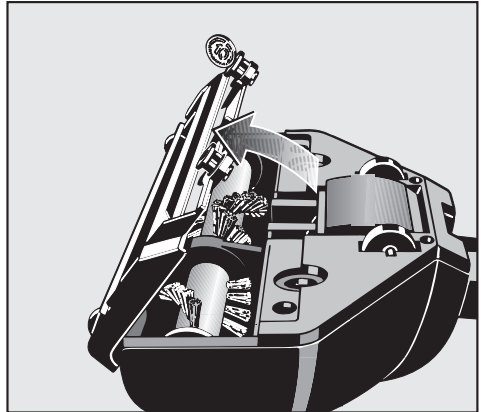

ει - Υποδείξεις ασφαλείας

Αυτή η βούρτσα Turbo ανταποκρίνεται πλήρως στις προδιαγραφές ασφαλείας ηλεκτρικών συσκευών. Η απρόσεκτη όμως χρήση της μπορεί καμιά φορά να προκαλέσει ζημιά σε ανθρώπους και αντικείμενα.

Διαβάστε με προσοχή τις οδηγίες χρήσης πριν χρησιμοποιήσετε για πρώτη φορά τη βούρτσα Turbo. Έτσι προστατεύετε τον εαυτό σας και τους άλλους, αλλά και την ηλεκτρική σκούπα και τη βούρτσα από οποιαδήποτε βλάβη.

Φυλάξτε και ακολουθείτε πάντα τις οδηγίες χρήσης, και σε περίπτωση αλλαγής ιδιοκτήτη της βούρτσας, μην παραλείψετε να του παραδώσετε και τις οδηγίες χρήσης.

Διακόπτετε τη λειτουργία της ηλεκτρικής σκούπας πάντα μετά από κάθε χρήση, όταν αλλάζετε εξαρτήματα και πριν από κάθε καθαρισμό και συντήρηση. Βγάζετε το φισ από την πρίζα.

Χρήση σύμφωνα με τους κανονισμούς

▶ Η χρήση αυτής της βούρτσας Turbo είναι μόνο για το σκούπισμα και το βούρτσισμα στεγνών επιφανειών. Δεν επιτρέπεται να τη χρησιμοποιήσετε σε ανθρώπους και ζώα. Οποιαδήποτε άλλη χρήση, μετατροπή ή αλλαγή στη βούρτσα Turbo δεν επιτρέπεται.

▶ Δεν επιτρέπεται η χρήση της βούρτσας Turbo από άτομα, τα οποία λόγω της ψυχικής ή διανοητικής τους κατάστασης, της έλλειψης εμπειρίας ή λόγω άγνοιας δεν είναι σε θέση να την χειριστούν με ασφάλεια. Επιτρέπεται μόνο υπό την επιτήρηση ή τις οδηγίες ενός άλλου υπεύθυνου ατόμου.

Παιδιά στον περιβάλλοντα χώρο

- ▶ Πρέπει να κρατάτε μακριά από την ηλεκτρική σκούπα και τη βούρτσα Turbo παιδιά κάτω των οκτώ ετών, εκτός εάν βρίσκονται διαρκώς υπό την επιτήρησή σας.
- ▶ Η χρήση της σκούπας και της βούρτσας Turbo από παιδιά άνω των οκτώ ετών μπορεί να γίνει, μόνο εφόσον σιγουρευτείτε απόλυτα, ότι έχουν καταλάβει το χειρισμό τους και ότι τους έχουν γίνει κατανοητοί οι κίνδυνοι ενός λανθασμένου χειρισμού.
- ▶ Τα παιδιά δεν επιτρέπεται να καθαρίζουν τη σκούπα και τη βούρτσα Turbo και να κάνουν εργασίες συντήρησης σε αυτές χωρίς επιτήρηση.
- ▶ Επιτηρείτε πάντα τα παιδιά που παίζουν κοντά στη σκούπα και τη βούρτσα Turbo και μην τα αφήνετε ποτέ να παίζουν με αυτές.

Τεχνική ασφάλεια

- ▶ Πριν τη χρήση ελέγχετε τη βούρτσα Turbo για τυχόν ορατές ζημιές. Αν τα μέρη της παρουσιάζουν κάποια ζημιά, δεν επιτρέπεται να τα θέσετε σε λειτουργία.
- ▶ Μη βυθίζετε ποτέ τη βούρτσα Turbo μέσα σε νερό. Την καθαρίζετε με ένα στεγνό ή ένα καλά στυμμένο υγρό πανί.

Σωστή χρήση

- ▶ Βασικά θέτετε εκτός λειτουργίας την ηλεκτρική σκούπα στα διαλείμματα σκουπίσματος, για να αποφύγετε πιθανούς κινδύνους.
- ▶ Προσέχετε να μην αγγίζετε τον περιστρεφόμενο κύλινδρο της βούρτσας Turbo.

ει - Υποδείξεις ασφαλείας

- ▶ Μην πλησιάζετε ποτέ στο πρόσωπό σας τη βούρτσα Turbo.
- ▶ Κρατάτε μακριά από τη βούρτσα Turbo αντικείμενα, όπως κουρτίνες, φορέματα, κασκώλ.
- ▶ Μη σκουπίζετε εύφλεκτα ή εκρηκτικά υλικά ή αέρια και μη σκουπίζετε σε χώρους που αποθηκεύονται τέτοιου είδους υλικά.
- ▶ Μην καθαρίζετε επιφάνειες στις οποίες υπάρχει ο κίνδυνος να αναρροφηθούν και να μπλεχτούν αντικείμενα.
- ▶ Μην απορροφάτε με τη σκούπα νερά ή άλλα υγρά ή υγρή βρωμιά. Αφήνετε τις φρεσκοπλυμένες επιφάνειες να στεγνώσουν εντελώς, πριν τις σκουπίσετε με την ηλεκτρική σκούπα.
- ▶ Μη σκουπίζετε πυρωμένες ή φαινομενικά σβησμένες στάχτες ή κάρβουνα.

Ο κατασκευαστής δεν ευθύνεται σε καμία περίπτωση για ζημιές που προκλήθηκαν από λανθασμένα και αντίθετα προς τους κανονισμούς χρήση καθώς και από χειρισμούς που δεν συμφωνούν με τις υποδείξεις ασφαλείας.

Χαρακτηριστικά της βούρτσας Turbo

Η βούρτσα Turbo λειτουργεί μέσω του ρεύματος απορρόφησης της ηλεκτρικής σκούπας. Η κίνηση του περιστρεφόμενου κυλίνδρου εντατικοποιεί την απορρόφηση κλωστών, μαλλιών και χνουδιών. Τέσσερα ροδάκια κρατούν τη βούρτσα Turbo σε μια απόσταση 1,5 χιλστ. από το δάπεδο.

Υποδείξεις για τη χρήση

Η βούρτσα Turbo είναι κατάλληλη για την απορρόφηση κλωστών και τριχών από ελαφριά χαλιά με κοντό πέλος.

Για τον καθαρισμό ανθεκτικών δαπέδων καταλληλότερα είναι το πέλμα δαπέδου ή μια βούρτσα δαπέδου, αν υπάρχει.

Σημαντικό είναι να λάβετε πρώτα σοβαρά υπόψη σας τις οδηγίες περιποίησης και καθαρισμού που συνιστά ο κατασκευαστής του χαλιού ή του δαπέδου.

Με τη βούρτσα Turbo δεν επιτρέπεται να καθαρίζετε τα εξής.

- Δάπεδα με ισχυρή δομή ή με ανώμαλη επιφάνεια. Η βούρτσα μπορεί έτσι να έρθει σε επαφή με το δάπεδο και να του προκαλέσει ζημιά.
- Χαλιά καλής ποιότητας, χειροποίητα, π.χ. μπέρμπερ, περσικά κ.λπ., καθώς και χαλιά με πολύ μεγάλο πέλος και χαλιά από τοίχο σε τοίχο. Υπάρχει κίνδυνος να τραβηχτούν τα νήματα.

Χρήση της βούρτσας Turbo

- Οδηγείτε την βούρτσα Turbo κατά το σκούπισμα αργά μπρος πίσω, για να έχετε το καλύτερο αποτέλεσμα απορρόφησης.

Τα κρόσσια των χαλιών βουρτσίζονται καλά, αν περάσετε την βούρτσα Turbo πάνω από τα κρόσσια και πάντα με φορά από το χαλί προς το δάπεδο.

Τοποθέτηση της βούρτσας Turbo

Τύπος STB 205

Αυτή η βούρτσα Turbo προορίζεται για τις ηλεκτρικές σκούπες Miele.

- Τοποθετείτε τη βούρτσα Turbo στη θέση του πέλματος δαπέδου στον μεταλλικό σωλήνα. Πρέπει να ασφαλίσει καλά.

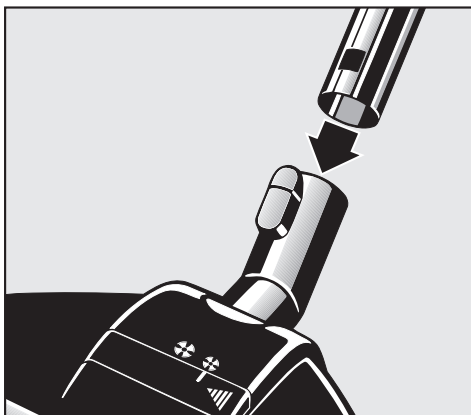

Τύπος STB 201 Vario

Αυτή η βούρτσα Turbo έχει ένα ρυθμιζόμενο στόμιο σύνδεσης. Γι' αυτό ταιριάζει σε μεταλλικούς σωλήνες με διάμετρο μεταξύ 30 και 38 χιλστ. Χρησιμοποιείτε τη βούρτσα Turbo όμως μόνο με ηλεκτρικές σκούπες υψηλής απόδοσης.

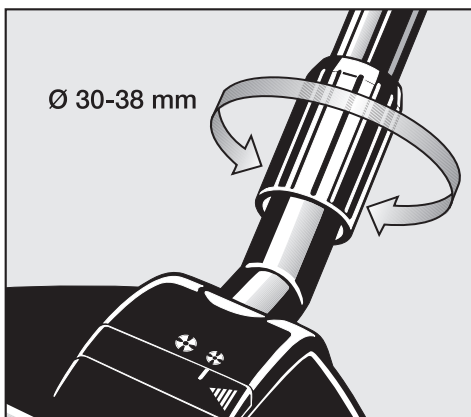

Άνοιγμα της συρόμενης βαλβίδας ρύθμισης αέρα

Η βούρτσα Turbo λειτουργεί μέσω του ρεύματος απορρόφησης της ηλεκτρικής σκούπας. Σε χαλιά με πυκνή ύφανση μπορεί να μειωθεί ο αριθμός στροφών της βούρτσας Turbo, γιατί το στόμιο απορρόφησης μπλοκάρεται από το πέλος του χαλιού σε τέτοιο βαθμό, ώστε να μην υπάρχει πια ρεύμα απορρόφησης. Έτσι το αποτέλεσμα του βουρτσίσματος ενδεχομένως να μην είναι ικανοποιητικό.

- Σε αυτή την περίπτωση ανοίγετε τη συρόμενη βαλβίδα ρύθμισης αέρα (αριστερό τμήμα εικόνας).

Σε όλες τις άλλες περιπτώσεις η συρόμενη βαλβίδα ρύθμισης αέρα θα πρέπει να είναι κλειστή, έτσι ώστε όλη η ισχύς απορρόφησης της ηλεκτρικής σκούπας να δρα στο δάπεδο.

- Κλείνετε τη συρόμενη βαλβίδα ρύθμισης αέρα (δεξί τμήμα εικόνας).

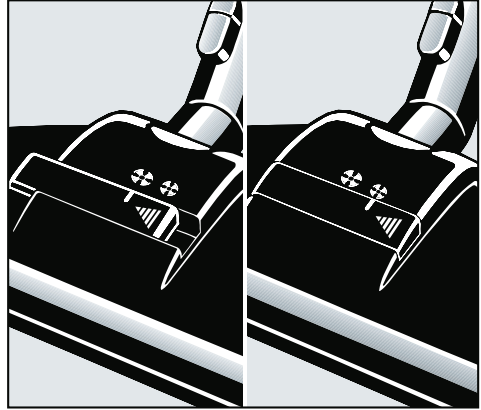

ει - Συντήρηση

 Διακόπτετε τη λειτουργία της σκούπας, πριν από κάθε εργασία συντήρησης της βούρτσας Turbo και βγάζετε το φιλς από την πρίζα.

Αφαίρεση κλωστών και μαλλιών

- Κόβετε με ένα ψαλίδι κλωστές και μαλλιά που έχουν μπερδευτεί γύρω από τον περιστρεφόμενο κύλινδρο. Τα μικρά κομμάτια απορροφώνται στη συνέχεια από την ηλεκτρική σκούπα.

Σε περίπτωση δύσκολης βρωμιάς ή μπλοκαρίσματος στον εσωτερικό χώρο της βούρτσας Turbo μπορείτε να την ανοίξετε. Αν έχουν αναρροφηθεί ενδεχομένως μεγάλα κομμάτια, αφαιρούνται εύκολα.

- Ξεβιδώνετε και αφαιρείτε τις δύο βίδες ασφάλισης με ένα κέρμα και αφαιρείτε το κάλυμμα του κυλίνδρου.
- Αφαιρείτε όλη τη βρωμιά που έχει κολλήσει από τον χώρο του κυλίνδρου και από τον περιστρεφόμενο κύλινδρο.
- Τοποθετείτε το κάλυμμα του κυλίνδρου και το κλείνετε.
- Βιδώνετε σφιχτά τις βίδες ασφάλισης.

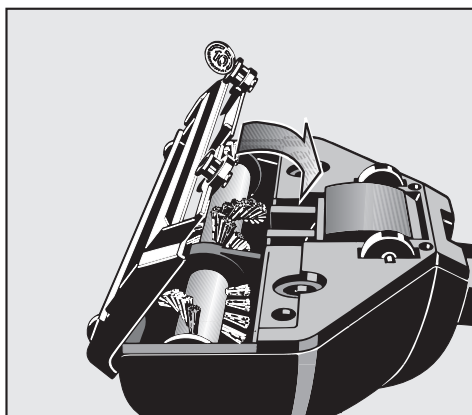
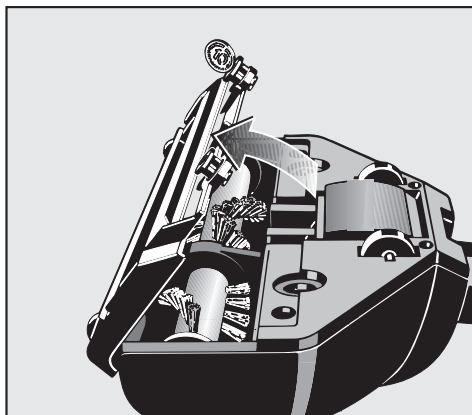
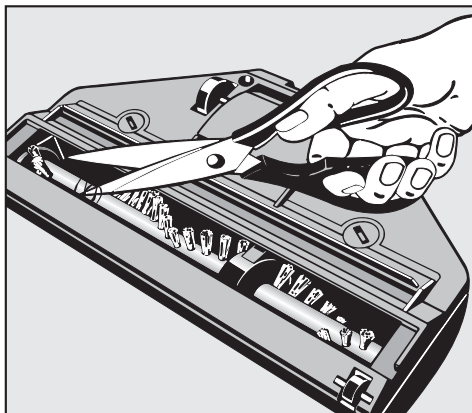

Denne turbobørste overholder de foreskrevne sikkerhedsbestemmelser. U hensigtsmæssig brug kan medføre skader på både personer og ting.

Læs venligst brugsanvisningen, før turbobørsten tages i brug. Derved beskyttes personer, og skader på støvsugeren og på turbobørsten undgås.

Gem venligst brugsanvisningen, og giv den videre til en eventuel senere ejer!

Sluk altid for støvsugeren efter brug, inden skift af tilbehør og før rengøring/vedligeholdelse. Træk stikket ud af stikkontakten.

Retningslinjer vedrørende brugen

- ▶ Turbobørsten bør kun bruges til støvsugning og børstning af tørre flader. Den må aldrig anvendes på mennesker eller dyr. Anden anvendelse eller ændringer af turbobørsten er ikke tilladt.
- ▶ Personer, der på grund af begrænsninger i fysisk eller psykisk formåen eller på grund af manglende erfaring eller uvidenhed ikke er i stand til at betjene turbobørsten sikkert, må ikke anvende den uden opsyn eller vejledning fra en ansvarlig person.

Børn i huset

- ▶ Børn under 8 år må ikke komme i nærheden af støvsugeren og turbobørsten, medmindre der holdes konstant opsyn med dem.
- ▶ Børn på 8 år eller derover må kun bruge støvsugeren og turbobørsten uden opsyn, hvis de er informeret om disses funktioner, så de kan betjene dem korrekt, og hvis de forstår de farer, der kan opstå ved forkert betjening.
- ▶ Børn må ikke rengøre eller vedligeholde støvsugeren og turbobørsten uden opsyn.

da - Råd om sikkerhed og advarsler

▶ Hold altid øje med børn, der opholder sig i nærheden af støvsugeren og turbobørsten. Lad dem aldrig lege med støvsugeren og turbobørsten.

Teknisk sikkerhed

▶ Kontroller turbobørsten for synlige skader før brug. Tag aldrig en beskadiget turbobørste i brug.

▶ Turbobørsten må aldrig komme i vand, men må kun rengøres tørt eller med en let fugtig klud.

Den daglige brug

▶ Sluk altid for støvsugeren ved pauser i støvsugningen for at undgå faresituationer.

▶ Tag ikke fat i børstevalsen, mens den kører.

▶ Turbobørsten må ikke anvendes i nærheden af hovedet.

▶ Sørg for at holde f.eks. gardiner, tøjstykker og tørklæder væk fra turbobørsten.

▶ Brug ikke støvsugeren til letantændelige eller eksplosive stoffer eller gasser og ikke på steder, hvor sådanne stoffer opbevares.

▶ Støvsug ikke flader, som kan blive suget ind eller viklet om valsen.

▶ Brug aldrig støvsugeren til at støvsuge væske eller fugtigt snavs op. Rensede og vaskede flader skal være helt tørre, før de støvsuges.

▶ Sug aldrig glødende aske eller kul op - heller ikke aske eller kul, der tilsyneladende er gået ud.

Miele kan ikke gøres ansvarlig for skader, der måtte opstå som følge af forkert anvendelse, fejlbetjening eller tilsidesættelse af ovennævnte råd om sikkerhed og advarsler.

Turbobørstens egenskaber

Turbobørsten drives af støvsugerens sugestrøm. Børstevælsens rotation intensiverer opfangelsen af tråde, hår og fnug. Fire hjul holder turbobørsten på 1,5 mm afstand fra gulvet.

Anbefalet anvendelse

Turbobørsten er særligt velegnet til opfangning af tråde og hår fra kortluvede tæppebelægninger.

Til støvsugning af hårde gulvbelægninger er gulvmundstykket eller en eventuel gulvbørste bedre egnet.

Man skal dog først og fremmest overholde rengørings- og plejeanvisningerne fra producenten af gulvbelægningen.

Følgende må ikke støvsuges med turbobørsten:

- Gulvbelægninger med kraftig struktur og meget ujævne gulve. Børsten kan få kontakt med gulvet og beskadige det.
- Ægte, håndknyttede tæpper, f.eks. berbertæpper, persiske tæpper m.m. og meget langluvede tæpper. Elektrobørsten kan trække tråde ud.

Anvendelse af turbobørsten

- Den bedste sugeseffekt opnås ved at føre turbobørsten langsomt frem og tilbage.

Tæppefrynser børstes glatte ved at føre turbobørsten hen over frynserne fra tæppet og ud mod gulvet.

Turbobørsten sættes på

Type STB 205

Denne turbobørste er specielt tilpasset Miele støvsugere.

- Sæt turbobørsten på støvsugerrøret i stedet for gulvmundstykket. Den skal gå i hak.

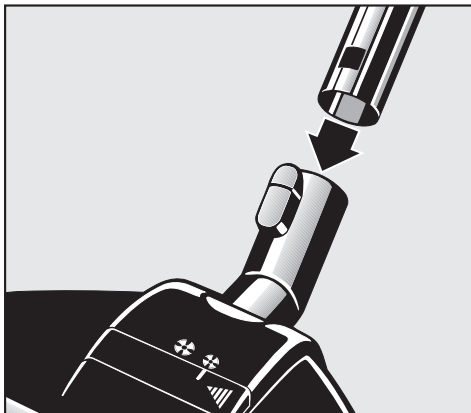

Type STB 201 Vario

Denne turbobørste har en justerbar tilslutningsstuds. Den passer derfor til støvsugerrør med diameter 30-38 mm. Turbobørsten bør dog kun anvendes på støvsugere med høj ydeevne.

Ventil til finindstilling af sugestyrke åbnes

Turbobørsten drives af støvsugerens sugestrøm. Ved tæt vævede tæpper kan turbobørstens omdrejningstal falde, da sugemunden er så tæt omsluttet af tæppeluv, at der ikke kan flyde nogen sugestrøm. Børsteeffekten er da muligvis ikke tilstrækkelig.

- Åbn i så fald ventilen til finindstilling af sugestyrken (venstre udsnit af illustration).

I alle andre tilfælde bør ventilen til finindstilling af sugestyrken være lukket, så støvsugerens fulde sugeeffekt virker mod gulvet.

- Luk ventilen til finindstilling af sugestyrken (højre udsnit af illustration).

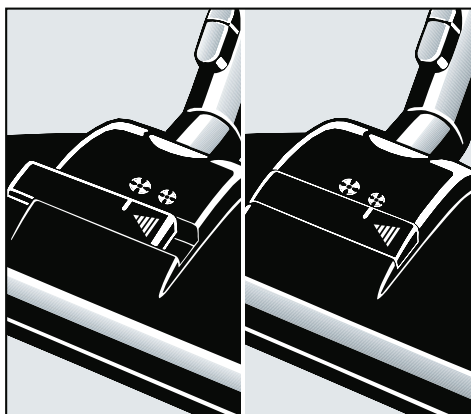
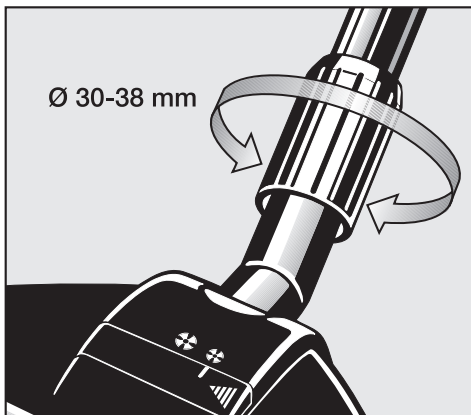

 Før hver rengøring/vedligeholdelse af turbobørsten skal der slukkes for støvsugeren, og stikket skal trækkes ud af stikkontakten.

Tråde og hår fjernes

- Klip tråde og hår, der har viklet sig rundt om børstevalsen, over med en saks, og sug dem derefter op med støvsugeren.

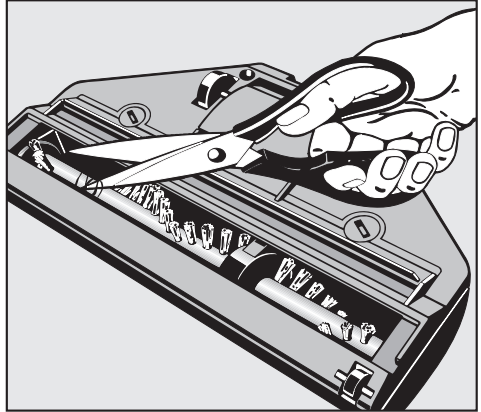

I tilfælde af kraftigt snavs eller tilstopninger i turbobørsten kan den åbnes. Eventuelle større dele kan således let fjernes.

- Skru de to skruer løs med en mønt, og tag valseafdækningen af.
- Fjern alt fastsiddende snavs fra valserummet og fra børstevalsen.

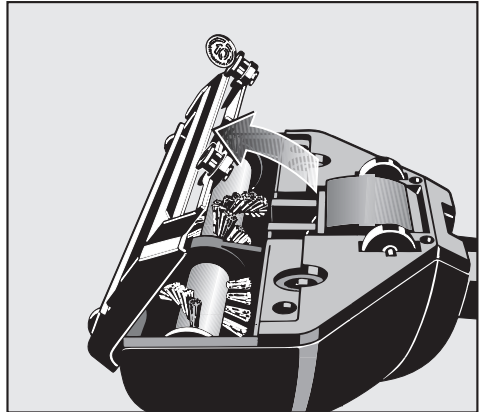

- Sæt valseafdækningen på, og luk den.
- Stram skruerne.

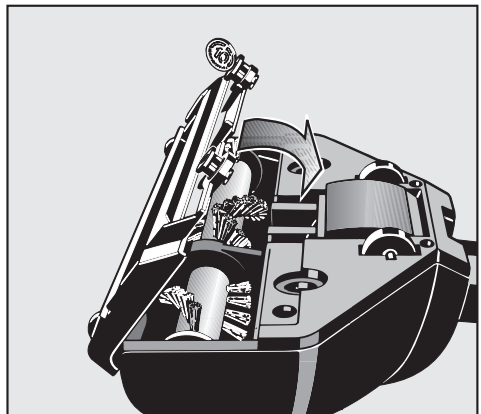

no - Sikkerhetsregler

Denne turbobørsten oppfyller de påbudte sikkerhetskrav. Ukyndig bruk kan likevel føre til skader på personer og gjenstander.

Les bruksanvisningen nøye før du begynner å bruke turbobørsten. Du beskytter deg selv og andre og unngår skader på støvsugeren og turbobørsten.

Ta godt vare på bruksanvisningen og gi den videre til en eventuell senere eier!

Slå alltid av støvsugeren etter bruk, før du skifter tilbehør og før rengjøring/vedlikehold. Trekk støpselet ut av stikkontakten.

Forskriftsmessig bruk

▶ Turbobørsten skal kun brukes til støvsuging og børsting av tørre flater. Mennesker og dyr må ikke støvsuges eller børstes med turbobørsten.

Andre bruksmåter, ombygginger og forandringer av turbobørsten er ikke tillatt.

▶ Personer, som på grunn av sin psykiske eller fysiske tilstand eller pga. sin uerfarenhet eller uvitenhet ikke er i stand til å betjene turbobørsten på en sikker måte, må ikke bruke den uten tilsyn eller veiledning fra en ansvarlig person.

Barn i omgivelsene

▶ Barn under åtte år må holdes vekk fra støvsugeren og turbobørsten, med mindre de er under konstant tilsyn.

▶ Barn over åtte år, får bare betjene støvsugeren og turbobørsten uten tilsyn, dersom støvsugerens og turbobørstens funksjon er forklart slik, at de kan betjene dem på en sikker måte. Barn må kunne se og forstå mulige farer ved feil betjening.

- ▶ Barn må ikke rengjøre eller vedlikeholde støvsugeren og turbobørsten uten tilsyn.
- ▶ Hold øye med barn som befinner seg i nærheten av støvsugeren og turbobørsten. Ikke la barn leke med støvsugeren og turbobørsten.

Teknisk sikkerhet

- ▶ Kontroller at turbobørsten ikke har synlige skader før bruk. Skadede deler må ikke tas i bruk.
- ▶ Turbobørsten må ikke dyppes i vann. Rengjør den bare med en tørr eller litt fuktig klut.

Bruk

- ▶ Slå av støvsugeren ved pauser i støvsugingen, for å unngå fare.
- ▶ Ikke ta på børstevalsen når den går rundt.
- ▶ Unngå å komme i nærheten av hodet når du støvsuger med turbobørsten.
- ▶ Hold deler som gardiner, klær, sjal o.l. unna turbobørsten.
- ▶ Ikke støvsug lettantennelige eller eksplosive stoffer eller gasser og ikke støvsug på steder hvor slike stoffer oppbevares.
- ▶ Ikke støvsug flater der det er fare for innsugning eller oppvikling.
- ▶ Ikke støvsug væsker eller fuktig smuss. Teppet og teppegulv som er våtrenset eller behandlet med sjampo, må tørke helt før de støvsuges.
- ▶ Ikke støvsug glødende eller tilsynelatende sløknet aske eller kull.

Miele kan ikke gjøres ansvarlig for skader som skyldes ikke forskriftsmessig bruk, feil betjening eller at sikkerhetsreglene ikke er fulgt.

Turbobørstens egenskaper

Turbobørsten drives av støvsugerens luftstrøm.

Den roterende børstevalsen intensiverer opptaket av tråder, hår og lo.

Fire løpehjul gjør at turbobørsten har en avstand på 1,5 mm fra gulvet.

Anbefalinger for bruk

Håndturbobørsten er spesielt godt egnet til støvsuging av tråder og hår fra kortflossede tepper.

For rengjøring av harde gulv, er gulvmunnstykket eller - hvis tilgjengelig - en gulvbørste bedre egnet.

Følg imidlertid i første rekke gulvbeleggprodusentens råd angående rengjøring og stell.

Turbobørsten skal ikke brukes på

- Sterkt strukturerte eller ujevne gulv. Børsten kan komme i kontakt med gulvet og skade det.
- Kostbare, håndknyttede tepper, f.eks. berbertepper, persiske tepper osv., samt ekstremt langflossede tepper og teppegulv. Det er fare for at tråder kan bli trukket ut

Bruk av turbobørsten

- Før turbobørsten langsomt frem og tilbake under støvsugingen, da oppnås best effekt.

Teppefrynser børstes glatte hvis du drar turbobørsten over frynsene, alltid fra teppet mot gulvet.

Påsetting av turbobørsten

Type STB 205

Denne turbobørsten er tilpasset Miele støvsugere.

- Fest turbobørsten i stedet for gulvmunnstykket på støvsugerrøret. Låsen må feste seg.

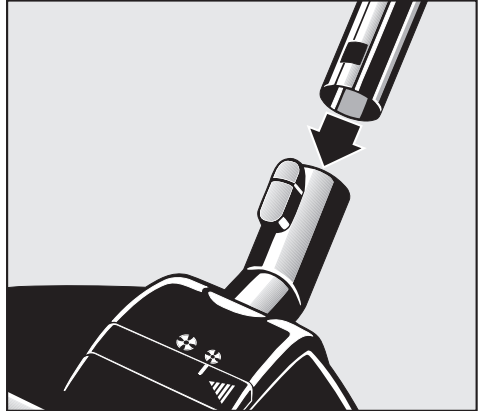

Type STB 201 Vario

Denne turbobørsten har en regulerbar tilkoblingsstuss. Den passer derfor til støvsugerrør med en diameter mellom 30 og 38 mm. Bruk likevel turbobørsten bare sammen med kraftige støvsugere.

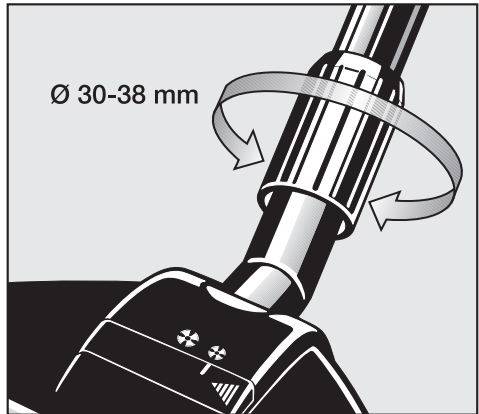

Åpning av falskluftregulatoren

Turbobørsten drives av støvsugerens luftstrøm. For tettvevde tepper kan turbobørstens turtall synke, fordi sugeåpningen er så tett omsluttet av teppefloss at luftstrømmen ikke kan slippe gjennom. Børsteeffekten vil da eventuelt ikke være tilfredsstillende.

- Åpne falskluftregulatoren i dette tilfellet (venstre bildeutsnitt).

I alle andre tilfeller bør falskluftregulatoren være lukket, slik at støvsugeren har full sugekraft på gulvet.

- Lukk falskluftregulatoren (høyre bildeutsnitt).

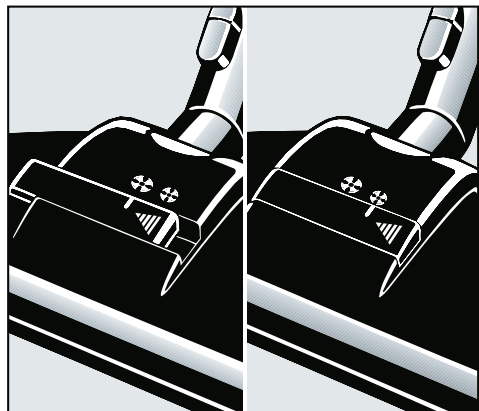

no - Vedlikehold

 Slå alltid av støvsugeren før vedlikehold av turbobørsten og trekk støpselet ut av stikkontakten.

Fjerning av tråder og hår

- Klipp av tråder og hår som har viklet seg rundt børstevalsen, med en saks. Sug dem opp med støvsugeren.

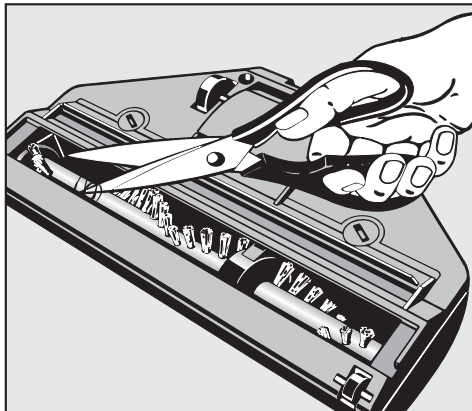

Ved hardnakkert smuss eller tilstoppinger inne i turbobørsten, kan du åpne den. Eventuelle større deler er da lette å fjerne.

- Skru løs de to låseskruene med en mynt og ta av valsedekselet.
- Fjern alt smuss som sitter fast fra valserommet og børstevalsen.

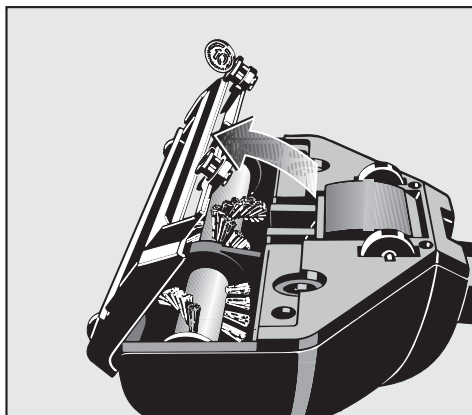

- Sett på valsedekselet og lukk det.
- Skru til låseskruene.

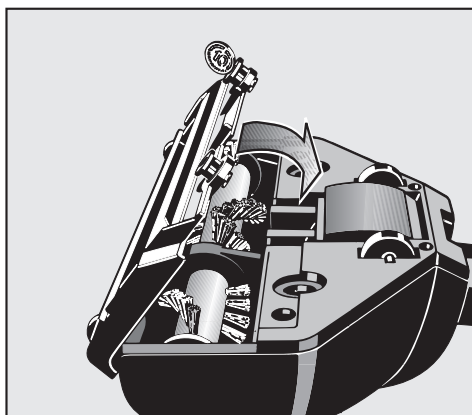

Denna turboborste uppfyller gällande säkerhetskrav. Om du använder den på fel sätt, kan det leda till personskador och skador på föremål.

Läs bruksanvisningen noga innan du använder turboborsten första gången. I den finns viktig information om säkerhet, användning och skötsel. På så vis skyddar du dig och undviker skador på turboborsten.

Spara bruksanvisningen och överlämna den vid ägarbyte.

Stäng alltid av dammsugaren efter dammsugning, innan du byter tillbehör och innan du rengör eller underhåller den. Dra ut stickproppen ur vägguttaget.

Användningsområde

► Använd turboborsten endast för att dammsuga och borsta av torra ytor. Turboborsten får inte användas på människor och djur. Alla andra användningsområden, ombyggnader och ändringar av turboborsten är inte tillåtna.

► Personer, som på grund av sina fysiska, sensoriska eller mentala förmågor eller på grund av oerfarenhet eller okunskap inte kan använda turboborsten på ett säkert sätt, får endast använda den under uppsikt eller anvisning av en ansvarig person.

Om det finns barn i närheten

► Barn under åtta år bör hållas borta från dammsugare och turboborste. De får endast använda dem under uppsikt.

sv - Säkerhetsanvisningar och varningar

- ▶ Barn från åtta år och uppåt får endast använda dammsugaren och turboborsten utan uppsikt under förutsättning att de känner till hur man använder dem på ett säkert sätt. Barn måste kunna se och förstå riskerna med en felaktig användning.
- ▶ Barn får inte rengöra eller göra underhåll på dammsugaren och turboborsten utan uppsikt.
- ▶ Håll uppsikt över barn som befinner sig i närheten av dammsugaren och turboborsten. Låt inga barn leka med dem.

Teknisk säkerhet

- ▶ Kontrollera turboborsten med avseende på synliga yttre skador innan du använder den. Använd aldrig en skadad turboborste.
- ▶ Doppa aldrig turboborsten i vatten och rengör den endast med en torr eller lätt fuktig trasa.

Användning

- ▶ Stäng alltid av dammsugaren när du gör en paus i dammsugningen för att undvika olyckor.
- ▶ Rör inte den roterande borstvalsens.
- ▶ Dammsug inte med turboborsten i närheten av huvudet.
- ▶ Håll gardiner, kläder, sjalar med mer borta från turboborsten!
- ▶ Dammsug aldrig lättantändligt eller explosivt material eller gaser. Dammsug inte heller på platser där sådana ämnen finns.
- ▶ Dammsug inte ytor där det finns risk att något föremål sugs upp eller viras in i dammsugaren.

sv - Säkerhetsanvisningar och varningar

- ▶ Dammsug inte vätskor eller annan fuktig smuts. Låt våttorkade eller schamponerade ytor torka helt innan du dammsuger dem.
- ▶ Dammsug inte glödande aska eller kol.

Miele ansvarar inte för skador som har uppstått på grund av att turboborsten har använts på annat sätt än den är avsedd för, har använts på ett felaktigt sätt och/eller att säkerhetsanvisningarna och varningarna inte har följts.

sv - Användning

Turboborstens egenskaper

Turboborsten drivs av dammsugarens luftström.

Borstvalsens rotation ökar upptaget av trådar, hårstrån och ludd.

Fyra hjul håller turboborsten på 1,5 mm avstånd från golvet.

Rekommenderad användning

Turboborsten är särskilt lämplig för att dammsuga trådar och hårstrån från textila golvytor med kort lugg.

För dammsugning av hårda golv lämpar sig ett golvmunstycke bättre.

Beakta i första hand rengörings- och skötselanvisningarna från tillverkarer av de ytor som ska dammsugas.

Turboborsten lämpar sig inte för att dammsuga

- golv med (djup) struktur eller ojämna golv. Turboborsten kan då komma i kontakt med golvet och skada det.
- äkta, handknutna mattor, till exempel persiska mattor, samt mattor med extremt lång lugg. Detta eftersom trådarna kan dras ut.

Använda turboborsten

- Dra turboborsten långsamt fram och tillbaka för att uppnå bästa sugeffekt.

Mattfransar borstas släta genom att turboborsten dras över fransarna i riktning från mattan mot golvet.

Sätta fast turboborsten

Modell STB 205

Den här turboborsten är avsedd för Miele's dammsugare.

- Sätt fast turboborsten på dammsugarröret istället för golvmunstycket. Spärren måste haka i.

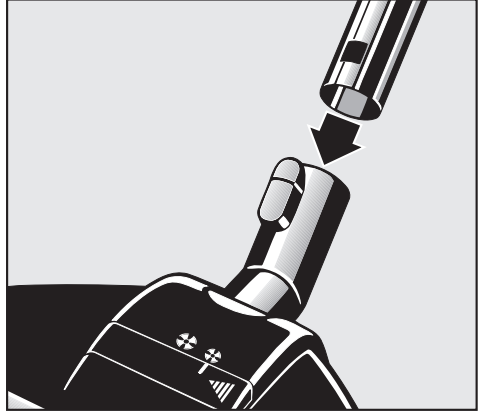

Modell STB 201 Vario

Turboborsten har en justerbar anslutningsstuds. Den passar därför dammsugarrör med en diameter på mellan 30 och 38 mm. Använd dock turboborsten endast med effektstarka dammsugare.

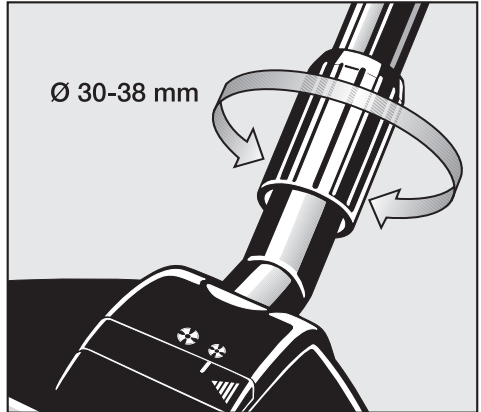

Öppna luftreglaget

Turboborsten drivs av dammsugarens luftström. Vid tjockt vävda mattor med lång lugg kan turboborstens varvtal sjunka eftersom sugmunstycket omsluts alltför tätt av mattluggen. Det kan bli så att borsteffekten inte är tillräckligt tillfredsställande i ett läge som detta.

- Öppna luftreglaget (vänstra delen av bilden) om ovanstående skulle inträffa.

I övriga fall bör luftreglaget vara stängt för att maximal sugeffekt ska uppnås på ytorna som dammsugs.

- Stäng luftreglaget (se högra delen av bilden).

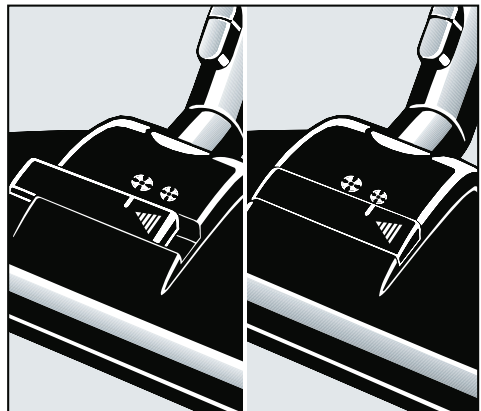

sv - Skötsel

 Stäng alltid av dammsugaren och dra ut stickproppen före skötsel av turboborsten.

Avlägsna trådar och hårstrån

- Klipp av trådar och hårstrån som har lindats runt borstvalsen med en sax. De avklippta trådarna och hårstråna dammsuger du sedan upp.

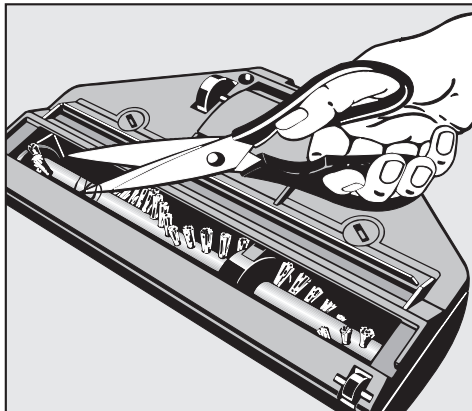

Om turboborsten är igensatt av hårt fastsittande smuts inuti eller är blockerad, kan du öppna den. Större föremål kan på så vis enkelt tas bort.

- Skruva ut de båda skruvarna med hjälp av ett mynt och ta bort bottenplattan.
- Ta bort all smuts och alla eventuella föremål från valsutrymmet och borstvalsen.

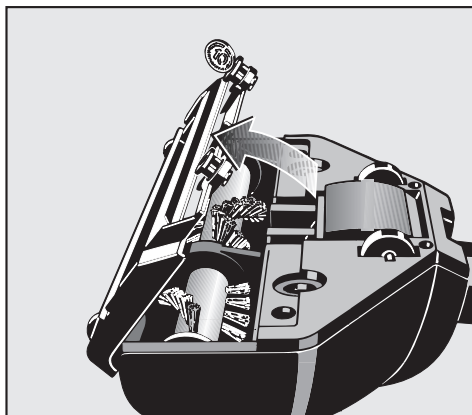

- Sätt tillbaka bottenplattan.
- Skruva fast skruvarna.

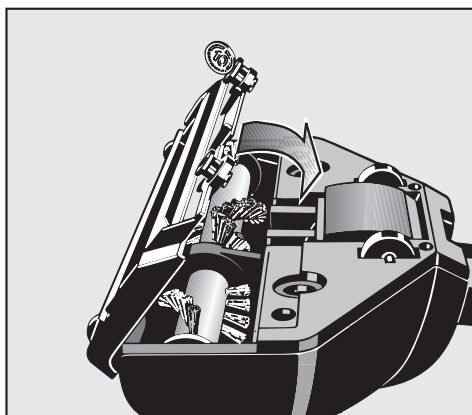

Tämä turbo-mattosuutin täyttää sähkölaitteille asetetut turvallisuusmääräykset. Turbo-mattosuuttimen asiaton käyttö voi kuitenkin johtaa henkilö- ja esinevahinkoihin.

Lue käyttöohje huolellisesti, ennen kuin alat käyttää suutinta! Näin vältät mahdolliset vahingot sekä imurin ja mattosuuttimen rikkoontumisen.

Säilytä tämä käyttöohje! Jos luovutat imurin toiselle käyttäjälle, muista antaa myös turbo-mattosuuttimen käyttöohje imurin mukana.

Kytke pölynimuri pois päältä aina käytön jälkeen, ennen kuin vaihdat suuttimia sekä ennen laitteen puhdistusta tai huoltoa. Vedä pistotulppa pistorasiasta.

Määräystenmukainen käyttö

▶ Turbo-mattosuutin on tarkoitettu käytettäväksi ainoastaan kuivien pintojen imurointiin ja harjaamiseen. Turbo-mattosuuttimella ei saa imuroida eikä harjata ihmisiä eikä eläimiä.

Suuttimen kaikenlainen muu käyttö on kiellettyä, kuten myös kaikenlaiset suuttimeen tehdyt jälkiasennus- ja muutostyöt.

▶ Henkilöt, jotka eivät pysty käyttämään turbo-mattosuutinta turvallisesti fyysisten, aistillisten tai henkisten kykyjensä puutteellisuuden vuoksi tai jotka ovat kokemattomia ja tietämättömiä sen toiminnasta, eivät saa käyttää tätä turbo-mattosuutinta ilman vastuullisen henkilön valvontaa tai opastusta.

Jos kotonasi on lapsia

▶ Pidä alle 8-vuotiaat lapset loitolla pölynimurista ja turbo-mattosuuttimesta, jollet valvo heidän toimintaansa koko ajan.

fi - Tärkeitä turvallisuusohjeita

- ▶ Yli 8-vuotiaat lapset saavat käyttää pölynimuria ja turbo-mattosuutinta ilman valvontaa ainoastaan, jos heitä on opastettu laitteiden toimintaan siten, että he osaavat käyttää laitteita turvallisesti. Lasten on ymmärrettävä, millaisia vaaratilanteita laitteiden väärä käyttö voi aiheuttaa.
- ▶ Lapset eivät saa puhdistaa pölynimuria tai turbo-mattosuutinta eikä vaihtaa pölypusseja, suodattimia tms. ilman valvontaa.
- ▶ Valvo lapsia, jotka oleskelevat pölynimurin ja turbo-mattosuuttimen läheisyydessä. Älä koskaan anna lasten leikkiä pölynimurilla tai turbo-mattosuuttimella.

Tekninen turvallisuus

- ▶ Tarkasta turbo-mattosuutin ennen jokaista käyttökertaa näkyvien vaurioiden varalta. Jos osat ovat vahingoittuneet, älä ota niitä käyttöön.
- ▶ Älä koskaan upota turbo-mattosuutinta veteen! Puhdista turbo-mattosuutin ainoastaan kuivalla tai kostealla rievulla.

Asianmukainen käyttö

- ▶ Kytke pölynimuri aina pois päältä, kun pidät tauon imuroinnissa. Näin vältyt mahdollisilta vahingoilta!
- ▶ Älä missään tapauksessa koske pyörivään harjatelaan.
- ▶ Varo pitämästä turbo-mattosuutinta pääsi lähetyvillä, kun se on käynnissä.
- ▶ Pidä turbo-mattosuutin loitolla verhoista sekä hameista, huiveista ja muista löysistä vaatteista.
- ▶ Älä imuroi helposti syttyviä tai räjähtäviä nesteitä tai kaasuja. Älä myöskään imuroi tiloissa, jossa säilytetään tällaisia aineita.

fi - Tärkeitä turvallisuusohjeita

- ▶ Älä imuroi pintoja, jotka voivat imeytyä harjatelan sisään ja tukkia suuttimen!
- ▶ Älä imuroi nesteitä tai märkää likaa. Jos imuroit märkäpestyjä tai vaahtopesuaineella pestyjä pintoja, anna pintojen kuivua täysin ennen imurointia.
- ▶ Älä imuroi hehkuvaa tuhkaa ja hiiltä tai edes sammunutta tuhkaa tai hiiltä.

Miele ei ole vastuussa vahingoista, jotka aiheutuvat laitteen asiatomasta tai vääränlaisesta käytöstä tai turvallisuusohjeiden noudattamatta jättämisestä.

fi - Käyttö

Turbo-mattosuuttimen ominaisuudet

Turbo-mattosuutin toimii imurin oman imuvoiman avulla. Pyörivien harjatelejen ansiosta se irrottaa tehokkaasti paitsi pölyn, myös itse-pintaiset langat, hiukset ja nöyhdän. Suuttimen neljä pyörää pitävät suutinta noin 1,5 mm:n etäisyydeltä lattiapinnasta.

Käyttösuositus

Turbo-mattosuutin irrottaa erityisen hyvin roskat ja hiukset lyhytnukkaisista matoista.

Kovien lattiapintojen imurointiin suosittelemme tavallista lattia-mattosuutinta tai parkettisuutinta, jos sellainen on käytettävissä.

Noudata aina ensisijaisesti imuroitavan pinnan valmistajan puhdistus- ja hoito-ohjeita.

Älä imuroi turbo-mattosuuttimella

- moniosaisia ja erittäin epätasaisia lattiapintoja. Harjatele voi ottaa kiinni lattiaa ja vahingoittaa lattian pintaa.
- arvokkaita, käsinkudottuja mattoja, mm. persialais- tai turkkilaismattoja, tai erittäin pitkänukkaisia mattoja. Suutin saattaa vetää lankoja tällaisista pinnoista.

Turbo-mattosuuttimen käyttö

- Liikutele turbo-mattosuutinta matoilla ja kokolattiamatoilla hitaasti edestakaisin. Näin saat parhaan puhdistustuloksen.

Voit imuroida myös mattojen hapsut, mutta muista liikuttaa suutinta aina matolta paljaan lattian suuntaan, ei päinvastoin.

Turbo-mattosuuttimen kiinnitys

Malli STB 205

Tämä malli sopii sellaisenaan Miele-pölynimureihin.

- Työnnä turbo-mattosuutin tavallisen lattia-mattosuuttimen tilalle imuputken päähän. Lukituksen on napsahdettava kiinni.

Malli STB 201 Vario

Tässä turbo-mattosuuttimessa on säädettävä liitäntäkaulus. Siksi se sopii kaikkiin imuputkiin, joiden halkaisija on 30-38 mm. Käytä turbo-mattosuutinta kuitenkin vain imuteholtaan tehokkaiden pölynimureiden kanssa.

Ilmamäärän säätimen avaaminen

Turbo-mattosuutin toimii imurin oman imuvoiman avulla. Tiheänukkaisia mattoja imuroidessasi turbo-mattosuuttimen pyörivä harjatele saattaa kuitenkin hidastua liikaa, kun maton nukka tukkii turbo-mattosuuttimen imuaukon niin tiiviisti, ettei ilma enää pääse virtaamaan suuttimeen. Harjausteho saattaa tällöin jäädä heikoksi.

- Avaa tässä tilanteessa suuttimen ilmamäärän säädintä (ks. vasen yksityiskohtakuva).

Kaikissa muissa tilanteissa ilmamäärän säädin tulee pitää kiinni, jotta suuttimen imuvoima pysyy mahdollisimman tehokkaana.

- Sulje tällöin ilmamäärän säädin (ks. oikeanpuoleinen yksityiskohtakuva).

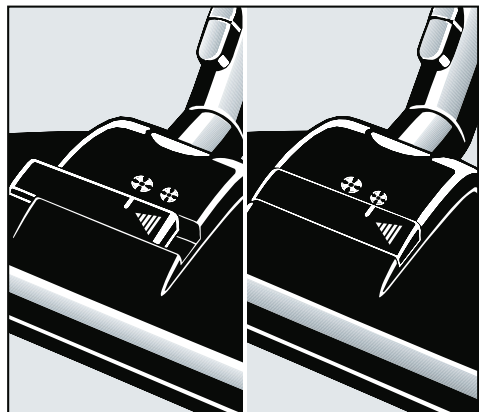
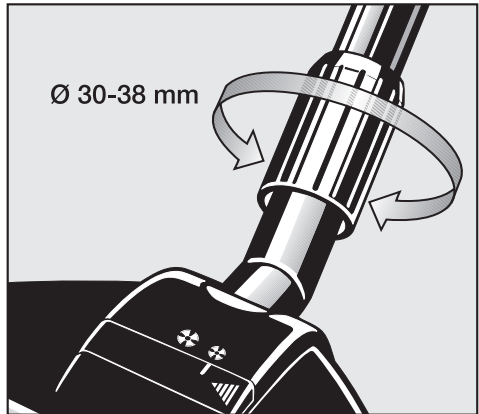
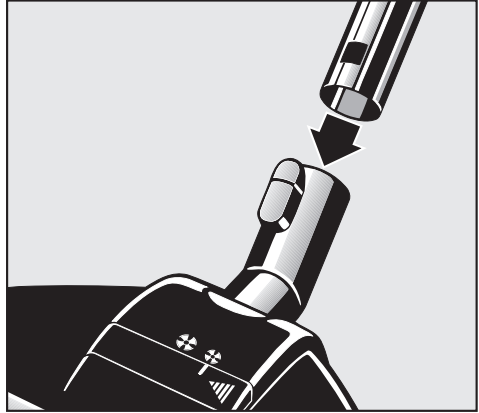

 Kytke pölynimuri pois päältä ja irrota pistotulppa pistorasiasta ennen kuin alat huoltaa ja puhdistaa turbo-mattosuutinta.

Langanpätkien ja hiusten irrottaminen

- Leikkaa harjatelan ympärille kiertyneet langat ja hiukset poikki saksilla. Näin ne irtoavat telasta ja joutuvat imuriin, kun käynnistät imurin uudelleen.

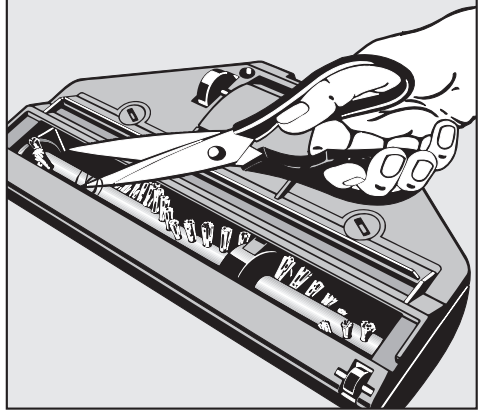

Jos turbo-mattosuuttimessa on hankalasti poistettavaa likaa tai jos harjatela on tukossa, voit avata suuttimen. Näin voit myös poistaa vahingossa imuroimasi pienet esineet.

- Avaa molempia kiinnitysruuveja vastaiseen saakka kiertämällä niitä kolikolla ja irrota harjatelan kansilevy.
- Irrota kaikki kiinni tarttunut lika suuttimen sisältä ja harjatelasta.

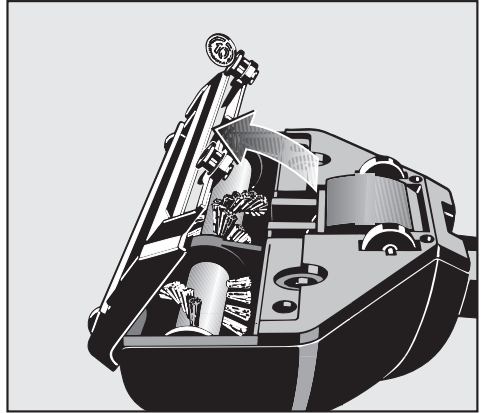

- Aseta harjatelan kansilevy paikalleen ja sulje kansilevy.
- Kiristä lopuksi kiinnitysruuvit kolikolla.

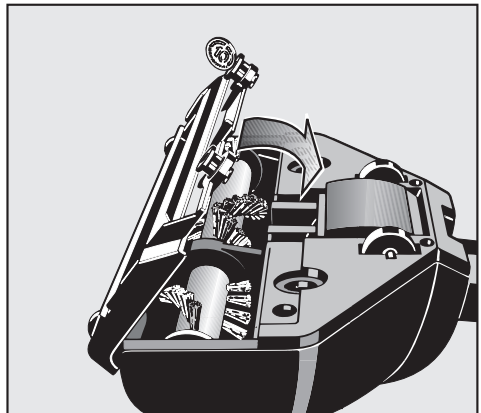

The Miele Turbobrush complies with all legal safety requirements. Improper use can cause both personal injury and property damage.

Before using the appliance, read the Operating Instructions carefully. They give information on the safety, operation and care of the appliance.

Keep these instructions in a safe place for future reference.

READ ALL INSTRUCTIONS BEFORE USING THIS APPLIANCE

Correct usage

- ▶ The Turbobrush must only be used for household purposes to vacuum and brush **dry** floor surfaces.
- ▶ Do not use on people or on animals.
- ▶ The manufacturer cannot accept responsibility for damage or injury when this appliance is used in a manner inconsistent with its designed purpose, or if the instructions in this manual are not followed. Use only as described in this manual.

Child Safety

- ▶ Exercise extreme caution when using near children. Moving parts and suction can cause injury.
- ▶ Do not allow appliance to be used as a toy.

Technical safety

- ▶ Before connecting the Turbobrush to the vacuum cleaner, make sure the vacuum cleaner is turned off and disconnected from the electrical outlet.

en (USA) - Important Safety Instructions

- ▶ Do not unplug vacuum by pulling on cord. To unplug, grasp the plug, not the cord.
- ▶ Turn off all controls before unplugging vacuum cleaner.
- ▶ Do not submerge the Turbobrush into any liquid. Clean only with a dry cloth or slightly damp cloth to avoid any moisture getting into the vacuum cleaner, which could lead to the danger of an electric shock.

Daily Use

- ▶ Do not touch the brush roller while it is rotating.
- ▶ Do not use the Turbobrush at head level. Long hair, ties, scarves, etc. could be sucked in and become entangled in the brush roller.
- ▶ Keep hair, loose clothing, curtains, fingers and all parts of the body away from openings and moving parts.
- ▶ Turn off all controls before unplugging. Unplug from the outlet when not in use and before servicing.
- ▶ Do not use to pick up flammable or combustible liquids, such as gasoline, or use in areas where they may be present, to avoid risk of fire.
- ▶ Do not use the Turbobrush on surfaces that can unravel or be sucked in.
- ▶ Do not vacuum liquids or damp dirt. This could impair the function and electrical safety of the vacuum cleaner, and could create a risk of electric shock. Freshly shampooed carpets or upholstery should be completely dry before they are vacuumed up.
- ▶ Do not vacuum items which are heavy, hard or have sharp edges. They could cause a blockage and damage the appliance.

▶ Do not vacuum anything that is burning or smoking, such as cigarettes, matches, or hot ashes.

Disposing of an old appliance

▶ Before discarding an old appliance, the power cord should be removed. Unplug the vacuum. Cut the power cord of the appliance as close to the vacuum as possible and cut the plug off the cord. The plug cut from the cord should be disabled and properly discarded. Under no circumstance should this plug be inserted into a socket (electric shock hazard.)

Features of the Turbobrush

The Turbobrush is driven by the suction power of the vacuum cleaner. The brush roll rotation increases the intake of threads, hair and lint. Four wheels keep the turbobrush 1/16" (1.5 mm) from the floor.

Operation

The Turbobrush is intended for cleaning short-to-medium pile carpeting.

Read these Operating Instructions carefully and completely before using this appliance. Failure to do so can result in property damage or personal injury to you or others.

- Uneven surfaces should not be vacuumed with the Turbobrush. The brush could come into contact with the floor and cause damage.
- Please consult the carpet manufacturer before vacuuming carpets such as: saxony with very long-pile, berber and sheepskin rugs, and valuable hand-knotted carpets, e.g. Persian and similar. There is a danger of the threads being pulled out.

Using the Turbobrush

- To achieve the best results, slowly pass the Turbobrush back and forth over the carpet or flooring.

For carpets with fringes, always draw the Turbobrush from the carpet across the fringe towards the rest of the floor.

Attaching the Turbobrush to the Miele Vacuum Cleaner

Model STB 205

This Turbobrush is intended for use with Miele vacuum cleaners only.

- Insert the suction wand into the neck of the Turbobrush as shown. If the locking mechanism does not completely engage, gently twist the wand while it is in the neck until it clicks into place.

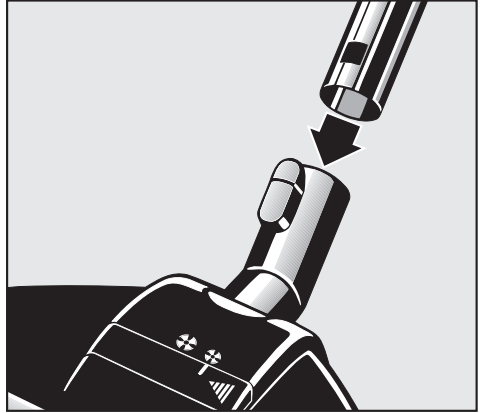

Using the Sliding Air Flow Regulator

The Turbobrush is driven by the suction power of the vacuum cleaner. Deeper pile carpeting can be drawn into the suction opening, thereby obstructing airflow and impeding the action of the wheel.

- This can be remedied by sliding the air flow regulator to the left as shown in the left hand illustration.

For routine cleaning of low-to-medium pile carpeting, or for deep cleaning in general, slide the airflow regulator to the right as shown in the far right illustration.

- See right hand illustration to close the Airflow Regulator.

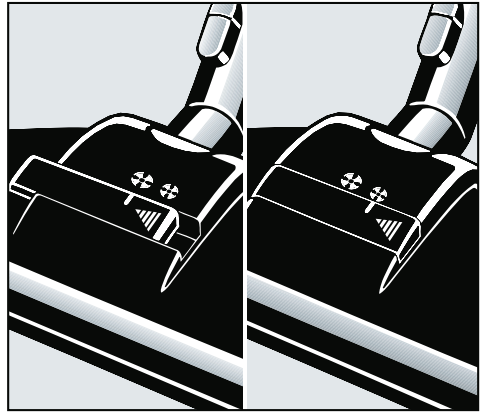

 Always turn off the vacuum cleaner and disconnect the plug from the electrical supply before cleaning or servicing the Turbobrush or vacuum.

Removing threads and hairs

- Cut any threads or hairs that have become entangled on the brush roller with a pair of scissors. The cut pieces will be drawn in by the suction power of the vacuum cleaner the next time it is used.

More obstinate tangles or blockages can be removed after opening the roller cover. Any large particles which have been drawn in can then be removed.

- Loosen the two locking screws using a coin or screwdriver, and remove the roller cover.
- Remove any items stuck in the brush compartment or wrapped around the roller brush.
- Replace the cover and tighten the locking screws.
- Tighten the locking screws.

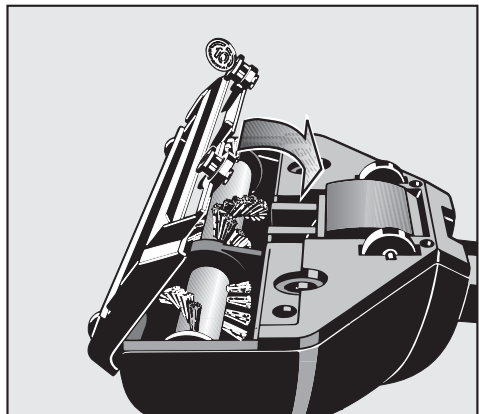
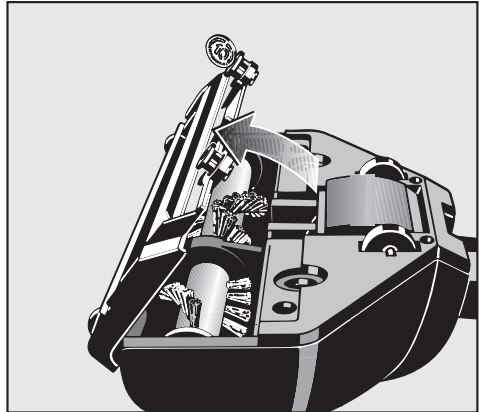
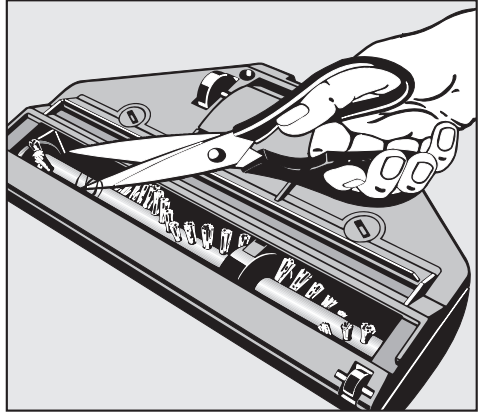

Данная турбощетка соответствует приводимым нормам безопасности. Однако ее ненадлежащая эксплуатация может нанести вред и человеку, и вещам.

Прочтите внимательно инструкцию по эксплуатации, прежде чем начать эксплуатацию турбощетки!

Этим Вы убережете себя от травм и избежите повреждений пылесоса и щетки. Бережно храните инструкцию по эксплуатации.

Надлежащее использование

▶ Данную турбощетку разрешается использовать только для чистки сухих поверхностей. Нельзя чистить с помощью турбощетки людей или домашних животных.

Другие виды использования, переделки и изменения в турбощетке могут представлять угрозу для собственной безопасности.

Производитель не может нести ответственности за повреждения, причиной которых было использование турбощетки не по назначению или ее неправильная эксплуатация.

Если рядом дети

▶ Держите детей подальше от турбощетки, если Вы пылесосите с ее помощью! Дети могут взяться за двигающиеся валики щетки и получить травму.

Техническая безопасность

▶ Выключайте пылесос после его использования и перед началом каждой его очистки/обслуживания. Вытащите сетевую вилку из розетки.

ru - Указания по безопасности и предупреждения

▶ Никогда не окунайте турбощетку в воду и протирайте ее только сухой или слегка влажной тряпкой. При наличии влажности внутри прибора возникает опасность поражения электрическим током!

Эксплуатация

▶ Не беритесь за двигающиеся валики щетки! Существует опасность получения травмы!

▶ Не пылесосьте с помощью турбощеткой вблизи головы! Длинные волосы могут быть засосаны и намотаны.

▶ Держите такие вещи, как, например, гардины, платья, платки, подальше от малой турбощеткой. Такого рода вещи могут быть засосаны и намотаны!

▶ В целях безопасности обязательно сразу же отключите пылесос при паузе в работе!

▶ Не пылесосьте легко воспламеняющиеся или взрывоопасные вещества или газы, а также в местах, где складированы такого рода вещества!

▶ Не пылесосьте участки, когда существует опасность их засасывания или наматывания!

▶ Не пылесосьте жидкости и влажную грязь! Это может привести к увеличению помех при работе как турбощеткой, так и всего пылесоса; кроме того может быть нарушена защита от удара электротоком. Покрытия после влажной чистки или обработки шампунем полностью просушите перед тем, как начать пылесосить.

ru - Указания по безопасности и предупреждения

▶ Не пылесосьте тяжелые, твердые или с острыми кромками предметы!
Работа турбощетки и пылесоса может быть заблокирована, что может привести к их повреждению.

▶ Не пылесосьте тлеющую или еще не погасшую золу или уголь!
Это может привести к возгоранию турбощетки и пылесоса.

Иметь в виду при утилизации

▶ Подготовьте турбощетку для надлежащей утилизации.

Изготовитель не будет нести ответственности за повреждения, причиной которых было несоблюдение указаний по безопасности и игнорирование предупреждений.

Характеристики турбощетки

Турбощетка приводится в действие потоком всасываемого пылесосом воздуха.

Вращение щеточных валиков помогает более интенсивному сбору ниток, волос и т.п.

Четыре ходовых ролика держат при этом турбощетку на расстоянии 1,5 мм от пола.

Рекомендации по применению

Турбощетка особенно хорошо подходит для чистки текстильных напольных покрытий, которые имеют короткий ворс.

Для очистки твердых полов, наоборот, лучше использовать щелевую насадку для пола или, если имеется, щетку для пола.

Однако в первую очередь учитывайте указания по чистке и уходу, приводимые изготовителями напольных покрытий.

Не следует пылесосить с использованием турбощетки

- сильно текстурированные или неровные полы. В этом случае щетка может задевать за пол и повреждать его.
- высококачественные ковры ручной работы, например, берберийские, персидские и т.п., а также ковры и ковровые покрытия с очень длинным ворсом. В этом случае существует опасность того, что щетка может начать выдирать из ковра нити.

Использование турбощетки

- При работе водите щеткой медленно вперед и назад, таким образом Вы добьетесь наилучшего эффекта чистки.

Бахрома ковра будет чиститься ровно, если Вы протягиваете турбощетку по бахrome и всегда от ковра к полу.

Подсоединение турбощетки к пылесосу

Тип STB 205

Эта турбощетка предназначена для использования с пылесосами Miele.

- Вставьте турбощетку вместо щелевой насадки для пола во всасывающую трубку. Запор должен защелкнуться.

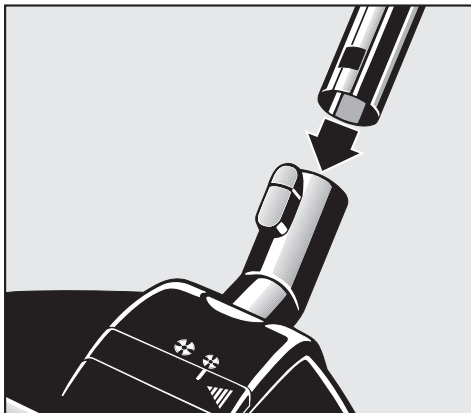

Тип STB 201 Vario

Эта турбощетка имеет изменяемый патрубок для подсоединения. Поэтому турбощетка может быть подсоединена к всасывающим трубкам с диаметром от 30 и до 38 мм. Однако рекомендуется использовать турбощетку только с высокопроизводительными пылесосами.

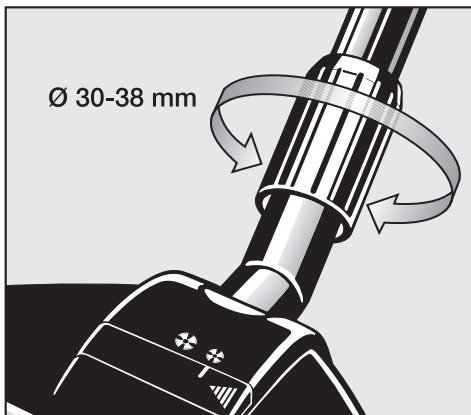

Открытие вспомогательной, воздушной заслонки

Как уже отмечалось, турбощетка приводится в действие посредством всасываемого пылесосом воздуха. При чистке ковров с плотным ворсом число оборотов турбощетки может снижаться, так как всасывающее отверстие будет окружено таким плотным ворсом, что поток всасываемого воздуха будет практически отсутствовать. В этом случае эффект чистки возможно окажется неудовлетворительным.

- В этом случае следует открыть вспомогательную воздушную заслонку (левый рисунок иллюстрации).

Во всех других случаях вспомогательная, воздушная заслонка должна быть закрыта для того, чтобы вся всасывающая мощность пылесоса была приложена к полу.

- Закройте вспомогательную воздушную заслонку (правый рисунок иллюстрации).

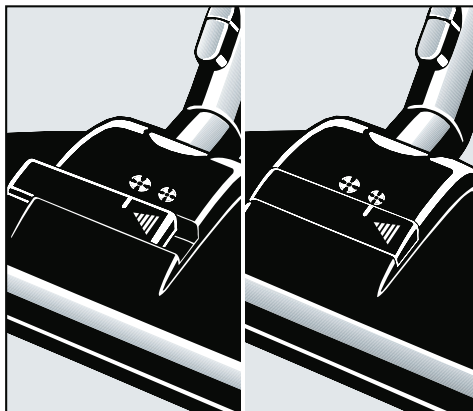

 Выключите пылесос и вытащите его сетевую вилку пылесоса из розетки, прежде чем приступать к работам по техническому обслуживанию турбощетки.

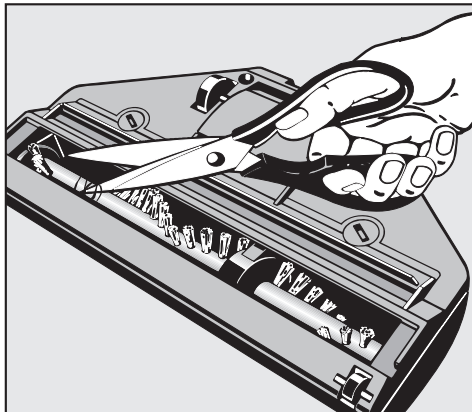

Удаление ниток и волос

- Разрежьте с помощью ножниц нитки и волосы, которые намотались вокруг валиков щетки. Обрезки впоследствии будут всосаны пылесосом.

При наличии приставших загрязнений или закупорки во внутренней полости электрощетки Вы можете вскрыть кожух валиков. Крупные частицы, возможно всосанные при работе, можно будет тогда легко удалить.

- Отверните, например, с помощью монеты оба запорных винта и снимите кожух валиков.
- Удалите все застрявшие частицы грязи из внутренней полости и с щеточных валиков.
- Приставьте кожух валиков к щетке и закройте его.
- Плотнo затяните запорные винты.

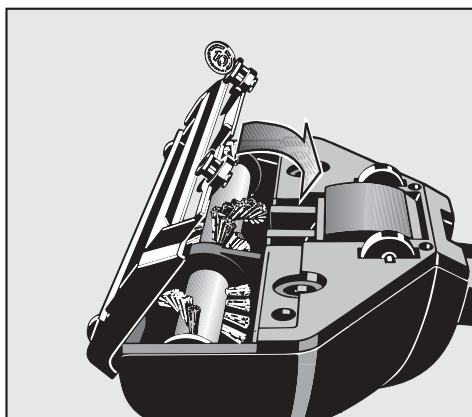
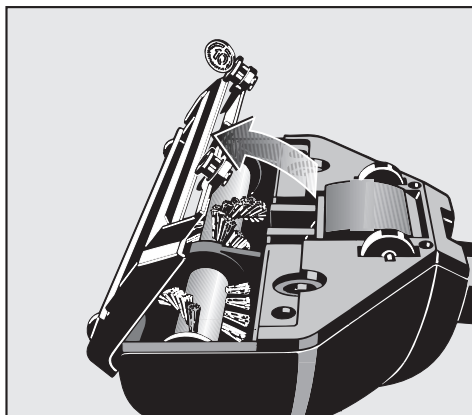

pl - Wskazówki bezpieczeństwa i ostrzeżenia

Ta turboszczotka spełnia wymagania obowiązujących przepisów bezpieczeństwa. Nieprawidłowe użytkowanie może jednak doprowadzić do wyrządzenia szkód osobowych i rzeczowych.

Przed pierwszym użyciem należy przeczytać instrukcję użytkowania turboszczotki. Dzięki temu można uniknąć zagrożeń oraz uszkodzeń odkurzacza i turboszczotki.

Instrukcję należy zachować do późniejszego wykorzystania i przekazać ją ewentualnemu następnemu posiadaczowi wraz z urządzeniem!

Wyłączać odkurzacz zawsze po użyciu, każdorazowo przed zmianą wyposażenia i przed każdym zabiegiem czyszczenia / konserwacji. Wyjąć wtyczkę z gniazdka.

Użytkowanie zgodne z przeznaczeniem

▶ Stosować turboszczotkę wyłącznie do odkurzania i szczotkowania suchych powierzchni. Nie wolno używać turboszczotki do odkurzania lub szczotkowania ludzi i zwierząt.

Wszelkie inne zastosowania, przebudowy i zmiany turboszczotki są niedozwolone.

▶ Osoby, które ze względu na upośledzenie psychiczne, umysłowe lub fizyczne czy też brak doświadczenia lub wiedzy nie są w stanie bezpiecznie obsługiwać urządzenia, nie mogą z niego korzystać bez nadzoru lub wskazań osoby odpowiedzialnej.

Dzieci w otoczeniu domowym

▶ Dzieci poniżej 8 roku życia należy trzymać z daleka od odkurzacza i turboszczotki, chyba że są pod stałym nadzorem.

pl - Wskazówki bezpieczeństwa i ostrzeżenia

- ▶ Dzieci powyżej 8 roku życia mogą używać odkurzacza i turboszczotki bez nadzoru tylko wtedy, gdy odkurzacz i turboszczotka zostały im objaśnione w takim stopniu, że są w stanie bezpiecznie obsługiwać odkurzacz i turboszczotkę. Dzieci muszą być w stanie rozpoznać i zrozumieć możliwe zagrożenia wynikające z nieprawidłowej obsługi.
- ▶ Dzieci nie mogą przeprowadzać zabiegów czyszczenia lub konserwacji odkurzacza i turboszczotki bez nadzoru.
- ▶ Proszę nadzorować dzieci przebywające w pobliżu odkurzacza i turboszczotki. Nigdy nie pozwalać dzieciom na zabawy odkurzaczem i turboszczotką.

Bezpieczeństwo techniczne

- ▶ Przed użyciem należy sprawdzić turboszczotkę pod kątem widocznych uszkodzeń. Nie używać uszkodzonych elementów.
- ▶ Nigdy nie zanurzać turboszczotki w wodzie i czyścić ją tylko suchą lub lekko wilgotną ściereczką.

Prawidłowe użytkowanie

- ▶ Podczas przerw w odkurzaniu odkurzacz należy zasadniczo natychmiast wyłączać, żeby uniknąć zagrożeń.
- ▶ Nie dotykać obracającego się walca szczotkowego.
- ▶ Nie odkurzać turboszczotką w pobliżu głowy.
- ▶ Przedmioty takie, jak np. firanki, sukienki, szaliki trzymać z dala od turboszczotki.
- ▶ Nie zasysać materiałów lub gazów łatwopalnych lub wybuchowych ani nie odkurzać w miejscach, gdzie są one składowane.
- ▶ Nie odkurzać powierzchni, które stwarzają ryzyko wessania lub nawinięcia.

pl - Wskazówki bezpieczeństwa i ostrzeżenia

- ▶ Nie zasysać cieczy i wilgotnych zabrudzeń. Dywany i wykładziny czyszczone na mokro lub szamponem należy całkowicie wysuszyć przed odkurzaniem.
- ▶ Nie odkurzać żarzącego się lub pozornie wygasłego popiołu lub węgla.

Firma Miele nie może zostać pociągnięta do odpowiedzialności za szkody, które zostaną spowodowane w wyniku nieprzestrzegania wskazówek bezpieczeństwa i ostrzeżeń.

Cechy turboszczotki

Turboszczotka jest napędzana przez strumień powietrza zasysanego przez odkurzacz.

Obracanie się walca szczotkowego intensyfikuje zbieranie włosów i kłaczek. Cztery rolki jezdne utrzymują przy tym turboszczotkę w odległości ok. 1,5 mm od podłogi.

Zalecane zastosowania

Turboszczotka jest szczególnie zalecana do odkurzania ze szczotkowaniem tekstylnych wykładzin podłogowych o krótkim włosiu.

Do czyszczenia twardych podłóg lepiej nadaje się ssawka podłogowa lub - jeśli występuje - szczotka podłogowa.

W pierwszej kolejności należy przestrzegać wskazówek dotyczących czyszczenia i konserwacji producenta Państwa okładziny podłogowej.

Turboszczotką nie wolno odkurzać:

- Podłóg z wyraźną strukturą lub nierównych. Szczotka może wejść kontakt z taką podłogą i ją uszkodzić.
- Wartościowych, ręcznie tkanych dywanów, np. berberyjskich, perskich itp. jak również dywanów i wykładzin podłogowych o długim włosiu. Istnieje ryzyko, że zostaną zaciągnięte włókna.

Używanie turboszczotki

- Przy odkurzaniu prowadzić turboszczotkę powoli do przodu i do tyłu, w ten sposób zostaje osiągnięty najlepszy efekt odkurzania.

Frędzle dywanu zostaną gładko wyszczotkowane, gdy przeciągnie się po nich turboszczotką, zawsze od dywanu w stronę podłogi.

Zakładanie turboszczotki

Typ STB 205

Ta turboszczotka jest przeznaczona do odkurzaczy Miele.

- Nasadzić turboszczotkę na rurę ssącą zamiast ssawki podłogowej. Blokada musi się zatrzasnąć.

Typ STB 201 Vario

Ta turboszczotka ma regulowany króciec przyłączeniowy. Dlatego pasuje on na rury ssące o średnicy od 30 do 38 mm. Z turboszczotki należy jednak korzystać tylko z odkurzaczymi o dużej mocy.

Otwieranie wlotu powietrza dodatkowego

Turboszczotka jest napędzana przez strumień powietrza zasysanego przez odkuracz. W przypadku gęsto tkanych dywanów ilość obrotów turboszczotki może spadać, ponieważ włosie tak ciasno otacza ssawkę, że powietrze nie może swobodnie przepływać. Efekt szczotkowania może być wówczas ew. niezadowalający.

- W takim przypadku należy otworzyć wlot powietrza dodatkowego (lewa część rysunku).

We wszystkich pozostałych przypadkach wlot powietrza dodatkowego powinien pozostawać zamknięty, żeby cała moc ssania odkurzacza oddziaływała na podłogę.

- Zamknąć wlot powietrza dodatkowego (prawa część rysunku).

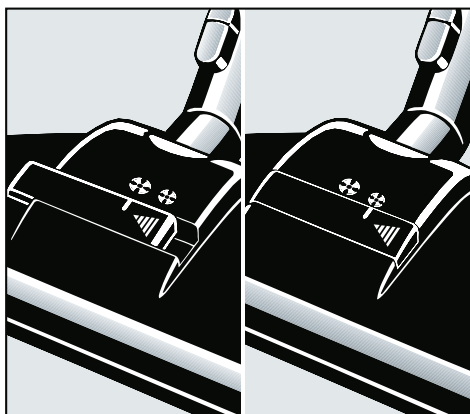
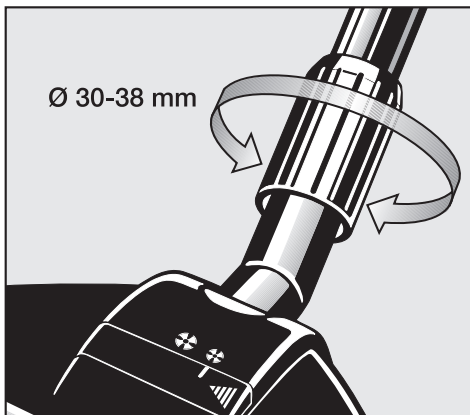
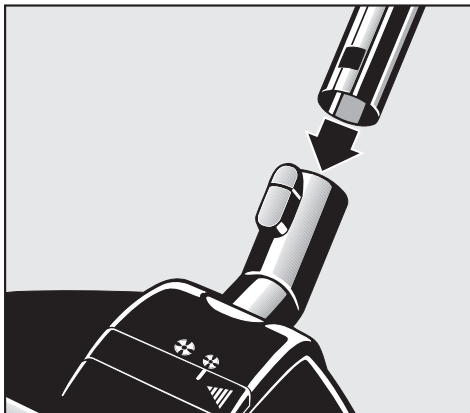

 Wyłączyć odkurzacz przed każdą konserwacją turboszczotki i wyjąć wtyczkę z gniazdka.

Usuwanie włókien i włosów

- Przeciąć włókna i włosy, które się nawinęły na wałek szczotkowy, za pomocą nożyczek. Następnie kawałki zostaną wessane przez odkurzacz.

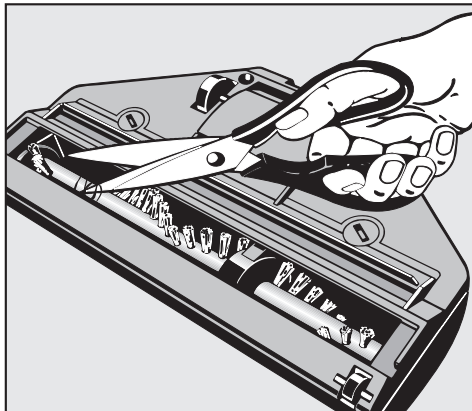

W przypadku mocno przywartych lub znajdujących się wewnątrz turboszczotki zabrudzeń można ją otworzyć. W ten sposób ewentualnie wciągnięte większe elementy można łatwo usunąć.

- Odkręcić obie śruby zamykające od spodu elektroszczotki za pomocą monety i zdjąć pokrywę walca.
- Usunąć wszystkie przywarte zabrudzenia z wnętrza i z walca szczotkowego.
- Założyć pokrywę walca i ją zamknąć.
- Dokręcić śruby zamykające.

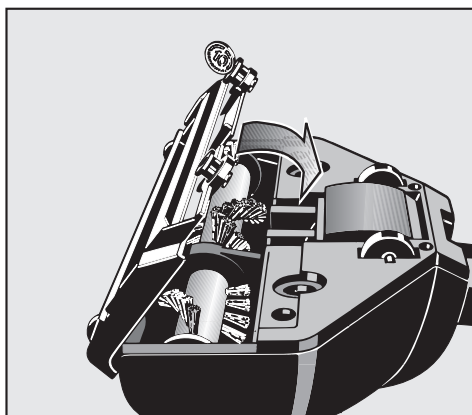
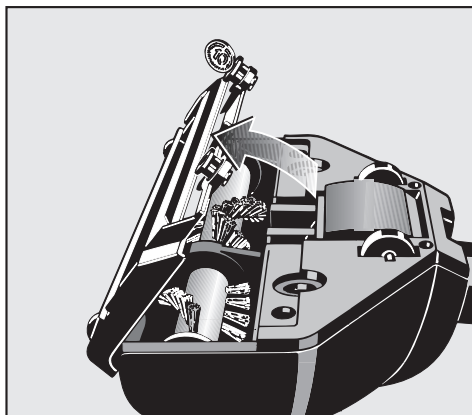

安全上のご注意

本製品（ターボブラシ）は、規定の安全規則に準拠しています。しかし、不適切に使用されますと、怪我をしたり、破損したりする恐れがあります。

ご使用前にこの取扱説明書をよくお読みください。お読みいただくことによって、お客様の安全が守られ、トラブルを防止することができます。

この取扱説明書を大切に保管し、本製品を譲られる場合には一緒に渡してください。

使用後、付属品を交換する前、メンテナンス時は、掃除機のスイッチを必ず切ってください。使用後は、必ず電源プラグをコンセントから抜いてください。

規定に準じた使用

- ▶ 本製品は、乾いた床面を掃除するためのみに使用してください。人やペットに本製品を使用しないでください。それ以外の用途に使用したり、本製品を改造・変更したりしないでください。規定に反した使用や誤った取扱いによって生じた損害に対して製造者責任を負いません。
- ▶ 身体的、感覚的、精神的能力のため、あるいは未経験、取扱方法の知識がないなどの理由で本製品を安全に操作できない人が、保護責任者の監督の指示がなく使用することはできません。誤操作による危険を知らせておいてください。

お子様の安全

- ▶ 監督者の目の届かない場合は、お子様の近くに掃除機とターボブラシを置かないでください。
- ▶ 本製品の操作について説明を受けて、安全に取り扱うことができるお子様に限り、使用することができます。お子様には誤操作による危険を知らせておいてください。

- ▶ 監督者がいない状態で、お子様だけで、掃除機とターボブラシの掃除やメンテナンスはさせないでください。
- ▶ 掃除機やターボブラシのそばにいるお子様から目を離さないように十分ご注意ください。掃除機やターボブラシで絶対遊ばせないでください。

技術的な安全性

- ▶ 本製品をご使用前に損傷の有無を目視点検してください。損傷している場合は、使用しないでください。
- ▶ 絶対に水のなかにターボブラシを浸さないでください。お手入れする際には乾いた布か少し湿らせた布を使ってください。

使用上のご注意

- ▶ 掃除を中断するときは、危険を避けるため、すぐに掃除機のスイッチを切ってください。
- ▶ 回転しているローラーブラシには、絶対に触らないでください。
- ▶ ターボブラシを頭の高さで使用しないでください。長い髪の毛、ネクタイ、スカーフなどが、ローラーブラシにからまる恐れがあります。
- ▶ ターボブラシはカーテンや薄い布などから離しておいてください。吸い込んで、ローラーブラシにからまる恐れがあります。
- ▶ 引火性または可燃性の液体や気体は吸い込まないでください。また、こうした物質が保管されている場所で掃除機を使用しないでください。
- ▶ ローラーブラシに物が吸い込まれたり、からまったりする恐れのある表面で掃除機をかけないでください。

安全上のご注意

- ▶ 水、液体、湿ったゴミは吸い込まないでください。洗ったばかりのカーペットや敷物は、完全に乾くのを待ってから、掃除機を使用してください。
- ▶ 火がついている、消えたように見えているに関わらず、灰や炭は吸い込まないでください。

メーカーは、誤った使用法や操作により生じた、もしくは「安全上の注意事項と警告」を守らなかったことによって生じた損害に対し、責任を負いません。

ターボブラシの特徴

ターボブラシに内蔵されているローラーブラシは掃除機の吸引力により作動します。回転するローラーブラシにより、効果的に糸くず、髪の毛、毛玉などを拾います。

4つのローラーにより、ブラシは床から1.5mm離れた位置に保たれます。

推奨使用方法

ターボブラシは、特にカットパイルのカーペットから糸くずや髪の毛を吸い取るのに適しています。

タイルや寄木張りの床など硬い床の掃除には標準床用ブラシもしくは硬質床用ノズルが適しています。

フローリングでのご使用の際は、フローリングを傷つける恐れがありますので、ご注意ください。

以下の場所ではターボブラシを使わないでください。

- ー可変式や平らでないフローリングの表面。ブラシが床とぶつかり、傷つくことがあります。
- ー毛並みが非常に長いサクソニー（羊から取る高級紡毛糸やその柔らかな紡毛織物）や羊毛の敷物、高価な手結びのカーペット（ペルシャ絨毯など）。ぬい糸がとれてしまう恐れがあります。

ターボブラシの使い方

■カーペットや敷物の上をゆっくりと前後にターボブラシを動かすのが、一番効果的です。

水平に動かすために、淵に飾りのついた（フサ）カーペットの場合は、常に中央部からフサ、そしてフローリングの方へとターボブラシを引いてください。

使い方

ターボブラシの取付け

モデル STB205

- 延長管の固定穴をターボブラシの接続ボタンに合わせて、カシャットという音がするまでひねりながら押し込んでください。
- 取り外す時は、接続ボタンを押しながら引き抜いてください。

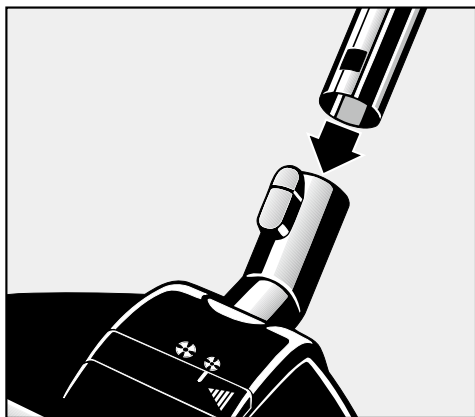

風力調節スライドの開け方

ローラーブラシは掃除機の吸引力により作動します。毛足が長く、目の詰まったパイル地のカーペットでは、ローラーブラシの回転が遅くなることがあります。カーペットのパイルがターボブラシの吸い込み口の周りに密封状態を作り、空気の流れを妨げてしまうからです。このような場合、カーペットをきれいに掃除できませんので、風力調節スライドで開いてください（左図のように矢印の方向に押す）。

それ以外の状況では、吸引力を最大限に利用するため、風力調節スライドは閉じて使用してください（右図）。

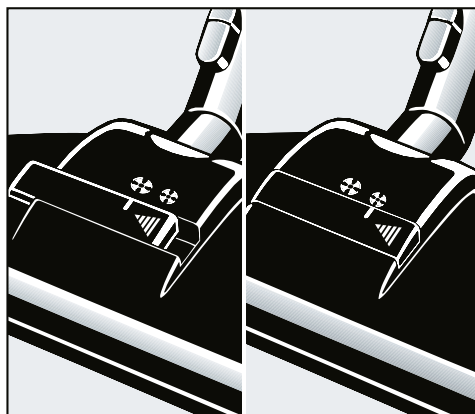

⚠ ターボブラシのお手入れをするときは、掃除機を必ず電源から外してください。スイッチを切り、コンセントから電源プラグを抜きます。

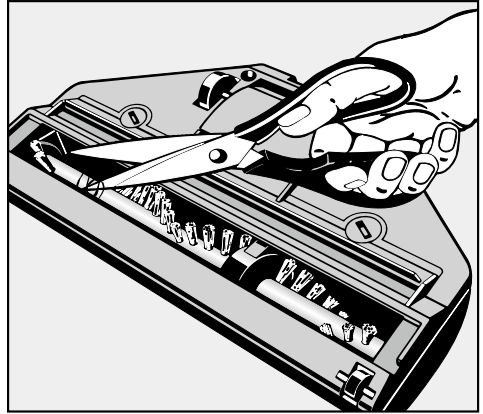

糸くずや髪の毛を取る

■ローラーブラシに糸くずや髪の毛が絡まったら、はさみで切ってください。それから掃除機を少しかけて吸い込んでください。

ターボブラシ内の絡まりやつまりがひどい場合、カバーを開けて絡まりやつまりの原因を簡単に取り除くことができます。

■ブラシの下側にあるロックスクリューをコインでゆるめ、ローラーカバーを外します。

■ブラシコンパートメントの中とローラーブラシのゴミを取り除きます。

■ローラーカバーを元の場所に返し、閉めます。

■ロックスクリューを締めます。

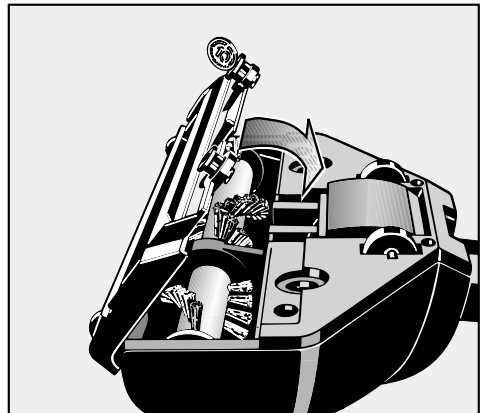
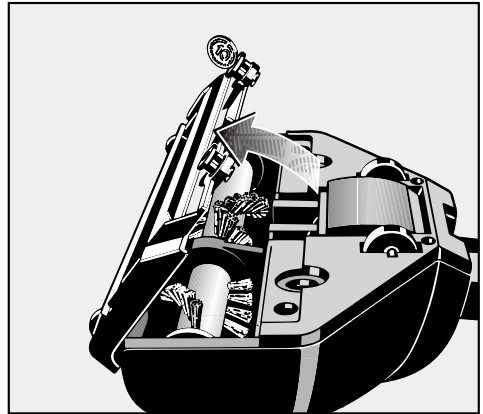

Miele

Miele & Cie. KG
Carl-Miele-Straße 29
33332 Gütersloh
Germany
Tel.: 05241 89-0
Fax: 05241 89-2090
Internet: www.miele.com

Änderungen vorbehalten (STB201/205) - 1515

M.-Nr. 04 811 674 / 11

CE