

Clean Air
Optima®

Manual

Clean Air Optima® 2in1: Dehumidifier & Air Purifier

Model: CA-704 / CA-707

(EN) User manual
(DE) Gebrauchsanweisung
(NL) Gebruiksaanwijzing
(FR) Mode d'emploi
(ES) Manual del usuario
(PL) Instrukcja obsługi
(CZ) Uživatelská příručka
(RO) Manual de utilizare
(LT) Naudotojo vadovas
(EE) Kasutusjuhend
(LV) Lietošanas pamācība

Find more languages on:
[www.cleanairoptima.com/
info/manuals](http://www.cleanairoptima.com/info/manuals)

(RU) Руководство
пользователя
(MK) Прирачник за
користење



Read these instructions carefully before you start using this Clean Air Optima® device and keep the manual for later usage.

© Copyright: Clean Air Optima®



CA-704 / CA-707 Main unit

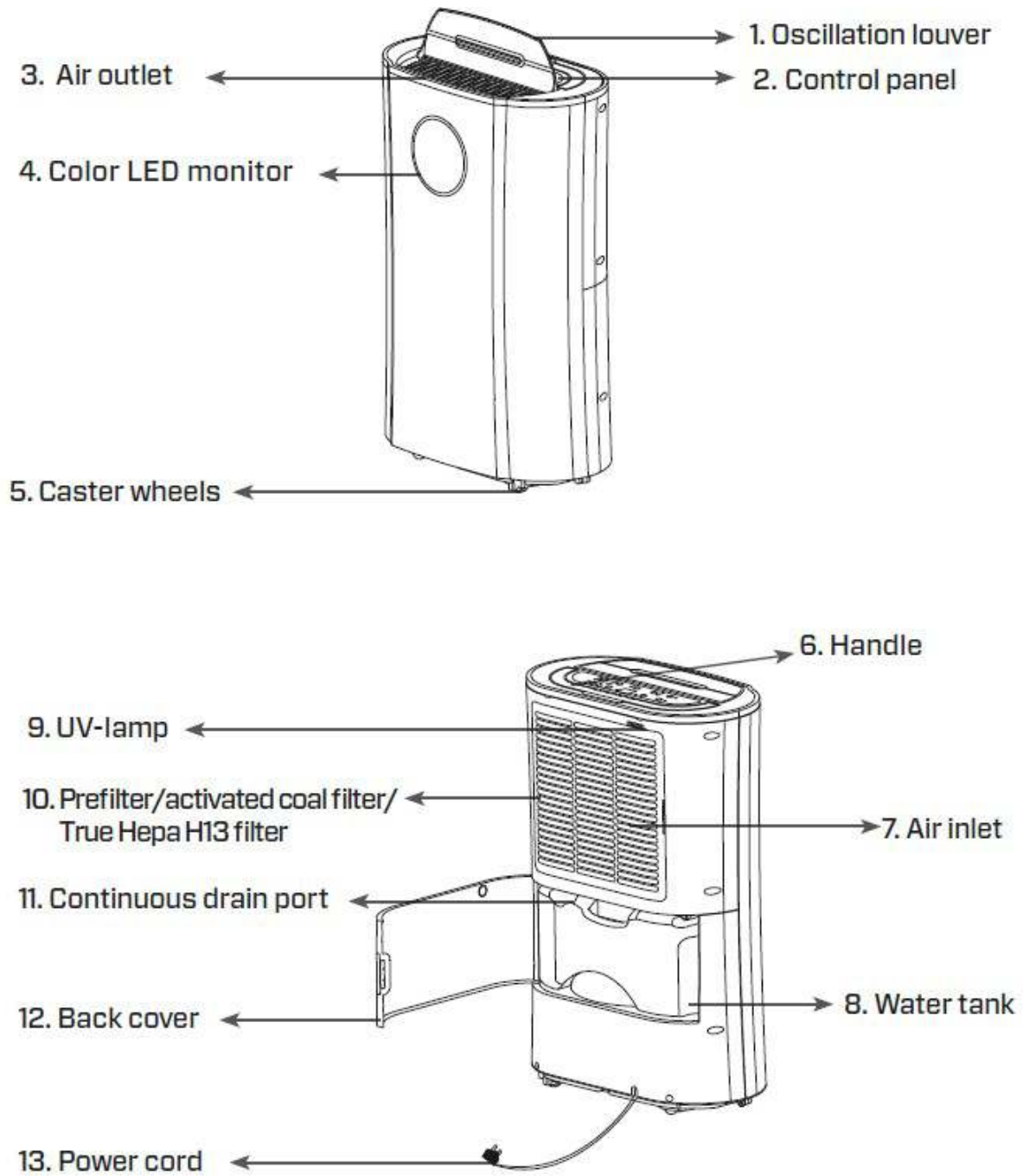

English

Thank you for purchasing the Clean Air Optima® 2in1: Dehumidifier & Air Purifier CA-704 / CA-707.

We wish you many years of healthy indoor air with this efficient and effective product. Ensure that all safety precautions are followed when using this electrical appliance for the proper operation of the device. These instructions describe the safety precautions to be observed during operation. They are meant to prevent injuries and to avoid damaging the device.

Description

This Clean Air Optima® device consists of the following main components:

1. Oscillation louver
2. Control panel
3. Air outlet and Ionizer position
4. Color LED monitor indicates relative humidity in blue (below 60%), green (between 60% - 80%) and red (above 80%)
5. Caster wheels
6. Handle
7. Air inlet
8. Water tank
9. UV-C Lamp
10. Air inlet and filter frame compartment, includes: Pre-filter, Activated Carbon Filter, True HEPA H13 Filter
11. Continuous drain port
12. Back cover
13. Power cord

Safety warnings

This device may only be used in accordance with this safety instructions. Take the following steps to minimize the risk of personal injury caused by for example electric shocks or fire.

1. Leave the device to stand for at least two hours before use, especially after transportation.
2. Only for indoor use. Do not use or store outdoors.
3. Use proper voltage: AC 220V – 240V, 50Hz.
4. Allow a free space of min. 20 cm around the air inlet and air outlet of the device.
5. The appliance is not intended to be used by children or persons with reduced physical, sensory or mental capabilities, unless they are supervised by a person responsible for their safety.
6. Do not use the device when there is visible damage on the electrical cord or on the device itself. Do not repair the device yourself in case of damage. Never pull the device by its cord. If the power cord is damaged, then it must be replaced by an authorized service person to prevent electric shock or fire.
7. Repairs may only performed by authorized service personal. Do not try to repair the device yourself to prevent electric shock or fire.
8. Do not touch the power cord and plug with wet hands.
9. Always switch off the device before disconnecting the plug.
10. Never attempt to turn off the device by disconnecting the plug.
11. Pull the plug when you do not use the device or when you clean internal or external parts of it.
12. For safety use put the device in a steady, horizontal position. Do not move while using.
13. Refrigerant: R290. This refrigerant complies with European environmental regulations. No part of the cooling circuit may be perforated.
14. Do not use the device in rooms where inflammable liquids, gases are stored or close to heat sources like radiator, fire place or heat-generating devices like ceramic heater.
15. Never insert any other object into the body to avoid breakdown.
16. Never cover the air inlet and air outlet grid.
17. Never disassemble or replace the device's inner parts.
18. Use and store the device not under 5°C or above 32°C.
19. Do not tip the unit to any side when the water tank is full.
20. Do not put heavy objects on the unit.
21. Please avoid places with direct sunlight. There is a risk that the device discolors.
22. Never immerse the device in water or other liquids.
23. Empty the water tank regularly. In extreme conditions the water tank may be full after a few hours operation.
24. Clean the Pre-filter regularly, if the Pre-filter is saturated with dust, it will lead to poor purifying and dehumidifying effect. The power consumption will increase, it can cause failure.
25. Replace the Activated Carbon Filter and True HEPA H13 Filter every 3 – 6 months, if the Activated Carbon Filter and True HEPA H13 Filter are saturated, it will lead to poor purifying and dehumidifying effect. The power consumption will increase, it can cause failure.
26. Use, maintain and clean the device as described in this manual.

Installation

Make sure that the distance from the device is 20 cm away from walls and furniture, see the illustration below.

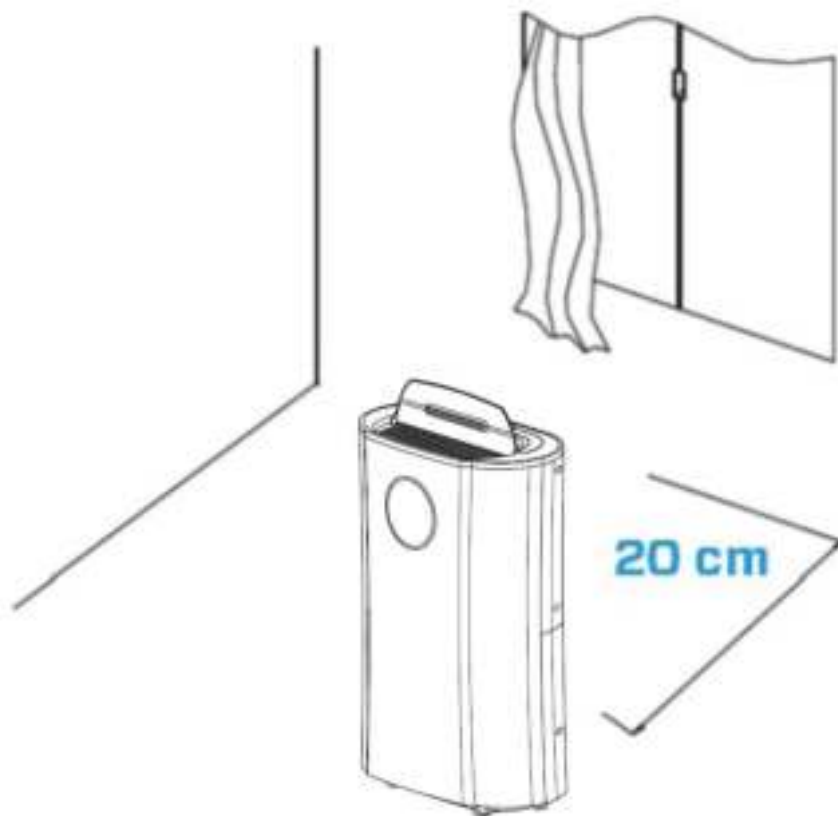

Before using your new Clean Air Optima[®] 2in1: Dehumidifier & Air Purifier CA-704 / CA-707.

Remove the sealing from the filters first, see page 9.



Control panel / Operation instruction

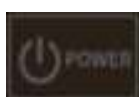

Power

Press the Power Button to activate the device
Press the Power Button again, the device turns off.

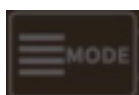

MODE

Press the MODE Button to select one of four desired programs:

1. Smart Mode: Desired humidity set to 55% relative humidity and the fan is automatically adjusted depending on the current humidity level.
The desired humidity can not be changed in this mode.
2. High/ Low Mode: Select the Fan speed, the desired humidity can then be adjusted using the + and - buttons.
3. Fan Mode: Continuous air purification (low fan speed, no dehumidifying function).

Air purification

If the desired humidity level is reached at a constant level, you can switch to program 3 to use the device for continuous air purification.



Humidity Button

By pressing the up or down button, you can select the desired humidity level. The required humidity level is displayed (from 35% to 80% in increments of 5%). Once you select your desired humidity level, simply stop pressing the + or - button and your humidity level will be set.

When the humidity level in the room reaches the set humidity level, the device will stop dehumidifying.

When the room's actual humidity level increases again above your set humidity level, then the device will start dehumidifying and air purifying again.

If the relative humidity is set to 35%, the compressor will only stop when the water tank is full.



UV and ION

After pressing once, the UV function is switched on.

After pressing twice, the ION function is switched on.

After pressing three times, the UV and ION functions are switched on.

After pressing four times, the UV and ION functions are switched off.

UV sterilization technology is accepted for more than fifty years and it has been proven that it can considerably reduce the number of bacteria and polluting substances in the air safely.

Pressing the Negative Ion Button will activate the negative ion generator with a total capacity of > 3.000.000 negative ions / cm² that are spread through out the entire room and thereby neutralize pollutants and smells. Negative ions attach onto dust particles, microorganisms and other unwanted particles in the air and connect them to each other. This way, the particles become heavier than air and fall onto the ground so that you can no longer breathe them in.

Negative ions are most found in the forest, mountains and by the sea.
Negative ions ensures fresh and healthy air.

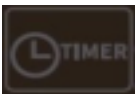

Timer

Press the Timer Button to set 0-24 hours timing. Use button + and - to set the time period (0-24 hours). When the device is operating, the timer that is set indicates when the device switches off. If the device is in stand-by mode, the timer that is set is to instruct the device when to turn on.



Sleep

Press the Sleep Button and the sleep mode is activated, the display will turn off (The fan is running in the lowest speed level).
Press the Sleep Button to switch back again in the settings before.



Laundry Mode

Press the Laundry Mode button and the drying mode is activated.
The humidity is set at 35% and is not adjustable. The compressor does not stop and continues to run until the water tank is full or if the function is turned off.



OSC oscillating function/ Child lock

The oscillation function ensures good air distribution in the room. Oscillating distributes the air evenly. There are two positions, fixed or moving.

Child Lock is switched on / off by pressing the Child Lock Button for ca. 3 seconds.
Child Lock protects from unwanted use of the device.



Water Tank Full Indicator Light

When the water tank is full, the device will stop automatically. The Water Tank Full Indicator Light turns on and lights up. Drain the water tank, and return the water tank to the body of the device, the Water Tank Full Indicator Light will turn off. The device will work automatically again.



Defrosting Indicator Light

The evaporator in the dehumidifier may defrost automatically if it is operated with a room temperature less than 18 °C. The defrosting device in the dehumidifier may start up and operate for some time (about 8 minutes) automatically.

- During the defrosting operation, the dehumidification function and air purification function may intermit.
- Don't turn of the power or pull out the power plug of the device during the defrosting operation.

Water Drainage

The Water Tank Full Indicator Light will light up when the water tank is full. Take out the water tank and empty the water inside. Then put the water tank back into the dehumidifier correctly, see the illustration below.

- Open the back cover of your device
- Hold the water tank by its handle
- Pull the water tank out carefully
- Empty the water tank

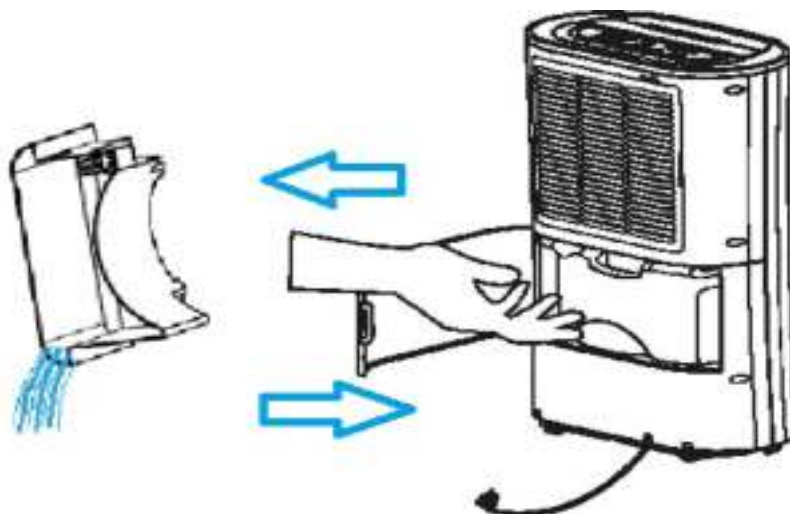

Continuous Drainage

For continuous operation you can use the drain hose of 1 meter long that is included. Remove the water tank and install the hose to the water drain hose connection correctly, see the illustration below.

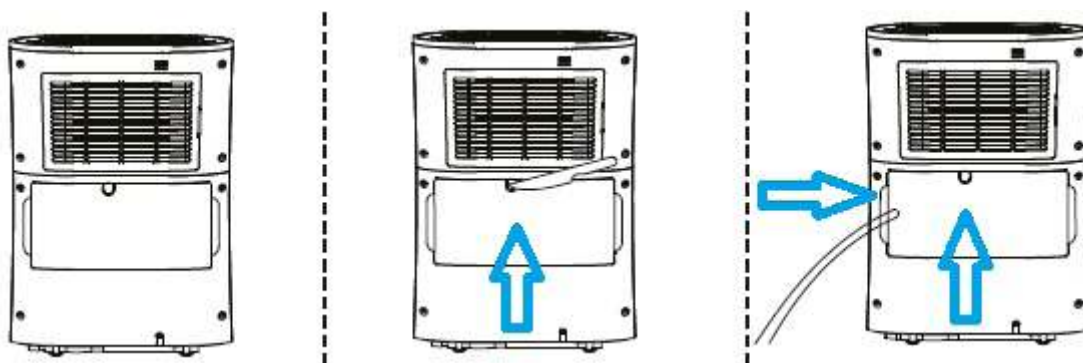

Maintenance

Cleaning the housing of the Clean Air Optima[®] dehumidifier

1. Switch off the device and pull the plug.
2. Use a soft and humid piece of cloth to clean the device. Do not use chemical solvent such as benzene, alcohol or gasoline.
3. Make sure that **no water** gets into the device, do not sprinkle with water.

Replacing of filters

The **Clean Air Optima CA-704 / CA-707** is equipped with a filter lifespan surveillance mechanism that signals that the filter (**HEPA + Activated Carbon Filter**) have to be replaced after 500 working hours. To show that the filter need to be replaced, the dehumidifier emits a double zero



indicator light. Reset the timer for the filter by pressing and holding the laundry button for about 3 seconds. If the indicator light goes out, the timer has been successfully reset.

Depending on the use, the **Activated Carbon Filter** and **True HEPA H13 Filter** has a lifespan of approx. 3 - 6 months. The **Pre-filter** and **UV-C lamp** are permanent, no replacement needed.

Take out the filters from the filter frame compartment. After filter replacement or filter cleaning reinstall the filters back into the filter frame compartment and assemble back to the device, see the illustration below.

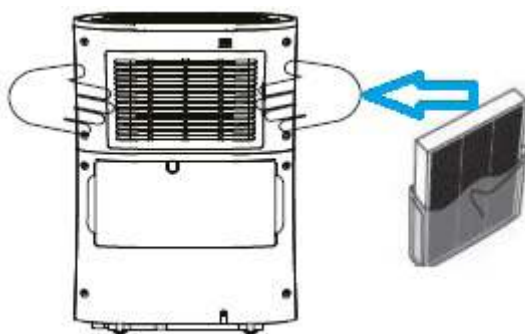

Filter cleaning

The best effect for a longer lifespan of the Filters is reached by cleaning the filters once a month. If indoor air is extremely polluted, we advice to clean the filters more often ca. once per two weeks.

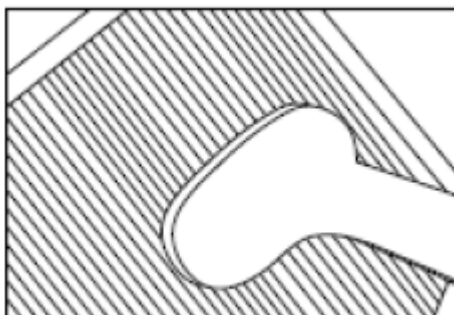

Clean the **Pre-filter**, **Activated Carbon Filter** and **True HEPA H13 Filter** carefully with a brush or your vacuum cleaner. That way bigger dust particles like lint, hair, dust and dander of pets can be removed from the filters.

Room temperature increases during operation

The Clean Air Optima® dehumidifier doesn't have a cooling function. The device will produce heat during operation and increase the room temperature between 1 °C to 4 °C.

Dehumidifying capacity

The illustration below shows the dehumidifying capacity of the Clean Air Optima® dehumidifier. By different temperatures and relative humidity, the dehumidifier may have different dehumidifying capacities.

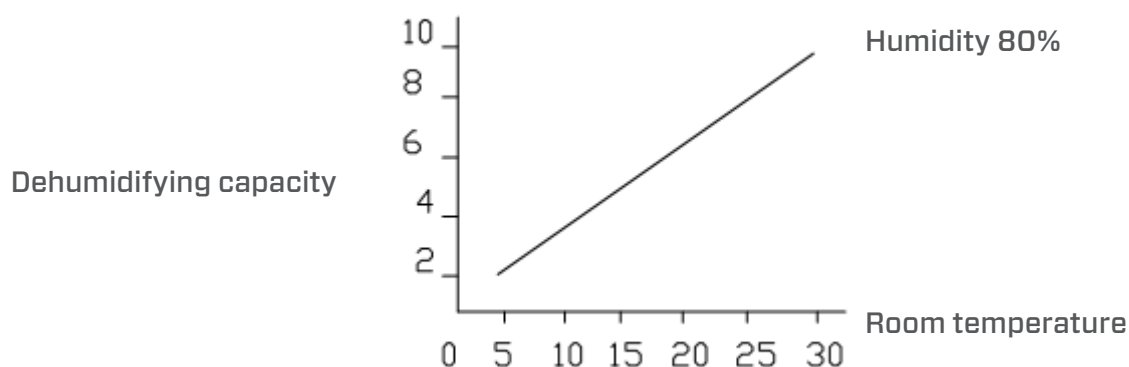

Warning!

Do not damage the filters, the filters must not be cracked. Damaged filters need to be replaced.

Never wet or rinse the filters (Only for **Activated Carbon Filter** and **True HEPA H13 Filter**) with water. Filters that are rinsed with water need to be replaced.

Signs for used up filters that need to be replaced

(Only for **Activated Carbon Filter** and **True HEPA H13 Filter**)

Increased sound, reduced air flow, congested filters, rising presence of smells. Filters need also to be replaced by new ones when the True HEPA H13 Filter changes its color from white to grey or black. If the True HEPA H13 Filter remains white, there is NO need to replace the filters.

How to order filters:

Contact **Clean Air Optima® Customer Service** tel. + 31 (0) 742670145 or visit our webshop: <https://www.cleanairoptima.com/accessoires/mg/44/>

Clean Air Optima® dehumidifier storage

If the dehumidifier will not be used for an extended period of time:

1. Drain the water tank completely and make sure that there is no water stocked inside the water tank.
2. Unplug the device and fold up the power supply cord.
3. Remove and clean the filters. After cleaning reinstall the filters back into the device.
4. Store the dehumidifier in a cool, dry location, away from direct sunlight, extreme temperature and excessive dust.

Troubleshooting

The following is a troubleshooting guide to help you solve any issues that you may have using the **Clean Air Optima®** dehumidifier **CA-704 / CA-707**.

Problem	Possible Cause	Solution
Device does not switch on	The power cord does not connect correctly	Connect the power plug and power socket correctly
Inefficiency dehumidification	The water tank is full or water tank is not in the correct position	Drain the water tank and replace the water tank to the correct position
	The filters are blocked by dust	Clean or replace the filters
	The air inlet and outlet have a blockage	Clean the blockage from the air inlet and outlet
	The setting humidity is higher than environmental humidity	Set the humidity at least 5% lower than environmental humidity
Noise	The dehumidifier is in Continuous air purification MODE	Change the operation MODE
	The device is installed askew	Make sure the device is installed uprightly
Operation stops during spot dehumidifying	The filters are blocked	Clean or replace the filters
	The room temperature is higher than the usable operating temperature	The dehumidifying operation will be started automatically when the temperature lowers
Washed clothes are not dried	The room temperature is too low	Washed clothes are hard to be dried under low temperature conditions

WARNING!

If the above recommended solutions do not work, please contact Clean Air Optima[®] technical support at the telephone number for your region. Do not attempt to disassemble, reassemble, or repair the device as this may void the warranty.

Specifications CA-704

Model	CA-704
For rooms up to	40m ² / 100m ³ / 430ft ²
Rated voltage	220V - 240V, 50Hz
Rated power	165W
Fan capacity	180 m ³ /h
Dehumidifying capacity	12 liters per day at 30°C and 80%RH
Working temperature range	5°C - 32°C
Water tank	4 liter
Air purification with:	Pre-Filter, Activated Carbon Filter, True HEPA H13 Filter, UV-C lamp, Ionizer
Filter performance	99,97%, Sterilization rate 99.9%
Negative ion	>3.000.000 ions/cm ²
Sound level	Silent fan < 38dB(A) Low / 42dB(A) High
Drain hose	1 meter
Dimensions	580 x 380 x 205mm
Weight	13.3kg
Colour	White/ black
Refrigerant	R290 / 50g
Complies with EU regulations	CE / WEEE / RoHS

Specifications CA-707

Model	CA-707
For rooms up to	70m ² / 175m ³ / 750ft ²
Rated voltage	220V - 240V, 50Hz
Rated power	270W
Fan capacity	180 m ³ /h
Dehumidifying capacity	20 liters per day at 30°C and 80%RH
Working temperature range	5°C - 32°C
Water tank	4 liter
Air purification with:	Pre-Filter, Activated Carbon Filter, True HEPA H13 Filter, UV-C lamp, Ionizer
Filter performance	99,97%, Sterilization rate 99.9%
Negative ion	>3.000.000 ions/cm ²
Sound level	Silent fan < 39dB(A) Low / 42dB(A) High
Drain hose	1 meter
Dimensions	580 x 380 x 205mm
Weight	13.8kg
Colour	White / black
Refrigerant	R290 / 75g
Complies with EU regulations	CE / WEEE / RoHS



Ask your retailer or your municipality for updated information regarding the disposal of the packaging and of the device.



Danger
Natural refrigerant propane (R290)!

R290



Service

Warranty Certificate for the Clean Air Optima® Dehumidifier CA-704 / CA-707.

Date of purchase:
 Customers name:
 Address:
 Telephone:
 Email:
 Seller's name:
 Address:

1. Please fill in completely this Warranty Certificate. Send it with the invoice and the unit, postage pre-paid and using the original packing box, to your distributor. Make sure to include the appropriate return postage for the package.
2. Please enclose a short description of the damage, fault or malfunction, and the circumstances under which these problems arose.

The **Clean Air Optima® Dehumidifier CA-704 / CA-707** is subjected to strict testing procedures before leaving the factory. If within two years from the date of purchase the product does not perform according to the specifications, because of factory defects, the purchaser is entitled to free repairs or replacement of parts upon presentation of this warranty (provided that the malfunction or damage to the device and/or parts occurred under normal operating conditions). What is covered: All parts defective in material and workmanship. For how long: two years from purchase date. What we will do: Repair or replace any defective parts.

Other Conditions

The provisions of this warranty are in lieu of any other written warranty whether express or implied, written or oral, including any warranty of merchantability or fitness for a particular purpose. The manufacturer's maximum liability shall not exceed the actual purchase price paid by you for the product. In no event shall the manufacturer be liable for special, incidental, consequential, or indirect damages. This warranty does not cover a defect that has resulted from improper or unreasonable use or maintenance, faulty assembly, accident, natural catastrophes, improper packing, or unauthorized tampering, alteration, or modification as determined solely by us. This warranty is void if the label bearing the serial number has been removed or defaced.

Thank you for reading!



Share your feedback about the Clean Air Optima®
Dehumidifier CA-704 / CA-707 on:
www.cleanairoptima.com



For frequently asked questions about the CA-704 / CA-707
go to: www.cleanairoptima.com and search for the CA-704 /
CA-707



Download PDF instruction manual on:
www.cleanairoptima.com/info/manuals



Watch all Clean Air Optima® Product
animation video's on:
www.youtube.com

Clean Air Optima International B.V. | David Ricardostraat 9-7 / 9-9 | 7559 SH Hengelo (ov)
The Netherlands | Phone: +31 (0) 74 - 2670145

Clean Air Optima Germany GmbH | Enschedestraße 14 | 48529 Nordhorn | Germany
Phone: +49 (0) 5921 879-121

E-mail: info@cleanairoptima.com

Internet: www.cleanairoptima.com

CA-704 /CA-707 Hauptgerät

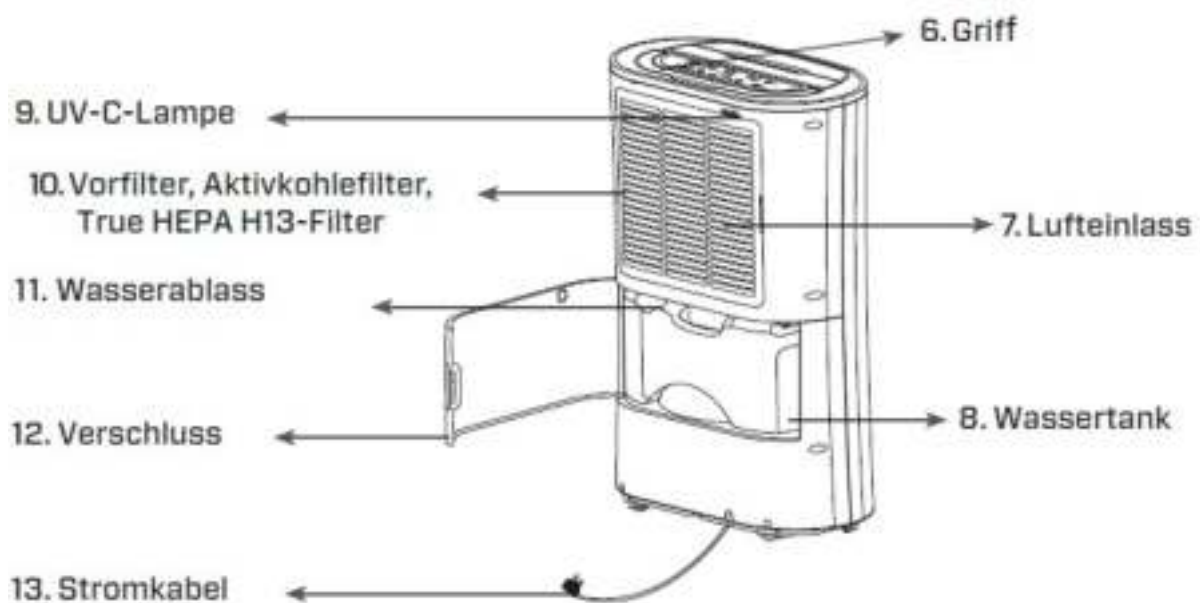
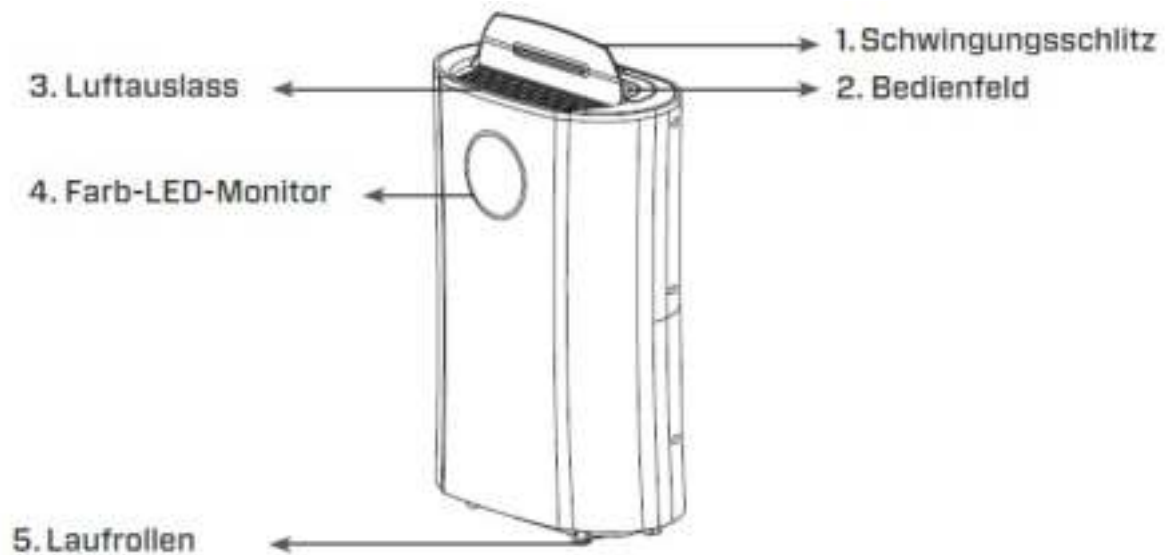

Deutsch

Vielen Dank, dass Sie sich für den Clean Air Optima® 2 in 1 entschieden haben: Luftentfeuchter und Luftreiniger CA-704 /CA-707.

Wir wünschen Ihnen viele Jahre gesunde Raumluft mit diesem effizienten und effektiven Produkt. Treffen Sie für die ordnungsgemäße Funktion dieses elektrischen Geräts unbedingt alle Sicherheitsvorkehrungen, wenn Sie das Gerät verwenden. Diese Anleitung beschreibt die Sicherheitsvorkehrungen, die im Betrieb zu beachten sind. Sie sind dafür vorgesehen, Verletzungen vorzubeugen und Beschädigungen am Gerät zu vermeiden.

Beschreibung

Dieses Clean Air Optima® Gerät besteht aus den folgenden Hauptkomponenten:

1. Schwingungsschlitz
2. Bedienfeld
3. Luftauslass und Ionisatorposition
4. Der Farb-LED-Monitor zeigt die relative Luftfeuchtigkeit in Blau (unter 60 %), Grün (zwischen 60 % - 80 %) und Rot (über 80 %) an
5. Laufrollen
6. Griff
7. Lufteinlass
8. Wassertank
9. UV-C-Lampe
10. Lufteinlass- und Filterrahmenfach, einschließlich: Vorfilter, Aktivkohlefilter, True HEPA H13-Filter
11. Wasserablass
12. Verschluss
13. Stromkabel

Sicherheitshinweise

Dieses Gerät darf nur in Übereinstimmung mit diesen Sicherheitshinweisen verwendet werden. Führen Sie die folgenden Schritte aus, um das Verletzungsrisiko für Personen (z.B. durch Stromschläge oder Feuer) zu minimieren.

1. Lassen Sie das Gerät vor dem Gebrauch mindestens zwei Stunden stehen, vor allem nach dem Transport.
2. Nur für Innenräume geeignet. Nicht im Freien verwenden oder lagern.
3. Die richtige Spannung verwenden: AC 220V – 240V, 50Hz.
4. Lassen Sie um den Lufteinlass und den Luftauslass des Geräts einen Freiraum von mindestens 20 cm.
5. Das Gerät ist nicht für die Verwendung durch Kinder oder Personen mit eingeschränkten körperlichen, sensorischen oder geistigen Fähigkeiten bestimmt, es sei denn, diese Personen werden von einer für ihre Sicherheit verantwortlichen Person beaufsichtigt.
6. Verwenden Sie das Gerät nicht, wenn sichtbare Schäden am Netzkabel oder am Gerät selbst vorhanden sind. Reparieren Sie das Gerät nicht selbst, wenn es beschädigt ist. Ziehen Sie das Gerät niemals an seinem Kabel. Wenn das Netzkabel beschädigt ist, muss es von einer autorisierten Person ausgetauscht werden, um einen Stromschlag oder Brand zu vermeiden.
7. Reparaturen dürfen nur von befugtem Servicepersonal durchgeführt werden. Zur Vermeidung von Stromschlägen und Bränden sollten Sie nicht versuchen, das Gerät selbst zu reparieren.
8. Das Netzkabel nicht mit nassen Händen berühren.
9. Immer das Gerät ausschalten, bevor Sie den Netzstecker abziehen.
10. Versuchen Sie niemals, das Gerät durch Ziehen des Steckers auszuschalten.
11. Den Netzstecker aus der Steckdose ziehen, wenn Sie das Gerät nicht benutzen oder wenn Sie innere oder äußere Teile des Geräts reinigen.
12. Zur Sicherheit das Gerät in eine stabile, horizontale Position stellen. Während des Gebrauchs nicht bewegen.
13. Kältemittel: R290. Dieses Kältemittel entspricht den europäischen Umweltvorschriften. Kein Teil des Kühlkreislaufs darf perforiert sein.
14. Verwenden Sie das Gerät nicht in Räumen, in denen brennbare Flüssigkeiten oder Gase gelagert werden, in der Nähe von Wärmequellen oder in besonders feuchten Räumen (wie im Badezimmer).
15. Nie andere Gegenstände in das Gehäuse einführen, um Ausfällen vorzubeugen.
16. Nie den Lufteinlass und das Luftauslassgitter abdecken.
17. Nie die inneren Teile des Geräts zerlegen oder ersetzen.
18. Verwenden und lagern Sie das Gerät nicht unter 5°C oder über 32°C.
19. Neigen Sie das Gerät nicht zur Seite, wenn der Wassertank voll ist.
20. Keine schweren Gegenstände auf das Gerät stellen.
21. Bitte Orte mit direktem Sonnenlicht vermeiden. Es besteht die Gefahr, dass das Gerät ausbleicht.
22. Das Gerät niemals in Wasser oder andere Flüssigkeiten eintauchen.
23. Den Wassertank regelmäßig entleeren. Unter extremen Bedingungen kann der Wassertank bereits nach wenigen Stunden voll sein.
24. Der Vorfilter sollte regelmäßig gereinigt werden, da ein mit Staub gesättigter Vorfilter zu einer schlechten Reinigungs- und Entfeuchtungswirkung führt. Die Leistungsaufnahme steigt, es kann zu Ausfällen führen.
25. Tauschen Sie den Aktivkohlefilter und den True HEPA H13-Filter alle 3 bis 6 Monate aus. Wenn der Aktivkohlefilter und der True HEPA H13-Filter voll sind, wird die Reinigungs- und Entfeuchtungswirkung beeinträchtigt. Die Leistungsaufnahme steigt, es kann zu Ausfällen führen.
26. Verwenden, warten und reinigen Sie das Gerät wie in dieser Anleitung beschrieben.

Installation

Achten Sie darauf, dass das Gerät 20 cm von Wänden und Möbeln entfernt steht (siehe Abbildung unten).

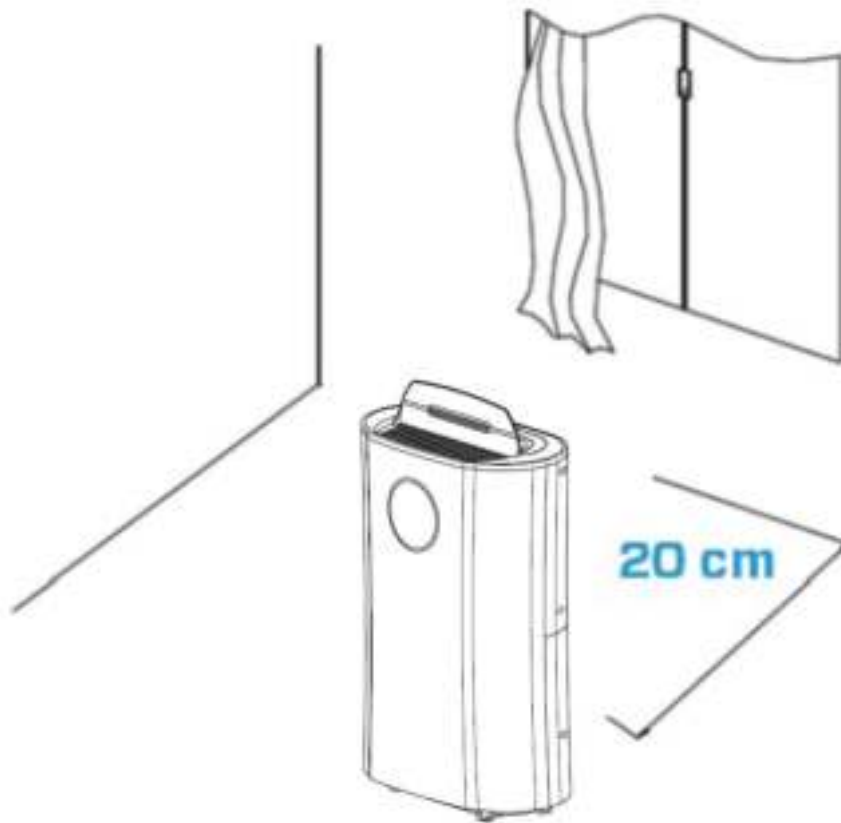

Vor Verwendung Ihres neuen Clean Air Optima[®] 2 in 1 Luftentfeuchter und Luftreiniger CA-704 /CA-707.

Entfernen Sie zuerst die Versiegelung von den Filtern (siehe Seite 23).



Bedienfeld/Bedienungsanleitung



Leistung

Drücken Sie die Power-Taste, um das Gerät einzuschalten.
Wenn Sie erneut auf die Taste Power drücken, schaltet sich das Gerät aus.

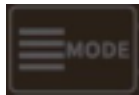

MODUS

Drücken Sie die MODE-Taste, um eines der vier gewünschten Programme auszuwählen:

1. Intelligenter Modus (Smart): Die gewünschte Luftfeuchtigkeit wird auf 55 % relative Luftfeuchtigkeit eingestellt und das Gebläse wird automatisch an die aktuelle Luftfeuchtigkeit angepasst. Die gewünschte Luftfeuchtigkeit kann in diesem Modus nicht geändert werden.
2. Hoch/Niedrig-Modus (Low/ High): Wählen Sie die Gebläsegeschwindigkeit, die gewünschte Luftfeuchtigkeit kann dann mit den + und - Tasten eingestellt werden.
3. Fan-Modus: Kontinuierliche Luftreinigung (niedrige Gebläsegeschwindigkeit, keine Entfeuchtung).

Luftreinigung

Wenn die gewünschte Luftfeuchtigkeit stabil erreicht ist, können Sie auf Programm 3 umschalten, um das Gerät zur kontinuierlichen Luftreinigung zu verwenden.



Humidity-Taste

Durch Drücken der + oder - können Sie die gewünschte Luftfeuchtigkeit einstellen. Die gewünschte Luftfeuchtigkeit wird angezeigt (von 35 % bis 80 % in Schritten von 5 %). Sobald Sie die gewünschte Luftfeuchtigkeit ausgewählt haben, lassen Sie die Taste einfach los und die Luftfeuchtigkeit ist eingestellt. Wenn die Luftfeuchtigkeit im Raum den eingestellten Wert erreicht, stoppt das Gerät die Luftentfeuchtung. Wenn die tatsächliche Luftfeuchtigkeit im Raum wieder über den eingestellten Wert ansteigt, beginnt das Gerät erneut mit der Entfeuchtung und Luftreinigung. Wenn die relative Luftfeuchtigkeit auf 35 % eingestellt ist, schaltet sich der Kompressor erst ab, wenn der Wassertank voll ist.



UV und ION

Nach einmaligem Drücken wird die UV-Funktion eingeschaltet.
Nach zweimaligem Drücken wird die ION-Funktion eingeschaltet.
Nach dreimaligem Drücken werden die Funktionen UV und ION eingeschaltet.
Nach viermaligem Drücken werden die Funktionen UV und ION ausgeschaltet.
Die UV-Entkeimungstechnologie ist seit über fünfzig Jahren anerkannt und kann nachweislich die Zahl der Bakterien und Schadstoffe in der Luft erheblich und sicher reduzieren.

Das Drücken der Negative-Ionen-Taste aktiviert den Negativ-Ionengenerator mit einer Gesamtkapazität von > 3.000.000 negativen Ionen/cm² die sich über den gesamten Raum verteilen und so Schadstoffe und Gerüche neutralisieren. Negative Ionen binden sich an Staubpartikel, Mikroorganismen und andere unerwünschte Partikel in der Luft und verbinden sie miteinander. Dadurch werden die Partikel schwerer als Luft und sinken auf den Boden, so dass sie nicht mehr eingeatmet werden können.

Negative Ionen sind am häufigsten im Wald, in den Bergen und am Meer zu finden. Negative Ionen sorgen für frische und gesunde Luft.

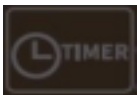

Timer

Drücken Sie die Taste „Timer“, um eine Zeit von 0 - 24 Stunden einzustellen. Verwenden Sie die Tasten + oder - um den Zeitraum einzustellen (0-24 Stunden). Wenn das Gerät in Betrieb ist, zeigt der eingestellte Timer an, wann das Gerät ausgeschaltet wird. Wenn sich das Gerät im Standby-Modus befindet, dient der eingestellte Timer dazu, das Gerät anzuweisen, sich einzuschalten.



Ruhemodus

Drücken Sie die Sleep-Taste und der Ruhemodus wird aktiviert. Das Display wird abgeschaltet (das Gebläse läuft auf der niedrigsten Geschwindigkeitsstufe). Drücken Sie die Sleep-Taste zweimal schnell, um wieder zur vorherigen Einstellung zurückzukehren.



Laundry-Modus

Drücken Sie die Taste Laundry-Modus und der Trockenmodus wird aktiviert. Die Luftfeuchtigkeit wird auf 35 % eingestellt und kann nicht verändert werden. Der Kompressor schaltet nicht ab und läuft weiter, bis der Wassertank voll ist oder die Funktion ausgeschaltet wird.



OSC-Oszillationsfunktion/Kindersicherung

Die Oszillationsfunktion sorgt für eine gute Luftverteilung im Raum. Durch die Oszillation wird die Luft gleichmäßig verteilt. Es gibt zwei Positionen: fest oder beweglich. Die Kindersicherung wird durch Drücken die Taste für ca. 3 Sekunden ein- bzw. ausgeschaltet. Die Kindersicherung schützt vor unbefugter Benutzung des Gerätes.



Kontrollleuchte „Wassertank voll“

Wenn der Wassertank voll ist, stoppt das Gerät automatisch. Die Anzeigeleuchte für den vollen Wassertank schaltet sich ein und leuchtet auf. Leeren Sie den Wassertank und setzen Sie den Wassertank wieder in das Gehäuse des Geräts ein. Die Kontrollleuchte für den Füllstand erlischt. Das Gerät geht automatisch wieder in Betrieb.



Abtaukontrollleuchte

Der Verdampfer des Luftentfeuchters kann automatisch abtauen, wenn er bei einer Raumtemperatur von weniger als 18 °C betrieben wird. Die Abtauvorrichtung des Luftentfeuchters kann sich automatisch einschalten und für einige Zeit (ca. acht Minuten) arbeiten.

- Während des Abtauvorgangs können die Entfeuchtungsfunktion und die Luftreinigungsfunktion unterbrochen werden.
- Schalten Sie das Gerät während des Abtauvorgangs nicht aus und ziehen Sie nicht den Netzstecker.

Wasserableitung

Die Kontrollleuchte „Wassertank voll“ leuchtet rot, wenn der Wassertank voll ist. Nehmen Sie den Wassertank heraus und entleeren Sie ihn. Setzen Sie danach den Wassertank wieder in den Luftentfeuchter ein.

- Öffnen Sie die hintere Abdeckung Ihres Geräts
- Fassen Sie den Wassertank an den Griffen
- Ziehen Sie den Wassertank vorsichtig heraus
- Leeren Sie den Wassertank

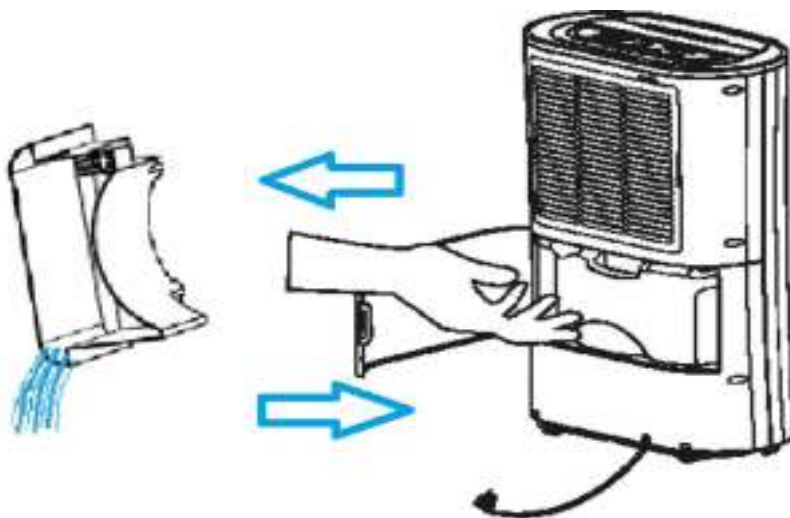

Kontinuierliche Entwässerung

Für den Dauerbetrieb können Sie den mitgelieferten 1 Meter langen Ablaufschlauch verwenden. Entfernen Sie den Wassertank und bringen Sie den Schlauch korrekt am Anschluss für den Wasserablauf an (siehe Abbildung unten).

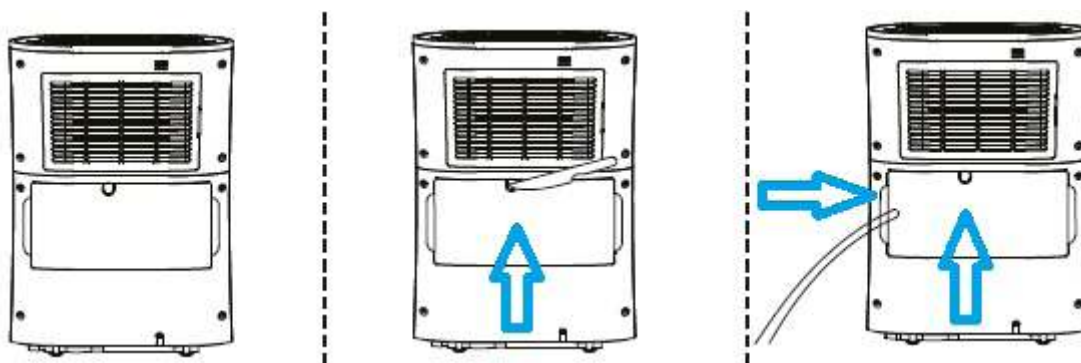

Pflege

Das Gehäuse des Clean Air Optima[®] Luftentfeuchters reinigen

1. Schalten Sie das Gerät aus und ziehen Sie den Netzstecker aus der Steckdose.
2. Befreien Sie das Gerät mit einem feuchten, weichen Tuch von Staub und Schmutz. Verwenden Sie keine chemischen Lösungsmittel wie Benzol, Alkohol oder Benzin.
3. Achten Sie darauf, dass **kein Wasser** in das Gerät eindringt, bespritzen Sie es nicht mit Wasser.

Austausch von Filtern

Der **Clean Air Optima CA-704 / CA-707** ist mit einem Mechanismus zur Überwachung der Filter-lebensdauer ausgestattet, der signalisiert, dass der Filter (**HEPA + Aktivkohlefilter**) nach 500 Betriebsstunden ausgetauscht werden müs. Um anzuzeigen, dass der Filter

ausgetauscht werden müs, blinkt eine Kontrollleuchte  Doppelnull am Luftentfeuchter. Setzen Sie den Timer für den Filter zurück. Halten Sie die Taste Laundry-Modus für ca. 3 Sekunden gedrückt. Wenn die Kontrollleuchte erlischt, wurde der Timer erfolgreich zurückgesetzt.

Je nach Verwendung haben die **Aktivkohlefilter** und **True HEPA H13-Filter** eine Lebensdauer von ca. 3 bis 6 Monaten. Der **Vorfilter** und die **UV-C-Lampe** sind dauerhaft und müssen nicht ausgetauscht werden.

Nehmen Sie die Filter aus dem Filterrahmenfach heraus. Setzen Sie die Filter nach dem Filterwechsel oder der Filterreinigung wieder in das Filterrahmenfach ein und befestigen Sie sie wieder am Gerät, siehe Abbildung unten.

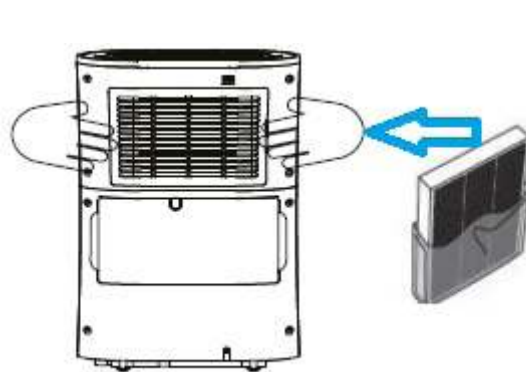

Filterreinigung

Die längste Lebensdauer des Filters wird erreicht, wenn die Filter einmal im Monat gereinigt werden. Bei extrem verschmutzter Raumluft empfehlen wir, die Filter häufiger zu reinigen, etwa alle zwei Wochen.

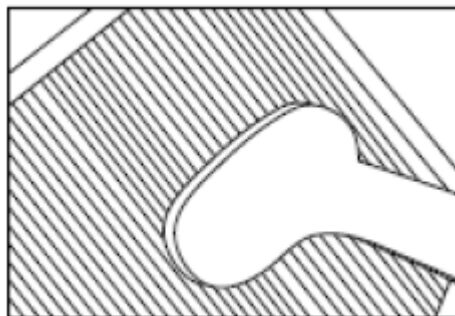

Reinigen Sie den **Vorfilter**, den **Aktivkohlefilter** und den **True HEPA H13-Filter** sorgfältig mit einer Bürste oder Ihrem Staubsauger. Auf diese Weise können größere Staubpartikel wie Flusen, Haare und Hautschuppen von Haustieren aus dem Filter entfernt werden.

Die Raumtemperatur steigt während des Betriebs

Der Clean Air Optima[®] Luftentfeuchter verfügt nicht über eine Kühlfunktion. Das Gerät erzeugt während des Betriebs Wärme und erhöht die Raumtemperatur zwischen 1 °C und 4 °C.

Entfeuchterkapazität

Die folgende Abbildung zeigt die Entfeuchterkapazität des Clean Air Optima[®] Luftentfeuchters. Bei unterschiedlichen Temperaturen und relativer Luftfeuchtigkeit kann der Luftentfeuchter unterschiedliche Entfeuchtungsleistungen erbringen.

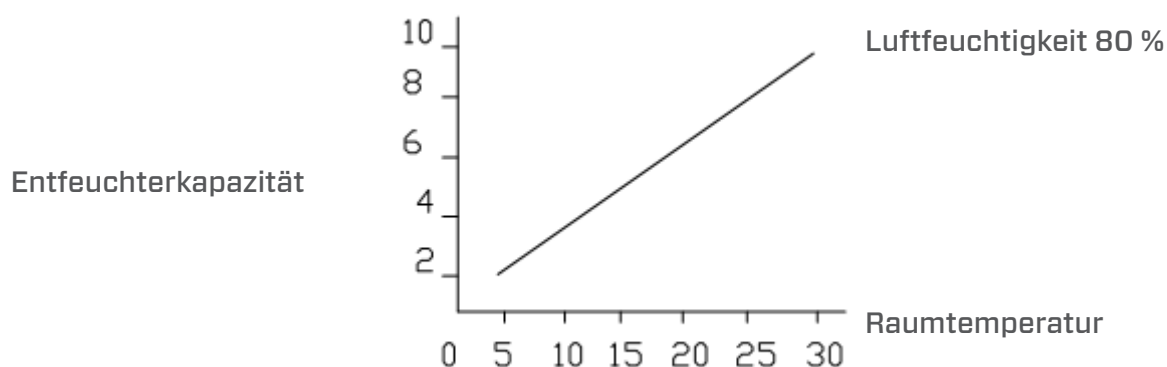

Warnung!

Die Filter dürfen nicht beschädigt werden, sie dürfen keine Risse aufweisen. Beschädigte Filter müssen ersetzt werden.

Befeuchten oder spülen Sie die Filter (nur **Aktivkohlefilter** und **True HEPA H13-Filter**) niemals mit Wasser. Filter, die mit Wasser gespült wurden, müssen ausgetauscht werden.

Anzeichen für verbrauchte Filter, die ausgetauscht werden müssen

(nur für **Aktivkohlefilter** und **True HEPA H13-Filter**)

Erhöhte Geräuschentwicklung, verringerter Luftstrom, verstopfte Filter, zunehmende Geruchsbildung. Der Filter muss durch einen neuen ersetzt werden, wenn sich die Farbe des HEPA H13-Filters von Weiß zu Grau oder Schwarz geändert hat. Wenn der HEPA H13-Filter noch Weiß ist, ist ein Austausch des Filters nicht erforderlich.

Bestellen von Filtern:

Kontaktieren Sie den **Clean Air Optima[®] Kundenservice** Tel. + 31 (0) 742670145 oder besuchen Sie unseren Webshop: <https://www.cleanairoptima.com/accessoires/mg/44/>

Lagerung des Clean Air Optima[®] Luftentfeuchters

Wenn der Luftentfeuchter längere Zeit nicht benutzt wird:

1. Entleeren Sie den Wassertank vollständig und stellen Sie sicher, dass sich kein Wasser im Wassertank befindet.
2. Ziehen Sie den Netzstecker ab und wickeln Sie das Netzkabel auf.
3. Entfernen und reinigen Sie die Filter. Setzen Sie die Filter nach der Reinigung wieder im Gerät ein.
4. Lagern Sie den Luftentfeuchter an einem kühlen, trockenen Ort, nicht im direkten Sonnenlicht, in extremen Temperaturen und starkem Staub.

Störungsbehebung

Die folgende Anleitung hilft Ihnen bei der Lösung von Problemen, die bei Verwendung des Clean Air Optima® Luftentfeuchters CA-704 /CA-707 auftreten können.

Problem	Mögliche Ursache	Lösung
Gerät schaltet nicht ein	Das Netzkabel ist nicht richtig angeschlossen	Den Netzstecker und die Steckdose korrekt anschließen
	Der Wassertank ist voll oder nicht in der richtigen Position	Den Wassertank leeren und in der richtigen Position wieder einsetzen
Ineffiziente Entfeuchtung	Die Filter sind durch Staub verstopft	Reinigen oder ersetzen Sie die Filter
	Verstopfung am Lufteinlass und -auslass	Verstopfung am Luftein- und -austritt entfernen
	Die eingestellte Luftfeuchtigkeit ist höher als die Umgebungsfeuchtigkeit	Die Luftfeuchtigkeit mindestens 5% niedriger als die Luftfeuchtigkeit in der Umgebung einstellen
	Der Luftentfeuchter befindet sich im Kontinuierlichen Luftreinigungsmodus	Ändern Sie den Betriebsmodus
Geräusch	Das Gerät ist schräg aufgestellt	Stellen Sie sicher, dass das Gerät aufrecht steht
	Die Filter sind blockiert	Reinigen oder ersetzen Sie die Filter
Der Betrieb stoppt während der Punktentfeuchtung	Die Raumtemperatur ist höher als die nutzbare Betriebstemperatur	Der Entfeuchtungsprozess wird automatisch gestartet, wenn die Temperatur sinkt
Gewaschene Wäsche trocknet nicht	Die Raumtemperatur ist zu niedrig	Gewaschene Kleidung lässt sich bei niedrigen Temperaturen nur schwer trocknen.

WARNUNG!

Wenn die oben empfohlenen Lösungen nicht funktionieren, wenden Sie sich bitte an den technischen Support von Clean Air Optima[®] unter der für Ihre Region geltenden Telefonnummer. Nicht versuchen, das Gerät zu zerlegen, wieder zusammenzubauen oder zu reparieren, da andernfalls die Garantie erlöschen kann.

Spezifikationen CA-704

Modell	CA-704
Für Räume bis	40m ² / 100m ³ / 430ft ²
Nennspannung	220 – 240 V, 50 Hz
Nennleistung	165W
Lüfterleistung	180 m ³ /h
Entfeuchterkapazität	12 Liter pro Tag bei 30°C und 80 % RH
Betriebstemperaturbereich	5°C - 32°C
Wassertank	4 Liter
Luftreinigung mit:	Vorfilter, Aktivkohlefilter, True HEPA H13-Filter, UV-C Lampe, Ionisator
Filterleistung	99,97 %, Sterilisierungsrate 99,9 %
Negatives Ion	>3.000.000 Ionen/cm ²
Schallpegel	Leiser Lüfter < 38dB(A) Niedrig/42dB(A) Hoch
Ablaufschlauch	1 Meter
Maße	580 x 380 x 205mm
Gewicht	13,3kg
Farbe	Weiß/Schwarz
Kältemittel	R290/50 g
Entspricht den EU-Vorschriften	CE / EEAG / RoHS

Spezifikationen CA-707

Modell	CA-707
Für Räume bis	70m ² / 175m ³ / 750ft ²
Nennspannung	220 – 240 V, 50 Hz
Nennleistung	270W
Lüfterleistung	180 m ³ /h
Entfeuchterkapazität	20 Liter pro Tag bei 30°C und 80 % RH
Betriebstemperaturbereich	5°C - 32°C
Wassertank	4 Liter
Luftreinigung mit:	Vorfilter, Aktivkohlefilter, True HEPA H13-Filter, UV-C Lampe, Ionisator
Filterleistung	99,97 %, Sterilisierungsrate 99,9 %
Negatives Ion	>3.000.000 Ionen/cm ²
Schallpegel	Leiser Lüfter < 39dB(A) Niedrig/42dB(A) Hoch
Ablaufschlauch	1 Meter
Maße	580 x 380 x 205mm
Gewicht	13,8kg
Farbe	Weiß/Schwarz
Kältemittel	R290/75 g
Entspricht den EU-Vorschriften	CE / EEAG / RoHS



Fragen Sie Ihren Händler oder Ihre Gemeinde nach aktuellen Informationen über die Entsorgung von Verpackung und Gerät.



Gefahr

Natürliches Kältemittel Propan (R290)!

R290

Service

Garantiezertifikat für den Clean Air Optima[®] Luftentfeuchter CA-704 /CA-707.

Kaufdatum:
Name des Kunden:
Adresse:
Telefon:
E-Mail:
Name des Verkäufers:
Adresse:

1. Bitte füllen Sie dieses Garantiezertifikat vollständig aus. Senden Sie es mit der Rechnung und dem Gerät, Porto im Voraus bezahlt und in der Originalverpackung an Ihren Händler. Fügen Sie ausreichendes Rückporto für das Paket bei.
2. Bitte fügen Sie eine kurze Beschreibung des Schadens, der Störung oder des Fehlers und der Umstände bei, unter denen diese Probleme aufgetreten sind.

Der **Clean Air Optima[®] Luftentfeuchter CA-704 /CA-707** wird vor der Auslieferung strengen Prüfverfahren unterzogen. Wenn das Produkt innerhalb von zwei Jahren ab Kaufdatum aufgrund von Herstellungsfehlern nicht den Spezifikationen entspricht, hat der Käufer gegen Vorlage dieser Garantie Anspruch auf kostenlose Reparatur oder den Ersatz von Teilen (vorausgesetzt, die Fehlfunktion oder Beschädigung des Geräts und/oder der Teile ist unter normalen Betriebsbedingungen aufgetreten). Die Garantie gilt: Für alle in Material und Verarbeitung fehlerhaften Teile. Wie lange: zwei Jahre ab Kaufdatum. Das werden wir tun: Fehlerhafte Teile reparieren oder ersetzen.

Sonstige Bedingungen

Die Bestimmungen dieser Garantie ersetzen alle anderen schriftlichen Garantien, ob ausdrücklich oder stillschweigend, schriftlich oder mündlich, einschließlich der Garantie der Marktgängigkeit oder Eignung für einen bestimmten Zweck. Die maximale Haftung des Herstellers überschreitet nicht den tatsächlichen Kaufpreis, den Sie für das Produkt gezahlt haben. In keinem Fall haftet der Hersteller für besondere, zufällige, Folge- oder indirekte Schäden. Diese Garantie erstreckt sich nicht auf einen Mangel, der nach unserem alleinigen Ermessen auf unsachgemäße oder unangemessene Verwendung oder Wartung, fehlerhafte Montage, Unfall oder Naturkatastrophen, unsachgemäße Verpackung oder unbefugte Manipulationen, Änderungen oder Modifikationen zurückzuführen ist. Diese Garantie erlischt, wenn der Aufkleber mit der Seriennummer entfernt oder entstellt wurde.

Vielen Dank für das Lesen!



Senden Sie Ihr Feedback zum Clean Air Optima®
Luftentfeuchter CA-704 /CA-707 an:
www.cleanairoptima.com



Für häufig gestellte Fragen zum CA-704 /CA-707 besuchen Sie bitte: www.cleanairoptima.com und suchen Sie nach „CA-704 / CA-707“.

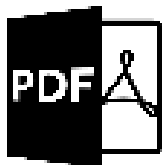

Laden Sie die PDF-Bedienungsanleitung herunter unter:
www.cleanairoptima.com/info/manuals



Alle Videos mit Produktanimationen
von Clean Air Optima® finden Sie auf:
www.youtube.com

Clean Air Optima International B.V. | David Ricardostraat 9-7 / 9-9 | 7559 SH Hengelo (ov)
Niederlande | Telefon: +31 (0) 74 - 2670145

Clean Air Optima Germany GmbH | Enschedestraße 14 | 48529 Nordhorn | Deutschland
Telefon: +49 (0)5921 879-121

E-Mail: info@cleanairoptima.com

Internet: www.cleanairoptima.com

CA-704/CA-707 hoofdeenheid

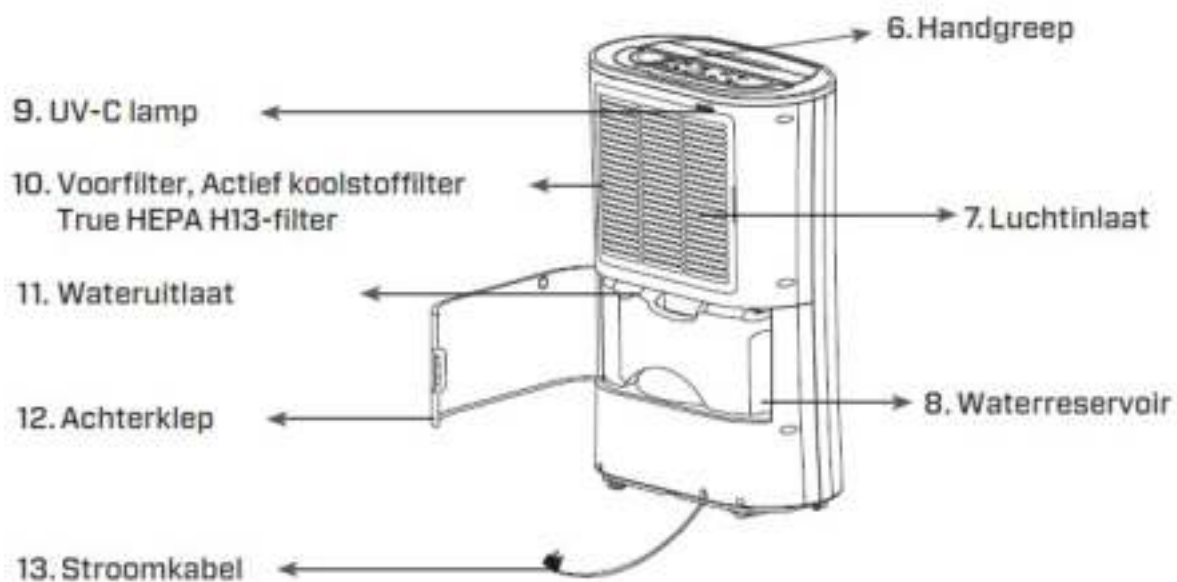
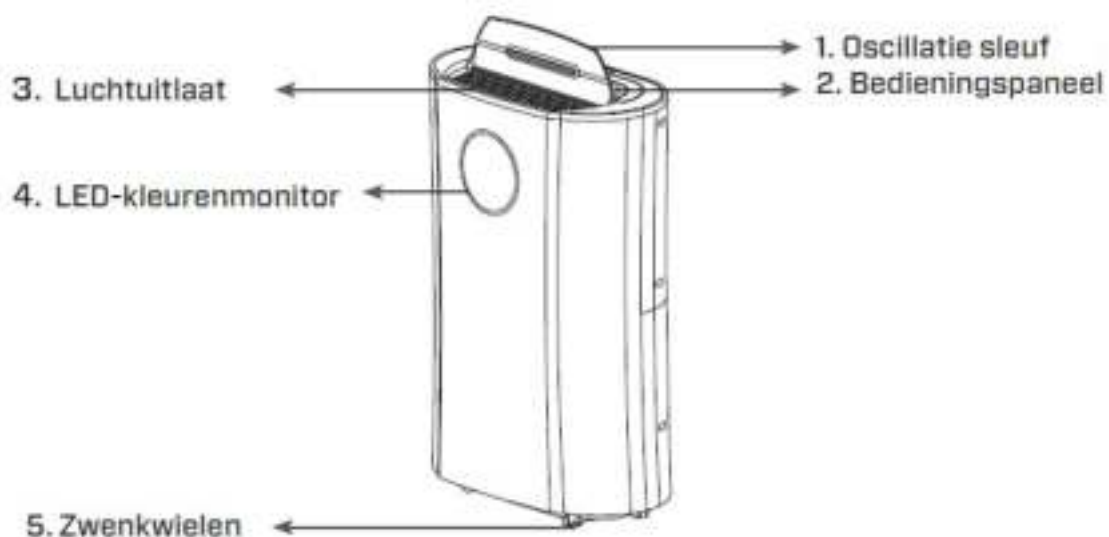

Nederlands

Bedankt voor de aankoop van de Clean Air Optima® 2in1: luchtontvochtiger en luchtreiniger CA-704/CA-707.

Wij wensen u vele jaren gezonde binnenlucht toe met dit efficiënte en doeltreffende product. Voor de juiste werking van dit elektrische apparaat is het belangrijk dat alle veiligheidsvoorschriften tijdens het gebruik in acht worden genomen. Deze instructies beschrijven de veiligheidsvoorschriften die tijdens het gebruik moeten worden nageleefd. Ze zijn bedoeld om verwondingen en schade aan het apparaat te voorkomen.

Beschrijving

Dit Clean Air Optima®-apparaat bestaat uit de volgende hoofdonderdelen:

1. Oscillatie sleuf
2. Bedieningspaneel
3. Luchtuitlaat en positie ionisator
4. De LED-kleurenmonitor geeft de relatieve vochtigheid aan in blauw (onder 60%), groen (tussen 60% - 80%) en rood (boven 80%)
5. Zwenkwielen
6. Handgreep
7. Luchtinlaat
8. Waterreservoir
9. UV-C-lamp
10. Luchtinlaat en filterframecompartiment, inclusief: voorfilter, actieve-koolstoffilter, True HEPA H13-filter
11. Wateruitlaat
12. Achterklep
13. Stroomkabel

Veiligheidswaarschuwingen

Dit apparaat mag alleen worden gebruikt in overeenstemming met deze veiligheidsinstructies. Neem volgende stappen om het risico op verwondingen door bijvoorbeeld elektrische schokken of brand tot een minimum te beperken.

1. Laat het apparaat ten minste twee uur staan alvorens het te gebruiken, vooral na transport.
2. Alleen voor gebruik binnenshuis. Niet buiten gebruiken of opslaan.
3. Gebruik de juiste spanning: AC 220V – 240V, 50Hz.
4. Laat een vrije ruimte van min. 20 cm vrij rond de luchtinlaat en luchtuitlaat van het apparaat.
5. Het apparaat is niet bestemd voor gebruik door kinderen of personen met verminderde lichamelijke, zintuiglijke of verstandelijke vermogens, tenzij zij onder toezicht staan van een persoon die verantwoordelijk is voor hun veiligheid.
6. Gebruik het apparaat niet als er zichtbare schade is aan het netsnoer of het apparaat zelf. Repareer een beschadigd apparaat niet zelf. Trek nooit aan het snoer van het apparaat. Als het netsnoer beschadigd is, moet het worden vervangen door erkend servicepersoneel om elektrische schokken of brand te voorkomen.
7. Herstellingen mogen alleen worden uitgevoerd door erkend servicepersoneel. Probeer het apparaat niet zelf te repareren, om elektrische schokken of brand te voorkomen.
8. Raak het netsnoer en de stekker niet met natte handen aan.
9. Schakel het apparaat altijd uit alvorens de stekker los te koppelen.
10. Probeer nooit het apparaat uit te schakelen door de stekker uit het stopcontact te halen.
11. Trek de stekker uit het stopcontact wanneer u het apparaat niet gebruikt of wanneer u interne of externe onderdelen ervan reinigt.
12. Plaats het apparaat uit veiligheidsoverwegingen in een stabiele, horizontale positie. Verplaats het apparaat niet tijdens het gebruik.
13. Koelmiddel: R290. Dit koelmiddel voldoet aan de Europese milieuvoorschriften. Geen enkel deel van het koelcircuit mag geperforeerd zijn.
14. Gebruik het apparaat niet in ruimten waar ontvlambare vloeistoffen of gassen worden bewaard, of in de buurt van warmtebronnen, zoals radiatoren, open haard of keramische kachels.
15. Steek nooit een voorwerp in de behuizing van het apparaat om defecten te vermijden.
16. Dek de luchtinlaat- en luchtuitlaatroosters nooit af.
17. Demonteer of vervang nooit de binnenste delen van het apparaat.
18. Gebruik of bewaar het apparaat niet onder 5°C of boven 32°C.
19. Kantel het apparaat niet met vol waterreservoir op een zijde.
20. Leg geen zware voorwerpen op het apparaat.
21. Vermijd plaatsen met direct zonlicht. Het risico bestaat dat het apparaat verkleurt.
22. Dompel het apparaat nooit onder in water of andere vloeistoffen.
23. Maak het waterreservoir regelmatig leeg. In extreme omstandigheden kan het waterreservoir al na enkele uren gebruik vol zijn.
24. Reinig het voorfilter regelmatig. Als het voorfilter met stof verzadigd is, verslechtert de luchtreinigende en ontvochtigende werking. Het stroomverbruik zal toenemen, het kan storingen veroorzaken.
25. Vervang het actieve-koolstoffilter en het True HEPA H13-filter om de 3 tot 6 maanden. Als het actieve-koolstoffilter en het True HEPA H13-filter verzadigd zijn, verslechtert de luchtreinigende en ontvochtigende werking. Het stroomverbruik zal toenemen, het kan storingen veroorzaken.
26. Gebruik, onderhoud en reinig het apparaat zoals beschreven in deze handleiding.

Installatie

Zorg dat de afstand van het apparaat tot muren en meubilair 20 cm bedraagt, zie onderstaande illustratie.

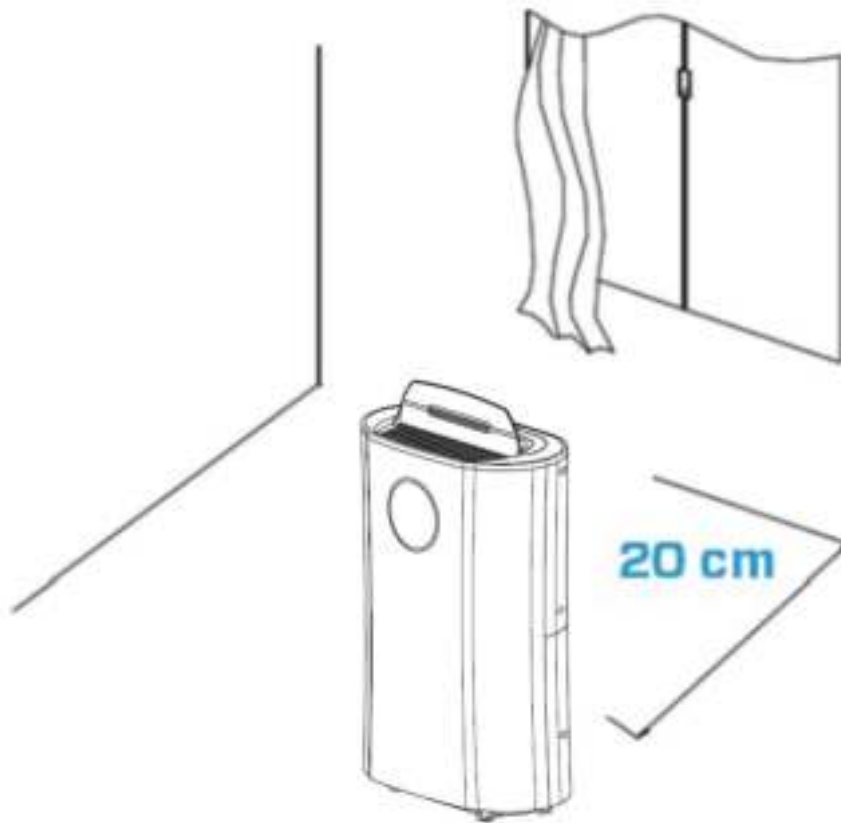

Voordat u uw nieuwe Clean Air Optima[®] 2in1: luchtontvochtiger en luchtreiniger CA-704/CA-707 gebruikt.

Verwijder eerst de beschermfolie van de filters, zie blz. 37.



Bedieningspaneel/bedieningsinstructies

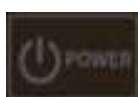

Stroom

Druk op de Power-knop om het apparaat in te schakelen.
Druk nogmaals op de Power-knop om het apparaat uit te schakelen.

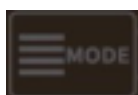

MODE

Druk op de MODE-knop om één van de vier gewenste programma's te kiezen:

1. Smart Mode: Gewenste vochtigheid wordt ingesteld op 55%. De vochtigheidsinstelling en ventilator worden automatisch aangepast afhankelijk van de huidige vochtigheidsgraad. De vochtigheidsinstelling kan niet worden gewijzigd in deze modus.
2. High/ Low Mode: Selecteer de ventilatorsnelheid, de gewenste luchtvochtigheid kan vervolgens worden aangepast met de + en - knoppen.
3. Continue luchtreiniging (lage ventilatorsnelheid, geen ontvochtigingsfunctie)

Luchtreiniging

Als de gewenste vochtigheidsgraad op een constant niveau wordt bereikt, kunt u overschakelen op programma 3 om het apparaat te gebruiken voor continue luchtreiniging.



Knop vochtigheidsinstelling

Door de + of - knop in te drukken, kunt u de gewenste luchtvochtigheid selecteren. De gewenste luchtvochtigheidsgraad wordt weergegeven (van 35% tot 80% in stappen van 5%). Zodra u uw gewenste luchtvochtigheidsniveau hebt geselecteerd, hoeft u + of - te drukken en uw luchtvochtigheidsniveau wordt ingesteld. Wanneer de vochtigheidsgraad in de kamer het ingestelde niveau bereikt, stopt het met ontvochtigen.

Wanneer de werkelijke vochtigheidsgraad van de kamer weer boven de ingestelde vochtigheidsgraad komt, hervat het apparaat weer de ontvochtiging en luchtreiniging. Als de relatieve vochtigheid is ingesteld op 35%, stopt de compressor pas als de watertank vol is.



UV en ION

Na één keer drukken wordt de UV-functie ingeschakeld.

Na twee keer drukken wordt de ION-functie ingeschakeld.

Na drie keer drukken worden de UV- en ION-functies ingeschakeld.

Na vier keer drukken worden de UV- en ION-functies uitgeschakeld.

UV-sterilisatietechnologie wordt al meer dan vijftig jaar geaccepteerd en het is bewezen dat het aantal bacteriën en vervuilende stoffen in de lucht op een veilige manier aanzienlijk kan verminderen.

Door op de knop Ion te drukken, wordt de negatieve-ionengenerator geactiveerd met een totale capaciteit van > 3.000.000 negatieve ionen/cm². Deze worden door de hele ruimte verspreid en neutraliseren zo verontreinigende stoffen en geurtjes. Negatieve ionen hechten zich aan stofdeeltjes, micro-organismen en andere ongewenste deeltjes in de lucht en verbinden deze met elkaar. Op die manier worden de deeltjes zwaarder dan lucht en vallen ze op de grond, zodat u ze niet meer kunt inademen.

Negatieve ionen zijn het meest te vinden in bossen, in de bergen en aan zee. Negatieve ionen zorgen voor frisse en gezonde lucht.

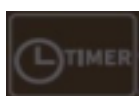

Timer

Druk op de knop Timer om de 0-24 uren timing in te stellen. Gebruik de knop + en - om de tijdsperiode in te stellen (0-24 uur). Wanneer het apparaat in bedrijf is, geeft de ingestelde timer aan wanneer het apparaat wordt uitgeschakeld. Als het apparaat in de stand-bymodus staat, geeft de ingestelde timer aan wanneer het apparaat wordt ingeschakeld.



Slaapstand

Druk op de knop slaapstand en de slaapmodus is geactiveerd, het display gaat uit en de ventilatorsnelheid draait op het laagste niveau. Druk op de slaapknop om de slaapstand te verlaten en terug te gaan naar de vorige instelling.



Droge kleding modus

Druk op de knop droge kleding modus en de droogmodus wordt geactiveerd. De luchtvochtigheid is ingesteld op 35% en is niet instelbaar. De compressor stopt niet en blijft draaien totdat het waterreservoir vol is of als de functie wordt uitgeschakeld.



OSC-oscillerende functie/ Kinderslot

De oscillatiefunctie zorgt voor een goede luchtverdeling in de ruimte.

Er zijn twee standen, vast of bewegend.

Het **kinderslot** wordt in-/uitgeschakeld door de knop Kinderslot ca. 3 seconden ingedrukt te houden. Het kinderslot beschermt tegen ongewenst gebruik van het apparaat.



Indicatorlampje voor vol waterreservoir

Wanneer het waterreservoir vol is, stopt het apparaat automatisch. Het indicatielampje Waterreservoir vol gaat branden. Maak het waterreservoir leeg en plaats het weer in de behuizing van het apparaat. Het controlelampje Waterreservoir vol gaat uit. Het apparaat zal weer automatisch werken.



Indicatorlampje voor ontdooiing

De verdamer in de luchtontvochtiger kan automatisch ontdooien wanneer deze wordt gebruikt bij een kamertemperatuur van minder dan 18 °C. Het ontdooisysteem in de luchtontvochtiger kan automatisch opstarten en enige tijd (ongeveer 8 minuten) in werking zijn.

- Tijdens de ontdooifunctie kunnen de ontvochtigingsfunctie en de luchtzuiveringsfunctie worden onderbroken.
- Schakel de stroom niet uit en trek de stekker van het apparaat niet uit het stopcontact tijdens het ontdooien.

Waterafvoer

Het indicatorlampje Waterreservoir vol gaat rood branden wanneer het waterreservoir vol is. Verwijder het waterreservoir en maak het vervolgens leeg. Plaats het waterreservoir op de juiste wijze weer in de luchtontvochtiger, zie onderstaande illustratie.

- Open de achterkant van uw apparaat
- Houd het waterreservoir vast aan de handgrepen
- Trek het waterreservoir er voorzichtig uit
- Leeg het waterreservoir

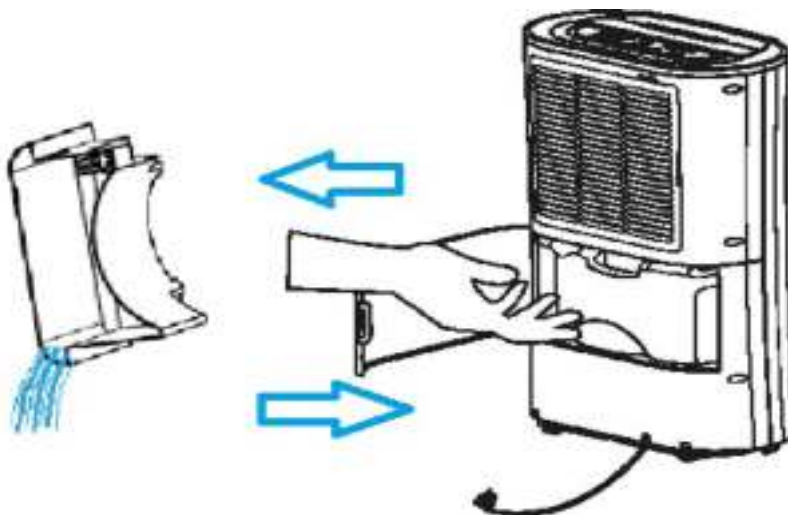

Doorlopende afvoer

Voor continu gebruik kunt u de bijgeleverde 1 m lange afvoerslang gebruiken. Verwijder het waterreservoir en installeer de slang op de juiste wijze op de aansluiting voor de waterafvoerslang, zie onderstaande illustratie.

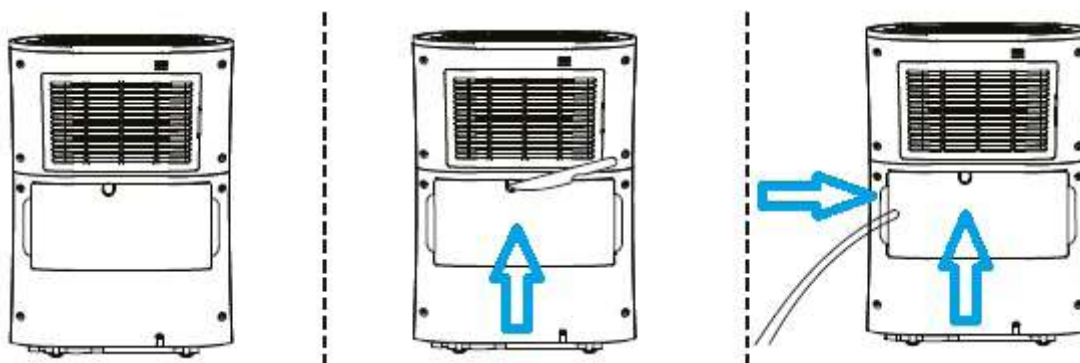

Onderhoud

Reinigen van de behuizing van de Clean Air Optima[®] luchtontvochtiger

1. Schakel het apparaat uit en trek de stekker uit het stopcontact.
2. Gebruik een zachte en vochtige doek om het apparaat te reinigen. Gebruik geen chemische oplosmiddelen zoals benzeen, alcohol of benzine.
3. Zorg dat er **geen water** in het apparaat komt, besprenkel het niet met water.

Filters vervangen

De **Clean Air Optima CA-704/CA-707** is uitgerust met een bewakingsmechanisme voor de levensduur van het filter, dat aangeeft dat het filter (**HEPA + actieve-koolfilter**) na 500 werkuren moet worden vervangen. Om aan te geven dat het filter moet worden vervangen,

begint het controlelampje dubbel nul  van de luchtontvochtiger te knipperen. Reset de timer voor het filter door de droge kleding knop ongeveer 3 seconden ingedrukt te houden. Als het controlelampje uitgaat, is de timer met succes gereset.

Afhankelijk van het gebruik hebben het **actieve-koolstoffilter** en het **True HEPA H13-filter** een levensduur van ca. 3 tot 6 maanden. Het **voorfilter** en de **UV-C lamp** zijn permanent, vervanging is niet nodig.

Verwijder de filters uit het filterframecompartiment. Na het vervangen of reinigen van de filters moeten de filters weer in het filterframecompartiment worden geplaatst en op het apparaat worden aangebracht, zie onderstaande illustratie.

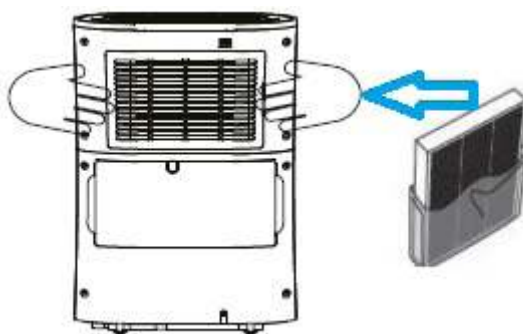

Filters schoonmaken

Het beste effect voor een langere levensduur van de filters wordt bereikt door de filters eenmaal per maand te reinigen. Als de binnenlucht erg vervuild is, adviseren wij om de filters vaker te reinigen, ca. één keer per twee weken.

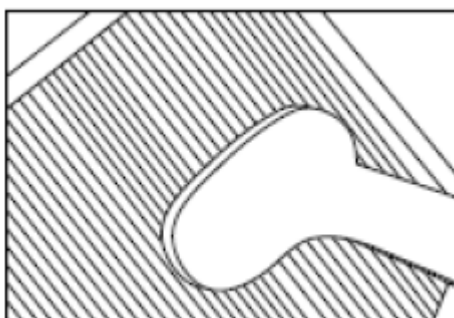

Reinig het **voorfilter**, het **actieve-koolstoffilter** en het **True HEPA H13-filter** zorgvuldig met een borstel of stofzuiger. Op die manier kunnen grotere stofdeeltjes zoals pluizen, haar en huidschilfers van huisdieren uit het filter worden verwijderd.

De kamertemperatuur stijgt tijdens de werking

De Clean Air Optima[®] luchtontvochtiger heeft geen koelfunctie. Het apparaat produceert warmte tijdens de werking en verhoogt de kamertemperatuur met 1 tot 4 °C.

Ontvochtigingscapaciteit

Onderstaande illustratie toont de ontvochtigingscapaciteit van de Clean Air Optima[®] luchtontvochtiger. Door verschillende temperaturen en relatieve luchtvochtigheid kan de luchtontvochtiger verschillende ontvochtigingscapaciteiten hebben.

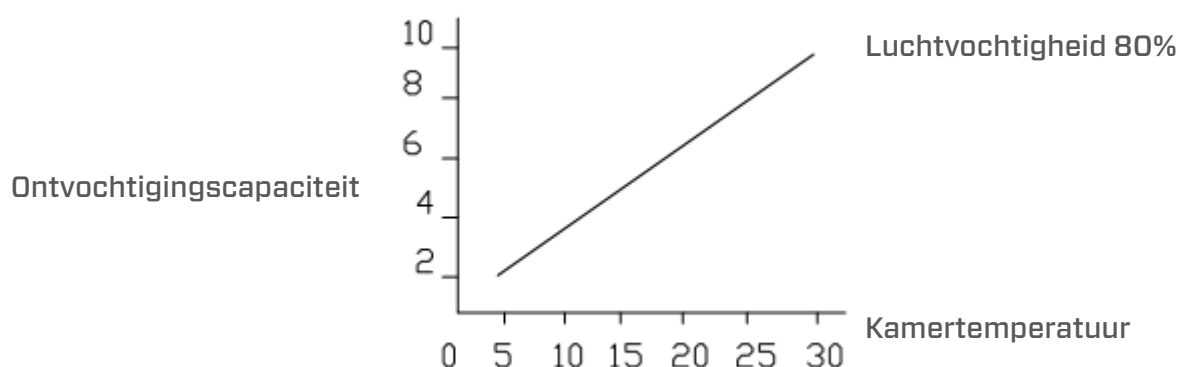

Waarschuwing!

Beschadig de filters niet, de filters mogen niet gebarsten zijn. Beschadigde filters moeten worden vervangen.

Maak de filters nooit nat en spoel ze nooit af met water (alleen voor **actieve-koolstoffilter** en **True HEPA H13-filter**). Filters die met water zijn gespoeld, moeten worden vervangen.

Tekenen van versleten filters die moeten worden vervangen

(alleen voor **actieve-koolstoffilter** en **True HEPA H13-filter**)

Meer geluid, verminderde luchtstroom, verstopte filters, meer geurtjes. De filters moeten ook worden vervangen door nieuwe wanneer het True HEPA H13-filter van kleur verandert, van wit naar grijs of zwart. Als het True HEPA H13-filter wit blijft, hoeft het filter NIET te worden vervangen.

Filters bestellen:

Neem contact op met de **klantenservice van Clean Air Optima[®]** via nummer + 31 (0) 742670145 of bezoek onze webshop: <https://www.cleanairoptima.com/accessoires/mg/44/>

Opslag Clean Air Optima[®] luchtontvochtiger

Als de luchtontvochtiger gedurende langere tijd niet wordt gebruikt:

1. Laat het waterreservoir helemaal leeglopen, controleer dat er geen water meer in het reservoir aanwezig is.
2. Haal de stekker van het apparaat uit het stopcontact en plooi de voedingskabel samen.
3. Verwijder de filters en reinig ze. Plaats de filters na het reinigen weer terug in het apparaat.
4. Bewaar de luchtontvochtiger op een koele, droge plaats, uit de buurt van direct zonlicht, extreme temperaturen en veel stof.

Problemen oplossen

Hierna vindt u informatie voor het oplossen van storingen, die u helpt eventuele problemen met de **Clean Air Optima®** luchtontvochtiger **CA-704/CA-707** op te lossen.

Probleem	Mogelijke oorzaak	Oplossing
Apparaat kan niet worden ingeschakeld	Het netsnoer kan niet correct worden aangesloten	Steek de netstekker correct in het stopcontact
Inefficiënte ontvochtiging	Het waterreservoir is vol of het waterreservoir is niet juist geplaatst	Laat het waterreservoir leeglopen en plaats het terug in de juiste positie
	De filters zijn verstopt door stof	Reinig of vervang de filters
	De luchtinlaat en -uitlaat zijn verstopt	Reinig de verstopping van de luchtinlaat en -uitlaat
	De ingestelde luchtvochtigheid is hoger dan de omgevingsvochtigheid	Stel de vochtigheidsgraad minstens 5% lager in dan de omgevingsvochtigheid
	De luchtontvochtiger staat in continue luchtreinigingsmodus	Verander de MODE
Geluid	Het apparaat is scheef geïnstalleerd	Zorg dat de machine rechtop is geïnstalleerd
	De filters zijn verstopt	Reinig of vervang de filters
De werking stopt tijdens ontvochtiging	De kamertemperatuur is hoger dan de toegestane bedrijfstemperatuur	De ontvochtiging wordt automatisch gestart wanneer de temperatuur daalt
Gewassen kleren worden niet gedroogd	De kamertemperatuur is te laag	Gewassen kleding kan moeilijk onder lage temperaturen worden gedroogd

WAARSCHUWING!

Als de hierboven aanbevolen oplossingen niet werken, kunt u contact opnemen met de technische ondersteuning van Clean Air Optima[®] via het telefoonnummer voor uw regio. Probeer het apparaat niet te demonteren, opnieuw in elkaar te zetten of te repareren, aangezien dit de garantie kan doen vervallen.

Specificaties CA-704

Model	CA-704
Voor ruimtes tot	40 m ² /100 m ³ /430 ft ²
Nominale spanning	220 V - 240 V, 50 Hz
Nominaal vermogen	165W
Ventilatorvermogen	180 m ³ /h
Ontvochtigingscapaciteit	12 liter per dag bij 30 °C en 80% RH
Bedrijfstemperatuurbereik	5 °C - 32 °C
Waterreservoir	4 liter
Luchtreiniging met:	Voorfilter, actieve-koolstoffilter, True HEPA H13-filter, UV-C-lamp, ionisator
Filterprestaties	99,97%, sterilisatiegraad 99,9%
Negatief ion	>3.000.000 ionen/cm ²
Geluidsniveau	Stille ventilator < 38 dB(A) laag/42 dB(A) hoog
Afvoerslang	1 meter
Afmetingen	580 x 380 x 205mm
Gewicht	13,3kg
Kleur	Wit/zwart
Koelmiddel	R290/50 g
Voldoet aan de EU-regelgeving	CE / WEEE / RoHS

Specificaties CA-707

Model	CA-707
Voor ruimtes tot	70 m ² /175 m ³ /750 ft ²
Nominale spanning	220 V - 240 V, 50 Hz
Nominaal vermogen	270W
Ventilatorvermogen	180 m ³ /h
Ontvochtigingscapaciteit	20 liter per dag bij 30 °C en 80% RH
Bedrijfstemperatuurbereik	5 °C - 32 °C
Waterreservoir	4 liter
Luchtreiniging met:	Voorfilter, actieve-koolstoffilter, True HEPA H13-filter, UV-C-lamp, ionisator
Filterprestaties	99,97%, sterilisatiegraad 99,9%
Negatief ion	>3.000.000 ionen/cm ²
Geluidsniveau	Stille ventilator < 39 dB(A) laag/42 dB(A) hoog
Afvoerslang	1 meter
Afmetingen	580 x 380 x 205mm
Gewicht	13,8kg
Kleur	Wit/zwart
Koelmiddel	R290/75 g
Voldoet aan de EU-regelgeving	CE / WEEE / RoHS



Vraag uw verkoper of uw gemeente om actuele informatie over de verwijdering van de verpakking en van het apparaat.



R290

Gevaar

Natuurlijk koelmiddel propaan (R290)!

Service

Garantiecertificaat voor de Clean Air Optima[®] luchtontvochtiger CA-704/CA-707.

Aankoopdatum:
Naam van de klant:
Adres:
Telefoon:
E-mail:
Naam van de verkoper:
Adres:

1. Gelieve dit garantiecertificaat volledig in te vullen. Verzend het met de factuur en het apparaat, voldoende gefrankeerd en in de originele verpakkingendoos, naar uw verkoper. Zorg dat u ook de retourzending van het pakket voldoende frankeert.
2. Gelieve een korte beschrijving van de schade, fout of storing en de van omstandigheden waarin de problemen zich voordeden bij te voegen.

De **Clean Air Optima[®] luchtontvochtiger CA-704/CA-707** ondergaat strenge testprocedures voordat het apparaat de fabriek verlaat. Indien het product binnen de 2 jaar na aankoopdatum wegens fabricagefouten niet volgens de specificaties functioneert, heeft de koper recht op gratis herstelling of vervanging van onderdelen op voorlegging van deze garantie (op voorwaarde dat de storing of beschadiging van het apparaat en/of onderdelen onder normale bedrijfsomstandigheden heeft plaatsgevonden). Wat wordt gedekt: Alle onderdelen met materiaal- of fabricagefouten. Hoe lang: gedurende twee jaar vanaf de aankoopdatum. Wat zullen we doen: Defecte onderdelen repareren of vervangen.

Overige voorwaarden

De bepalingen van deze garantie vervangen elke andere schriftelijke of mondelinge, uitdrukkelijke of impliciete garantie, met inbegrip van elke garantie van verkoopbaarheid of geschiktheid voor een bepaald doel. De maximale aansprakelijkheid van de fabrikant bedraagt niet meer dan de aankoopprijs die u daadwerkelijk voor het product heeft betaald. De fabrikant is in geen geval aansprakelijk voor bijzondere schade, incidentele schade, gevolgschade of indirecte schade. Deze garantie dekt geen defecten die het gevolg zijn van onjuist of onredelijk gebruik of onderhoud, foutieve montage, ongeval, natuurrampen, onjuiste verpakking of ongeoorloofde manipulatie, veranderingen of wijzigingen zoals uitsluitend door ons bepaald. Deze garantie vervalt als het etiket met het serienummer is verwijderd of beschadigd.

Bedankt om dit te lezen!



Geef uw feedback over de Clean Air Optima®
luchtontvochtiger CA-704/CA-707 via:
www.cleanairoptima.com



Ga voor veelgestelde vragen over de CA-704/CA-707
naar: www.cleanairoptima.com en zoek naar de CA-704/
CA-707



Download de PDF handleiding op:
www.cleanairoptima.com/info/manuals



Bekijk alle Clean Air Optima®-
productvideo's op:
www.youtube.com

Clean Air Optima International B.V. | David Ricardostraat 9-7 / 9-9 | 7559 SH Hengelo (ov)
Nederland | Telefoon: +31 (0) 74 - 2670145

Clean Air Optima Germany GmbH | Enschedestraße 14 | 48529 Nordhorn | Duitsland
Telefoon: +49 (0) 5921 879-121

E-mail: info@cleanairoptima.com

Internet: www.cleanairoptima.com

Unité principale CA-704 / CA-707

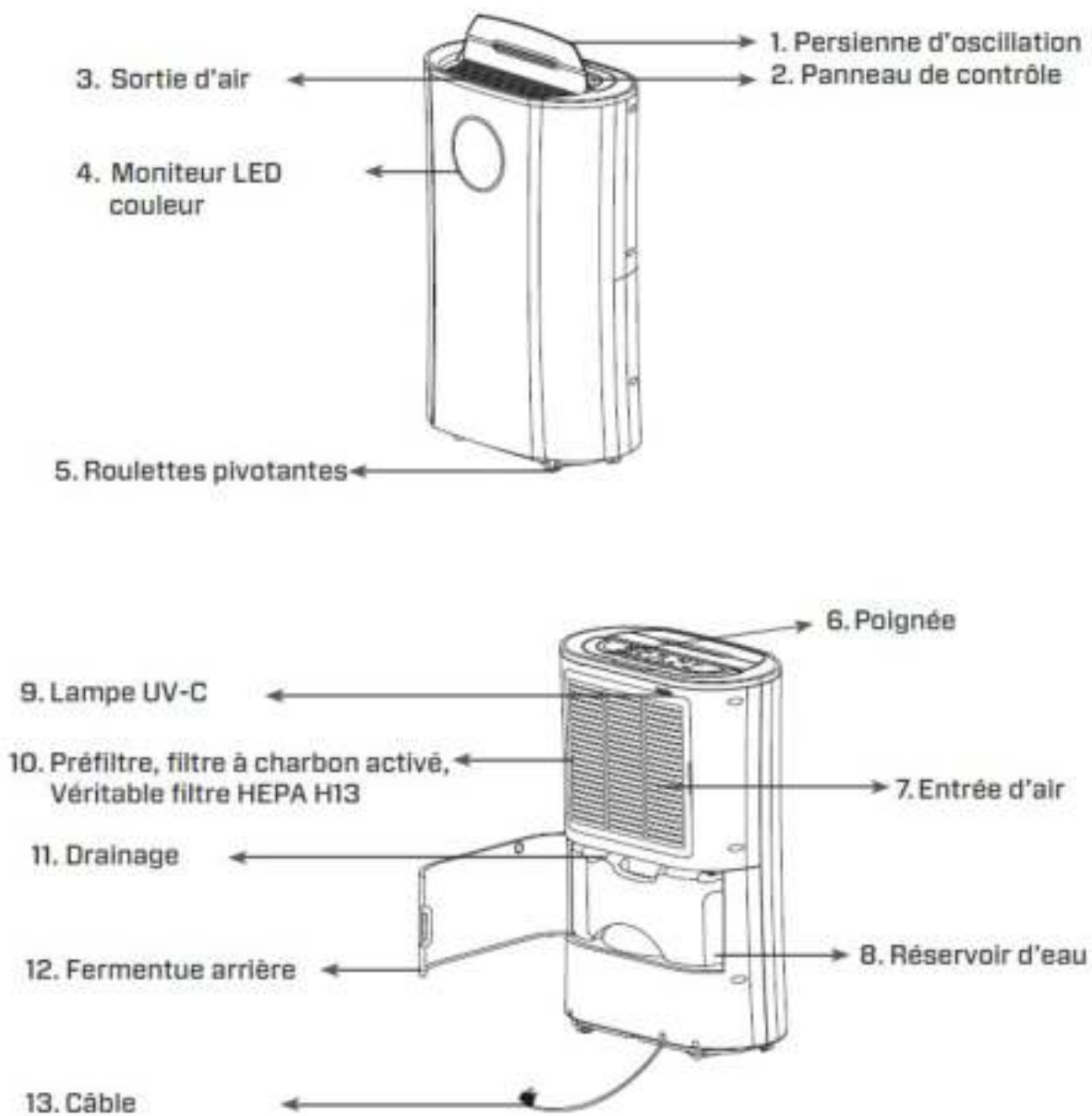

Français

Merci d'avoir acheté le déshumidificateur et purificateur d'air 2 en 1 Clean Air Optima[®] CA-704 / CA-707.

Grâce à cet appareil efficace, vous bénéficierez d'un air intérieur sain durant de nombreuses années. Assurez-vous que toutes les précautions de sécurité sont respectées lors de l'utilisation de cet appareil électrique, et ce, afin de garantir le bon fonctionnement de celui-ci. Ces instructions décrivent les consignes de sécurité à respecter lors du fonctionnement de l'appareil. Elles sont destinées à prévenir les blessures et à éviter d'endommager l'appareil.

Description de l'appareil

Les principaux composants de cet appareil Clean Air Optima[®] sont les suivants :

1. Persienne d'oscillation
2. Panneau de contrôle
3. Sortie d'air
4. Le moniteur LED couleur affiche l'humidité relative en bleu (inférieure à 60 %), vert (entre 60 % et 80 %) et rouge (supérieure à 80 %)
5. Roulettes pivotantes
6. Poignée
7. Entrée d'air
8. Réservoir d'eau
9. Lampe UV-C
10. Entrée d'air et logement des filtres, comprenant : Préfiltre, filtre à charbon actif, filtre True HEPA H13
11. Drainage
12. Fermeture arrière
13. Câble

Avertissements de sécurité

Cet appareil ne peut être utilisé que conformément aux instructions de sécurité indiquées dans le présent document. Veillez à adopter les mesures suivantes afin de minimiser les risques de blessures corporelles dues par exemple à des chocs électriques ou un incendie.

1. Laissez l'appareil reposer pendant au moins deux heures avant utilisation, en particulier après tout transport.
2. Uniquement pour utilisation intérieure. N'utilisez pas et n'entreposez pas l'appareil à l'extérieur.
3. Utilisez la tension appropriée : CA 220V – 240V, 50Hz.
4. Prévoyez au moins 20 cm d'espace libre autour de l'entrée et de la sortie d'air de l'appareil.
5. L'appareil n'est pas destiné à être utilisé par des enfants ou des personnes ayant des capacités physiques, sensorielles ou mentales réduites, sauf s'ils sont surveillés par une personne responsable de leur sécurité.
6. N'utilisez pas l'appareil si des dommages visibles sont présents sur le cordon électrique ou l'appareil lui-même. Ne réparez pas l'appareil vous-même en cas de dommages. Ne déplacez jamais l'appareil en tirant sur le cordon d'alimentation. Si le cordon d'alimentation est endommagé, il doit être remplacé par un technicien autorisé, et ce, afin d'éviter tout choc électrique ou incendie.
7. Les réparations ne peuvent être effectuées que par du personnel de service autorisé. N'essayez pas de réparer l'appareil vous-même, et ce, afin d'éviter tout risque d'électrocution ou d'incendie.
8. Ne touchez pas le cordon d'alimentation avec les mains mouillées.
9. Éteignez toujours l'appareil avant de retirer la prise.
10. N'essayez jamais d'éteindre l'appareil en débranchant la prise.
11. Débranchez l'appareil lorsque vous ne l'utilisez pas ou lorsque vous nettoyez des éléments internes ou externes de celui-ci.
12. Pour une utilisation en toute sécurité, placez l'appareil dans une position horizontale et stable. Ne bougez pas l'appareil en cours d'utilisation.
13. Réfrigérant : R290. Ce réfrigérant est conforme à la législation environnementale européenne. Aucune partie du circuit de refroidissement ne doit être perforée.
14. N'utilisez pas l'appareil dans des locaux où sont entreposés des liquides ou des gaz inflammables ou à proximité de sources de chaleur (radiateur, feu ouvert) ou d'équipements générant de la chaleur (radiateur céramique).
15. N'insérez jamais le moindre objet à l'intérieur du caisson de l'appareil, et ce, afin d'éviter une panne.
16. Ne recouvrez jamais les grilles d'entrée et de sortie d'air.
17. Ne démontez ni ne remplacez jamais les éléments internes de l'appareil.
18. N'utilisez pas et n'entreposez pas l'appareil à une température inférieure à 5°C ou supérieure à 32°C.
19. Ne basculez pas l'appareil d'un côté ou de l'autre lorsque le réservoir d'eau est plein.
20. Ne déposez pas d'objets lourds sur l'appareil.
21. Évitez les endroits exposés à la lumière directe du soleil. Il y a en effet un risque de décoloration de l'appareil.
22. Ne plongez jamais l'appareil dans l'eau ni dans aucun autre liquide.
23. Videz régulièrement le réservoir d'eau. Dans des conditions extrêmes, le réservoir d'eau peut être rempli au bout de quelques heures de fonctionnement.
24. Nettoyez régulièrement le préfiltre ; si le préfiltre est saturé de poussières, la purification et la déshumidification de l'air seront de piètre qualité. La consommation d'énergie augmentera et une panne peut survenir.
25. Remplacez le filtre à charbon actif et le filtre True HEPA H13 tous les 3 à 6 mois, si le filtre à charbon actif et le filtre True HEPA H13 sont saturés, la purification et la déshumidification de l'air seront de piètre qualité. La consommation d'énergie augmentera et une panne peut survenir.
26. Utilisez, entretenez et nettoyez l'appareil comme décrit dans ce manuel.

Installation

Assurez-vous que l'appareil est placé à 20 cm des murs et des meubles, voir l'illustration ci-dessous.

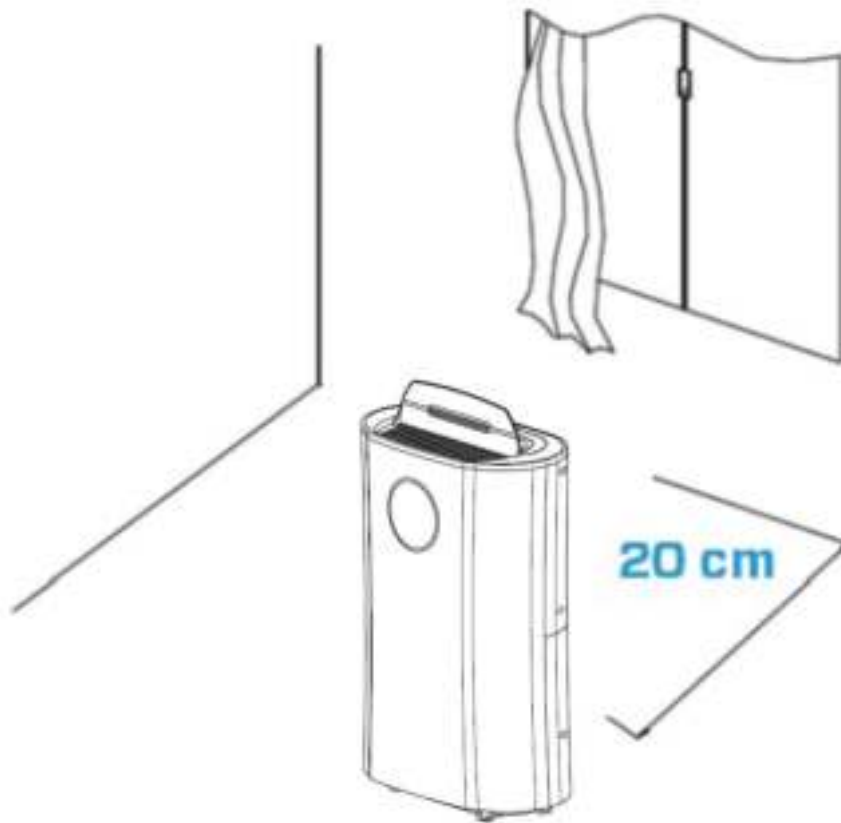

Avant d'utiliser votre nouveau déshumidificateur et purificateur d'air 2 en 1 Clean Air Optima[®] CA-704 / CA-707.

Retirez tout d'abord la garniture d'étanchéité des filtres, voir à la page 51.



Panneau de contrôle / Mode d'emploi



Alimentation

Appuyez sur le bouton d'alimentation pour allumer l'appareil.
Appuyez à nouveau sur le bouton d'alimentation pour l'éteindre.

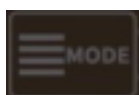

MODE

Appuyez sur le bouton MODE pour sélectionner un des quatre programmes suivants

1. Mode Intelligent : Le taux d'humidité souhaité est réglé sur 55 % d'humidité relative et le ventilateur est automatiquement ajusté en fonction du taux d'humidité actuel. Le taux d'humidité souhaité ne peut pas être modifié dans ce mode.
2. Mode Haut/Bas : Sélectionnez la vitesse du ventilateur, le taux d'humidité souhaité peut ensuite être réglé à l'aide des boutons + et -.
3. Mode ventilateur: Purification de l'air en continu (basse ventilateur réglable, pas de fonction de déshumidification)

Purification de l'air

Une fois que le taux d'humidité souhaité est atteint de manière constante, vous pouvez passer au programme 3 afin de passer en mode de purification d'air continue.



Bouton de réglage du taux d'humidité

En appuyant sur le bouton + ou -, vous pouvez sélectionner le taux d'humidité souhaité. Le taux d'humidité requis s'affiche (de 35 % à 80 % par incréments de 5 %). Une fois que vous atteignez le taux d'humidité souhaité, arrêtez d'appuyer sur le bouton + ou - et le taux d'humidité affiché est alors sélectionné. Lorsque le taux d'humidité dans la pièce atteint la valeur choisie, l'appareil arrête la déshumidification.

Lorsque le taux d'humidité réel dans la pièce repasse au-dessus du taux d'humidité demandé, l'appareil recommence à déshumidifier et à purifier l'air.

Si l'humidité relative est réglée sur 35 %, le compresseur ne s'arrêtera que lorsque le réservoir d'eau sera plein.



UV et ION

Lorsque vous appuyez une fois sur le bouton, la fonction UV est activée.

Si vous appuyez deux fois, la fonction ION est activée.

Si vous appuyez trois fois, les fonctions UV et ION sont activées.

Si vous appuyez quatre fois, les fonctions UV et ION sont désactivées.

La technologie de stérilisation par UV est acceptée depuis plus de cinquante ans et il a été prouvé qu'elle pouvait réduire considérablement le nombre de bactéries et de substances polluantes dans l'air en toute sécurité.

Une pression sur le bouton Ions négatifs active le générateur d'ions négatifs d'une capacité totale supérieure à 3.000.000 ions négatifs/cm², qui sont répartis dans toute la pièce et neutralisent ainsi les polluants et les odeurs. Les ions négatifs se fixent sur les particules de poussière, les microorganismes et autres particules indésirables présentes dans l'air, et les relient ensemble. Les particules en question deviennent ainsi plus lourdes que l'air et tombent sur le sol, de telle sorte que vous ne risquez plus de les respirer.

On trouve principalement des ions négatifs dans les forêts, les montagnes et sur les côtes. Ils permettent de garantir un air frais et sain

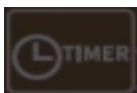

Minuterie

Appuyez sur le bouton Timer pour régler la minuterie de 0 à 24 heures. Utilisez le bouton + et - pour définir la période de temps (0-24 heures). Lorsque l'appareil est en fonctionnement, la minuterie réglée indique à quel moment l'appareil doit s'éteindre. Lorsque l'appareil est en mode veille, la minuterie réglée indique à quel moment l'appareil doit s'allumer.



Veille

Appuyez sur le bouton Veille et le mode veille est activé, l'écran s'éteint (le ventilateur fonctionne à la vitesse minimale). Appuyez sur le bouton Veille pour revenir aux paramètres précédents.



Mode Lavage

Appuyez sur le bouton Mode Lavage pour activer le mode de séchage. Le taux d'humidité est fixé à 35 % et n'est pas réglable. Le compresseur ne s'arrête pas et continue de fonctionner jusqu'à ce que le réservoir d'eau soit plein ou que la fonction soit désactivée.



Fonction d'oscillation OSC/ Sécurité enfant

La fonction d'oscillation garantit une distribution correcte de l'air dans la pièce. L'oscillation permet de répartir l'air de manière uniforme. Il existe deux positions, fixe ou mobile. Pour activer ou désactiver la sécurité enfant, appuyez sur le bouton Sécurité enfant pendant environ 3 secondes. La sécurité enfant est une protection contre toute utilisation non souhaitée de l'appareil.



Témoin lumineux de réservoir d'eau plein

L'appareil s'arrête automatiquement lorsque le réservoir d'eau est plein. Le témoin lumineux de réservoir d'eau plein s'allume. Videz le réservoir d'eau et remplacez-le à l'intérieur du caisson de l'appareil ; le témoin lumineux de réservoir d'eau plein s'éteint alors. L'appareil fonctionnera à nouveau automatiquement



Témoin lumineux de dégivrage

L'évaporateur du déshumidificateur se dégivre automatiquement lorsqu'il fonctionne à une température ambiante inférieure à 18 °C. Le dispositif de dégivrage à l'intérieur du déshumidificateur peut se mettre en marche et fonctionner pendant un certain temps (environ 8 minutes) automatiquement, voire plus.

- Pendant l'opération de dégivrage, il se peut que les fonctions de déshumidification et de purification de l'air soient interrompues.
- Ne coupez pas l'alimentation ou ne débranchez pas la prise d'alimentation de l'appareil pendant l'opération de dégivrage.

Vidange de l'eau

Le témoin de réservoir d'eau plein s'allume lorsque le réservoir d'eau est rempli. Sortez le réservoir d'eau et videz l'eau qu'il contient. Remplacez-le ensuite correctement dans le déshumidificateur, voir l'illustration ci-dessous.

- Ouvrez le couvercle arrière de votre appareil.
- Maintenez le réservoir d'eau par sa poignée.
- Retirez le réservoir d'eau avec précaution.
- Videz le réservoir d'eau.

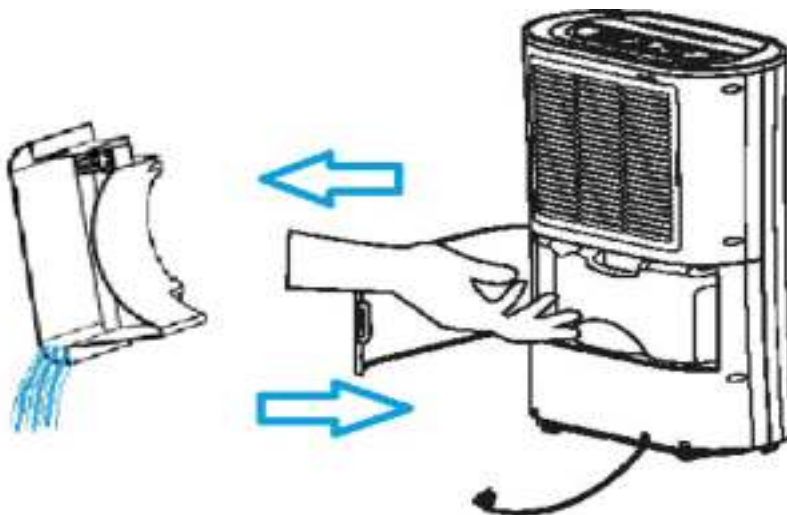

Vidange en continu

Pour vidanger en continu, vous pouvez utiliser le tuyau de vidange de 1 mètre de long qui est fourni avec l'appareil. Retirez le réservoir d'eau et installez correctement le tuyau sur le raccord d'évacuation d'eau, voir l'illustration ci-dessous.

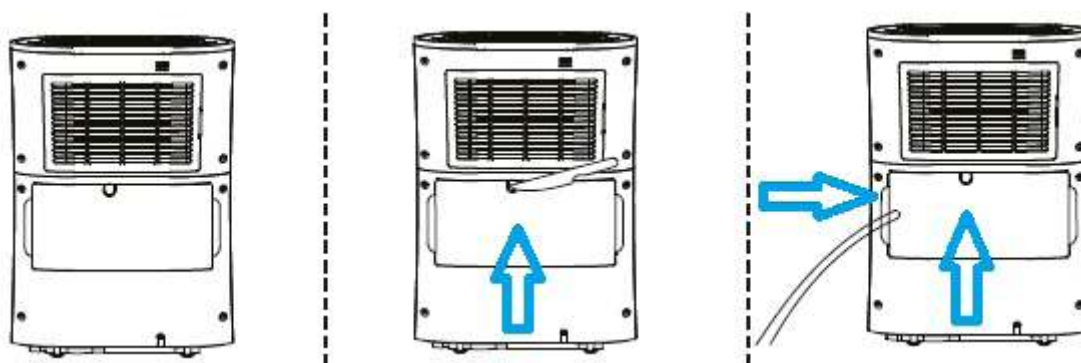

Entretien

Nettoyage du caisson du déshumidificateur Clean Air Optima[®]

1. Éteignez l'appareil et débranchez le cordon d'alimentation.
2. Utilisez un chiffon doux et humide pour nettoyer l'appareil. N'utilisez pas de solvant chimique, comme du benzène, de l'alcool ou de l'essence.
3. Veillez à ce qu'il n'y ait **pas d'eau** qui pénètre à l'intérieur de l'appareil. Ne l'aspergez pas d'eau.

Remplacement des filtres

Le **Clean Air Optima CA-704/ CA-707** est équipé d'un mécanisme de surveillance de la durée de vie du filtre (**filtre HEPA + charbon actif**) qui indique que le filtre doit être remplacé au bout de 500 heures de fonctionnement. Pour signaler que le filtre doit être remplacé, le déshu-

midificateur émet un témoin lumineux représentant un double zéro.  Réinitialisez la minuterie du filtre en appuyant sur le bouton mode lavage pendant environ 3 secondes. Si le voyant s'éteint, cela signifie que la minuterie a été réinitialisée avec succès.

En fonction de l'utilisation qui est faite de l'appareil, le **filtre au charbon actif** et le **filtre True HEPA H13** ont une durée de vie d'environ 3 à 6 mois. Le **préfiltre** et **lampe UV-C** sont permanents et ne doivent pas être remplacés.

Retirez les filtres de leur logement. Après le remplacement ou le nettoyage du filtre, remplacez-le dans son logement et refermez ce dernier, voir l'illustration ci-dessous.

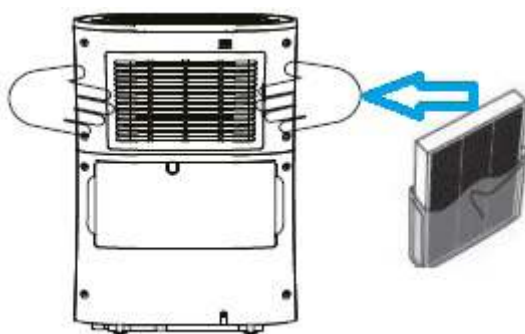

Nettoyage des filtres

Pour prolonger la durée de vie des filtres, il est conseillé de les nettoyer une fois par mois. Si l'air intérieur est extrêmement pollué, nous vous conseillons de nettoyer les filtres plus souvent, environ une fois toutes les deux semaines.

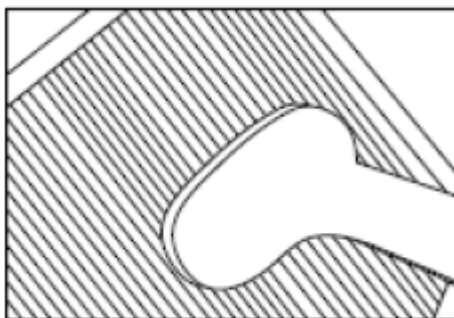

Nettoyez le **pré-filtre**, le **filtre à charbon actif** et le **filtre True HEPA H13** précautionneusement au moyen d'une brosse ou de votre aspirateur. Cela permet de retirer du filtre les plus grosses particules comme les peluches, les poils ou les phanères d'animaux domestiques.

La température ambiante augmente pendant le fonctionnement

Le déshumidificateur Clean Air Optima[®] n'a pas de fonction de refroidissement. L'appareil émet de la chaleur pendant son fonctionnement, ce qui fera augmenter de 1 °C à 4 °C la température dans la pièce.

Capacité de déshumidification

L'illustration ci-dessous donne un aperçu de la capacité de déshumidification du déshumidificateur Clean Air Optima[®]. La capacité de déshumidification de l'appareil varie en fonction de la température et de l'humidité relative.

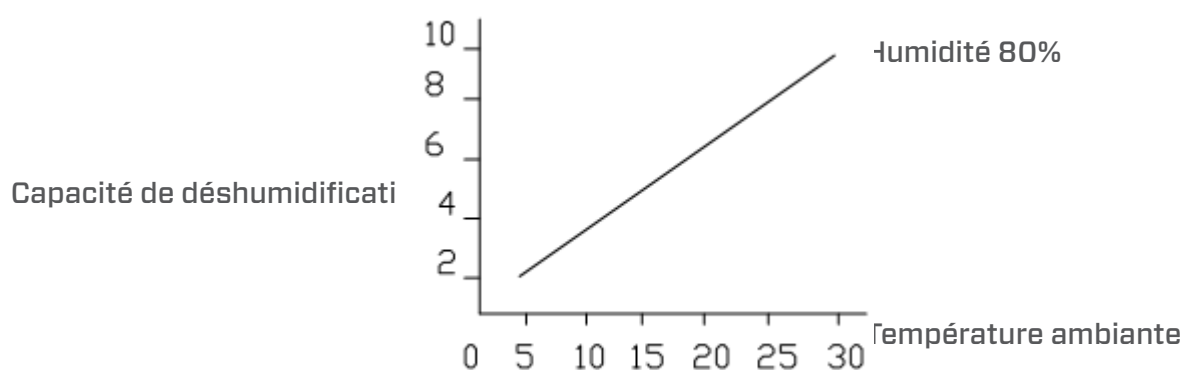

Avertissement !

N'endommagez pas les filtres, les filtres ne peuvent pas être fissurés. Les filtres endommagés doivent être remplacés.

Ne jamais mouiller ni rincer les filtres à l'eau (seulement pour le **filtre à charbon actif** et le **filtre True HEPA H13**). Les filtres rincés à l'eau doivent être remplacés.

Signes d'usure indiquant que les filtres doivent être remplacés

(seulement pour le **filtre à charbon actif** et le **filtre True HEPA H13**)

Augmentation du bruit, débit d'air réduit, filtres encombrés, odeurs de plus en plus fortes.

Les filtres doivent également être remplacés lorsque le filtre True HEPA H13 change de couleur et passe du blanc au gris ou au noir. Tant que le filtre True HEPA H13 reste blanc, il N'EST PAS nécessaire de remplacer les filtres.

Comment commander des filtres :

Contactez le service après-vente de **Clean Air Optima[®]** au numéro + 31 (0) 742670145 ou visitez notre boutique en ligne à l'adresse : <https://www.cleanairoptima.com/accessoires/mg/44/>

Stockage du déshumidificateur Clean Air Optima[®]

En cas de non-utilisation du déshumidificateur durant une période prolongée :

1. Vidangez complètement le réservoir d'eau et assurez-vous qu'il ne contient plus d'eau.
2. Débranchez l'appareil et repliez le cordon d'alimentation.
3. Retirez les filtres pour les nettoyer. Après le nettoyage, replacez-les dans l'appareil.
4. Rangez le déshumidificateur dans un endroit frais et sec, à l'abri des rayons directs du soleil, des températures extrêmes et de la poussière.

Dépannage

Vous trouverez ci-dessous un guide de dépannage destiné à vous aider à résoudre tous les problèmes que vous pourriez rencontrer en utilisant le déshumidificateur **Clean Air Optima® CA-704 / CA-707**.

Problème	Cause possible	Solution
L'appareil ne s'allume pas.	Le cordon d'alimentation ne se raccorde pas correctement.	Raccordez correctement la fiche d'alimentation sur la prise de courant.
Déshumidification inefficace	Le réservoir d'eau est plein ou le réservoir d'eau n'est pas dans la bonne position.	Vidangez le réservoir d'eau et remplacez-le dans la bonne position.
	Le préfiltre est bouché à cause de la poussière	Nettoyez ou remplacez les filtres
	L'entrée et la sortie d'air sont obstruées.	Dégagez l'entrée et la sortie d'air.
	L'humidité de consigne est supérieure à l'humidité ambiante.	Réglez l'humidité à au moins 5 % en dessous de l'humidité ambiante.
	Le déshumidificateur est en MODE purification d'air continue	Changez le MODE de fonctionnement
Bruit	L'appareil est installé de travers.	Assurez-vous que l'appareil est installé en position verticale
	Les filtres sont bloqués	Nettoyez ou remplacez les filtres
Le fonctionnement s'arrête pendant la déshumidification ponctuelle	La température ambiante est supérieure à la plage de température tolérée	L'opération de déshumidification démarrera automatiquement lorsque la température baissera
Les vêtements lavés ne sèchent pas	La température ambiante est trop basse	Les vêtements lavés sont difficiles à sécher à basse température

AVERTISSEMENT !

Si les solutions préconisées ci-dessus ne fonctionnent pas, veuillez contacter le support technique Clean Air Optima[®] au numéro de téléphone correspondant à votre région. N'essayez pas de démonter, de remonter ou de réparer l'appareil, car cela pourrait avoir pour effet d'annuler la garantie.

Spécifications CA-704

Modèle

Pour des locaux jusqu'à
Tension nominale
Puissance nominale
Capacité du ventilateur
Capacité de déshumidification
Plage de température tolérée
Réservoir d'eau
Purification de l'air avec :

Performances du filtre
Ion négatif
Niveau sonore
Tuyau de drainage
Dimensions
Poids
Couleur
Réfrigérant
Conforme à la réglementation de l'UE

CA-704

40 m² / 100 m³ / 430ft²
220 V - 240 V, 50 Hz
165W
180 m³/h
12 litres par jour à 30 °C et 80%HR
5 °C - 32 °C
4 litres
pré-filtre, filtre à charbon actif, filtre True HEPA H13, lampe UV-C, ioniseur
99,97 %, taux de stérilisation 99,9 %
>3.000.000 ions/cm²
Ventilateur silencieux < 38 dB(A) Bas / 42 dB(A) Haut
1 mètre
580 x 380 x 205mm
13,3kg
Blanc / noir
R290 / 50 g
CE / WEEE / RoHS

Spécifications CA-707

Modèle

Pour des locaux jusqu'à
Tension nominale
Puissance nominale
Capacité du ventilateur
Capacité de déshumidification
Plage de température tolérée
Réservoir d'eau
Purification de l'air avec :

Performances du filtre
Ion négatif
Niveau sonore
Tuyau de drainage
Dimensions
Poids
Couleur
Réfrigérant
Conforme à la réglementation de l'UE

CA-707

70 m² / 175 m³ / 750ft²
220 V - 240 V, 50 Hz
270W
180 m³/h
20 litres par jour à 30 °C et 80%HR
5 °C - 32 °C
4 litres
pré-filtre, filtre à charbon actif, filtre True HEPA H13, lampe UV-C, ioniseur
99,97 %, taux de stérilisation 99,9 %
>3.000.000 ions/cm²
Ventilateur silencieux < 39 dB(A) Bas / 42 dB(A) Haut
1 mètre
580 x 380 x 205mm
13,8kg
Blanc / noir
R290 / 75 g
CE / WEEE / RoHS



Renseignez-vous auprès de votre détaillant ou de votre municipalité concernant la mise en décharge de l'emballage et de l'appareil.



R290

Danger

Réfrigérant naturel propane (R290) !

Service après-vente

Certificat de garantie du déshumidificateur

Clean Air Optima® CA-704 / CA-707.

Date d'achat :
Nom du client :
Adresse :
Téléphone :
E-mail :
Nom du revendeur :
Adresse :

1. Veuillez remplir intégralement le présent certificat de garantie. Envoyez-le avec la facture et l'appareil, port payé et dans l'emballage d'origine, à votre distributeur. Assurez-vous d'inclure l'affranchissement de retour approprié pour le colis.
2. Veuillez joindre une brève description du dommage, de la panne ou du dysfonctionnement, ainsi que les circonstances à l'origine de ces problèmes.

Le déshumidificateur **Clean Air Optima® CA-704 / CA-707** est soumis à des procédures d'essai strictes avant de quitter l'usine. Si, dans un délai de deux ans à compter de la date d'achat, le produit ne fonctionne pas conformément aux spécifications en raison de défauts d'usine, l'acheteur a droit à la réparation ou au remplacement gratuit des pièces défectueuses sur simple présentation de cette garantie (à condition que le dysfonctionnement ou les dommages à l'appareil et/ou à ses éléments soient survenus dans des conditions normales de fonctionnement). Ce qui est couvert par la garantie : Toutes les pièces défectueuses, en raison d'un défaut de matériel ou de fabrication. Durée : deux ans à compter de la date d'achat. Ce que nous ferons : Réparer ou remplacer toute pièce défectueuse.

Autres conditions

Les dispositions de la présente garantie remplacent toute autre garantie écrite, expresse ou implicite, écrite ou orale, y compris toute garantie de qualité marchande ou d'adaptation à un usage particulier. La responsabilité maximale du fabricant ne peut pas excéder le prix d'achat réel que vous avez payé pour le produit. En aucun cas, le fabricant ne pourra être tenu responsable de dommages spéciaux, accidentels, conséquents ou indirects. Cette garantie ne couvre pas les défaillances résultant d'une utilisation ou d'un entretien inapproprié ou déraisonnable, d'un montage incorrect, d'un accident ou de catastrophes naturelles, d'un emballage inadéquat, ou d'une falsification, altération ou modification non autorisée, tels que déterminés à notre seule discrétion. La présente garantie est nulle si l'étiquette portant le numéro de série a été retirée ou effacée.

Merci de votre lecture !



Partagez vos commentaires sur le déshumidificateur Clean Air Optima® CA-704 / CA-707 sur le site : www.cleanairoptima.com



Pour la foire aux questions concernant le CA-704 / CA-707, rendez-vous sur la page www.cleanairoptima.com et recherchez le CA-704 / CA-707

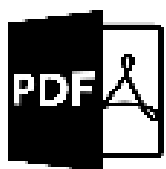

Télécharger le mode d'emploi au format PDF sur : www.cleanairoptima.com/info/manuals



Regardez toutes les vidéos des produits Clean Air Optima® sur : www.youtube.com

Clean Air Optima International B.V. | David Ricardostraat 9-7 / 9-9 | 7559 SH Hengelo (ov)
Pays-Bas | Téléphone : +31 (0) 74 - 2670145

Clean Air Optima Germany GmbH | Enschedestraße 14 | 48529 Nordhorn | Allemagne
Téléphone : +49 (0) 5921 879-121

Courriel : info@cleanairoptima.com

Internet : www.cleanairoptima.com

Unidad principal CA-704 / CA-707



Español

Gracias por la compra del deshumidificador 2 en 1 de Clean Air Optima®:

Deshumidificador y purificador de aire CA-704 / CA-707.

Este eficiente y eficaz producto le proporcionará muchos años de aire interior saludable.

Cuando utilice este aparato eléctrico, cumpla siempre todas las medidas de seguridad para su correcto funcionamiento. En estas instrucciones se explican las medidas de seguridad que debe respetar durante su funcionamiento, las cuales han sido concebidas para evitar daños personales y al propio aparato.

Descripción

Este aparato de Clean Air Optima® consta de los siguientes componentes principales:

1. Rejilla de oscilación
2. Panel de mandos
3. Salida de aire
4. El monitor LED en color indica la humedad relativa en azul (por debajo de 60 %), verde (entre 60 % y 80 %) y rojo (por encima de 80 %)
5. Ruedas giratorias
6. Asa
7. Entrade de aire
8. Depósito de agua
9. Lámpara UV-C
10. Entrada de aire y compartimento del bastidor del filtro, que incluye: Prefiltro, filtro de carbón activo, filtro True HEPA H13
11. Puerto de drenaje continuo
12. Contraportada
13. Cable de alimentación

Advertencias de seguridad

Cumpla estas instrucciones de seguridad siempre que utilice el aparato. Siga estos pasos para limitar al máximo el riesgo de daños personales a causa de, por ejemplo, descargas eléctricas o incendios.

1. Deje reposar el aparato durante al menos dos horas antes de usarlo, especialmente después del transporte.
2. Solo para uso en interiores. No utilizar ni guardar al aire libre.
3. Use el voltaje adecuado: CA 220V – 240V, 50Hz.
4. Deje un espacio libre de min. 20 cm alrededor de la entrada y salida de aire del aparato.
5. El aparato no debe ser utilizado por niños o personas con discapacidad física, sensorial o mental, salvo que estén bajo la supervisión de una persona responsable de su seguridad.
6. No utilice el aparato si observa algún daño en el cable eléctrico o el propio aparato. En caso de daños, no repare el aparato por sus propios medios. No mueva el aparato tirando del cable. Si el cable de alimentación ha sufrido algún daño, para evitar descargas eléctricas o incendios debe ser sustituido por un técnico autorizado.
7. Las reparaciones solo pueden ser llevadas a cabo por personal técnico autorizado. Para evitar descargas eléctricas o incendios, no intente reparar el aparato por sus propios medios.
8. No toque el cable de alimentación ni el enchufe con las manos mojadas.
9. Apague siempre el aparato antes de desenchufarlo.
10. Nunca intente apagar el aparato desenchufándolo.
11. Desenchufe el cable cuando no utilice el aparato o cuando limpie sus piezas internas o externas.
12. Por motivos de seguridad, coloque el aparato en una posición horizontal estable. No lo mueva mientras esté en uso.
13. Refrigerante: R290. Este refrigerante cumple con las normativas medioambientales europeas. Ninguna parte del circuito de refrigeración puede estar perforada.
14. No utilice el aparato en habitaciones donde se guarden líquidos o gases inflamables, ni cerca de fuentes de calor como radiadores, chimeneas u otros aparatos que generen calor, como calentadores de cerámica.
15. Para evitar averías, nunca inserte otros objetos en el armazón del aparato.
16. Nunca cubra la rejilla de entrada ni de salida de aire.
17. Nunca extraiga ni sustituya los componentes internos del aparato.
18. El aparato debe utilizarse y almacenarse a una temperatura no inferior a 5°C ni superior a 32°C.
19. No incline el aparato hacia ningún lado mientras el depósito de agua esté lleno.
20. No deposite objetos pesados sobre el aparato.
21. Evite los lugares expuestos a la luz solar directa. El aparato podría decolorarse.
22. Nunca sumerja el aparato en agua o cualquier otro líquido.
23. Limpie el depósito de agua con frecuencia. En condiciones extremas, el depósito de agua puede estar lleno después de unas horas de funcionamiento.
24. Limpie el prefiltro con frecuencia; el polvo puede afectar al funcionamiento del sistema de purificación y deshumidificación, y el consumo de energía aumentará, lo que puede causar fallos.
25. Cambie el filtro de carbón activo y el filtro True HEPA H13 con una frecuencia de entre 3 y 6 meses; si el filtro de carbón activo y el filtro True HEPA H13 están saturados, el sistema de purificación y deshumidificación no funcionará correctamente, y el consumo de energía aumentará, lo que puede causar fallos.
26. Utilice, mantenga y limpie el aparato siguiendo las instrucciones del manual.

Instalación

Asegúrese de dejar una distancia de 20 cm entre el aparato y las paredes y los muebles, como puede verse en la imagen.

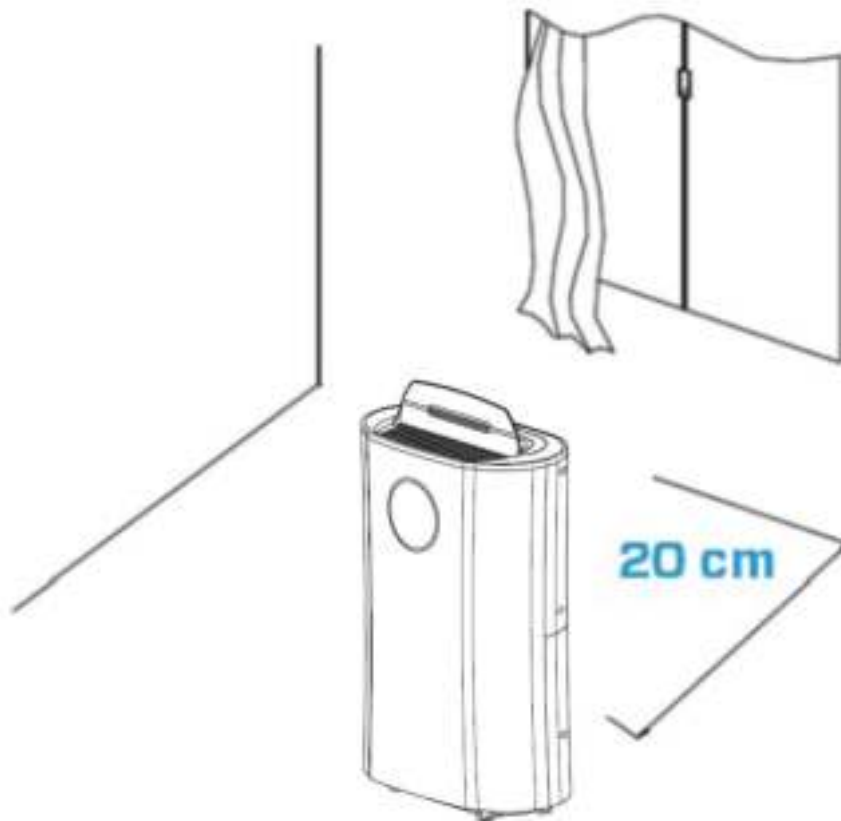

**Antes de utilizar su nuevo deshumidificador 2 en 1 de Clean Air Optima[®]:
Deshumidificador y purificador de aire CA-704 / CA-707.**
Retire primero los sellos de los filtros (consulte la página 65).



Panel de control / Instrucciones de funcionamiento



Encendido/Apagado

Pulse el botón de encendido para poner en marcha el aparato.
Pulse otra vez el botón de encendido para apagar el aparato.

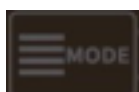

MODO

Presione el botón MODO para seleccionar uno de los cuatro programas deseados:

1. Modo inteligente: La humedad deseada se sitúa en el 55 % de humedad relativa y el ventilador se ajusta automáticamente en función del nivel de humedad actual. La humedad deseada no puede cambiarse en este modo.
2. Modo Subida/Bajada: Seleccione la velocidad del ventilador; la humedad deseada puede ajustarse con los botones de + y -.
3. Modo de ventilador: Purificación de aire continua (baja velocidad del ventilador, sin función de deshumidificación).

Purificación de aire

Si el nivel de humedad deseado se alcanza a un nivel constante, puede cambiar al programa 3 para utilizar el aparato para la purificación continua del aire.



Botón de humedad

Pulsando el botón de + o -, puede seleccionarse el nivel de humedad deseado. El nivel de humedad (del 35 % al 80 %) se muestra en incrementos de 5 %. Para dejar seleccionado el nivel de humedad deseado, simplemente deje de pulsar el botón. Cuando el nivel de humedad de la habitación alcance el nivel de humedad programado, el aparato dejará deshumidificar. Cuando el nivel de humedad real de la habitación aumenta nuevamente por encima del nivel de humedad programado, el aparato comenzará a deshumidificar y purificar el aire nuevamente. Si la humedad relativa se ajusta al 35 %, el compresor solo se detendrá cuando el depósito de agua esté lleno.



UV e ION

Con una pulsación, se activa la función UV.

Con dos pulsaciones, se activa la función ION.

Con tres pulsaciones, se activan las funciones UV e ION.

Con cuatro pulsaciones, se desactivan las funciones UV e ION.

La tecnología de esterilización por rayos UV está aceptada desde hace más de cincuenta años y se ha demostrado que puede reducir considerablemente y de manera segura el número de bacterias y sustancias contaminantes en el aire.

El botón de iones negativos activa el generador de iones negativos con una capacidad total de más de 3 000 000 iones negativos/cm², que se extienden por toda la habitación y neutralizan los contaminantes y los olores. Los iones negativos se adhieren a las partículas de polvo, microorganismos y otras partículas perjudiciales del aire, y se conectan entre sí. De esta manera, las partículas se vuelven más pesadas que el aire y caen al suelo, de modo que ya no pueden inhalarse.

Los iones negativos se encuentran sobre todo en el bosque, en las montañas y en el mar. Estos iones aseguran un aire fresco y saludable.

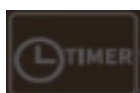

Temporizador

Pulse el botón del temporizador para programar la temporización entre 0 y 24 horas. Utilice los botones de + y - para establecer el periodo de tiempo (0-24 horas). Cuando el aparato está en funcionamiento, el tiempo programado indica cuándo se apagará. Con el aparato en el modo de espera, el tiempo programado indica cuándo se encenderá.



Modo Reposo

Al pulsar este botón se activará el modo Reposo, se apagará la pantalla y el ventilador funcionará a la velocidad mínima.

Para volver a los ajustes anteriores, pulse el botón de Reposo dos veces.



Modo Lavandería

Con el botón del modo Lavandería se activa el modo de secado.

En este modo, la humedad se sitúa en el 35 % y no puede modificarse, y el compresor sigue funcionando hasta que el depósito de agua está lleno o se desactiva la función.



Función de oscilación OSC/ Sistema de seguridad para niños

Esta función garantiza una buena distribución del aire en la estancia, gracias a la oscilación, que distribuye el aire uniformemente. El sistema cuenta con dos posiciones: fija y móvil.

El sistema de seguridad para niños se activa y desactiva pulsando el botón correspondiente durante 3 segundos aproximadamente. El sistema de seguridad para niños impide el uso no deseado del aparato.



Indicador de depósito de agua lleno

Cuando el depósito de agua está completamente lleno, el aparato se detiene automáticamente, y se encienden el indicador de depósito de agua lleno y las luces. Vacíe el depósito de agua y vuelva a colocarlo en el armazón del aparato; el indicador de depósito de agua lleno se apagará. El aparato se pondrá en funcionamiento de nuevo automáticamente.



Indicador de descongelación

El evaporador del deshumidificador puede descongelarse automáticamente si funciona con una temperatura ambiente inferior a 18 °C. El dispositivo de descongelación del deshumidificador puede encenderse y funcionar durante unos 8 minutos automáticamente cada o incluso más.

- Durante la operación de descongelación, la función de deshumidificación y la función de purificación de aire pueden intervenir.
- No apague ni desenchufe el aparato durante la operación de descongelación.

Vaciado de agua

Cuando el depósito está lleno, el indicador de depósito de agua lleno se enciende. Saque el depósito de agua y vacíe el agua que contiene. a continuación, vuelva a colocar correctamente el depósito de agua en el deshumidificador, como puede verse en la imagen.

- Abra la tapa trasera del aparato
- Sujete el depósito de agua con la mano
- Saque el depósito de agua con cuidado
- Vacíe el depósito de agua

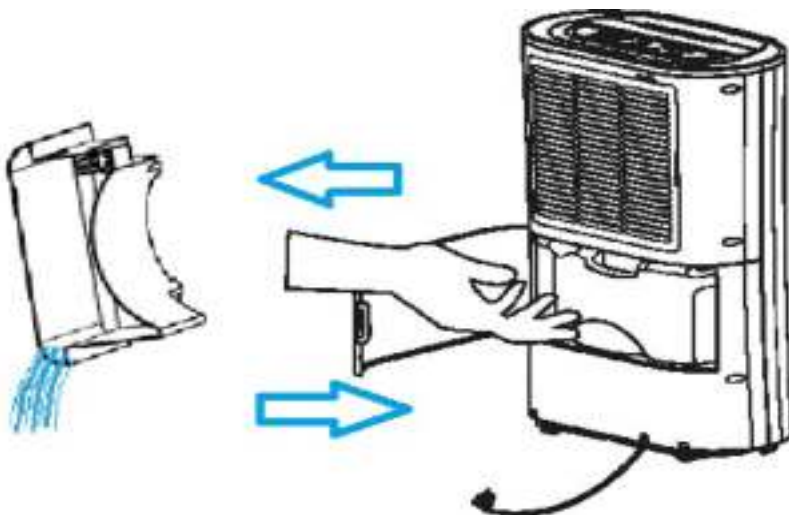

Vaciado continuo

Para un funcionamiento continuo puede utilizar la manguera de desagüe de 1 metros incluida con el aparato. Retire el depósito de agua y conecte la manguera de desagüe correctamente, como puede verse en la imagen.

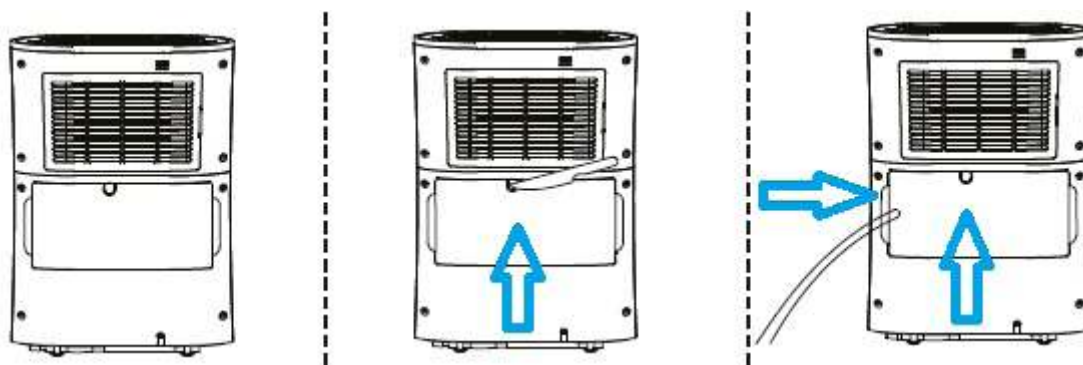

Mantenimiento

Limpeza de la carcasa del deshumidificador Clean Air Optima[®]

1. Apague el aparato y desenchufe el cable.
2. Utilice un paño suave y húmedo para limpiar el aparato. No utilice disolventes químicos como benceno, alcohol o gasolina.
3. Asegúrese de que **no hay agua** en el aparato; no lo salpique de agua.

Sustitución de los filtros

El **Clean Air Optima CA-704 / CA-707** está equipado con un mecanismo de supervisión de la duración del filtro que avisa cuando es necesario cambiar el filtro (**HEPA + filtro de carbón activo**) después de 500 horas de utilización. Para avisar de que es necesario cambiar el filtro el

deshumidificador muestra un doble cero  en el indicador. Reinicie el temporizador del filtro pulsando y manteniendo pulsado el botón de lavandería durante unos 3 segundos. Si el temporizador se ha reiniciado correctamente, el indicador se apaga.

Dependiendo del uso, el **filtro de carbón activo** y el **filtro HEPA H13** tienen una vida útil de entre 3 y 6 meses. El **prefiltro** y la **lámpara UV-C** son permanentes, no necesitan cambiarse.

Saque los filtros del compartimento del bastidor del filtro. Después del cambio o la limpieza del filtro vuelva a instalar los filtros en el compartimento del bastidor y vuelva a montarlos en el aparato, como puede verse en la imagen.

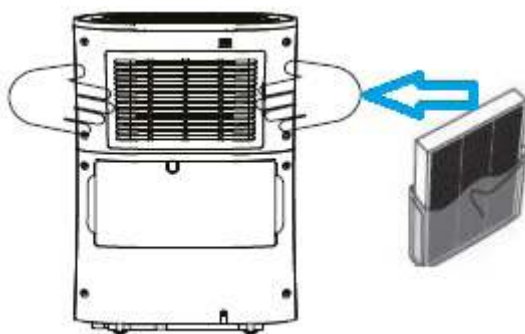

Limpieza de los filtros

El mejor efecto para una vida útil más larga de los filtros se logra limpiando los filtros una vez al mes. Si el aire interior está extremadamente contaminado, aconsejamos limpiar los filtros con más frecuencia, una vez cada dos semanas por ejemplo.

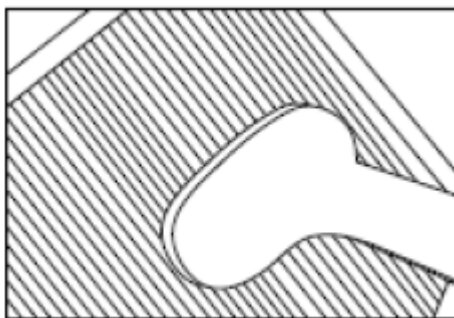

Limpie el **prefiltro**, el **filtro de carbón activo** y el **filtro True HEPA H13** con cuidado con un cepillo o una aspiradora. De esta manera pueden eliminarse del filtro las partículas de polvo más grandes, como pelusa, pelo y descamaciones de las mascotas.

Aumento de la temperatura ambiente durante el funcionamiento

El deshumidificador Clean Air Optima[®] no tiene función de enfriamiento. El aparato producirá calor durante el funcionamiento y aumentará la temperatura ambiente entre 1 y 4 ° C.

Capacidad de deshumidificación

La ilustración muestra la capacidad de deshumidificación del deshumidificador Clean Air Optima[®]. Por diferentes temperaturas y humedad relativa, el deshumidificador puede tener diferentes capacidades de deshumidificación.

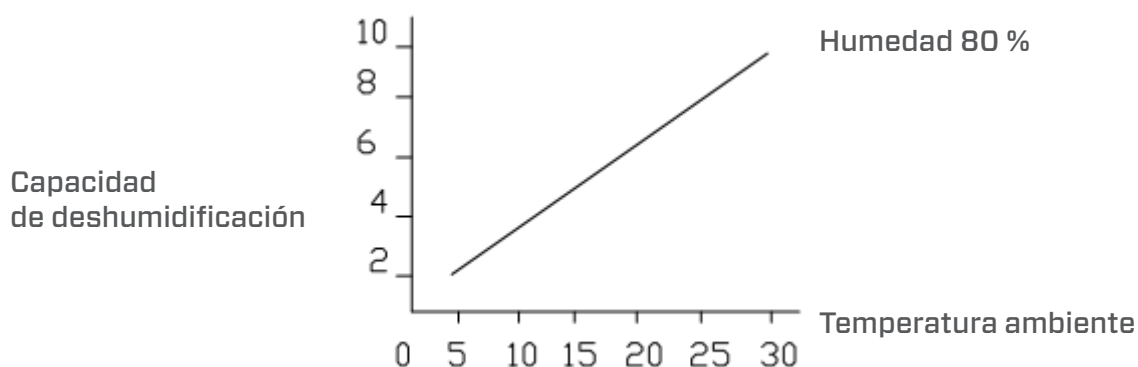

¡Atención!

No dañe los filtros; los filtros no deben estar agrietados. Los filtros dañados deben cambiarse. Nunca moje ni enjuague los filtros (**filtro de carbón activo** y **filtro True HEPA H13**) con agua. Los filtros que se enjuagan con agua deben cambiarse.

Indicios de filtros usados que necesitan cambiarse (solo **filtro de carbón activo** y **filtro HEPA H13**) Mayor ruido, menor flujo de aire, filtros congestionados, más olores. Los filtros deben cambiarse por otros nuevos cuando el filtro True HEPA H13 cambie su color de blanco a gris o negro. Si el filtro HEPA H13 permanece blanco, NO es necesario cambiar los filtros.

Cómo pedir filtros:

Póngase en contacto con el **Servicio de atención al cliente de Clean Air Optima[®]** en el n° de teléfono + 31 (0) 742670145 o visite nuestra tienda virtual: <https://www.cleanairoptima.com/accessoires/mg/44/>

Almacenamiento del deshumidificador Clean Air Optima[®]

Si no va a utilizar el deshumidificador durante un periodo de tiempo prolongado:

1. Vacíe completamente el depósito de agua y asegúrese de que no quede agua dentro.
2. Desenchufe el cable del aparato y recoja el cable de alimentación.
3. Retire y limpie los filtros. Después de limpiarlos, vuelva a colocar los filtros en el aparato.
4. Almacene el deshumidificador en un lugar fresco y seco, donde no esté expuesto a la luz solar, a temperaturas extremas ni a demasiado polvo.

Solución de problemas

A continuación encontrará una guía que le ayudará a resolver cualquier problema que pueda tener en la utilización del deshumidificador **CA-704 / CA-707** de **Clean Air Optima®**.

Problema	Causa posible	Solución
El aparato no se enciende	El cable de alimentación no está enchufado correctamente	Enchufe el cable de alimentación correctamente en la toma de corriente
	El depósito de agua está lleno o no está colocado correctamente	Vacíe el depósito de agua y colóquelo en la posición correcta
Deshumidificación ineficiente	El prefiltro está obstruido por el polvo	Limpie o cambie los filtros
	La entrada y salida de aire están obstruidas	Limpie la obstrucción de la entrada y salida de aire
	La humedad programada es mayor que la humedad ambiental	Ajuste la humedad como mínimo en un 5 % por debajo de la humedad ambiental
	El deshumidificador está en MODO de purificación de aire continua	Cambie el MODO de funcionamiento
Ruido	El aparato está inclinado	Asegúrese de instalar el aparato en posición vertical
	Los filtros están bloqueados	Limpie o cambie los filtros
El funcionamiento se detiene durante la deshumidificación puntual	La temperatura ambiente es superior a la temperatura de funcionamiento utilizable	La deshumidificación se iniciará automáticamente cuando la temperatura baje
La ropa lavada no se seca	La temperatura ambiente es demasiado baja	La ropa lavada es difícil de secar con baja temperatura

¡ATENCIÓN!

Si las soluciones propuestas no resuelven el problema, póngase en contacto con el servicio técnico de Clean Air Optima[®] llamando al número de teléfono de su región. No intente desmontar, volver a montar o reparar el aparato, ya que la garantía quedaría invalidada.

Especificaciones del CA-704

Modelo

Para habitaciones de hasta
Tensión nominal
Potencia nominal
Capacidad del ventilador
Capacidad de deshumidificación
Rango de temperatura de funcionamiento
Depósito de agua
Purificación de aire con:

Rendimiento del filtro
Iones negativos
Nivel de ruido

Manguera de desagüe
Dimensiones
Peso
Color
Refrigerante
Conformidad con reglamentación UE

CA-704

40 m² / 100 m³ / 430 pies²
220V - 240V, 50 Hz
165W
180 m³/h
12 litros al día a 30 °C y 80 % de HR
5 °C - 32 °C
4 litros
Prefiltro, filtro de carbón activo, filtro True HEPA H13, lámpara UV-C, ionizador
99,97 %, tasa de esterilización 99,9 %
>3 000 000 iones/cm²
Ventilador silencioso < 38 dB(A) Bajo / 42 dB(A) Alto
1 metros
580 x 380 x 205mm
13,3kg
Blanco / negro
R290 / 50g
CE / WEEE / RoHS

Especificaciones del CA-707

Modelo

Para habitaciones de hasta
Tensión nominal
Potencia nominal
Capacidad del ventilador
Capacidad de deshumidificación
Rango de temperatura de funcionamiento
Depósito de agua
Purificación de aire con:

Rendimiento del filtro
Iones negativos
Nivel de ruido

Manguera de desagüe
Dimensiones
Peso
Color
Refrigerante
Conformidad con reglamentación UE

CA-707

70 m²/ 175 m³/ 750 pies²
220V - 240V, 50 Hz
270W
180 m³/h
20 litros al día a 30 °C y 80 % de HR
5 °C - 32 °C
4 litros
Prefiltro, filtro de carbón activo, filtro True HEPA H13, lámpara UV-C, ionizador
99,97 %, tasa de esterilización 99,9 %
>3 000 000 iones/cm²
Ventilador silencioso < 39 dB(A) Bajo / 42 dB(A) Alto
1 metros
580 x 380 x 205mm
13,8kg
Blanco / negro
R290 / 75g
CE / WEEE / RoHS



Infórmese en su establecimiento o en su municipio sobre cómo desechar este aparato y su embalaje.



Peligro

¡Refrigerante natural de propano (R290)!

R290

Servicio

Certificado de garantía para el deshumidificador CA-704 / CA-707 de Clean Air Optima[®].

Fecha de compra:
Nombre del cliente:
Dirección:
Teléfono:
Correo electrónico:
Nombre del vendedor:
Dirección:

1. Rellene todos los datos de este certificado de garantía. Envíelo a su distribuidor (junto con la factura y el aparato) con franqueo pagado y en el embalaje original. No olvide incluir el franqueo de retorno pertinente para el paquete.
2. Incluya una descripción breve de los daños, la anomalía o el fallo de funcionamiento, así como las circunstancias en las que ocurrieron estos problemas.

El **deshumidificador CA-704 / CA-707** de **Clean Air Optima[®]** se somete a rigurosos procedimientos de prueba antes de salir de fábrica. Si en los dos primeros años a partir de la fecha de compra el producto no funciona conforme a las especificaciones, por defectos de fábrica, el comprador tiene derecho a una reparación gratuita o la sustitución de las piezas con la presentación de esta garantía (siempre que el defecto de funcionamiento o los daños del aparato o sus piezas se hayan producido durante el uso normal del mismo). Cobertura de la garantía: todas las piezas con defectos de materiales o mano de obra. Duración: dos años a partir de la fecha de compra. Nuestra tarea: reparar o sustituir las piezas defectuosas.

Otras condiciones

Las disposiciones de esta garantía sustituyen a cualquier otra garantía escrita, ya sea explícita o implícita, por escrito u oral, incluida cualquier garantía de comerciabilidad o idoneidad para un propósito concreto. La responsabilidad máxima del fabricante no podrá sobrepasar el precio de compra pagado por el producto. En ningún caso el fabricante podrá hacerse responsable de daños especiales, incidentales, resultantes o indirectos. Esta garantía no cubre los defectos resultantes del uso o mantenimiento incorrecto o poco razonable, montaje defectuoso, accidente, catástrofes naturales, embalaje incorrecto o manipulación, alteración o modificación no autorizada, a nuestro criterio exclusivo. Esta garantía quedará anulada si se despega o altera la etiqueta del número de serie.

¡Gracias por su atención!



Comparta sus comentarios sobre el deshumidificador CA-704 / CA-707 de Clean Air Optima® en: www.cleanairoptima.com



Si desea consultar las preguntas frecuentes sobre el CA-704 / CA-707, vaya a www.cleanairoptima.com y busque CA-704 / CA-707

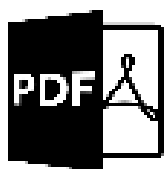

Descargue el manual de instrucciones en formato PDF en: www.cleanairoptima.com/info/manuals



Puede ver todos los vídeos de los productos de Clean Air Optima® en: www.youtube.com

Clean Air Optima International B.V. | David Ricardostraat 9-7 / 9-9 | 7559 SH Hengelo (ov)
Países Bajos | Teléfono: +31 (0) 74 - 2670145

Clean Air Optima Germany GmbH | Enschedestraße 14 | 48529 Nordhorn | Alemania
Teléfono: +49 (0) 5921 879-121

E-mail: info@cleanairoptima.com

Internet: www.cleanairoptima.com

Jednostka główna CA-704 / CA-707

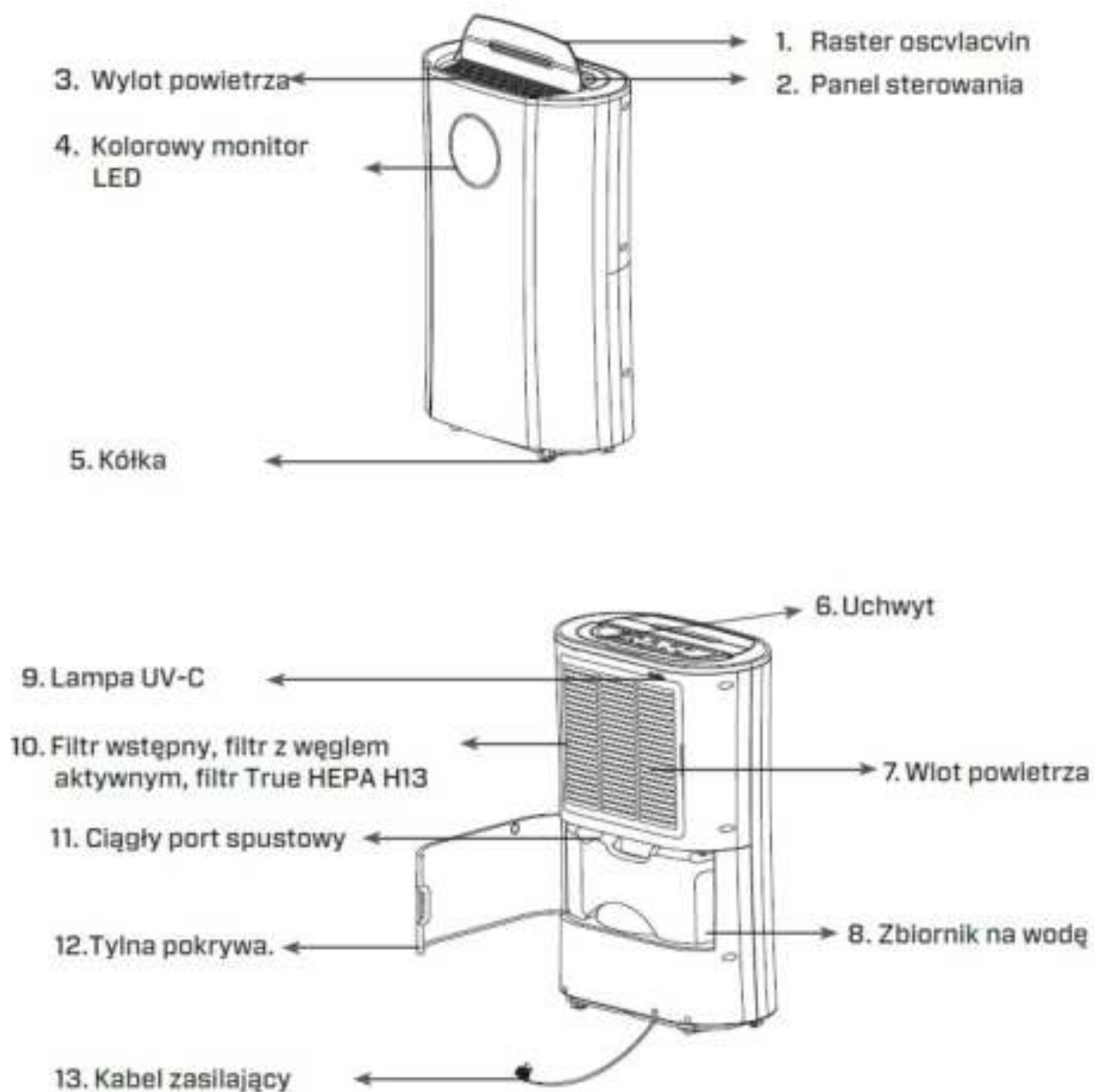

Polski

Dziękujemy za zakup oczyszczacza i osuszacza powietrza Clean Air Optima[®] 2in1: CA-704 / CA-707.

Życzymy wieloletniego korzystania z tego wydajnego i skutecznego produktu, który zapewnia zdrowe powietrze w pomieszczeniach. W celu zapewnienia prawidłowego działania niniejszego urządzenia elektrycznego podczas jego użytkowania muszą być przestrzegane wszystkie środki ostrożności. W niniejszej instrukcji obsługi opisano zasady bezpieczeństwa, których należy przestrzegać podczas użytkowania. Mają one na celu zapobieganie urazom i uniknięcie uszkodzenia urządzenia.

Opis

Urządzenie Clean Air Optima[®] składa się z poniższych elementów podstawowych.

1. Raster oświetlaczny
2. Panel sterowania
3. Wylot powietrza i pozycja jonizatora
4. Kolorowy monitor LED wskazujący wilgotność względną na niebiesko (poniżej 60%), zielono (między 60% a 80%) i czerwono (ponad 80%)
5. Kółka
6. Uchwyt
7. Wlot powietrza
8. Zbiornik na wodę
9. Lampa UV-C
10. Wlot powietrza i przegroda ramy filtra, w tym: filtr wstępny, filtr z węglem aktywnym, filtr True HEPA H13
11. Ciągły port spustowy
12. Tylna pokrywa.
13. Kabel zasilający

Ostrzeżenia dotyczące bezpieczeństwa

Urządzenia można używać wyłącznie zgodnie z tymi instrukcjami bezpieczeństwa. Wykonać następujące czynności, aby zminimalizować ryzyko odniesienia obrażeń ciała, na przykład spowodowanych porażeniem prądem elektrycznym lub pożarem.

1. Urządzenie należy ustawić w pozycji stojącej na przynajmniej dwie godziny przed użyciem, zwłaszcza po transporcie.
2. Urządzenie jest przeznaczone tylko do użytku w pomieszczeniach. Nie używać ani nie przechowywać na zewnątrz.
3. Należy stosować właściwe napięcie: AC 220–240 V, 50 Hz.
4. Należy zapewnić wolną przestrzeń co najmniej 20 cm wokół wlotu i wylotu powietrza.
5. To urządzenie nie jest przeznaczone do użytkowania przez dzieci lub osoby o ograniczonych zdolnościach fizycznych, sensorycznych lub psychicznych, chyba że znajdują się one pod nadzorem osoby odpowiedzialnej za bezpieczeństwo.
6. Jeśli widoczne są uszkodzenia przewodu zasilającego lub urządzenia, nie należy z niego korzystać. W przypadku uszkodzenia urządzenia nie należy naprawiać go samodzielnie. Nigdy nie należy ciągnąć urządzenia za przewód. Jeżeli przewód zasilający jest uszkodzony, musi zostać wymieniony przez autoryzowanego serwisanta, aby uniknąć porażenia prądem lub pożaru.
7. Napraw mogą dokonywać wyłącznie autoryzowani pracownicy serwisu. Nie próbować samodzielnie naprawiać urządzenia, ponieważ grozi to porażeniem prądem lub pożarem.
8. Nie dotykać przewodu zasilającego i wtyczki mokrymi rękami.
9. Zawsze wyłączać urządzenie przed odłączeniem wtyczki.
10. Nigdy nie wyłączać urządzenia poprzez odłączenie wtyczki.
11. Kiedy urządzenie nie jest użytkowane albo podczas czyszczenia jego wewnętrznych lub zewnętrznych części, należy odłączyć wtyczkę.
12. Dla bezpieczeństwa ustawić urządzenie stabilnie i poziomo. Nie przesuwaj go podczas eksploatacji.
13. Czynnik chłodniczy: R290. Ten czynnik chłodniczy jest zgodny z europejskimi przepisami dotyczącymi ochrony środowiska. Żadna część obwodu chłodzącego nie może być przebita.
14. Nie należy użytkować urządzenia w pomieszczeniach, w których przechowywane są łatwopalne ciecze lub gazy, w pobliżu źródeł ciepła takich jak kaloryfer, kominek lub urządzeń wydzielających ciepło takich jak podgrzewacz ceramiczny.
15. Nie wolno wkładać żadnych przedmiotów do korpusu urządzenia, ponieważ grozi to uszkodzeniem.
16. Nie zasłaniać kratki wlotu i wylotu powietrza.
17. Nie demontować ani wymieniać części wewnętrznych urządzenia.
18. Użytkować i przechowywać urządzenie w temperaturze przynajmniej 5°C lub maksymalnie 32°C.
19. Nie przechylać urządzenia na boki, gdy zbiornik na wodę jest pełny.
20. Nie stawiać ciężkich przedmiotów na urządzeniu.
21. Unikać miejsc narażonych na bezpośrednie nasłonecznienie. Zachodzi ryzyko odbarwienia urządzenia.
22. Nie zanurzać urządzenia w wodzie ani innych cieczach.
23. Regularnie opróżniać zbiornik na wodę. W ekstremalnych warunkach zbiornik na wodę może napełnić się po kilku godzinach pracy.
24. Regularnie czyścić filtr wstępny – jeżeli filtr wstępny jest nasycony pyłem, spowoduje to słaby efekt oczyszczania i osuszania. Zużycie energii zwiększy się i może doprowadzić do awarii.
25. Wymieniać filtr z węglem aktywnym i filtr True HEPA H13 co 3–6 miesięcy – jeśli filtr z węglem aktywnym i filtr True HEPA H13 są nasycone, spowoduje to słaby efekt oczyszczania i osuszania. Zużycie energii zwiększy się i może doprowadzić do awarii.
26. Użytkowanie, konserwowanie i czyszczenie urządzenia należy realizować zgodnie z zaleceniami zawartymi w niniejszej instrukcji obsługi.

Montaż

Upewnić się, że urządzenie jest oddalone o 20 cm od ścian i mebli (patrz rysunek poniżej).

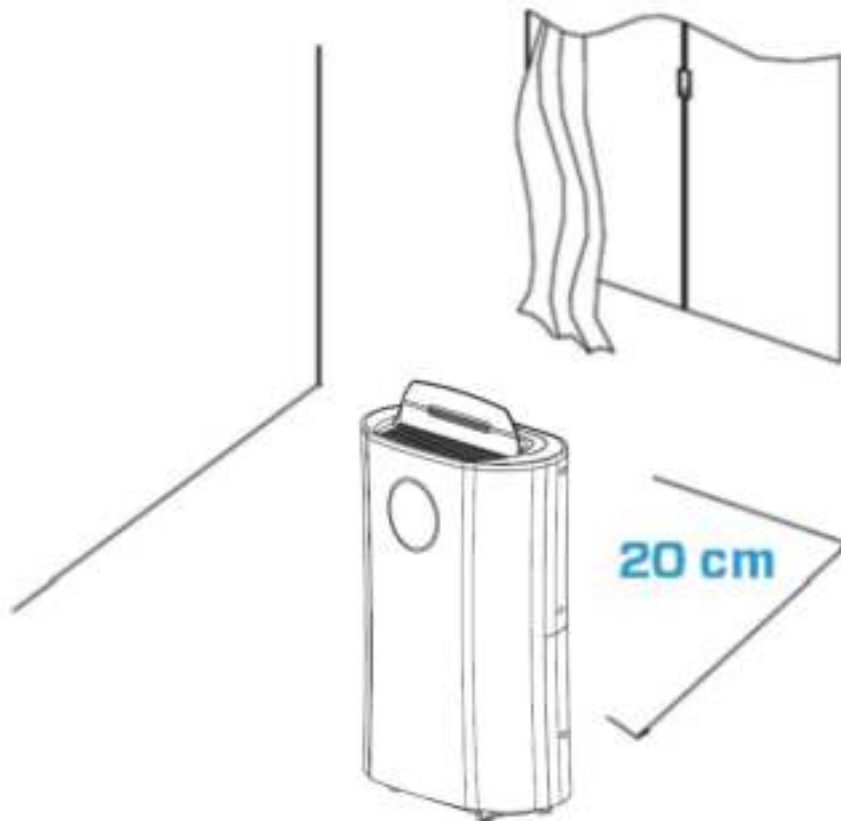

Przed użyciem nowego oczyszczacza i osuszacza powietrza Clean Air Optima[®] 2in1: CA-704 / CA-707.

Najpierw zdjąć uszczelkę z filtrów, patrz strona 79.



Panel sterowania / instrukcja obsługi

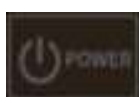

Zasilanie

Nacisnąć przycisk zasilania, aby włączyć urządzenie.
Ponownie nacisnąć przycisk zasilania, aby wyłączyć urządzenie.

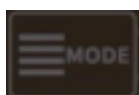

Tryb (MODE)

Nacisnąć przycisk Tryb, aby wybrać jeden z czterech programów.

1. Tryb inteligentny: żądany poziom wilgotności ustawiony na 55% wilgotności względnej, a praca wentylatora jest dostosowywana automatycznie w zależności od bieżącego poziomu wilgotności. W tym trybie nie można zmienić żądanego poziomu wilgotności.
2. Tryb wysoki/niski: wybierz prędkość wentylatora. Żądany poziom wilgotności możesz wówczas ustawić, używając przycisków strzałki w + i strzałki w -.
3. Tryb wentylatora: Ciągłe oczyszczanie powietrza (niski prędkość wiatraka, brak funkcji osuszania)

Oczyszczanie powietrza

Jeśli żądany poziom wilgotności zostanie osiągnięty na stałym poziomie, można przełączyć się na program 3, aby używać urządzenia do ciągłego oczyszczania powietrza.



Suwak ustawiania wilgotności

Używając przycisku w górę lub w dół, można wybrać żądany poziom wilgotności. Żądany poziom wilgotności zostanie wyświetlony (od 35% do 80% z przyrostem co 5%). Po wybraniu oczekiwanego poziomu wilgotności zwolnij przycisk strzałki w +/w -, a poziom wilgotności zostanie ustawiony.

Gdy poziom wilgotności w pomieszczeniu osiągnie ustaloną wartość, urządzenie przestanie osuszać.

Gdy rzeczywisty poziom wilgotności w pomieszczeniu ponownie wzrośnie powyżej ustalonego poziomu, urządzenie ponownie rozpocznie osuszanie i oczyszczanie powietrza.

Jeśli wilgotność względna zostanie ustawiona na poziomie 35%, sprężarka zatrzyma się, dopiero kiedy zbiornik wody zostanie napełniony.



UV i ION

Po jednokrotnym naciśnięciu następuje włączenie funkcji UV.

Po dwukrotnym naciśnięciu następuje włączenie funkcji ION.

Po trzykrotnym naciśnięciu następuje włączenie funkcji UV i ION.

Po czterokrotnym naciśnięciu następuje wyłączenie funkcji UV i ION.

Technologia sterylizacji UV jest stosowana od ponad pięćdziesięciu lat. Udowodniono, że może ona znacznie zmniejszyć ilość bakterii i substancji zanieczyszczających w powietrzu.

Naciśnięcie przycisku Jony ujemne aktywuje generator jonów ujemnych o całkowitej wydajności jonów ujemnych >3 000 000 / cm², które rozprzestrzeniają się po całym pomieszczeniu, neutralizując zanieczyszczenia i zapachy. Jony ujemne łączą się z cząsteczkami kurzu, drobnoustrojami i innymi niepożądanymi cząsteczkami w powietrzu i zlepiają je ze sobą. W ten sposób cząsteczki stają się cięższe od powietrza i opadają na podłogę, dzięki czemu nie trafiają do dróg oddechowych.

Najwięcej jonów ujemnych występuje w lesie, w górach i nad morzem. Jony ujemne zapewniają świeże i zdrowe powietrze.

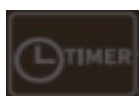

Minutnik

Nacisnąć przycisk Minutnik, aby ustawić czas w zakresie od 0 do 24 godzin. Czas pracy (0–24 godz.) możesz ustawić, korzystając z przycisków strzałki w + i strzałki w -. Kiedy urządzenie pracuje, ustawiony minutnik wskazuje, kiedy się wyłączy. Jeśli urządzenie jest w trybie czuwania, ustawiony minutnik ma za zadanie włączyć osuszacz.



Uśpienie (Sleep)

Aby włączyć tryb uśpienia, naciśnij przycisk uśpienia. Wyświetlacz wyłączy się (wentylator pracuje z najniższą prędkością). Aby powrócić do poprzednich ustawień, naciśnij ponownie przycisk uśpienia.



Tryb Prania (Laundry Mode)

Aby aktywować tryb suszenia, naciśnij przycisk trybu prania. Zostaje ustawiony poziom wilgotności 35% i nie można go zmienić. Sprężarka nie zatrzymuje się i pracuje do czasu napełnienia zbiornika na wodę lub wyłączenia tej funkcji.



Funkcja oscylacji (OSC)/blokada rodzicielska

Funkcja oscylacji zapewnia odpowiednie rozprowadzanie powietrza w pomieszczeniu. Dzięki oscylacji powietrze jest rozprowadzane równomiernie. Dostępne są dwie pozycje: stała i ruchoma.

Blokada rodzicielska jest włączana/wyłączana przez naciśnięcie przycisku Blokada rodzicielska przez około 3 sekundy. Blokada rodzicielska chroni przed niepożądanym użyciem urządzenia.



Kontrolka pełnego zbiornika na wodę

Kiedy zbiornik na wodę się napełni, urządzenie zatrzyma się automatycznie. Kontrolka pełnego zbiornika na wodę włącza się i zapala. Opróżnić zbiornik na wodę i ponownie umieścić go w korpusie urządzenia; kontrolka pełnego zbiornika na wodę się wyłączy. Urządzenie automatycznie wznowi pracę.



Kontrolka odszraniania

Parownik w osuszaczu można odszraniać automatycznie, jeśli jest eksploatowany w pomieszczeniu o temperaturze niższej niż 18°C. Urządzenie odszraniające w osuszaczu może uruchomić się automatycznie i pracować przez jakiś czas (około 8 minut) lub więcej.

Odprowadzanie wody

Kontrolka pełnego zbiornika na wodę zapali się, gdy zbiornik na wodę się napełni. Wyjąć zbiornik na wodę i wylać z niego wodę. Następnie prawidłowo włożyć zbiornik na wodę z powrotem do osuszacza (patrz rysunek poniżej).

- Otwórz tylną pokrywę urządzenia
- Chwyć zbiornik na wodę za uchwyt
- Ostrożnie wyjmij zbiornik na wodę
- Opróżnij zbiornik z wody

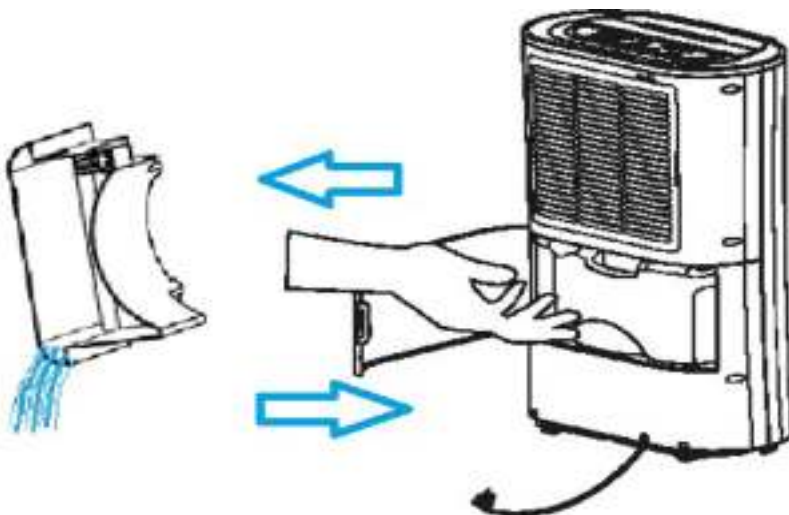

Odprowadzanie ciągłe

Do ciągłej pracy można użyć węża odprowadzającego o długości 1 m, który jest dołączony do urządzenia. Wyjąć zbiornik na wodę i prawidłowo podłączyć wąż odprowadzający (patrz rysunek poniżej).

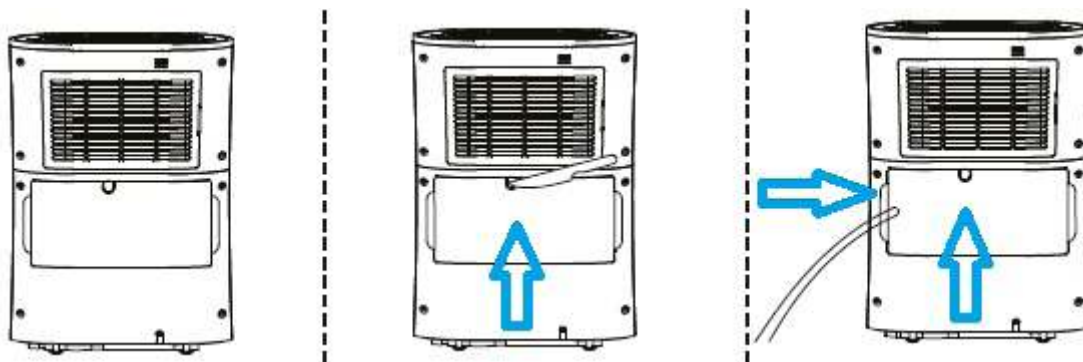

Konserwacja

Czyszczenie obudowy osuszacza Clean Air Optima[®]

1. Wyłączyć urządzenie i odłączyć wtyczkę.
2. Użyć miękkiej, wilgotnej ściereczki, aby wyczyścić urządzenie. Nie używać rozpuszczalników chemicznych, takich jak benzen, alkohol lub benzyna.
3. Upewnić się, że do urządzenia nie przedostała się **woda**, nie spryskiwać urządzenia wodą.

Wymiana filtrów

Clean Air Optima CA-704 / CA-707 jest wyposażony w mechanizm kontroli żywotności filtra, który sygnalizuje konieczność wymiany filtra (**HEPA + z węglem aktywnym**) po 500 godzinach pracy. Aby zasignalizować, że filtr musi zostać wymieniony, osuszacz powietrza wyświetla

podwójną  kontrolkę zerowania. Zresetuj licznik czasu dla filtra wody, naciskając i przetrzymując przycisk tryb prania przez ok. 3 sekundy. Zgaśnięcie kontrolki oznacza, że minutnik został pomyślnie zresetowany.

W zależności od zastosowania **filtr z węglem aktywnym** i **filtr True HEPA H13** mają okres eksploatacji wynoszący około 3-6 miesięcy. **Filtr wstępny** i **lampa UV-C** nie wymagają wymiany.

Wyjąć filtry z przegrody ramy filtra. Po wymianie lub czyszczeniu ponownie zainstalować filtry w przegrodzie ramy filtra i zmontować urządzenie (patrz rysunek poniżej).

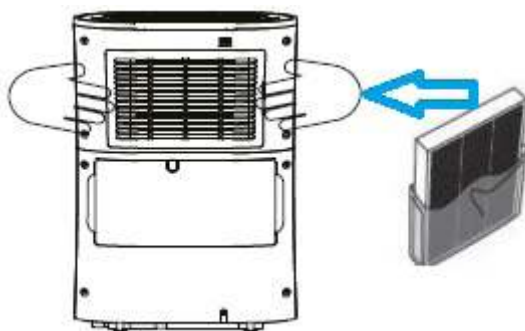

Czyszczenie filtrów

Żywotność filtrów można przedłużyć, czyszcząc je raz w miesiącu. Jeśli powietrze w pomieszczeniu jest bardzo zanieczyszczone, zalecamy czyszczenie filtra częściej niż raz w miesiącu, co około 2 tygodnie.

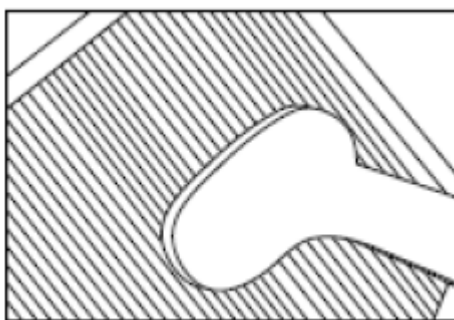

Wyczyścić **filtr wstępny**, **filtr z węglem aktywnym** i **filtr True HEPA H13** ostrożnie przy pomocy szczotki lub odkurzacza. W ten sposób większe cząstki kurzu, takie jak kłaczki, włosy i łupież zwierząt domowych, mogą zostać usunięte z filtra.

Temperatura w pomieszczeniu wzrasta podczas pracy

Osuszacz Clean Air Optima[®] nie ma funkcji chłodzenia. Podczas pracy urządzenie wytwarza ciepło i podwyższa temperaturę w pomieszczeniu od 1°C do 4°C.

Wydajność osuszania

Poniższa ilustracja przedstawia wydajność osuszania urządzenia Clean Air Optima[®]. Przy różnych temperaturach i wilgotności względnej osuszacz może mieć różną wydajność osuszania.

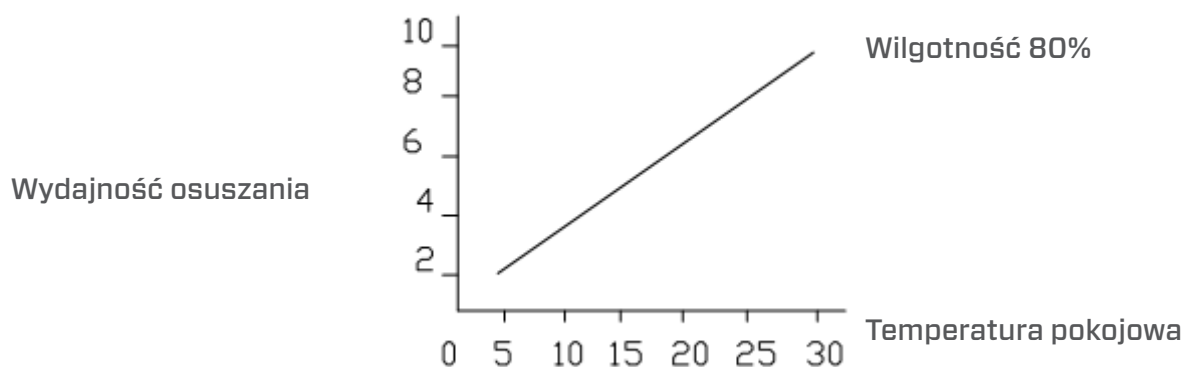

Ostrzeżenie!

Należy uważać, aby nie uszkodzić filtrów! Filtry nie mogą być pęknięte. Uszkodzone filtry należy wymienić.

Nie należy moczyć ani zanurzać filtrów (tylko w przypadku **filtra z węglem aktywowanym** i **filtra True HEPA H13**) w wodzie. Filtry zamoczone w wodzie należy wymienić.

Oznaki zużycia filtrów, które należy wymienić

(tylko w przypadku **filtra z węglem aktywowanym** i **filtra True HEPA H13**): zwiększony hałas, zredukowany przepływ powietrza, zatkane filtry, coraz bardziej odczuwalne nieprzyjemne zapachy. Filtry należy także wymienić na nowe, gdy filtr True HEPA H13 zmienia kolor z białego na szary lub czarny. Jeśli filtr True HEPA H13 pozostaje biały, NIE trzeba go wymieniać.

Sposób zamawiania filtrów:

Należy skontaktować się z działem obsługi klienta **Clean Air Optima[®]** pod numerem telefonu + 31 (0) 742670145 lub odwiedzić nasz sklep internetowy: <https://www.cleanairoptima.com/accessoires/mg/44/>

Przechowywanie osuszacza Clean Air Optima[®]

Jeżeli osuszacz ma nie być używany przez dłuższy okres:

1. Całkowicie opróżnić zbiornik na wodę i upewnić się, że w środku zbiornika nic nie pozostało.
2. Odłączyć urządzenie od zasilania i złożyć przewód zasilający.
3. Wyjąć i wyczyścić filtry. Po czyszczeniu ponownie włożyć filtr do urządzenia.
4. Osuszacz należy przechowywać w chłodnym, suchym miejscu, chronić przed bezpośrednim nasłonecznieniem, bardzo niską i wysoką temperaturą oraz nadmiernym zapyleniem.

Rozwiązywanie problemów

Poniżej przedstawiono informacje, które są pomocne w rozwiązywaniu problemów z użytkowaniem osuszacza **Clean Air Optima® CA-704 / CA-707**.

Usterka	Możliwa przyczyna	Rozwiązanie
Urządzenie się nie włącza	Przewód zasilający podłączony nieprawidłowo	Wsunąć prawidłowo wtyczkę przewodu zasilającego do gniazda zasilania
Nieskuteczne osuszanie	Zbiornik na wodę jest pełny lub znajduje się w nieodpowiednim położeniu	Opróżnić zbiornik na wodę i ustawić go w odpowiednim położeniu
	Filtry są zapchane pyłem	Wyczyścić lub wymienić filtry
	Zapchany wlot i wylot powietrza	Usunąć blokadę z wlotu i wylotu powietrza
	Ustawiona wilgotność przekracza wilgotność otoczenia	Ustawić wilgotność przynajmniej o 5% niższą niż wilgotność otoczenia
	Osuszacz jest w TRYBIE ciągłego osuszania powietrza	Zmienić TRYB pracy
Hałas	Urządzenie nie jest zamontowane pionowo	Sprawdzić, czy urządzenie jest zamontowane pionowo
	Filtry są zablokowane	Wyczyścić lub wymienić filtry
Działanie zatrzymuje się podczas osuszania punktowego	Temperatura w pomieszczeniu jest wyższa niż rekomendowana temperatura pracy	Osuszanie rozpocznie się automatycznie, gdy temperatura spadnie
Wyprane ubrania nie są osuszane	Temperatura pokojowa jest za niska	Wyprane ubrania ciężko osuszyć w niskiej temperaturze

OSTRZEŻENIE!

Jeśli zalecane rozwiązania wyszczególnione powyżej nie przynoszą rezultatów, należy skontaktować się telefonicznie z lokalnym działem pomocy technicznej firmy Clean Air Optima[®]. Nie należy podejmować prób demontażu, naprawy lub ponownego montażu urządzenia, ponieważ może to spowodować utratę gwarancji.

Dane techniczne CA-704

Model

Maksymalne wymiary pomieszczeń
Napięcie znamionowe
Moc znamionowa
Wydajność wentylatora
Wydajność osuszania

Zakres temperatur pracy
Zbiornik na wodę
Oczyszczanie powietrza przy pomocy

CA-704

40 m² / 100 m³ / 430 stóp²
220–240 V, 50 Hz
165 W
180 m³/h
12 litrów dziennie przy temperaturze 30°C
i wilgotności względnej 80%
5–32°C
4 litry
filtra wstępnego, filtra z węglem aktywnym,
filtra True HEPA H13, lampy UV-C i jonizatora
99,97%, współczynnik sterylizacji 99,9%
>3 000 000 jonów/cm²
Cichy wentylator <38 dB(A) niskie / 42 dB(A) wysokie
1 m
580 × 380 × 205mm
13,3kg
Biały / czarny
R290 / 50 g
CE/WEEE/RoHS

Wydajność filtra

Jon ujemny

Poziom hałasu

Wąż odprowadzający

Wymiary

Waga

Kolor

Czynnik chłodniczy

Zgodność z przepisami UE

Dane techniczne CA-707

Model

Maksymalne wymiary pomieszczeń
Napięcie znamionowe
Moc znamionowa
Wydajność wentylatora
Wydajność osuszania

Zakres temperatur pracy
Zbiornik na wodę
Oczyszczanie powietrza przy pomocy

CA-707

70 m² / 175 m³ / 750 stóp²
220–240 V, 50 Hz
270 W
180 m³/h
20 litrów dziennie przy temperaturze 30°C
i wilgotności względnej 80%
5–32°C
4 litry
filtra wstępnego, filtra z węglem aktywnym,
filtra True HEPA H13, lampy UV-C i jonizatora
99,97%, współczynnik sterylizacji 99,9%
>3 000 000 jonów/cm²
Cichy wentylator <39 dB(A) niskie / 42 dB(A) wysokie
1 m
580 × 380 × 205mm
13,8kg
Biały / czarny
R290 / 75 g
CE/WEEE/RoHS

Wydajność filtra

Jon ujemny

Poziom hałasu

Wąż odprowadzający

Wymiary

Waga

Kolor

Czynnik chłodniczy

Zgodność z przepisami UE



W celu uzyskania aktualnych informacji dotyczących utylizacji opakowania i urządzenia należy się zgłosić do lokalnego dystrybutora lub lokalnego samorządu.



R290

Zagrożenie

Naturalny czynnik chłodniczy propan (R290)!

Obsługa serwisowa

Certyfikat gwarancji dla osuszacza Clean Air Optima[®] CA-704 / CA-707.

Data zakupu:

Imię i nazwisko klienta:

Adres:

Telefon:

E-mail:

Nazwa sprzedawcy:

Adres:

1. Niniejszy certyfikat gwarancji należy wypełnić w całości. Należy przesać go wraz z fakturą i urządzeniem w oryginalnym opakowaniu do lokalnego dystrybutora, pokrywając koszty przesyłki. Ponadto należy uiścić odpowiednią opłatę za przesyłkę zwrotną.
2. Prosimy o załączenie krótkiego opisu uszkodzenia, usterki lub nieprawidłowego działania oraz okoliczności, w których pojawiły się te problemy.

Osuszacz **Clean Air Optima[®] CA-704 / CA-707** jest poddawany rygorystycznym testom przed wysłaniem z fabryki. Jeżeli w okresie dwóch lat od daty zakupu produkt nie będzie działać zgodnie ze specyfikacją z powodu wad fabrycznych, nabywca ma prawo do bezpłatnej naprawy lub wymiany części po przedstawieniu niniejszej gwarancji (pod warunkiem, że wadliwe działanie lub uszkodzenie urządzenia i / lub jego części wystąpiły w normalnych warunkach użytkowych). Zakres gwarancji: Wszystkie części wadliwe pod względem materiałowym i wykonawczym. Okres gwarancji: dwa lata od daty zakupu. Czynności gwarancyjne: Naprawa lub wymiana wadliwych części.

Inne warunki

Postanowienia niniejszej gwarancji zastępują wszelkie inne pisemne gwarancje, wyraźne lub dorozumiane, pisemne lub ustne, w tym gwarancje wartości handlowej lub przydatności do określonego celu. Maksymalna odpowiedzialność producenta nie przekracza rzeczywistej ceny zakupu produktu. Producent w żadnym wypadku nie ponosi odpowiedzialności za szkody szczególne, przypadkowe, wynikowe lub pośrednie. Niniejsza gwarancja nie obejmuje wad powstałych w wyniku niewłaściwego lub nieuzasadnionego użytkowania lub konserwacji, wadliwego montażu, wypadku, katastrof naturalnych, niewłaściwego pakowania oraz nieumiejętnych manipulacji, zmian lub modyfikacji, które nie zostały przez nas zatwierdzone. Niniejsza gwarancja jest nieważna w przypadku usunięcia lub uszkodzenia etykiety z numerem seryjnym.

Dziękujemy za przeczytanie instrukcji!



Prosimy o podzielenie się swoją opinią na temat osuszacza Clean Air Optima® CA-704 / CA-707 na stronie:
www.cleanairoptima.com



Najczęściej zadawane pytania dotyczące CA-704 / CA-707 można znaleźć na stronie: www.cleanairoptima.com po wyszukaniu modelu CA-704 / CA-707.

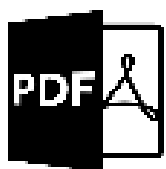

Pobierz instrukcję obsługi w formacie PDF ze strony:
www.cleanairoptima.com/info/manuals.



Wszystkie animacje dotyczące produktów Clean Air Optima® na stronie:
www.youtube.com.

Clean Air Optima International B.V. | David Ricardostraat 9-7 / 9-9 | 7559 SH Hengelo (ov)
Holandia Telefon: +31 (0) 74 - 2670145

Clean Air Optima Germany GmbH | Enschedestraße 14 | 48529 Nordhorn | Niemcy
Telefon: +49 (0) 5921 879-121

Adres e-mail: info@cleanairoptima.com

Strona internetowa: www.cleanairoptima.com

CA-704 / Hlavní jednotka CA-707

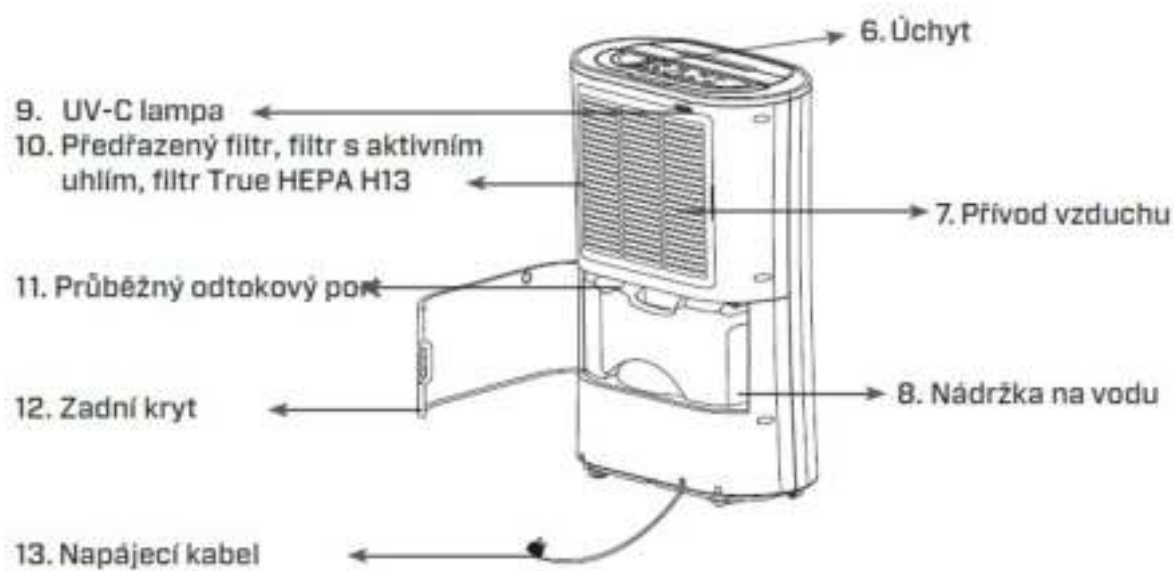
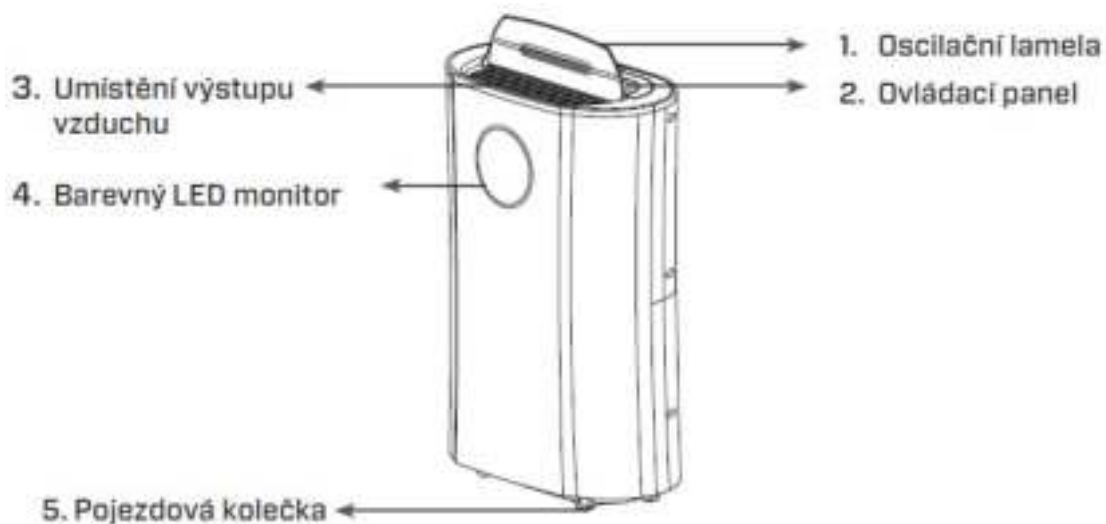

Čeština

Děkujeme Vám, že jste zakoupili Clean Air Optima® 2in1: odvlhčovač a čistička vzduchu CA-704 / CA-707.

Přejeme Vám, aby Vám tento účinný a efektivní výrobek po mnoho let sloužil jako zdroj zdravého vzduchu uvnitř budov. Zajistěte, aby při používání tohoto elektrického spotřebiče byla dodržována všechna bezpečnostní opatření potřebná pro jeho řádný provoz. Tento návod popisuje bezpečnostní opatření, která je třeba při provozu tohoto zařízení dodržovat. Jejich cílem je prevence úrazů a poškození zařízení.

Popis

Toto zařízení Clean Air Optima® se skládá z následujících hlavních součástí:

1. Oscilační lamela
2. Ovládací panel
3. Umístění výstupu vzduchu a ionizátoru
4. Barevný LED monitor zobrazuje relativní vlhkost v modré barvě (pod 60 %), zelené barvě (mezi 60 a 80 %) a červené barvě (nad 80 %)
5. Pojezdová kolečka
6. Úchyt
7. Přívod vzduchu
8. Nádržka na vodu
9. Lampa UV-C
10. Přívod vzduchu a prostor rámu filtru zahrnují: Předřazený filtr, filtr s aktivním uhlím, filtr True HEPA H13
11. Průběžný odtokový port
12. Zadní kryt
13. Napájecí kabel

Bezpečnostní upozornění

Toto zařízení lze používat pouze v souladu s těmito pokyny pro bezpečné používání. Provedte následující kroky za účelem minimalizace rizika úrazu například elektrickým proudem nebo v důsledku požáru.

1. Před použitím nechte zařízení nejméně dvě hodiny stát, zejména po přepravě.
2. Pouze pro použití ve vnitřních prostorách. Nepoužívejte ani neskladujte venku.
3. Používejte správné napětí: AC 220 V – 240 V / 50 Hz
4. V okolí přívodu a výstupu vzduchu zařízení ponechte volný prostor min. 20 cm.
5. Spotřebič není určen k tomu, aby byl používán dětmi nebo osobami se sníženými fyzickými, smyslovými či duševními schopnostmi bez dohledu osoby odpovědné za jejich bezpečnost.
6. Nepoužívejte toto zařízení, je-li napájecí kabel nebo zařízení samotné viditelně poškozeno. Je-li zařízení poškozené, neopravujte je sami. Nikdy netahejte zařízení za napájecí kabel. Dojde-li k poškození napájecího kabelu, musí být vyměněn kvalifikovaným servisním technikem, aby nedošlo k úrazu elektrickým proudem nebo k požáru.
7. Opravy mohou provádět pouze kvalifikovaní servisní technici. Nepokoušejte se opravovat zařízení sami, aby nedošlo k úrazu elektrickým proudem nebo k požáru.
8. Nedotýkejte se napájecího kabelu a zástrčky mokřkýma rukama.
9. Před odpojením zástrčky zařízení vždy vypněte.
10. Nikdy se nepokoušejte zařízení vypnout odpojením zástrčky.
11. Když zařízení nepoužíváte nebo když čistíte jeho vnitřní a vnější části, vždy vytáhněte napájecí kabel ze sítě.
12. Za účelem bezpečného používání umístěte zařízení do stabilní vodorovné polohy. Při provozu se zařízením nepohybujte.
13. Chladivo: R290. Toto chladivo je v souladu s evropskými předpisy o životním prostředí. Žádná část chladicího okruhu nesmí být perforovaná.
14. Nepoužívejte toto zařízení v místnostech, kde jsou uskladněny hořlavé kapaliny nebo plyny, ani v blízkosti zdrojů tepla, např. radiátoru, krbu nebo zařízení vytvářejících teplo, např. keramického ohřívače.
15. Nikdy nekládejte žádný předmět do tělesa zařízení. Předejdete tak jeho rozbití.
16. Nikdy nezakrývejte vstup vzduchu ani mřížku výstupu vzduchu.
17. Nikdy nerozebírejte ani nevyměňujte vnitřní součásti zařízení.
18. Zařízení používejte a skladujte při teplotách vyšších než 5°C a nižších než 32°C.
19. Nepřeklápějte zařízení ani na jednu stranu, když je zásobník vody plný.
20. Nepokládejte na zařízení těžké předměty.
21. Neumísťujte zařízení na místa s přímým slunečním světlem. Mohlo by dojít ke změně barvy zařízení.
22. Nikdy neponořujte zařízení do vody ani do jiných kapalin.
23. Nádržku na vodu pravidelně vyprazdňujte. V extrémních podmínkách může být nádržka na vodu po několika hodinách provozu plná.
24. Předřazený filtr pravidelně čistěte. Je-li předřazený filtr zanesen prachem, čistící a odvlhčovací účinek není dostatečný. Spotřeba energie se zvýší a může dojít k poruše.
25. Filtr s aktivním uhlím a filtr True HEPA H13 vyměňujte každých 3–6 měsíců, pokud jsou filtr s aktivním uhlím a filtr True HEPA H13 zaneseny, povede to ke špatnému čistícímu a odvlhčovacímu účinku. Spotřeba energie se zvýší a může dojít k poruše.
26. Používejte, udržujte a čistěte toto zařízení, jak je popsáno v této uživatelské příručce.

Montáž

Ujistěte se, že je zařízení vzdáleno 20 cm od stěn a nábytku, viz obrázek níže.



Před použitím nové čističky vzduchu Clean Air Optima[®] 2in1: odvlhčovač a čistička vzduchu CA-704 / CA-707.

Nejprve odstraňte těsnění z filtrů, viz strana 93.



Ovládací panel / Návod k obsluze

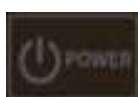

Napájení

Stisknutím tlačítka napájení uvedete zařízení do provozu. Opětovným stisknutím tlačítka napájení se zařízení vypne.

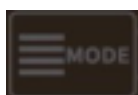

Režim (MODE)

Stiskem tlačítka MODE vyberte jeden ze čtyř požadovaných programů:

1. Režim SMART: Požadovaná vlhkost nastavena na 55% relativní vlhkosti a ventilátor je automaticky nastaven v závislosti na aktuální úrovni vlhkosti. Požadovanou vlhkost nelze v tomto režimu změnit.
2. Režim High/ Low (Vysoká/ Nízká): Zvolte rychlost ventilátoru, požadovanou vlhkost lze poté nastavit pomocí tlačítek + a -.
3. Režim ventilátoru: Nepřetržité čištění vzduchu (nízká otáčky ventilátoru, bez funkce odvlhčování).

Čištění vzduchu

Pokud je dosaženo konstantní úrovně požadované vlhkosti, můžete přepnout na program 3 a použít zařízení pro nepřetržité čištění vzduchu.



Tlačítko nastavení vlhkost

Stisknutím tlačítka + nebo - můžete zvolit požadovanou úroveň vlhkosti. Zobrazí se požadovaná úroveň vlhkosti (od 35% do 80% v krocích po 5%).

Jakmile se dostanete na požadovanou úroveň, tlačítko již dále nemačkejte. Zvolená vlhkost se tak uloží.

Zvolená vlhkost se uloží. Jakmile je v místnosti dosaženo požadované úrovně vlhkosti, zařízení přestane odvlhčovat.

Pokud se úroveň vlhkosti v místnosti zvýší nad požadovanou úroveň, začne zařízení opět odvlhčovat a čistit vzduch.

Pokud je relativní vlhkost nastavena na 35%, kompresor se zastaví pouze tehdy, když je vodní nádrž plná.



UV a IONTOVÉ ZÁŘENÍ

Po jednom stisknutí se zapne funkce UV.

Po dvojnásobném stisknutí se funkce IONTŮ zapne.

Po trojnásobném stisknutí se funkce UV a IONTŮ zapnou.

Po čtyřnásobném stisknutí se funkce UV a IONTŮ vypnou.

UV sterilizační technologie je akceptována více než padesát let a bylo prokázáno, že dokáže výrazně snížit počet bakterií a znečišťujících látek ve vzduchu bezpečně.

Stisknutím tlačítka pro ionizaci zápornými ionty dojde k aktivaci generátoru záporných iontů s celkovým výkonem > 3 000 000 záporných iontů / cm³, které jsou rozptýleny po celé místnosti, aby neutralizovaly znečišťující látky a pachy. Záporné ionty na sebe vážou prachové částice, mikroorganismy a jiné nežádoucí částičky v ovzduší a navzájem je propojují. Díky tomu jsou tak částice těžší než vzduch, což znamená, že spadnou na zem. Vy je tak nebudete vdechovat.

Negativní ionty se nejčastěji nachází v lesích, horách a u moře. Zajišťují čerstvé a zdravé ovzduší.

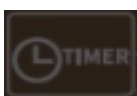

Časovač

Stisknutím tlačítka časovače můžete nastavit načasování v rozmezí 0 až 24 hodin. Pomocí tlačítek + a - nastavte časové období (0-24 hodin) Když je zařízení v provozu, časovač, pokud je nastaven, ukazuje, kdy se zařízení vypne. Je-li zařízení v pohotovostním režimu, časovač, který je nastaven, vydá příkaz k zapnutí zařízení.



Spánek

Stiskněte tlačítko Sleep (Spánek) a aktivuje se režim spánku, displej se vypne (ventilátor běží na nejnižší rychlost).

Dvojitým rychlým stisknutím tlačítka spánku opětovně přepnete do předchozích nastavení.



Režim praní

Stiskněte tlačítko Režim praní a aktivuje se režim sušení.

Vlhkost je nastavena na 35% a není nastavitelná. Kompresor se nezastaví a pokračuje v chodu, dokud není nádrž na vodu plná nebo pokud je funkce vypnuta.



Oscilační funkce OSC/ Dětský zámek

Funkce kmitání zajišťuje dobré rozložení vzduchu v místnosti. Oscilace rovnoměrně rozděluje vzduch. Existují dvě polohy, pevná nebo pohybující se.

Dětský zámek se zapíná/vypíná stisknutím tlačítka Dětský zámek po dobu přibližně 3 sekund. Dětský zámek chrání před nežádoucím použitím zařízení.



Kontrolka plné nádržky na vodu

Když je nádržka na vodu plná, zařízení se automaticky zastaví. Kontrolka Plná nádržka na vodu se rozsvítí. Nádržku na vodu vyprázdněte a vraťte do zařízení. Kontrolka plné nádržky na vodu zhasne. Zařízení se opět automaticky spustí.



Kontrolka odmrazování

Výparník v odvlhčovači se může automaticky odmrazovat, je-li provozován při pokojové teplotě nižší než 18 °C. Odmrazovací zařízení v odvlhčovači se spustí a pracuje určitou dobu (asi 8 minut) automaticky nebo i déle.

- Během odmrazování může dojít k přerušení funkce odvlhčování a čištění vzduchu.
- Během odmrazování nevypínejte napájení ani nevytahujte zástrčku zařízení.

Vylití vody

Když je nádržka na vodu plná, rozsvítí se červeně kontrolka plné nádržky na vodu. Vyjměte nádržku na vodu a vodu z nádržky vyprázdněte. Poté vraťte nádržku na vodu na správné místo do odvlhčovače, viz obrázek níže.

- Otevřete zadní kryt zařízení
- Držte nádržku na vodu za rukojeť.
- Opatrně vytáhněte nádržku na vodu
- Nádržka na vodu je prázdná.

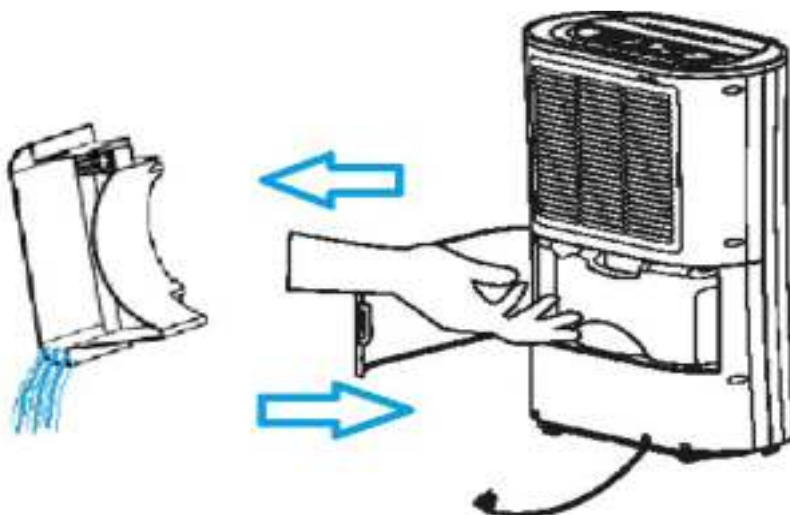

Průběžné odstraňování vody

Pro nepřetržitý provoz můžete použít odtokovou hadici o délce 1 metru, která je součástí dodávky. Vyjměte nádržku na vodu a namontujte hadici na přípojku odtokové hadice, viz obrázek níže.

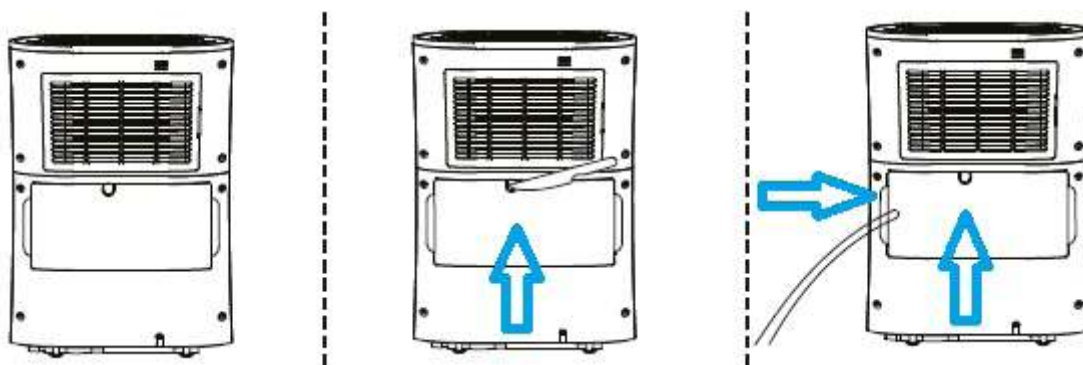

Údržba

Čištění krytu odvlhčovače Clean Air Optima[®]

1. Vypněte zařízení a vytáhněte zástrčku.
2. K čištění zařízení použijte měkký a vlhký hadřík. Nepoužívejte chemická rozpouštědla jako jsou například benzen, alkohol nebo benzín.
3. Dbejte, aby se do zařízení nedostala **žádná voda**; nestříkejte na něj vodu.

Výměna filtrů

Zařízení **Clean Air Optima CA-704 / CA-07** je vybaveno mechanismem pro kontrolu životnosti filtru, který vás po 500 provozních hodinách upozorní na to, že je filtru (**filtr HEPA + filtr s**

aktivním uhlím) třeba vyměnit. Za tímto účelem zobrazí příslušná kontrolka dvě nuly. Časovač pro filtr resetujete tak, že stisknete tlačítko režim praní a podržíte je přibližně 3 sekundy. Pokud kontrolka zhasne, proběhlo resetování úspěšně.

V závislosti na použití mají **filtr s aktivním uhlím** a **filtr True HEPA H13** životnost přibližně 3–6 měsíců. **Předřazený filtr** a **UV-C lampa** jsou trvalé, není nutná výměna.

Vyjměte filtry z prostoru rámu filtru. Po výměně nebo čištění filtru znovu nasadte filtry zpět do prostoru rámu filtru a namontujte je zpět do zařízení, viz obrázek níže.

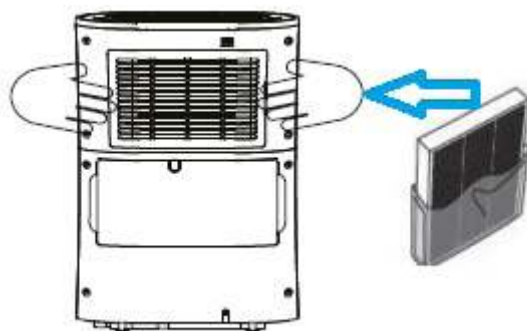

Čištění filtru

Nejlepšího efektu pro delší životnost filtrů dosáhnete tak, že filtry jednou za měsíc vyčistíte. Pokud je vnitřní vzduch extrémně znečištěný, doporučujeme filtry čistit častěji, cca. jednou za dva týdny.

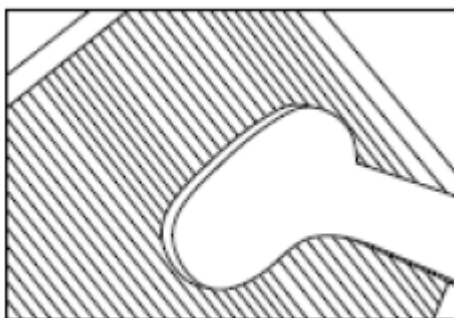

Předřazený filtr, filtr s aktivním uhlím a **filtr True HEPA H13** pečlivě vyčistěte kartáčem nebo vysavačem. Tak lze z filtru odstranit větší prachové částice, jako jsou vlákna, prach, vlasy a chlupy domácích mazlíčků.

Teplota v místnosti se během provozu zvyšuje

Odvlhčovač Clean Air Optima[®] nemá funkci chlazení. Zařízení bude během provozu vytvářet teplo a zvýší pokojovou teplotu v rozmezí 1 až 4 °C.

Odvlhčovací výkon

Na níže uvedeném obrázku je znázorněn odvlhčovací výkon odvlhčovače Clean Air Optima[®]. Při různých teplotách a relativní vlhkosti může mít odvlhčovač různý odvlhčovací výkon.

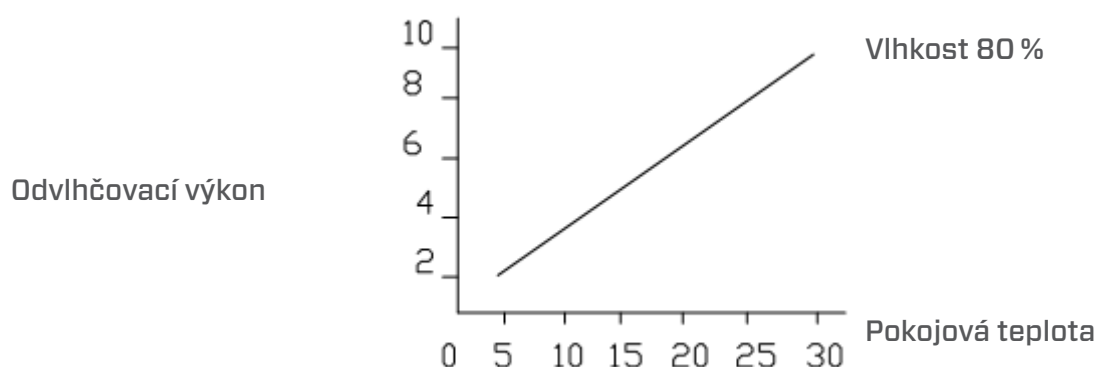

Varování!

Dbejte, aby nedošlo k poškození filtrů. Filtry nesmí být prasklé. Poškozené filtry je třeba vyměnit.

Filtry (pouze pro filtr s **aktivním uhlím a filtr True HEPA H13**) nikdy nenamáčejte ani neoplachujte vodou. Pokud dojde k opláchnutí filtrů vodou, je nutné je vyměnit.

Značky pro použité filtry, které je třeba vyměnit (pouze pro filtr s **aktivním uhlím a filtr True HEPA H13**) Zvýšený hluk, snížený průtok vzduchu, ucpané filtry, rostoucí přítomnost pachů. Filtry je nutné nahradit novými, pokud filtr True HEPA H13 změní barvu z bílé na šedou nebo černou. Pokud filtr True HEPA H13 zůstane bílý, NENÍ nutné filtry vyměňovat.

Objednávání filtrů:

Kontaktujte zákaznický servis **Clean Air Optima[®]** na tel. čísle + 31 (0) 742670145 nebo navštivte náš internetový obchod: <https://www.cleanairoptima.com/accessoires/mg/44/>

Skladování odvlhčovače Clean Air Optima[®]

Když se odvlhčovač nebude používat po delší dobu:

1. Důkladně vyprázdněte nádržku na vodu, abyste zajistili, že uvnitř nezůstala žádná voda.
2. Vytáhněte napájecí kabel ze sítě a složte jej.
3. Vyjměte a vyčistěte filtry. Po vyčištění znovu nasadte filtry zpět do zařízení.
4. Skladujte odvlhčovač na chladném suchém místě bez přístupu přímého slunečního světla, bez vlivu extrémních teplot a bez nadměrného ukládání prachu.

Odstraňování závad

Následující návod pro odstraňování závad Vám pomůže vyřešit jakékoli problémy, které mohou nastat při používání odvlhčovače vzduchu **Clean Air Optima® CA-704 / CA-707**.

Problém	Možná příčina	Řešení
Zařízení není zapnuté	Napájecí kabel není správně připojen	Připojte napájecí kabel k zařízení a do sítě správně
	Zásobník vody je plný nebo zásobník vody není ve správné poloze	Vyprázdněte zásobník vody a umístěte jej zpět do správné polohy v zařízení
Nedostatečné odvlhčování	Filtry jsou ucpané prachem	Vyčistěte nebo vyměňte filtry
	Ucpaný vstup vzduchu a výstup vzduchu	Odstraňte nečistoty ze vstupu a výstupu vzduchu
	Nastavená vlhkost je vyšší než vlhkost okolního prostředí	Nastavte vlhkost na hodnotu, která je přinejmenším o 5 % nižší než vlhkost okolního prostředí
	Odvlhčovač je v REŽIMU nepřetržitého čištění vzduchu	Změňte provozní REŽIM
Hluk	Zařízení stojí nakřivo	Přesvědčte se, že zařízení stojí rovně
	Filtry jsou ucpané	Vyčistěte nebo vyměňte filtry
Provoz se zastaví během odvlhčování na místě	Pokojeová teplota je vyšší než použitelná provozní teplota	Činnost odvlhčování se spustí automaticky, když teplota klesne
Vyprané prádlo není vyschlé	Pokojeová teplota je příliš nízká	Vyprané prádlo se těžko suší při nízkých teplotách

VAROVÁNÍ!

Pokud výše uvedená řešení nepomohou, obraťte se na technickou podporu Clean Air Optima[®] na telefonním čísle určeném pro váš region. Nepokoušejte se zařízení rozebrat, znovu sestavit nebo opravit, protože může dojít k propadnutí záruky.

Specifikace zařízení CA-704

Model	CA-704
Pro místnosti do velikosti	40 m ² / 100 m ³ / 430 ft ²
Jmenovité napětí	220 V-240 V, 50 Hz
Jmenovitý výkon	165W
Výkon ventilátoru	180 m ³ /h
Odvlhčovací výkon	12 litrů denně při teplotě 30 °C a 80% relativní vlhkosti
Rozsah pracovních teplot	5-32 °C
Nádržka na vodu	4 litry
Součástí čištění vzduchu:	Předřazený filtr, filtr s aktivním uhlím, filtr True HEPA H13, UV-C lampa, ionizátor
Výkon filtru	99,97 %, sterilizace 99,9 %
Ionizace zápornými ionty	3 000 000 iontů/cm ²
Hladina hluku	Tichý ventilátor < 38 dB(A) Nízké / 42 dB (A) Vysoké otáčky
Odtoková hadice	1 metru
Rozměry	580 × 380 × 205mm
Hmotnost	13,3kg
Barva	Bílá / černá
Chladivo	R290 / 50 g
Splňuje požadavky předpisů EU	CE/WEEE/RoHS

Specifikace zařízení CA-707

Model	CA-707
Pro místnosti do velikosti	70 m ² / 175 m ³ / 750 ft ²
Jmenovité napětí	220 V-240 V, 50 Hz
Jmenovitý výkon	270W
Výkon ventilátoru	180 m ³ /h
Odvlhčovací výkon	20 litrů denně při teplotě 30 °C a 80% relativní vlhkosti
Rozsah pracovních teplot	5-32 °C
Nádržka na vodu	4 litry
Součástí čištění vzduchu:	Předřazený filtr, filtr s aktivním uhlím, filtr True HEPA H13, UV-C lampa, ionizátor
Výkon filtru	99,97 %, sterilizace 99,9 %
Ionizace zápornými ionty	3 000 000 iontů/cm ²
Hladina hluku	Tichý ventilátor < 39 dB(A) Nízké / 42 dB (A) Vysoké otáčky
Odtoková hadice	1 metru
Rozměry	580 × 380 × 205mm
Hmotnost	13,8kg
Barva	Bílá / černá
Chladivo	R290 / 75g
Splňuje požadavky předpisů EU	CE/WEEE/RoHS



Požádejte svého prodejce nebo obec o aktuální informace týkající se likvidace obalu a tohoto zařízení.



R290

Nebezpečí

Přírodní chladivo propan (R290)!

Servis

Záruční list pro odvlhčovač Clean Air Optima[®] CA-704 / CA-707.

Datum nákupu:
Jméno zákazníka:
Adresa:
Telefon:
E-mail:
Jméno prodejce:
Adresa:

1. Tento záruční list prosím kompletně vyplňte. Zašlete jej spolu s fakturou a spotřebičem, s poštovním hrazeným předem a v původním obalu svému distributorovi. Přesvědčte se, že jste uhradili poštovné za vrácení zásilky.
2. Připojte krátký popis poškození, vady nebo poruchy a okolnosti, za kterých k uvedenému došlo.

Odvlhčovač **Clean Air Optima[®] CA-704 / CA-707** byl u výrobce podroben přísným testům. Pokud v průběhu dvou let od data zakoupení produkt přestane fungovat v souladu se specifikacemi z důvodu výrobních vad, kupující má právo na bezplatnou opravu nebo výměnu součástí na základě předložení tohoto záručního listu (za předpokladu, že k poruše nebo poškození zařízení, případně součástí, došlo za běžných provozních podmínek). Záruka se vztahuje na následující: všechny součásti, u nichž se projeví vada materiálu nebo výrobní vada. Jak dlouho: po dobu dvou let od data zakoupení. Co uděláme: opravíme nebo vyměníme jakékoli vadné součásti.

Další podmínky

Ustanovení tohoto záručního listu jsou namísto jakékoli písemné záruky, ať již výslovné či mlčky předpokládané, písemné nebo ústní, včetně záruky prodejnosti a vhodnosti pro konkrétní účel. Maximální odpovědnost výrobce nepřekročí aktuální kupní cenu, za kterou bylo zařízení zakoupeno. Za žádných okolností výrobce nenesे odpovědnost za zvláštní, následné ani nepřímé škody. Tato záruka se nevztahuje na vady, které vznikly v důsledku nesprávného nebo nepřiměřeného použití či údržby, vadné montáže, havárie, přírodní katastrofy, nesprávného zabalení nebo neoprávněného zásahu, změny nebo úpravy podle našeho vlastního úsudku. Tato záruka propadá, pokud dojde k odstranění štítku s výrobním číslem nebo pokud se tento štítek stane nečitelným.

Děkujeme Vám za přečtení těchto pokynů.



Podělte se o své názory ohledně odvlhčovače Clean Air Optima® CA-704 / CA-707 na stránkách:
www.cleanairoptima.com



Často kladené otázky týkající se výrobku CA-704 / CA-707 najdete na adrese: www.cleanairoptima.com, kde hledejte CA-704 / CA-707.



Návod k použití ve formátu PDF stáhnete na:
www.cleanairoptima.com/info/manuals



Podívejte se na všechna animovaná videa týkající se výrobků Clean Air Optima® na adrese:
www.youtube.com

Clean Air Optima International B.V. | David Ricardostraat 9-7 / 9-9 | 7559 SH Hengelo (ov)
Nizozemsko | Telefon: +31 (0) 74-2670145

Clean Air Optima Germany GmbH | Enschedestraße 14 | 48529 Nordhorn | Německo
Telefon: +49 (0) 5921 879-121

E-mail: info@cleanairoptima.com

Internet: www.cleanairoptima.com

Unitate principală CA-704 / CA-707

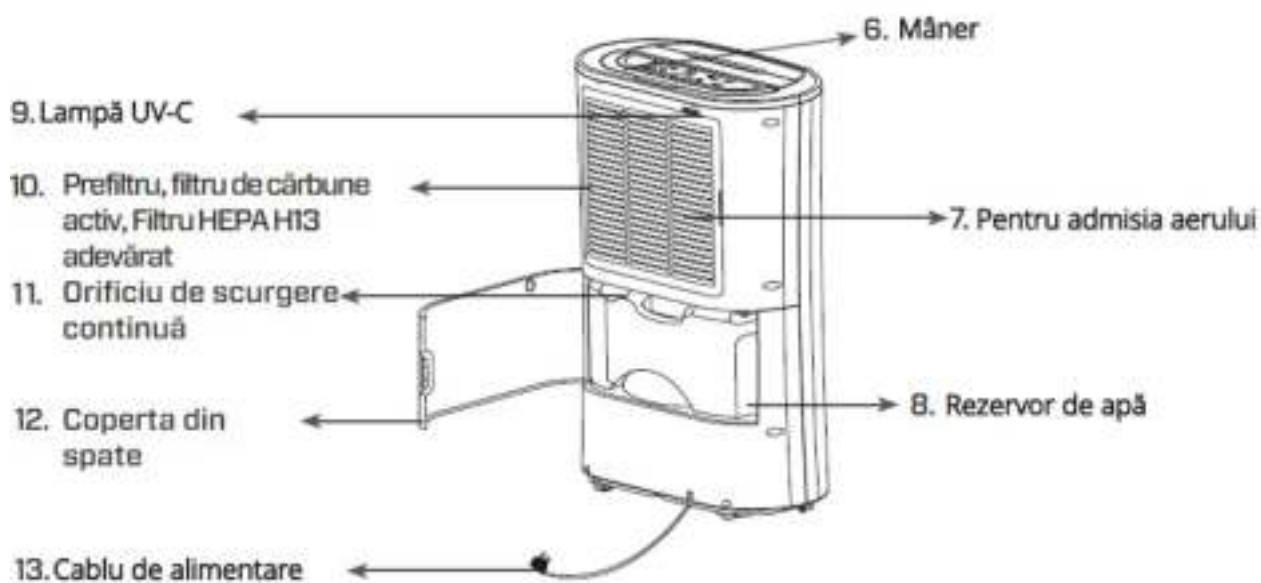
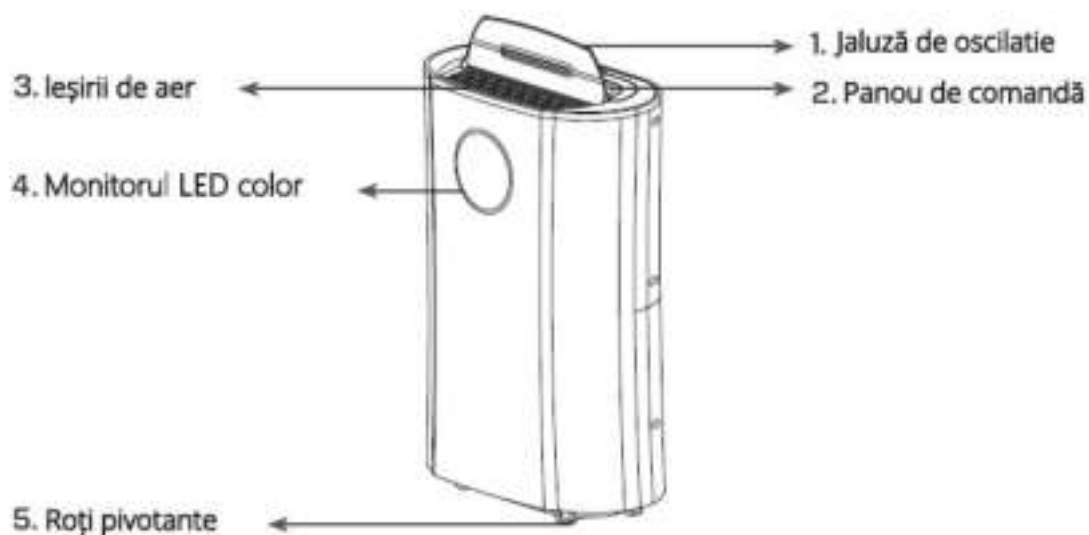

Română

Vă mulțumim că ați achiziționat Clean Air Optima® 2in1: Dezumidificator și purificator de aer CA-704 / CA-707.

Vă dorim să vă bucurați de mulți ani de aer interior sănătos cu acest produs eficient și eficace. Pentru funcționarea corectă a dispozitivului, asigurați-vă că sunt respectate toate măsurile de precauție pe durata utilizării sale. Aceste instrucțiuni descriu măsurile de precauție care trebuie respectate pe durata funcționării. Acestea sunt menite să prevină răniurile și să evite deteriorarea dispozitivului.

Descriere

Acest dispozitiv Clean Air Optima® este format din următoarele componente principale:

1. Jaluză de oscilație
2. Panou de comandă
3. Poziția ionizatorului și a ieșirii de aer
4. Monitorul LED color indică umiditatea relativă în albastru (sub 60%), verde (între 60% - 80%) și roșu (peste 80%)
5. Roți pivotante
6. Mâner
7. Pentru admisia aerului
8. Rezervor de apă
9. Lampă UV-C
10. Compartimentul pentru admisia aerului și cadru filtrului include: Prefiltru, filtru cu carbon activ, filtru True HEPA H13
11. Orificiu de scurgere continuă
12. Coperta din spate
13. Cablu de alimentare

Avertismente privind siguranța

Acest dispozitiv poate fi utilizat numai în conformitate cu aceste instrucțiuni de siguranță. Efectuați pașii următori pentru a reduce riscul de vătămare corporală provocată, de exemplu, de șocuri electrice sau incendiu.

1. Lăsați dispozitivul să stea nefolosit cel puțin două ore înainte de utilizare, mai ales după transport.
2. Numai pentru utilizare în interior. Nu-l utilizați sau depozitați în exterior.
3. Utilizați tensiunea corespunzătoare: 220 V - 240 V CA, 50 Hz
4. Lăsați un spațiu liber de min. 20 cm în jurul orificiului de intrare și de evacuare a aerului din dispozitiv.
5. Aparatul nu este destinat utilizării de către copii sau persoane cu capacități fizice, senzoriale sau mentale reduse, decât dacă acestea sunt supravegheate de o persoană responsabilă pentru siguranța acestora.
6. Nu utilizați dispozitivul atunci când există deteriorări vizibile ale cablului electric sau ale dispozitivului. Nu reparați dvs. înșivă dispozitivul în caz de deteriorare. Nu manevrați dispozitivul trăgându-l de cablu. În cazul în care cablul de alimentare este deteriorat, acesta trebuie înlocuit de către o persoană autorizată pentru efectuarea reparațiilor, pentru a preveni un șoc electric sau incendiu.
7. Reparațiile pot fi efectuate numai de personal de service autorizat. Nu încercați să reparați dvs. înșivă dispozitivul, pentru a preveni electrocutarea sau incendiul.
8. Nu atingeți cablul de alimentare și ștecherul cu mâinile ude.
9. Opriți întotdeauna dispozitivul înainte de a deconecta ștecherul.
10. Nu încercați vreodată să opriți dispozitivul deconectând ștecherul.
11. Scoateți fișa atunci când nu utilizați dispozitivul sau când curățați părțile interne sau externe ale acestuia.
12. Pentru utilizarea în condiții de siguranță, puneți dispozitivul într-o poziție orizontală, stabilă. Nu mișcați dispozitivul în timpul utilizării.
13. Agent frigorific: R290. Acest agent frigorific respectă reglementările europene de mediu. Nicio parte a circuitului de răcire nu poate fi perforată.
14. Nu utilizați dispozitivul în încăperi în care sunt depozitate lichide inflamabile, gaze sau în apropierea surselor de căldură cum ar fi caloriferul, șemineul sau a dispozitivelor generatoare de căldură.
15. Nu introduceți niciodată alt obiect în corpul dispozitivului pentru a evita defectarea.
16. Nu acoperiți niciodată grila de admisie sau de evacuare a aerului.
17. Nu demontați și nici nu înlocuiți componentele interioare ale dispozitivului.
18. Nu utilizați sau depozitați dispozitivul sub 5°C sau peste 32°C.
19. Nu înclinați aparatul în nici o parte atunci când rezervorul de apă este plin.
20. Nu puneți obiecte grele pe unitate.
21. Evitați locurile cu lumină solară directă. Există riscul ca dispozitivul să se decoloreze.
22. Nu scufundați niciodată dispozitivul în apă sau alte lichide.
23. Goliți rezervorul de apă în mod regulat. În condiții extreme, rezervorul de apă poate fi plin după câteva ore de funcționare.
24. Curățați prefiltrul în mod regulat, dacă prefiltrul este saturat cu praf, va duce la un efect de purificare și dezumidificare necorespunzător. Consumul de energie va crește și poate provoca defecțiuni.
25. Înlocuiți filtrul cu carbon activ și filtrul True HEPA H13 la fiecare 3 – 6 luni, dacă filtrul cu cărbune activ și filtrul True HEPA H13 sunt saturate, va duce la un efect insuficient de purificare și dezumidificare. Consumul de energie va crește și poate provoca defecțiuni.
26. Utilizați, întrețineți și curățați dispozitivul conform descrierii din acest manual.

Instalare

Asigurați-vă că distanța de la dispozitiv la pereți și mobilier este de 20 cm, vedeți ilustrația de mai jos.

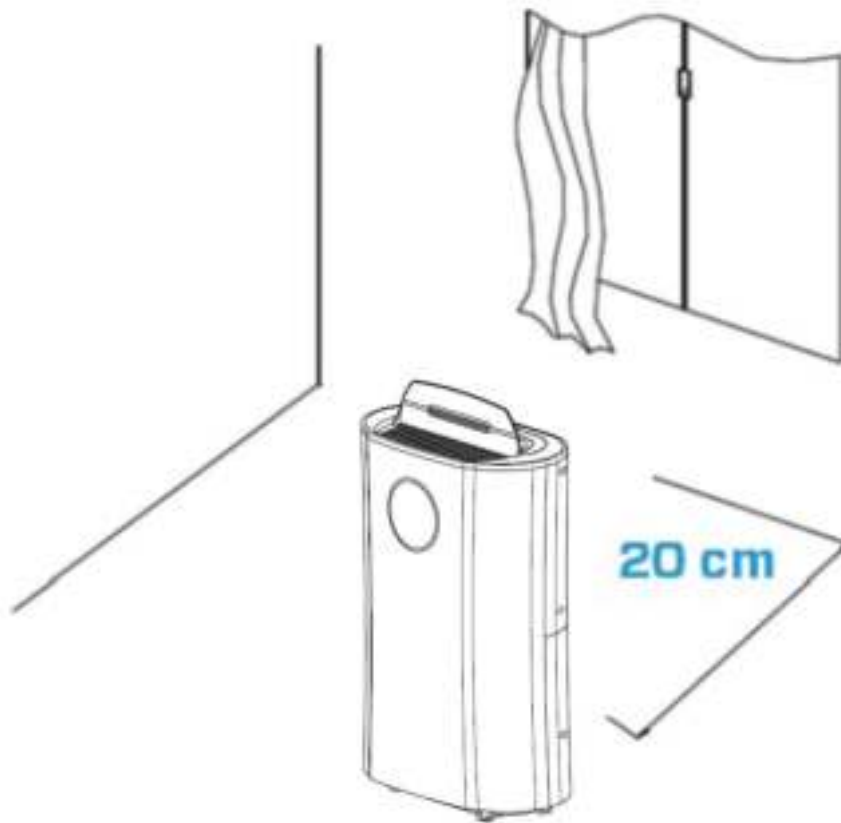

**Înainte de a utiliza noul dvs. Clean Air Optima[®] 2in1:
Dezumidificator și purificator de aer CA-704 / CA-707.**
Scoateți mai întâi etanșarea de pe filtre, consultați pagina 107. .



Panou de comandă/Instrucțiune de operare



Pornire

Apăsați butonul Pornire pentru a activa dispozitivul.
Apăsați din nou butonul Pornire, dispozitivul se oprește.

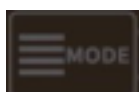

MOD

Apăsați butonul MODE pentru a selecta unul dintre cele patru programe dorite:

1. Modul Smart (Inteligent): Umiditatea dorită este setată la 55% umiditate relativă și ventilatorul este reglat automat în funcție de nivelul actual de umiditate. Umiditatea dorită nu poate fi modificată în acest mod.
2. Mod High/Low (Ridicat/Scăzut): Selectați viteza ventilatorului, umiditatea dorită poate fi apoi reglată folosind butoanele + și -.
3. Mod ventilator: Purificare continuă a aerului (viteză redusă a ventilatorului, fără funcție de dezumidificare)

Purificarea aerului

Dacă nivelul de umiditate dorit este atins la un nivel constant, puteți trece la programul 3 pentru a utiliza dispozitivul pentru purificarea continuă a aerului.



Buton de reglare a umidității prin glisare

Apăsând butonul sus sau jos, puteți selecta nivelul de umiditate dorit.
Este afișat nivelul de umiditate (de la 35% la 80% în trepte de 5%).

Odată ce ați selectat nivelul de umiditate dorit, nu mai apăsați butonul + / - și nivelul de umiditate va fi setat.

Când nivelul de umiditate din cameră atinge nivelul de umiditate setat, dispozitivul va înceta dezumidificarea.

Când nivelul real de umiditate al încăperii crește din nou peste nivelul de umiditate setat, atunci dispozitivul va începe dezumidificarea și purificarea aerului din nou.

Dacă umiditatea relativă este setată la 35%, compresorul se va opri numai când rezervorul de apă este plin.



UV și ION

După apăsarea o dată, funcția UV este activată.

După apăsarea de două ori, funcția ION este activată.

După apăsarea de trei ori, funcțiile UV și ION sunt activate.

După apăsarea de patru ori, funcțiile UV și ION sunt dezactivate.

Tehnologia de sterilizare UV este acceptată de mai bine de cincizeci de ani și s-a dovedit că poate reduce considerabil numărul de bacterii și substanțe poluante din aer în siguranță.

Prin apăsarea butonului Ion negativ activați generatorul de ioni negativi cu o capacitate totală > 3 000 000 ioni negativi / cm², care se răspândesc din fluxul de aer al ventilatorului în întreaga cameră, neutralizând astfel agenții de poluare și mirosurile. Ionii negativi se atașează de particulele de praf, microorganisme și alte particule nedorite din aer și le leagă între ele. În acest fel, particulele devin mai grele decât aerul și cad pe podea, pentru a nu mai putea fi inhalate.

Ionii negativi se regăsesc cel mai frecvent în păduri, la munte și la mare.
Ionii negativi asigură un aer proaspăt și sănătos.

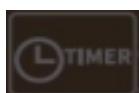

Temporizator

Apăsați butonul Temporizator pentru a fixa temporizatorul în intervalul 0-24 h. Folosiți butonul + și - pentru a seta perioada de timp (0-24 de ore). Când dispozitivul funcționează, temporizatorul setat indică momentul în care se va opri dispozitivul. Dacă dispozitivul este în modul de așteptare („stand-by”), temporizatorul setat indică momentul în care pornește dispozitivul.



Sleep (Somn)

Apăsați butonul Sleep (Somn) și modul sleep (somn) este activat, afișajul se va opri (ventilatorul funcționează la cel mai mic nivel de viteză).
Apăsați butonul Sleep (Somn) pentru a comuta înapoi la setările de mai înainte.



Modul Laundry (Spălătorie)

Apăsați butonul Laundry (Spălătorie) și modul de uscare este activat. Umiditatea este setată la 35% și nu este reglabilă. Compresorul nu se oprește și continuă să funcționeze până când rezervorul de apă este plin sau dacă funcția este oprită.



Funcție oscilantă OSC/ Blocare pentru copii

Funcția de oscilație asigură o bună distribuție a aerului în încăpere. Oscilarea distribuie aerul uniform. Există două poziții, fixă sau în mișcare.

Blocarea pentru copii este activată/dezactivată prin apăsarea butonului Blocare pentru copii timp de aproximativ 3 secunde. Blocarea pentru copii protejează împotriva utilizării nedorite a dispozitivului.



Indicator luminos de rezervor plin

Când rezervorul de apă este plin, dispozitivul se va opri automat. Indicatorul luminos de rezervor de apă plin se aprinde. Goliți rezervorul de apă și reintroduceți-l în corpul dispozitivului, indicatorul luminos de rezervor de apă plin se va stinge. Dispozitivul își va relua funcționalitatea automat.



Indicatorul luminos de dezghețare

Evaporatorul din dezumidificator se poate dezgheța automat dacă funcționează la o temperatură a camerei mai mică de 18 °C. Dispozitivul de dezghețare din dezumidificator pornește și funcționează un timp (aproximativ 8 minute) automat sau chiar mai mult.

- În timpul operațiunii de dezghețare, funcția de dezumidificare și funcția de purificare a aerului se pot întrerupe.
- Nu opriți alimentarea și nu scoateți ștecherul dispozitivului în timpul operațiunii de dezghețare.

Golirea de apă

Indicatorul luminos de rezervor de apă plin se va aprinde atunci când rezervorul de apă este plin. Scoateți rezervorul de apă și goliți apa din interior. Apoi puneți rezervorul de apă înapoi în dezumidificator în mod corect, consultați ilustrația de mai jos.

- Deschideți capacul din spate al dispozitivului
- Țineți rezervorul de apă de mâner
- Scoateți cu grijă rezervorul de apă
- Goliți rezervorul de apă

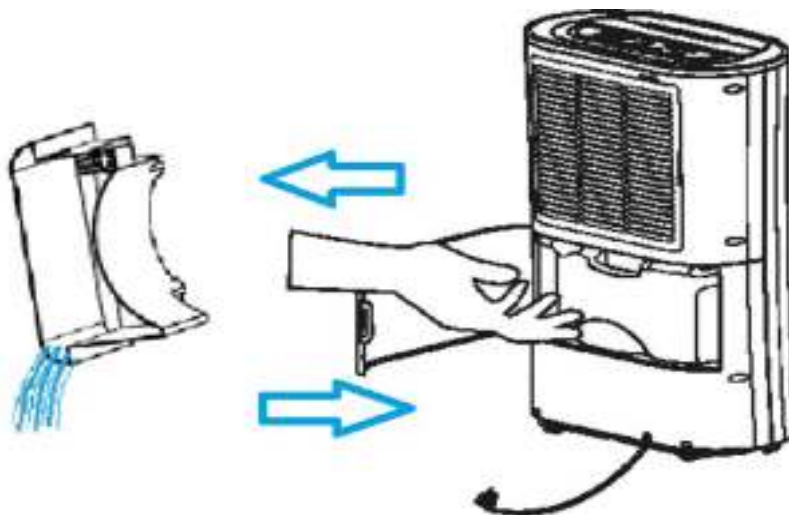

Golire continuă

Pentru funcționare continuă puteți folosi furtunul de scurgere de 1 metri lungime care este inclus. Scoateți rezervorul de apă și instalați corect furtunul la racordul furtunului de golire a apei, consultați ilustrația de mai jos.

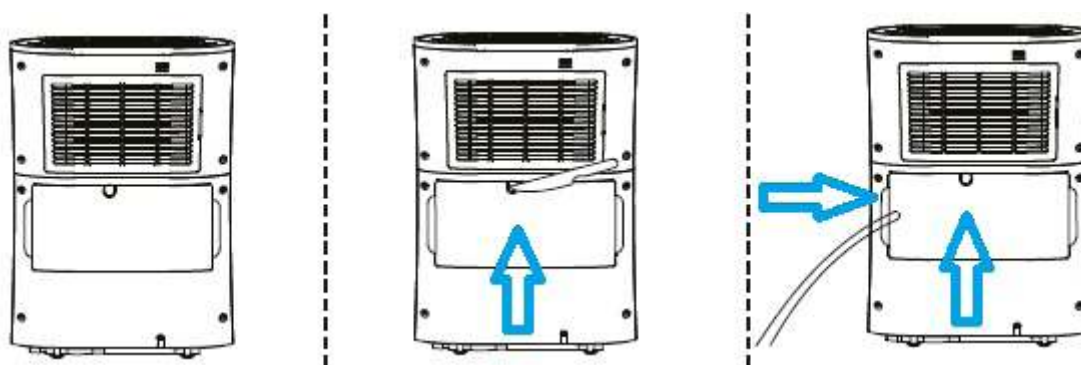

Întreținere

Curățarea carcasei dezumidicatorului Clean Air Optima[®]

1. Opriți dispozitivul și trageți ștecherul.
2. Utilizați o bucată de pânză moale și umedă pentru a curăța dispozitivul. Nu utilizați solvent chimic cum ar fi benzenul, alcoolul, benzina.
3. Asigurați-vă că **nu intră apă** în dispozitiv, nu stropiți cu apă.

Înlocuirea filtrelor

Aparatul Clean Air Optima CA-704 / CA-707 este echipat cu un mecanism de supraveghere a duratei de funcționare a filtrului care semnalează că filtrul (**HEPA + filtru cu carbon activ**) trebuie înlocuit după 500 de ore de funcționare. Pentru a arăta că filtrul trebuie înlocuit, dezumid-

ificatorul emite un indicator luminos dublu zero . Resetați temporizatorul pentru filtrul, apăsând lung butonul laundry (Spălătorie) de aproximativ trei secunde. Dacă indicatorul luminos se stinge, temporizatorul a fost resetat cu succes.

În funcție de utilizare, **filtrul cu carbon activ** și **filtrul True HEPA 13** au o durată de viață de aprox. 3 – 6 luni. **Prefiltrul** și **lampa UV-C** sunt permanente, nu este nevoie de înlocuire.

Scoateți filtrele din compartimentul cadrului filtrului. După înlocuirea filtrului sau curățarea filtrului reinstalați filtrele înapoi în compartimentul cadrului filtrului și asamblați înapoi pe dispozitiv, consultați ilustrația de mai jos.

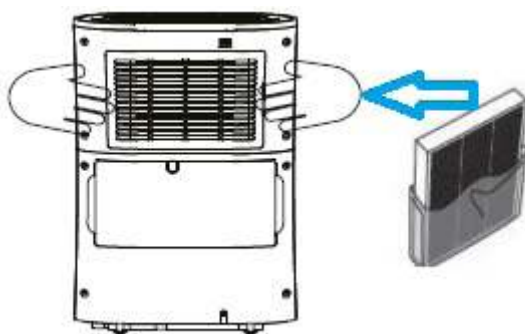

Curățarea filtrului

Cel mai bun efect pentru o durată de viață mai lungă a filtrelor este atins prin curățarea filtrelor o dată pe lună. Dacă aerul din interior este extrem de poluat, vă recomandăm să curățați filtrele mai des, aprox. o dată la două săptămâni.

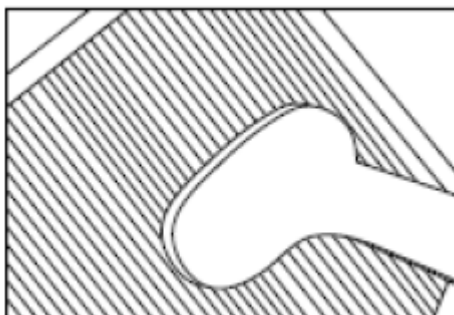

Curățați **prefiltrul**, **filtrul cu carbon activ** și **filtrul True HEPA H13** cu grijă cu o perie sau cu aspiratorul. În acest fel, particule mai mari de praf, cum ar fi scamele, părul, praful și mătreața animalelor de companie, pot fi îndepărtate din filtre.

Temperatura camerei crește în timpul funcționării

Dezumidificatorul Clean Air Optima[®] nu are funcție de răcire. Dispozitivul va produce căldură în timpul funcționării și va crește temperatura camerei între 1 °C și 4 °C.

Capacitate de dezumidificare

Ilustrația de mai jos arată capacitatea de dezumidificare a dezumidificatorului Clean Air Optima[®]. Prin diferite temperaturi și umiditate relativă, dezumidificatorul poate avea capacități de dezumidificare diferite.

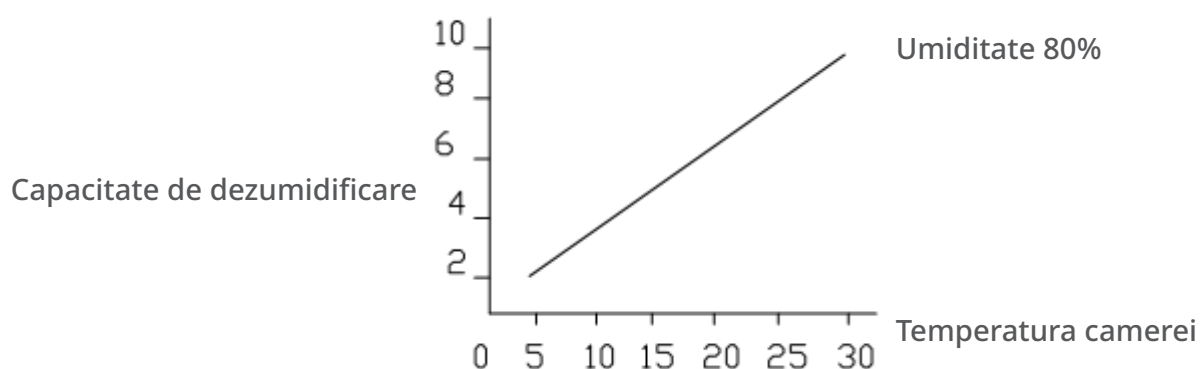

Avertisment!

Nu deteriorați filtrele, filtrele nu trebuie să fie crăpate. Filtrele deteriorate trebuie înlocuite.

Nu udați și nu clătiți niciodată filtrele (numai pentru **filtru cu carbon activ** și **filtru True HEPA H13**) cu apă. Filtrele care sunt clătite cu apă trebuie înlocuite.

Semne pentru filtre uzate care trebuie înlocuite

(Doar pentru **filtru cu carbon activ** și **filtru True HEPA H13**)

Creșterea zgomotului, reducerea debitului de aer, filtre înfundate, creșterea prezenței mirosurilor. Filtrele trebuie înlocuite cu altele noi, când filtrul True HEPA H13 își schimbă culoarea de la alb la gri sau negru. Dacă filtrul True HEPA H13 rămâne alb, NU este necesar să înlocuiți filtrele.

Cum să comandați filtre:

Contactați **Serviciul de asistență pentru clienți Clean Air Optima[®]**, tel. + 31 (0) 742670145 sau vizitați magazinul nostru web: <https://www.cleanairoptima.com/accessoires/mg/44/>

Depozitarea dezumidificatorului Clean Air Optima[®]

Dacă dezumidificatorul nu va fi utilizat pentru o perioadă mai lungă de timp:

1. Goliți complet rezervorul de apă și asigurați-vă că nu mai este apă în rezervorul de apă.
2. Deconectați dispozitivul și înfășurați cablul de alimentare.
3. Scoateți și curățați filtrele. După curățare, reinstalați filtrele înapoi în dispozitiv.
4. Depozitați dezumidificatorul într-o locație rece și uscată, departe de lumina directă a soarelui, de temperaturi extreme sau praf excesiv.

Depanare

Urmează un ghid de depanare care vă poate ajuta să rezolvați problemele pe care le-ați putea avea atunci când utilizați Dezumidicatorul **Clean Air Optima® CA-704 / CA-707**.

Problemă	Cauză posibilă	Soluție
Dispozitivul nu pornește	Cablul de alimentare nu se conectează corect	Conectați corect fișa de alimentare și priza de curent
Dezumidificare ineficientă	Rezervorul de apă este plin sau nu se află în poziția corectă	Goliți rezervorul de apă și puneți-l în poziția corectă
	Filtrele sunt blocate cu praf	Curățați sau înlocuiți filtrele
	Orificiul de admisie și cel de evacuare a aerului au un blocaj	Curățați blocajul de la orificiul de admisie și de evacuare a aerului
	Umiditatea setării este mai mare decât umiditatea mediului	Setați umiditatea cu cel puțin 5% mai mică decât umiditatea mediului
	Dezumidicatorul este în MOD de purificare continuă a aerului	Schimbați MODUL de funcționare
Zgomot	Dispozitivul este instalat în strâmb	Asigurați-vă că dispozitivul este instalat vertical
	Filtrele sunt blocate	Curățați sau înlocuiți filtrele
Funcționarea se oprește în timpul dezumidificării punctuale	Temperatura camerei este mai mare decât temperatura de funcționare utilizabilă	Operația de dezumidificare va începe automat când temperatura scade
Hainele spălate nu sunt uscate	Temperatura camerei este prea scăzută	Hainele spălate sunt greu de uscat în condiții de temperatură scăzută

AVERTIZARE!

Dacă soluțiile recomandate mai sus nu funcționează, contactați asistența tehnică Clean Air Optima[®] la numărul de telefon corespunzător regiunii dvs. Nu încercați să dezamblați, să reamblați sau să reparați dispozitivul, deoarece acest lucru poate anula garanția.

Specificații CA-704

Model	CA-704
Pentru încăperi de până la	40 m ² /100 m ³ /430 ft ²
Tensiune nominală	220 V-240 V, 50 Hz
Putere nominală	165W
Capacitate ventilator	180 m ³ /h
Capacitate de dezumidificare	12 litri pe zi la 30 °C și 80% UR
Interval de temperatură de lucru	5 °C - 32 °C
Rezervor de apă	4 litri
Purificarea aerului cu:	Prefiltru, filtru cu carbon activ, filtru True HEPA H13, lampă UV-C, ionizator
Performanța filtrului	99,97%, Rata de sterilizare 99,9%
Ion negativ	>3 000 000 ioni/cm ²
Nivelul sonor	Ventilator silențios < 38 dB(A) Scăzut / 42 dB(A) Ridicat
Furtun de golire	1 metri
Dimensiuni	580 x 380 x 205mm
Greutate	13,3kg
Culoare	Alb / negru
Agent frigorific	R290 / 50 g
Respectă reglementările UE	CE/DEEE/RoHS

Specificații CA-707

Model	CA-707
Pentru încăperi de până la	70 m ² / 175 m ³ / 750 ft ²
Tensiune nominală	220 V-240 V, 50 Hz
Putere nominală	270W
Capacitate ventilator	180 m ³ /h
Capacitate de dezumidificare	20 litri pe zi la 30 °C și 80% UR
Interval de temperatură de lucru	5 °C - 32 °C
Rezervor de apă	4 litri
Purificarea aerului cu:	Prefiltru, filtru cu carbon activ, filtru True HEPA H13, lampă UV-C, ionizator
Performanța filtrului	99,97%, Rata de sterilizare 99,9%
Ion negativ	>3.000.000 ioni/cm ²
Nivelul sonor	Ventilator silențios < 39 dB(A) Scăzut / 42 dB(A) Ridicat
Furtun de golire	1 metri
Dimensiuni	580 x 380 x 205mm
Greutate	13,8kg
Culoare	Alb / negru
Agent frigorific	R290 / 75 g
Respectă reglementările UE	CE/DEEE/RoHS



Adresați-vă comercianților cu amănuntul sau municipalității dvs. pentru informații actualizate privind eliminarea ambalajului și a dispozitivului.



Pericol
Agent frigorific natural propan (R290)!

Service

Certificat de garanție pentru Clean Air Optima[®] Dezumidificator CA-704 / CA-707.

Data achiziției:
Nume client:
Adresă:
Telefon:
E-mail:
Nume vânzător:
Adresă:

1. Completați acest certificat de garanție. Trimiteți-l distribuitorului împreună cu factura și dispozitivul, cu taxe poștale pre-plătite și folosind ambalajul original. Asigurați-vă că includeți taxele poștale pentru retur.
2. Vă rugăm să anexați o scurtă descriere a daunelor sau defecțiunilor și circumstanțele în care au apărut aceste probleme.

Dezumidificatorul **Clean Air Optima[®] CA-704 / CA-707** este supus unor proceduri stricte de testare înainte de a părăsi fabrica. Dacă în termen de doi ani de la data achiziționării, produsul nu funcționează în conformitate cu specificațiile din cauza defectelor din fabrică, cumpărătorul are dreptul la reparații gratuite sau la înlocuirea pieselor la prezentarea acestei garanții (cu condiția ca defecțiunea sau deteriorarea dispozitivului și/sau a unor piese să fi apărut în condiții normale de funcționare). Ce este acoperit de garanție: Toate piesele defecte ca material sau manoperă. Pentru cât timp: doi ani de la data cumpărării. Ce vom face: Reparăm sau înlocuim orice piesă defectă.

Alte condiții

Prevederile prezentei garanții înlocuiesc orice altă garanție scrisă, expresă sau implicită, scrisă sau orală, inclusiv orice garanție de vandabilitate sau adecvare pentru un anumit scop. Răspunderea maximă a producătorului nu trebuie să depășească prețul real de cumpărare plătit de dvs. pentru produs. În nici un caz producătorul nu va fi responsabil pentru daune speciale, întâmplătoare, subsecvente sau indirecte. Această garanție nu acoperă un defect care a rezultat din utilizarea sau întreținerea necorespunzătoare sau nerezonabilă, asamblarea defectuoasă, accidente, catastrofe naturale, împachetare necorespunzătoare, manipulare, alterare sau modificare neautorizată determinată de noi în mod unic. Această garanție este nulă dacă eticheta care poartă numărul de serie a fost scoasă sau a devenit ilizibilă.

Vă mulțumim că ați citit!



Comunicați feedbackul despre Clean Air Optima®
Dezumidicator CA-704 / CA-707 pornit:
www.cleanairoptima.com



Pentru întrebări frecvente despre CA-704 / CA-707 mergeți la: www.cleanairoptima.com și căutați CA-704 / CA-707.

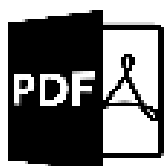

Descărcați manualul de instrucțiuni PDF de pe:
www.cleanairoptima.com/info/manuals



Urmăriți toate clipurile video de animație
despre produsul Clean Air Optima® de pe:
www.youtube.com

Clean Air Optima International B.V. | David Ricardostraat 9-7/9-9 | 7559 SH Hengelo (ov)
Țările de Jos | Telefon: +31 (0) 74-2670145

Clean Air Optima Germany GmbH | Enschedestraße 14 | 48529 Nordhorn | Germania
Telefon: +49 (0) 5921 879-121

E-mail: info@cleanairoptima.com

Internet: www.cleanairoptima.com

„CA-704“ / „CA-707“ pagrindinis įrenginys

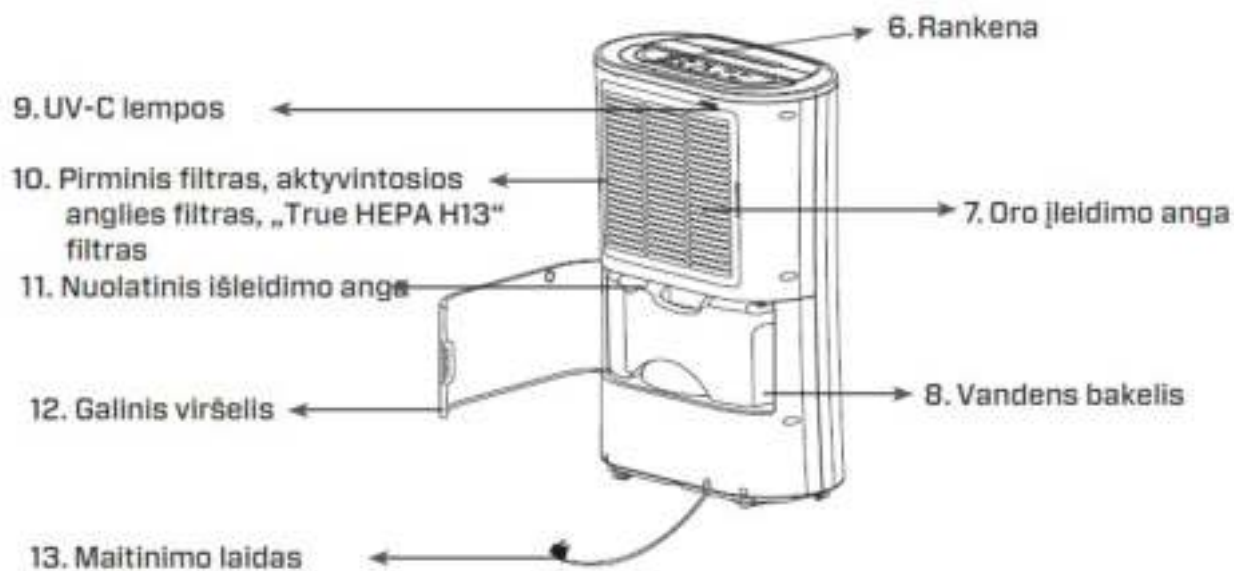
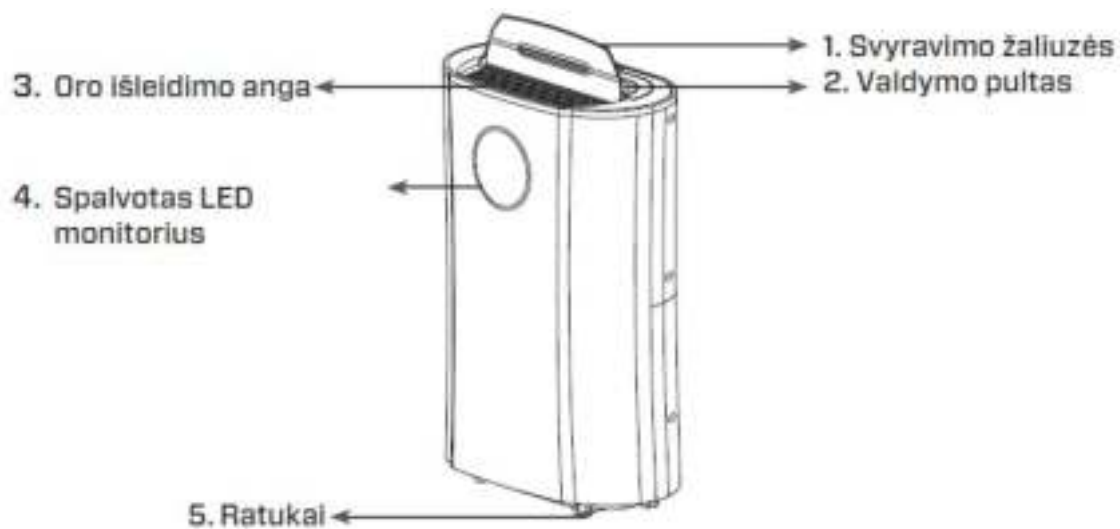

Lietuvių kalba

Dėkojame, kad įsigijote „Clean Air Optima® 2in1“: oro sausintuvą ir oro valytuvą „CA-704“ / „CA-707“.

Linkime jums ne vienerius metus mėgautis švairiu patalpų oru, naudojant šį veiksmingą ir efektyvų gaminį. Naudodami šį elektros prietaisą pasirūpinkite, kad būtų laikomasi visų saugos nurodymų ir kad prietaisas veiktų tinkamai. Šioje instrukcijoje aprašomi saugos nurodymai, kurių reikia laikytis naudojant prietaisą. Jie skirti apsaugoti nuo traumų ir išvengti prietaiso pažeidimo.

Aprašas

Šį „Clean Air Optima®“ prietaisą sudaro toliau nurodyti pagrindiniai komponentai:

1. Svyravimo žaliuzės
2. Valdymo pultas
3. Oro išleidimo anga ir jonizatoriaus padėtis
4. Spalvotas LED monitorius, kuriame santykinė drėgmė rodoma mėlynai (mažiau nei 60 %), žaliai (60–80 %) ir raudonai (daugiau nei 80 %)
5. Ratukai
6. Rankena
7. Oro įleidimo anga
8. Vandens bakelis
9. UV-C lempos
10. Oro įleidimo anga ir filtro rėmo skyrius, kurį sudaro: pirminis filtras, aktyvintosios anglies filtras, „True HEPA H13“ filtras
11. Nuolatinis išleidimo anga
12. Galinis viršelis
13. Maitinimo laidas

Saugos įspėjimai

Šį prietaisą galima naudoti tik laikantis šių saugos instrukcijų. Imkitės toliau nurodytų priemonių, kad sumažintumėte traumų riziką, pavyzdžiui, dėl elektros smūgio ar gaisro.

1. Prieš naudojimą palikite prietaisą pastovėti mažiausiai dvi valandas, ypač po gabenimo.
2. Naudokite prietaisą tik patalpose. Nenaudokite ir nelaikykite prietaiso lauke.
3. Naudokite tinkamą įtampą: 220–240 V, 50 Hz KS.
4. Pasirūpinkite, kad aplink prietaiso oro įleidimo ir išleidimo angas būtų bent po 20 cm laisvos vietos.
5. Prietaisas neskirtas vaikams ar asmenims, kurių fiziniai, jutiminiai ar protiniai gebėjimai yra riboti, nebent juos prižiūri už jų saugą atsakingas asmuo.
6. Nenaudokite prietaiso, jei elektros laidas arba pats prietaisas yra pastebimai apgadinti. Jei prietaisas sugadintas, netaisykite jo patys. Prietaiso netraukite už laido. Apgadintą maitinimo laidą turi pakeisti įgaliotas techninės priežiūros darbuotojas, kad būtų išvengta elektros smūgio ar gaisro.
7. Remontą gali atlikti tik įgaliotas techninės priežiūros darbuotojas. Siekdami išvengti elektros smūgio ar gaisro, nbandykite taisyti prietaiso patys.
8. Nelieskite maitinimo laido ir kištuko šlapiomis rankomis.
9. Prieš atjungdami kištuką visada išjunkite įrenginį.
10. Niekada nbandykite išjungti prietaiso atjungdami kištuką.
11. Jei prietaiso nenaudosite arba valysite jo vidų ar išorę, ištraukite kištuką.
12. Siekdami užtikrinti saugą, prietaisą padėkite taip, kad jis stovėtų stabiliai ir horizontaliai. Nejudinkite naudojamo prietaiso.
13. Šaldymo medžiaga: R290. Ši šaldymo medžiaga atitinka Europos aplinkos apsaugos reikalavimus. Jokia aušinimo kontūro dalis negali būti pradurta.
14. Nenaudokite prietaiso patalpose, kuriose laikomi degūs skysčiai ar dujos arba arti šilumos šaltinių, pvz., radiatoriaus, židinio arba šilumą generuojančių prietaisų, pvz., keraminio šildytuvo.
15. Kad prietaisas nesugestų, niekada nekiškite jokio objekto į korpusą.
16. Niekada neuždenkite oro įleidimo angos ir oro išleidimo angos grotelių.
17. Niekada neišmontuokite ir nekeiskite prietaiso vidinių dalių.
18. Įrenginį naudokite ir laikykite ne žemesnėje kaip 5°C ir ne aukštesnėje kaip 32°C temperatūroje.
19. Kai vandens bakelis pilnas, neverskite įrenginio į šoną.
20. Ant prietaiso nedėkite sunkių daiktų.
21. Venkite prietaisą naudoti vietose, kur pasiekia tiesioginiai saulės spinduliai. Kyla rizika, kad prietaisas praras spalvas.
22. Niekada nenardinkite prietaiso į vandenį ar į kitus skysčius.
23. Reguliariai ištuštinkite vandens bakelį. Išskirtinėmis sąlygomis vandens bakelis gali prisipildyti per kelias naudojimo valandas.
24. Reguliariai valykite pirminį filtrą; jei pirminis filtras prisotintas dulkių, jo valymo ir sausinimo efektas bus prastas. Padidės energijos sąnaudos, o tai gali sukelti gedimą.
25. Kas 3–6 mėnesius pakeiskite aktyvintosios anglies filtrą ir „True HEPA H13“ filtrą – jei aktyvintos anglies filtras ir „True HEPA H13“ filtras yra prisotinti, tai lems prastą valymo ir sausinimo efektą. Padidės energijos sąnaudos, o tai gali sukelti gedimą.
26. Prietaisą naudokite, prižiūrėkite ir valykite pagal šio vadovo nurodymus.

Įrengimas

Įsitikinkite, kad atstumas nuo prietaiso iki sienų ir baldų yra 20 cm, žr. toliau pateiktą paveikslėlį.

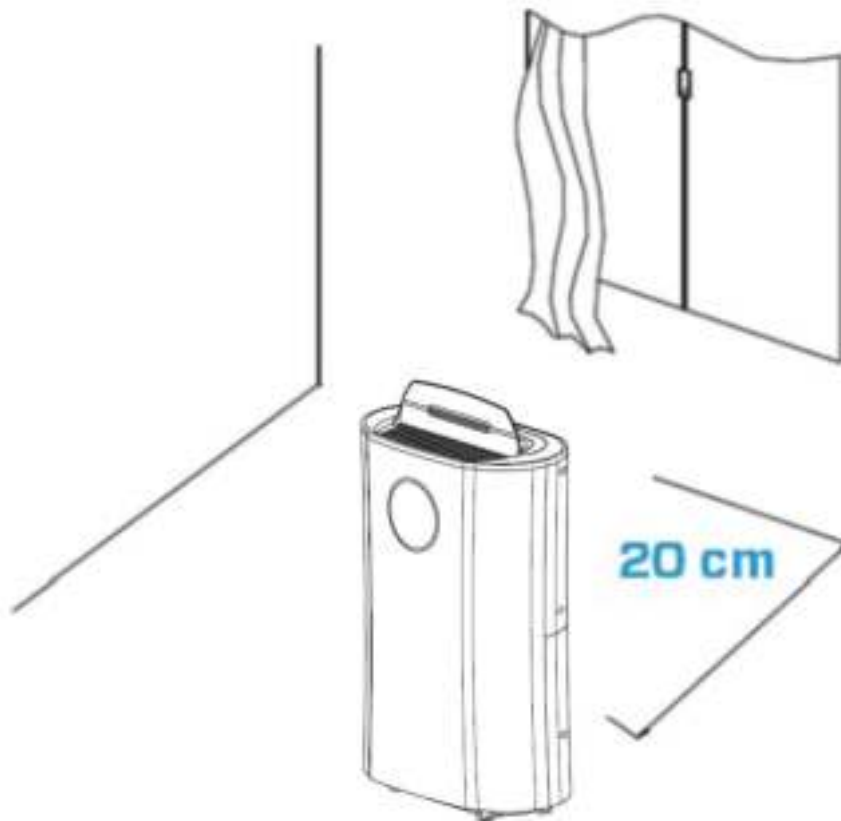

Prieš naudodami naująjį „Clean Air Optima[®] 2in1“: oro sausintuvą ir oro valytuvą „CA-704“ / „CA-707“.

Pirma nuimkite filtro sandarią pakuotę, žr. 121.



Valdymo pultas / valdymo instrukcija

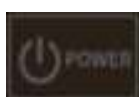

Maitinimas

Paspauskite maitinimo mygtuką, kad aktyvintumėte prietaisą. Dar kartą paspaudus maitinimo mygtuką, prietaisas išsijungia.

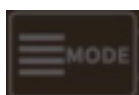

Režimas (MODE)

Paspauskite mygtuką MODE, kad pasirinktumėte vieną iš keturių norimų programų:

1. Išmanusis režimas: pageidaujama santykinė drėgmė nustatoma ties 55 %, o ventiliatorius automatiškai sureguliuojamas pagal esamą drėgmės lygį. Šiuo režimu norimos drėgmės keisti negalima.
2. Aukštas / žemas režimas: pasirinkite ventiliatoriaus greitį, tada norimą drėgmę bus galima reguliuoti mygtukais + ir -.
3. Ventiliatoriaus režimas: Nuolatinis oro valymas (mažas ventiliatoriaus greitis, nėra oro sausinimo funkcijos)

Oro valymas

Jei norimas drėgmės lygis pasiektas pastoviu lygiu, galite perjungti į 3 programą, kad prietaisas būtų naudojamas nuolatiniam oro valymui.



Drėgmės mygtukas

Paspausdami mygtuką aukštyn arba žemyn galite pasirinkti norimą drėgmės lygį. Rodomas reikiamas drėgmės lygis (nuo 35 % iki 80 %, keičiant kas 5 %). Kai pasirinksite norimą drėgmės lygį, tiesiog nebespauskite mygtuko + / - ir drėgmės lygis bus nustatytas.

Kai drėgmės lygis patalpoje pasieks nustatytąjį, prietaisas nustos sausinti. Kai patalpos faktinis drėgmės lygis dar kartą padidėja virš nustatyto drėgmės lygio, prietaisas vėl pradeda sausinti ir valyti orą.

Jei nustatyta 35 % santykinė drėgmė, kompresorius sustos tik tada, kai vandens bakas bus pilnas.



UV ir ION

Paspaudus vieną kartą, įjungžiama UV funkcija.

Paspaudus du kartus, įjungžiama ION funkcija.

Paspaudus tris kartus, įjungžiamos UV ir ION funkcijos.

Paspaudus keturis kartus, UV ir ION funkcijos išjungžiamos.

UV sterilizavimo technologija taikoma jau daugiau nei penkiasdešimt metų ir yra įrodyta, kad ji gali gerokai sumažinti ore esančių bakterijų ir teršalų kiekį, tai atlikdama saugiai.

Paspaudus neigiamų jonų mygtuką aktyvinamas neigiamų jonų generatorius, gebantis išskirti > 3 000 000 neigiamų jonų / cm², kurie paskleidžiami po visą kambarį ir neutralizuojami teršalai bei kvapai. Neigiami jonai prikimba prie dulkių, mikroorganizmų ir kitų nepageidaujamų dalelių ore ir sujungia jas vienas su kitomis. Tokiu būdu dalelės tampa sunkesnės nei oras ir nukrenta ant grindų, todėl jų nebegalite įkvėpti.

Neigiamų jonų dažniausiai būna miške, kalnuose arba prie jūros. Neigiami jonai užtikrina, kad oras būtų gaivus ir sveikas.

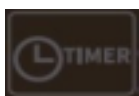

Laikmatis

Paspauskite laikmačio mygtuką, kad nustatytumėte 0–24 valandų laikmatį. Mygtukai + ir - nustatykite laikotarpį (0–24 val.). Kai įrenginys veikia, nustatyta laikmačio vertė nurodo, kada įrenginys išsijungs. Jei įrenginys veikia budėjimo režimu, nustatyta laikmačio vertė nurodo įrenginiui, kada įsijungti.



Miegas

Paspauskite miego režimo mygtuką, įsijungs miego režimas, o ekranas išsijungs (ventiliatorius veiks mažiausiu greičiu). Greitai paspauskite miego mygtuką, kad grąžintumėte ankstesnius nustatymus.



Skalbimo režimas

Paspauskite mygtuką „Skalbimo režimas“; bus aktyvuotas džiovavimo režimas. Nustatyta 35 % drėgmė, kurios negalima reguliuoti. Kompresorius nesustoja ir toliau veikia, kol vandens bakas prisipildo arba kol funkcija išjungama.



OSC svyravimo funkcija / Užraktas nuo vaikų,

Svyravimo funkcija užtikrina tinkamą oro pasiskirstymą patalpoje. Svyravimas tolygiai paskirsto orą. Yra dvi padėtys – fiksuota arba judanti.

Užraktas nuo vaikų įjungiamas / išjungiamas paspaudus užrakto nuo vaikų mygtuką ir palaikius maždaug 3 sekundes. Užraktas nuo vaikų apsaugo prietaisą nuo neleistino naudojimo.



Pilno vandens bakelio signalinė lemputė

Kai vandens bakelis pilnas, prietaisas automatiškai sustoja. Įsižiebia ir užsidega pilno vandens bakelio signalinė lemputė. Ištuštinkite vandens bakelį ir vėl uždėkite vandens bakelį ant prietaiso korpuso. Pilno vandens bakelio signalinė lemputė išsijungs. Įrenginys vėl automatiškai pradės veikti.



Atšildymo signalinė lemputė

Oro sausintuve esantis garintuvas gali automatiškai atšilti, jei jis naudojamas esant kambario temperatūrai, kuri žemesnė nei 18 °C. Oro sausintuve esantis atšildymo prietaisas gali automatiškai (apie 8 minutes) ar netgi ilgiau.

- Atšildant gali nutrūkti oro sausavimo ir oro valymo funkcijos.
- Atšildant neišjunkite maitinimo ar neištraukite prietaiso maitinimo kištuko.

Vandens išpylimas

Kai vandens bakelis bus pilnas, įsižiebs pilno vandens bakelio signalinė lemputė. Nuimkite vandens bakelį ir išpilkite jame esantį vandenį. Tada iš naujo tinkamai įstatykite vandens bakelį į oro sausintuvą, žr. tolesnį paveikslėlį.

- Atidarykite prietaiso galinį dangtelį
- Vandens bakelį suimkite už rankenos
- Vandens bakelį atsargiai išimkite
- Ištuštinkite vandens bakelį

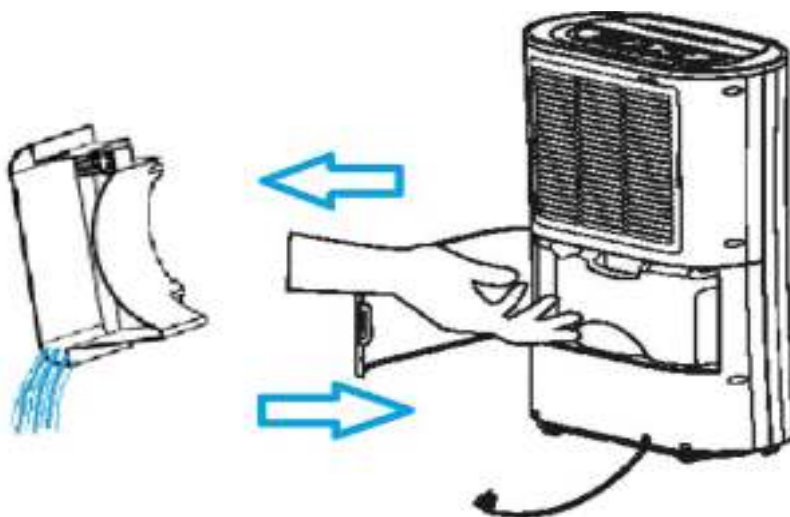

Nuolatinis vandens nuleidimas

Nuolatiniam darbui galite naudoti pridedamą 1 metro ilgio išleidimo žarną. Išimkite vandens bakelį ir tinkamai įstatykite žarną į vandens išleidimo žarnos jungtį, žr. toliau pateiktą paveikslėlį.

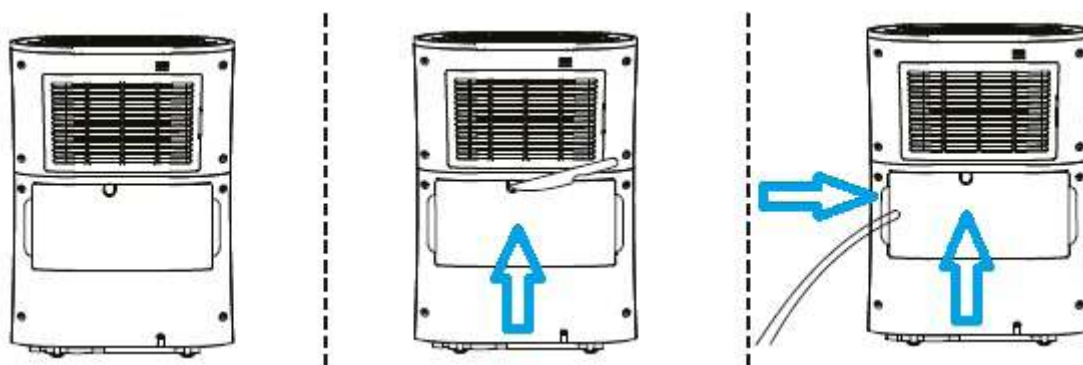

Techninė priežiūra

„Clean Air Optima[®]“ oro sausintuvo korpuso valymas

1. Išjunkite prietaisą ir ištraukite kištuką.
2. Prietaisą valykite minkšta drėgna šluoste. Nenaudokite cheminių tirpiklių, pvz., benzolo, alkoholio, benzino.
3. Įsitinkinkite, kad į prietaisą **nepateko vandens**, neapšlakstykite jo vandeniu.

Filtrų keitimas

„Clean Air Optima CA-704 / CA-707“ turi filtro veikimo trukmės stebėjimo mechanizmą, kuris po 500 darbo valandų primena, kad filtrą (**HEPA ir aktyviosios anglies filtrą**) reikia pakeisti.

Primindamas pakeisti filtrą sausintuvas uždega dviejų nulių lempuotę. Iš naujo nustatykite filtro laikmatį nuspausdami ir palaikydami skalbimo mygtuką maždaug 3 sekundes. Jei indikatoriaus lempuotė užgęsta, laikmatis sėkmingai nustatytas iš naujo.

Priklausomai nuo naudojimo, **aktyviosios anglies filtro** ir „True HEPA H13“ filtro eksploatacijos laikotarpis maždaug 3–6 mėnesiai. **Pirminis filtras** ir **UV-C lempa** yra nuolatiniai, jų keisti nereikia.

Išimkite filtras iš filtrų rėmo skyriaus. Pakeitę arba išvalę filtrą, įdėkite filtras atgal į filtrų rėmo skyrių ir surinkite atgal į prietaisą, žr. toliau pateiktą paveikslėlį.

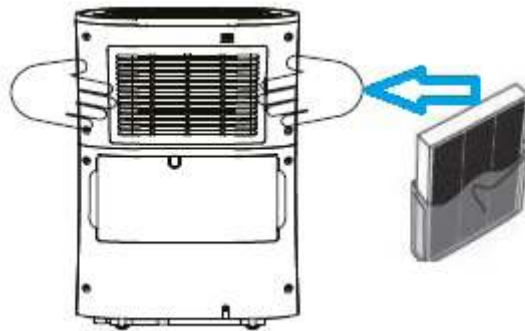

Filtrų valymas

Didžiausias efektas ilgesnei eksploataavimo trukmei užtikrinti pasiekiamas filtras valant kartą per mėnesį. Jei patalpų oras labai užterštas, patariame filtras valyti dažniau – maždaug kartą per dvi savaites.

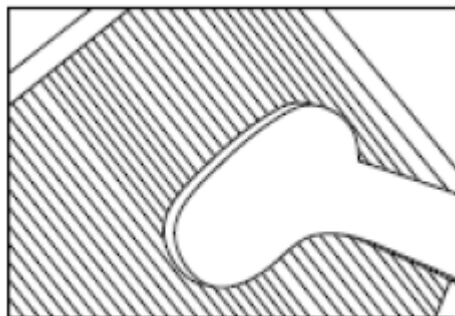

Atsargiai išvalykite **pirminį filtrą**, **aktyviosios anglies filtrą** ir „True HEPA H13“ filtrą naudodami šepetį arba dulkių siurbį. Taip iš filtrų galima pašalinti stambesnes dulkių daleles, pavyzdžiui, pūkus, plaukus, dulkes ir augintinių pleiskaną.

Darbo metu patalpos temperatūra padidėja

„Clean Air Optima[®]“ oro sausintuvas neturi vėsinimo funkcijos. Prietaisas darbo metu gamins šilumą ir padidins patalpos temperatūrą nuo 1 °C iki 4 °C.

Oro sausinimo pajėgumas

Toliau pateiktame paveikslėlyje parodytas „Clean Air Optima[®]“ oro sausintuvo oro sausinimo pajėgumas. Dėl skirtingos temperatūros ir santykinės drėgmės oro sausintuvas gali būti skirtingo oro sausinimo pajėgumo.

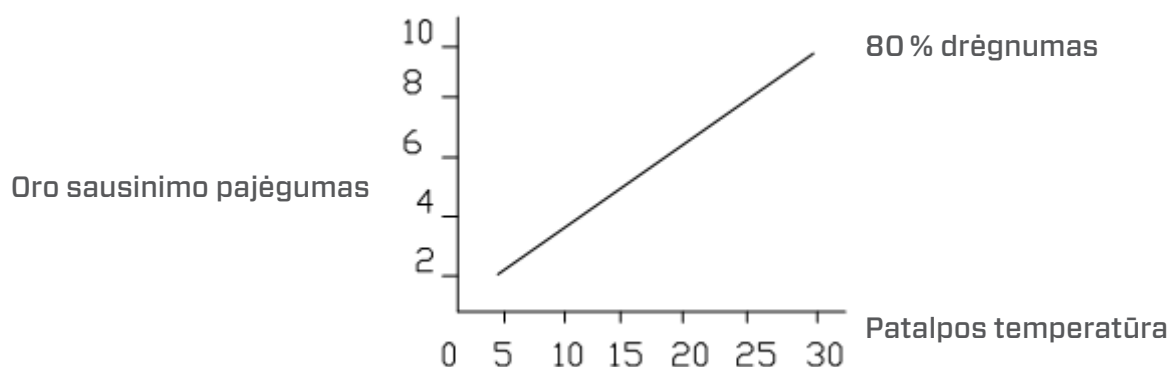

Įspėjimas!

Nepažeiskite filtrų, filtrai neturi būti įtrūkę. Pažeistus filtrus reikia pakeisti.

Niekada nedrėkinkite ir vandeniui neskalauskite filtrų (taikoma tik **aktyvintosios anglies filtriui** ir **„True HEPA H13“ filtriui**). Filtrus, kurie buvo skalaujami vandeniui, reikia pakeisti.

Panaudotų filtrų, kuriuos reikia pakeisti, požymiai

(taikoma tik **aktyvintosios anglies filtriui** ir **„True HEPA H13“ filtriui**): padidėjęs garsas, sumažėjęs oro srautas, užkimšti filtrai, stipriau juntami kvapai. Filtrus taip pat reikia pakeisti naujais, kai „True HEPA H13“ filtro spalva pakinta iš baltos į pilką arba juodą. Jei „True HEPA H13“ filtras vis dar baltas, filtrų keisti NEREIKIA.

Kaip užsisakyti filtrų

Paskambinkite į „Clean Air Optima[®]“ klientų aptarnavimo skyrių tel. + 31 (0) 742670145 arba apsilankykite mūsų internetinėje parduotuvėje <https://www.cleanairoptima.com/accessoires/mg/44/>

„Clean Air Optima[®]“ oro sausintuvo saugojimas

Jei oro sausintuvas nebus naudojamas ilgesnį laiką, jį reikia paruošti, kaip nurodyta toliau.

1. Visiškai ištuštinkite vandens bakelį ir įsitinkinkite, kad viduje nebeliko vandens.
2. Atjunkite įrenginį nuo elektros tinklo ir sulankstykite maitinimo laidą.
3. Išimkite ir išvalykite filtrus. Išvalę įdėkite filtrus atgal į prietaisą.
4. Oro sausintuvą laikykite vėsioje, sausoje vietoje, atokiai nuo tiesioginių saulės spindulių, ekstremalios temperatūros ir vietų, kur daug dulkių.

Trikčių šalinimas

Toliau pateikiamas trikčių šalinimo vadovas, kuris padės išspręsti bet kokias problemas, kurių gali kilti naudojant „Clean Air Optima®“ oro sausintuvą „CA-704“ / „CA-707“.

Problema	Galima priežastis	Sprendimas
Prietaisas neįsijungia.	Maitinimo laidas tinkamai neprijungtas.	Tinkamai įjunkite maitinimo laido kištuką į maitinimo lizdą.
Neveiksmingas oro sausinimas	Vandens bakelis pilnas arba vandens bakelis netinkamoje padėtyje	Ištuštinkite vandens bakelį ir įstatykite jį tinkamoje vietoje
Neveiksmingas oro sausinimas	Filtrai užblokuoti dulkių	Išvalykite arba pakeiskite filtrus
	Oro įleidimo anga užblokuota	Nuvalykite užsikimšusią oro įleidimo angą ar oro išleidimo angą
	Nuostatos drėgnumas didesnis nei aplinkos drėgnumas	Nustatykite drėgnumą taip, kad jis būtų 5 % mažesnis nei aplinkos drėgnumas
	Oro sausintuvas veikia nuolatinio oro valymo REŽIMU	Darbo REŽIMO keitimas
Triukšmas	Įrenginys pastatytas kreivai	Įsitikinkite, ar prietaisas pastatytas tiesiai
	Filtrai užblokuoti	Išvalykite arba pakeiskite filtrus
Darbas nutrūksta taškinio oro sausinimo metu	Patalpos temperatūra yra aukštesnė už naudotiną darbinę temperatūrą	Oro sausinimo operacija bus paleista automatiškai, kai temperatūra sumažės
Išskalbti drabužiai nėra išdžiūvę	Patalpos temperatūra yra žema	Išskalbtus drabužius sunku išdžiovinti esant žemai temperatūrai

ĮSPĖJIMAS!

Jei pirmiau rekomenduojami sprendimai nepadeda, susisieki su „Clean Air Optima“ techninės pagalbos skyriumi jūsų regionui skirtu telefono numeriu. Nebandykite išmontuoti, iš naujo surinkti ar taisyti prietaiso, nes gali būti anuliuota garantija.

„CA-704“ techniniai duomenys

Modelis

Tinka patalpoms iki

Vardinė įtampa

Vardinė galia

Ventiliatoriaus galia

Oro sausinimo pajėgumas

Darbinės temperatūros diapazonas

Vandens bakelis

Oro valymas naudojant:

Filtro eksploatacinės savybės

Neigiami jonai

Garso lygis

Išleidimo žarna

Matmenys

Svoris

Spalva

Šaldymo medžiaga

Atitinka ES reglamentus

CA-704

40 m² / 100 m³ / 430 pėd.²

220–240 V, 50 Hz

165 W

180 m³/val.

12 litrų per dieną esant 30 °C temperatūrai ir 80 % santykinei drėgmei

5–32 °C

4 litrai

pirminį filtrą, aktyvintosios anglies filtrą, „True HEPA H13“ filtrą, UV-C lempą, jonizatorių 99,97 %, sterilizavimo vertė 99,9 %

> 3 000 000 jonų/cm²

Tylus ventiliatorius < 38 dB(A) veikiant mažu pajėgumu / 42 dB(A) veikiant dideliu pajėgumu 1 metro

580 x 380 x 205mm

13,3kg

Balta / juoda

R290 / 50 g

CE, WEEE, RoHS

„CA-707“ techniniai duomenys

Modelis

Tinka patalpoms iki

Vardinė įtampa

Vardinė galia

Ventiliatoriaus galia

Oro sausinimo pajėgumas

Darbinės temperatūros diapazonas

Vandens bakelis

Oro valymas naudojant:

Filtro eksploatacinės savybės

Neigiami jonai

Garso lygis

Išleidimo žarna

Matmenys

Svoris

Spalva

Šaldymo medžiaga

Atitinka ES reglamentus

CA-707

70 m² / 175 m³ / 750 pėd.²

220–240 V, 50 Hz

270W

180 m³/val.

20 litrų per dieną esant 30 °C temperatūrai ir 80 % santykinei drėgmei

5–32 °C

4 litrai

pirminį filtrą, aktyvintosios anglies filtrą, „True HEPA H13“ filtrą, UV-C lempą, jonizatorių 99,97 %, sterilizavimo vertė 99,9 %

> 3 000 000 jonų/cm²

Tylus ventiliatorius < 39 dB(A) veikiant mažu pajėgumu / 42 dB(A) veikiant dideliu pajėgumu 1 metro

580 x 380 x 205mm

13,8kg

Balta / juoda

R290 / 75g

CE, WEEE, RoHS



Naujausios informacijos apie pakuotės ir prietaiso šalinimą
teiraukitės pardavėjo ar savivaldybės.



R290

Pavojus

Natūrali šaldymo medžiaga propanas (R290)!

Klientų aptarnavimas

„Clean Air Optima[®]“ oro sausintuvo „CA-704“ / „CA-707“ garantinis pažymėjimas.

Pirkimo data:
Kliento vardas, pavardė:
Adresas:
Telefonas:
El. paštas:
Pardavėjo pavadinimas:
Adresas:

1. Užpildykite visą šį garantinį pažymėjimą. Nusiųskite jį savo platintojui kartu su sąskaita faktūra ir prietaisu originalioje pakuotėje, iš anksto apmokėję siuntimo išlaidas. Nepamirškite prie siuntos pridėti grąžinimo pašto išlaidų kvito.
2. Trumpai aprašykite pažeidimą, triktį ar gedimą, taip pat aplinkybes, kaip ši problema iškilo.

Prieš išsiunčiant iš gamyklos „Clean Air Optima[®]“ oro sausintuvus „CA-704“ / „CA-707“ pereina griežtas patikrinimo procedūras. Jei per dvejus metus nuo pirkimo datos dėl gamybos defektų gaminio veikimas ima nebeatitikti specifikacijų, šį garantinį pažymėjimą pateikęs pirkėjas turi teisę į nemokamą remontą ar dalių keitimą (su sąlyga, kad veikimo sutrikimas arba įrenginio ir (arba) jo dalių sugadinimas įvyko įprastomis naudojimo sąlygomis). Garantija taikoma: visoms dalims, kurioms nustatyti medžiagų ar gamybos defektai. Trukmė: dveji metai nuo pirkimo datos. Ką padarysime: sutaisysime arba pakeisime dalis su defektais.

Kitos sąlygos

Ši garantija pakeičia bet kokias kitas pareikštas ar numanomas rašytines arba žodines garantijas, įskaitant garantiją dėl tinkamumo prekybai ar konkrečiam tikslui. Maksimalūs gamintojo įsipareigojimai neviršys faktinės gaminio kainos, kurią už jį sumokėjote. Gamintojas jokių atveju nebus atsakingas už specialiuosius, atsitiktinius, netiesioginius ar kaip pasekmė kilusius nuostolius. Ši garantija netaikoma defektams, atsiradusiems dėl netinkamo ar nepagrįsto naudojimo arba priežiūros, netinkamo surinkimo, nelaimingų atsitikimų, stichinių nelaimių, netinkamo pakavimo ar neleistino manipuliavimo prietaisu, taip pat dėl jo keitimo ar modifikavimo, kaip nustatome vien savo nuožiūra. Jei etiketė su serijos numeriu pašalinama ar sugadinama, ši garantija anuliuojama.

Dėkojame, kad perskaitėte!



Pasidalykite atsiliepimais apie „Clean Air Optima®“ oro sausintuvą „CA-704“ / „CA-707“ svetainėje www.cleanairoptima.com



Dažnai užduodamus klausimus apie „CA-704“ / „CA-707“ rasite svetainėje www.cleanairoptima.com ieškodami „CA-704“ / „CA-707“.

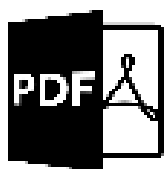

Atsisiųskite PDF naudojimo instrukciją šiuo adresu:
www.cleanairoptima.com/info/manuals



Žiūrėkite „Clean Air Optima®“ produktų animacinius vaizdo įrašus svetainėje www.youtube.com

Clean Air Optima International B.V. | David Ricardostraat 9-7 / 9-9 | 7559 SH Hengelo (ov)
Nyderlandai | Telefonas: +31 (0) 74-2670145

Clean Air Optima Germany GmbH | Enschedestraße 14 | 48529 Nordhorn | Vokietija
Telefonas: +49 (0) 5921 879-121

El. paštas: info@cleanairoptima.com

Svetainė: www.cleanairoptima.com

CA-704 /CA-707 põhiseade

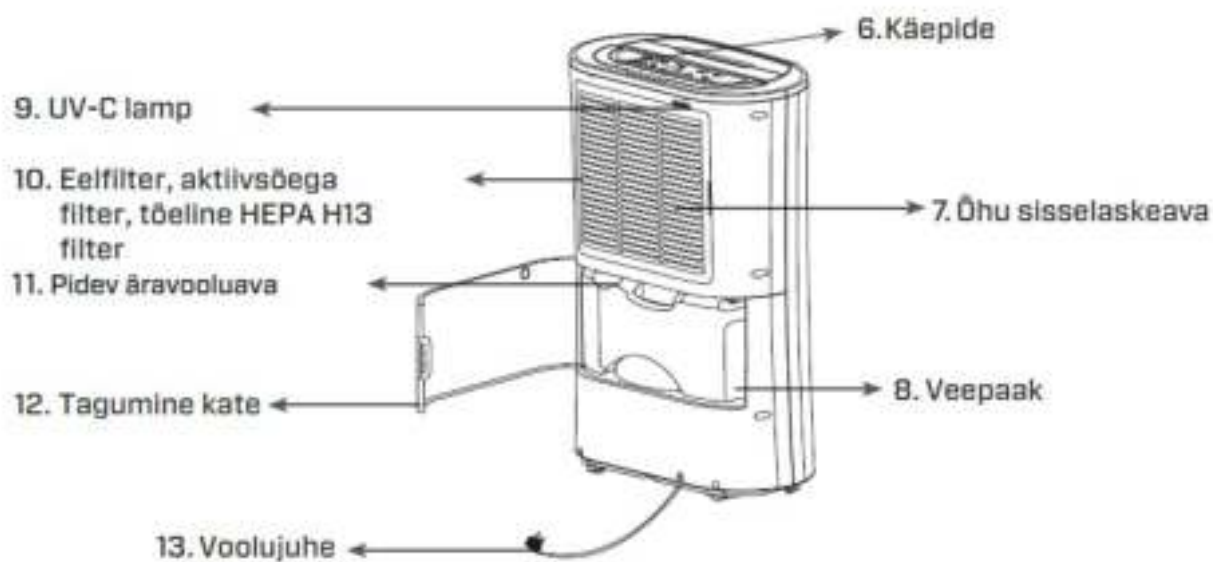
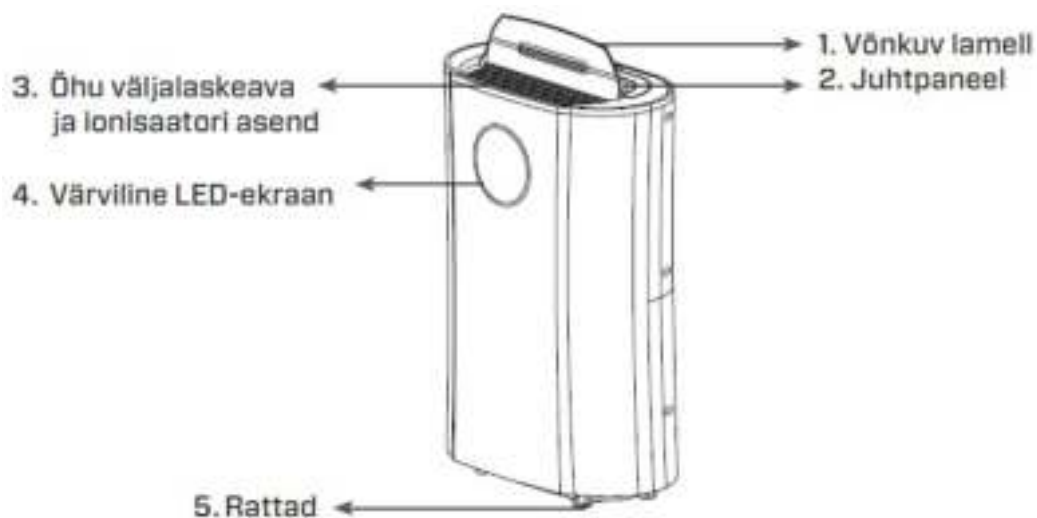

Eesti

Täname teid Clean Air Optima® 2in1 ostmise eest: õhukuivati ja õhupuhasti CA-704 / CA-707.

Loodame, et see tõhus ja energiasäästlik toode varustab teid palju aastaid tervisliku siseõhuga. Tegu on elektriseadmega, mille kasutamisel tuleb järgida ohutusnõudeid. Kasutamisel kehtivad ohutusnõuded on kirjas käesolevas juhendis. Nende eesmärk on vältida kehavigastusi ja seadme kahjustamist.

Kirjeldus

See Clean Air Optima® seade koosneb järgmistest põhikomponentidest:

1. Võnkuv lamell
2. Juhtpaneel
3. Õhu väljalaskeava ja ionisaatori asend
4. Värviline LED-ekraan näitab suhtelist õhuniiskust sinise (alla 60%), roheline (vahemikus 60% - 80%) ja punasena (üle 80%)
5. Rattad
6. Käepide
7. Õhu sisselaskeava
8. Veepaak
9. UV-C lamp
10. Õhu sisselaskeava ja filtriraami sahtel sealhulgas: Eelfilter, aktiivsõega filter, tõeline HEPA H13 filter
11. Pidev äravooluava
12. Tagumine kate
13. Voolujuhe

Ohutusohiatused

Seadet tohib kasutada ainult koos nende ohutusjuhistega. Järgmiste ohutusnõuete järgimine on vajalik, et vältida kehavigastusi, näiteks elektrilöögi või põlengu tulemusel.

1. Enne seadme sisselülitamist laske sellel vähemalt kaks tundi seista, eriti pärast transportimist.
2. Kasutamiseks ainult siseruumis. Seadme kasutamine või hoiustamine välitingimustes on keelatud.
3. Kasutage õiget pinget: 220–240 V (AC), 50 Hz.
4. Seadme õhu sisse- ja väljalaske ümber peab olema vähemalt 20 cm vaba ruumi.
5. Seadet ei tohi kasutada lapsed, füüsilise, taju- või vaimupuudega inimesed, välja arvatud siis, kui nad teevad seda ohutuse eest vastutava isiku järelevalve all.
6. Ärge kasutage seadet, kui toitekaabel või seade ise on nähtavalt kahjustatud. Ärge üritage kahjustatud seadet ise remontida. Seadet ei tohi kunagi toitekaablist tõmmata. Kui toitekaabel on vigastatud, peab selle välja vahetama volitatud hooldustehnik, sest vastasel juhul võib tulemuseks olla elektrilööök või põleng.
7. Remonditöid tohivad teostada ainult volitatud hooldustöötajad. Elektrilöögi või põlengu ennetamiseks ärge üritage seadet ise remontida.
8. Ärge puudutage toitejuhet eha pistikut märgade kätega.
9. Enne pistiku lahtiühendamist lülitage seade alati välja.
10. Ärge kunagi proovige seadet välja lülitada pistikut lahti ühendades.
11. Kui seadet ei ole kavas mõnda aega kasutada või soovite selle sisemust või välispinda puhastada, tõmmake pistik pistikupesast välja.
12. Ohutuks kasutamiseks pange seade horisontaalasendisse. Ärge liigutage seadet kasutamise ajal.
13. Külmutusaine: R290. See külmutusaine vastab Euroopa keskkonnanõuetele. Ükski jahutusahela osa ei tohi olla perforeeritud.
14. Ärge kasutage seadet ruumis, kus hoitakse kergestisüttivaid vedelikke või gaase, ega soojusallikate, nagu radiaator, kamin või soojust genereerivate seadmete, nagu keraamiline küttekeha, läheduses.
15. Tõrgete ennetamiseks ärge kunagi pistke korpuse sisse ühtegi muud eset.
16. Ärge kunagi katke kinni õhusisendi ja -väljundi võret.
17. Ärge kunagi demonteerige või asendage seadme siseosi.
18. Ärge kasutage ega hoidke seadet temperatuuril alla 5°C või üle 32°C.
19. Ärge kallutage seadet ühelegi küljele, kui veepaak on täis.
20. Ärge asetage seadmele raskeid esemeid.
21. Vältige otsese päikesevalgusega kohti. On oht, et seade muudab värvi.
22. Ärge kunagi kastke seadet vette või muudesse vedelikesse.
23. Tühjendage veepaaki regulaarselt. Äärmuslikes tingimustes võib veepaak täituda juba mõne tunniga.
24. Puhastage eelfiltrit regulaarselt. Kui eelfilter on tolmu täis, puhastab seade õhku ja eemaldab niiskust halvasti. Energiatarve suureneb ja võib põhjustada rikke.
25. Asendage aktiivsõega filter ja tõeline HEPA H13-filter iga 3-6 kuu järel. Kui aktiivsõega filter ja tõeline HEPA H13-filter on küllastunud, toob see kaasa halva puhastava ja niiskust eemaldava toime. Energiatarve suureneb ja võib põhjustada rikke.
26. Järgige seadme kasutamisel, hooldamisel ja puhastamisel käesoleva juhendi juhiseid.

Paigaldamine

Veenduge, et seade oleks seintest ja mööblist 20 cm eemal, vt allolevat joonist.

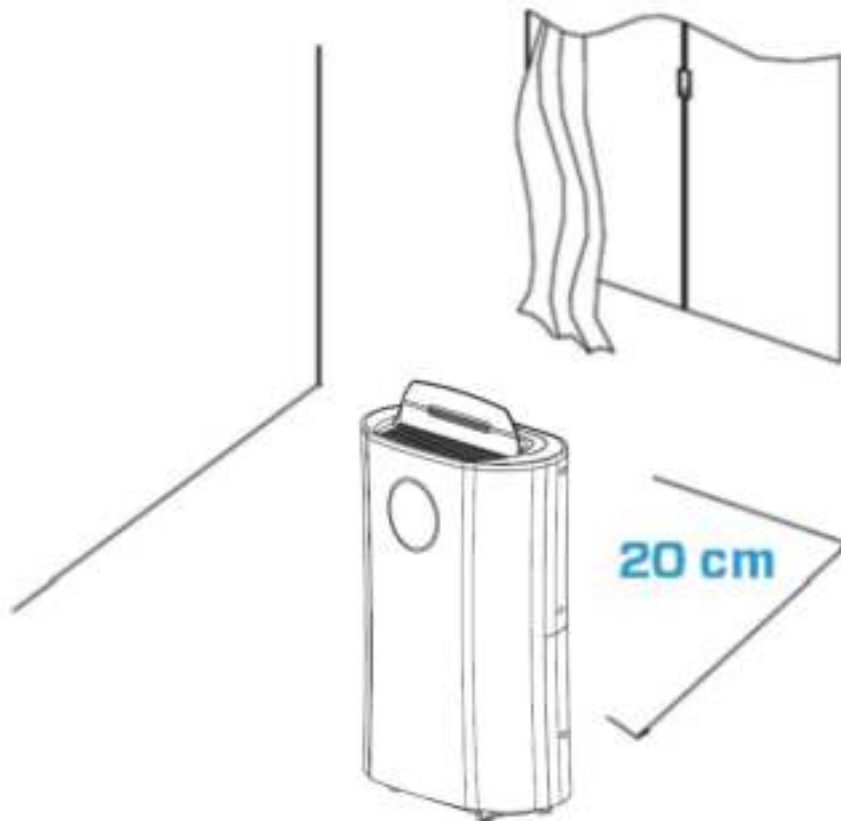

Enne uue Clean Air Optima[®] õhukuivati ja õhupuhasti CA-704 / CA-707 kasutamist.
Esmalt eemaldage filtrite tihend (vt lk 135).



Juhtpaneel / kasutusjuhend



Toide

Vajutage seadme sisselülitamiseks toitenuppu. Vajutage uuesti toitenuppu, seade lülitub välja.

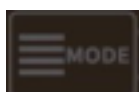

Režiim (MODE)

Vajutage nuppu MODE, et valida üks neljast soovitud programmist:

1. Nutikas režiim: soovitud õhuniiskus on seatud suhtelisele õhuniiskusele 55% ja ventilaatorit reguleeritakse automaatselt, sõltuvalt kehtivast õhuniiskuse tasemest. Selles režiimis ei saa soovitud õhuniiskust muuta.
2. Režiim kõrge/madal: valige ventilaatori kiirus, soovitud õhuniiskust saab reguleerida + ja - nuppudega.
3. Ventilaatori mode: Kuivade riie režiim (madal ventilaatori kiirus, ventilaatori kiirus ja niiskus ei ole kohandatavad).

Õhupuhastus

Kui soovitud niiskustase saavutatakse konstantsel tasemel, võite lülituda programmile 3, et kasutada seadet pidevaks õhupuhastuseks.



Niiskuse libistamise seadistamise nupp

Üles-alla nuppu vajutades saate valida soovitud õhuniiskuse taseme. Kuvatakse vajalik õhuniiskuse tase (35% kuni 80%, 5% sammuga).

Kui olete soovitud õhuniiskuse taseme valinud, siis ärge rohkem + ja - nuppu vajutage ning teie õhuniiskuse tase seadistatakse.

Kui ruumi õhuniiskus saavutab seadistatud niiskustaseme, lõpetab seade niiskuse eemaldamise. Kui ruumi tegelik õhuniiskus tõuseb seadistatud tasemest jälle kõrgemale, hakkab seade uuesti niiskust eemaldama ja õhku puhastama.

Kui suhteline õhuniiskus on 35%, peatub kompressor alles siis, kui veepaak on täis.



UV ja ION

Pärast ühe korra vajutamist lülitatakse UV-funktsioon sisse.

Pärast kaks korda vajutamist lülitatakse ION-funktsioon sisse.

Pärast kolm korda vajutamist lülitatakse UV- ja ION-funktsioonid sisse.

Pärast neli korda vajutamist lülitatakse UV- ja ION-funktsioonid välja.

UV-steriliseerimistehnoloogiat on üle viiekümne aasta kasutatud õhu ohutul viisil bakteritest ja muudest ohtlikest organismidest puhastamiseks.

Negatiivsete ionide nupu vajutamisel aktiveeritakse negatiivsete ionide generaator koguvõimsusega > 3 000 000 negatiivset iooni / cm², mis levivad kogu ruumis ning seega neutraliseerivad saasteaineid ja lõhnu. Negatiivsed ioonid kinnituvad õhus olevate tolmuosakeste, mikroorganismide ja muude soovimatute osakeste külge ning ühendavad need üksteisega. Nii muutuvad osakesed õhust raskemaks ja langevad maha, nii et te ei saa neid enam sisse hingata.

Negatiivseid ioone leidub enim metsas, mägedes ja mere ääres. Negatiivsed ioonid tagavad värsket ja tervislikku õhu.

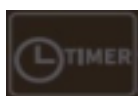

Taimer

Vajutage nuppu Timer (Taimer) 0–24 tunni taimeri seadistamiseks. Kasutage ajaperioodi (0–24 tundi) seadistamiseks nuppe + ja -. Kui seade töötab, näitab seadi statud taimer, millal seade välja lülitub. Kui seade on ooterežiimis, määrab seadi statud taimer, millal seade sisse lülitub.



Puhkeolek

Vajutage puhkeoleku nuppu ja puhkerežiim aktiveeritakse, ekraan lülitub välja (ventilaator töötab madalaimal kiirusel). Vajutage puhkeoleku nuppu, et uuesti sisse lülitada eelmistes sätetes.



Pesurežiim

Vajutage pesurežiimi nuppu ja kuivatamisrežiim aktiveeritakse. Niiskus seadistatakse 35% peale ja see ei ole reguleeritav. Kompressor ei peatu ja jätkab tööd, kuni veepaak on täis või kui funktsioon on välja lülitatud.



OSC võnkumisfunktsioon/ Lapselukk

Võnkumisfunktsioon tagab ruumis hea õhujaoituse. Võnkumine jagab õhku ühtlaselt. On kaks asendit, fikseeritud või liikuv.

Lapseluku sisse-/väljalülitamiseks tuleb vajutada nuppu Child Lock (Lapselukk) umbes 3 sekundit. Lapselukk takistab seadme soovimatut kasutamist.



Täis veepaagi märgutuli

Kui veepaak on täis, lülitub seade automaatselt välja. Veepaagi märgutuli Full (Täis) süttib ja põleb. Tühjendage veepaak ja paigaldage see tagasi seadme korpusesse. Täis veepaagi märgutuli kustub. Seade käivitub uuesti automaatselt.



Sulatamise märgutuli

Õhukuivatis olev aurusti võib automaatselt sulada, kui seda kasutatakse toatemperatuuril alla 18 °C. Õhukuivatis olev sulatusseade käivitub ja töötab teatud aja (umbes 8 minutit) automaatselt

- Sulatamise ajal võivad niiskuse eemaldamise ja õhupuhastamise funktsioonid katkeda.
- Ärge lülitage sulatamise ajal toidet välja ega tõmmake seadme toitepistikut välja.

Vee väljalaskmine

Kui veepaak on täis, süttib täis veepaagi märgutuli. Võtke veepaak välja ja valage vesi välja. Seejärel paigaldage veepaak õigesti tagasi õhukuivatisse, vt allaolevat joonist.

- Avage seadme tagapaneel.
- Hoidke veepaaki käepidemest.
- Tõmmake veepaak ettevaatlikult välja.
- Tühjendage veepaak

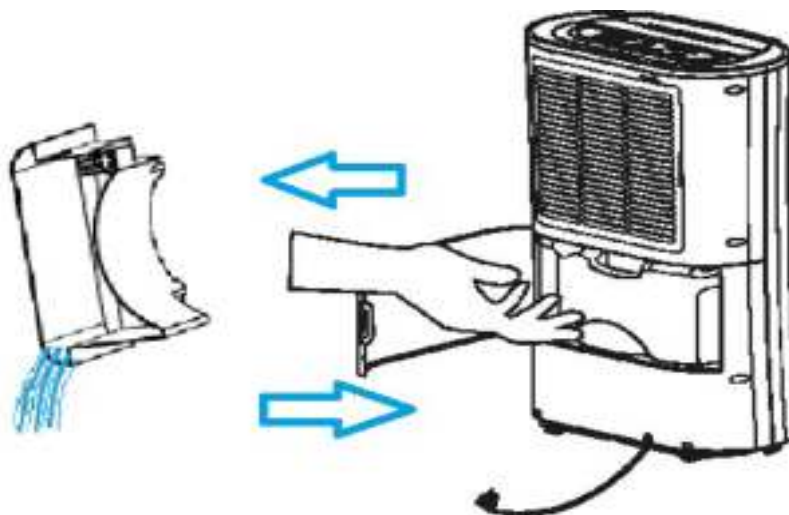

Pidev väljalase

Pidevaks tööks võite kasutada kaasasolevat 1 meetri pikkust äravooluvoolikut. Eemaldage veepaak ja paigaldage voolik korralikult vee äravooluvooliku ühendusele, vt allaolevat joonist.

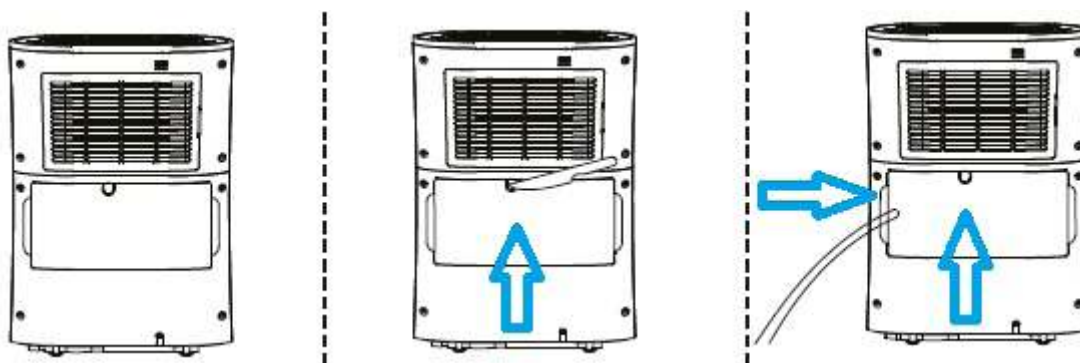

Hooldamine

Õhukuivati Clean Air Optima[®] korpuse puhastamine

1. Lülitage seade välja ja tõmmake pistik pistikupesast.
2. Puhastage seade niiske pehme lapiga. Ärge kasutage keemilisi lahusteid nagu benseen, alkohol või bensiin.
3. Veenduge, et seadmesse **ei satuks vett**, ärge piserdage seda veega.

Filtrite vahetamine

Clean Air Optima CA-704 / CA-707 on varustatud filtri eluea jälgimise mehhanismiga, mis annab märku, et filter (**HEPA + aktiivsõega filter**) tuleb välja vahetada pärast 500 töötundi.

Filter vajab väljavahetamist, õhukuivati kiirgab topeltnull  indikaatortuli. Lähtestage filtri taimer, vajutades ja hoides pesurežiini nuppu umbes 3 sekundit. Kui märgutuli kustub, on taimer edukalt lähtestatud.

Sõltuvalt kasutusest on **aktiivsõega filtri** ja **tõelise HEPA H13 filtri** kasutusiga umbkaudu 3 - 6 kuud. **Eelfilter** ja **UV-C lamp** on püsivad, asendamist ei ole vaja.

Võtke filtrid filtriraami sahtlist välja. Pärast filtri vahetamist või puhastamist paigaldage filtrid tagasi filtriraami sahtlisse ja pange need koostuna seadme külge, vt allolevat joonist.

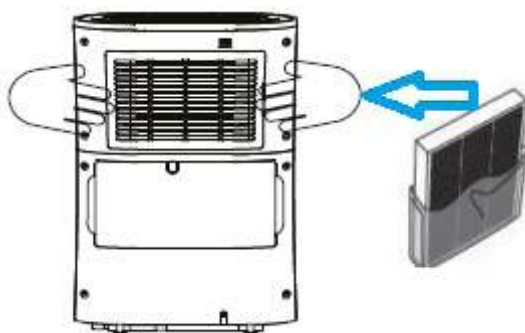

Filtrite puhastamine

Parim mõju filtrite pikema kasutusea jaoks saavutatakse filtrite puhastamisega kord kuus. Kui siseõhk on äärmiselt saastunud, soovitame filtreid puhastada sagedamini – umbkaudu üks kord kahe nädala jooksul.

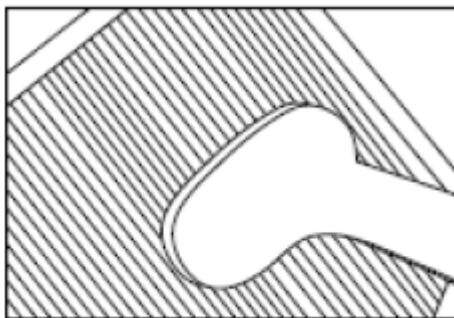

Puhastage **eelfiltrit**, **aktiivsõefiltrit** ja **tõelist HEPA H13 filtrit** hoolikalt harja või tolmuimejaga. Eesmärk on eemaldada filtri välispinnalt suuremad mustuseosakesed, näiteks riidekiud, juuksed, tolm ning lemmikloomade karvad.

Ruumi temperatuur tõuseb töötamise ajal

Clean Air Optima[®] õhuniisutajal ei ole jahutusfunktsiooni. Seade tekitab töötamise ajal soojust ja tõstab toatemperatuuri vahemikus 1 °C kuni 4 °C.

Niiskuse eemaldamise võime

Alloleval joonisel on näidatud õhukuivati Clean Air Optima[®] niiskuse eemaldamise võime. Erinevate temperatuuride ja suhtelise niiskuse tõttu võib õhukuivatil olla erinev niiskuse eemaldamise võime.

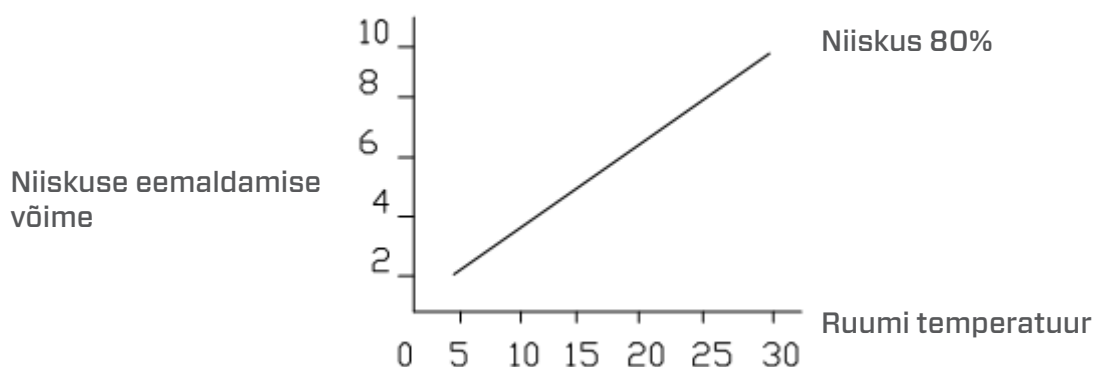

Hoiatus!

Ärge kahjustage filtreid, filtrid ei tohi olla pragunenud. Kahjustatud filtrid tuleb välja vahetada. Ärge kunagi niisutage ega loputage filtreid veega (ainult **aktiivsõefiltri** ja **tõelise HEPA H13-filtri** puhul). Filtrid, mida loputatakse veega, tuleb välja vahetada.

Filrite vahetamise vajaduse tundemärgid

(ainult **aktiivsõega filtri** ja **tõelise HEPA H13 filtri** puhul)

Suurenenud heli, vähenenud õhuvool, ummistunud filtrid, suurenev lõhnade esinemine.

Filter tuleb uuega asendada, kui tõelise HEPA H13 filtri värv muutub valgest halliks või mustaks.

Valget tõelist HEPA H13 filtrit EI OLE vaja vahetada.

Filrite tellimine:

võtke ühendust **Clean Air Optima[®]** klienditeenindusega telefonil + 31 (0) 742670145 või külastage meie e-poodi: <https://www.cleanairoptima.com/accessoires/mg/44/>

Õhukuivati Clean Air Optima[®] hoiustamine

Kui õhukuivatit ei kasutata pikemat aega, toimige järgmiselt.

1. Laske veepaak täielikult tühjaks ja veenduge, et sellesse poleks jäänud vett.
2. Tõmmake pistik pistikupesast välja ja kerige toitekaabel kokku.
3. Eemaldage ja puhastage filtrid. Pärast puhastamist paigaldage filtrid uuesti seadmesse.
4. Pange õhukuivati hoiule jahedasse, kuiva ruumi, kus see on kaitstud otsese päikesevalguse, äärmuslike temperatuuride ja liigse tolmu eest.

Veaotsing

Järgmine veaotsingujuhend aitab lahendada õhukuivati **Clean Air Optima® CA-704 / CA-707**, kasutamise käigus tekkida võivaid probleeme.

Probleem	Võimalik põhjus	Lahendamine
Seade ei lülitu sisse	Toitekaabel pole õigesti ühendatud	Ühendage toitepistik ja pistikühendus õigesti
	Veepaak on täis või pole õiges asendis	Laske veepaak tühjaks ja paigaldage see uuesti õigesse asendisse
Ebapiisav õhu kuivatamine	Filtrid on tolmuuga ummistunud	Puhastage või vahetage filtrid
	Õhusisend ja -väljund on blokeeritud	Kõrvaldage õhusisendi ja -väljundi ummistus
	Seadistatud õhuniiskus on keskkonna õhuniiskusest kõrgem	Seadistage õhuniiskus keskkonna õhuniiskusest vähemalt 5% madalamaks
	Õhukuivati on pideva õhupuhastuse REŽIIMIS	Muutke TÖÖREŽIIMI
Müra	Seade on viltu paigaldatud	Veenduge, et seade oleks paigaldatud püstiselt
	Filtrid on blokeeritud	Puhastage või vahetage filtrid
Töö seiskub laigu niiskuse eemaldamise ajal	Ruumi temperatuur on kõrgem kui kasutatav töötemperatuur	Kui temperatuur langeb, käivitub niiskuse eemaldamine automaatselt
Pestud riideid ei kuivatata	Ruumi temperatuur on liiga madal	Pestud riideid on madalal temperatuuril raske kuivatada

HOIATUS!

Kui ülal soovitatud lahendused ei tööta, helistage oma piirkonna Clean Air Optima[®] tehnilise toe telefoninumbrile. Ärge üritage seadet lahti võtta, uuesti kokku panna ega remontida, kuna sel juhul võib kaotada garantii kehtivuse.

Tehnilised andmed CA-704

Mudel

Sobiv ruumidele suurusega kuni

Nimipinge

Nimivõimsus

Ventilaatori maht

Niiskuse eemaldamise võime

Töötemperatuuri vahemik

Veepaak

Õhu puhastamise meetod:

Filtrite jõudlus

Negatiivsete ionide kontsentratsioon

Müratase

Äravooluvoolik

Mõõtmed

Kaal

Värv

Külmutusaine

Vastab ELi määrustele

CA-704

40 m² / 100 m³ / 430 ft²

220–240 V, 50 Hz

165 W

180 m³/h

12 liitrit päevas temperatuuril 30 °C ja suhtelise õhuniiskusega 80%

5 °C - 32 °C

4 liitrit

eelfilter, aktiivsõega filter, tõeline HEPA H13 filter, UV-C lamp, ionisaator

99,97%, steriliseerimiskiirus 99,9%

> 3 000 000 iooni/cm²

Vaikne ventilaator < 38 dB(A) madal / 42 dB (A) kõrge

1 meetrit

580 x 380 x 205mm

13,3kg

Valge/must

R290 / 50g

CE / WEEE / RoHS

Tehnilised andmed CA-707

Mudel

Sobiv ruumidele suurusega kuni

Nimipinge

Nimivõimsus

Ventilaatori maht

Niiskuse eemaldamise võime

Töötemperatuuri vahemik

Veepaak

Õhu puhastamise meetod:

Filtrite jõudlus

Negatiivsete ionide kontsentratsioon

Müratase

Äravooluvoolik

Mõõtmed

Kaal

Värv

Külmutusaine

Vastab ELi määrustele

CA-707

70 m²/175 m³/ 750 ft²

220–240 V, 50 Hz

270W

180 m³/h

20 liitrit päevas temperatuuril 30 °C ja suhtelise õhuniiskusega 80%

5 °C - 32 °C

4 liitrit

eelfilter, aktiivsõega filter, tõeline HEPA H13 filter, UV-C lamp, ionisaator

99,97%, steriliseerimiskiirus 99,9%

> 3 000 000 iooni/cm²

Vaikne ventilaator < 39 dB(A) madal / 42 dB(A) kõrge

1 meetrit

580 x 380 x 205mm

13,8kg

Valge/must

R290 / 75g

CE / WEEE / RoHS



Pakendi ja seadme kõrvaldamise kohta küsige uusimat teavet seadme müüjalt või kohalikust omavalitsusest.



R290

Oht

Looduslik külmutusaine propaan (R290)!

Remont

Garantiitõend õhukuivatile Clean Air Optima[®] CA-704 / CA-707.

Ostmiskuupäev:

Kliendi nimi:

Aadress:

Telefon:

E-posti aadress:

Müüja nimi:

Aadress:

1. Täitke garantiitõendi kõik väljad. Saatke see koos ostukviitungi ja seadmega originaalpakendis jaemüüjale, kellelt seadme ostsite, makstes postitasu ise ette. Lisage kindlasti paki tagastamiseks vajalik summa.
2. Lisage lühike kirjeldus kahjustusest, rikkest või tõrkest ja probleemi tekkimise asjaoludest.

Õhukuivati **Clean Air Optima[®] CA-704 / CA-707** on enne tehasesest lahkumist läbinud ranged testimisprotseduurid. Kui tootel ilmneb kahe aasta jooksul pärast ostukuupäeva rike, mille põhjuseks on tootmisdefekt, siis on ostjal garantiitõendi esitamisel õigus toote tasuta parandamisele või selle osade asendamisele (tingimusel et seadme ja/või selle osade rike või kahjustus tekkis tavapärasel kasutamisel). Millele garantii kehtib: kõigi osade materjali- ja koostedefektid. Kui kaua: kaks aastat pärast ostmiskuupäeva. Mida me teeme: remondime või asendame defektsed osad.

Muud tingimused

Käesoleva garantii tingimused asendavad kõik muud kirjalikud ja suulised sõnaselged ja kaudsed garantiid, sh kaubastatavuse ja kindlaks otstarbeks sobivuse garantiid. Tootja vastutus ei ületa mingil juhul toote eest makstud ostuhinda. Erandlike, kaasnevate, ettenägematute ja kaudsete kahjude eest tootja ei vastuta. Garantii ei kehti defektidele, mille põhjuseks on vale või hooletu kasutamine või hooldamine, vale kokkupanemine, õnnetusjuhtum, looduskatastroof, vale pakendamine või loata lahtivõtmine, muutmine või modifitseerimine, kusjuures sellised asjaolud teeme kindlaks meie ainuisikuliselt. Kui seerianumbriga silt on eemaldatud või rikutud, siis garantii ei kehti.

Täname teid lugemise eest.



Jagage tagasisidet Clean Air Optima® kohta
Õhukuivati CA-704 / CA-707 aadressil:
www.cleanairoptima.com



Korduma kippuvaid küsimusi CA-704 / CA-707 kohta otsige veebisaidilt
www.cleanairoptima.com märgusõnaga CA-704 /
CA-707



Laadige alla PDF-kasutusjuhend:
www.cleanairoptima.com/info/manuals



Kõiki Clean Air Optima® tooteanimatsioonide
videoid saate vaadata veebisaidil:
www.youtube.com

Clean Air Optima International B.V. | David Ricardostraat 9-7 / 9-9 | 7559 SH Hengelo (ov)
The Netherlands | Telefon: +31 (0) 74 - 2670145

Clean Air Optima Germany GmbH | Enschedestraße 14 | 48529 Nordhorn | Saksamaa
Telefon: +49 (0) 5921 879-121

E-post: info@cleanairoptima.com

Internet: www.cleanairoptima.com

CA-704 / CA-707 Main ierīce

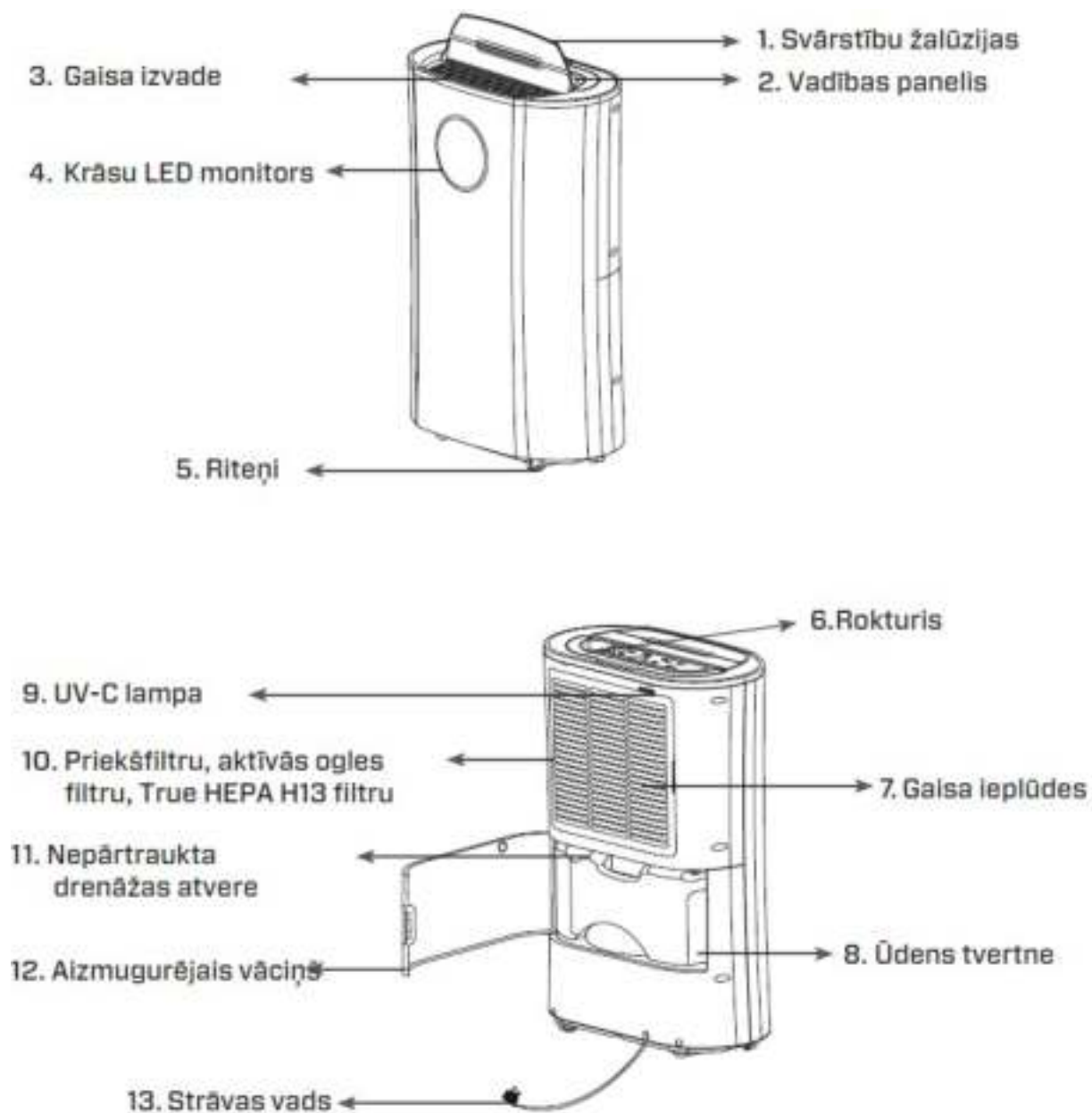

Latviešu valodā

Paldies, ka iegādājāties Clean Air Optima® 2in1: mitruma savācēju un gaisa attīrītāju CA-704 / CA-707.

Ceram, ka varēsīt ilgstoši izbaudīt veselīgu iekštelpu gaisu, pateicoties šim efektīvajam un lietderīgajam izstrādājumam. Pārliecinieties, vai tiek ievēroti visi drošības pasākumi, lai atbilstoši izmantotu šo elektroierīci. Šajā rokasgrāmatā ir sniegti drošības norādījumi, kas jāievēro darbības laikā. Tie ir paredzēti, lai novērstu traumas un izvairītos no ierīces bojājumiem.

Apraksts

Šī Clean Air Optima® ierīce sastāv no tālāk norādītajiem galvenajiem komponentiem:

1. Svārstību žaļūzijas
2. Vadības panelis
3. Gaisa izvade
4. Krāsu LED monitors parāda relatīvo mitrumu zilā (zem 60 %), zaļā (60 %–80 %) un sarkanā (virs 80 %) krāsā
5. Riteņi
6. Rokturis
7. Gaisa ieplūdes
8. Ūdens tvertne
9. UV-C lampa
10. Gaisa ieplūdes un filtra rāmja nodalījumā ir šādas daļas: priekšfiltrs, aktīvās ogles filtrs, True HEPA H13 filtrs
11. Nepārtraukta drenāžas atvere
12. Aizmugurējais vāciņš
13. Strāvas vads

Drošības brīdinājumi

Šo ierīci drīkst lietot tikai saskaņā ar šiem drošības norādījumiem. Lai maksimāli samazinātu miesas bojājumu risku, ko varētu izraisīt, piemēram, elektriskās strāvas trieciens vai aizdegšanās, ievērojiet tālāk sniegtos norādījumus.

1. Atstājiet to bez darbības vismaz divas stundas pirms izmantošanas, jo īpaši pēc pārvadāšanas.
2. Tikai lietošanai telpās. Nelietojiet un neuzglabājiet ārā.
3. Izmantojiet atbilstošu spriegumu: AC 220 V–240V, 50 Hz.
4. Atstājiet vismaz 20 cm brīvu telpu ap ierīces gaisa ieplūdes un izplūdes atveri.
5. Šo ierīci nav paredzēts izmantot bērniem vai personām ar samazinātām fiziskajām, maņu vai garīgajām spējām, izņemot tad, ja tās uzrauga par viņu drošību atbildīga persona.
6. Nelietojiet ierīci, ja konstatējat redzamus elektrības kabeļa vai pašas ierīces bojājumus. Ja radies bojājums, nelabojiet ierīci pats. Nekad nevelciet ierīci aiz kabeļa. Ja elektrības kabelis ir bojāts, tā nomainīta ir jāveic autorizētam apkopes speciālistam, lai novērstu elektriskās strāvas triecienu vai aizdegšanos.
7. Remontdarbus var veikt tikai autorizēts apkopes speciālists. Lai izvairītos no elektriskās strāvas trieciena vai aizdegšanās, nemēģiniet pats veikt ierīces remontu.
8. Nepieskarieties elektrības kabelim un spraudnim ar mitrām rokām.
9. Pirms spraudņa atvienošanas vienmēr izslēdziet ierīci.
10. Nekad nemēģiniet izslēgt ierīci, atvienojot spraudni.
11. Atvienojiet kontaktdakšu no kontaktligzdas, kad nelietojat ierīci vai veicat tās iekšējo vai ārējo daļu tīrīšanu.
12. Drošības iemeslu dēļ novietojiet ierīci stabilā, horizontālā stāvoklī. Nepārvietojiet ierīci lietošanas laikā.
13. Aukstumaģents: R290. Šis aukstumaģents atbilst Eiropas vides aizsardzības noteikumiem. Nevienu dzesēšanas kontūra daļu nedrīkst caurdurt.
14. Nelietojiet ierīci telpās, kurās tiek glabāti uzliesmojoši šķidrumi vai gāzes, tuvu tādiem karstuma avotiem kā radiators vai krāsns vai tādām siltumu ģenerējošām ierīcēm kā keramiskie sildītāji.
15. Lai izvairītos no ierīces bojājumiem, neievietojiet tās korpusā svešķermeņus.
16. Neaizsedziet gaisa ieplūdes un izplūdes režģus.
17. Neizjauciet un nemainiet ierīces iekšējās detaļas.
18. Izmantojiet un uzglabājiet ierīci temperatūrā no 5°C līdz 32°C.
19. Nesasveriet ierīci uz sāniem, kad tās ūdens tvertne ir pilna.
20. Nenovietojiet uz ierīces smagus priekšmetus.
21. Nenovietojiet ierīci tiešā saules gaismā. Ierīces korpuss var mainīt krāsu.
22. Neiemērciet ierīci ūdenī vai citos šķidrumos.
23. Regulāri iztukšojiet ūdens tvertni. Ārkārtas apstākļos ūdens tvertne var piepildīties pēc dažām darba stundām.
24. Regulāri tīriet priekšfiltru; ja priekšfiltrs ir pilns ar putekļiem, netiks nodrošināta pienācīga gaisa attīrīšana un mitruma savākšana. Palielināsies enerģijas patēriņš un var rasties kļūme.
25. Reizi 3–6 mēnešos nomainiet aktīvās ogles filtru un True HEPA H13 filtru, ja aktīvās ogles filtrs un True HEPA H13 filtrs ir pilni, tas izraisīs sliktu attīrīšanas un mitruma savākšanas darbību. Palielināsies enerģijas patēriņš un var rasties kļūme.
26. Lietojiet, uzturiet un tīriet ierīci tā, kā aprakstīts šajā rokasgrāmatā.

Uzstādīšana

Pārliecinieties, ka ierīce ir 20 cm attālumā no sienām un mēbelēm; skatiet tālāk redzamo attēlu.

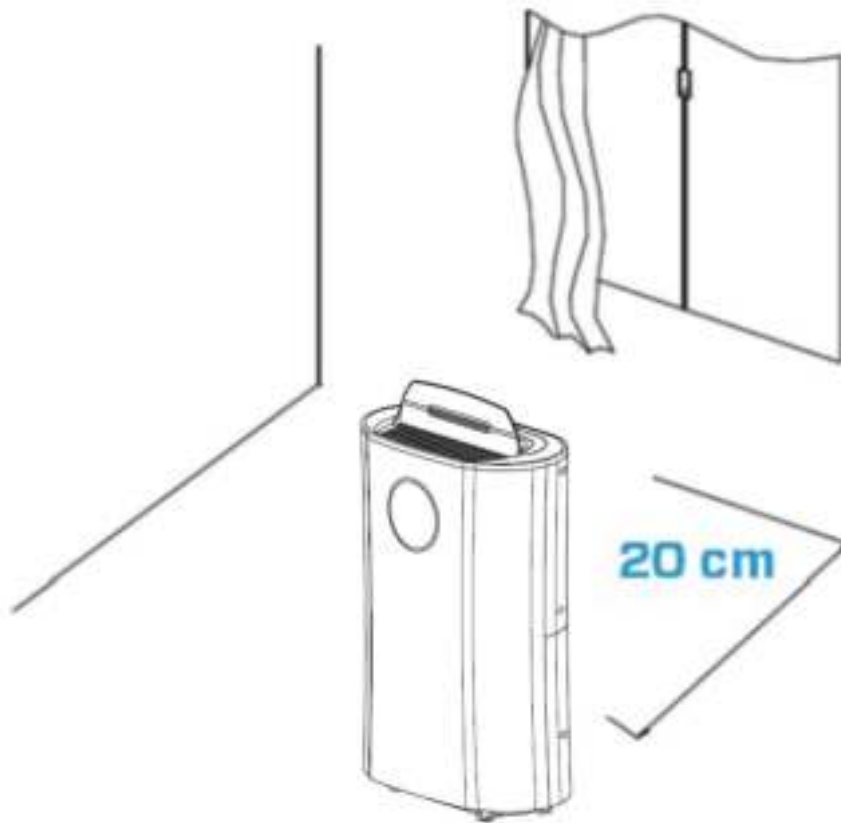

Pirms jaunā gaisa attīrītāja Clean Air Optima[®] mitruma savācēju un gaisa attīrītāju CA-704 / CA-707 izmantošanas.

Vispirms noņemiet blīvējumu no filtriem; skatiet 149. lpp.



Vadības panelis/lietošanas norādījumi

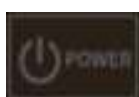

Ieslēgšana/izslēgšana

Nospiediet barošanas pogu, lai ieslēgtu ierīci.
Lai izslēgtu ierīci, vēlreiz nospiediet barošanas pogu.

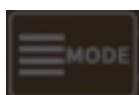

REŽĪMS

Nospiediet MODE (Režīms) pogu, lai atlasītu vienu no četrām vēlamajām programmām:

1. Viedais režīms: Vēlamais mitrums ir iestatīts uz 55% relatīvo mitrumu, un ventilators tiek automātiski noregulēts atkarībā no pašreizējā mitruma līmeņa. Vēlamo mitrumu šajā režīmā nevar mainīt.
2. Augsts/ zems režīms: Atlasiet ventilatora ātrumu, tad vēlamo mitrumu var noregulēt, izmantojot pogas + un -.
3. Ventilatora režīms: Nepārtraukta gaisa attīrīšana (zems ventilatora ātrums, bez mitruma savākšanas funkcijas).

Gaisa attīrīšana

Ja vēlamais mitruma līmenis ir pastāvīgi sasniegts, varat pārslēgties uz 3. programmu, lai ierīci izmantotu nepārtrauktai gaisa attīrīšanai.



Mitruma poga

Nospiežot pogu Augšup vai Lejup, varat atlasīt vēlamo mitruma līmeni. Tiek parādīts nepieciešamais mitruma līmenis (no 35% līdz 80% ar 5% soli). Kad ir atlasīts vēlamais mitruma līmenis, nospiediet pogu + / -, un mitruma līmenis būs iestatīts.

Kad mitruma līmenis telpā sasniedz iestatīto mitruma līmeni, ierīce pārtrauks sausināt. Kad telpas faktiskais mitruma līmenis atkal pārsniedz iestatīto mitruma līmeni, ierīce atkal sāk mitruma savākšanu un gaisa attīrīšanu.

Ja relatīvais mitrums ir iestatīts uz 35%, kompresors apstāsies tikai tad, kad ūdens tvertne būs pilna.



UV un JONI

Nospiežot vienu reizi, tiek ieslēgta UV funkcija.

Nospiežot divas reizes, tiek ieslēgta JONU funkcija.

Nospiežot trīs reizes, tiek ieslēgtas UV un JONU funkcijas.

Nospiežot četras reizes, UV un JONU funkcijas tiek izslēgtas.

UV sterilizācijas tehnoloģija ir pieņemta jau vairāk nekā piecdesmit gadus, un ir pierādīts, ka tā var ievērojami un droši samazināt baktēriju un piesārņojošo vielu daudzumu gaisā.

Nospiežot negatīvo jonu pogu, tiks aktivizēts negatīvo jonu ģenerators ar kopējo jaudu, kas ir > 3 000 000 negatīvie joni / cm³, kas izplatās visā telpā un tādējādi neitralizē piesārņotājus un smakas. Negatīvie joni piestiprinās pie putekļu daļiņām, mikroorganismiem un citām nevēlamām daļiņām gaisā un tās savstarpēji savieno. Tādējādi daļiņas kļūst smagākas par gaidu un nokrīt uz zemes, lai jūs tās vairāk neieelpotu.

Negatīvie joni pārsvarā ir atrodamī mežā, kalnos un jūras tuvumā. Negatīvie joni nodrošina svaigu un veselīgu gaisu.

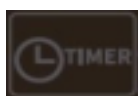

Timer (Taimeris)

Nospiediet taimera pogu, lai iestatītu 0–24 stundu taimerī. Izmantojiet pogas + un -, lai iestatītu laika periodu (0–24 stundas). Ierīces darbības laikā iestatītais taimeris norāda ierīces izslēgšanās laiku. Ja ierīce atrodas gaidīšanas režīmā, iestatītais taimeris norāda ierīces ieslēgšanās laiku.



Miegs

Nospiežot pogu Miegs, tiek aktivizēts miega režīms un displejs izslēdzas (ventilators darbojas ar zemāko ātruma līmeni). Nospiediet pogu Miegs, lai atgrieztos pie iepriekšējiem iestatījumiem.



Veļas režīms

Nospiežot pogu Veļas režīms, tiek aktivizēts žāvēšanas režīms. Mitrums ir iestatīts uz 35% un nav regulējams. Kompresors neapstājas un turpina darboties, līdz ūdens tvertne ir pilna vai funkcija tiek izslēgta.



OSC svārstību funkcija/ Bērnu drošības slēdzene

Svārstību funkcija nodrošina labu gaisa sadali telpā. Svārstības vienmērīgi sadala gaisu. Ir divi stāvokļi - fiksēts vai kustīgs.

Bērnu drošības slēdzene ieslēdz un izslēdz, aptuveni 3 sekundes turot nospiestu bērnu drošības slēdzene pogu. Bērnu drošības slēdzene aizsargā pret nevēlamu ierīces lietošanu.



Pilnas ūdens tvertnes indikators

Kad ūdens tvertne ir pilna, ierīce automātiski pārtrauc darbību. Iedegas pilnas ūdens tvertnes indikatori. Iztukšojiet ūdens tvertni un ievietojiet to atpakaļ ierīcē; pilnas ūdens tvertnes indikators izslēgsies. Ierīce automātiski atsāks darbību.



Atkausēšanas indikators

Mitruma savācēja iztvaicētājs var automātiski atkust, ja to darbina istabas temperatūrā, kas zemāka par 18 °C. Mitruma savācēja atkausēšanas ierīce var ieslēgties un kādu laiku (aptuveni 8 minūtes) automātiski i ilgāka laika perioda.

- Atkausēšanas laikā mitruma savākšanas funkcijas un gaisa attīrīšanas funkcijas darbība var uz laiku apstāties.
- Atkausēšanas darbības laikā neizslēdziet barošanu un neizņemiet ierīces spraudni.

Ūdens iztukšošana

Kad ūdens tvertne ir pilna, iedegas pilnas ūdens tvertnes indikators. Izņemiet ūdens tvertni un iztukšojiet to. Pēc tam ievietojiet ūdens tvertni atpakaļ mitruma savācējā, skatiet attēlu zemāk.

- Atveriet ierīces aizmugurējo pārsegu
- Satveriet ūdens tvertnes rokturi
- Uzmanīgi izvelciet ūdens tvertni
- Iztukšojiet ūdens tvertni

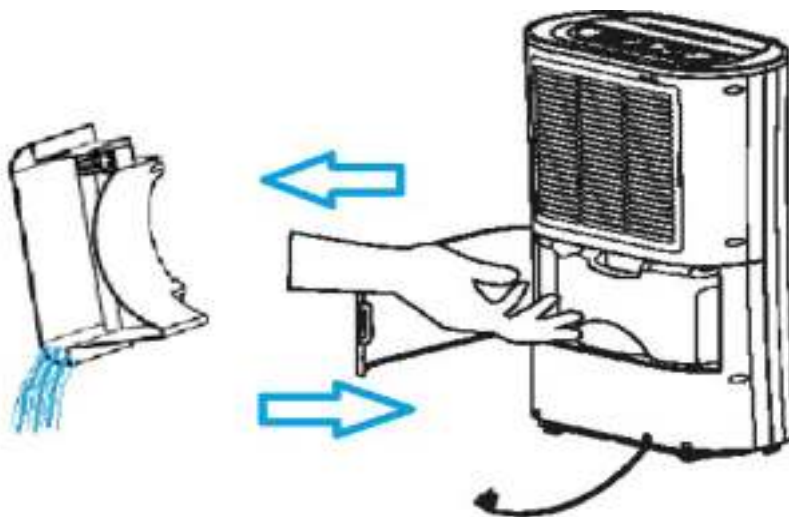

Nepārtraukta iztukšošana

Nepārtrauktai darbībai varat izmantot 1 metrus garu drenāžas šļūteni, kas ir iekļauta komplektācijā. Izņemiet ūdens tvertni un pareizi savienojiet šļūteni ar ūdens novadīšanas šļūtenes savienojumu, skatiet attēlu zemāk.

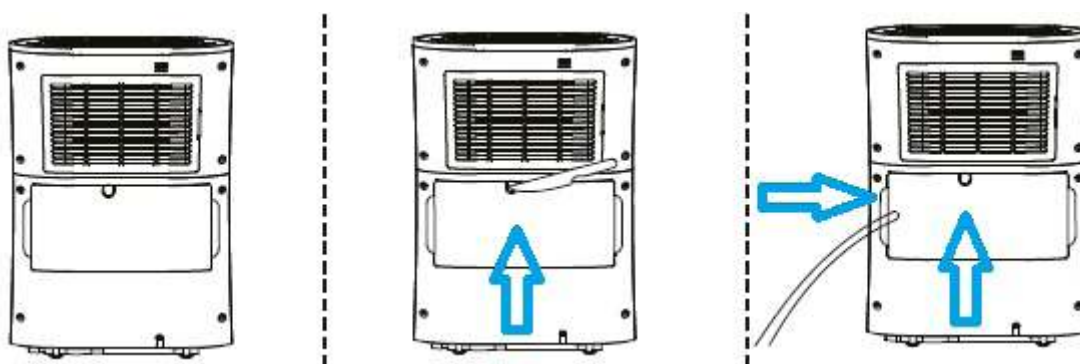

Apkope

Mitruma savācēja Clean Air Optima[®] korpusa tīrīšana

1. Izslēdziet ierīci un izvelciet kontaktdakšu no kontaktligzdas.
2. Izmantojiet mīkstu un mitru drānu, lai notīrītu ierīci. Neizmantojiet ķīmiskus šķīdinātājus, piemēram, benzolu, spirtu vai benzīnu.
3. Pārliecinieties, ka ierīcē neiekļūst **ūdens**, nesmidziniet uz tās ūdeni.

Filtru nomaiņa

Clean Air Optima CA-704 / CA-707 ir aprīkots ar filtra kalpošanas laika uzraudzības mehānismu, kas signalizē, ka filtrs (**HEPA un aktīvās ogles filtrs**) ir jānomaina pēc 500 darba stundām.

Lai parādītu, ka filtrs ir jānomaina, gaisa sausinātājs izstaro dubultu nulles  indikatoru. Atiestatiet filtra taimeru, aptuveni nospiežot un turot veļas režīms pogu 3 sekundes. Ja indikators nodziest, taimeris ir veiksmīgi atiestatīts.

Atkarībā no lietošanas **aktīvās ogles filtra** un **True HEPA H13 filtra** darbmužs ir aptuveni 3–6 mēneši. **Priekšfiltrs** un **UV-C lampa** ir lietojami pastāvīgi, nomaiņa nav nepieciešama.

Izņemiet filtrus no filtra rāmja nodalījuma. Pēc filtra nomaiņas vai filtra tīrīšanas ievietojiet filtrus atpakaļ filtra rāmja nodalījumā un uzstādiet atpakaļ ierīcē; skatiet attēlu zemāk.

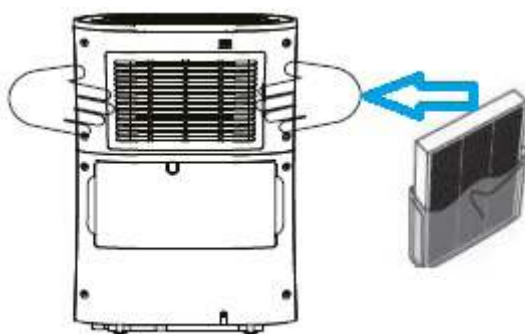

Filtra tīrīšana

Vislabākais efekts, lai nodrošinātu ilgāku filtru kalpošanas laiku, tiek sasniegts, tīrot filtrus reizi mēnesī. Ja iekštelpu gaiss ir ļoti piesārņots, mēs iesakām filtrus tīrīt biežāk — aptuveni reizi divās nedēļās.

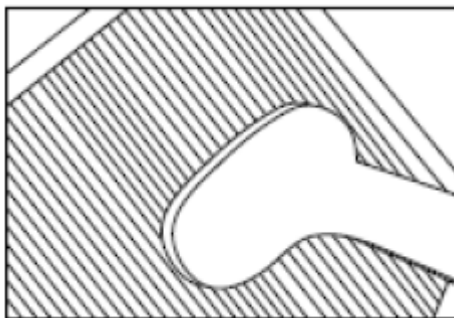

Iztīriet **priekšfiltru**, **aktīvās ogles filtru** un **True HEPA H13 filtru rūpīgi**, izmantojot suku vai putekļsūcēju. Tādējādi no filtriem var iztīrīt tādas lielākās putekļu daļiņas kā šķiedras, matus un dzīvnieku ādas daļiņas.

Telpas temperatūra darbības laikā paaugstinās

Clean Air Optima[®] mitruma savācējam nav dzesēšanas funkcijas. Tā darbības laikā ierīce izstaros siltumu un paaugstinās telpas temperatūru par 1 °C līdz 4 °C.

Mitruma savākšanas jauda

Tālāk redzamajā attēlā ir norādīta mitruma savācēja Clean Air Optima[®] jauda. Atšķirīgas temperatūras un relatīvā mitruma dēļ mitruma savācējam var būt atšķirīga mitruma savākšanas jauda.

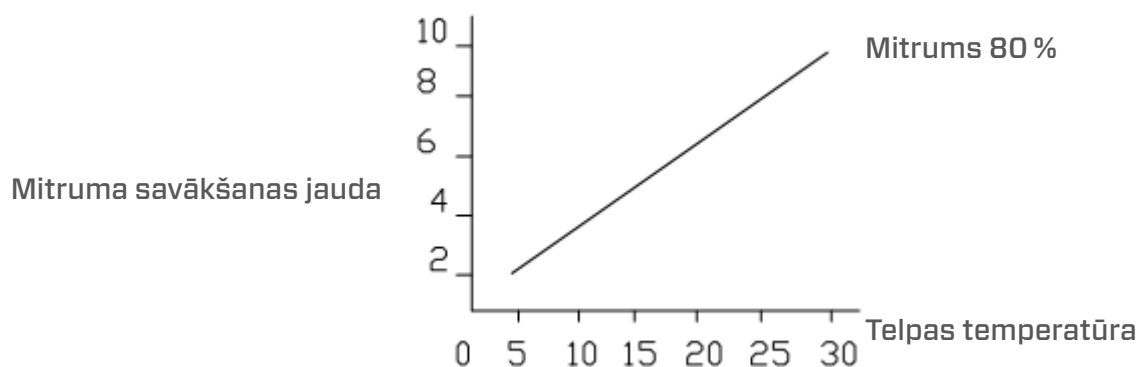

Brīdinājums!

Nebojājiet filtrus, tie nedrīkst būt saplaisājuši. Bojāti filtri ir jānomaina.

Nekad nemitriniet un neskalojiet filtrus (spēkā tikai **aktīvās ogles filtram** un **True HEPA H13 filtram**) ar ūdeni. Filtri, kas izskaloti ar ūdeni, ir jānomaina.

Pazīmes, kas liecina, ka izmantotie filtri ir jānomaina (tikai **aktīvās ogles filtram** un **True HEPA H13 filtram**)

Palielināta skaņa, samazināta gaisa plūsma, nosprostoti filtri, izteiktākas smakas. Filtri jāaizstāj ar jauniem filtriem, kad True HEPA H13 filtrs maina krāsu no baltas uz pelēku vai melnu. Ja True HEPA H13 filtrs joprojām ir balts, filtra nomaiņa NAV nepieciešama.

Kā pasūtīt filtrus:

sazinieties ar **Clean Air Optima[®] klientu apkalpošanas dienestu** pa tālr. + 31 (0) 742670145 vai apmeklējiet mūsu tīmekļa veikalu: <https://www.cleanairoptima.com/accessoires/mg/44/>

Clean Air Optima[®] mitruma savācēja uzglabāšana

Ja mitruma savācējs ilgāku laiku netiks izmantots, rīkojieties šādi:

1. Pilnībā iztukšojiet ūdens tvertni un pārļiecinieties, ka tajā nav palicis ūdens.
2. Atvienojiet ierīci no strāvas avota un saritiniet strāvas padeves vadu.
3. Izņemiet un iztīriet filtrus. Pēc tīrīšanas ievietojiet filtrus atpakaļ ierīcē.
4. Uzglabājiet mitruma savācēju vēsā, sausā vietā, kas nav pakļauta tiešiem saules stariem, pārmērīgi augstai vai zema temperatūrai un lielam putekļu daudzumam.

Problēmu novēršana

Tālāk ir sniegti norādījumi to problēmu novēršanai, kas var rasties, lietojot mitruma savācēju Clean Air Optima® CA-704 / CA-707.

Problēma	Iespējamais cēlonis	Risinājums
Ierīce neieslēdzas	Elektrības kabelis nav atbilstoši pievienots	Pareizi ievietojiet elektrības kabeļa kontaktspraudni un kontaktligzdā
	Ūdens tvertne ir pilna vai nav pareizi ievietota	Iztukšojiet ūdens tvertni un ievietojiet to pareizi
Nefektīva mitruma savākšana	Filtrus bloķē putekļi	Iztīriet vai nomainiet filtrus
	Gaisa ieplūdes vai izplūdes atvere ir bloķēta	Notīriet gaisa ieplūdes un izplūdes atveres
	Iestatītais mitruma līmenis ir augstāks, nekā apkārtējās vides mitruma līmenis	Iestatiet mitruma līmeni, kas ir vismaz 5% zemāks par apkārtējās vides mitruma līmeni
	Mitruma savācējs darbojas nepārtrauktas gaisa attīrīšanas REŽĪMĀ	Mainiet darbības REŽĪMU
Troksnis	Ierīce ir uzstādīta šķībi	Pārliecinieties, ka ierīce ir uzstādīta taisni
	Filtri ir bloķēti	Iztīriet vai nomainiet filtrus
Darbība apstājas mitruma savākšanas laikā	Telpas temperatūra ir augstāka nekā izmantojamā darba temperatūra	Mitruma savākšanas darbība tiks automātiski uzsākta, kad temperatūra pazemināsies
Izmazgātā veļa nav izžuvusi.	Telpas temperatūra ir pārāk zema	Izmazgātu veļu ir grūti izžāvēt zemā temperatūrā

BRĪDINĀJUMS!

Ja iepriekš sniegtie risinājumi neļauj novērst problēmu, lūdzu, sazinieties ar Clean Air Optima[®] tehniskā atbalsta dienestu pa jūsu reģiona tālruna numuru. Nemēģiniet izjaukt, atkārtoti salikt vai labot ierīci, jo tādējādi garantija var tikt anulēta.

CA-704 specifikācijas

Modelis

Piemērots telpām līdz:
Nominālais spriegums
Nominālā jauda
Ventilatora jauda
Mitruma savākšanas jauda
Darba temperatūras diapazons
Ūdens tvertne
Gaisa attīrīšanas metode:

Filtra veiktspēja
Negatīvie joni
Trokšņa līmenis
Drenāžas šļūtene
Izmēri
Svars
Krāsa
Aukstumaģents
Atbilst ES regulām

CA-704

40 m²/100 m³/430 pēdas²
220–240 V, 50 Hz
165 W
180 m³/h
12 litri dienā 30 °C temperatūrā, ja RM ir 80 %
5 °C–32 °C
4 litri
priekšfiltrs, aktīvās ogles filtrs, True HEPA H13 filtrs,
UV-C lampa, jonizators
99,97 %, sterilizācijas līmenis 99,9 %
> 3 000 000 joni/cm²
Kluss ventilators < 38 dB(A) Zems/42 dB (A) Augsts
1 metri
580 × 380 × 205mm
13,3kg
Melnā/balta
R290/50 g
CE/WEEE/RoHS

CA-707 specifikācijas

Modelis

Piemērots telpām līdz:
Nominālais spriegums
Nominālā jauda
Ventilatora jauda
Mitruma savākšanas jauda
Darba temperatūras diapazons
Ūdens tvertne
Gaisa attīrīšanas metode:

Filtra veiktspēja
Negatīvie joni
Trokšņa līmenis
Drenāžas šļūtene
Izmēri
Svars
Krāsa
Aukstumaģents
Atbilst ES regulām

CA-707

70 m²/175 m³/750 pēdas²
220–240 V, 50 Hz
270W
180 m³/h
20 litri dienā 30 °C temperatūrā, ja RM ir 80 %
5 °C–32 °C
4 litri
priekšfiltrs, aktīvās ogles filtrs, True HEPA H13 filtrs,
UV-C lampa, jonizators
99,97 %, sterilizācijas līmenis 99,9 %
> 3 000 000 joni/cm²
Kluss ventilators < 39 dB(A) Zems/42 dB (A) Augsts
1 metri
580 × 380 × 205mm
13,8kg
Melnā/balta
R290/75g
CE/WEEE/RoHS



Vaicāriet savam mazumtirgotājam vai pašvaldībai aktuālo informāciju attiecībā uz ierīces iepakojuma izmešanu.



R290

Bīstamība

Dabīgs aukstumaģents propāns (R290)!

Apkope

Garantijas sertifikāts mitruma savācējam Optima[®] Dehumidifier CA-704 / CA-707.

Iegādes datums:

Klienta vārds/nosaukums:

Adrese:

Tālrunis:

E-pasts:

Pārdevēja vārds/nosaukums:

Adrese:

1. Lūdzam pilnībā aizpildīt šo garantijas talonu. Nosūtiet to savam izplatītājam ar rēķinu un ierīci, apmaksājot atpakaļsūtīšanu un izmantojot oriģinālo iepakojumu. Pārliecinieties, vai atpakaļsūtīšanas izdevumi ir apmaksāti pienācīgā apmērā.
2. Lūdzu, iekļaujiet īsu bojājuma, kļūmes vai nepareizas darbības aprakstu, kā arī aprakstiet apstākļus, kādos šīs problēmas radās.

Pirms mitruma savācējs **Clean Air Optima[®] Dehumidifier CA-704 / CA-707** tiek izvests no rūpnīcas, tam tiek veiktas stingras pārbaudes. Ja divu gadu laikā no iegādes brīža ierīce nedarbojas atbilstoši specifikācijām ražotāja trūkuma dēļ, pircējs var saņemt bezmaksas labošanu vai daļu nomaiņu, uzrādot šo garantiju (ja ierīces un/vai daļu defekts vai bojājums rodas normālos darbības apstākļos). Uz ko attiecas garantija: visas detaļām, kurām ir materiāla vai ražošanas defekts. Cik ilgi: divus gadus no iegādes datuma. Kā rīkosimies: veiksīm remontu vai nomainīsim visas bojātas detaļas.

Citi nosacījumi

Šīs garantijas nosacījumi aizstāj jebkuru citu rakstisku, skaidri izteiktu vai domātu, rakstisku vai mutisku garantiju, tostarp jebkādu garantiju attiecībā uz atbilstību kvalitātei vai konkrētam mērķim. Ražotāja maksimālais atbildības apmērs nepārsniedz reālo par produktu samaksāto maksu. Ražotājs nekādā gadījumā nav atbildīgs par speciālu, netīšu, izrietošu vai netiešu kaitējumu. Šī garantija neattiecas uz defektu, ja mēs esam noteikuši, ka tas radies nepareizas vai neatbilstošas lietošanas vai apkopes, nepareizas montāžas, negadījuma, dabas katastrofu, neatbilstoša iepakojuma vai nesankcionētu manipulāciju, izmaiņu vai modifikāciju rezultātā. Šī garantija nav derīga, ja etiķete, uz kuras ir sērijas numurs, ir noņemta vai sabojāta.

Paldies, ka iepazināties ar šiem norādījumiem!



Dalieties savās atsauksmēs par Clean Air Optima®
mitruma savācēju CA-704 / CA-707 vietnē:
www.cleanairoptima.com



Lai skatītu bieži uzdotos jautājumus par CA-704 / CA-707, apmeklējiet vietni
www.cleanairoptima.com un meklējiet CA-704 / CA-707.

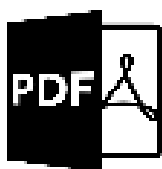

Lejupielādēt PDF lietošanas pamācību:
www.cleanairoptima.com/info/manuals



Skatiet visu Clean Air Optima® izstrādājumu
animācijas videoklipus vietnē
www.youtube.com

Clean Air Optima International B.V. | David Ricardostraat 9-7 / 9-9 | 7559 SH Hengelo (ov)
Nīderlande | Tālrunis: +31 (0) 74 - 2670145

Clean Air Optima Germany GmbH | Enschedestraße 14 | 48529 Nordhorn | Vācija
Tālrunis: +49 (0) 5921 879-121

E-pasts: info@cleanairoptima.com

Tīmekļa vietne: www.cleanairoptima.com

A guarantee for healthy indoor air quality!



Designed in Germany

© 2022 Clean Air Optima®, All rights reserved, Made in P.R.C.

More info:
www.cleanairoptima.com



Trademarks owned by: Clean Air Optima Germany GmbH,
Enschedestraße 14, 48529 Nordhorn, Germany