

MEDION®

**Bedienungsanleitung
User Manual
Handleiding
Notice d'utilisation
Manual de instrucciones
Istruzioni per l'uso**



**Bluetooth® Trolley Party Lautsprecher
Bluetooth® Trolley Party Speaker
Bluetooth® verrijdbare partyluidspreker
Haut-parleur de fête trolley Bluetooth®
Altavoz portátil Bluetooth® para
fiestas**

MEDION® LIFE® P61988 (MD 43988)

Inhaltsverzeichnis

1.	Informationen zu dieser Bedienungsanleitung	5
1.1.	Zeichenerklärung	5
2.	Bestimmungsgemäßer Gebrauch	6
3.	Sicherheitshinweise	7
3.1.	Aufstellungsort	8
3.2.	Stromversorgung	9
3.3.	Umgebungstemperatur	10
3.4.	Bei Störungen	11
4.	Lieferumfang	11
5.	Geräteübersicht	12
5.1.	Oberseite	12
5.2.	Vorderseite	14
5.3.	Rückseite	15
6.	Inbetriebnahme	15
6.1.	Gerät aufstellen	15
6.2.	Trolley-Funktion	15
6.3.	Netzbetrieb - Netzkabel anschließen	15
6.4.	Interner Akku	16
6.5.	Gerät einschalten/ausschalten	16
7.	Anschlussmöglichkeiten	17
7.1.	AUX IN-Modus	17
7.2.	USB-Modus	17
7.3.	Bluetooth®-Modus	18
8.	Mikrofon anschließen	19
9.	Gitarre anschließen	19
10.	Wiedergabesteuerung	20
10.1.	Lautstärke einstellen	20
10.2.	Wiedergabe starten/anhalten	20
10.3.	Titelauswahl, Schneller Rück-/Vorlauf	20
11.	Weitere Funktionen und Einstellungen	20
11.1.	Bass-Modus	20
11.2.	Equalizer	20
11.3.	Partylicht	21
11.4.	Ordnerauswahl bei MP3-Dateien	21
11.5.	Externes Gerät über den USB-Anschluss laden	21
11.6.	Zwei Party-Lautsprecher über „True Wireless Stereo“ miteinander verbinden	21
12.	Akku zur Entsorgung entnehmen	22
13.	Fehlerbehebung	24
14.	Reinigung	25

15.	Lagerung bei Nichtbenutzung	25
16.	EU Konformitätsinformation	25
17.	Informationen zu Markenzeichen	25
18.	Entsorgung.....	26
19.	Technische Daten.....	26
	19.1. Informationen zum Bluetooth®	27
20.	Serviceinformationen	28
21.	Impressum.....	31
22.	Datenschutzerklärung	32

1. Informationen zu dieser Bedienungsanleitung



Vielen Dank, dass Sie sich für unser Produkt entschieden haben. Wir wünschen Ihnen viel Freude mit dem Gerät.

Lesen Sie vor Inbetriebnahme die Sicherheitshinweise und die gesamte Anleitung aufmerksam durch. Beachten Sie die Warnungen auf dem Gerät und in der Bedienungsanleitung.

Bewahren Sie die Bedienungsanleitung immer in Reichweite auf. Wenn Sie das Gerät verkaufen oder weitergeben, händigen Sie unbedingt auch diese Bedienungsanleitung aus, da sie ein wesentlicher Bestandteil des Produktes ist.

1.1. Zeichenerklärung

Ist ein Textabschnitt mit einem der nachfolgenden Warnsymbole gekennzeichnet, muss die im Text beschriebene Gefahr vermieden werden, um den dort beschriebenen, möglichen Konsequenzen vorzubeugen.



GEFAHR!

Warnung vor unmittelbarer Lebensgefahr!



WARNUNG!

Warnung vor möglicher Lebensgefahr und/oder schweren irreversiblen Verletzungen!



WARNUNG!

Warnung vor Gefahr durch elektrischen Schlag!



HINWEIS!

Hinweise beachten, um Sachschäden zu vermeiden!



Weiterführende Informationen für den Gebrauch des Gerätes!



Hinweise in der Bedienungsanleitung beachten!

-
- Aufzählungspunkt / Information über Ereignisse während der Bedienung
 - ▶ Auszuführende Handlungsanweisung
 - Auszuführende Sicherheitshinweise



Mit diesem Symbol markierte Produkte erfüllen die Anforderungen der EG-Richtlinien.

Schutzklasse II

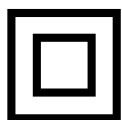

Elektrogeräte der Schutzklasse II sind Elektrogeräte die durchgehend doppelte und/oder verstärkte Isolierung besitzen und keine Anschlussmöglichkeiten für einen Schutzleiter haben. Das Gehäuse eines isolierstoffumschlossenen Elektrogerätes der Schutzklasse II kann teilweise oder vollständig die zusätzliche oder verstärkte Isolierung bilden.



Symbol für Gleichstrom



Symbol für Wechselstrom

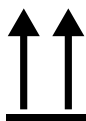

Zeigt die korrekte aufrechte Position der Transportverpackung an.

2. Bestimmungsgemäßer Gebrauch

Dies ist ein Gerät der Unterhaltungselektronik.

Der Party-Lautsprecher dient der Wiedergabe von Audiomaterial, welches via USB, Bluetooth® oder AUX IN zugespielt werden kann. Der Party-Lautsprecher kann auch als Karaoke-System oder als Durchsageverstärker verwendet werden.

Bitte beachten Sie, dass im Falle des nicht bestimmungsgemäßen Gebrauchs die Haftung erlischt:

Beachten Sie alle Informationen in dieser Bedienungsanleitung, insbesondere die Sicherheitshinweise. Jede andere Bedienung gilt als nicht bestimmungsgemäß und kann zu Personen- oder Sachschäden führen.

3. Sicherheitshinweise



WARNUNG!

Verletzungsgefahr!

Es besteht Verletzungsgefahr für Kinder und Personen mit verringerten physischen, sensorischen oder mentalen Fähigkeiten (beispielsweise teilweise behinderte, ältere Personen mit Einschränkungen ihrer physischen und mentalen Fähigkeiten) oder Mangel an Erfahrung und Wissen (beispielsweise ältere Kinder).

- Bewahren Sie das Gerät und das Zubehör an einem für Kinder unerreichbaren Platz auf.
- Das Gerät kann von Kindern ab 8 Jahren sowie von Personen mit reduzierten physischen, sensorischen oder mentalen Fähigkeiten oder Mangel an Erfahrung und/oder Wissen benutzt werden, wenn sie beaufsichtigt werden oder bezüglich des sicheren Gebrauchs des Gerätes unterwiesen wurden und die daraus resultierenden Gefahren verstanden haben.
- Kinder dürfen nicht mit dem Gerät spielen.
- Reinigung und Benutzer-Wartung dürfen nicht durch Kinder durchgeführt werden, es sei denn, sie sind älter als 8 Jahre und beaufsichtigt.
- Kinder jünger als 8 Jahre sind vom Gerät und der Anschlussleitung fernzuhalten.
- Bauen Sie das Gerät nicht ohne unsere Zustimmung um und verwenden Sie keine nicht von uns genehmigten oder gelieferten Zusatzgeräte.
- Verwenden Sie nur von uns gelieferte oder genehmigte Ersatz- und Zubehörteile.



GEFAHR!

Erstickungsgefahr!

Es besteht Erstickungsgefahr durch Verschlucken oder Einatmen von Kleinteilen oder Folien.

- Halten Sie die Verpackungsfolie von Kindern fern.
- Lassen Sie Kinder nicht mit dem Verpackungsmaterial spielen.
- Verpackungsmaterial ist kein Spielzeug!

3.1. Aufstellungsort



GEFAHR!

Stromschlaggefahr!

Es besteht die Gefahr eines elektrischen Schlags durch stromführende Teile.

- Stellen Sie keine mit Flüssigkeit gefüllten Gefäße, wie z. B. Vasen, auf oder in die Nähe des Gerätes und des Netzkabels. Das Gefäß kann umkippen und die Flüssigkeit kann die elektrische Sicherheit beeinträchtigen.
- Schützen Sie das Gerät und alle angeschlossenen Geräte vor Feuchtigkeit, Tropf- und Spritzwasser. Vermeiden Sie Staub, Hitze und direkte Sonneneinstrahlung, um Betriebsstörungen zu verhindern.
- Stellen Sie keine Gegenstände auf die Kabel, da diese sonst beschädigt werden könnten.



WARNUNG!

Brandgefahr!

Eine unzureichende Luftzirkulation kann zu Wärmestau und somit zu Feuer führen.

- Achten Sie auf eine ausreichende Belüftung des Gerätes. Halten Sie ausgehend von der Geräterückwand min. 5 cm und von beiden Seiten min. 1 cm Abstand zu Wänden oder anderen Gegenständen ein.
- Bedecken Sie das Gerät nicht mit Gegenständen (Zeitschriften, Decken, etc.), um zu große Erwärmung zu vermeiden.

-
- Stellen Sie keine offenen Brandquellen, wie z.B. brennende Kerzen auf bzw. in die Nähe der Geräte.
 - Benutzen Sie das Gerät nicht in explosionsgefährdeten Bereichen. Hierzu zählen z. B. Tankanlagen, Kraftstofflagerbereiche oder Bereiche, in denen Lösungsmittel verarbeitet werden. Auch in Bereichen mit teilchenbelasteter Luft (z. B. Mehl- oder Holzstaub) darf dieses Gerät nicht verwendet werden.



HINWEIS!

Beschädigungsgefahr!

Geräteschaden durch unsachgemäßen Umgang mit dem Gerät.

- Stellen und betreiben Sie alle Komponenten auf einer stabilen, ebenen und vibrationsfreien Unterlage, um Stürze des Geräts zu vermeiden. Einige aggressive Möbellacke können die Gummifüße der Geräte angreifen. Stellen Sie das Gerät ggf. auf eine Unterlage.
- Halten Sie mindestens einen Meter Abstand von hochfrequenten und magnetischen Störquellen (Fernsehgerät, anderen Lautsprecherboxen, Mobiltelefon usw.), um Funktionsstörungen zu vermeiden.
- Setzen Sie das Gerät keinen extremen Bedingungen aus. Zu vermeiden sind:
 - Hohe Luftfeuchtigkeit oder Nässe
 - Extrem hohe oder tiefe Temperaturen
 - Direkte Sonneneinstrahlung
 - Offenes Feuer

3.2. Stromversorgung

- Betreiben Sie das Gerät nur an geerdeten Steckdosen mit 100-240 V ~ 50/60 Hz. Wenn Sie sich der Stromversorgung am Aufstellungsort nicht sicher sind, fragen Sie beim betreffenden Energieversorger nach.
- Die Steckdose muss sich in der Nähe des Gerätes befinden und leicht zugänglich sein.

-
- Verlegen Sie die Kabel so, dass niemand darauf treten oder darüber stolpern kann.
 - Um die Stromversorgung zu Ihrem Gerät zu unterbrechen, ziehen Sie den Netzstecker des Geräts aus der Steckdose. Halten Sie beim Abziehen immer den Netzstecker selbst fest. Ziehen Sie nie an der Leitung, um Beschädigungen zu vermeiden.
 - Alle Multimediageräte, die an das Gerät angeschlossen werden, müssen den Anforderungen der Niederspannungsrichtlinie entsprechen.
 - Trennen Sie das Gerät bei Gewitter oder längerer Nichtbenutzung vom Stromnetz.

3.3. Umgebungstemperatur

- Das Gerät kann bei einer Umgebungstemperatur von 0 °C bis +35 °C betrieben werden.
- Im ausgeschalteten Zustand kann das Gerät bei -20 °C bis +60 °C gelagert werden.
- Betreiben Sie das Gerät nur im Trockenen.



GEFAHR! Stromschlaggefahr!

Bei großen Temperatur- oder Feuchtigkeitsschwankungen kann es durch Kondensation zur Feuchtigkeitsbildung innerhalb des Gerätes kommen, die einen elektrischen Kurzschluss verursachen kann.

- Warten Sie nach einem Transport des Gerätes solange mit der Inbetriebnahme, bis es die Umgebungstemperatur angenommen hat.

3.4. Bei Störungen

- Überprüfen Sie das Gerät und seine Zubehörteile vor jedem Gebrauch auf eventuelle Beschädigungen.
- Verwenden Sie den Party-Lautsprecher und das Netzkabel nicht, wenn diese Beschädigungen, Rauchentwicklungen oder ungewöhnliche Betriebsgeräusche aufweisen. Trennen Sie gegebenenfalls unverzüglich die Stromversorgung.
- Versuchen Sie auf keinen Fall, ein Geräteteil selbst zu öffnen und/oder zu reparieren. Es besteht die Gefahr eines elektrischen Schlags.
- Wenden Sie sich im Störungsfall an unser Service Center.

4. Lieferumfang



GEFAHR!

Erstickungsgefahr!

Verpackungsfolien können verschluckt oder unsachgemäß benutzt werden, daher besteht Erstickungsgefahr!

- Alle verwendeten Verpackungsmaterialien (Säcke, Polystyrolstücke usw.) nicht in der Reichweite von Kindern lagern.
- Kinder nicht mit dem Verpackungsmaterial spielen lassen.
- Verpackungsmaterial ist kein Spielzeug!

Bitte überprüfen Sie die Vollständigkeit der Lieferung und benachrichtigen Sie uns bitte innerhalb von 14 Tagen nach dem Kauf, falls die Lieferung nicht komplett ist.



Mit dem von Ihnen erworbenen Paket haben Sie erhalten:



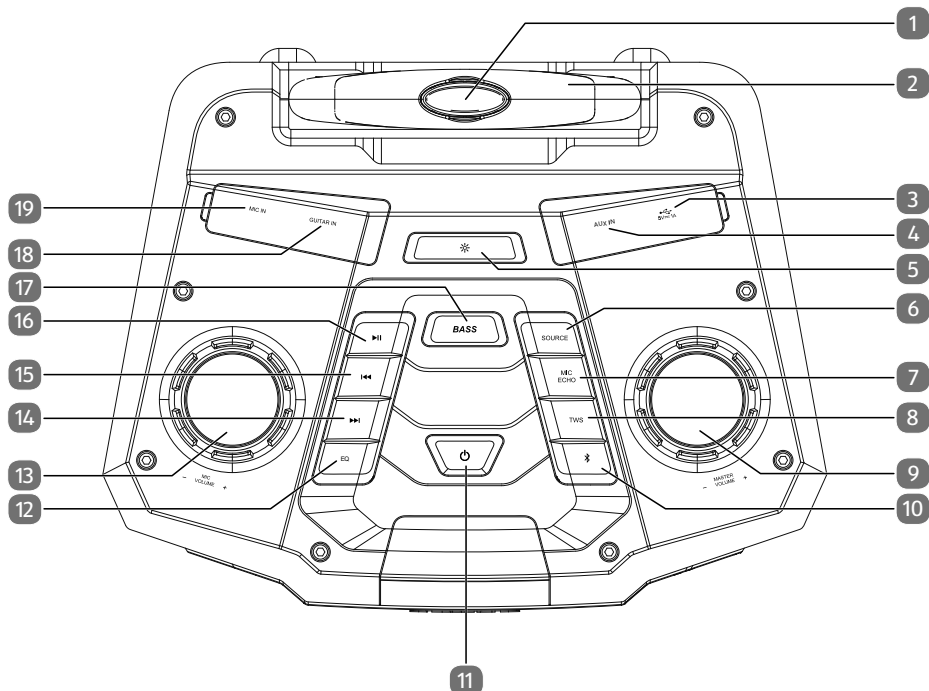

- Party-Lautsprecher
- Netzkabel
- Bedienungsanleitung inkl. Garantiebedingungen

5. Geräteübersicht

5.1. Oberseite



- 1 Arretierungstaste für den Teleskopgriff
- 2 Teleskopgriff
- 3  USB-Anschluss (Ausgangsspannung: 5 V \equiv 1 A)
- 4 **AUX IN** Eingang (3,5 mm Klinke)
- 5  Lichteinstellung wählen
- 6 **SOURCE** Eingangsquelle wählen
- 7 **MIC ECHO** Echo-Soundeffekt für Mikrofon ein-/ausschalten
- 8 **TWS** Einen zweiten MD 43988 über True Wireless Stereo verbinden
- 9 **MASTER VOLUME** Lautstärkeregler
- 10  Bluetooth-Modus auswählen, Bluetooth-Verbindung trennen

-
- 11  Ein-/Ausschalter, Akkuladestand anzeigen
 - 12 **EQ** Equalizer-Einstellung
 - 13 **MIC VOLUME** Mikrofon-Lautstärkeregler
 - 14  nächsten Titel wiedergeben
 - 15  vorherigen Titel wiedergeben
 - 16  Audiowiedergabe starten/anhalten
 - 17 **BASS** Bass-Effekt ein-/ausschalten
 - 18 **GUITAR IN** Gitarreneingang (6,3 mm Klinke)
 - 19 **MIC IN** Mikrofoneingang (6,3 mm Klinke)

DE

EN

NL

FR

ES

IT

5.2. Vorderseite

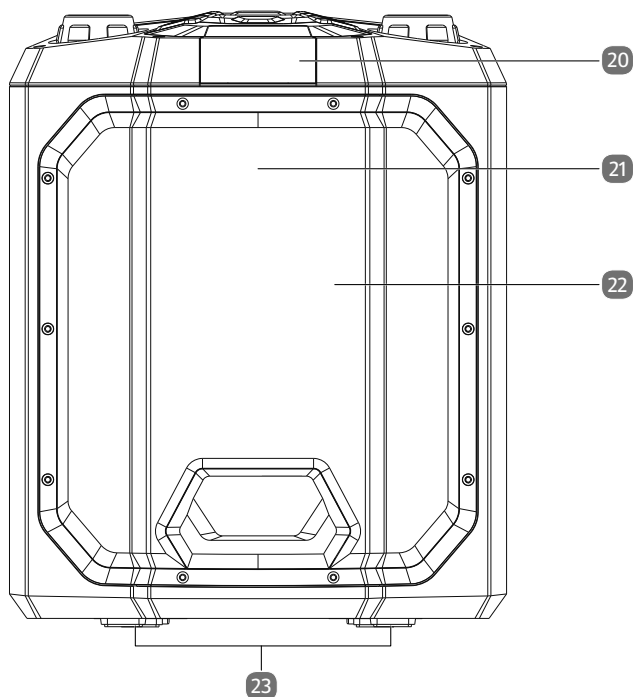

- 20 Display
- 21 Lautsprecher
- 22 LED-Licht
- 23 Standfüße

5.3. Rückseite

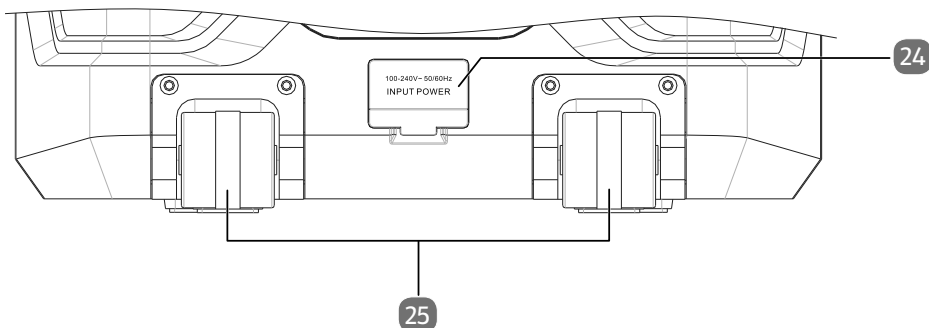

24 **INPUT POWER** Stromanschluss (100-240V~50/60Hz)

25 Laufrollen

6. Inbetriebnahme

6.1. Gerät aufstellen

- ▶ Stellen Sie den Party-Lautsprecher auf eine ebene, feste Oberfläche. Einige aggressive Möbellacke können die Gummifüße des Gerätes angreifen. Stellen Sie das Gerät ggf. auf eine feste Unterlage.

6.2. Trolley-Funktion

Die eingebaute Trolley-Funktion dient dem vereinfachten Transport des Party-Lautsprechers.

- ▶ Drücken und halten Sie die Arretierungstaste und ziehen Sie den Teleskopgriff nach oben, bis dieser hörbar in der obersten Position einrastet.

Sie können den Party-Lautsprecher nun auf den integrierten Laufrollen am Teleskopgriff hinter sich herziehen.

6.3. Netzbetrieb - Netzkabel anschließen

- ▶ Schließen Sie das mitgelieferte Netzanschlusskabel an der **INPUT POWER**-Buchse (100-240V~50/60Hz) des Gerätes an.
- ▶ Verbinden Sie den Stecker des Netzkabels mit einer gut zugänglichen Netzsteckdose (siehe „3.2. Stromversorgung“ auf Seite 9).

6.4. Interner Akku

Sobald der Party-Lautsprecher mit einer Netzsteckdose verbunden ist, lädt sich der intern verbaute Akku automatisch auf.

Wenn der Party-Lautsprecher eingeschaltet und mit einer Netzsteckdose verbunden ist, können Sie sich durch Drücken der Taste  den aktuellen Ladestand des Akkus im Gerätedisplay anzeigen lassen.

Der aktuelle Ladestand wird in vier Stufen dargestellt:

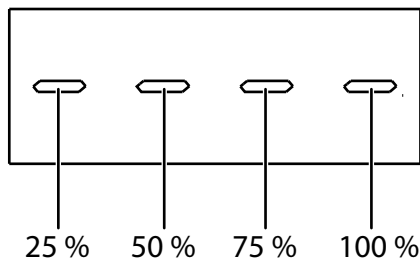

Während des Aufladens blinkt der dem Ladestand entsprechende Ladebalken (**s. Abb.**). Ist der Akku vollständig aufgeladen, leuchten alle vier Ladebalken konstant.

Wird nur noch ein Ladebalken angezeigt, sollten Sie den Party-Lautsprecher zeitnah mit einer Netzsteckdose verbinden, um das Gerät weiterhin betreiben zu können.

6.5. Gerät einschalten/ausschalten

- ▶ Drücken und halten Sie die Taste  für ca. 3 Sekunden, um den Party-Lautsprecher einzuschalten.

Im Gerätedisplay erscheint **ON**.

Das Gerät startet im zuletzt gewählten Betriebsmodus.

- ▶ Drücken und halten Sie die Taste  erneut für ca. 3 Sekunden, um das Gerät in den Standby-Modus zu versetzen.

Im Gerätedisplay erscheint **OFF**.



Im Standby-Modus wird der Akku bis zur Vollständigkeit geladen. Der Party-Lautsprecher verbraucht auch danach weiterhin eine geringe Menge Strom.

- ▶ Ziehen Sie den Netzstecker ab, um das Gerät komplett auszuschalten.





Der Party-Lautsprecher schaltet automatisch in den Standby-Modus, wenn innerhalb eines Zeitraums von 15 Minuten keine Bedienung oder Audiowiedergabe erfolgt.

- ▶ Drücken und halten Sie die Taste  für ca. 3 Sekunden, um das Gerät aus dem Standby-Modus heraus wieder einzuschalten.

7. Anschlussmöglichkeiten

7.1. AUX IN-Modus

Über den **AUX IN**-Anschluss können Sie externe Wiedergabegeräte mit einem eingebauten Verstärker (z. B. CD-Player oder MP3-Player) mit dem Party-Lautsprecher verbinden.

- ▶ Schalten Sie den Party-Lautsprecher zunächst durch Drücken der Taste  in den Standby-Modus.
- ▶ Schalten Sie Ihr externes Gerät aus.
- ▶ Stecken Sie das eine Ende eines 3,5 mm Klinkenkabels (nicht im Lieferumfang enthalten) in den **AUX IN**-Anschluss am Party-Lautsprecher.
- ▶ Verbinden Sie das andere Ende des Kabels mit Ihrem externen Gerät.
- ▶ Schalten Sie Ihr externes Gerät ein.
- ▶ Schalten Sie den Party-Lautsprecher durch Drücken der Taste  ein.
- ▶ Drücken Sie die Taste **SOURCE** mehrmals, bis **AUX** im Display angezeigt wird.
- ▶ Starten Sie die Audiowiedergabe an Ihrem externen Gerät.

Das Audiosignal Ihres externen Gerätes wird jetzt über den Party-Lautsprecher wiedergegeben.

Die Wiedergabesteuerung erfolgt über die entsprechenden Tasten am Party-Lautsprecher (s. „10. Wiedergabesteuerung“ auf Seite 20).

7.2. USB-Modus

- ▶ Stecken Sie den USB-Speicher in den USB-Anschluss am Party-Lautsprecher.
- ▶ Drücken Sie die Taste **SOURCE**, bis **USB** im Display angezeigt wird.

Die Audiowiedergabe startet automatisch.

Die Wiedergabesteuerung erfolgt über die entsprechenden Tasten am Party-Lautsprecher (s. „10. Wiedergabesteuerung“ auf Seite 20).



Beachten Sie für den Anschluss von USB-Speichern folgende Hinweise:

- Aufgrund der zahlreichen verschiedenen Dateisysteme und Dateiformate kann die Funktion von angeschlossenen Speichermedien nicht garantiert werden.
- Je nach Größe des Datenträgers kann es länger dauern, bis das System erkannt wird.
- Unterstützte Dateisysteme sind FAT16 und FAT32; das unterstützte Dateiformat ist MP3.
- Externe Festplatten werden nicht unterstützt.

7.3. Bluetooth®-Modus

Der Bluetooth-Modus ermöglicht den kabellosen Empfang von Audiosignalen von einem externen, Bluetooth-fähigen Audioausgabegerät. Achten Sie darauf, dass der Abstand zwischen beiden Geräten nicht größer als 10 Meter sein sollte.



Es kann immer nur ein Bluetooth-Gerät zur gleichen Zeit mit dem Party-Lautsprecher gekoppelt werden.

7.3.1. Bluetooth-fähiges Audioausgabegerät koppeln

Um ein Bluetooth-fähiges Audioausgabegerät mit dem Party-Lautsprecher zu koppeln, gehen Sie wie folgt vor:

- ▶ Schalten Sie die Bluetooth-Funktion an Ihrem Audioausgabegerät ein.
- ▶ Schalten Sie den Party-Lautsprecher ein und wählen Sie mit der **SOURCE** Taste den Bluetooth-Modus aus. Alternativ gelangen Sie auch durch Drücken der Taste  in den Bluetooth-Modus.

Im Display wird **BT** angezeigt. Der Party-Lautsprecher befindet sich nun im Suchmodus.

- ▶ Führen Sie die Kopplung beider Geräte an Ihrem Audioausgabegerät durch.



Informationen über die Bluetooth-Funktion Ihres Audioausgabegeräts entnehmen Sie ggf. der dazugehörigen Bedienungsanleitung.

Der Gerätenamen des Partysoundsystems **MD43988** wird in der Geräteliste an Ihrem Audioausgabegerät angezeigt, sobald das Signal gefunden wurde.

- ▶ Falls eine Passworтеingabe für die Kopplung erforderlich ist, geben Sie **0000** ein. Die Kopplung beider Geräte ist abgeschlossen, wenn ein Signalton am Party-Lautsprecher ertönt.
- ▶ Starten Sie nun die Audiowiedergabe an Ihrem externen Gerät oder drücken Sie zum Start der Wiedergabe die Taste **▶II** am Party-Lautsprecher.

Die Wiedergabesteuerung kann sowohl über die entsprechenden Tasten am Party-Lautsprecher (s. „10. Wiedergabesteuerung“ auf Seite 20) als auch über das externe Gerät erfolgen.



Der Party-Lautsprecher versucht stets automatisch sich mit dem zuletzt via Bluetooth verbundenen Audioausgabegerät zu verbinden.

- ▶ Um eine bestehende Bluetooth-Verbindung zu trennen, drücken und halten Sie im Bluetooth-Modus die Taste .

Nach der Trennung erscheint **NO BT** im Display. Der Party-Lautsprecher befindet sich nun wieder im Suchmodus und Sie können eine neue Gerätekopplung durchführen.

8. Mikrofon anschließen

Ein Mikrofon lässt sich in jedem Betriebsmodus nutzen.

Um ein Mikrofon (nicht im Lieferumfang enthalten) an den Party-Lautsprecher anzuschließen, gehen Sie wie folgt vor:

- ▶ Schalten Sie den Party-Lautsprecher ggf. in den Standby-Modus.
- ▶ Stecken Sie das Mikrofongabel in die Mikrofongabelbuchse **MIC IN** am Party-Lautsprecher.
- ▶ Stellen Sie mit dem Regler **MIC VOLUME** die gewünschte Mikrofonlautstärke ein.
- ▶ Drücken Sie die Taste **MIC ECHO**, um den Echo-Soundeffekt für das Mikrofon zu aktivieren.
- ▶ Drücken Sie erneut die Taste **MIC ECHO**, um den Echo-Soundeffekt für das Mikrofon zu deaktivieren.



Die Wiedergabe des Audiosignals des Mikrofons ist in jedem Betriebsmodus (AUX IN, USB, BT) möglich.

9. Gitarre anschließen

Um eine Gitarre (nicht im Lieferumfang enthalten) an den Party-Lautsprecher anzuschließen, gehen Sie wie folgt vor:

- ▶ Schalten Sie den Party-Lautsprecher ggf. in den Standby-Modus.
- ▶ Stecken Sie das Gitarrenkabel in die Gitarrenbuchse **GUITAR IN** am Party-Lautsprecher.



Die Wiedergabe des Audiosignals der Gitarre ist in jedem Betriebsmodus (AUX IN, USB, BT) möglich.

Die Gitarrenlautstärke ist automatisch auf der höchsten Stufe eingestellt und kann nicht manuell geändert werden.

10. Wiedergabesteuerung

10.1. Lautstärke einstellen

- ▶ Drehen Sie den Lautstärkeregler **MASTER VOLUME** in Richtung **+**, um die Lautstärke zu erhöhen oder in Richtung **-**, um die Lautstärke zu verringern.

10.2. Wiedergabe starten/anhalten

- ▶ Drücken Sie die Taste **▶||**, um die Wiedergabe von Titeln zu starten.
- ▶ Um die Wiedergabe zu unterbrechen, drücken Sie die Taste **▶||** erneut. Ein weiterer Druck auf diese Taste setzt die Wiedergabe fort.

10.3. Titelauswahl, Schneller Rück-/Vorlauf

- ▶ Drücken Sie die Taste **◀◀**, um zum Anfang des aktuell wiedergegebenen Titels zurückzukehren.
- ▶ Drücken Sie die Taste noch einmal, um zum vorherigen Titel zu springen.
- ▶ Mit der Taste **▶▶** springen Sie direkt zum nächsten Titel.

11. Weitere Funktionen und Einstellungen

11.1. Bass-Modus

- ▶ Drücken Sie die Taste **BASS**, um den entsprechenden Soundeffekt-Modus zu aktivieren.

Im Gerätedisplay erscheint **BASS ON**.

- ▶ Drücken Sie die Taste **BASS** erneut, um den Bass-Modus zu deaktivieren.

Im Gerätedisplay erscheint **BASS OFF**.



11.2. Equalizer

- ▶ Drücken Sie die Taste **EQ** einmal oder mehrfach, um eine der voreingestellten Equalizer-Einstellungen (**POP, BALLAD, FUNK, ROCK, JAZZ, SAMBA**) zu aktivieren.



Im Bass-Modus kann keine weitere Equalizer-Einstellung aktiviert werden.

11.3. Partylicht

- ▶ Drücken Sie die Taste  einmal oder mehrfach, um eine vorinstallierte Lichteinstellung (**LED1** bis **LED7**) zu aktivieren.
- ▶ Halten Sie in den Lichteinstellungen **LED1**, **LED2**, **LED3** die Taste  gedrückt, um eine andere Lichtfarbe für die gewählte Lichteinstellung auszuwählen.
- ▶ Um das Partylicht auszuschalten, drücken Sie die Taste , bis **OFF** im Gerätedisplay angezeigt wird.



Das LED-Licht ist fest verbaut und darf nicht vom Benutzer selbst ausgetauscht werden.

11.4. Ordnerauswahl bei MP3-Dateien

MP3-Dateien können auf dem Speichermedium ggf. in verschiedenen Ordnern abgelegt sein, um einen besseren Überblick zu behalten.

- ▶ Um bei einem MP3-Datenträger den Ordner zu wechseln, drücken und halten Sie die Taste **▶▶I** oder **I◀◀**.

11.5. Externes Gerät über den USB-Anschluss laden

Mithilfe eines passenden USB-Kabels (nicht im Lieferumfang enthalten) können Sie ein externes Gerät (z. B. Smartphone, Fitness-Armband etc.) über den USB-Anschluss des Party-Lautsprechers laden.

Bitte beachten Sie hierzu die Stromausgangsspannung am USB-Port: **5 V** \equiv **1 A**.

11.6. Zwei Party-Lautsprecher über „True Wireless Stereo“ miteinander verbinden

Mithilfe der „True Wireless Stereo“-Funktion („TWS“) haben Sie die Möglichkeit, zwei Party-Lautsprecher des gleichen Typs per Bluetooth® miteinander zu verbinden, um Ihre Audiodateien in Stereo-Qualität wiederzugeben.

Gehen Sie wie folgt vor, um die Lautsprecher per „TWS“ miteinander zu verbinden:

- ▶ Schalten Sie beide Party-Lautsprecher ein.
- ▶ Bringen Sie beide Party-Lautsprecher in den Bluetooth-Modus. Drücken Sie dazu die Taste **SOURCE**, bis **BT** im Display angezeigt wird.
- ▶ Drücken Sie zeitgleich an beiden Party-Lautsprechern die Taste **TWS**.

Im Display wird **PARTY SELECT** angezeigt.

Definieren Sie im nächsten Schritt, welcher Party-Lautsprecher als „**HOST**“, (Hauptlautsprecher) und welcher als „**SLAVE**“ (untergeordneter Lautsprecher) fungieren soll.

- ▶ Drücken Sie die Taste **▶▶I**, um an den Party-Lautsprechern jeweils den „**HOST**“ und den „**SLAVE**“ festzulegen.
- ▶ Warten Sie einige Sekunden, bis die automatische Verbindung der Party-Lautsprecher abgeschlossen ist.

Nach erfolgreicher Verbindung wird im Display der Geräte jeweils **HOST** bzw. **SLAVE** angezeigt.

- ▶ Führen Sie nun wie unter „7.3.1. Bluetooth-fähiges Audioausgabegerät koppeln“ auf Seite 18 beschrieben die Bluetooth-Kopplung Ihres Audioausgabegeräts mit dem „HOST“-Lautsprecher durch.

Nach erfolgreicher Kopplung können Sie nun Ihre Audiodateien über die miteinander verbundenen Party-Lautsprecher in Stereo-Qualität wiedergeben.

12. Akku zur Entsorgung entnehmen



WARNUNG!

Explosions-/Verätzungsgefahr!

Es besteht Explosions- und Verätzungsgefahr bei unsachgemäßem Umgang mit dem Akku.

- Halten Sie den Akku von Kindern fern.
- Halten Sie den entnommenen Akku fern von Hitzequellen (z. B. Heizkörpern) sowie offenem Feuer (z. B. Kerzen). Es besteht Explosionsgefahr!
- Schließen Sie den Akku nicht kurz.
- Zerlegen oder verformen Sie den Akku nicht.
- Ausgetretene Flüssigkeiten dürfen nicht mit der Haut, den Augen oder den Schleimhäuten in Kontakt kommen. Die Flüssigkeit darf keinesfalls verschluckt werden.
- Tragen Sie bei Kontakt mit einem ausgelaufenen Akku immer geeignete Schutzhandschuhe.
- Sollten Sie dennoch mit der Flüssigkeit in Berührung kommen, spülen Sie die betroffenen Stellen mit reichlich klarem Wasser.
- Suchen Sie umgehend einen Arzt auf, wenn Sie Hautveränderungen feststellen oder ein Unwohlsein verspüren.
- Sollten Akkus verschluckt worden sein, melden Sie dies sofort Ihrem Arzt.

**GEFAHR!****Stromschlaggefahr!**

Im Inneren des Gerätes befinden sich stromführende Teile. Es besteht die Gefahr eines elektrischen Schlags.

- Entnehmen Sie den Akku ausschließlich zur Entsorgung des Party-Lautsprechers.
- Vergewissern Sie sich vor der Entnahme, dass der Akku vollständig entladen ist und der Netzstecker vom Gerät abgezogen wurde.
- ▶ Ziehen Sie den Netzstecker aus der Steckdose und den Gerätestecker aus dem Gerät.
- ▶ Lassen Sie den Party-Lautsprecher so lange in Betrieb, bis der Akku vollständig entladen ist, um etwaige Restströme aus dem Gerät zu entfernen.
- ▶ Lösen Sie die 11 Schrauben an der Rückseite des Geräts mit einem Schraubendreher (TX 15) und nehmen Sie die Rückwand ab.
- ▶ Lösen Sie die 4 Schrauben an der Metallplatte über dem Akku mit einem Kreuzschlitzschraubendreher (Gr. 2).
- ▶ Lösen Sie die Steckkontakte des Akkus und entnehmen Sie den Akku aus dem Gerät.
- ▶ Entsorgen Sie den Akku umweltgerecht (siehe „18. Entsorgung“ auf Seite 26).

13. Fehlerbehebung

PROBLEM	MÖGLICHE URSACHE	ABHILFE
Das Gerät lässt sich nicht einschalten.	Das Netzkabel ist nicht richtig angeschlossen.	▶ Überprüfen Sie den korrekten Anschluss des Netzkabels.
Kein Ton	<ul style="list-style-type: none">• Die Lautstärke ist zu gering eingestellt.• Der falsche Betriebsmodus ist ausgewählt.• Nicht unterstütztes Dateiformat.	<ul style="list-style-type: none">▶ Stellen Sie eine höhere Lautstärke ein.▶ Überprüfen Sie an Ihrem externen Audiowiedergabegerät die eingestellte Lautstärke und erhöhen Sie diese ggf.▶ Drücken Sie die Taste SOURCE einmal oder mehrfach, bis der korrekte Abspielmodus entsprechend dem angeschlossenen Gerät im Display angezeigt wird.▶ Verwenden Sie nur Dateien im Format MP3.
MP3-Dateien werden nicht abgespielt.	Die Verbindung zum USB-Stick ist unterbrochen.	▶ Stellen Sie sicher, dass der USB-Stick korrekt eingesteckt ist.

14. Reinigung

- ▶ Bevor Sie das Gerät reinigen, ziehen Sie unbedingt immer zuerst den Netzstecker.
- ▶ Verwenden Sie für die Reinigung nur ein trockenes, weiches Tuch. Benutzen Sie keine chemischen Lösungs- und Reinigungsmittel, weil diese die Oberfläche und/oder die Beschriftungen des Gerätes beschädigen können.
- ▶ Achten Sie darauf, dass keine Flüssigkeit in das Innere des Party-Lautsprechers gelangt.

15. Lagerung bei Nichtbenutzung

- ▶ Wenn Sie das Gerät über einen längeren Zeitraum nicht benutzen, trennen Sie es vom Stromnetz und lagern Sie es an einem trockenen, kühlen Ort.
- ▶ Achten Sie darauf, dass das Gerät vor Staub und extremen Temperaturschwankungen geschützt ist.

16. EU Konformitätsinformation

CE Hiermit erklärt die MEDION AG, dass sich dieses Gerät in Übereinstimmung mit den grundlegenden Anforderungen und den übrigen einschlägigen Bestimmungen befindet:

- RE- Richtlinie 2014/53/EU
- Öko-Design Richtlinie 2009/125/EG
- RoHS-Richtlinie 2011/65/EU.

Die vollständige EU-Konformitätserklärung kann unter www.medion.com/conformity heruntergeladen werden.

17. Informationen zu Markenzeichen

Die Bluetooth® Wortmarke und die Logos sind eingetragene Marken von Bluetooth SIG, Inc. und werden von MEDION unter Lizenz verwendet.

Die USB™ Wortmarke und die Logos sind eingetragene Marken der USB Implementers Forum, Inc. und werden von MEDION unter Lizenz verwendet.

Andere Warenzeichen sind Eigentum ihrer jeweiligen Besitzer.

18. Entsorgung



VERPACKUNG

Ihr Gerät befindet sich zum Schutz vor Transportschäden in einer Verpackung. Verpackungen sind aus Materialien hergestellt, die umweltschonend entsorgt und einem fachgerechten Recycling zugeführt werden können.



GERÄT

Alle mit dem nebenstehenden Symbol gekennzeichneten Altgeräte dürfen nicht im normalen Hausmüll entsorgt werden.

Entsprechend Richtlinie 2012/19/EU ist das Gerät am Ende seiner Lebensdauer einer geordneten Entsorgung zuzuführen.

Dabei werden im Gerät enthaltene Wertstoffe der Wiederverwertung zugeführt und die Belastung der Umwelt vermieden.

Geben Sie das Altgerät an einer Sammelstelle für Elektroschrott oder einem Wertstoffhof ab.

Wenden Sie sich für nähere Auskünfte an Ihr örtliches Entsorgungsunternehmen oder Ihre kommunale Verwaltung.



AKKUS

Verbrauchte Akkus gehören nicht in den Hausmüll. Akkus müssen sachgerecht entsorgt werden. Zu diesem Zweck stehen im batterievertreibenden Handel sowie bei kommunalen Sammelstellen entsprechende Behälter zur Entsorgung bereit. Weitere Auskünfte erteilen Ihr örtlicher Entsorgungsbetrieb oder Ihre kommunale Verwaltung.

Im Zusammenhang mit dem Vertrieb von Akkus oder mit der Lieferung von Geräten, die Batterien enthalten, sind wir verpflichtet, Sie auf folgendes hinzuweisen:

Sie sind zur Rückgabe gebrauchter Akkus als Endnutzer gesetzlich verpflichtet.

Das Symbol der durchgekreuzten Mülltonne bedeutet, dass die Akkus nicht in den Hausmüll gegeben werden dürfen.

19. Technische Daten

Allgemein

Abmessungen (BxHxT) in mm 330 x 408 x 250

Gewicht 7 kg

Spannungsversorgung

Spannung AC 100-240 V ~ 50/60 Hz

Leistungsaufnahme 50 W

Ausgangsleistung max. 50 W RMS

Integrierter Akku

Bleiakku 12 V, ca. 4000 mAh, 48 Wh

Umgebungsbedingungen

In Betrieb 0 °C bis +35 °C /
30 % bis 90 % relative Luftfeuchtigkeit

Außer Betrieb -20 °C bis 60 °C
30 % bis 90 % relative Luftfeuchtigkeit

Anschlüsse

AUX-Eingang 3,5 mm Klinenstecker

Mikrofon-Eingang 6,3 mm Klinenstecker

Anschlüsse

AUX IN-Eingang 3,5 mm Klinenstecker

Gitarren-Eingang 6,3 mm Klinenstecker

USB

USB-Anschluss¹ USB 2.0 bis zu 32 GB

Unterstützte Dateisysteme FAT16, FAT32

USB-Ausgangsspannung 5 V $\overline{\text{---}}$ 1 A

Bluetooth®

Bluetooth-Version 4.2

Bluetooth-Profile A2DP, AVRCP

Reichweite bis zu 10 m (abhängig von den Umgebungsbedingungen)

19.1. Informationen zum Bluetooth®

Frequenzbereich: 2,4 GHz

Frequenzbereich/MHz	max. Sendeleistung/dBm
2402 - 2480	-2,63

¹ USB-Verlängerungskabel werden nicht unterstützt.
Die Kompatibilität zu allen am Markt erhältlichen MP3-Player, USB-Sticks kann nicht garantiert werden.

20. Serviceinformationen

Sollte Ihr Gerät einmal nicht wie gewünscht und erwartet funktionieren, wenden Sie sich zunächst an unseren Kundenservice. Es stehen Ihnen verschiedene Wege zur Verfügung, um mit uns in Kontakt zu treten:

- In unserer Service Community treffen Sie auf andere Benutzer sowie unsere Mitarbeiter und können dort Ihre Erfahrungen austauschen und Ihr Wissen weitergeben.
Sie finden unsere Service Community unter <http://community.medion.com>.
- Gerne können Sie auch unser Kontaktformular unter www.medion.com/contact nutzen.
- Selbstverständlich steht Ihnen unser Serviceteam auch über unsere Hotline oder postalisch zur Verfügung.

Deutschland	
Öffnungszeiten	Multimedia-Produkte (PC, Notebook, etc.)
Mo. - Fr.: 07:00 - 23:00 Sa. / So.: 10:00 - 18:00	☎ 0201 22099-111
	Haushalt & Heimelektronik
	☎ 0201 22099-222
	Mobiltelefon; Tablet & Smartphone
☎ 0201 22099-333	
Serviceadresse	
MEDION AG 45092 Essen Deutschland	
Österreich	
Öffnungszeiten	Rufnummer
Mo. - Fr.: 08:00 - 21:00 Sa. / So.: 10:00 - 18:00	☎ 01 9287661
Serviceadresse	
MEDION Service Center Franz-Fritsch-Str. 11 4600 Wels Österreich	

Schweiz	
Öffnungszeiten	Rufnummer
Mo. - Fr.: 09:00 - 19:00	① 0848 - 33 33 32
Serviceadresse	
MEDION/LENOVO Service Center Ilfangstrasse 6 8952 Schlieren Schweiz	
Belgien	
Öffnungszeiten	Rufnummer
Mo. - Fr.: 09:00 - 19:00	① 02 - 200 61 98
Serviceadresse	
MEDION B.V. John F.Kennedylaan 16a 5981 XC Panningen Nederland	
Luxemburg	
Öffnungszeiten	Rufnummer
Mo. - Fr.: 09:00 - 19:00	① 34-20 808 664
Serviceadresse	
MEDION B.V. John F.Kennedylaan 16a 5981 XC Panningen Nederland	

Deutschland



Diese und viele weitere Bedienungsanleitungen stehen Ihnen über das Serviceportal www.medion.com/de/service/start/ zum Download zur Verfügung.

Dort finden Sie auch Treiber und andere Software zu diversen Geräten.

Sie können auch den nebenstehenden QR Code scannen und die Bedienungsanleitung über das Serviceportal auf Ihr mobiles Endgerät laden.

Österreich



Diese und viele weitere Bedienungsanleitungen stehen Ihnen über das Serviceportal www.medion.com/at/service/start/ zum Download zur Verfügung.

Dort finden Sie auch Treiber und andere Software zu diversen Geräten.

Sie können auch den nebenstehenden QR Code scannen und die Bedienungsanleitung über das Serviceportal auf Ihr mobiles Endgerät laden.

Schweiz



Diese und viele weitere Bedienungsanleitungen stehen Ihnen über das Serviceportal www.medion.com/ch/de/service/start/ zum Download zur Verfügung.

Dort finden Sie auch Treiber und andere Software zu diversen Geräten.

Sie können auch den nebenstehenden QR Code scannen und die Bedienungsanleitung über das Serviceportal auf Ihr mobiles Endgerät laden.

Belgien



Diese und viele weitere Bedienungsanleitungen stehen Ihnen über das Serviceportal www.medion.com/be/nl/service/start/ zum Download zur Verfügung.

Dort finden Sie auch Treiber und andere Software zu diversen Geräten.

Sie können auch den nebenstehenden QR Code scannen und die Bedienungsanleitung über das Serviceportal auf Ihr mobiles Endgerät laden.



Diese und viele weitere Bedienungsanleitungen stehen Ihnen über das Serviceportal www.medion.com/lu/de/service/start/ zum Download zur Verfügung.

Dort finden Sie auch Treiber und andere Software zu diversen Geräten.

Sie können auch den nebenstehenden QR Code scannen und die Bedienungsanleitung über das Serviceportal auf Ihr mobiles Endgerät laden.

21. Impressum

Copyright © 2019

Stand: 31.07.2019

Alle Rechte vorbehalten.

Diese Bedienungsanleitung ist urheberrechtlich geschützt.

Vervielfältigung in mechanischer, elektronischer und jeder anderen Form ohne die schriftliche Genehmigung des Herstellers ist verboten.

Das Copyright liegt bei der Firma:

MEDION AG
Am Zehnthof 77
45307 Essen
Deutschland

Bitte beachten Sie, dass die oben stehende Anschrift keine Retourenanschrift ist. Kontaktieren Sie zuerst immer unseren Kundenservice.

22. Datenschutzerklärung

Sehr geehrter Kunde!

Wir teilen Ihnen mit, dass wir, die MEDION AG, Am Zehnthof 77, 45307 Essen als Verantwortlicher Ihre personenbezogenen Daten verarbeiten.

In datenschutzrechtlichen Angelegenheiten werden wir durch unseren betrieblichen Datenschutzbeauftragten, erreichbar unter MEDION AG, Datenschutz, Am Zehnthof 77, D – 45307 Essen; datenschutz@medion.com unterstützt. Wir verarbeiten Ihre Daten zum Zweck der Garantieabwicklung und damit zusammenhängender Prozesse (z.B. Reparaturen) und stützen uns bei der Verarbeitung Ihrer Daten auf den mit uns geschlossenen Kaufvertrag.

Ihre Daten werden wir zum Zweck der Garantieabwicklung und damit zusammenhängender Prozesse (z.B. Reparaturen) an die von uns beauftragten Reparaturdienstleister übermitteln. Wir speichern Ihre personenbezogenen Daten im Regelfall für die Dauer von drei Jahren, um Ihre gesetzlichen Gewährleistungsrechte zu erfüllen.

Uns gegenüber haben Sie das Recht auf Auskunft über die betreffenden personenbezogenen Daten sowie auf Berichtigung, Löschung, Einschränkung der Verarbeitung, Widerspruch gegen die Verarbeitung sowie auf Datenübertragbarkeit.

Beim Auskunfts- und beim Löschungsrecht gelten jedoch Einschränkungen nach den §§ 34 und 35 BDSG (Art. 23 DS-GVO), Darüber hinaus besteht ein Beschwerderecht bei einer zuständigen Datenschutzaufsichtsbehörde (Art. 77 DS-GVO i. V. m. § 19 BDSG). Für die MEDION AG ist das die Landesbeauftragte für Datenschutz und Informationsfreiheit Nordrhein Westfalen, Postfach 200444, 40212 Düsseldorf, www.lidi.nrw.de.

Die Verarbeitung Ihrer Daten ist für die Garantieabwicklung erforderlich; ohne Bereitstellung der erforderlichen Daten ist die Garantieabwicklung nicht möglich.

Table of Content

1.	Information about these operating instructions	35
1.1.	Key to symbols	35
2.	Proper use	36
3.	Safety information	37
3.1.	Installation location.....	38
3.2.	Power supply	39
3.3.	Ambient temperature	40
3.4.	If there are defects	40
4.	Package contents.....	41
5.	Device overview.....	42
5.1.	Top.....	42
5.2.	Front.....	44
5.3.	Rear	45
6.	Getting started	45
6.1.	Setting up the device.....	45
6.2.	Trolley function.....	45
6.3.	Mains operation – connecting the mains cable.....	45
6.4.	Internal rechargeable battery.....	46
6.5.	Switching the device on/off	46
7.	Connections	47
7.1.	AUX IN mode.....	47
7.2.	USB mode	47
7.3.	Bluetooth® mode	48
8.	Connecting a microphone.....	49
9.	Connecting a guitar	49
10.	Playback control	50
10.1.	Setting the volume.....	50
10.2.	Start/pause playback.....	50
10.3.	Track selection, fast rewind/forward.....	50
11.	Additional functions and settings.....	50
11.1.	Bass mode.....	50
11.2.	Equalizer	50
11.3.	Party light	51
11.4.	Folder selection for MP3 files.....	51
11.5.	Charging an external device via the USB port.....	51
11.6.	Connecting two party speakers via True Wireless Stereo.....	51
12.	Remove batteries for disposal	52
13.	Troubleshooting	53
14.	Cleaning	54
15.	Storing the device when not in use	54

16.	EU Declaration of conformity	54
17.	Trademark information	54
18.	Disposal	55
19.	Technical specifications	55
	19.1. Information about Bluetooth®	56
20.	Service information	57
21.	Legal Notice	58
22.	Privacy statement	58

1. Information about these operating instructions



Thank you for choosing our product. We hope you enjoy using this device.

Read the safety instructions and all other instructions carefully before using the device for the first time. Note the warnings on the device and in the operating instructions.

Always keep the operating instructions close to hand. If you sell the device or give it away, please ensure that you also pass on these operating instructions. They are an essential component of the product.

1.1. Key to symbols

If a block of text is marked with one of the warning symbols listed below, the hazard described in that text must be avoided to prevent the potential consequences described there from occurring.



DANGER!

Warning: risk of fatal injury!



WARNING!

Warning: risk of possible fatal injury and/or serious irreversible injuries!



WARNING!

Warning: risk of electric shock!



NOTICE!

Follow these instructions to prevent damage to the device!



Additional information on using the device!



Comply with the notes in the operating instructions.

-
- Bullet point/information on operating steps and results
 - ▶ Tasks to be performed
 - Safety instructions to be performed



Products that feature this symbol meet the requirements of the EC directives.

Protection class II

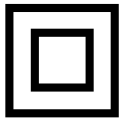

Electrical devices in protection class II are devices that have double and/or reinforced insulation throughout, and do not have the option of connecting a protective earth. The housing of an electrical device in protection class II, with surrounding insulating material, may either form all of the additional or reinforced insulation, or part of it.



Symbol for direct current



Symbol for AC current



Indicates the correct upright position of the transport packaging.

2. Proper use

This is an entertainment electronics device.

The party speaker is used to play audio material which can be played via USB, Bluetooth® or AUX IN. The party speaker can also be used as a karaoke system or announcement amplifier.

Note that no liability will be accepted if the device is not used for its intended purpose:

Comply with all the information in these operating instructions, especially the safety information. Any other use is considered improper and can cause personal injury or property damage.

3. Safety information



WARNING!

Risk of injury!

There is a risk of injury to children and persons with limited physical, sensory or mental abilities (for example, partially disabled people or older people with limited physical and mental abilities) or to those without experience and knowledge (such as older children).

- Keep the device and its accessories out of the reach of children.
- The device can be used by children of 8 years and older, and by people with reduced physical, sensory or mental capacity, or with a lack of experience and/or knowledge, but only with proper supervision, or if they have been told how to use the device safely, and have understood the risks involved if they use it improperly.
- Children must not be allowed to play with the device.
- Do not allow children to clean the device or perform maintenance tasks on it unless they are aged 8 years or older and properly supervised.
- Do not allow children younger than 8 years old near the device and its power cable.
- Do not modify the device without our express agreement and do not use any accessories that have not been supplied or approved by us.
- Only use replacement parts or accessories that we have supplied or approved.



DANGER!

Risk of choking and suffocation!

Risk of choking and suffocation through swallowing or inhaling small parts or plastic wrap.

- Keep the plastic packaging out of the reach of children.
- Do not allow children to play with the packaging material.
- The packaging material is not a toy!

3.1. Installation location



DANGER!

Risk of electric shock!

There is a risk of electric shock due to live parts.

- Do not place containers that are filled with liquid, e.g. vases, on or near the device and its mains cable. Such containers could tip over and the liquid could impair the electrical safety of the device.
- Protect the device and all other devices connected to it from dampness, water drops or water spray. To prevent malfunctions, keep the device dust-free, away from sources of heat, and out of direct sunlight.
- Do not place any objects on the cables as they may be damaged.



WARNING!

Risk of fire!

Insufficient air circulation can lead to heat accumulation, resulting in a fire.

- Ensure that there is adequate ventilation around the device. The rear panel must be located at minimum 5 cm and either side of the device at least 1 cm away from walls or other objects.
- Do not cover the device (with newspapers, covers etc.) to prevent overheating.
- Do not place open flames such as lit candles on or near the device.

-
- Do not use the device in potentially explosive atmospheres. This includes petrol stations, fuel storage areas and areas where solvents are processed. This device must also not be used in areas with particle-laden air (for example flour or wood dust).

**NOTICE!****Risk of damage!**

Damage to the device caused by improper handling.

- To prevent the device from falling, only install and operate it and its components on a sturdy, level, vibration-free surface. Some aggressive varnishes can corrode the rubber feet on the device. If necessary, place the device on a suitable underlay.
- Keep the device at a distance of at least one metre from sources of high-frequency or magnetic interference (televisions, other loudspeakers, mobile telephones, etc.) to avoid malfunctions.
- Do not expose the device to extreme conditions. Avoid:
 - high humidity or wet conditions
 - extremely high or low temperatures
 - direct sunlight
 - naked flames

3.2. Power supply

- Only operate the device from an earthed 100–240 V ~ 50/60 Hz outlet. Contact the local energy supplier if you have any questions about the power supply at the installation location.
- The socket must be near the device and easily accessible.
- Position the cables so that no one can tread on them or trip over them.
- To disconnect the device from the power supply, remove the plug from the outlet. Always hold the plug firmly when unplugging it. To prevent damage, never pull on the cord.

-
- All multimedia devices that are connected to the device must comply with the requirements of the Low Voltage Directive.
 - Disconnect the device from the power supply during thunderstorms or when the product will not be used for a prolonged period.

3.3. Ambient temperature

- The device can be operated at an ambient temperature of 0°C to +35°C.
- When switched off, the device can be stored at temperatures of between -20°C and +60°C.
- Never use the device anywhere that is damp or wet.



DANGER!

Risk of electric shock!

Major changes in temperature or fluctuations in humidity can cause moisture to build up within the device due to condensation – this can cause an electrical short circuit.

- After transporting the device, wait until it has reached ambient temperature before switching it on.

3.4. If there are defects

- Check the device and its accessories for possible damage before each use.
- Do not use the party speaker or mains cable if they are damaged, generate smoke or emit unusual operating noises. In this case, disconnect the power supply immediately.
- Never try to open and/or repair a device component yourself. There is a risk of electric shock.
- In the event of a fault, contact our Service Centre.

4. Package contents

DE

EN

NL

FR

ES

IT



DANGER!

Risk of choking and suffocation!

Packaging film can be swallowed or used improperly, creating a risk of choking and suffocation.

- Do not store any of the packaging material used (bags, polystyrene, etc.) within the reach of children.
- Do not let children play with the packaging material.
- The packaging material is not a toy!

Please check your purchase to ensure that all items are included. If anything is missing, please contact us within 14 days of purchase.



The following items are supplied with your product:



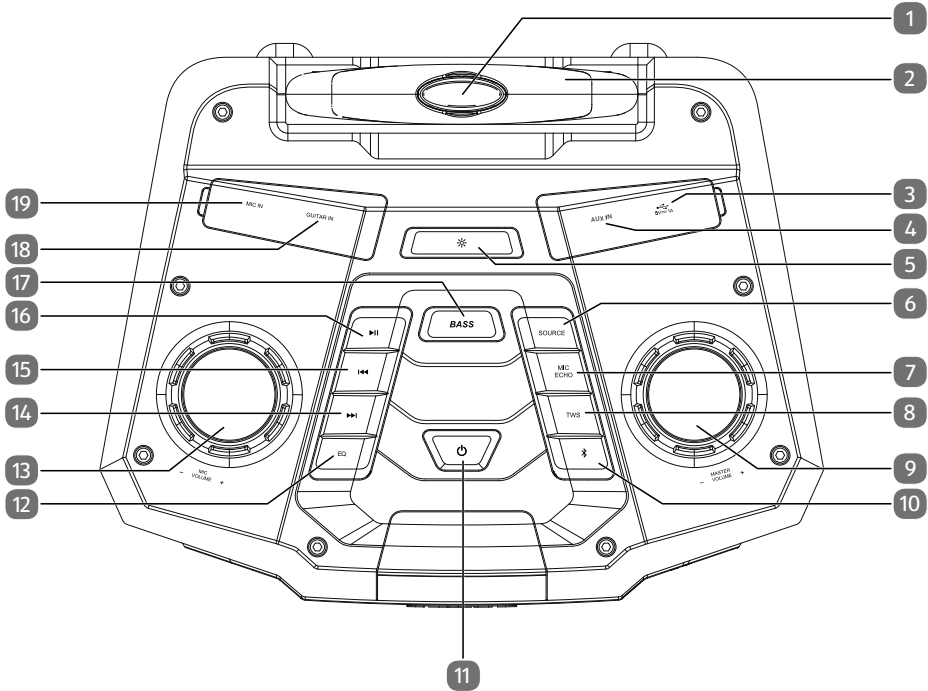

- Party speaker
- Mains cable
- Operating instructions, including terms of warranty

5. Device overview

5.1. Top



- 1 Locking button for the telescopic handle
- 2 Telescopic handle
- 3  USB port (output voltage: 5 V \equiv 1 A)
- 4 **AUX IN** input (3.5 mm cinch)
- 5  Select light setting
- 6 **SOURCE** Select input source
- 7 **MIC ECHO** Switch echo sound effect for microphone on/off
- 8 **TWS** Connect a second MD 43988 via True Wireless Stereo
- 9 **MASTER VOLUME** Volume control
- 10  Select Bluetooth mode, disconnect Bluetooth connection

-
- 11  On/Off switch, display battery charge level
 - 12 **EQ** Equalizer setting
 - 13 **MIC VOLUME** Microphone volume control
 - 14  Play next track
 - 15  Play previous track
 - 16  Start/pause audio playback
 - 17 **BASS** Switch bass effect on/off
 - 18 **GUITAR IN** Guitar input (6.3 mm jack)
 - 19 **MIC IN** Microphone input (6.3 mm jack)

DE

EN

NL

FR

ES

IT

5.2. Front

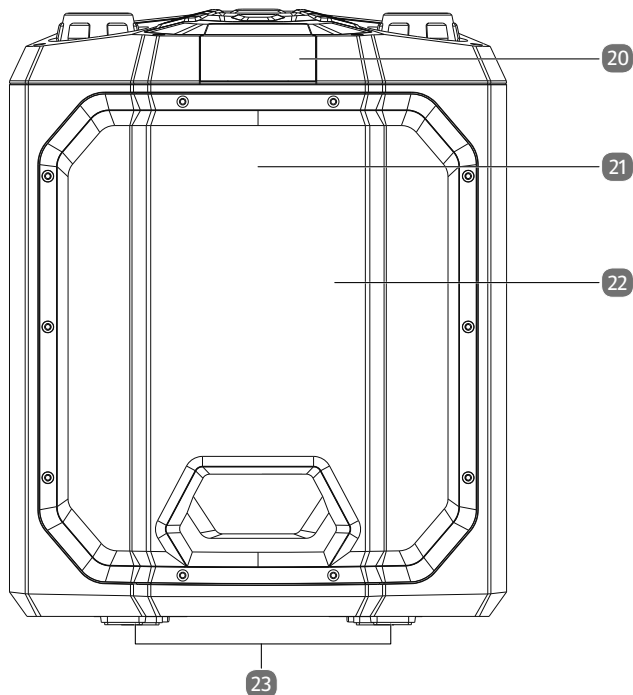

- 20 Display
- 21 Speaker
- 22 LED light
- 23 Feet

5.3. Rear

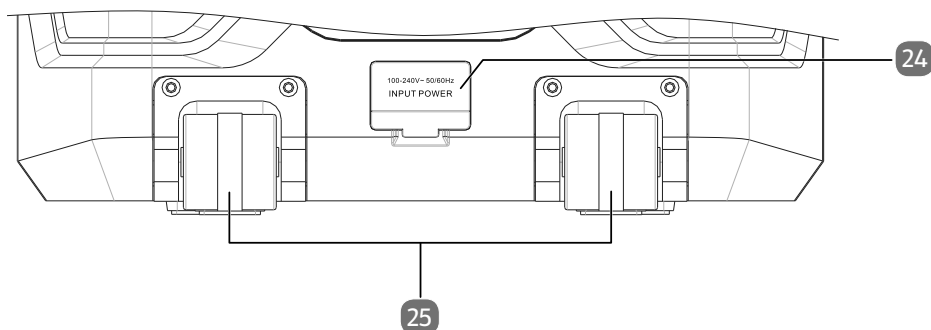

24 **INPUT POWER** Power supply (100–240 V~50/60 Hz)

25 Rollers

6. Getting started

6.1. Setting up the device

- ▶ Place the party speaker on a sturdy, level surface. Some aggressive varnishes can corrode the rubber feet on the device. If necessary, place the device on a suitable underlay.

6.2. Trolley function

The integrated trolley function makes it easier to transport the party speaker.

- ▶ Press and hold the locking button and pull the telescopic handle upwards until you hear it engage in the uppermost position.

Using the telescopic handle, you can now pull the party speaker behind you on the integrated rollers.

6.3. Mains operation – connecting the mains cable

- ▶ Connect the supplied mains cable to the **INPUT POWER** socket (100–240 V~50/60 Hz) on the device.
- ▶ Plug the mains cable into an easily accessible power outlet (see “3.2. Power supply” on page 39).

6.4. Internal rechargeable battery

As soon as the party speaker is connected to a power outlet, the built-in rechargeable battery begins charging automatically.

When the party speaker is on and connected to a power outlet, you can press the  button to see the current charge level of the battery in the device display.

The current charge level is displayed in four levels:

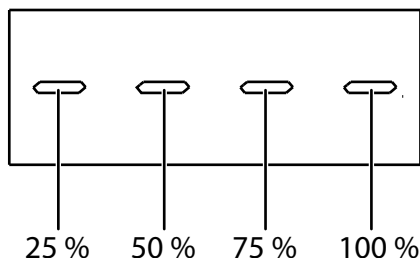

The charging bar corresponding to the charge level flashes during charging (see **Fig.**). When the battery is fully charged, all four charging bars light up constantly. If only one charging bar is displayed, you should connect the party speaker promptly to a power outlet in order to be able to continue operating the device.

6.5. Switching the device on/off

- ▶ Press and hold the  button for approximately 3 seconds to switch on the party speaker.

ON appears in the device display.

The device starts in the most recently selected operating mode.

- ▶ Press and hold the  button again for approximately 3 seconds to switch the device into standby mode.

OFF appears in the device display.



In standby mode, the battery is charged until it is fully charged. The party speaker will continue to consume a small amount of power.

- ▶ Unplug the mains plug to switch off the device completely.





The party speaker automatically switches to standby mode if no operation or audio playback occurs within 15 minutes.

- ▶ Press and hold the  button for approximately 3 seconds to switch the device on again from standby mode.

7. Connections

7.1. AUX IN mode

The **AUX IN** socket allows you to connect external playback devices with a built-in amplifier (such as a CD player or MP3 player) to the party speaker.

- ▶ Switch the party speaker to standby mode first by pressing the  button.
- ▶ Switch off your external device.
- ▶ Plug the end of a 3.5 mm jack cable (not supplied with the device) into the **AUX IN** socket on the party speaker.
- ▶ Connect the other end of the cord to your external device.
- ▶ Switch on your external device.
- ▶ Switch on the party speaker by pressing the  button.
- ▶ Press the **SOURCE** button several times until you see **AUX** in the display.
- ▶ Start audio playback on your external device.

The audio signal from your external device will now be played through the party speaker.

Playback is controlled via the corresponding buttons on the party speaker (see “10. Playback control” on page 50).

7.2. USB mode

- ▶ Insert the USB memory device into the USB port.
- ▶ Press the **SOURCE** button until you see **USB** in the display.

Audio playback starts automatically.

Playback is controlled via the corresponding buttons on the party speaker (see “10. Playback control” on page 50).



When connecting USB memory devices, observe the following instructions:

- Due to the numerous different file systems and file formats, the connected storage media cannot be guaranteed to function.
- Depending on the size of the data medium, it may take some time for the system to be detected.
- Supported file systems are FAT16 and FAT32. The supported file format is MP3.
- External hard disks are not supported.

7.3. Bluetooth® mode

In Bluetooth mode, you can receive audio signals wirelessly from an external Bluetooth-enabled audio output device. Make sure the two devices are not more than 10 metres apart.



Only one Bluetooth device can be paired with the party speaker at a time.

7.3.1. Pairing Bluetooth-enabled audio output device

To pair a Bluetooth-enabled audio output device with the party speaker, proceed as follows:

- ▶ Switch on the Bluetooth function on your audio output device.
- ▶ Switch the party speaker on. Then press the **SOURCE** button to select Bluetooth mode. Alternatively, press the  button to enter Bluetooth mode.

BT appears on the display. The party speaker is now in search mode.

- ▶ Pair both devices to your audio output device.



You will find more information about the Bluetooth function of your audio output device in its operating instructions.

The device name of the **MD43988** party sound system will be displayed in the device list on your audio output device as soon as the signal is found.

- ▶ If you are prompted to enter a password for pairing, enter **0000**.

You will hear a signal tone on the party speaker when the two devices are paired with each other.

- ▶ Now start audio playback on your external device or press the  button on the party speaker to start playback.

Playback can be controlled using the corresponding buttons on the party speaker (see "10. Playback control" on page 50) or via the external device.



The party speaker always attempts to automatically connect itself to the last audio output device connected via Bluetooth.

- ▶ To disconnect an existing Bluetooth connection, press and hold the  button in Bluetooth mode.

After disconnection **NO BT** appears on the display. The party speaker is now in search mode again and you can perform a new device pairing.

8. Connecting a microphone

A microphone can be used in any operating mode.

To connect a microphone (not supplied with the device) to the party speaker, proceed as follows:

- ▶ If necessary, switch the party speaker to standby mode.
- ▶ Plug the microphone cable into the **MIC IN** jack on the party speaker.
- ▶ Use the **MIC VOLUME** control to select the desired microphone volume.
- ▶ Press the **MIC ECHO** button to activate the echo sound effect for the microphone.
- ▶ Press the **MIC ECHO** button again to deactivate the echo sound effect for the microphone.



The audio signal from the microphone can be played back in any operating mode (AUX IN, USB, BT).

9. Connecting a guitar

To connect a guitar (not supplied with the device) to the party speaker, proceed as follows:

- ▶ If necessary, switch the party speaker to standby mode.
- ▶ Plug the guitar cable into the **GUITAR IN** jack on the party speaker.



The audio signal from the guitar can be played back in any operating mode (AUX IN, USB, BT).

The guitar volume is automatically set to the highest level and cannot be changed manually.

10. Playback control

10.1. Setting the volume

- ▶ Turn the **MASTER VOLUME** control towards **+** to increase the volume, or towards **-** to reduce the volume.

10.2. Start/pause playback

- ▶ Press the **▶||** button to start playing tracks.
- ▶ To pause playback, press the **▶||** button again. Press this button again to resume playback.

10.3. Track selection, fast rewind/forward

- ▶ Press the **I◀◀** button to go back to the start of the track that is currently being played.
- ▶ Press the button again to skip to the previous track.
- ▶ Use the **▶▶I** button to skip to the next track.

11. Additional functions and settings

11.1. Bass mode

- ▶ Press the **BASS** button to activate the corresponding sound effect mode.

BASS ON appears in the device display.

- ▶ Press the **BASS** button again to disable bass mode.

BASS OFF appears in the device display.

11.2. Equalizer

- ▶ Press the **EQ** button once or repeatedly to activate one of the preset equalizer settings (**POP, BALLAD, FUNK, ROCK, JAZZ, SAMBA**).



No other equalizer setting can be activated in bass mode.

11.3. Party light

- ▶ Press the ☀ button once or repeatedly to activate a pre-installed light setting (**LED 1** to **LED 7**).
- ▶ In the light settings **LED 1**, **LED 2**, **LED 3**, press and hold the ☀ button to select a different light colour for the selected light setting.
- ▶ To switch off the party light, press the ☀ button until **OFF** appears in the device display.



The LED light is an integral component and users must not attempt to replace it themselves.

11.4. Folder selection for MP3 files

MP3 files can be stored on the storage medium in different folders in order to have a better overview.

- ▶ Press and hold either the ►► or ◀◀ button to change folder on an MP3 data medium.

11.5. Charging an external device via the USB port

Using a suitable USB cable (not supplied with the device), you can charge an external device (e.g. smartphone, fitness tracker etc.) via the party speaker's USB port.

Please note the current output voltage at the USB port: **5 V** === **1 A**.

11.6. Connecting two party speakers via True Wireless Stereo

The True Wireless Stereo ("TWS") function allows you to connect two party speakers of the same type via Bluetooth® to play your audio files in stereo quality.

To connect the speakers via "TWS", proceed as follows:

- ▶ Switch on both party speakers.
- ▶ Put both party speakers in Bluetooth mode. Press the **SOURCE** button until **BT** appears in the display.
- ▶ Press the **TWS** button on both party speakers at the same time. **PARTY SELECT** appears in the display.

In the next step, define which party speaker should function as "**HOST**" (main speaker) and which should function as "**SLAVE**" (subordinate speaker).

- ▶ Press the ►► button to set the party speakers to "**HOST**" and "**SLAVE**" respectively.
- ▶ Wait a few seconds for the automatic connection of the party speakers to complete.

After successful connection **HOST** or **SLAVE** will be shown in the display of the devices.

- ▶ Now perform the Bluetooth pairing of your audio output device with the “HOST” speaker as described in “7.3.1. Pairing Bluetooth-enabled audio output device” on page 48.

After successful pairing, you can now play back your audio files in stereo quality via the connected party speakers.

12. Remove batteries for disposal



WARNING!

Risk of explosion/chemical burns!

There is a risk of explosion and chemical burns if rechargeable batteries are handled incorrectly.

- Keep the rechargeable batteries out of reach of children.
- Keep the removed rechargeable batteries away from heat sources such as radiators or open flames such as candles. Risk of explosion!
- Never short-circuit the rechargeable batteries.
- Do not take the rechargeable batteries apart or deform them.
- Leaked liquids must not come into contact with the skin, eyes or mucous membranes. Do not swallow the liquid under any circumstances.
- Always wear appropriate protective gloves when handling leaking rechargeable batteries.
- If you nevertheless come into contact with the liquid, rinse the affected areas with plenty of clean water.
- Consult a doctor immediately if you discover skin changes or feel discomfort.
- Consult a doctor immediately if rechargeable batteries are swallowed.



DANGER!

Risk of electric shock!

The device contains live parts. There is a risk of electric shock.

- Remove the rechargeable batteries for disposal of the party speaker only.
- Before use, check that the rechargeable batteries are fully charged and the mains plug has been removed from the device.
- ▶ Pull the mains plug from the socket and the device plug from the device.
- ▶ Operate the party speaker until the rechargeable batteries are fully discharged to remove any residual current from the device.
- ▶ Loosen the 11 screws on the rear of the device using a screwdriver (TX 15) and remove the rear panel.
- ▶ Loosen the 4 screws on the metal plate above the rechargeable batteries using a Phillips screwdriver (size 2).
- ▶ Loosen the plug contacts of the rechargeable batteries and remove the rechargeable batteries from the device.
- ▶ Dispose of the rechargeable batteries in an environmentally friendly manner (see "18. Disposal" on page 55).

13. Troubleshooting

PROBLEM	POSSIBLE CAUSE	REMEDY
The device cannot be switched on.	The mains cable is not connected properly.	▶ Ensure that the mains cable is properly connected.
No sound	<ul style="list-style-type: none"> • The volume is set too low. • The wrong operating mode has been selected. • Unsupported file format. 	<ul style="list-style-type: none"> ▶ Set the volume to a higher level. ▶ Check the volume set on the external audio playback device and, if necessary, increase it. ▶ Press the SOURCE button once or several times until the correct playback mode is displayed on the connected device. ▶ Only use files in MP3 format.
MP3 files are not played back.	The connection to the USB stick is broken.	▶ Ensure that the USB stick is inserted correctly.

14. Cleaning

- ▶ Always disconnect the device from the mains before cleaning it.
- ▶ Only use a dry, soft cloth to clean the device. Do not use chemical solutions or cleaning products because these may damage the device's surface and/or inscriptions.
- ▶ Make sure that no liquid gets inside the party speaker.

15. Storing the device when not in use

- ▶ If you do not intend to use the device over a longer period of time, unplug it from the power supply and store in a cool, dry place.
- ▶ Ensure that the device is protected from dust and extreme temperature variations.

16. EU Declaration of conformity

 MEDION AG hereby declares that this product conforms with the essential requirements and the remaining relevant regulations:

- RE Directive 2014/53/EU
- Ecodesign Directive 2009/125/EC
- RoHS Directive 2011/65/EU

You can download the complete EU Declaration of Conformity from www.medion.com/conformity.

17. Trademark information

The Bluetooth® word mark and logos are registered trademarks of Bluetooth SIG, Inc. and are used by MEDION under licence.

The USB™ word mark and logos are registered trademarks of USB Implementers Forum, Inc. and are used by MEDION under licence.

Other trademarks are the property of their respective owners.

18. Disposal



PACKAGING

Your device has been packaged to protect it from damage in transit. The packaging is made of materials that can be recycled in an environmentally friendly manner.



DEVICE

All old appliances marked with the symbol illustrated must not be disposed of in normal household waste. If you can no longer use your electrical device, dispose of it in accordance with the legal provisions applicable in your area. This involves separating the materials in the device for the purpose of recycling and minimising the environmental impact.

Take old devices to a collection point for electrical scrap or a recycling centre.

Contact your local waste disposal company or your local authority for more information on this subject.



RECHARGEABLE BATTERIES

Do not dispose of used rechargeable batteries with household waste. Rechargeable batteries must be disposed of correctly. Retailers that sell batteries and local collection points provide containers in which you can dispose of them.

Contact your local waste disposal company or your local authority for more information on this subject.

19. Technical specifications

General information

Dimensions (W x H x D) in mm 330 x 408 x 250

Weight 7 kg

Power supply

Voltage AC 100–240 V ~ 50/60 Hz

Power consumption 50 W

Output power max. 50 W RMS

Integrated battery

Lead battery 12 V, approx. 4000 mAh, 48 Wh

Ambient conditions

In operation	0°C to +35°C / 30% to 90% relative humidity
Not in operation	-20°C to 60°C / 30% to 90% relative humidity

Connections

AUX input	3.5 mm jack
Microphone input	6.3 mm jack

Connections

AUX IN input	3.5 mm jack
Guitar input	6.3 mm jack

USB

USB port ¹	USB 2.0 to 32 GB
Supported file systems	FAT16, FAT32
USB output voltage	5 V $\overline{=}$ 1 A

Bluetooth®

Bluetooth version	4.2
Bluetooth profile	A2DP, AVRCP
Range	Up to 10 m (depending on ambient conditions)

19.1. Information about Bluetooth®

Frequency range: 2.4 GHz

Frequency range/MHz	Max. transmitting power/dBm
2402 - 2480	-2.63

1 USB extension cables are not supported.
Compatibility with all commonly available MP3 players or USB sticks cannot be guaranteed.

20. Service information

Please contact our Customer Service team if your device ever stops working the way you want or expect it to. There are several ways for you to contact us:

- In our Service Community, you can meet other users, as well as our staff, and you can exchange your experiences and pass on your knowledge there. You will find our Service Community at <http://community.medion.com>.
- Alternatively, use our contact form at www.medion.com/contact.
- You can also contact our Service team via our hotline or by post.

Opening times	Hotline number UK
Mon – Fri: 08.00 – 20.00 Sat – Sun: 10.00 – 16.00	☎ 0333 3213106
	Hotline number Ireland
	☎ 1 800 992508
Service address	
MEDION Electronics Ltd. 120 Faraday Park, Faraday Road, Dorcan Swindon SN3 5JF, Wiltshire United Kingdom	



You can download this and many other sets of operating instructions from our service portal at www.medion.com/gb/service/start/.

You will also find drivers and other software for a wide range of devices there.

You can also scan the QR code on the side of the screen, to download the operating instructions onto your mobile device from the service portal.

21. Legal Notice

Copyright © 2019

Date: 31.07.2019

All rights reserved.

These operating instructions are protected by copyright.

Mechanical, electronic and any other forms of reproduction are prohibited without the written permission of the manufacturer.

Copyright is owned by the company:

MEDION AG

Am Zehnthof 77

45307 Essen

Germany

Please note that you cannot use the address above for returns. Please always contact our Customer Service team first.

22. Privacy statement

Dear customer,

We wish to inform you that we, MEDION AG, Am Zehnthof 77, 45307 Essen, Germany process your personal data as a data controller.

For matters regarding data protection, we are supported by our company data protection officer who can be contacted at MEDION AG, Datenschutz, Am Zehnthof 77, D – 45307 Essen; datenschutz@medion.com. We process your data for the purpose of warranty processing and associated processes (e.g. repairs) and therefore rely on processing your data for the sales contract concluded with us.

Your data will be provided to repairers contracted to us for the purpose of warranty processing and associated processes. We generally store your personal data for a period of three years in order to fulfil your legal warranty rights.

You have the right to be informed of the personal data concerned as well as the right to rectification, deletion, restriction of processing, the right to object to processing, as well as the right to data portability.

In case of access and cancellation rights, restrictions apply according to S 34 and S 35 of BDSG (Federal Data Protection Act) (Art. 23 GDPR). In addition, there is a right of appeal to a competent data protection supervisory authority (Article 77 GDPR in conjunction with S 19 BDSG). The state official for data protection and freedom of information for MEDION AG is Nordrhein Westfalen, P box 200444, 40212 Düsseldorf, Germany. www.ldi.nrw.de.

The processing of your data is necessary for warranty processing: it is not possible to process the warranty without the provision of the required data.

Inhoudsopgave

1.	Informatie over deze gebruiksaanwijzing.....	61
1.1.	Betekenis van de symbolen.....	61
2.	Gebruiksdoel.....	62
3.	Veiligheidsvoorschriften.....	63
3.1.	Plaats van opstelling	64
3.2.	Stroomvoorziening.....	65
3.3.	Omgevingstemperatuur	66
3.4.	Bij storingen.....	67
4.	Inhoud van de levering	67
5.	Overzicht van het apparaat	68
5.1.	Bovenkant.....	68
5.2.	Voorkant.....	70
5.3.	Achterkant.....	71
6.	Ingebruikname	71
6.1.	Apparaat plaatsen.....	71
6.2.	Trolleyfunctie.....	71
6.3.	Gebruik op netstroom – netsnoer aansluiten.....	71
6.4.	Geïntegreerde accu.....	72
6.5.	Apparaat inschakelen/uitschakelen	72
7.	Aansluitmogelijkheden	73
7.1.	AUX IN-modus.....	73
7.2.	USB-modus.....	73
7.3.	Bluetooth®-modus.....	74
8.	Microfoon aansluiten	75
9.	Gitaar aansluiten	75
10.	Bediening	76
10.1.	Volume instellen.....	76
10.2.	Weergave starten/onderbreken	76
10.3.	Nummers selecteren, snel terug/vooruit	76
11.	Andere functies en instellingen	76
11.1.	Bas-modus.....	76
11.2.	Equalizer	76
11.3.	Partyverlichting	76
11.4.	Map selecteren voor mp3-bestanden	77
11.5.	Extern apparaat via USB-aansluiting opladen.....	77
11.6.	Twee partyluidsprekers via True Wireless Stereo met elkaar verbinden.....	77
12.	Accu verwijderen om weg te gooien.....	78
13.	Problemen oplossen.....	79
14.	Reiniging	79

15.	Opslag bij niet-gebruik	80
16.	Conformiteitsinformatie van de EU	80
17.	Informatie over handelsmerken.....	80
18.	Afvalverwerking	80
19.	Technische gegevens.....	81
	19.1. Informatie over Bluetooth®	82
20.	Service-informatie.....	82
21.	Colofon	84
22.	Privacy statement	85

1. Informatie over deze gebruiksaanwijzing



Hartelijk dank dat u voor ons product hebt gekozen. Wij wensen u veel plezier met dit apparaat.

Lees de veiligheidsvoorschriften en de volledige gebruiksaanwijzing aandachtig door voordat u het apparaat in gebruik neemt. Neem de waarschuwingen op het apparaat en in de gebruiksaanwijzing in acht. Houd de gebruiksaanwijzing altijd binnen handbereik. Als u het apparaat verkoopt of doorgeeft, geef dan ook altijd deze gebruiksaanwijzing mee omdat deze een essentieel onderdeel van het product is.

DE
EN
NL
FR
ES
IT

1.1. Betekenis van de symbolen

Als een tekstgedeelte is gemarkeerd met een van de volgende waarschuwingssymbolen, moet het in de tekst beschreven gevaar worden vermeden om de daar beschreven mogelijke gevolgen te voorkomen.



GEVAAR!

Waarschuwing voor direct levensgevaar.



WAARSCHUWING!

Waarschuwing voor mogelijk levensgevaar en/of ernstig blijvend letsel.



WAARSCHUWING!

Waarschuwing voor gevaar door een elektrische schok.



LET OP!

Neem de aanwijzingen in acht om materiële schade te voorkomen.



Meer informatie over het gebruik van het apparaat.



Neem de aanwijzingen in de gebruiksaanwijzing in acht.

-
- Opsommingsteken/informatie over gebeurtenissen die zich tijdens de bediening kunnen voordoen
 - ▶ Advies over uit te voeren handelingen
 - Na te leven veiligheidsvoorschriften



Producten die met dit symbool zijn gemarkeerd, voldoen aan de eisen van de EU-richtlijnen.

Veiligheidsklasse II

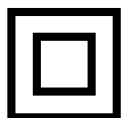

Elektrische apparaten van veiligheidsklasse II zijn elektrische apparaten die zijn voorzien van een dubbele en/of extra sterke isolatie en geen aansluitmogelijkheden hebben voor een aardleiding. De aanvullende of extra sterke isolatie van een door isolerend materiaal omsloten elektrisch apparaat van veiligheidsklasse II kan geheel of gedeeltelijk worden gevormd door de behuizing.



Symbool voor gelijkstroom.



Symbool voor wisselstroom

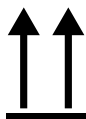

Geeft de correcte rechtopstaande stand van de transportverpakking aan.

2. Gebruiksdoel

Dit apparaat behoort tot de consumentenelektronica.

De partyluidspreker dient voor de weergave van audio via USB, Bluetooth® of AUX IN. De partyluidspreker kan ook als karaokesysteem of als voorversterker worden gebruikt.

Houd er rekening mee dat bij gebruik van het apparaat voor een ander doel dan waarvoor het is bestemd, de aansprakelijkheid komt te vervallen: Neem alle informatie in deze gebruiksaanwijzing in acht en houd u in het bijzonder aan de veiligheidsvoorschriften. Iedere andere vorm van gebruik geldt als niet in overeenstemming met de voorschriften en kan letsel of materiële schade tot gevolg hebben.

3. Veiligheidsvoorschriften



WAARSCHUWING!

Gevaar voor letsel!

Er bestaat gevaar voor letsel bij kinderen en bij personen met een lichamelijke, zintuiglijke of geestelijke beperking (zoals mindervaliden en ouderen met een lichamelijke en geestelijke beperking) of met gebrek aan kennis en ervaring (zoals oudere kinderen).

- Bewaar het apparaat en de accessoires buiten het bereik van kinderen.
- Het apparaat kan worden gebruikt door kinderen vanaf 8 jaar en door personen met een lichamelijke, zintuiglijke of geestelijke beperking of gebrek aan kennis en/of ervaring, mits iemand toezicht op hen houdt of hen instructie heeft gegeven hoe ze het apparaat veilig kunnen gebruiken en ze hebben begrepen welke gevaren het gebruik van het apparaat met zich meebrengt.
- Kinderen mogen niet met het apparaat spelen.
- Reiniging en gebruikersonderhoud mogen niet door kinderen worden uitgevoerd, tenzij ze ouder zijn dan 8 jaar en iemand toezicht op hen houdt.
- Kinderen jonger dan 8 jaar moeten uit de buurt van het apparaat en de aansluitkabel worden gehouden.
- Bouw het apparaat zonder onze toestemming niet om en gebruik het niet in combinatie met hulp- of aanbouwapparaten die niet door ons zijn goedgekeurd of geleverd.
- Gebruik uitsluitend door ons geleverde of goedgekeurde reserveonderdelen en accessoires.



GEVAAR!

Verstikkingsgevaar!

Er bestaat verstikkingsgevaar door het inslikken of inademen van kleine onderdelen of folie.

- Houd het verpakkingsfolie buiten het bereik van kinderen.
- Laat kinderen niet met het verpakkingsmateriaal spelen.
- Verpakkingsmateriaal is geen speelgoed.

3.1. Plaats van opstelling



GEVAAR!

Gevaar voor elektrische schokken!

Er bestaat gevaar voor een elektrische schok door onderdelen die onder spanning staan.

- Plaats geen voorwerpen die met vloeistof zijn gevuld, zoals vazen, op of in de buurt van het apparaat en het netsnoer. Het betreffende voorwerp kan omvallen en de vloeistof kan de elektrische veiligheid in gevaar brengen.
- Bescherm het apparaat en alle aangesloten apparaten tegen vocht, druipe- en spatwater. Vermijd stof, hitte en blootstelling aan direct zonlicht om storingen te voorkomen.
- Zet geen voorwerpen op de kabels, omdat deze anders beschadigd kunnen raken.



WAARSCHUWING!

Brandgevaar!

Onvoldoende luchtcirculatie kan leiden tot oververhitting en brand.

- Zorg voor voldoende ventilatie van het toestel. Houd vanaf de achterkant van het toestel min. 5 cm en vanaf de beide zijanten min. 1 cm afstand tot muren en andere voorwerpen.
- Leg geen voorwerpen (zoals tijdschriften en dekens) op de netadapter om te voorkomen dat deze te warm wordt.
- Zet geen bronnen van open vuur, zoals brandende kaarsen, op of in de buurt van de apparaten.

-
- Gebruik het apparaat niet in omgevingen waar gevaar voor explosie bestaat. Hiertoe behoren bijvoorbeeld tankinstallaties, opslagplaatsen voor brandstof en ruimtes waar oplosmiddelen worden verwerkt. Ook in omgevingen waar veel fijnstof voorkomt (bijvoorbeeld meel- of houtstof), mag dit apparaat niet worden gebruikt.

**LET OP!****Gevaar voor beschadiging!**

Het apparaat kan door onjuist gebruik beschadigd raken.

- Plaats en gebruik alle componenten op een stabiele, vlakke en trillingvrije ondergrond om te voorkomen dat het apparaat valt. Sommige agressieve meubellakken kunnen de rubberen voetjes van het apparaat aantasten. Leg eventueel iets onder het apparaat.
- Houd een afstand aan van minimaal één meter tussen het apparaat en hoogfrequente en magnetische storingsbronnen (televisietoestellen, luidsprekers, mobiele telefoons, enzovoort) om functionele storingen te voorkomen.
- Stel het apparaat niet bloot aan extreme omstandigheden. Vermijd:
 - hoge luchtvochtigheid of vocht
 - extreem hoge of lage temperaturen
 - direct zonlicht
 - open vuur

3.2. Stroomvoorziening

- Sluit het apparaat alleen aan op een geaard stopcontact met 100-240 V~ 50/60 Hz. Als u twijfelt over de stroomvoorziening op de plaats van installatie, neem dan contact op met het betreffende energiebedrijf.
- Het stopcontact moet zich in de buurt van het apparaat bevinden en goed toegankelijk zijn.

-
- Leg de kabels zo neer dat niemand erop kan gaan staan of erover kan struikelen.
 - Onderbreek de stroomvoorziening van het apparaat door de netstekker van het apparaat uit het stopcontact te halen. Pak bij het lostrekken altijd de netstekker vast. Trek nooit aan het snoer om beschadiging te voorkomen.
 - Alle multimedia-apparaten die op het apparaat worden aangesloten, moeten voldoen aan de vereisten van de laagspanningsrichtlijn.
 - Haal bij onweer of wanneer u het apparaat langere tijd niet gebruikt, altijd de netstekker uit het stopcontact.

3.3. Omgevingstemperatuur

- Het apparaat kan bij een omgevingstemperatuur van 0 °C tot +35 °C worden gebruikt.
- Wanneer het apparaat is uitgeschakeld, kan het worden opgeslagen bij een temperatuur van -20 °C tot +60 °C.
- Gebruik het apparaat uitsluitend in een droge omgeving.



GEVAAR!

Gevaar voor elektrische schokken!

Bij grote schommelingen in temperatuur of luchtvochtigheid kan er door condensatie vocht in het apparaat terechtkomen, waardoor kortsluiting kan ontstaan.

- Neem het apparaat nadat het is vervoerd pas weer in gebruik als het de omgevingstemperatuur heeft aangenomen.

3.4. Bij storingen

- Controleer het apparaat en de accessoires vóór elk gebruik op beschadigingen.
- Gebruik de partyluidspreker en het netsnoer niet als deze beschadigd zijn, als er rook uit komt of als ze ongebruikelijke geluiden maken. Trek in dat geval onmiddellijk de stekker uit het stopcontact.
- Probeer in geen geval om een onderdeel van het apparaat zelf open te maken en/of te repareren. Er bestaat gevaar voor een elektrische schok.
- Neem bij een storing contact op met het Service Center.

4. Inhoud van de levering



GEVAAR!

Verstikkingsgevaar!

Verpakkingsfolie kan worden ingeslikt of verkeerd worden gebruikt. Hierdoor bestaat er gevaar voor verstikking.

- Bewaar al het gebruikte verpakkingsmateriaal (zakken, stukken polystyreen enzovoort) buiten het bereik van kinderen.
- Laat kinderen niet met het verpakkingsmateriaal spelen.
- Verpakkingsmateriaal is geen speelgoed.

Controleer de levering op volledigheid en informeer ons binnen 14 dagen na aankoop, als de levering niet compleet is.

Het door u gekochte pakket moet het volgende bevatten:



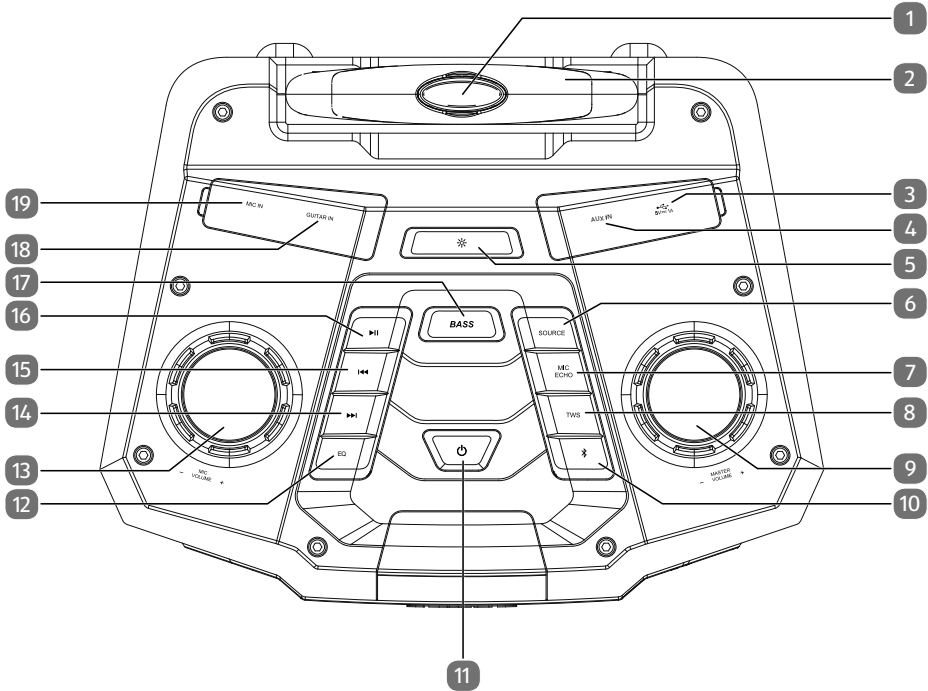

- Partyluidspreker
- Netsnoer
- Gebruiksaanwijzing inclusief garantievoorwaarden

5. Overzicht van het apparaat

5.1. Bovenkant



- 1 Vergrendelingsknop voor de telescoopgreep
- 2 Telescoopgreep
- 3  USB-aansluiting (uitgangsspanning: 5 V $\overline{=}$ 1 A)
- 4 **AUX IN**-ingang (3,5mm-jackplug)
- 5  Verlichtingsinstelling selecteren
- 6 **SOURCE** Ingangsbron selecteren
- 7 **MIC ECHO** Echo-geluidseffect voor microfoon in-/uitschakelen
- 8 **TWS** Een tweede MD 43988 via True Wireless Stereo koppelen
- 9 **MASTER VOLUME** Volumeregelaar
- 10  Bluetooth-modus selecteren, bluetooth-verbinding verbreken

-
- 11  Aan/uit-schakelaar, oplaadniveau van de accu weergeven
 - 12 **EQ** Equalizer-instelling
 - 13 **MIC VOLUME** Volumeregelaar van microfoon
 - 14  Volgende nummer afspelen
 - 15  Vorige nummer afspelen
 - 16  Audioweergave starten/onderbreken
 - 17 **BASS** Baseffect in-/uitschakelen
 - 18 **GUITAR IN** Gitaaringang (6,3mm-jackplug)
 - 19 **MIC IN** Microfooningang (6,3mm-jackplug)

5.2. Voorkant

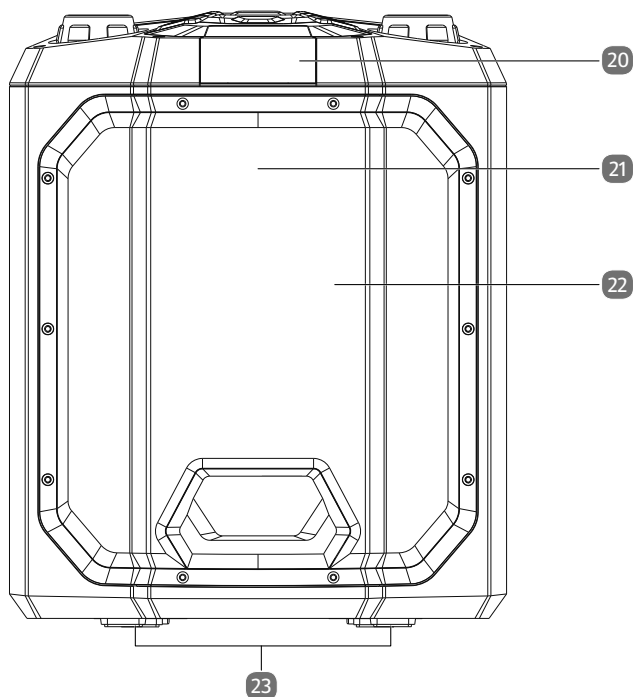

- 20 Display
- 21 Luidspreker
- 22 Led-lampje
- 23 Voetjes

5.3. Achterkant

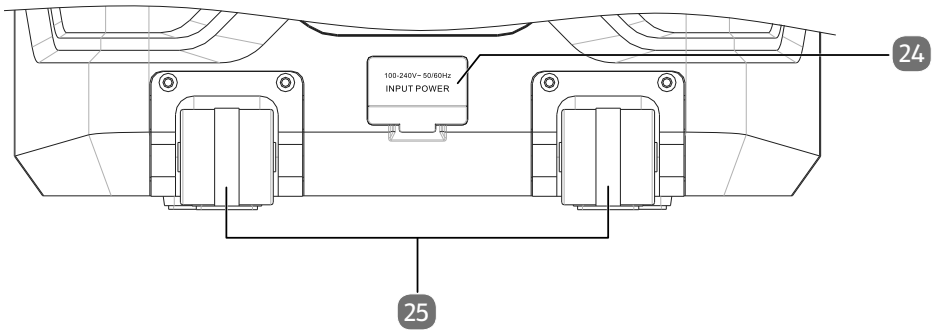

24 **INPUT POWER** Stroomaansluiting (100-240V~50/60Hz)

25 Wielen

6. Ingebruikname

6.1. Apparaat plaatsen

- ▶ Zet de partyluidspreker op een vlakke, stabiele ondergrond. Sommige agressieve meubellakken kunnen de rubberen voetjes van het apparaat aantasten. Zet het apparaat eventueel op een vaste ondergrond.

6.2. Trolleyfunctie

De partyluidspreker is voorzien van een trolleyfunctie om transport te vereenvoudigen.

- ▶ Houd de vergrendelingsknop ingedrukt en trek de telescoopgreep omhoog totdat u deze in de hoogste positie hoort vastklikken.

U kunt de partyluidspreker nu op de geïntegreerde wielen met de telescoopgreep achter u aantrekken.

6.3. Gebruik op netstroom – netsnoer aansluiten

- ▶ Sluit het meegeleverde netsnoer aan op de **INPUT POWER**-connector (100-240V~50/60Hz) van het apparaat.
- ▶ Steek de stekker van het netsnoer in een goed toegankelijk stopcontact (zie “3.2. Stroomvoorziening” op blz. 65).

6.4. Geïntegreerde accu

Zodra de partyluidspreker op een stopcontact is aangesloten, wordt de geïntegreerde accu automatisch opgeladen.

Als de partyluidspreker is ingeschakeld en op een stopcontact is aangesloten, kunt u door indrukken van de toets  de huidige oplaadstatus van de accu in de display van het apparaat weergeven.

De huidige oplaadstatus wordt in vier niveaus weergegeven:

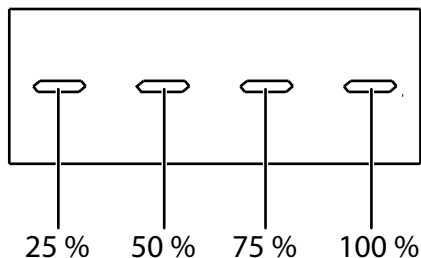

Tijdens het opladen knippert het oplaadbalkje dat de oplaadstatus aangeeft (**zie afbeelding**). Als de accu volledig is opgeladen, branden de vier oplaadbalkjes constant.

Als nog maar één oplaadbalkje brandt, moet u de partyluidspreker direct op een stopcontact aansluiten om het apparaat te kunnen blijven gebruiken.

6.5. Apparaat inschakelen/uitschakelen

- ▶ Houd de toets  circa 3 seconden ingedrukt om de partyluidspreker in te schakelen.

In de display van het apparaat verschijnt **ON**.

Het apparaat start in de laatst geselecteerde modus.

- ▶ Houd de toets  opnieuw circa 3 seconden ingedrukt om de stand-bymodus te activeren.

In de display van het apparaat verschijnt **OFF**.



In de stand-bymodus wordt de accu volledig opgeladen. De partyluidspreker verbruikt ook daarna nog een geringe hoeveelheid stroom.

- ▶ Haal de netstekker uit het stopcontact om het apparaat geheel uit te schakelen.





De partyluidspreker schakelt automatisch naar de stand-bymodus over als u binnen 15 minuten geen audio weergeeft of het apparaat niet bedient.

- ▶ Houd de toets  circa 3 seconden ingedrukt om de stand-bymodus te deactiveren en het apparaat weer in te schakelen.

7. Aansluitmogelijkheden

7.1. AUX IN-modus

Op de **AUX IN**-aansluiting kunt u een extern weergaveapparaat (zoals een cd-speler of een mp3-speler) op de partyluidspreker aansluiten.

- ▶ Activeer eerst de stand-bymodus op de partyluidspreker door op de toets  te drukken.
- ▶ Schakel het externe apparaat uit.
- ▶ Steek het ene uiteinde van een 3,5mm-jackkabel (niet meegeleverd) in de **AUX IN**-aansluiting aan de zijkant van de partyluidspreker.
- ▶ Verbind het andere uiteinde van de kabel met het externe apparaat.
- ▶ Schakel het externe apparaat in.
- ▶ Schakel de partyluidspreker in door op de toets  te drukken.
- ▶ Druk net zo vaak op de toets **SOURCE** totdat **AUX** in de display verschijnt.
- ▶ Start de audioweergave op het externe apparaat.

Het audiosignaal van het externe apparaat wordt nu via de partyluidspreker weergegeven.

Voor de bediening gebruikt u de desbetreffende toetsen op de partyluidspreker (zie "10. Bediening" op blz. 76).

7.2. USB-modus

- ▶ Steek de USB-stick in de USB-aansluiting op de partyluidspreker.
- ▶ Druk net zo vaak op de toets **SOURCE** totdat **USB** in de display verschijnt.

De audioweergave start automatisch.

Voor de bediening gebruikt u de desbetreffende toetsen op de partyluidspreker (zie "10. Bediening" op blz. 76).



Neem bij het aansluiten van USB-sticks de volgende aanwijzingen in acht:

- Vanwege het grote aantal verschillende bestandssystemen en bestandsindelingen kan de werking van de aangesloten opslagmedia niet worden gegarandeerd.
- Afhankelijk van de grootte van de gegevensdrager kan het even duren voordat het systeem wordt herkend.
- Ondersteunde bestandssystemen zijn FAT16 en FAT32; de ondersteunde bestandsindeling is mp3.
- Externe harde schijven worden niet ondersteund.

7.3. Bluetooth®-modus

In de bluetooth-modus is draadloze ontvangst van audiosignalen van een extern bluetooth-compatibel audio-uitvoerapparaat mogelijk. Houd er rekening mee dat de afstand tussen de beide apparaten niet groter mag zijn dan 10 meter.



Er kan altijd maar één bluetooth-apparaat tegelijk aan de partyluidspreker worden gekoppeld.

7.3.1. Bluetooth-compatibel audio-uitvoerapparaat koppelen

Ga als volgt te werk om een bluetooth-compatibel audio-uitvoerapparaat met de partyluidspreker te koppelen:

- ▶ Schakel de bluetooth-functie op het audio-uitvoerapparaat in.
- ▶ Schakel de partyluidspreker in en selecteer met de toets **SOURCE** de bluetooth-modus. U kunt ook op de toets  drukken om de bluetooth-modus te activeren.

In de display verschijnt **BT**. Op de partyluidspreker is nu de zoekmodus geactiveerd.

- ▶ Koppel de beide apparaten op het audio-uitvoerapparaat.



Voor meer informatie over de bluetooth-functie van het audio-uitvoerapparaat raadpleegt u de gebruiksaanwijzing van het apparaat.

De apparaatnaam van de partyluidspreker is **MD43988**. Deze naam wordt in de lijst met apparaten op het audio-uitvoerapparaat weergegeven zodra het signaal is gedetecteerd.

- ▶ Als voor de koppeling een wachtwoord is vereist, voert u **0000** in. Zodra op de partyluidspreker een signaal klinkt, zijn de beide apparaten gekoppeld.
- ▶ Start nu de audioweergave op het externe apparaat of druk op de toets **▶II** op de partyluidspreker om de weergave te starten.

Bediening is zowel mogelijk via de betreffende toetsen op de partyluidspreker (zie "10. Bediening" op blz. 76) als via het externe apparaat.



De partyluidspreker probeert altijd automatisch verbinding te maken met het laatste audio-uitvoerapparaat dat via bluetooth is gekoppeld.

- ▶ Als u een bestaande bluetooth-verbinding wilt verbreken, houdt u in de bluetooth-modus de toets  ingedrukt.

Na het verbreken van de verbinding verschijnt **NO BT** in de display. Op de partyluidspreker is de zoekmodus weer geactiveerd. U kunt nu een ander apparaat koppelen.

8. Microfoon aansluiten

De microfoon kan in elke modus worden gebruikt.

Ga als volgt te werk om een microfoon (niet meegeleverd) op de partyluidspreker aan te sluiten:

- ▶ Activeer indien nodig de stand-bymodus op de partyluidspreker.
- ▶ Steek de microfoonkabel in de microfoonconnector **MIC IN** op de partyluidspreker.
- ▶ Stel met de regelaar **MIC VOLUME** het gewenste volume voor de microfoon in.
- ▶ Druk op de toets **MIC ECHO** om het echo-geluidseffect voor de microfoon te activeren.
- ▶ Druk opnieuw op de toets **MIC ECHO** om het echo-geluidseffect voor de microfoon te deactiveren.



Weergave van het audiosignaal van de microfoon is in elke modus (AUX IN, USB, BT) mogelijk.

9. Gitaar aansluiten

Ga als volgt te werk om een gitaar (niet meegeleverd) op de partyluidspreker aan te sluiten:

- ▶ Activeer indien nodig de stand-bymodus op de partyluidspreker.
- ▶ Steek de gitaarkabel in de gitaarconnector **GUITAR IN** op de partyluidspreker.



Weergave van het audiosignaal van de gitaar is in elke modus (AUX IN, USB, BT) mogelijk.

Het volume van de gitaar is automatisch op het hoogste niveau ingesteld. Dit kan niet handmatig worden gewijzigd.

10. Bediening

10.1. Volume instellen

- ▶ Draai de volumeregelaar **MASTER VOLUME** in de richting **+** om het volume te verhogen of in de richting **-** om het volume te verlagen.

10.2. Weergave starten/onderbreken

- ▶ Druk op de toets **▶||** om de weergave van nummers te starten.
- ▶ Druk opnieuw op de toets **▶||** om de weergave te onderbreken. Als u nog een keer op de toets drukt, wordt de weergave hervat.

10.3. Nummers selecteren, snel terug/vooruit

- ▶ Druk op de toets **◀◀** om naar het begin van het huidig weergegeven nummer terug te gaan.
- ▶ Druk opnieuw op de toets om naar het vorige nummer te gaan.
- ▶ Met de toets **▶▶** gaat u direct naar het volgende nummer.

11. Andere functies en instellingen

11.1. Bas-modus

- ▶ Druk op de toets **BASS** om de betreffende geluidseffectmodus te activeren. In de display van het apparaat verschijnt **BASS ON**.
- ▶ Druk opnieuw op de toets **BASS** om de bas-modus te deactiveren. In de display van het apparaat verschijnt **BASS OFF**.

11.2. Equalizer

- ▶ Druk een of meerdere keren op de toets **EQ** om een van de vooraf gedefinieerde equalizerinstellingen (**POP, BALLAD, FUNK, ROCK, JAZZ, SAMBA**) te activeren.



In de bas-modus is het niet mogelijk om een andere equalizerinstelling te activeren.

11.3. Partyverlichting

- ▶ Druk een of meerdere keren op de toets **☼** om een vooraf gedefinieerde verlichtingsinstelling (**LED1** t/m **LED7**) te activeren.
- ▶ Houd in de verlichtingsinstellingen **LED1, LED2, LED3** de toets **☼** ingedrukt om een andere kleur licht voor de gekozen verlichtingsinstelling te selecteren.
- ▶ Als u de partyverlichting wilt uitschakelen, drukt u op de toets **☼** totdat **OFF** in de display van het apparaat verschijnt.



Het led-lampje is vast ingebouwd en mag niet door de gebruiker zelf worden vervangen.

11.4. Map selecteren voor mp3-bestanden

Voor een beter overzicht kunnen mp3-bestanden in verschillende mappen worden opgeslagen.

- ▶ Als u op een mp3-gegevensdrager een andere map wilt selecteren, houdt u de toets ►► of ◄◄ ingedrukt.

11.5. Extern apparaat via USB-aansluiting opladen

Met behulp van een geschikte USB-kabel (niet meegeleverd) kunt u een extern apparaat (zoals een smartphone of fitnessarmband) via de USB-aansluiting van de partyluidspreker opladen.

Let op de uitgangsspanning op de USB-poort: **5 V** === **1 A**.

11.6. Twee partyluidsprekers via True Wireless Stereo met elkaar verbinden

Met behulp van de functie True Wireless Stereo (TWS) kunt u twee partyluidsprekers van hetzelfde type via Bluetooth® met elkaar verbinden om audiobestanden in stereokwaliteit weer te geven.

Ga als volgt te werk om twee luidsprekers via TWS met elkaar te verbinden:

- ▶ Schakel de beide partyluidsprekers in.
- ▶ Activeer de bluetooth-modus op de beide partyluidsprekers. Druk net zo vaak op de toets **SOURCE** totdat **BT** in de display verschijnt.
- ▶ Druk tegelijk op beide partyluidsprekers op de toets **TWS**.

In de display verschijnt **PARTY SELECT**.

Definieer in de volgende stap welke partyluidspreker als **HOST** (hoofd-luidspreker) en welke als **SLAVE** (onderliggende luidspreker) moet fungeren.

- ▶ Druk op de toets ►► om op de partyluidsprekers respectievelijk de instelling **HOST** en **SLAVE** vast te leggen.
- ▶ Wacht een paar seconden totdat de automatische verbinding van de beide partyluidsprekers is voltooid.

Na succesvolle verbinding verschijnt in de display van de apparaten respectievelijk **HOST** of **SLAVE**.

- ▶ Breng nu een bluetooth-koppeling van het audio-uitvoerapparaat met de HOST-luidspreker tot stand zoals beschreven bij "7.3.1. Bluetooth-compatibel audio-uitvoerapparaat koppelen" op blz. 74.

Nadat de koppeling tot stand is gebracht, kunt u audiobestanden in stereokwaliteit weergeven via de met elkaar verbonden partyluidsprekers.

12. Accu verwijderen om weg te gooien



WAARSCHUWING!

Explosiegevaar/gevaar voor brandwonden!

Er bestaat explosiegevaar en gevaar voor brandwonden bij ondeskundige omgang met de accu.

- Houd de accu buiten het bereik van kinderen.
- Houd de verwijderde accu uit de buurt van hittebronnen (bijv. radiatoren) en open vuur (bijv. kaarsen). Er bestaat explosiegevaar!
- Sluit de accu niet kort.
- Demonteer of vervorm de accu niet.
- Gelekte vloeistoffen mogen niet met huid, ogen of slijmvlies in contact komen. De vloeistof mag nooit worden ingeslikt.
- Draag bij contact met een lekkende accu altijd geschikte veiligheidshandschoenen.
- Als u toch met de vloeistof in aanraking komt, spoel de betreffende plekken dan met overvloedig water af.
- Als u veranderingen van de huid constateert of voelt dat u onwel wordt, raadpleeg dan onmiddellijk een arts.
- Als er accu's zijn ingeslikt, meld dit dan onmiddellijk aan uw arts.



GEVAAR!

Gevaar voor elektrische schokken!

In het apparaat bevinden zich onderdelen die onder spanning staan. Er bestaat gevaar voor een elektrische schok.

- Verwijder de accu uitsluitend als u de partyluidspreker weggooit.
- Controleer voor het weggooien of de accu volledig ontladen is en de stekker uit het stopcontact is getrokken.
- ▶ Trek de stekker uit het stopcontact en de toestelstekker uit het toestel.

- ▶ Laat de partyluidspreker zo lang in gebruik tot de accu volledig ontladen is om eventuele reststromen uit het toestel te verwijderen.
- ▶ Draai de 11 schroeven aan de achterkant van het toestel met een schroevendraaier (TX 15) eruit en haal de achterwand eraf.
- ▶ Draai de 4 schroeven in de metalen plaat boven de accu met een kruiskop-schroevendraaier (maat 2) los.
- ▶ Maak de steekcontacten van de accu los en verwijder de accu uit het toestel.
- ▶ Voer de accu volgens het milieuvoorschrift af (zie "18. Afvalverwerking" op blz. 80).

13. Problemen oplossen

PROBLEEM	MOGELIJKE OORZAAK	OPLOSSING
Het lukt niet om het apparaat in te schakelen.	Het netsnoer is niet correct aangesloten.	▶ Controleer of het netsnoer correct is aangesloten.
Er is geen geluid.	<ul style="list-style-type: none"> • Het volume is te laag ingesteld. • De verkeerde modus is geselecteerd. • De bestandsindeling wordt niet ondersteund. 	<ul style="list-style-type: none"> ▶ Verhoog het volume. ▶ Controleer welk volume op het externe audio-uitvoerapparaat is ingesteld en verhoog dit eventueel. ▶ Druk een of meerdere keren op de toets SOURCE totdat in de display de correcte modus voor het aangesloten apparaat verschijnt. ▶ Gebruik alleen bestanden met mp3-indeling.
Mp3-bestanden worden niet afgespeeld.	De verbinding met de USB-stick is verbroken.	▶ Controleer of de USB-stick correct is geplaatst.

14. Reiniging

- ▶ Haal altijd de netstekker uit het stopcontact voordat u het apparaat reinigt.
- ▶ Gebruik voor het reinigen alleen een droge, zachte doek. Gebruik geen chemische oplos- en reinigingsmiddelen, omdat deze het oppervlak en/of de opschriften van het apparaat kunnen beschadigen.
- ▶ Zorg ervoor dat er geen vloeistof in de partyluidspreker terecht komt.

15. Opslag bij niet-gebruik

- ▶ Wanneer u het apparaat gedurende langere tijd niet gebruikt, haalt u de stekker uit het stopcontact en bergt u het apparaat op een droge, koele plaats op.
- ▶ Bescherm het apparaat tegen stof en extreme temperatuurschommelingen.

16. Conformiteitsinformatie van de EU

 Hiermee verklaart MEDION AG dat dit apparaat voldoet aan de basiseisen en andere relevante voorschriften:

- RE-richtlijn 2014/53/EU
- Ecodesign-richtlijn 2009/125/EG
- RoHS-richtlijn 2011/65/EU

De volledige conformiteitsverklaring van de EU kan worden gedownload via www.medion.com/conformity.

17. Informatie over handelsmerken

Het woordmerk en de logo's van Bluetooth® zijn gedeponeerde merken van Bluetooth SIG, Inc. en worden door MEDION onder licentie gebruikt.

Het USB™-woordmerk en de logo's zijn gedeponeerde handelsmerken van USB Implementers Forum, Inc. en worden door MEDION onder licentie gebruikt.

Andere handelsmerken zijn eigendom van de respectieve eigenaars.

18. Afvalverwerking



VERPAKKING

Uw apparaat zit ter bescherming tegen transportschade in een verpakking. De verpakking bestaat uit materialen die milieuvriendelijk kunnen worden afgevoerd en vakkundig kunnen worden gerecycled.



APPARAAT

Alle apparaten die zijn gemarkeerd met het hiernaast afgebeelde symbool, mogen bij afdanking niet bij het normale huisvuil worden gedaan.

 Volgens richtlijn 2012/19/EU moet het apparaat aan het einde van zijn levensduur op een passende manier worden afgevoerd.

Hierbij worden voor hergebruik geschikte stoffen in het apparaat gerecycled, zodat belasting van het milieu wordt voorkomen.

Geef het afgedankte apparaat af op een inzamelpunt voor afgedankte elektrische apparaten of bij een afvalsorteercentrum.

Neem voor meer informatie contact op met de milieudienst bij u ter plaatse of met uw gemeente.



ACCU'S

Verbruikte accu's horen niet thuis bij het huisvuil. Accu's moeten volgens de lokale voorschriften worden weggegooid. Hiervoor zijn er bij winkels die batterijen verkopen, en bij lokale inzamelpunten bakken aanwezig waarin batterijen kunnen worden gedeponeerd. Neem voor meer informatie contact op met uw lokale afvalverwerkingsbedrijf of uw gemeente.

Bij de verkoop van accu's en bij de levering van apparaten die batterijen bevatten, zijn wij verplicht om u te wijzen op het volgende:

Als consument bent u wettelijk verplicht om gebruikte accu's in te leveren.

Het symbool met de doorgekruiste afvalbak geeft aan dat de accu niet bij het huisvuil mag worden gedaan.

19. Technische gegevens

Algemeen

Afmetingen (b x h x d) in mm 330 x 408 x 250

Gewicht 7 kg

Voeding

Spanning AC 100-240 V ~ 50/60 Hz

Opgenomen vermogen 50 W

Uitgangsvermogen max. 50 W RMS

Geïntegreerde accu

Loodaccu 12 V, circa 4000 mAh, 48 Wh

Omgevingscondities

In bedrijf 0 °C tot +35 °C /
30 % tot 90 % relatieve luchtvochtigheid

Buiten gebruik -20 °C tot 60 °C
30 % tot 90 % relatieve luchtvochtigheid

Aansluitingen

AUX-ingang 3,5mm-jackplug

Microfoon-ingang 6,3mm-jackplug

Aansluitingen

AUX IN-ingang	3,5mm-jackplug
Gitaaringang	6,3mm-jackplug

USB

USB-aansluiting ¹	USB 2.0 tot 32 GB
Ondersteunde bestandssystemen	FAT16, FAT32
USB-uitgangsspanning	5 V $\overline{\text{---}}$ 1 A

Bluetooth®

Bluetooth-versie	4.2
Bluetooth-profielen	A2DP, AVRCP
Bereik	Tot 10 m (afhankelijk van de omgevingscondities)

19.1. Informatie over Bluetooth®

Frequentiebereik: 2,4 GHz

Frequentiebereik/MHz	Max. zendvermogen/dBm
2402 - 2480	-2,63

20. Service-informatie

Wanneer uw apparaat niet zoals gewenst of verwacht functioneert, neem dan contact op met onze klantenservice. U heeft verschillende mogelijkheden, om met ons contact op te nemen:

- In onze Service Community vindt u andere gebruikers en onze medewerkers en daar kunt u uw ervaringen uitwisselen en uw kennis delen. U vindt onze Service Community onder <http://community.medion.com>.
- U kunt natuurlijk ook ons contactformulier gebruiken onder www.medion.com/contact.
- En bovendien staat ons serviceteam ook via de hotline of per post ter beschikking.

¹ USB-verlengkabels worden niet ondersteund.

Compatibiliteit met alle op de markt verkrijgbare mp3-spelers en USB-sticks kan niet worden gegarandeerd.

Luxemburg	
Openingstijden	Service Hotline
Ma - vr: 09:00 - 19:00	① 34 - 20 808 664
Serviceadres	
MEDION B.V. John F.Kennedylaan 16a 5981 XC Panningen Nederland	

Nederland



Deze en vele andere gebruiksaanwijzingen staan ter beschikking om te downloaden via het serviceportaal

www.medion.com/nl/service/start/.

Daar vindt u ook drivers en andere software voor verschillende apparaten.

Ook kunt u de QR-code hiernaast scannen en de gebruiksaanwijzing via het serviceportaal downloaden op uw mobiele eindapparaat.

België



Deze en vele andere gebruiksaanwijzingen staan ter beschikking om te downloaden via het serviceportaal

www.medion.com/be/nl/service/start/.

Daar vindt u ook drivers en andere software voor verschillende apparaten.

Ook kunt u de QR-code hiernaast scannen en de gebruiksaanwijzing via het serviceportaal downloaden op uw mobiele eindapparaat.

Luxemburg



Deze en vele andere gebruiksaanwijzingen staan ter beschikking om te downloaden via het serviceportaal

www.medion.com/lu/fr/.

Daar vindt u ook drivers en andere software voor verschillende apparaten.

Ook kunt u de QR-code hiernaast scannen en de gebruiksaanwijzing via het serviceportaal downloaden op uw mobiele eindapparaat.

21. Colofon

Copyright © 2019

Stand: 31.07.2019

Alle rechten voorbehouden.

Deze gebruiksaanwijzing is auteursrechtelijk beschermd.

Verveelvoudiging in mechanische, elektronische of welke andere vorm dan ook zonder schriftelijke toestemming van de fabrikant is verboden.

Het copyright berust bij de firma:

MEDION AG

Am Zehnthof 77

45307 Essen

Duitsland

Houd er rekening mee dat het bovenstaande adres geen retouradres is. Neem eerst contact op met onze klantenservice.

22. Privacy statement

Beste klant!

Wij delen u mee dat wij, MEDION AG, Am Zehnhof 77, 45307 Essen, als verwerkingsverantwoordelijke uw persoonsgegevens verwerken.

In aangelegenheden die te maken hebben met het recht op gegevensbescherming, worden wij bijgestaan door de functionaris voor gegevensbescherming van onze onderneming, die bereikbaar is onder MEDION AG, Datenschutz, Am Zehnhof 77, D-45307 Essen; datenschutz@medion.com. Wij verwerken uw gegevens ten behoeve van de garantieafwikkeling en daarmee samenhangende processen (bijv. reparaties) en baseren ons bij de verwerking van uw gegevens op de met ons gesloten koopovereenkomst.

Wij zullen uw gegevens voor de garantieafwikkeling en daarmee samenhangende processen (bijv. reparaties) doorgeven aan de dienstverleners die de reparaties in opdracht van ons uitvoeren. Wij slaan uw persoonsgegevens gewoonlijk op voor de duur van drie jaar om ervoor te zorgen dat uw wettelijke garantieaanspraken kunnen worden vervuld.

U hebt tegenover ons het recht op informatie over de betreffende persoonsgegevens en op rectificatie, wissing, beperking van de verwerking, bezwaar tegen de verwerking en op gegevensoverdraagbaarheid.

Ten aanzien van het recht op informatie en wissing gelden evenwel beperkingen volgens § 34 en § 35 van de Duitse wet bescherming persoonsgegevens (BDSG) (art. 23 AVG). Bovendien hebt u het recht om een klacht in te dienen bij een toezichthoudende autoriteit (art. 77 AVG juncto § 19 BDSG). Voor MEDION AG is dat de functionaris voor gegevensbescherming en informatievrijheid van de deelstaat Noordrijn-Westfalen (Landesbeauftragte für Datenschutz und Informationsfreiheit Nordrhein Westfalen), Postbus 200444, 40212 Düsseldorf. www.lidi.nrw.de.

De verwerking van uw gegevens is noodzakelijk voor de garantieafwikkeling; zonder dat de vereiste gegevens beschikbaar worden gesteld, is het niet mogelijk om de garantie af te wikkelen.

Sommaire

1.	Informations concernant la présente notice d'utilisation.....	89
1.1.	Explication des symboles	89
2.	Utilisation conforme.....	90
3.	Consignes de sécurité.....	91
3.1.	Lieu d'installation	92
3.2.	Alimentation électrique.....	93
3.3.	Température ambiante	94
3.4.	En cas de problème	95
4.	Contenu de l'emballage	95
5.	Vue d'ensemble de l'appareil.....	96
5.1.	Face supérieure.....	96
5.2.	Face avant	98
5.3.	Face arrière	99
6.	Mise en service.....	99
6.1.	Installation de l'appareil	99
6.2.	Fonction de trolley.....	99
6.3.	Fonctionnement sur secteur – raccordement de l'adaptateur secteur.....	99
6.4.	Batterie interne	100
6.5.	Mise en marche/arrêt de l'appareil	100
7.	Possibilités de branchement	101
7.1.	Mode AUX IN.....	101
7.2.	Mode USB.....	101
7.3.	Mode Bluetooth®.....	102
8.	Raccordement d'un microphone.....	103
9.	Raccordement d'une guitare	103
10.	Commande de la lecture	104
10.1.	Réglage du volume	104
10.2.	Démarrage/arrêt de la lecture	104
10.3.	Sélection de titres, retour/avance rapides	104
11.	Autres fonctions et réglages.....	104
11.1.	Mode basses	104
11.2.	Égaliseur	104
11.3.	Éclairage de fête	104
11.4.	Sélection de dossiers pour les fichiers MP3.....	105
11.5.	Chargement d'un périphérique externe via le port USB.....	105
11.6.	Appariage de deux haut-parleurs de fête via « True Wireless Stereo »	105
12.	Retrait de la batterie préalablement au recyclage	106
13.	Dépannage.....	107

14.	Nettoyage.....	108
15.	Stockage en cas de non-utilisation	108
16.	Déclaration de conformité UE.....	108
17.	Informations sur les marques déposées	108
18.	Recyclage	109
19.	Caractéristiques techniques	110
	19.1. Informations relatives au Bluetooth®	111
20.	Informations relatives au service après-vente	111
21.	Mentions légales.....	114
22.	Déclaration de confidentialité.....	115

1. Informations concernant la présente notice d'utilisation



Merci d'avoir choisi notre produit. Nous vous souhaitons une bonne utilisation.

Veuillez lire attentivement les consignes de sécurité et la notice d'utilisation dans son intégralité avant la mise en service de l'appareil. Tenez compte des avertissements apposés sur l'appareil et de la notice d'utilisation.

Conservez toujours la notice d'utilisation à portée de main. Cette notice d'utilisation fait partie intégrante du produit. Si vous vendez ou donnez l'appareil, remettez-la également impérativement au nouveau propriétaire.

1.1. Explication des symboles

Le danger décrit dans les paragraphes signalés par l'un des symboles d'avertissement suivants doit être évité, afin d'empêcher les conséquences potentielles évoquées.



DANGER !

Danger de mort imminente !



AVERTISSEMENT !

Éventuel danger de mort et/ou de blessures graves irréversibles !



AVERTISSEMENT !

Danger dû à un risque d'électrocution !



AVIS !

Respectez les consignes pour éviter tout dommage matériel !



Informations complémentaires concernant l'utilisation de l'appareil !



Respectez les consignes de la notice d'utilisation !



Énumération / information sur des événements se produisant en cours d'utilisation



Action à exécuter



Consignes de sécurité à respecter



Les produits portant ce symbole sont conformes aux exigences des directives européennes.

Classe de protection II

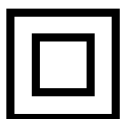

Les appareils électriques de la classe de protection II sont des appareils électriques qui possèdent une isolation double continue et/ou renforcée et qui ne présentent pas de possibilité de branchement pour une mise à la terre. Le boîtier d'un appareil électrique enveloppé d'isolant de la classe de protection II peut former partiellement ou entièrement l'isolation supplémentaire ou renforcée.



Symbole de courant continu



Symbole de courant alternatif

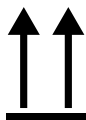

Indique la position verticale correcte de l'emballage de transport.

2. Utilisation conforme

Ce produit est un appareil électronique grand public.

Le haut-parleur de fête sert à lire du matériel audio qui peut être transmis via USB, Bluetooth® ou port AUX IN. Il peut également être utilisé en tant que système karaoké ou amplificateur d'annonce.

Veillez noter qu'en cas d'utilisation non conforme, la garantie est annulée :

Tenez compte de toutes les informations contenues dans cette

notice d'utilisation, en particulier des consignes de sécurité. Toute autre utilisation est considérée comme non conforme et peut entraîner des dommages corporels ou matériels.

3. Consignes de sécurité



AVERTISSEMENT !

Risque de blessure !

Il existe un risque de blessure pour les enfants et les personnes présentant des capacités physiques, sensorielles ou mentales restreintes (par exemple personnes partiellement handicapées, personnes âgées avec diminution de leurs capacités physiques et mentales) ou manquant d'expérience et/ou de connaissances (par exemple enfants plus âgés).

- Conservez l'appareil et les accessoires dans un endroit situé hors de portée des enfants.
- Cet appareil peut être utilisé par des enfants âgés de plus de 8 ans ainsi que par des personnes présentant des capacités physiques, sensorielles ou mentales restreintes ou manquant d'expérience et/ou de connaissances s'ils sont surveillés ou s'ils ont reçu des instructions pour pouvoir utiliser l'appareil en toute sécurité et ont compris les dangers en résultant.
- Les enfants ne doivent pas jouer avec l'appareil.
- Le nettoyage et l'entretien par l'utilisateur ne doivent pas être réalisés par des enfants, à moins qu'ils soient âgés de plus de 8 ans et qu'ils soient surveillés.
- Les enfants de moins de 8 ans doivent être tenus éloignés de l'appareil et de l'adaptateur secteur.
- Ne transformez pas l'appareil sans notre accord et n'utilisez pas d'appareils auxiliaires autres que ceux autorisés ou livrés par nos soins.
- Utilisez uniquement des pièces de rechange et accessoires livrés ou autorisés par nos soins.



DANGER !

Risque de suffocation !

L'ingestion ou l'inhalation de petites pièces ou de films présente un risque de suffocation.

- Conservez le film d'emballage hors de portée des enfants.
- Ne laissez pas les enfants jouer avec les emballages.
- Les matériaux d'emballage ne sont pas des jouets !

3.1. Lieu d'installation



DANGER !

Risque d'électrocution !

Les pièces sous tension présentent un risque de choc électrique.

- Ne posez pas de récipients remplis de liquide (par ex. un vase) sur ou à proximité de l'appareil et de l'adaptateur secteur. Le récipient peut se renverser et le liquide porter atteinte à la sécurité électrique.
- Protégez l'appareil et tous les périphériques raccordés de l'humidité et des gouttes/projections d'eau. Protégez également l'appareil de la poussière, de la chaleur et du rayonnement direct du soleil afin d'éviter tout dysfonctionnement.
- Ne posez aucun objet sur les câbles au risque de les endommager.



AVERTISSEMENT !

Risque d'incendie !

Une circulation d'air insuffisante peut entraîner une accumulation de chaleur et donc un feu.

- Veillez à une aération suffisante de l'appareil. Respectez un écart de 5 cm min. entre l'arrière de l'appareil et les murs ou d'autres objets et de 1 cm de chaque côté.
- Ne recouvrez pas l'appareil d'objets (journaux, couvertures, etc.) afin d'éviter tout risque de surchauffe.

- Ne placez aucune source de feu nu (bougies allumées ou similaire) sur ou à proximité de l'appareil.
- N'utilisez pas l'appareil dans des zones potentiellement explosives. Il s'agit, par exemple, des parcs de réservoirs, des zones de stockage de carburant ou des zones où des solvants sont traités. Cet appareil ne doit pas non plus être utilisé dans des zones où l'air est chargé de particules (par ex. poussière de farine ou de bois).



AVIS !

Risque de dommage !

Toute manipulation incorrecte peut endommager l'appareil.

- Placez et utilisez tous les composants sur une surface stable, plane et exempte de vibrations afin d'éviter toute chute de l'appareil. Le vernis particulièrement agressif de certains meubles peut attaquer les pieds en caoutchouc de l'appareil. Dans ce cas, placez l'appareil sur une surface adaptée.
- Prévoyez au moins un mètre de distance entre l'appareil et les sources de brouillage à haute fréquence et magnétiques éventuelles (téléviseur, autres haut-parleurs, téléphone portable, etc.) afin d'éviter tout dysfonctionnement.
- N'exposez pas l'appareil à des conditions extrêmes. À éviter :
 - humidité de l'air élevée ou exposition à l'eau,
 - températures extrêmement hautes ou basses,
 - rayonnement direct du soleil,
 - feu nu.

3.2. Alimentation électrique

- Branchez l'appareil uniquement sur des prises mises à la terre de 100-240 V ~ 50/60 Hz. Si vous n'êtes pas sûr de l'alimentation électrique utilisée sur le lieu d'installation, demandez au fournisseur d'énergie concerné.
- La prise de courant doit se trouver à proximité de l'appareil et être facilement accessible.

-
- Posez les câbles de manière à éviter que des personnes marchent dessus ou trébuchent.
 - Pour couper l'alimentation électrique, débranchez la fiche d'alimentation de l'appareil de la prise de courant. Pour débrancher la fiche d'alimentation, tirez toujours au niveau de la fiche. Ne tirez jamais sur le câble afin d'éviter tout dommage.
 - Tous les appareils multimédia raccordés à l'appareil doivent respecter les exigences de la directive « Basse tension ».
 - Débranchez l'appareil du secteur en cas d'orages ou de non-utilisation prolongée.

3.3. Température ambiante

- L'appareil peut être utilisé à une température ambiante de 0 °C à +35 °C.
- Lorsqu'il est hors tension, l'appareil peut être stocké entre -20 °C et +60 °C.
- Utilisez l'appareil uniquement dans un environnement sec.



DANGER !

Risque d'électrocution !

En cas de fortes variations de température ou d'humidité, il est possible que de l'humidité par condensation se forme dans l'appareil, ce qui peut provoquer un court-circuit.

- Après le transport de l'appareil, attendez que celui-ci soit à température ambiante avant de le mettre en service.

3.4. En cas de problème

- Avant chaque utilisation, contrôlez les éventuels dommages sur l'appareil et ses accessoires.
- N'utilisez pas le haut-parleur de fête ou le câble secteur si ces derniers sont endommagés ou en présence d'un dégagement de fumée ou d'odeurs inhabituelles. Le cas échéant, coupez immédiatement l'alimentation électrique.
- N'essayez en aucun cas d'ouvrir et/ou de réparer vous-même une pièce de l'appareil. Vous risqueriez de vous électrocuter.
- En cas de problème, adressez-vous au SAV.

4. Contenu de l'emballage



DANGER !

Risque de suffocation !

Les films d'emballage présentent un risque de suffocation en cas d'ingestion ou d'utilisation non conforme !

- Conservez tous les emballages utilisés (sachets, polystyrène, etc.) hors de portée des enfants.
- Ne laissez pas les enfants jouer avec les emballages.
- Les matériaux d'emballage ne sont pas des jouets !

Veuillez vérifier l'intégralité de la livraison et nous signaler toute livraison incomplète dans les 14 jours suivant l'achat.



Le produit que vous avez acheté comprend :



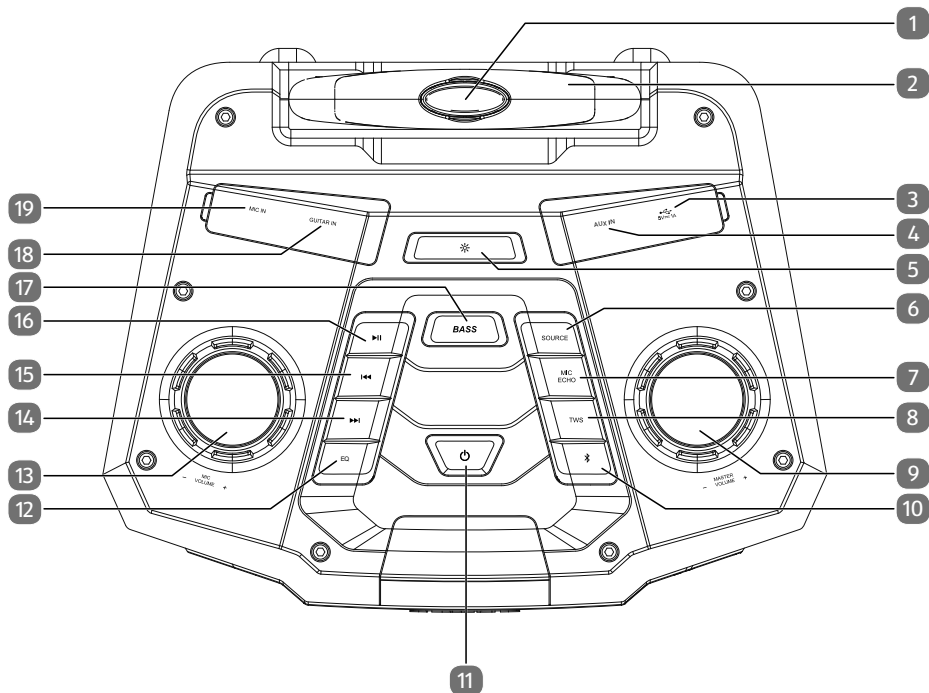

- Haut-parleur de fête
- Adaptateur secteur
- Notice d'utilisation avec conditions de garantie

5. Vue d'ensemble de l'appareil

5.1. Face supérieure



- 1 Touche de verrouillage pour poignée télescopique
- 2 Poignée télescopique
- 3  Port USB (tension de sortie : 5 V \equiv 1 A)
- 4 Entrée **AUX IN** (prise jack 3,5 mm)
- 5  Sélection du réglage d'éclairage
- 6 **SOURCE** Sélection de la source d'entrée
- 7 **MIC ECHO** Effet sonore d'écho pour la mise en marche/l'arrêt du microphone
- 8 **TWS** Connexion d'un deuxième MD 43988 via la technologie True Wireless Stereo
- 9 **MASTER VOLUME** Bouton de réglage du volume

-
- 10  Sélection du mode Bluetooth, désactivation de la connexion Bluetooth
 - 11  Bouton marche/arrêt, affichage du niveau de charge de la batterie
 - 12 **EQ** Réglage de l'égaliseur
 - 13 **MIC VOLUME** Bouton de réglage du volume du microphone
 - 14  Lecture du titre suivant
 - 15  Lecture du titre précédent
 - 16  Démarrage/arrêt de la lecture audio
 - 17 **BASS** Activation/désactivation de l'effet de basses
 - 18 **GUITAR IN** Entrée guitare (prise jack 6,3 mm)
 - 19 **MIC IN** Entrée microphone (prise jack 6,3 mm)

5.2. Face avant

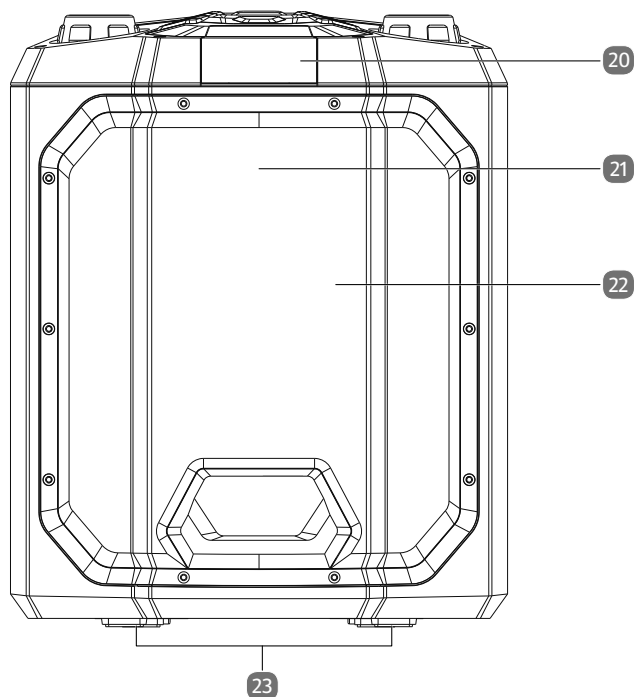

- 20 Écran
- 21 Haut-parleur
- 22 Éclairage LED
- 23 Pieds

5.3. Face arrière

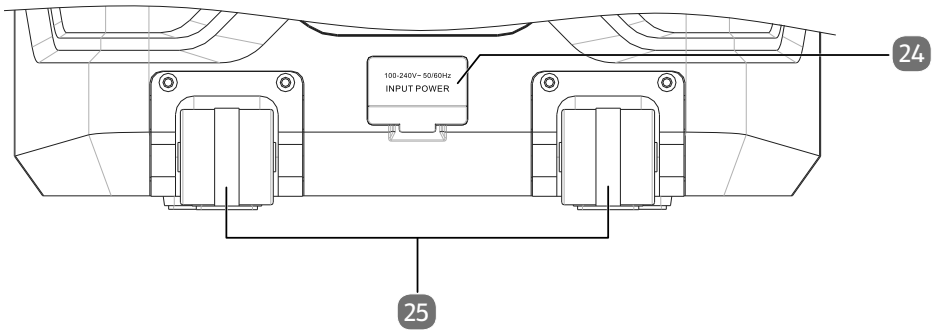

24 **INPUT POWER** Raccordement électrique (100 – 240 V ~ 50/60 Hz)

25 Roulettes

6. Mise en service

6.1. Installation de l'appareil

- ▶ Posez le haut-parleur de fête sur une surface stable et plane. Le vernis particulièrement agressif de certains meubles peut attaquer les pieds en caoutchouc de l'appareil. Dans ce cas, placez l'appareil sur une surface fixe.

6.2. Fonction de trolley

La fonction de trolley intégrée simplifie le transport du haut-parleur de fête.

- ▶ Maintenez la touche de verrouillage enfoncée et tirez la poignée télescopique vers le haut jusqu'à ce qu'elle s'enclenche distinctement dans la position la plus haute.

Vous pouvez maintenant déplacer le haut-parleur de fête en le tirant derrière vous sur les roulettes intégrées via la poignée télescopique.

6.3. Fonctionnement sur secteur – raccordement de l'adaptateur secteur

- ▶ Raccordez l'adaptateur secteur fourni à la prise **INPUT POWER** (100 – 240 V ~ 50/60 Hz) de l'appareil.
- ▶ Branchez la fiche de l'adaptateur secteur sur une prise de courant facilement accessible (voir « 3.2. Alimentation électrique » en page 93).

6.4. Batterie interne

Dès que le haut-parleur de fête est raccordé à une prise de courant, la batterie interne se charge automatiquement.

Lorsque le haut-parleur de fête est allumé et raccordé à une prise de courant, vous pouvez appuyer sur le bouton  pour afficher le niveau de charge actuel de la batterie sur l'écran de l'appareil.

Quatre niveaux de charge sont affichés pour la batterie :

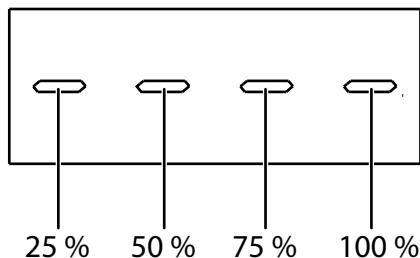

Pendant le chargement, la barre de charge correspondant au niveau de charge clignote

(voir fig.). Lorsque la batterie est complètement chargée, les quatre barres de charge sont allumées en permanence.

Si une seule barre de charge s'affiche, vous devez brancher rapidement le haut-parleur de fête sur une prise secteur afin de pouvoir continuer à faire fonctionner l'appareil.

6.5. Mise en marche/arrêt de l'appareil

▶ Appuyez sur le bouton  pendant 3 secondes environ pour allumer le haut-parleur de fête.

ON s'affiche sur l'écran de l'appareil.

L'appareil démarre avec le dernier mode de fonctionnement sélectionné.

▶ Appuyez de nouveau sur le bouton  et maintenez-le enfoncé pendant environ 3 secondes pour mettre l'appareil en mode veille.

OFF s'affiche sur l'écran de l'appareil.



En mode veille, la batterie est chargée au maximum. Le haut-parleur de fête continue de consommer une petite quantité d'électricité.

▶ Pour éteindre complètement l'appareil, débranchez la fiche.





Le haut-parleur de fête passe automatiquement en mode veille si aucune opération ou lecture audio n'a lieu pendant 15 minutes.

▶ Appuyez sur le bouton  et maintenez-le enfoncé pendant environ 3 secondes pour remettre l'appareil sous tension à partir du mode veille.

7. Possibilités de branchement

7.1. Mode AUX IN

Le port **AUX IN** vous permet de connecter des périphériques de lecture externes dotés d'un amplificateur intégré (par ex. lecteur CD ou MP3) au haut-parleur de fête.

- ▶ Avec le bouton , mettez dans un premier temps le haut-parleur de fête en mode veille.
- ▶ Éteignez votre périphérique externe.
- ▶ Branchez une extrémité d'un câble jack 3,5 mm (non fourni) dans le port **AUX IN** du haut-parleur de fête.
- ▶ Raccordez l'autre extrémité du câble à votre périphérique externe.
- ▶ Allumez votre périphérique externe.
- ▶ Allumez le haut-parleur de fête en appuyant sur le bouton .
- ▶ Appuyez plusieurs fois sur la touche **SOURCE** jusqu'à ce que l'écran affiche **AUX**.
- ▶ Lancez la lecture audio sur votre périphérique externe.

Le signal audio de votre périphérique externe est alors restitué par le haut-parleur de fête.

La commande de la lecture s'effectue via les touches correspondantes du haut-parleur de fête (voir « 10. Commande de la lecture » en page 104).

7.2. Mode USB

- ▶ Raccordez le support USB au port USB du haut-parleur de fête.
- ▶ Appuyez sur la touche **SOURCE** jusqu'à ce que l'écran affiche **USB**.

La lecture audio commence automatiquement.

La commande de la lecture s'effectue via les touches correspondantes du haut-parleur de fête (voir « 10. Commande de la lecture » en page 104).



Pour le raccordement de supports USB, veuillez noter les points suivants :

- En raison des nombreux systèmes et formats de fichiers différents, le fonctionnement de supports de stockage connectés ne peut pas être garanti.
- Selon la taille du support de données, le système peut mettre plus de temps pour être détecté.
- Les systèmes de fichiers FAT16 et FAT32 ainsi que le format de fichier MP3 sont pris en charge.
- Les disques durs externes ne sont pas pris en charge.

7.3. Mode Bluetooth®

Le mode Bluetooth permet la réception sans fil des signaux audio d'un périphérique de sortie audio externe compatible Bluetooth. Veillez à ce que la distance entre les deux appareils n'excède pas 10 m.



Plusieurs périphériques Bluetooth ne peuvent pas être connectés simultanément au haut-parleur de fête.

7.3.1. Couplage d'un périphérique de sortie audio compatible Bluetooth

Pour raccorder un périphérique de sortie audio compatible Bluetooth au haut-parleur de fête, procédez comme suit :

- ▶ Activez la fonction Bluetooth sur votre périphérique de sortie audio.
- ▶ Allumez le haut-parleur de fête et sélectionnez le mode Bluetooth avec la touche **SOURCE**. Vous pouvez également appuyer sur la touche  pour passer en mode Bluetooth.

Le symbole **BT** s'affiche sur l'écran. Le haut-parleur de fête est maintenant en mode de recherche.

- ▶ Effectuez le couplage des deux appareils avec votre périphérique de sortie audio.



Vous trouverez le cas échéant dans la notice d'utilisation correspondante des informations sur la fonction Bluetooth de votre périphérique de sortie audio.

Le nom d'appareil du haut-parleur de fête **MD43988** s'affiche sur la liste des appareils de votre périphérique de sortie audio dès que le signal a été détecté.

- ▶ Si la saisie d'un mot de passe est nécessaire pour le couplage, entrez **0000**.

Le couplage des deux appareils est terminé lorsque le haut-parleur de fête émet un signal sonore.

- ▶ Lancez maintenant la lecture audio sur votre périphérique externe ou appuyez sur la touche  du haut-parleur de fête pour lancer la lecture.

La lecture peut être commandée via les touches correspondantes du haut-parleur de fête (voir « 10. Commande de la lecture » en page 104) ou via le périphérique externe.



Le haut-parleur de fête tente toujours de se connecter automatiquement au dernier périphérique de sortie audio connecté par Bluetooth.

- ▶ Pour interrompre une connexion Bluetooth existante, maintenez la touche  enfoncée en mode Bluetooth.

Après la déconnexion, **NO BT** s'affiche sur l'écran. Le haut-parleur de fête se trouve à nouveau en mode de recherche et vous pouvez effectuer un nouveau couplage d'appareils.

8. Raccordement d'un microphone

Un microphone peut être utilisé dans chaque mode de fonctionnement. Pour raccorder un microphone (non fourni) au haut-parleur de fête, procédez comme suit :

- ▶ Mettez si nécessaire le haut-parleur de fête en mode veille.
- ▶ Branchez le câble du microphone à la prise pour microphone **MIC IN** du haut-parleur de fête.
- ▶ À l'aide du bouton de réglage **MIC VOLUME**, réglez le volume sonore souhaité pour le microphone.
- ▶ Appuyez sur la touche **MIC ECHO** pour activer l'effet sonore d'écho pour le microphone.
- ▶ Appuyez sur la touche **MIC ECHO** pour désactiver l'effet sonore d'écho pour le microphone.



La restitution du signal audio du microphone est possible dans n'importe quel mode de fonctionnement (AUX IN, USB, BT).

9. Raccordement d'une guitare

Pour raccorder une guitare (non fournie) au haut-parleur de fête, procédez comme suit :

- ▶ Mettez si nécessaire le haut-parleur de fête en mode veille.
- ▶ Branchez le câble de la guitare à la prise pour guitare **GUITAR IN** du haut-parleur de fête.



La restitution du signal audio de la guitare est possible dans n'importe quel mode de fonctionnement (AUX IN, USB, BT).
Le volume de la guitare est automatiquement réglé sur le niveau le plus élevé et ne peut être modifié manuellement.

10. Commande de la lecture

10.1. Réglage du volume

- ▶ Tournez le bouton de réglage du volume **MASTER VOLUME** vers + pour augmenter le volume sonore, ou vers - pour le réduire.

10.2. Démarrage/arrêt de la lecture

- ▶ Appuyez sur la touche **▶||** pour démarrer la lecture de titres.
- ▶ Pour interrompre la lecture, appuyez de nouveau sur la touche **▶||** . Appuyez de nouveau sur cette touche pour reprendre la lecture.

10.3. Sélection de titres, retour/avance rapides

- ▶ Appuyez sur la touche **I◀◀** pour revenir au début d'un titre en cours de lecture.
- ▶ Appuyez de nouveau sur la touche pour revenir au titre précédent.
- ▶ Appuyez sur la touche **▶▶I** pour passer directement au titre suivant.

11. Autres fonctions et réglages

11.1. Mode basses

- ▶ Appuyez sur la touche **BASS** pour activer le mode d'effet sonore correspondant.

BASS ON s'affiche sur l'écran de l'appareil.

- ▶ Appuyez de nouveau sur la touche **BASS** pour désactiver le mode basses.

BASS OFF s'affiche sur l'écran de l'appareil.

11.2. Égaliseur

- ▶ Appuyez une ou plusieurs fois sur la touche **EQ** pour activer l'un des réglages prédéfinis de l'égaliseur (**POP, BALLAD, FUNK, ROCK, JAZZ, SAMBA**).



Aucun autre réglage de l'égaliseur ne peut être activé en mode basses.

11.3. Éclairage de fête

- ▶ Appuyez une ou plusieurs fois sur la touche **☼** pour activer un réglage d'éclairage préinstallé (**LED1** à **LED7**).
- ▶ Dans les réglages d'éclairage **LED1**, **LED2** et **LED3**, maintenez la touche **☼** enfoncée pour sélectionner une couleur d'éclairage différente pour le réglage d'éclairage sélectionné.
- ▶ Pour éteindre l'éclairage de fête, appuyez sur la touche **☼** jusqu'à ce que **OFF** apparaisse sur l'écran de l'appareil.



L'éclairage LED est installé de manière fixe et ne doit pas être remplacé par l'utilisateur lui-même.

11.4. Sélection de dossiers pour les fichiers MP3

Les fichiers MP3 peuvent être enregistrés dans différents dossiers sur le support de stockage, pour une meilleure vue d'ensemble.

- ▶ Pour changer de dossier avec un support de données MP3, appuyez sur la touche ►► ou ◀◀ et maintenez-la enfoncée.

11.5. Chargement d'un périphérique externe via le port USB

À l'aide d'un câble USB approprié (non fourni), vous pouvez charger un périphérique externe (par ex. smartphone, bracelet connecté, etc.) via le port USB du haut-parleur de fête.

Veuillez pour ce faire noter la tension de sortie du port USB : **5 V** \equiv **1 A**.

11.6. Appairage de deux haut-parleurs de fête via « True Wireless Stereo »

La fonction « True Wireless Stereo » (« TWS ») vous permet d'appairer deux haut-parleurs de fête de même type via Bluetooth® afin de lire vos fichiers audio en qualité stéréo.

Procédez comme suit pour appairer des haut-parleurs via « TWS » :

- ▶ Allumez les deux haut-parleurs de fête.
- ▶ Réglez les deux haut-parleurs de fête en mode Bluetooth. Appuyez sur la touche **SOURCE** jusqu'à ce que l'écran affiche **BT**.
- ▶ Appuyez sur la touche **TWS** des deux haut-parleurs de fête en même temps.

PARTY SELECT s'affiche à l'écran.

À l'étape suivante, définissez quel haut-parleur de fête doit fonctionner comme « **HOST** » (haut-parleur principal) et lequel doit fonctionner comme « **SLAVE** » (haut-parleur secondaire).

- ▶ Appuyez sur la touche ►► pour régler chaque haut-parleur de fête sur « **HOST** » ou « **SLAVE** ».
- ▶ Attendez quelques secondes que la connexion automatique des haut-parleurs de fête soit terminée.

Une fois la connexion établie, **HOST** ou **SLAVE** s'affiche respectivement sur l'écran des appareils.

- ▶ Procédez maintenant au couplage Bluetooth de votre périphérique de sortie audio avec le haut-parleur « **HOST** » comme décrit à la section « 7.3.1. Couplage d'un périphérique de sortie audio compatible Bluetooth » en page 102.

Une fois le couplage réussi, vous pouvez maintenant lire vos fichiers audio en qualité stéréo via les haut-parleurs de fête connectés.

12. Retrait de la batterie préalablement au recyclage



AVERTISSEMENT !

Risques d'explosion et de brûlure !

Risques d'explosion et de brûlure en cas de manipulation inappropriée de la batterie.

- Conservez la batterie hors de portée des enfants.
- Tenez la batterie que vous avez retirée éloignée des sources de chaleur (p. ex. radiateurs) et des sources de flammes nues (par ex. bougies). Risque d'explosion !
- Ne court-circuitez pas la batterie.
- Ne démontez ou ne déformez pas la batterie.
- En cas de fuite du liquide contenu dans la batterie, évitez tout contact avec la peau, les yeux ou les muqueuses. N'avez jamais le liquide.
- Veillez à toujours porter des gants de protection appropriés en cas de contact avec une batterie qui fuit.
- En cas de contact avec le liquide contenu dans la batterie, rincez abondamment les parties concernées à l'eau claire.
- Consultez immédiatement un médecin en cas d'altérations cutanées ou de malaise.
- Consultez immédiatement un médecin en cas d'ingestion accidentelle.



DANGER !

Risque d'électrocution !

L'appareil contient des pièces conductrices de courant. Vous risqueriez de vous électrocuter.

- Retirez la batterie uniquement pour recycler le haut-parleur de fête.
- Avant de retirer la batterie, vérifiez qu'elle est complètement déchargée et que la fiche d'alimentation de l'appareil est débranchée.

- ▶ Débranchez la fiche d'alimentation de la prise de courant et la fiche de l'appareil.
- ▶ Laissez le haut-parleur de fête fonctionner jusqu'à ce que la batterie soit complètement déchargée afin d'éliminer tout courant résiduel de l'appareil.
- ▶ Dévissez les 11 vis situées à l'arrière de l'appareil à l'aide d'un tournevis (TX 15) et retirez la paroi arrière.
- ▶ Dévissez les 4 vis de la plaque en métal située au-dessus de la batterie à l'aide d'un tournevis cruciforme (taille 2).
- ▶ Dévissez les contacts mâles de la batterie et retirez la batterie de l'appareil.
- ▶ Recyclez la batterie de manière écologique (voir « 18. Recyclage » en page 109).

13. Dépannage

PROBLÈME	CAUSE POSSIBLE	SOLUTION
L'appareil ne s'allume pas.	L'adaptateur secteur n'est pas correctement raccordé.	▶ Vérifiez que l'adaptateur secteur est bien raccordé.
Pas de son	<ul style="list-style-type: none"> • Le volume est réglé sur un niveau trop bas. • Le mode de fonctionnement sélectionné est erroné. • Format de fichier non pris en charge. 	<ul style="list-style-type: none"> ▶ Augmentez le volume. ▶ Sur votre périphérique de lecture audio externe, vérifiez le volume réglé et augmentez-le si nécessaire. ▶ Appuyez une ou plusieurs fois sur la touche SOURCE jusqu'à ce que le mode de lecture correct en fonction du périphérique raccordé s'affiche à l'écran. ▶ Utilisez uniquement des fichiers au format MP3.
Les fichiers MP3 ne sont pas lus.	La connexion avec la clé USB a été interrompue.	▶ Assurez-vous que la clé USB est correctement branchée.

14. Nettoyage

- ▶ Avant de nettoyer l'appareil, débranchez impérativement la fiche d'alimentation de la prise de courant.
- ▶ Pour le nettoyage, utilisez un chiffon doux et sec uniquement. Évitez les solvants et produits d'entretien chimiques qui pourraient endommager la surface et/ou les inscriptions de l'appareil.
- ▶ Veillez à ce qu'aucun liquide ne s'infilte à l'intérieur du haut-parleur de fête.

15. Stockage en cas de non-utilisation

- ▶ Si vous n'utilisez pas l'appareil pendant une période prolongée, débranchez-le du secteur et stockez-le dans un endroit frais et sec.
- ▶ Veillez à ce que l'appareil soit protégé de la poussière et des variations extrêmes de température.

16. Déclaration de conformité UE

 Par la présente, la société MEDION AG déclare que cet appareil est conforme aux exigences essentielles et autres dispositions pertinentes :

- Directive RE 2014/53/UE
- Directive sur l'écoconception 2009/125/CE
- Directive RoHS 2011/65/UE

La déclaration de conformité UE intégrale peut être téléchargée à l'adresse www.medion.com/conformity.

17. Informations sur les marques déposées

Le nom de marque et les logos Bluetooth® sont des marques déposées de Bluetooth SIG, Inc. et sont utilisés par MEDION sous licence.

La marque et les logos USB™ sont des marques déposées de USB Implementers Forum, Inc., et sont utilisés sous licence par MEDION.

Les autres marques déposées appartiennent à leurs propriétaires respectifs.

18. Recyclage



EMBALLAGE

L'appareil est placé dans un emballage afin de le protéger contre tout dommage pendant le transport. Les emballages sont fabriqués à partir de matériaux qui peuvent être recyclés de manière écologique et remis à un service de recyclage approprié.



APPAREIL

Il est interdit d'éliminer les appareils usagés portant le symbole ci-contre avec les déchets ménagers.

Conformément à la Directive 2012/19/UE, l'appareil doit être recyclé de manière réglementaire une fois arrivé en fin de cycle de vie.

Les matériaux recyclables contenus dans l'appareil seront recyclés, respectant ainsi l'environnement.

Déposez l'appareil usagé auprès d'un point de collecte de déchets électriques et électroniques ou auprès d'un centre de tri.

Pour de plus amples renseignements, adressez-vous à la déchetterie locale ou à la municipalité.



BATTERIES

Ne jetez en aucun cas les batteries usagées avec les ordures ménagères. Les batteries doivent être éliminées de manière appropriée. Les magasins vendant des piles et les lieux de collecte municipaux mettent à disposition des containers spéciaux destinés à cet effet. Renseignez-vous auprès de la déchetterie locale ou de votre municipalité.

Dans le cadre de la réglementation relative à la distribution de batteries ou la livraison d'appareils contenant des piles, nous sommes tenus de vous informer de ce qui suit :

En tant qu'utilisateur final, il vous incombe légalement de restituer les batteries usagées.

Le symbole de la poubelle barrée signifie que les batteries ne doivent pas être jetées avec les ordures ménagères.

19. Caractéristiques techniques

Généralités

Dimensions (l x H x P) en mm 330 x 408 x 250

Poids 7 kg

Alimentation électrique

Tension CA 100 – 240 V ~ 50/60 Hz

Consommation 50 W

Puissance de sortie 50 W RMS max.

Batterie intégrée

Batterie au plomb 12 V, env. 4 000 mAh, 48 Wh

Conditions ambiantes

En fonctionnement 0 °C à +35 °C /
30 % à 90 % d'humidité relative de l'air

Hors service -20 °C à 60 °C
30 % à 90 % d'humidité relative de l'air

Connexions

Entrée AUX Connecteur jack 3,5 mm

Entrée microphone Connecteur jack 6,3 mm

Connexions

Entrée AUX IN Connecteur jack 3,5 mm

Entrée guitare Connecteur jack 6,3 mm

USB

Port USB¹ USB 2.0 jusqu'à 32 Go

Systèmes de fichiers pris en charge FAT16, FAT32

Tension de sortie USB 5 V $\overline{\text{---}}$ 1 A

¹ Les rallonges USB ne sont pas prises en charge.

La compatibilité avec les différents lecteurs MP3 et clés USB disponibles sur le marché ne peut être garantie.

Bluetooth®

Version Bluetooth	4.2
Profils Bluetooth	A2DP, AVRCP
Portée	Jusqu'à 10 m (en fonction des conditions ambiantes)

19.1. Informations relatives au Bluetooth®

Plage de fréquences : 2,4 GHz

Plage de fréquences/MHz	Puissance d'émission max./dBm
2 402 – 2 480	-2,63

20. Informations relatives au service après-vente

Si votre appareil ne fonctionne pas de la manière dont vous le souhaitez, veuillez d'abord vous adresser à notre service après-vente. Vous disposez des moyens suivants pour entrer en contact avec nous :

- Au sein de notre Service Community, vous pouvez discuter avec d'autres utilisateurs ainsi qu'avec nos collaborateurs pour partager vos expériences et vos connaissances.
Vous pouvez accéder à notre Service Community ici :
<http://community.medion.com>.
- Vous pouvez également utiliser notre formulaire de contact disponible ici :
www.medion.com/contact.
- Notre équipe du service après-vente se tient également à votre disposition via notre assistance téléphonique ou par courrier.

France	
Horaires d'ouverture	Hotline SAV
Lun - Ven : 9h00 à 19h00	☎ 02 43 16 60 30
Adresse du service après-vente	
MEDION France 75 Rue de la Foucaudière 72100 LE MANS France	

Suisse	
Horaires d'ouverture	Hotline SAV
Lun - Ven : 7h00 à 23h00 Sam/Dim : 10h00 à 18h00	☎ 0848 - 33 33 32
Adresse du service après-vente	
MEDION/LENOVO Service Center Ilfangstrasse 6 8952 Schlieren Suisse	

Belgique	
Horaires d'ouverture	Hotline SAV
Lun - Ven : 9h00 à 19h00	☎ 02 - 200 61 98
Adresse du service après-vente	
MEDION B.V. John F.Kennedylaan 16a 5981 XC Panningen Nederland	
Luxembourg	
Horaires d'ouverture	Hotline SAV
Lun - Ven : 9h00 à 19h00	☎ 34 - 20 808 664
Adresse du service après-vente	
MEDION B.V. John F.Kennedylaan 16a 5981 XC Panningen Nederland	

France

La présente notice d'utilisation et bien d'autres sont disponibles au téléchargement sur le portail de service après-vente www.medion.com/fr/service/accueil/.

Vous pourrez également y trouver des pilotes et d'autres logiciels pour différents appareils.

Vous pouvez également scanner le code QR ci-contre pour charger la notice d'utilisation sur un appareil mobile via le portail de service.

Suisse

La présente notice d'utilisation et bien d'autres sont disponibles au téléchargement sur le portail de service après-vente www.medion.com/ch/fr/service/start/.

Vous pourrez également y trouver des pilotes et d'autres logiciels pour différents appareils.

Vous pouvez également scanner le code QR ci-contre pour charger la notice d'utilisation sur un appareil mobile via le portail de service.

Belgique

La présente notice d'utilisation et bien d'autres sont disponibles au téléchargement sur le portail de service après-vente www.medion.com/be/fr/service/accueil/.

Vous pourrez également y trouver des pilotes et d'autres logiciels pour différents appareils.

Vous pouvez également scanner le code QR ci-contre pour charger la notice d'utilisation sur un appareil mobile via le portail de service.

Luxembourg

La présente notice d'utilisation et bien d'autres sont disponibles au téléchargement sur le portail de service après-vente www.medion.com/lu/fr/.

Vous pourrez également y trouver des pilotes et d'autres logiciels pour différents appareils.

Vous pouvez également scanner le code QR ci-contre pour charger la notice d'utilisation sur un appareil mobile via le portail de service.

21. Mentions légales

Copyright © 2019

Date : 31.07.2019

Tous droits réservés.

La présente notice d'utilisation est protégé par les droits d'auteur.

Toute reproduction sous forme mécanique, électronique ou sous toute autre forme que ce soit est interdite sans l'autorisation préalable écrite du fabricant.

L'entreprise suivante possède les droits d'auteur :

MEDION AG

Am Zehnthof 77

45307 Essen

Allemagne

Veillez noter que l'adresse ci-dessus n'est pas celle du service des retours. Contactez toujours notre service après-vente d'abord.

22. Déclaration de confidentialité

Chère cliente, cher client,

Nous vous informons que nous, MEDION AG, Am Zehnhof 77, 45307 Essen, sommes responsables du traitement de vos données personnelles.

En matière de protection des données, nous sommes assistés par le délégué à la protection des données personnelles de notre entreprise, que vous pouvez contacter à l'adresse MEDION AG, Datenschutz, Am Zehnhof 77, D - 45307 Essen ; datenschutz@medion.com. Nous traitons vos données dans le cadre du déroulement de la garantie et des processus connexes (p. ex. des réparations) et basons le traitement de vos données sur le contrat de vente que nous avons conclu.

Nous transmettons vos données aux prestataires de services de réparation que nous avons mandatés dans le cadre du déroulement de la garantie et des processus connexes (p. ex. des réparations). En règle générale, nous conservons vos données personnelles pendant une durée de trois ans afin de respecter vos droits de garantie légaux.

Vous avez le droit d'obtenir des informations sur les données personnelles vous concernant ainsi que de les faire rectifier, supprimer, limiter leur traitement, vous opposer à leur traitement et à leur transmission.

Toutefois, les droits d'information et de suppression sont soumis à des restrictions en vertu des §§ 34 et 35 des dispositions légales allemandes spéciales en matière de protection des données conformément à la loi fédérale allemande sur la protection des données (BDSG) (art. 23 GDPR), et il existe également un droit de recours auprès d'une autorité de surveillance compétente en matière de protection des données (art. 77 GDPR en relation avec le § 19 des dispositions légales allemandes spéciales en matière de protection des données conformément à la loi fédérale allemande sur la protection des données (BDSG)). En cas de recours auprès de MEDION AG, adressez-vous au responsable de la protection des données et de la liberté d'information de Rhénanie-du-Nord-Westphalie, Postfach 200444, 40212 Düsseldorf, www.lidi.nrw.de.

Le traitement de vos données est nécessaire pour le déroulement de la garantie ; sans la mise à disposition des données nécessaires, le déroulement de la garantie n'est pas possible.

Índice

1.	Información acerca de este manual de instrucciones.....	119
1.1.	Explicación de los símbolos.....	119
2.	Uso conforme a lo previsto	120
3.	Indicaciones de seguridad	121
3.1.	Lugar de colocación	122
3.2.	Alimentación eléctrica	124
3.3.	Temperatura ambiente	124
3.4.	En caso de fallos	125
4.	Volumen de suministro	125
5.	Vista general del aparato	126
5.1.	Parte superior	126
5.2.	Parte delantera.....	128
5.3.	Parte trasera	129
6.	Puesta en servicio	129
6.1.	Colocación del aparato	129
6.2.	Función de trolley	129
6.3.	Funcionamiento conectado a la red eléctrica: conexión del cable de alimentación	129
6.4.	Batería interna	130
6.5.	Encender/apagar el aparato.....	130
7.	Posibilidades de conexión	131
7.1.	Modo AUX IN	131
7.2.	Modo USB	131
7.3.	Modo Bluetooth®.....	132
8.	Conexión de un micrófono.....	133
9.	Conexión de una guitarra	133
10.	Control de la reproducción	134
10.1.	Ajuste del volumen.....	134
10.2.	Inicio/parada de la reproducción	134
10.3.	Selección de pistas, avance/retroceso rápidos.....	134
11.	Otras funciones y ajustes	134
11.1.	Modo Bass.....	134
11.2.	Ecuador	134
11.3.	Luz de fiesta	134
11.4.	Selección de carpetas con archivos MP3.....	135
11.5.	Carga de un dispositivo externo a través de la toma USB.....	135
11.6.	Conexión entre sí de dos altavoces para fiestas a través de "True Wireless Stereo"	135
12.	Retirada de la batería para su eliminación	136
13.	Solución de fallos.....	137

14.	Limpieza	137
15.	Almacenamiento en caso de no utilizarse	138
16.	Información de conformidad UE	138
17.	Información sobre marcas registradas	138
18.	Eliminación.....	139
19.	Datos técnicos.....	140
	19.1. Información sobre el Bluetooth®	141
20.	Informaciones de asistencia técnica	141
21.	Aviso legal	142
22.	Declaración de privacidad	143

1. Información acerca de este manual de instrucciones



Muchas gracias por haber elegido nuestro producto. Le deseamos que disfrute con este aparato.

Antes de la puesta en servicio, lea atentamente las indicaciones de seguridad y todo el manual. Tenga en cuenta las advertencias que aparecen en el propio aparato y en el manual de instrucciones.

Mantenga siempre a mano el manual de instrucciones. En caso de que venda o transfiera el aparato, entregue imprescindiblemente también este manual de instrucciones, ya que constituye una parte esencial del producto.

1.1. Explicación de los símbolos

Si una parte de texto está marcada con uno de los siguientes símbolos de advertencia, deberá evitarse el peligro descrito en el texto para prevenir las posibles consecuencias indicadas en el mismo.



¡PELIGRO!

¡Advertencia de peligro de muerte inminente!



¡ADVERTENCIA!

¡Advertencia de posible peligro de muerte y/o lesiones graves irreversibles!



¡ADVERTENCIA!

¡Advertencia de peligro por descarga eléctrica!



¡AVISO!

¡Observe las indicaciones para evitar daños materiales!



¡Información más detallada para el uso del aparato!



¡Observe las indicaciones del manual de instrucciones!

- Punto de enumeración / información sobre eventos durante el uso
- ▶ Instrucción operativa
- Indicaciones de seguridad que deben ejecutarse



Los productos marcados con este símbolo cumplen los requisitos de las directivas CE.

Clase de protección II



Los aparatos eléctricos de la clase de protección II son aparatos que disponen de un aislamiento doble y/o reforzado continuo y que no tienen posibilidad de conexión de un conductor de puesta a tierra. La carcasa de un aparato eléctrico aislado con material aislante de la clase de protección II puede constituir total o parcialmente el aislamiento adicional o reforzado.



Símbolo de corriente continua



Símbolo de corriente alterna



Muestra la posición vertical correcta del embalaje de transporte.

2. Uso conforme a lo previsto

Este es un aparato de la electrónica de consumo.

El altavoz para fiestas sirve para reproducir archivos de audio a través de USB, Bluetooth® o AUX IN. El altavoz para fiestas se puede utilizar como equipo de karaoke o como megáfono.

Tenga en cuenta que cualquier uso indebido del aparato conlleva la pérdida de la garantía:

tenga en cuenta toda la información contenida en este manual de instrucciones, especialmente las indicaciones de seguridad. Cualquier otro uso se considerará contrario al uso previsto y puede provocar daños materiales o personales.

3. Indicaciones de seguridad

DE
EN
NL
FR
ES
IT



¡ADVERTENCIA!

¡Peligro de sufrir lesiones!

Existe peligro de sufrir lesiones para niños y personas con capacidades mentales, sensoriales o físicas reducidas (como personas parcialmente discapacitadas, personas mayores con limitaciones en sus capacidades físicas y mentales) o con falta de experiencia y conocimiento (como niños mayores).

- Guarde el aparato y los accesorios fuera del alcance de los niños.
- Este aparato también puede ser utilizado por niños a partir de 8 años y por personas con disminución de sus facultades físicas, sensoriales o psíquicas o por personas inexpertas, siempre y cuando lo hagan bajo supervisión o se les haya instruido sobre la manipulación segura del aparato y sobre sus posibles riesgos.
- Los niños no deben jugar con el aparato.
- La limpieza y el mantenimiento del aparato no pueden ser realizados por niños, a menos que tengan más de 8 años y lo hagan bajo supervisión.
- Los niños menores de 8 años deben mantenerse alejados del aparato y de su cable de conexión.
- No realice ninguna modificación en el aparato sin nuestra autorización, ni utilice ningún equipo suplementario que no haya sido suministrado o autorizado por nuestra parte.
- Utilice exclusivamente accesorios y recambios suministrados u homologados por nosotros.



¡PELIGRO!

¡Peligro de asfixia!

Existe peligro de asfixia por la ingestión o inhalación de piezas pequeñas o láminas de plástico.

- Mantenga la lámina de plástico del embalaje alejada de los niños.
- No permita que los niños jueguen con el material de embalaje.
- ¡El material de embalaje no es un juguete!

3.1. Lugar de colocación



¡PELIGRO!

¡Peligro de descarga eléctrica!

Existe peligro de descarga eléctrica a causa de las piezas conductoras de electricidad.

- No coloque recipientes llenos de líquido, como jarrones, sobre el aparato o el cable de alimentación ni cerca de los mismos. El recipiente podría volcar y el líquido podría perjudicar la seguridad eléctrica.
- Proteja el aparato y todos los aparatos conectados de la humedad, gotas de agua y salpicaduras de agua. Evite el polvo, el calor y la radiación solar directa para prevenir fallos de funcionamiento.
- No coloque ningún objeto sobre los cables, ya que podrían dañarse.



¡ADVERTENCIA!

¡Peligro de incendio!

Una ventilación insuficiente puede causar una acumulación de calor y provocar un incendio.

- Procure que se disponga de una ventilación suficiente del aparato. Mantenga una distancia a las paredes u otros objetos de como mín. 5 cm desde el panel trasero del aparato y de 1 cm desde ambos lados.

- No cubra el aparato con objetos (revistas, mantas, etc.) para evitar un sobrecalentamiento.
- No coloque sobre el aparato ni cerca de él fuentes de fuego abiertas, como velas encendidas.
- Nunca utilice el aparato en zonas con peligro de explosión. Por ejemplo, en estaciones de servicio, zonas de almacenamiento de combustibles o zonas en las que se procesan disolventes. El aparato tampoco se debe utilizar en entornos con aire contaminado de partículas (p. ej., polvo de harina o de serrín).



¡AVISO!

¡Peligro de daños!

Daños en el aparato por un uso inadecuado del mismo.

- Para evitar cualquier caída del aparato, coloque todos los componentes sobre una base estable, nivelada y sin vibraciones al ponerlo en funcionamiento. Algunas pinturas de muebles agresivas pueden dañar las patas de goma del aparato. En caso necesario, coloque el aparato sobre una base.
- Mantenga una distancia de un metro como mínimo frente a fuentes de interferencias de alta frecuencia y magnéticas (televisor, otros altavoces, teléfono móvil, etc.) para evitar problemas de funcionamiento.
- No exponga el aparato a condiciones extremas. Se debe evitar:
 - una alta humedad del aire o humedad en general,
 - temperaturas extremadamente altas o bajas,
 - la radiación solar directa,
 - llama abierta.

3.2. Alimentación eléctrica

- Enchufe el aparato solo a tomas de corriente con toma a tierra de 100-240 V ~ 50/60 Hz. Si no está seguro de la alimentación eléctrica en el lugar de instalación, consulte al proveedor de energía en cuestión.
- La toma de corriente debe encontrarse cerca del aparato y se debe poder acceder fácilmente a la misma.
- Tienda los cables de forma que nadie pueda pisarlos ni tropezar con ellos.
- Para interrumpir la alimentación eléctrica del aparato, desconecte el enchufe del aparato de la toma de corriente. Al extraer el enchufe, manténgalo siempre bien sujeto. Nunca tire del cable para evitar daños.
- Todos los dispositivos multimedia que se conecten al aparato deben cumplir los requisitos de la directiva de baja tensión.
- En caso de tormenta o si no va a usar el aparato durante un periodo de tiempo prolongado, desconéctelo de la red eléctrica.

3.3. Temperatura ambiente

- El aparato puede funcionar a una temperatura ambiente de 0 °C a +35 °C.
- Cuando está desconectado, el aparato puede almacenarse a una temperatura de entre -20 °C y +60 °C.
- Utilice el aparato únicamente en ambientes secos.



¡PELIGRO!

¡Peligro de descarga eléctrica!

En caso de grandes variaciones de temperatura o humedad, puede formarse humedad dentro del aparato por condensación y esta puede provocar un cortocircuito eléctrico.

-
- Después de transportar el aparato, espere hasta que este tenga la temperatura ambiente antes de ponerlo en funcionamiento.

3.4. En caso de fallos

- Revise el aparato y sus accesorios antes de cada uso para descartar cualquier daño.
- No utilice el altavoz para fiestas ni el cable de alimentación si presentan daños o producen humo o ruidos de funcionamiento inusuales. De ser necesario, desconecte de inmediato el suministro eléctrico.
- No intente en ningún caso abrir ni arreglar usted mismo piezas del aparato. Existe peligro de descarga eléctrica.
- Diríjase a nuestro Centro de servicio en caso de avería.

4. Volumen de suministro



¡PELIGRO!

¡Peligro de asfixia!

¡Las láminas de embalaje pueden tragarse o utilizarse de forma inadecuada y provocar peligro de asfixia!

- Guarde todos los materiales de embalaje usados (bolsas, piezas de poliestireno, etc.) fuera del alcance de los niños.
- No permita que los niños jueguen con el material de embalaje.
- ¡El material de embalaje no es un juguete!

Compruebe que el suministro esté completo, y, si no fuera este el caso, avísenos dentro de un plazo de 14 días después de su compra.



Con el paquete que ha adquirido recibirá lo siguiente:



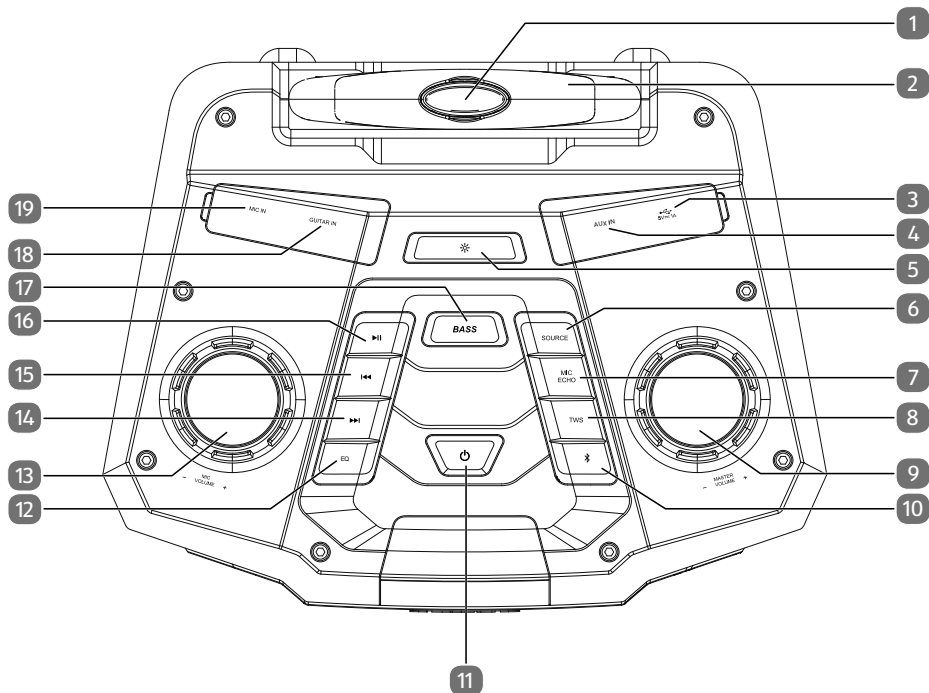

- altavoz para fiestas
- cable de alimentación
- manual de instrucciones incl. documentos de garantía

5. Vista general del aparato

5.1. Parte superior



- 1 Tecla de bloqueo para el asa telescópica
- 2 Asa telescópica
- 3  Conexión USB (tensión de salida: 5 V === 1 A)
- 4 Entrada **AUX IN** (jack de 3,5 mm)
- 5  Seleccionar el ajuste de luz
- 6 **SOURCE**: seleccionar fuente de entrada
- 7 **MIC ECHO**: activar/desactivar efecto de sonido eco para el micrófono
- 8 **TWS**: conectar un segundo MD 43988 a través de True Wireless Stereo
- 9 **MASTER VOLUME**: regulador de volumen

-
- 10  Seleccionar el modo Bluetooth, desactivar la conexión Bluetooth
 - 11  Botón de encendido/apagado, mostrar el nivel de carga de la batería
 - 12 **EQ**: ajuste de ecualizador
 - 13 **MIC VOLUME**: regulador del volumen del micrófono
 - 14  reproducir la siguiente pista
 - 15  reproducir la pista anterior
 - 16  iniciar/detener la reproducción de audio
 - 17 **BASS**: activar/desactivar el efecto de bajos
 - 18 **GUITAR IN**: entrada de guitarra (jack de 6,3 mm)
 - 19 **MIC IN**: entrada de micrófono (jack de 6,3 mm)

5.2. Parte delantera

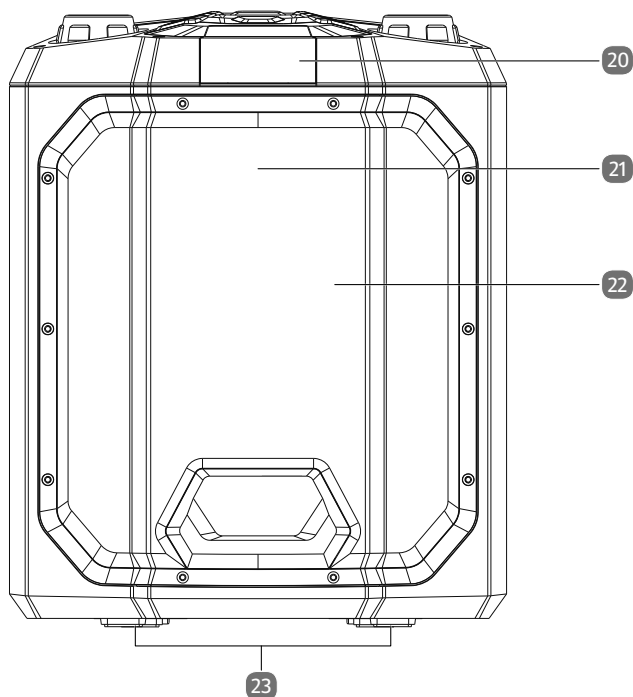

20 Pantalla

21 Altavoz

22 Luz LED

23 Pies

5.3. Parte trasera

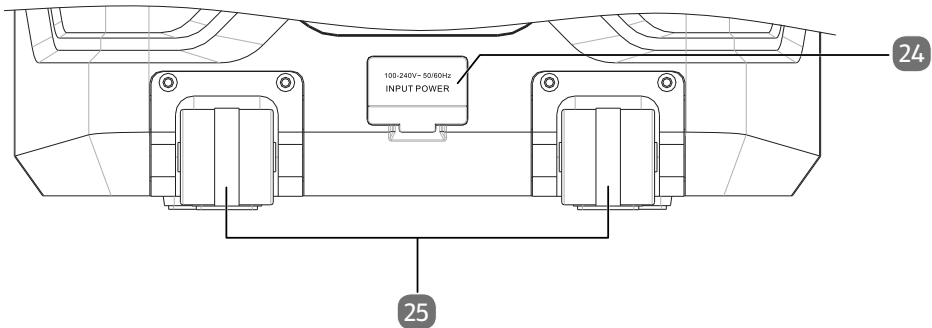

24 **INPUT POWER:** conexión de corriente (100-240 V ~ 50/60 Hz)

25 Ruedas

6. Puesta en servicio

6.1. Colocación del aparato

- ▶ Coloque el altavoz para fiestas sobre una superficie plana y firme. Algunas pinturas de muebles agresivas pueden dañar las patas de goma del aparato. En caso necesario, coloque el aparato sobre una base firme.

6.2. Función de trolley

La función de *trolley* integrada sirve para facilitar el transporte del altavoz para fiestas.

- ▶ Pulse y mantenga pulsada la tecla de bloqueo y tire del asa telescópica hacia arriba hasta que encastre de manera audible en la posición superior.

De este modo, y gracias a las ruedas integradas, podrá arrastrar el altavoz para fiestas tirando del asa telescópica.

6.3. Funcionamiento conectado a la red eléctrica: conexión del cable de alimentación

- ▶ Conecte el cable de alimentación suministrado al conector hembra **INPUT POWER** (100-240 V ~ 50/60 Hz) del aparato.
- ▶ Conecte el enchufe del cable de alimentación a una toma de corriente fácilmente accesible (véase "3.2. Alimentación eléctrica" en la página 124).

6.4. Batería interna

En cuanto el altavoz para fiestas se conecta a una toma de corriente, la batería interna se carga automáticamente.

Si el altavoz para fiestas está encendido y enchufado a una toma de corriente, puede consultar el estado de carga actual de la batería en la pantalla del aparato pulsando la tecla .

El estado de carga actual se muestra en cuatro niveles:

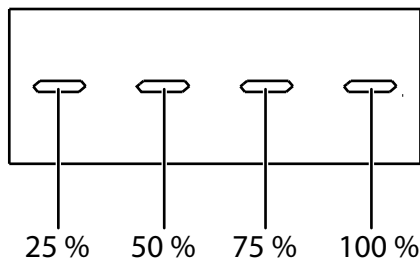

Durante la carga parpadea la barra de carga correspondiente al estado (**véase la figura**). Cuando la batería está completamente cargada, las cuatro barras de carga permanecen encendidas.

Cuando solo quede una barra de carga, el altavoz para fiestas debería enchufarse lo antes posible a una toma de corriente para que pueda seguir funcionando.

6.5. Encender/apagar el aparato

- ▶ Pulse y mantenga pulsada la tecla  durante aprox. 3 segundos para encender el altavoz para fiestas.

En la pantalla del aparato aparece **ON**.

El aparato se inicia en el último modo operativo seleccionado.

- ▶ Vuelva a pulsar y mantener pulsada la tecla  durante unos 3 segundos para poner el aparato en el modo Standby.

En la pantalla del aparato aparece **OFF**.



En el modo Standby, la batería se carga hasta llenarse por completo. Después, el altavoz para fiestas sigue consumiendo una pequeña cantidad de energía.

- ▶ Desenchufe el aparato de la red eléctrica para desconectarlo por completo.





El altavoz para fiestas cambia automáticamente al modo Standby si no se utiliza ni reproduce ningún archivo de audio durante un periodo de tiempo de 15 minutos.

- ▶ Pulse y mantenga pulsada la tecla  durante unos 3 segundos para volver a conectar el aparato desde el modo Standby.

7. Posibilidades de conexión

7.1. Modo AUX IN

A través de la conexión **AUX IN** puede conectar al altavoz para fiestas reproductores externos con amplificador integrado (p. ej., reproductor de CD o de MP3).

- ▶ En primer lugar, ponga el altavoz para fiestas en el modo Standby pulsando la tecla .
- ▶ Apague su dispositivo externo.
- ▶ Inserte uno de los extremos de un cable de clavija jack de 3,5 mm (no incluido en el volumen de suministro) en la conexión **AUX IN** del altavoz para fiestas.
- ▶ Conecte el otro extremo del cable al equipo externo.
- ▶ Encienda el dispositivo externo.
- ▶ Encienda el altavoz para fiestas pulsando la tecla .
- ▶ Pulse la tecla **SOURCE** varias veces hasta que en la pantalla se muestre **AUX**.
- ▶ Inicie la reproducción de audio en su dispositivo externo.

La señal de audio de su dispositivo externo se reproduce a través del altavoz para fiestas.

La reproducción se controla mediante las correspondientes teclas en el altavoz para fiestas (véase "10. Control de la reproducción" en la página 134).

7.2. Modo USB

- ▶ Inserte la memoria USB en la toma USB del altavoz para fiestas.
- ▶ Pulse la tecla **SOURCE** varias veces hasta que en la pantalla se muestre **USB**.

La reproducción de audio se inicia automáticamente.

La reproducción se controla mediante las correspondientes teclas en el altavoz para fiestas (véase "10. Control de la reproducción" en la página 134).



Para conectar memorias USB, tenga en cuenta las siguientes indicaciones:

- Debido a los múltiples sistemas de archivos y formatos de archivo distintos, no puede garantizarse el funcionamiento de los medios de almacenamiento conectados.
- Según el tamaño del soporte de datos, es posible que el tiempo necesario hasta detectar el sistema se alargue.
- Los sistemas de archivos compatibles son FAT16 y FAT32 y el formato de archivo compatible es MP3.
- Los discos duros externos no son compatibles.

7.3. Modo Bluetooth®

El modo Bluetooth permite la recepción inalámbrica de señales de audio de un aparato emisor de audio externo compatible con Bluetooth. Tenga en cuenta que la distancia entre los dos aparatos no debería ser superior a 10 metros.



No es posible conectar simultáneamente varios dispositivos Bluetooth al altavoz para fiestas.

7.3.1. Emparejamiento de un aparato emisor de audio compatible con Bluetooth

Proceda de la siguiente manera para emparejar un aparato emisor de audio compatible con Bluetooth:

- ▶ Active la función Bluetooth en su aparato emisor de audio.
- ▶ Encienda el altavoz para fiestas y seleccione con la tecla **SOURCE** el modo Bluetooth. Como alternativa puede acceder al modo Bluetooth pulsando la tecla **⌘**.

En la pantalla se mostrará **BT**. El altavoz para fiestas se encuentra en el modo de búsqueda.

- ▶ Realice el emparejamiento de los dos dispositivos en su aparato emisor de audio.



Encontrará la información relativa a la función Bluetooth de su aparato emisor de audio en el manual de instrucciones del mismo.

El nombre del altavoz para fiestas (**MD43988**) aparecerá en la lista de dispositivos de su aparato emisor de audio en cuanto se detecte la señal.

- ▶ En caso de que se solicite una contraseña para el emparejamiento, introduzca **0000**.

El emparejamiento de los dos dispositivos habrá finalizado cuando suene una señal acústica en el altavoz para fiestas.

- ▶ Inicie ahora la reproducción de audio en su dispositivo externo o pulse la tecla **▶II** en el altavoz para fiestas para iniciar la reproducción.

La reproducción se puede controlar tanto a través de las correspondientes teclas en el altavoz para fiestas (véase "10. Control de la reproducción" en la página 134) como a través del dispositivo externo.



El altavoz para fiestas intenta conectarse automáticamente con el último aparato emisor de audio con el que estuvo conectado a través de Bluetooth.

- ▶ Para desactivar una conexión Bluetooth existente, pulse y mantenga pulsada la tecla **⌘** en el modo Bluetooth.

Tras la desactivación se muestra **NO BT** en la pantalla. El altavoz para fiestas vuelve a encontrarse en el modo de búsqueda y ya puede emparejar un nuevo dispositivo.

8. Conexión de un micrófono

El micrófono puede utilizarse en cualquier modo operativo.

Para conectar un micrófono (no incluido en el volumen de suministro) al altavoz para fiestas, proceda de la siguiente manera:

- ▶ De ser necesario, ponga el altavoz para fiestas en el modo Standby.
- ▶ Enchufe el cable del micrófono en el conector hembra **MIC IN** del altavoz para fiestas.
- ▶ Seleccione el volumen deseado para el micrófono con el regulador **MIC VOLUME**.
- ▶ Pulse la tecla **MIC ECHO** para activar el efecto de sonido eco para el micrófono.
- ▶ Vuelva a pulsar la tecla **MIC ECHO** para desactivar el efecto de sonido eco para el micrófono.



La señal de audio del micrófono se puede reproducir con cualquier modo operativo (AUX IN, USB, BT).

9. Conexión de una guitarra

Para conectar una guitarra (no incluida en el volumen de suministro) al altavoz para fiestas, proceda de la siguiente manera:

- ▶ De ser necesario, ponga el altavoz para fiestas en el modo Standby.
- ▶ Enchufe el cable de la guitarra en el conector hembra **GUITAR IN** del altavoz para fiestas.



La señal de audio de la guitarra se puede reproducir con cualquier modo operativo (AUX IN, USB, BT).

El volumen de la guitarra se ajusta automáticamente al nivel más alto y no se puede modificar manualmente.

10. Control de la reproducción

10.1. Ajuste del volumen

- ▶ Gire el regulador de volumen **MASTER VOLUME** en la dirección + para subir el volumen o en la dirección - para bajar el volumen.

10.2. Inicio/parada de la reproducción

- ▶ Pulse la tecla ►II para iniciar la reproducción de pistas.
- ▶ Para interrumpir la reproducción, vuelva a pulsar la tecla ►II. Si pulsa de nuevo la tecla, la reproducción se reanudará.

10.3. Selección de pistas, avance/retroceso rápidos

- ▶ Pulse la tecla I◀◀ para regresar al principio de la pista que se está reproduciendo.
- ▶ Pulse de nuevo la tecla para saltar a la pista anterior.
- ▶ Con la tecla ►►I puede saltar directamente al siguiente título.

11. Otras funciones y ajustes

11.1. Modo Bass

- ▶ Pulse la tecla **BASS** para activar el correspondiente modo de efecto de sonido. En la pantalla del aparato aparece **BASS ON**.
- ▶ Vuelva a pulsar la tecla **BASS** para desactivar el modo Bass. En la pantalla del aparato aparece **BASS OFF**.

11.2. Ecuador

- ▶ Pulse una o varias veces la tecla **EQ** para activar uno de los ajustes de ecualizador preajustados (**POP, BALLAD, FUNK, ROCK, JAZZ, SAMBA**).



En el modo Bass no es posible activar ningún otro ajuste de ecualizador.

11.3. Luz de fiesta

- ▶ Pulse la tecla ✨ una o varias veces para activar uno de los ajustes de luz preajustados (**LED1** hasta **LED7**).
- ▶ En los ajustes de luz **LED1, LED2, LED3**, mantenga pulsada la tecla ✨ para cambiar el color de luz para el ajuste de luz seleccionado.
- ▶ Para apagar la luz de fiesta, pulse la tecla ✨ hasta que en la pantalla del aparato se muestre **OFF**.



La luz LED está montada de forma fija y no debe ser sustituida por el propio usuario.

11.4. Selección de carpetas con archivos MP3

Es posible que los archivos MP3 estén guardados en carpetas en el dispositivo de almacenamiento para mantener una mejor visión de conjunto.

- ▶ Para cambiar la carpeta en un soporte de datos MP3, pulse y mantenga pulsada la tecla ►►I o I◄◄.

11.5. Carga de un dispositivo externo a través de la toma USB

Con la ayuda de un cable USB adecuado (no incluido en el volumen de suministro) puede cargar un dispositivo externo (p. ej., un smartphone, una pulsera de actividad, etc.) a través de la toma USB del altavoz para fiestas.

Tenga en cuenta para ello la tensión de salida en el puerto USB: **5 V** === **1 A**.

11.6. Conexión entre sí de dos altavoces para fiestas a través de "True Wireless Stereo"

La función "True Wireless Stereo" (TWS) permite conectar entre sí dos altavoces del mismo modelo mediante Bluetooth® para reproducir los archivos de audio en calidad estéreo.

Proceda de la siguiente manera para conectar entre sí los altavoces a través de "TWS":

- ▶ Encienda los dos altavoces para fiestas.
- ▶ Active el modo Bluetooth en los dos altavoces para fiestas. Para ello, pulse la tecla **SOURCE** varias veces hasta que en la pantalla se muestre **BT**.
- ▶ Pulse simultáneamente la tecla **TWS** en los dos altavoces para fiestas.

En la pantalla se muestra **PARTY SELECT**.

Defina en el siguiente paso qué altavoz debe actuar como "**HOST**" (altavoz principal) y cuál como "**SLAVE**" (altavoz secundario).

- ▶ Pulse la tecla ►►I para definir en los altavoces la correspondiente función ("**HOST**" y "**SLAVE**").
- ▶ Espere unos segundos hasta que haya finalizado la conexión automática de los altavoces para fiestas.

Una vez se ha realizado la conexión, en la pantalla de los aparatos aparece **HOST** o **SLAVE**, según corresponda.

- ▶ Realice entonces el emparejamiento Bluetooth de su aparato emisor de audio con el altavoz "HOST" tal y como se describe en "7.3.1. Emparejamiento de un aparato emisor de audio compatible con Bluetooth" en la página 132.

Una vez finalizado el emparejamiento podrá reproducir sus archivos de audio a través de los altavoces para fiestas conectados entre sí en calidad estéreo.

12. Retirada de la batería para su eliminación



¡ADVERTENCIA!

¡Peligro de explosión/quemaduras!

Existe peligro de explosión y quemaduras en caso de una manipulación incorrecta de la batería.

- Mantenga la batería alejada de los niños.
- Mantenga la batería extraída alejada de fuentes de calor (p. ej., radiadores), así como fuego abierto (p. ej., velas). ¡Existe peligro de explosión!
- No cortocircuite la batería.
- No deforme ni desmonte la batería.
- Los líquidos vertidos no deben entrar en contacto con la piel, los ojos ni las membranas mucosas. El líquido no debe ingerirse en ningún caso.
- Al tocar una batería gastada utilice siempre guantes de protección adecuados.
- Si a pesar de ello toca el líquido, lave las zonas afectadas con abundante agua limpia.
- Solicite inmediatamente la asistencia de un médico en caso de detectar alteraciones en la piel o si se encuentra mal.
- En caso de ingestión de las baterías, comuníquelo inmediatamente a su médico.



¡PELIGRO!

¡Peligro de descarga eléctrica!

En el interior del aparato hay piezas conductoras de corriente. Existe peligro de descarga eléctrica.

- Extraiga la batería únicamente para la eliminación del altavoz para fiestas.
- Antes de extraerla, asegúrese de que la batería esté completamente descargada y de que se haya extraído la clavija de enchufe del aparato.

- ▶ Extraiga la clavija de enchufe de la toma de corriente y la clavija del aparato.
- ▶ Mantenga en funcionamiento el altavoz para fiestas hasta que la batería se haya descargado completamente para eliminar las posibles corrientes residuales del aparato.
- ▶ Afloje los 11 tornillos de la parte posterior del aparato con un destornillador (TX 15) y retire el panel trasero.
- ▶ Afloje los 4 tornillos de la placa metálica sobre la batería con un destornillador de estrella (tam. 2).
- ▶ Suelte los contactos enchufables de la batería y sáquela del aparato.
- ▶ Elimine la batería de forma respetuosa con el medioambiente (véase "18. Eliminación" en la página 139).

13. Solución de fallos

PROBLEMA	POSIBLE CAUSA	SOLUCIÓN
No se puede encender el aparato.	El cable de alimentación no está conectado correctamente.	<ul style="list-style-type: none"> ▶ Compruebe que el cable de alimentación esté bien conectado.
No hay sonido.	<ul style="list-style-type: none"> • El volumen se ha ajustado muy bajo. • Se ha seleccionado el modo operativo incorrecto. • Formato de archivos no admitido. 	<ul style="list-style-type: none"> ▶ Suba el volumen. ▶ Compruebe en el aparato de reproducción externo el volumen ajustado y súbalo si fuera necesario. ▶ Pulse la tecla SOURCE una o varias veces hasta que en la pantalla se muestre el modo de reproducción correcto de acuerdo con el aparato conectado. ▶ Utilice solo archivos en formato MP3.
No se reproducen archivos MP3.	Se ha interrumpido la conexión con la memoria USB.	<ul style="list-style-type: none"> ▶ Asegúrese de que la memoria USB está bien insertada.

14. Limpieza

- ▶ Antes de limpiar el aparato, desenchúfelo siempre primero de la red.
- ▶ Para limpiar utilice únicamente un paño seco y suave. No utilice disolventes ni productos de limpieza químicos, puesto que podrían dañar la superficie y/o las inscripciones del aparato.
- ▶ Procure que no entre líquido en el interior del altavoz para fiestas.

15. Almacenamiento en caso de no utilizarse

- ▶ Si no utiliza el aparato durante un periodo de tiempo prolongado, desenchúfelo de la red eléctrica y almacénelo en un lugar seco y fresco.
- ▶ Procure que el aparato esté protegido contra el polvo y las oscilaciones de temperatura extremas.

16. Información de conformidad UE

C E MEDION AG declara que este aparato se encuentra en conformidad con los requisitos básicos y las demás disposiciones pertinentes:

- Directiva sobre Equipos Radioeléctricos y Equipos Terminales de Comunicación 2014/53/UE
- Directiva sobre el Diseño Ecológico 2009/125/CE
- Directiva sobre la Restricción de Sustancias Peligrosas 2011/65/UE

La declaración de conformidad UE completa puede descargarse en www.medion.com/conformity.

17. Información sobre marcas registradas

La marca denominativa Bluetooth® y los logotipos son marcas registradas de Bluetooth SIG, Inc. utilizadas por MEDION con la correspondiente licencia.

La marca textual USB™ y los logotipos son marcas registradas de USB Implementers Forum, Inc. y son utilizados por MEDION bajo licencia.

La titularidad de otras marcas registradas es de su respectivo propietario.

18. Eliminación



EMBALAJE

Su aparato se envía embalado para protegerlo de posibles daños durante el transporte. Los embalajes están hechos con materiales que pueden desecharse de forma respetuosa con el medio ambiente y llevarse a un punto de reciclaje.



APARATO

Todos los aparatos antiguos marcados con el símbolo adjunto no deben eliminarse con la basura doméstica normal.

De acuerdo con la Directiva 2012/19/UE, al final de su vida útil el aparato debe llevarse a un punto de recogida de residuos adecuado.

De este modo es posible reutilizar o reciclar los materiales y componentes reutilizables del aparato y proteger el medio ambiente.

Lleve el aparato usado a un punto de reciclaje o de recogida de aparatos eléctricos y electrónicos.

Para más información diríjase a la empresa municipal de recogida de residuos o a las autoridades locales pertinentes.



BATERÍAS

Las baterías usadas no pueden tirarse a la basura doméstica normal.

Las baterías deben eliminarse de forma apropiada. Con este fin, en los comercios de distribución de baterías así como en los puntos de recogida locales se dispone de contenedores adecuados para su eliminación. Para más información consulte a la planta responsable de la eliminación local o a su administración local.

En relación con la distribución de baterías o el suministro de aparatos que incluyen baterías estamos obligados a informarle de lo siguiente:

Como usuario final, está obligado legalmente a la devolución de baterías usadas.

El símbolo de un cubo de basura tachado significa que la batería no puede tirarse a la basura doméstica normal.

19. Datos técnicos

Aspectos generales

Dimensiones (An x Al x P) en mm 330 x 408 x 250

Peso 7 kg

Alimentación de tensión

Tensión CA 100-240 V ~ 50/60 Hz

Consumo de potencia 50 W

Potencia de salida máx. 50 W RMS

Batería integrada

Batería de plomo 12 V, aprox. 4000 mAh, 48 Wh

Condiciones ambientales

Durante el servicio 0 °C hasta +35 °C /
30 % hasta 90 % de humedad relativa del
aire

Fuera de servicio -20 °C hasta 60 °C /
30 % hasta 90 % de humedad relativa del
aire

Conexiones

Entrada AUX Conector jack de 3,5 mm

Entrada de micrófono Conector jack de 6,3 mm

Conexiones

Entrada AUX IN Conector jack de 3,5 mm

Entrada de guitarra Conector jack de 6,3 mm

USB

Conexión USB¹ USB 2.0 hasta 32 GB

Sistemas de archivos
compatibles FAT16, FAT32

Tensión de salida USB 5 V $\overline{\text{---}}$ 1 A

1 Los cables de prolongación USB no son compatibles.

No puede garantizarse la compatibilidad con todos los reproductores MP3 y memorias USB disponibles en el mercado.

Bluetooth®

Versión Bluetooth	4.2
Perfil de Bluetooth	A2DP, AVRCP
Alcance	Hasta 10 m (en función de las condiciones ambientales)

19.1. Información sobre el Bluetooth®

Rango de frecuencia: 2,4 GHz

Rango de frecuencia/MHz	Potencia de emisión máx./dBm
2402-2480	-2,63

20. Informaciones de asistencia técnica

En caso de que su aparato no funcione según deseado y esperado, diríjase en primer lugar a nuestro servicio de atención al cliente. Dispone de distintos medios para ponerse en contacto con nosotros:

- Si lo desea, también puede utilizar nuestro formulario de contacto que encontrará en www.medion.com/contact.
- Por supuesto, nuestro equipo de asistencia técnica también está a su disposición a través de nuestra línea directa o por correo postal.

Horario	Hotline de posventa
Lu-Vi: 08:30-17:30	① (+34) 91 904 28 00
Dirección de asistencia técnica	
Regeneris Spain CTDI Europe Avda Leonardo da Vinci 13, 28906 Getafe, Madrid España	



Puede descargarse tanto este como muchos otros manuales de instrucciones a través del portal de servicio

www.medion.com/es/servicio/inicio/.

Allí también encontrará controladores y otro software sobre distintos aparatos.

También puede escanear el código QR adjunto y cargar el manual de instrucciones en su dispositivo móvil a través del portal de servicio.

21. Aviso legal

Copyright © 2019

Versión: 31.07.2019

Reservados todos los derechos.

Este manual de instrucciones está protegido por derechos de autor.

Queda prohibida la reproducción mecánica, electrónica o de cualquier otro tipo sin la autorización por escrito del fabricante.

El copyright pertenece a la empresa:

MEDION AG

Am Zehnthof 77

45307 Essen

Alemania

Tenga en cuenta que la dirección indicada arriba no es una dirección para devoluciones. Póngase siempre primero en contacto con nuestro servicio de atención al cliente.

22. Declaración de privacidad

Apreciado cliente:

Por el presente le comunicamos que nosotros, MEDION AG, Am Zehnhof 77, 45307 Essen, procesamos sus datos personales en calidad de responsables.

En el caso de las cuestiones legales relacionadas con la protección de datos, estamos a su disposición a través de nuestro responsable de la protección de datos empresarial al que puede localizar en MEDION AG, Datenschutz, Am Zehnhof 77, D – 45307 Essen; datenschutz@medion.com. Por nuestra parte, procesamos sus datos para fines de ejecución de la garantía y con ello procesos relacionados (p. ej. reparaciones) y, además, nos ayudan al procesar sus datos en el contrato de compra celebrado con nosotros.

Para fines de ejecución de la garantía y con ello procesos relacionados (p. ej. reparaciones) transferiremos sus datos al proveedor de servicios de reparación encargado por nosotros. Por lo general, almacenamos sus datos personales durante tres años para satisfacer sus derechos legales de prestación de garantía.

Frente a nosotros, tiene derecho a información sobre los datos personales que le afectan, así como a corrección, borrado, limitación del procesamiento, revocación contra el procesamiento, así como transferibilidad de los datos.

En el caso del derecho de información y borrado, se aplican sin embargo limitaciones según §§ 34 y 35 de la Ley Federal de Protección de Datos (BDSG) (art. 23 del RGPD). Además, existe un derecho de apelación ante una autoridad de supervisión de la protección de datos responsable (art. 77 del RGPD en combinación con § 19 BDSG). Para MEDION AG es el responsable federal de protección de datos y libertad de información de Renania del Norte-Westfalia, ap. correos 200444, 40212 Düsseldorf. www.ldi.nrw.de.

El procesamiento de sus datos es necesario para la ejecución de la garantía; en caso de no facilitarse dichos datos, no será posible la ejecución de la garantía.

Contenuto

1.	Informazioni relative alle presenti istruzioni per l'uso	147
1.1.	Spiegazione dei simboli.....	147
2.	Utilizzo conforme	148
3.	Indicazioni di sicurezza	149
3.1.	Luogo di posizionamento.....	150
3.2.	Alimentazione elettrica.....	152
3.3.	Temperatura ambiente	152
3.4.	In caso di malfunzionamento	153
4.	Contenuto della confezione.....	153
5.	Panoramica dell'apparecchio	154
5.1.	Lato superiore.....	154
5.2.	Lato anteriore	156
5.3.	Lato posteriore.....	157
6.	Messa in funzione	157
6.1.	Posizionamento dell'apparecchio.....	157
6.2.	Funzione trolley	157
6.3.	Utilizzo con alimentazione elettrica – Collegamento del cavo di alimentazione.....	157
6.4.	Batteria ricaricabile interna.....	158
6.5.	Accensione/spegnimento dell'apparecchio.....	158
7.	Possibilità di collegamento.....	159
7.1.	Modalità AUX IN.....	159
7.2.	Modalità USB	159
7.3.	Modalità Bluetooth®.....	160
8.	Collegamento del microfono	161
9.	Collegamento di una chitarra	161
10.	Controllo della riproduzione	162
10.1.	Regolazione del volume	162
10.2.	Avvio/arresto della riproduzione.....	162
10.3.	Selezione del brano, scorrimento veloce avanti/indietro.....	162
11.	Ulteriori funzioni e impostazioni	162
11.1.	Modalità di amplificazione dei bassi	162
11.2.	Equalizzatore	162
11.3.	Luci festa	162
11.4.	Selezione delle cartelle di file MP3	163
11.5.	Ricarica di un dispositivo esterno tramite la presa USB.....	163
11.6.	Collegamento reciproco di due diffusori acustici per feste tramite "True Wireless Stereo".....	163
12.	Rimuovere la batteria per lo smaltimento.....	164
13.	Risoluzione dei problemi	165

14.	Pulizia	166
15.	Come conservare l'apparecchio quando non viene utilizzato	166
16.	Informazioni sulla conformità EU.....	166
17.	Informazioni sui marchi	166
18.	Smaltimento.....	167
19.	Dati tecnici	168
	19.1. Informazioni sul Bluetooth®	169
20.	Informazioni relative al servizio di assistenza	169
21.	Note legali	170
22.	Informativa sulla protezione dei dati personali.....	171

1. Informazioni relative alle presenti istruzioni per l'uso



La ringraziamo per l'acquisto di questo prodotto. Ci auguriamo che sia soddisfatto.

Prima di utilizzare il prodotto, leggere attentamente e interamente le indicazioni di sicurezza e le presenti istruzioni per l'uso. Osservare le avvertenze riportate sull'apparecchio e nelle istruzioni per l'uso.

Tenere le istruzioni per l'uso sempre a portata di mano. Esse sono parte integrante del prodotto e, in caso di vendita o cessione dell'apparecchio, devono essere consegnate al nuovo proprietario.

1.1. Spiegazione dei simboli

Quando un paragrafo è contrassegnato da uno dei seguenti simboli di avvertenza è necessario evitare il pericolo indicato per prevenire le possibili conseguenze descritte.



PERICOLO!

Pericolo letale immediato!



AVVERTENZA!

Possibile pericolo letale e/o pericolo di lesioni gravi irreversibili!



AVVERTENZA!

Pericolo di scossa elettrica!



AVVISO!

Seguire le indicazioni al fine di evitare danni materiali!



Ulteriori informazioni sull'utilizzo del prodotto!



Osservare gli avvisi nelle istruzioni per l'uso!

- Punto elenco/Informazione relativa a eventi che si possono verificare durante l'utilizzo
- ▶ Istruzioni operative da seguire



I prodotti contrassegnati con questo simbolo soddisfano i requisiti delle direttive CE.

Classe di protezione II

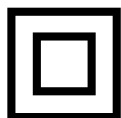

Gli apparecchi elettrici di classe II possiedono un isolamento doppio e/o rinforzato permanente e non hanno possibilità di allacciamento per un conduttore di terra. L'involucro di un apparecchio elettrico rivestito di materiale isolante della classe di protezione II può fungere parzialmente o interamente da isolamento supplementare o rinforzato.



Simbolo della corrente continua



Simbolo della corrente alternata

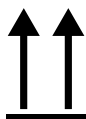

Indica la posizione verticale corretta dell'imballaggio di trasporto.

2. Utilizzo conforme

Questo è un apparecchio dell'elettronica di consumo.

Il diffusore acustico per feste è destinato alla riproduzione di materiale audio trasmesso via USB, Bluetooth® o AUX IN. Il diffusore acustico per feste può essere utilizzato anche come impianto per karaoke o come amplificatore.

L'utilizzo non conforme comporta il decadimento della garanzia: attenersi a tutte le indicazioni fornite nelle presenti istruzioni per l'uso, in particolare alle indicazioni di sicurezza. Qualsiasi altro utilizzo è considerato non conforme e può provocare danni a persone o cose.

3. Indicazioni di sicurezza



AVVERTENZA!

Pericolo di lesioni!

Pericolo di lesioni per bambini e persone con ridotte capacità fisiche, sensoriali o intellettive (ad esempio persone parzialmente disabili, anziani con capacità fisiche o intellettive ridotte) o con carenza di esperienza e di conoscenze (ad esempio bambini grandi).

- Tenere l'apparecchio e gli accessori fuori dalla portata dei bambini.
- L'apparecchio può essere utilizzato a partire da un'età di 8 anni e da persone con capacità fisiche, sensoriali o intellettive ridotte o con carenza di esperienza e/o di conoscenze, a condizione che siano sorvegliate o istruite circa l'utilizzo sicuro dell'apparecchio e che abbiano compreso i pericoli che ne derivano.
- I bambini non devono giocare con l'apparecchio.
- La pulizia e la manutenzione non devono essere eseguite da bambini, a meno che questi non abbiano più di 8 anni e non siano sorvegliati.
- Tenere l'apparecchio e il cavo di alimentazione elettrica fuori dalla portata dei bambini di età inferiore a 8 anni.
- Non modificare l'apparecchio senza la nostra autorizzazione e non utilizzare altri dispositivi ausiliari non approvati o non forniti da noi.
- Utilizzare esclusivamente pezzi di ricambio e accessori forniti o approvati da noi.



PERICOLO!

Pericolo di soffocamento!

Pericolo di soffocamento in caso di ingestione o inalazione di componenti piccoli o pellicole dell'imballaggio.

- Tenere la pellicola dell'imballaggio fuori dalla portata dei bambini.
- Non lasciare che i bambini giochino con gli imballaggi.
- Il materiale d'imballaggio non è un giocattolo!

3.1. Luogo di posizionamento



PERICOLO!

Pericolo di scossa elettrica!

Pericolo di scossa elettrica dovuto alla presenza di componenti sotto tensione.

- Non collocare alcun recipiente contenente liquidi, come ad es. un vaso, sull'apparecchio o sul cavo di alimentazione elettrica o nelle loro immediate vicinanze. Il recipiente potrebbe infatti rovesciarsi e il liquido pregiudicare la sicurezza dei circuiti elettrici.
- Proteggere l'apparecchio e tutti i dispositivi collegati da umidità, spruzzi e gocce d'acqua. Per impedire malfunzionamenti, evitare di esporre l'apparecchio a polvere, calore e raggi diretti del sole.
- Non appoggiare alcun oggetto sui cavi, in quanto potrebbero danneggiarsi.



AVVERTENZA!

Pericolo d'incendio!

Un'insufficiente circolazione dell'aria può causare accumuli di calore con conseguenti incendi.

- Assicurare una sufficiente ventilazione del dispositivo. Mantenere rispetto alla parete posteriore del dispositivo una distanza di min. 5 cm e da entrambi i lati di min. 1 cm dalle pareti o da altri oggetti.

- Non coprire il dispositivo con oggetti (riviste, coperte ecc.) per evitarne il surriscaldamento.
- Non collocare fiamme libere, ad es. candele accese, sopra l'apparecchio o nelle sue immediate vicinanze.
- Non utilizzare l'apparecchio in ambienti a rischio di esplosione, quali, per esempio, stazioni di servizio, zone di stoccaggio carburanti o aree adibite alla lavorazione di solventi. L'apparecchio non deve inoltre essere utilizzato in ambienti con alte concentrazioni di polveri fini nell'aria (ad es. polvere di farina o legno).



AVVISO!

Pericolo di danni!

Pericolo di danni all'apparecchio in caso di utilizzo improprio dello stesso.

- Sistemare tutti i componenti su una base piana, stabile e non soggetta a vibrazioni per evitare la caduta dell'apparecchio. Alcune vernici aggressive per mobili possono danneggiare i piedini in gomma dell'apparecchio. Eventualmente posizionare l'apparecchio su una base adeguata.
- Mantenere una distanza di almeno un metro da fonti di disturbo magnetiche e ad alta frequenza (televisori, altri diffusori acustici, cellulari ecc.) per evitare malfunzionamenti.
- Non esporre l'apparecchio a condizioni estreme. Occorre evitare:
 - elevata umidità dell'aria o umidità in generale
 - temperature estremamente alte o basse
 - raggi diretti del sole
 - fiamme libere

3.2. Alimentazione elettrica

- Collegare l'apparecchio solo a prese da 100-240 V ~ 50/60 Hz. In caso di dubbi sull'alimentazione elettrica nel luogo di posizionamento, rivolgersi al fornitore di energia interessato.
- La presa deve trovarsi nelle vicinanze dell'apparecchio ed essere facilmente raggiungibile ed accessibile.
- Posizionare i cavi in modo che non siano d'intralcio o d'inciampo.
- Per interrompere l'alimentazione elettrica dell'apparecchio, estrarre la spina dalla presa elettrica, tenendo saldamente la spina. Non tirare mai il cavo per evitare di danneggiarlo.
- Tutti i dispositivi multimediali collegati al prodotto devono essere conformi alla direttiva sulla bassa tensione.
- Scollegare l'apparecchio dall'alimentazione elettrica in caso di temporali o quando si prevede di non utilizzarlo per lungo tempo.

3.3. Temperatura ambiente

- L'apparecchio può funzionare a temperature ambiente comprese tra 0 °C e 35 °C.
- Da spento l'apparecchio può essere conservato a una temperatura compresa fra -20 °C e +60 °C.
- Utilizzare l'apparecchio soltanto in ambienti asciutti.



PERICOLO!

Pericolo di scossa elettrica!

In caso di forte escursione termica o di notevoli variazioni dell'umidità dell'aria, la formazione di condensa all'interno dell'apparecchio può causare un cortocircuito.

- Dopo avere trasportato l'apparecchio, aspettare che abbia raggiunto la temperatura ambiente prima di metterlo in funzione.

3.4. In caso di malfunzionamento

- Prima di ogni utilizzo controllare che l'apparecchio e i suoi accessori non presentino danni.
- Non utilizzare il diffusore acustico per feste e il cavo di alimentazione se presentano danni, emettono fumo o rumori insoliti. Se necessario, staccarli immediatamente dalla presa elettrica.
- Non tentare in alcun caso di aprire e/o riparare autonomamente un componente dell'apparecchio. Pericolo di scossa elettrica.
- In caso di malfunzionamento, rivolgersi al nostro servizio di assistenza.

4. Contenuto della confezione



PERICOLO!

Pericolo di soffocamento!





Le pellicole utilizzate per l'imballaggio possono essere inghiottite o utilizzate in modo improprio con conseguente rischio di soffocamento!

- Tenere tutti i materiali di imballaggio utilizzati (sacchetti, pezzi di polistirolo ecc.) fuori dalla portata dei bambini.
- Non permettere ai bambini di giocare con il materiale d'imballaggio.
- Il materiale d'imballaggio non è un giocattolo!

Verificare l'integrità della confezione e comunicare l'eventuale incompletezza della fornitura entro 14 giorni dall'acquisto.

La confezione acquistata include:

- Diffusore acustico per feste
- Cavo di alimentazione
- Istruzioni per l'uso e condizioni di garanzia

-
- 10  Selezione della modalità Bluetooth, interruzione della connessione via Bluetooth
 - 11  Interruttore on/off, visualizzazione dello stato di carica della batteria
 - 12 **EQ** Impostazione equalizzatore
 - 13 **MIC VOLUME** Manopola di regolazione del volume del microfono
 - 14  Riproduzione del brano successivo
 - 15  Riproduzione del brano precedente
 - 16  Avvio/arresto della riproduzione audio
 - 17 **BASS** Attivazione/disattivazione dell'effetto dei bassi
 - 18 **GUITAR IN** Ingresso per chitarra (jack da 6,3 mm)
 - 19 **MIC IN** Ingresso per microfono (jack da 6,3 mm)

5.2. Lato anteriore

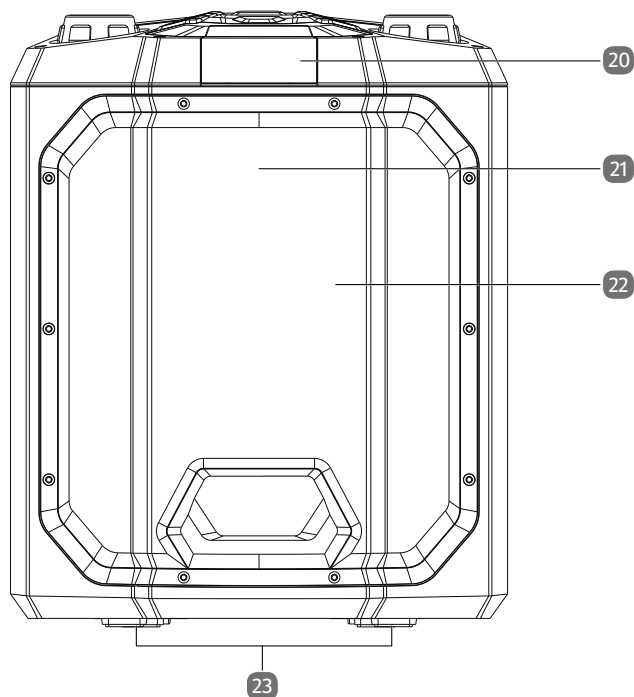

- 20 Display
- 21 Diffusore acustico
- 22 Luce a LED
- 23 Piedini di appoggio

5.3. Lato posteriore

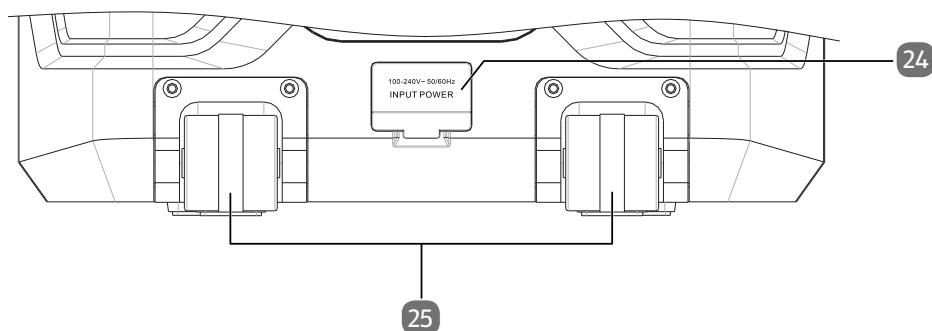

24 **INPUT POWER** Presa per il cavo di alimentazione (100-240 V~50/60 Hz)

25 Ruote

6. Messa in funzione

6.1. Posizionamento dell'apparecchio

- ▶ Posizionare il diffusore acustico per feste su una superficie piana e stabile. Alcune vernici aggressive per mobili possono danneggiare i piedini in gomma dell'apparecchio. Eventualmente posizionare l'apparecchio su una base adeguata.

6.2. Funzione trolley

La funzione trolley integrata agevola il trasporto del diffusore acustico per feste.

- ▶ Premere e mantenere premuto il pulsante di blocco tirando la maniglia telescopica verso l'alto fino a che non scatta nella posizione più alta con un clic.

Ora è possibile tirare il diffusore acustico per feste afferrandolo in corrispondenza della maniglia e facendolo scorrere sulle ruote integrate.

6.3. Utilizzo con alimentazione elettrica – Collegamento del cavo di alimentazione

- ▶ Collegare il cavo di alimentazione in dotazione alla presa **INPUT POWER** (100-240 V~50/60 Hz) dell'apparecchio.
- ▶ Inserire la spina del cavo di alimentazione in una presa elettrica facilmente accessibile (vedere "3.2. Alimentazione elettrica" a pagina 152).

6.4. Batteria ricaricabile interna

Non appena il diffusore acustico per feste è collegato a una fonte di alimentazione, la batteria interna integrata si ricarica automaticamente.

Se il diffusore acustico per feste è acceso e collegato a una presa elettrica, premendo il tasto  è possibile visualizzare sul display il livello di carica attuale della batteria.

Il livello di carica attuale è visualizzato tramite quattro LED che corrispondono ai diversi livelli di carica:

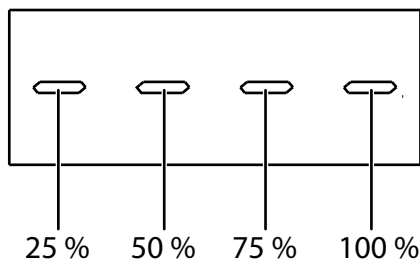

durante il processo di carica le barre di carica lampeggiano in base al livello di carica raggiunto (**vedere fig.**). Quando la batteria è completamente carica, tutte e quattro le barre di carica rimangono accese con luce fissa.

Se è visualizzata una sola barra di carica, per poter continuare a utilizzare il diffusore acustico è necessario collegarlo rapidamente a una presa elettrica.

6.5. Accensione/spegnimento dell'apparecchio

▶ Tenere premuto il tasto  per circa 3 secondi per accendere il diffusore acustico per feste.

Sul display dell'apparecchio viene visualizzata l'indicazione **ON**.

L'apparecchio si avvia nell'ultima modalità di funzionamento selezionata.

▶ Premere nuovamente il tasto  e mantenerlo premuto per circa 3 secondi per passare in modalità standby.

Sul display viene visualizzata l'indicazione **OFF**.



In modalità standby la batteria ricaricabile viene ricaricata completamente. Il diffusore acustico per feste continua a consumare una piccola quantità di energia.

▶ Per spegnere completamente l'apparecchio, scollegare la spina dalla presa elettrica.





Il diffusore acustico per feste passa automaticamente in modalità standby quando non vengono impartiti comandi o non vengono riprodotti segnali audio per 15 minuti.

▶ Premere nuovamente il tasto  e mantenerlo premuto per circa 3 secondi per accendere l'apparecchio dalla modalità standby.

7. Possibilità di collegamento

7.1. Modalità AUX IN

Tramite la presa **AUX IN** è possibile collegare al diffusore acustico per feste dispositivi di riproduzione esterni con amplificatore integrato (ad es. lettori CD o lettori MP3).

- ▶ Per prima cosa portare il diffusore acustico per feste in modalità standby premendo il tasto .
- ▶ Spegnerne il dispositivo esterno.
- ▶ Infilare l'estremità di un cavo con jack da 3,5 mm (non compreso nella fornitura) nella presa **AUX IN** del diffusore acustico.
- ▶ Collegare l'altra estremità del cavo al dispositivo esterno.
- ▶ Accendere il dispositivo esterno.
- ▶ Accendere il diffusore acustico per feste premendo il tasto .
- ▶ Premere il tasto **SOURCE** più volte fino a quando sul display non viene visualizzata l'indicazione **AUX**.
- ▶ Avviare la riproduzione audio sul dispositivo esterno.

Il segnale audio del dispositivo esterno viene ora riprodotto tramite il diffusore acustico per feste.

Per controllare le diverse funzioni di riproduzione utilizzare i tasti corrispondenti del diffusore acustico per feste (vedere "10. Controllo della riproduzione" a pagina 162).

7.2. Modalità USB

- ▶ Inserire la chiavetta USB nella presa USB del diffusore acustico per feste.
- ▶ Premere il tasto **SOURCE** più volte fino a quando sul display non viene visualizzata l'indicazione **USB**.

La riproduzione audio si avvia automaticamente.

Per controllare le diverse funzioni di riproduzione utilizzare i tasti corrispondenti del diffusore acustico per feste (vedere "10. Controllo della riproduzione" a pagina 162).



Seguire le istruzioni riportate di seguito quando si collegano dispositivi di memoria USB:

- a causa dei numerosi sistemi e formati di file diversi, il funzionamento dei supporti di archiviazione collegati non può essere garantito.
- A seconda della dimensione dei supporti dati può essere necessario un tempo più lungo per il riconoscimento del sistema.
- I sistemi di file supportati sono FAT16 e FAT32; il formato di file supportato è MP3.
- Non sono supportati dischi fissi esterni.

7.3. Modalità Bluetooth®

La modalità Bluetooth consente di ricevere senza fili i segnali audio emessi da un dispositivo di riproduzione audio esterno dotato di tecnologia Bluetooth. Assicurarsi di non superare la distanza massima di 10 metri tra i due dispositivi.



Il diffusore acustico per feste può essere associato sempre a un solo dispositivo Bluetooth per volta.

7.3.1. Associazione di un dispositivo di riproduzione audio Bluetooth

Per collegare un dispositivo di riproduzione audio Bluetooth con il diffusore acustico per feste, procedere come segue:

- ▶ Attivare la funzione Bluetooth del dispositivo di riproduzione audio.
- ▶ Accendere il diffusore acustico per feste e selezionare la modalità Bluetooth con il tasto **SOURCE**. In alternativa, il diffusore acustico per feste può essere portato in modalità Bluetooth anche premendo il tasto .

Sul display viene visualizzata l'indicazione **BT**. Il diffusore acustico per feste è ora in modalità di ricerca.

- ▶ Associare il diffusore acustico per feste al proprio dispositivo di riproduzione audio.



Per informazioni sulla funzione Bluetooth del dispositivo di riproduzione audio, consultare le relative istruzioni per l'uso.

Non appena il segnale viene rilevato, nella lista dei dispositivi del dispositivo di riproduzione audio viene visualizzato il nome del diffusore acustico per feste **MD43988**.

- ▶ Qualora sia necessario immettere una password per l'associazione, digitare **0000**.

La procedura di associazione è conclusa quando il diffusore acustico per feste emette un segnale acustico.

- ▶ Ora avviare la riproduzione audio tramite il proprio dispositivo esterno oppure premere il tasto **▶||** del diffusore acustico per feste.

Per controllare le diverse funzioni di riproduzione utilizzare i tasti del diffusore acustico per feste (vedere "10. Controllo della riproduzione" a pagina 162) o del dispositivo esterno.



Il diffusore acustico per feste cerca automaticamente di connettersi con l'ultimo dispositivo di riproduzione audio collegato via Bluetooth.

- ▶ Per interrompere una connessione Bluetooth esistente, in modalità Bluetooth premere il tasto  e mantenerlo premuto.

In seguito alla disconnessione, sul display viene visualizzata l'indicazione **NO BT**. Ora diffusore acustico per feste si trova di nuovo in modalità di ricerca ed è possibile eseguire una nuova procedura di associazione.

8. Collegamento del microfono

Il microfono può essere utilizzato in tutte le modalità di funzionamento.

Per collegare un microfono (non in dotazione) al diffusore acustico per feste procedere come segue:

- ▶ Portare il diffusore acustico per feste in modalità standby.
- ▶ Inserire il cavo del microfono nella presa per il microfono **MIC IN** del diffusore acustico per feste.
- ▶ Impostare il volume del microfono desiderato utilizzando la manopola di regolazione **MIC VOLUME**.
- ▶ Premere il tasto **MIC ECHO** per attivare l'effetto sonoro eco del microfono.
- ▶ Premere nuovamente il tasto **MIC ECHO** per disattivare l'effetto sonoro eco del microfono.



La riproduzione del segnale audio del microfono è possibile in tutte le modalità di funzionamento (AUX IN, USB, BT).

9. Collegamento di una chitarra

Per collegare una chitarra (non in dotazione) al diffusore acustico per feste procedere come segue:

- ▶ Portare il diffusore acustico per feste in modalità standby.
- ▶ Inserire il cavo della chitarra nella presa per chitarra **GUITAR IN** del diffusore acustico per feste.



La riproduzione del segnale audio della chitarra è possibile in tutte le modalità di funzionamento (AUX IN, USB, BT).

Il volume della chitarra viene impostato automaticamente sul livello massimo e non può essere modificato manualmente.

10. Controllo della riproduzione

10.1. Regolazione del volume

- ▶ Ruotare la manopola di regolazione del volume **MASTER VOLUME** in direzione **+** per alzare il volume o in direzione **-** per abbassarlo.

10.2. Avvio/arresto della riproduzione

- ▶ Premere il tasto **▶||** per avviare la riproduzione dei brani.
- ▶ Per interrompere la riproduzione premere nuovamente il tasto **▶||**. Un'ulteriore pressione di questo tasto consente di proseguire la riproduzione.

10.3. Selezione del brano, scorrimento veloce avanti/indietro

- ▶ Premere il tasto **||◀◀** per tornare all'inizio di un brano riprodotto.
- ▶ Premere nuovamente il tasto per passare al brano precedente.
- ▶ Con il tasto **▶▶|** si passa direttamente al brano successivo.

11. Ulteriori funzioni e impostazioni

11.1. Modalità di amplificazione dei bassi

- ▶ Premere il tasto **BASS** per attivare l'amplificazione dei bassi. Sul display viene visualizzata l'indicazione **BASS ON**.
- ▶ Premere nuovamente il tasto **BASS** per disattivare l'amplificazione dei bassi. Sul display viene visualizzata l'indicazione **BASS OFF**.

11.2. Equalizzatore

- ▶ Premere il tasto **EQ** una o più volte per attivare una delle impostazioni di equalizzazione preimpostate (**POP, BALLAD, FUNK, ROCK, JAZZ, SAMBA**).



In modalità di amplificazione dei bassi non è possibile attivare nessun'altra impostazione di equalizzazione.

11.3. Luci festa

- ▶ Premere il tasto **☼** una o più volte per attivare una delle impostazioni di luce preinstallate (da **LED1A** a **LED7**).
- ▶ Nelle impostazioni di luce **LED1**, **LED2** e **LED3** mantenere premuto il tasto **☼** per selezionare un colore diverso per l'impostazione di luce scelta.
- ▶ Per spegnere la luce per festa premere il tasto **☼** e mantenerlo premuto fino a che sul display dell'apparecchio non viene visualizzata l'indicazione **OFF**.



La luce a LED è integrata in modo fisso e non può essere sostituita autonomamente dall'utilizzatore.

11.4. Selezione delle cartelle di file MP3

I file MP3 possono essere memorizzati sul supporto di memorizzazione all'interno di diverse cartelle per godere di una panoramica migliore.

- ▶ Per passare a una cartella diversa all'interno di un supporto dati MP3, premere il tasto ►► o ◀◀ e mantenerlo premuto.

11.5. Ricarica di un dispositivo esterno tramite la presa USB

Con l'ausilio di un cavo USB idoneo (non in dotazione) è possibile ricaricare un dispositivo esterno (ad es. smartphone, braccialetto fitness ecc.) tramite la presa USB del diffusore acustico per feste.

In tal caso prestare attenzione alla tensione/corrente di uscita della porta USB:
5V === 1A.

11.6. Collegamento reciproco di due diffusori acustici per feste tramite "True Wireless Stereo"

Con l'ausilio della funzione "True Wireless Stereo" ("TWS") è possibile collegare l'uno all'altro via Bluetooth® due diffusori acustici per feste dello stesso tipo per riprodurre i file audio con qualità stereo.

Per collegare i diffusori acustici l'uno all'altro mediante "TWS" procedere come descritto di seguito:

- ▶ Accendere entrambi i diffusori acustici.
- ▶ Portare entrambi i diffusori acustici per feste in modalità Bluetooth. A tale scopo premere il tasto **SOURCE** fino a che sul display non viene visualizzata l'indicazione **BT**.
- ▶ Premere il tasto **TWS** contemporaneamente su entrambi i diffusori acustici per feste.

Sul display viene visualizzata l'indicazione **PARTY SELECT**.

Nel passaggio successivo definire a quale diffusore acustico per feste assegnare il ruolo di "**HOST**" (diffusore acustico principale) e a quale quello di "**SLAVE**" (diffusore acustico secondario).

- ▶ Premere il tasto ►► per assegnare ai diffusori acustici per feste rispettivamente il ruolo di "**HOST**" e di "**SLAVE**".
- ▶ Attendere alcuni secondi la conclusione della procedura di connessione automatica dei diffusori acustici per feste.

Al termine della connessione sul display degli apparecchi viene visualizzata rispettivamente l'indicazione **HOST** o **SLAVE**.

-
- ▶ A questo punto eseguire l'associazione Bluetooth tra il proprio dispositivo di riproduzione audio e il diffusore acustico "HOST" come descritto al capitolo "7.3.1. Associazione di un dispositivo di riproduzione audio Bluetooth" a pagina 160.

Al termine della procedura di associazione sarà possibile riprodurre i file audio con qualità stereo tramite i diffusori acustici per feste collegati reciprocamente.

12. Rimuovere la batteria per lo smaltimento



AVVERTENZA!

Pericolo di esplosione e ustione chimica!

L'uso improprio della batteria comporta il rischio di esplosione e ustione chimica.

- Tenere la batteria fuori dalla portata dei bambini.
- Tenere la batteria estratta lontano da fonti di calore (ad es. termosifoni) e da fiamme libere (ad es. candele). Pericolo di esplosione!
- Non cortocircuitare la batteria.
- Non smontare o deformare la batteria.
- I liquidi fuoriusciti non devono entrare in contatto con pelle, occhi o mucose. Il liquido non deve essere in alcun modo ingerito.
- Indossare sempre guanti adatti in caso di contatto con una batteria da cui è fuoriusciti il liquido.
- Se si viene a contatto con il liquido, sciacquare le parti interessate con abbondante acqua pulita.
- Contattare immediatamente un medico nel caso in cui si verifichino cambiamenti della pelle oppure si avverta una sensazione di malessere.
- Se le batterie vengono ingerite, informare immediatamente il medico.



PERICOLO!

Pericolo di scossa elettrica!

All'interno del dispositivo sono presenti componenti sotto tensione. Pericolo di scossa elettrica.

- Rimuovere la batteria esclusivamente per lo smaltimento del diffusore acustico per feste.
- Prima della rimozione assicurarsi che la batteria sia completamente scarica e che la spina sia stata staccata dal dispositivo.
- ▶ Scollegare la spina dalla presa di corrente e la spina del dispositivo dal dispositivo stesso.
- ▶ Lasciare il diffusore acustico per feste in funzione finché la batteria non è completamente scarica, per rimuovere dal dispositivo eventuali correnti residue.
- ▶ Svitare le 11 viti sul retro del dispositivo con un cacciavite (TX 15) e rimuovere la parete posteriore.
- ▶ Svitare le 4 viti sulla piastra metallica al di sopra della batteria con un cacciavite a croce (dim. 2).
- ▶ Staccare i contatti della batteria e rimuovere la batteria dal dispositivo.
- ▶ Smaltire la batteria nel rispetto dell'ambiente (vedere "18. Smaltimento" a pagina 167).

13. Risoluzione dei problemi

PROBLEMA	POSSIBILE CAUSA	SOLUZIONE
L'apparecchio non si accende.	Il cavo di alimentazione non è collegato correttamente.	▶ Verificare il corretto collegamento del cavo di alimentazione.
Audio assente	<ul style="list-style-type: none">• Il volume è impostato troppo basso.• È selezionata la modalità di funzionamento errata.• Formato di file non supportato.	<ul style="list-style-type: none">▶ Impostare un volume più alto.▶ Verificare il volume impostato sul dispositivo di riproduzione audio esterno ed eventualmente aumentarlo.▶ Premere il tasto SOURCE una o più volte fino a quando sul display non viene visualizzata la modalità di riproduzione corretta per il dispositivo collegato.▶ Utilizzare solo file in formato MP3.
I file MP3 non vengono riprodotti.	Il collegamento con la chiavetta USB è interrotto.	▶ Assicurarsi che la chiavetta USB sia inserita correttamente.

14. Pulizia

- ▶ Prima di pulire l'apparecchio staccare la spina dalla presa elettrica.
- ▶ Per la pulizia utilizzare soltanto un panno asciutto e morbido. Evitare solventi e detersivi chimici perché possono danneggiare la superficie e/o le diciture dell'apparecchio.
- ▶ Prestare attenzione che nel diffusore acustico per feste non penetrino liquidi.

15. Come conservare l'apparecchio quando non viene utilizzato

- ▶ Se si prevede di non utilizzare l'apparecchio per un lungo periodo, staccare la spina e riporlo in un luogo fresco e asciutto.
- ▶ Assicurarsi che l'apparecchio sia protetto dalla polvere e da eccessivi sbalzi della temperatura.

16. Informazioni sulla conformità EU

 Con la presente MEDION AG dichiara che il presente apparecchio è conforme ai requisiti basilari e alle altre disposizioni rilevanti:

- Direttiva RE 2014/53/UE
- Direttiva sulla progettazione ecocompatibile 2009/125/CE
- Direttiva RoHS 2011/65/UE

La dichiarazione di conformità UE completa può essere scaricata alla pagina www.medion.com/conformity.

17. Informazioni sui marchi

Il marchio Bluetooth® e i relativi loghi sono marchi registrati di Bluetooth SIG, Inc. e vengono utilizzati da MEDION su licenza.

Il marchio denominativo e i loghi USB™ sono marchi registrati di USB Implementers Forum, Inc. e sono utilizzati MEDION sotto licenza.

Gli altri marchi di fabbrica appartengono ai rispettivi proprietari.

18. Smaltimento



IMBALLAGGIO

L'imballaggio protegge l'apparecchio da eventuali danni durante il trasporto. Gli imballaggi sono prodotti con materiali che possono essere smaltiti nel rispetto dell'ambiente e destinati a un corretto riciclaggio.



APPARECCHIO

Tutti gli apparecchi usati contrassegnati con il simbolo a lato non devono essere smaltiti insieme ai rifiuti domestici.

Come previsto dalla direttiva 2012/19/UE, al termine del ciclo di vita dell'apparecchio occorre smaltirlo correttamente.

In questo modo, i materiali contenuti nell'apparecchio verranno riciclati e si ridurrà l'impatto ambientale.

Consegnare l'apparecchio usato a un punto di raccolta per rottami di apparecchi elettrici o a un centro di riciclaggio.

Per ulteriori informazioni, rivolgersi all'azienda locale di smaltimento o all'amministrazione comunale.



BATTERIE RICARICABILI

Le batterie ricaricabili usate non possono essere smaltite nei rifiuti domestici. Le batterie ricaricabili devono essere smaltite conformemente alle disposizioni. A tale scopo, presso gli esercizi commerciali che vendono batterie e presso i punti di raccolta sono disponibili contenitori appositi per lo smaltimento. Per ulteriori informazioni, rivolgersi all'azienda locale di smaltimento o all'amministrazione comunale.

In relazione alla distribuzione di batterie ricaricabili o alla fornitura di apparecchi che contengono batterie ricaricabili, siamo obbligati a informarla di quanto segue:

in qualità di utilizzatore finale, lei ha l'obbligo di legge di restituire le batterie ricaricabili usate;

il simbolo del bidone della spazzatura con ruote barrato da una croce indica che le batterie ricaricabili non possono essere smaltite nei rifiuti domestici.

19. Dati tecnici

Dati generali

Dimensioni (LaxAxP) in mm 330 x 408 x 250

Peso 7 kg

Alimentazione elettrica

Tensione AC 100-240 V ~ 50/60 Hz

Potenza assorbita 50 W

Potenza di uscita max. 50 W RMS

Batteria ricaricabile integrata

Batteria al piombo 12 V, ca. 4000 mAh, 48 Wh

Condizioni ambientali

In funzione da 0 °C a +35 °C /
dal 30% al 90% di umidità relativa dell'aria

Non in funzione da -20 °C a +60 °C /
dal 30% al 90% di umidità relativa dell'aria

Collegamenti

Ingresso AUX Connettore jack da 3,5 mm

Ingresso microfono Connettore jack da 6,3 mm

Collegamenti

Ingresso AUX IN Connettore jack da 3,5 mm

Ingresso per chitarra Connettore jack da 6,3 mm

USB

Porta USB¹ USB 2.0 fino a 32 GB

Sistemi file supportati FAT16, FAT32

Tensione in uscita USB 5 V $\overline{\text{---}}$ 1 A

1 I cavi prolunga USB non sono supportati.

La compatibilità con tutti i lettori MP3 o le chiavette USB disponibili sul mercato non può essere garantita.

Bluetooth®

Versione Bluetooth	4.2
Profili Bluetooth	A2DP, AVRCP
Portata	fino a 10 m (a seconda delle condizioni ambientali)

19.1. Informazioni sul Bluetooth®

Gamma di frequenza: 2,4 GHz

Gamma di frequenze/MHz	Potenza max. di trasmissione/dBm
2402-2480	-2,63

20. Informazioni relative al servizio di assistenza

Nel caso in cui il dispositivo non funzioni come desiderato o come previsto, per prima cosa contattare il nostro servizio clienti. Esistono diversi modi per mettersi in contatto con noi.

- In alternativa è possibile compilare il modulo di contatto disponibile alla pagina www.medion.com/contact.
- Il nostro team di assistenza è raggiungibile anche via telefonicamente.

Italia	
Orari di apertura	Assistenza Post-Vendita
Lun.-ven.: 9.00-19.00	☎ 02 - 360 003 40
Svizzera	
Orari di apertura	Assistenza Post-Vendita
Lun.-ven.: 9.00-19.00	☎ 0848 - 33 33 32
Indirizzo del servizio di assistenza	
MEDION/LENOVO Service Center Ifangstrasse 6 8952 Schlieren Svizzera	

Italia



Queste e altre istruzioni per l'uso possono essere scaricate dal portale dell'assistenza www.medion.com/it/.

Lì sono disponibili anche driver e altri software per diversi dispositivi.

È inoltre possibile effettuare una scansione del codice QR riportato a fianco e scaricare le istruzioni per l'uso dal portale dell'assistenza utilizzando un dispositivo portatile.

Svizzera



Queste e altre istruzioni per l'uso possono essere scaricate dal portale dell'assistenza www.medion.com/ch/de/service/start/.

Lì sono disponibili anche driver e altri software per diversi dispositivi.

È inoltre possibile effettuare una scansione del codice QR riportato a fianco e scaricare le istruzioni per l'uso dal portale dell'assistenza utilizzando un dispositivo portatile.

21. Note legali

Copyright © 2019

Ultimo aggiornamento: 31.07.2019

Tutti i diritti riservati.

Le presenti istruzioni per l'uso sono protette da copyright.

È vietata la riproduzione in forma meccanica, elettronica e in qualsiasi altra forma senza l'autorizzazione scritta da parte del produttore.

Il copyright appartiene all'azienda:

MEDION AG
Am Zehnthof 77
45307 Essen
Germania

L'indirizzo riportato sopra non è quello a cui spedire la merce resa. Per prima cosa contattare sempre il nostro servizio clienti.

22. Informativa sulla protezione dei dati personali

Egregio cliente!

La informiamo che noi, MEDION AG, Am Zehnthof 77, 45307 Essen, Germania, siamo responsabili del trattamento dei suoi dati personali.

In materia di protezione dei dati siamo supportati dal nostro incaricato aziendale, che può essere contattato presso MEDION AG, Datenschutz, Am Zehnthof 77, D - 45307 Essen, Germania; datenschutz@medion.com. Trattiamo i suoi dati ai fini dell'elaborazione della garanzia e dei processi eventualmente connessi (ad es. riparazioni) e basiamo l'elaborazione dei suoi dati sul contratto di acquisto concluso con noi.

Trasmetteremo i suoi dati ai fornitori di servizi di riparazione da noi incaricati per la gestione della garanzia e dei relativi processi (ad es. riparazioni). Di norma, conserviamo i suoi dati personali per un periodo di tre anni al fine di rispettare i suoi diritti di garanzia previsti dalla legge.

Nei nostri confronti ha il diritto all'informazione sui dati personali interessati, nonché alla correzione, cancellazione, limitazione dell'elaborazione, opposizione all'elaborazione e alla trasferibilità dei dati.

I diritti d'informazione e di cancellazione sono tuttavia soggetti a restrizioni ai sensi dei §§ 34 e 35 secondo le speciali disposizioni legali tedesche in materia di protezione dei dati in conformità con la BDSG (art. 23 GDPR). Sussiste inoltre un diritto di ricorso presso un'autorità di controllo competente per la protezione dei dati (art. 77 GDPR in combinato disposto con l'articolo 19 secondo le speciali disposizioni legali tedesche in materia di protezione dei dati in conformità con la BDSG). Per MEDION AG, si tratta dell'incaricato regionale per la protezione dei dati e la libertà d'informazione della Renania Settentrionale-Vestfalia, casella postale 200444, 40212 Düsseldorf, www.ldi.nrw.de.

L'elaborazione dei suoi dati è necessaria per la gestione della garanzia; senza la disponibilità dei dati necessari tale gestione non è possibile.

