

INVENTUM

maakt 't moment

MICROWAVE OVEN • KOMBI-MIKROWELLENOFEN • FOUR MICRO-ONDES COMBINÉ

combi magnetron oven

IMC6044RK



- gebruiksaanwijzing
- instruction manual
- Gebrauchsanleitung
- mode d'emploi

5 JAAR
INVENTUM
GARANTIE

OMRUIL
SERVICE

OER
HOLLANDS
SINDS 1908

Nederlands

1.	veiligheidsvoorschriften	pagina 4
2.	productomschrijving	pagina 9
3.	voor het eerste gebruik	pagina 11
4.	klok instellen	pagina 11
5.	algemene bediening	pagina 11
6.	reiniging & onderhoud	pagina 16
7.	storingen & oplossingen	pagina 16
8.	installatievoorschrift	pagina 17
	<i>algemene service- en garantievoorwaarden</i>	<i>pagina 63</i>

English

1.	safety instructions	page 19
2.	product description	page 23
3.	prior to first use	page 25
4.	setting the clock	page 25
5.	general operation	page 26
6.	cleaning and maintenance	page 30
7.	breakdowns & solutions	page 30
8.	installation instructions	page 31
	<i>general terms and conditions of service and warranty</i>	<i>page 65</i>

Deutsch

1.	Sicherheitshinweise	Seite 33
2.	Produktbeschreibung	Seite 38
3.	Vor dem ersten Gebrauch	Seite 40
4.	Uhr einstellen	Seite 40
5.	Allgemeine Bedienung	Seite 41
6.	Reinigung & Wartung	Seite 45
7.	Störungen und Lösungen	Seite 45
8.	Installationsvorschrift	Seite 46
	<i>Allgemeine Service- und Garantiebedingungen</i>	<i>Seite 67</i>

Français

1.	consignes de sécurité	page 48
2.	description du produit	page 53
3.	avant la toute première utilisation	page 55
4.	réglage de l'horloge	page 55
5.	commande générale	page 56
6.	nettoyage et entretien	page 60
7.	pannes et solutions	page 60
8.	instructions d'installation	page 61
	<i>conditions générales de garantie et de service après-vente</i>	<i>page 69</i>

1 veiligheidsvoorschriften

- **Lees eerst de gebruiksaanwijzing aandachtig en geheel door voordat u het apparaat gaat gebruiken en bewaar deze zorgvuldig voor latere raadpleging.**
- Gebruik dit apparaat uitsluitend voor de in de gebruiksaanwijzing beschreven doeleinden. Gebruik geen agressieve reinigingsmiddelen in dit apparaat. Het apparaat is alleen geschikt voor het bereiden van voedsel. Het apparaat is niet geschikt voor industrieel of laboratorium gebruik.
- Probeer het apparaat niet te gebruiken met de deur open. Dit kan resulteren in een gevaarlijke blootstelling aan micro-energie.
- Plaats geen voorwerp tussen de deur van het apparaat. Zorg ervoor dat de deur en de afdichting altijd schoon blijven.
- Als de deur of de afdichting beschadigd is, mag de magnetron niet meer gebruikt worden totdat deze gemaakt is door een expert.
- **Let op:** Vloeistoffen en ander voedsel mogen niet opgewarmd worden in gesloten conservenblikken, omdat deze kunnen exploderen door de druk.
- Reparaties aan elektrische apparaten dienen uitsluitend door vakmensen uitgevoerd te worden. Het is gevaarlijk om een reparatie uit te voeren waarbij de behuizing van het apparaat geopend moet worden. De behuizing beschermt tegen blootstelling aan micro-energie.
- Het apparaat buiten bereik van kinderen houden. Kinderen beseffen de gevaren niet, die kunnen ontstaan bij het omgaan met elektrische apparaten. Laat kinderen daarom nooit zonder toezicht met elektrische apparaten werken. Houd het apparaat en het snoer buiten bereik van kinderen jonger dan 8 jaar.
- Het apparaat kan worden gebruikt door kinderen van 8 jaar en ouder en door personen met beperkte fysieke, zintuiglijke of mentale vermogens of gebrek aan ervaring of kennis, wanneer zij het apparaat onder toezicht gebruiken of zijn geïnstrueerd over het veilige gebruik ervan en zij de daaruit voortkomende gevaren begrijpen.
- Kinderen mogen niet met het apparaat spelen.

- Het apparaat mag niet door kinderen worden gereinigd of onderhouden, tenzij dit onder toezicht gebeurt.
- Gebruik alleen materialen die geschikt zijn voor gebruik in de oven/magnetron.
- Het apparaat moet regelmatig gereinigd worden. Verwijder eventuele voedselresten.
- Houd het apparaat in de gaten wanneer u met de magnetronfunctie voedsel verwarmt in een plastic of papieren bakje. Het kan namelijk spontaan ontbranden.
- In geval van rook het apparaat uitschakelen en de stekker uit het stopcontact verwijderen. Houd de deur gesloten om de vlammen te verstikken.
- Laat voedsel niet te gaar worden.
- Gebruik de binnenkant van het apparaat niet als opbergruimte. Bewaar er geen koekjes, brood, etc. in.
- Verwijder metalen sluitstrips en metalen handgrepen van papieren of plastic bakjes/zakjes voordat deze in het apparaat geplaatst wordt.
- Installeer het apparaat alleen volgens de instructies.
- Eieren in de schaal en hard gekookte eieren mogen niet met de magnetronfunctie verwarmd worden, omdat ze kunnen exploderen. Zelfs nadat het apparaat al uitgeschakeld is.
- Gebruik nooit een hogedruk- of stoomreiniger voor het reinigen van het apparaat.
- Zet geen toebehoren van het apparaat op de open deur.
- De ovenbodem nooit afdekken met aluminiumfolie. Aluminiumfolie houdt warmte tegen en geeft daardoor slechte bakresultaten. Bovendien kan het emaille van de ovenbodem beschadigd raken.
- De oven heeft een ventilator die de ovenmantel koelt. Nadat de oven is uitgeschakeld, kan deze ventilator nog enige tijd nadraaien.
- De inhoud van babyflessen en potjes babyvoeding moeten doorgeroerd of geschud worden voor de consumptie. Controleer de temperatuur om brandwonden te voorkomen.
- **Let op:** Het verwarmen van vloeistoffen kan resulteren in explosief overkoken van de vloeistof. Ook nadat het apparaat al uitgeschakeld is. Let goed op als het kopje of bakje uit de combi-magnetron gehaald wordt. Plaats daarom altijd een kunststof of keramieken lepeltje in het kopje tijdens het verwarmen.

- Dit apparaat mag alleen door een erkend installateur worden aangesloten.
- Defecte onderdelen mogen alleen vervangen worden door originele onderdelen. Alleen van die onderdelen kan de fabrikant garanderen dat zij aan de veiligheidseisen voldoen.
- Schade ontstaan door verkeerd aansluiten, verkeerd inbouwen of verkeerd gebruik valt niet onder de garantie.
- Indien de aansluitkabel beschadigd is, mag deze alleen worden vervangen door de fabrikant, zijn service-organisatie of gelijkwaardig gekwalificeerde personen, teneinde gevaarlijke situaties te voorkomen.
- De elektrische aansluiting moet voldoen aan de nationale en lokale voorschriften.
- De wandcontactdoos en de stekker moeten altijd bereikbaar blijven.
- Het apparaat mag niet via een verdeelstekker of verlengsnoer op het elektriciteitsnet worden aangesloten. Hiermee kan veilig gebruik van het apparaat niet worden gewaarborgd.
- Het apparaat moet altijd geaard zijn.
- Gebruik het apparaat niet wanneer de stekker, het snoer of het apparaat beschadigd is, of wanneer het apparaat niet meer naar behoren functioneert of wanneer het gevallen of op een andere manier beschadigd is. Raadpleeg dan de winkelier of onze technische dienst. In geen geval de stekker of het snoer zelf vervangen.
- Het apparaat uitsluitend binnenshuis gebruiken en opbergen.
- Het apparaat niet gebruiken in de buurt van water, een vochtige kelder/ garage of in de buurt van een zwembad.
- ⚠ Vermijdt het aanraken van de warme oppervlakken wanneer het apparaat ingeschakeld is. **De binnenkant wordt heet!**
- De ventilatieopeningen nooit afdekken.
- Het netsnoer nooit scherp buigen of over hete delen laten lopen.
- Het niet schoon houden van het apparaat kan leiden tot slijtage wat weer effect heeft op de levensduur en kan resulteren in gevaarlijke situaties.
- Het apparaat is niet geschikt om gebruikt te worden met een timer of een aparte afstandsbediening.
- Sluit het apparaat alleen aan op wisselstroom, op een randgeaarde wandcontactdoos, met een netspanning overeenkomstig met de informatie aangegeven op het typeplaatje van het apparaat.

- Laat het apparaat niet onbeheerd achter indien het apparaat in werking is.
- Niet aan het snoer c.q. het apparaat trekken om de stekker uit de wandcontactdoos te halen. Het apparaat nooit met natte of vochtige handen aanraken.
- Als u besluit het apparaat, vanwege een defect, niet langer te gebruiken, adviseren wij u, nadat u de stekker uit de wandcontactdoos heeft verwijderd, het snoer af te knippen. Breng het apparaat naar de betreffende afvalverwerkingsafdeling van uw gemeente.
- Indien het apparaat na het inschakelen niet functioneert, dan kan de zekering of de aardlekschakelaar in de elektra verdeelkast zijn aangesproken. De groep kan te zwaar zijn belast of een aardlekstroom kan zijn opgetreden.
- Dompel het apparaat, het snoer of de stekker nooit onder in water.
- Dit apparaat is uitsluitend geschikt voor huishoudelijk gebruik. Wanneer het apparaat oneigenlijk gebruikt wordt, kan er bij eventuele defecten geen aanspraak op schadevergoeding worden gemaakt en vervalt het recht op garantie.
- Let op met de volgende materialen of ze wel of niet in het apparaat met de magnetronfunctie gebruikt mogen worden:

- aluminium folie	ja*
- papier	ja**
- huishoudfolie	ja
- aluminium bak	nee
- magnetron servies	ja
- hittebestendig plastic	ja
- ongeglazuurd aardewerk	nee
- metalen kookgerei	nee
- Ovenvast glas en keramiek	ja
- normaal glas	ja
- metalen sluitstrip	nee
- bord met metalen sierrand	nee
- kwikthermometer	nee
- afgesloten pot	nee***
- fles met nauwe hals	nee
- braadzak	ja

* Gebruik kleine stukjes om te voorkomen dat dunnere gedeelten van bijvoorbeeld kip te snel gaar worden.

** Gebruik niet gedecoreerd keukenpapier voor het afdekken van voedsel en voor de opname van vetten.

*** Verwijder het deksel en let op dat de pot niet te lang verwarmd wordt. Het glas kan barsten.

-  Huishoudelijke apparaten mogen niet bij het gewone huisvuil worden gevoegd. Breng het apparaat naar een  speciaal centrum voor gescheiden afvalinzameling van uw gemeente om op verantwoorde wijze en conform overheidsbepalingen recycled te worden.

2 productomschrijving



1. Bedieningspaneel
2. Handgreep deur
3. Deur
4. Nokje voor draaiplateau
5. Draaiplateau (magnetron/combinatiestanden)
6. Laag rooster (magnetron/combinatiestanden)
7. Hoog rooster (magnetron/combinatiestanden)













8. Functie knop 
9. Voorverwarm toets 
10. Aan/ uit toets 
11. Display
12. Kinderslot 
13. Start en pauze toets 
14. Klok toets 
15. [-/+] toets 
16. Temperatuur en auto menu toets 
17. Magnetron vermogen en gewicht toets 

3 voor het eerste gebruik

Voordat u het apparaat voor de eerste maal in gebruik neemt, dient u als volgt te werk te gaan: pak de combi magnetron voorzichtig uit en verwijder al het verpakkingsmateriaal en eventuele promotionele stickers. De verpakking (plastic zakken en karton) buiten het bereik van kinderen houden. Controleer na het uitpakken het apparaat zorgvuldig op uiterlijke schade, mogelijk ontstaan tijdens transport. Controleer of de spanning overeenkomt met die vermeld is op het typeplaatje. Voor de installatie van het apparaat volgt u de instructies in hoofdstuk 8.

Reinig het apparaat en alle accessoires met warm water en een mild reinigingsmiddel. Goed naspoelen met alleen water en droog maken.





Verwarm de lege combi magnetron ongeveer 60 minuten op 230°C met de hetelucht functie  om alle achtergebleven productieresten, zoals olie, te verwijderen. U voorkomt hiermee dat er onaangename geuren ontstaan tijdens het bereiden van voedsel. Zorg voor voldoende ventilatie van de ruimte.

- Druk op de aan/uit toets  om de combi magnetron te activeren
- Selecteer met de standenknop de hetelucht functie . Het symbool  licht op in het display wanneer de hetelucht functie geselecteerd is. De standaard ingestelde temperatuur is 180°C.
- Druk op de  /  toets om de temperatuur aan te passen of te bevestigen.
- Draai de instelknop  om de temperatuur te wijzigen naar 230°C.
- Druk op de  toets en draai de instelknop  om de gewenste tijd - 60 minuten - in te stellen.
- Druk op de  toets om de oven te starten.

Laat het apparaat afkoelen na de 60 minuten en reinig de binnenkant nogmaals met warm water en een mild reinigingsmiddel. Goed naspoelen met alleen water en droog maken.

4 klok instellen

Zodra u de stekker van het apparaat in het stopcontact heeft gedaan, knippert in het display en **00:00** en er klinkt een geluidssignaal.

- Draai de instelknop  naar links of rechts om de juiste tijd in te stellen (24 uren klok).
- Druk op de  toets om de tijd te bevestigen, zodra u de juiste tijd heeft ingesteld.
- Om de tijd aan te passen, drukt u ongeveer 3 seconden op de  toets. De tijd knippert in het display.
- Draai de instelknop  om de tijd aan te passen.
- Druk op de  toets om de tijd te bevestigen, zodra u de juiste tijd heeft ingesteld.

5 algemene bediening

STARTEN EN PAUZEREN

Druk op de ►|| toets om de combi magnetron te starten. Druk kort op de ►|| toets om de combi magnetron te pauzeren en nogmaals op dezelfde toets om weer verder te gaan.

IN- EN UITSCHAKELLEN

Druk op de ⓪ toets om de combi magnetron in- en uit te schakelen of om een functie te annuleren en een andere te kiezen.

FUNCITIEKNOP

Draai de functieknop  naar rechts voor de achtereenvolgende functies:

- magnetronfunctie
- ovenstanden
- combinatie standen
- automatische menu's
- ontdooistanden





INSTELKNOP

Door de instelknop  naar links of rechts te draaien, kunt u de bereidingstijd, temperatuur of wattage aanpassen.

koken met de magnetron functie

De combi magnetron kan als solo magnetron gebruikt worden of in combinatie met een ovenfunctie.





Gebruik altijd hittebestendige ovenschalen van aardewerk, glas of kunststof. Deze materialen laten de microgolven goed door. Gebruik geen schalen van metaal of met metalen decoraties.

- Druk op de toets ⓪ om de combi magnetron aan te zetten.
- Draai de functieknop  naar rechts. Het ingestelde vermogen **900W** verschijnt in het display en de tijd knippert.
- Druk op de  toets om het vermogen van de magnetron aan te kunnen passen. Draai de instelknop  naar links of rechts om het juiste vermogen in te stellen.
- Druk op de  toets en draai de instelknop  naar links of rechts om de juiste tijd in te stellen.
- Druk op de ►|| toets om de combi magnetron te starten.

Magnetronvermogen	Toepassing
100 Watt	Zacht maken van boter of ijs
300 Watt	Soep, stampot of ontdooien
450 Watt	Stampot, vis
700 Watt	Rijst, vis, kip, gehakt
900 Watt	Opwarmen, melk, water koken, groenten, drankjes heet maken





















De stappen van het instellen van de tijd is als volgt:

0-1 minuut	: 5 seconden
1-5 minuten	: 10 seconden
5-10 minuten	: 30 seconden
10-30 minuten	: 1 minuut
30-90 minuten	: 5 minuten

- **Attentie:** Als het kook- of opwarmproces onderbroken is door de deur te openen, moet nogmaals op de ►|| toets gedrukt worden om het proces verder te laten gaan.
- Druk op de toets ►|| om de combi magnetron te pauzeren. Druk wederom op de ►|| toets om het proces verder te laten gaan.
- Het aanpassen van de bereidingstijd kan altijd. Druk op de  toets en draai de instelknop  om de tijd aan te passen.
- Het aanpassen van het vermogen kan altijd. Druk op de  toets en draai de instelknop  om het vermogen aan te passen.
- Druk op de toets ⓪ om de combi magnetron uit te schakelen of om een functie te annuleren en eventueel een andere te selecteren.
- Als de deur geopend wordt tijdens het koken dan kan het gebeuren dat de ventilator geactiveerd blijft.
- Bij vol vermogen (900 watt) kan de magnetron functie gedurende maximaal 30 minuten ingesteld worden.



het gebruiken van de ovenstanden



























De combi magnetron kan ook alleen als oven gebruikt worden. Hoe u de gewenste functie en temperatuur kunt selecteren, wordt hierna uitgelegd. Ook kan de bereidingstijd van het gerecht worden ingesteld.

- Druk op de toets  om de combi magnetron aan te zetten.
- Draai de functieknop  naar rechts tot  in het display verschijnt en selecteer met de instelknop  de gewenste ovenstand.
 -  hetelucht
 -  grill met ventilator
 -  pizzastand
 -  grill
- Druk op de / toets om de temperatuur aan te kunnen passen. Draai de instelknop  naar links of rechts om de juiste temperatuur in te stellen.
- Druk op de  toets om de combi magnetron te starten. De oven gaat opwarmen.
- **Attentie:** Als het bak- of opwarmproces onderbroken is door de deur te openen, moet nogmaals op de  toets gedrukt worden om het proces verder te laten gaan.
- Druk op de toets  om de combi magnetron te pauzeren. Druk wederom op de  toets om het proces verder te laten gaan.
- Het aanpassen van de bereidingstijd kan altijd. Druk op de  toets en draai de instelknop  om de tijd aan te passen.
- Het aanpassen van de temperatuur kan altijd. Druk op de / toets en draai de instelknop  om de temperatuur aan te passen.
- Druk op de toets  om de combi magnetron uit te schakelen of om een functie te annuleren en eventueel een andere te selecteren.
- Als de deur geopend wordt tijdens het bakken dan kan het gebeuren dat de ventilator geactiveerd blijft.

het gebruik van de combinatiestanden: magnetron met oven







Bij het gebruik van de magnetron in combinatie met een ovenfunctie worden meerdere functies tegelijkertijd gebruikt. Door het gebruik van de magnetron is een gerecht sneller klaar en heeft ook nog een mooie bruining. In de combinatie kan elk magnetronvermogen gebruikt worden met uitzondering van de hoogste stand: 900 watt.

Voorbeeld:  magnetron +  hetelucht op respectievelijk 300W en 190°C gedurende 17 minuten.

- Druk op de toets  om de combi magnetron aan te zetten.
- Draai de functieknop  naar rechts tot  in het display verschijnt en selecteer met de instelknop  de gewenste ovenstand .
- Druk op de / toets om de temperatuur aan te kunnen passen. Draai de instelknop  naar rechts om de temperatuur op 190°C in te stellen.
- Druk op de / toets om het vermogen van de magnetron aan te kunnen passen. Draai de instelknop  naar links of rechts om het juiste vermogen in te stellen.
- Druk op de  toets en draai de instelknop  naar links of rechts om de juiste tijd, 17 minuten, in te stellen.
- Druk op de  toets om de combi magnetron te starten.
- **Attentie:** Als het kook- of opwarmproces onderbroken is door de deur te openen, moet nogmaals op de  toets gedrukt worden om het proces verder te laten gaan.
- Druk op de toets  om de combi magnetron te pauzeren. Druk wederom op de  toets om het proces verder te laten gaan.
- Het aanpassen van de bereidingstijd kan altijd. Druk op de  toets en draai de instelknop  om de tijd aan te passen.
- Het aanpassen van het vermogen kan altijd. Druk op de / toets en draai de instelknop  om het vermogen aan te passen.
- Het aanpassen van de temperatuur kan altijd. Druk op de / toets en draai de instelknop  om de temperatuur aan te passen.
- Druk op de toets  om de combi magnetron uit te schakelen of om een functie te annuleren en eventueel een andere te selecteren.
- Als de deur geopend wordt tijdens het koken dan kan het gebeuren dat de ventilator geactiveerd blijft.

automatische kookprogramma's

De combi magnetron beschikt over 13 automatische kookprogramma's. U hoeft alleen maar het programma te selecteren en het gewicht in te stellen. Het vermogen, de tijd en de temperatuur zijn al ingesteld.

- Druk op de toets  om de combi magnetron aan te zetten.
- Draai de functieknop  naar rechts tot in het display het eerste programmanummer **P01** verschijnt.
- Druk op de  toets om het programma aan te kunnen passen en selecteer met de instelknop  het gewenste programmanummer.
- Druk op de  toets om het gewicht aan te kunnen passen. Draai de instelknop  naar links of rechts om het juiste gewicht in te stellen.
- Druk op de  toets om de combi magnetron te starten.









Programma	Type	Soort voedsel
P01 **	Groenten	Verse groenten
P02 **	Bijgerechten	Aardappelen - gekookt (geschild)
P03 *	Bijgerechten	Gebakken aardappelen <i>Draai of schud de aardappelen om wanneer u een geluidssignaal hoort. De combi magnetron schakelt automatisch door naar de volgende fase.</i>
P04	Kip/vis	Stukken kip/vis <i>Draai de stukken kip/vis om wanneer u een geluidssignaal hoort. De combi magnetron schakelt automatisch door naar de volgende fase.</i>
P05 *	Bakken	Cake
P06 *	Bakken	Appeltaart
P07 *	Bakken	Quiche
P08 **	Opwarmen	Dranken/soep
P09 **	Opwarmen	Een bord eten
P10 **	Opwarmen	Saus/stamppot/ovenschotel
P11 *	Kant en klaar	Diepvriespizza
P12 *	Kant en klaar	Bevroren ovenfrites <i>Schep de ovenfrites om wanneer u een geluidssignaal hoort. De combi magnetron schakelt automatisch door naar de volgende fase.</i>
P13 *	Kant en klaar	Bevroren lasagne

LET OP!

- Bij het gebruik van deze programma's wordt de combi magnetron voorverwarmd. Tijdens het voorverwarmen, wordt de bereidingstijd gepauzeerd en in het display staat . Na het voorverwarmen, klinkt er een geluidssignaal en knippert . Plaats het gerecht.
- ** Deze programma's gebruiken alleen de magnetron functie.

ontdooien

Er zijn twee ontdooi programma's. U hoeft enkel het programma te selecteren, het gewicht te kiezen en de tijd is automatisch geprogrammeerd.

- Druk op de toets  om de combi magnetron aan te zetten.
- Draai de functieknop  naar rechts tot in het display het ontdooi symbool  verschijnt.
- Draai de instelknop  om het gewenste ontdooiprogramma, **d01** of **d02**, te selecteren.
- Druk op de  /  toets om het gewicht aan te kunnen passen. Draai de instelknop  naar links of rechts om het juiste gewicht in te stellen.
- Druk op de  toets om de combi magnetron te starten.

Programma	Soort voedsel	Te selecteren gewicht in kilogram
d01 (ontdooien) **	Vlees, gevogelte en vis	0.20 - 1.00
d02 (ontdooien) **	Brood, cake en fruit	0.10 - 0.50







** Deze programma's gebruiken alleen de magnetron functie. Gebruik bij dit programma altijd het draaiplateau met het lage ronde rooster voor een optimale warmteverdeling.

Aanwijzing: Wanneer u een geluidssignaal hoort, stopt de combi magnetron. Draai het te ontdooien gerecht om en druk opnieuw op de  toets om het ontdooi programma verder te laten gaan.







snel voorverwarmen bij gebruik van een ovenstand

Met de functie snel voorverwarmen bereikt de combi magnetron de ingestelde temperatuur heel snel.

De snel voorverwarm functie kan geactiveerd worden bij het selecteren van de volgende functies:

	hetelucht
	grill met ventilator
	magnetron + hetelucht
	magnetron + grill met ventilator
	pizzastand
	magnetron + pizzastand

Plaats het gerecht pas in de combi magnetron als het voorverwarmen klaar is.



- Stel de gewenste ovenstand en temperatuur in.
- Druk op de toets . Het symbool  licht op in het display.
- Druk op de  toets om het voorverwarmen te starten.
- Zodra de ingestelde temperatuur bereikt is, klinkt er een geluidssignaal en het symbool  knippert. Plaats het gerecht in de oven en druk nogmaals op .
- Het voorverwarmen kan gestopt worden door op de toets  of  te drukken.

Info: de voorverwarm functie functioneert alleen wanneer één van de hiervoor genoemde programma's is geselecteerd. Tijdens het voorverwarmen is de magnetron functie uitgeschakeld.

kinderslot

Het kinderslot voorkomt dat de combi magnetron onbedoeld gebruikt wordt. De combi magnetron reageert op geen enkele instelling. Om het kinderslot te kunnen activeren, mag de combi magnetron niet in gebruik zijn.

Kinderslot activeren:

Houd gedurende 3 seconden de beide toetsen  /  en  ingedrukt. Er klinkt een pieptoon en het symbool  geeft aan dat het kinderslot geactiveerd is.

Kinderslot de-activeren:

Houd gedurende 3 seconden de beide toetsen  /  en  ingedrukt. Er klinkt een pieptoon en het symbool  verdwijnt. Het kinderslot is gede-activeerd.

6 reiniging & onderhoud

Zet het apparaat uit als u deze wilt reinigen en laat het apparaat volledig afkoelen. Het apparaat mag niet gereinigd worden met een stoomreiniger of hogedruk reiniger.

Binnenzijde

Maak de binnenzijde van het apparaat na elk gebruik schoon. Gebruik een vochtige doek.

Voor een grondige reiniging kan warm water gebruikt worden waaraan wat afwasmiddel is toegevoegd of een beetje azijn. Spoel de resten van de schoonmaakmiddelen goed af. De binnenzijde goed drogen met een doek.

Accessoires

Reinig de losse accessoires zoals het draaiplateau en de roosters met warm water en afwasmiddel. Maak alles goed droog voordat het weer gebruikt wordt.

Buitenkant

Reinig de buitenkant van het apparaat met een vochtige doek of spons. Indien noodzakelijk kunt u de buitenkant van het apparaat met behulp van een mild afwasmiddel reinigen. Reinig ook de deur en het deurrubber goed.

Tips voor het schoonmaken

- Reinig de combi magnetron na elk gebruik zodat voedselresten niet kunnen inbakken.
- Vetspetters kunt u makkelijk verwijderen als het apparaat nog een beetje warm is. Gebruik warm water en een beetje afwasmiddel.
- Gebruik voor hardnekkig vuil speciale ovenreinigingsmiddelen. Om de resten van reinigingsmiddelen te verwijderen, goed spoelen met water.
- Gebruik nooit agressieve reinigingsmiddelen, zoals een ovenspray, schurende middelen en schuurspunten.

7 storingen & oplossingen

Storing	Oplossing
De combi magnetron start niet.	- Zit de stekker goed in het stopcontact? - Controleer de zekering in de meterkast. - Controleer de werking van het stopcontact met een ander apparaat.
De combi magnetron gaat niet aan, \rightarrow staat in het display.	Het kinderslot is geactiveerd. De-activeer deze om de combi magnetron weer te kunnen bedienen.
Op het display staat 0:00 .	De stroomtoevoer is onderbroken. Stel de klok opnieuw in.
De combi magnetron wordt niet warm.	Is de deur van de combi magnetron goed gesloten?
Het draaiplateau maakt geluid bij het gebruik van de magnetron functie.	Reinig de ring voor het draaiplateau en de bodem van de combi magnetron.
Het duurt langer dan normaal om het voedsel op te warmen.	Het ingestelde magnetronvermogen is te laag. Kies een hoger vermogen.
	De hoeveelheid voedsel is groter. De dubbele hoeveelheid voedsel = bijna de dubbele opwarmtijd.
	Het voedsel is kouder dan normaal. Roer of draai het voedsel een keer tijdens het opwarmen.
Een bepaalde instelling lukt niet.	Controleer in de handleiding of de instelling die u wilt wel mogelijk is. Wellicht zit er een beperking op het magnetronvermogen bij een bepaalde instelling.
E1 verschijnt in het display	Neem contact op met de klantenservice van Inventum.
E4 verschijnt in het display	Neem contact op met de klantenservice van Inventum.
E11 verschijnt in het display	Er zit vocht in het bedieningspaneel. Laat dit drogen voordat u het apparaat verder gebruikt.
E17 verschijnt in het display	Neem contact op met de klantenservice van Inventum.

8 installatievoorschrift

- De veiligheid tijdens het gebruik is alleen gegarandeerd als de montage technisch correct en in overeenstemming met dit installatievoorschrift is uitgevoerd. De installateur is aansprakelijk voor schade veroorzaakt door een foutieve montage.
- De elektrische aansluiting mag alleen worden uitgevoerd door een bevoegde electriciën. Deze is op de hoogte van de landelijke en regionale veiligheidsvoorschriften waaraan de aansluiting moet voldoen.
- De combi magnetron behoort tot beschermingsklasse I en mag alleen worden gebruikt in combinatie met een geaarde aansluiting. De fabrikant is niet aansprakelijk voor de ongeschikte werking en de mogelijke schade veroorzaakt door ongeschikte elektrische installaties.
- De combi magnetron moet worden aangesloten op een vaste installatie waarin middelen voor uitschakeling zijn ingebouwd, in overeenstemming met de voorschriften van de installatie.
- Zorg ervoor dat de voedingskabel niet bekneld raakt tijdens de installatie of langs scherpe randen loopt. Hij moet zo geplaatst worden dat er geen hete delen van de combi magnetron geraakt worden.
- Het aansluitpunt, de wandcontactdoos en/of de stekker moeten altijd toegankelijk zijn.
- Het keukenmeubel waarin de combi magnetron wordt gemonteerd, moet hittebestendig zijn (> 90°C).
- Controleer of het keukenmeubel waarin de combi magnetron wordt gemonteerd goed vaststaat. Bijvoorbeeld door deze vast te schroeven aan de eraast staande elementen.
- Door verkeerde installatie, aansluiting of montage vervalt de garantie.
- **Attentie:** elke wijziging in het apparaat, inclusief het monteren en het vervangen van de voedingskabel, moet worden uitgevoerd door een erkende installateur.

INBOUWMATEN

In onderstaande afbeeldingen zijn de afmetingen van de uitsparingen aangegeven in mm.

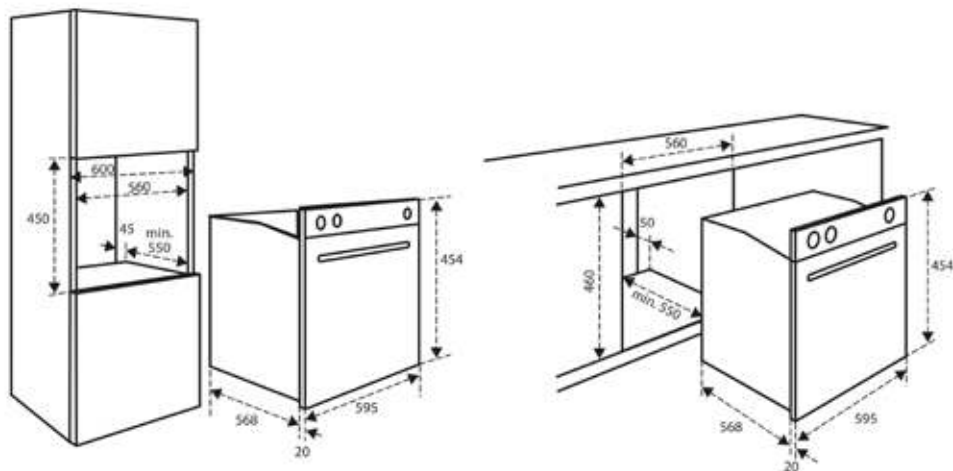

ELEKTRISCHE AANSLUITING

De netspanning moet overeenstemmen met de spanning weergegeven op het typeplaatje in het apparaat. De groep in de meterkast moeten gezekeerd zijn met minimaal 16 Ampère elk. De aansluitkabel moet een adersnede hebben van minimaal 2,5 mm² en een lengte van 1,5 m. Als de kabel te kort is, kunt u het apparaat niet alvast aansluiten en tegen de wand plaatsen voordat u de stekker in het stopcontact wilt steken.

HET INBOUWEN VAN DE COMBI MAGNETRON

- Controleer of het keukenmeubel en de uitsparing voldoen aan de gestelde eisen ten aanzien van afmetingen.
- Schuif de combi magnetron in het keukenmeubel. Controleer of de behuizing niet in aanraking komt met de wanden van het keukenmeubel. Zorg dat er minimaal 2 mm ruimte is tussen de behuizing en de wanden van het keukenmeubel. Let erop dat de combi magnetron gecentreerd tussen de wanden van het keukenmeubel geplaatst is. Let op: zorg dat de aansluitkabel niet bekneld raakt en niet bovenop het apparaat ligt.
- Open de deur van het apparaat.
- Met de bijgeleverde schroeven het apparaat vastmaken aan de zijwanden van het keukenmeubel.
- De opening tussen de kast en de bovenzijde van de combi magnetron mag niet dicht gemaakt worden. Dit is een ventilatieopening.
- Sluit de deur van het apparaat en steek de stekker in het stopcontact.
- De combi magnetron is nu gebruiksklaar.

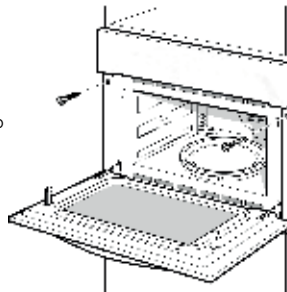

technische gegevens

Aansluiting voltage	230 V -50Hz
Aansluitwaarde	3350W
Magnetron vermogen	900W
Ampere	15A
Oven capaciteit	44 L
Diameter draaiplateau	Ø 360 mm
Externe afmetingen zonder handgreep	595 x 568 x 454 mm (BxDxH)
Netto gewicht	Ongeveer 36 kg



1 safety instructions

- **Carefully and fully read the instruction manual prior to using the appliance and carefully store the manual for future reference.**
- Only use this appliance for the purposes described in the instruction manual. Do not use aggressive cleaning agents in this appliance. The appliance is only suitable for the preparation of food. The appliance is not suitable for industrial or laboratory use.
- Do not try to use the appliance with the door open. This could result in hazardous exposure to micro energy.
- Do not place any object between the door of the appliance. Make sure the door and sealing always remain clean.
- When the door or sealing is damaged, the microwave may no longer be used until it is repaired by an expert.
- **Caution:** Liquids and other foods may not be heated in closed tin cans, as they can explode due to the pressure.
- Repairs to electrical appliances should only be performed by skilled persons. It is dangerous to perform a repair whereby the base unit of the appliance must be opened. The base unit provides protection against exposure to micro energy.
- Keep the appliance out of reach of children. Children do not see the dangers when handling electrical appliances. Therefore, never allow children to work with electrical appliances without supervision. Keep the appliance and cord out of reach of children younger than 8 years of age.
- The appliance can be used by children of 8 years and older and persons with a limited physical, sensory or mental capacity or lack of experience or knowledge, provided they use the appliance under supervision or have been instructed about its safe use and understand the hazards involved.
- Children are not allowed to play with the appliance.
- The appliance may not be cleaned or maintained by children, unless this is done under supervision.
- Only use materials that are suitable for use in the oven/microwave.
- Regularly clean the appliance and remove food residues.

- Keep an eye on the appliance when heating food in a plastic or paper container using the microwave mode. It could combust spontaneously.
- In case of smoke, switch off the appliance and remove the plug from the socket. Keep the door closed to smother the flames.
- Do not overcook food.
- Do not use the inside of the appliance as storage space. Do not store any biscuits, bread, etc. in the appliance.
- Remove metal closing strips and metal grips of paper or plastic containers/bags before placing them in the appliance.
- Always install the appliance in accordance with the instructions.
- Eggs in their shells and hard-boiled eggs should not be heated using the microwave mode, as they could explode. Even after the appliance has been switched off.
- Never clean the appliance with a high pressure cleaner or steam cleaner.
- Do not place accessories of the appliance on the opened door.
- Never cover the oven bottom with aluminium foil. Aluminium foil stops the heat and may therefore lead to poor baking results. Moreover, the enamel of the oven bottom could get damaged.
- The oven has a fan that cools the oven mantle. When the oven is switched off, this fan could continue to run for some time.
- The contents of baby bottles and jars of baby food should be stirred or shaken prior to consumption. Check the temperature to prevent burns.
- **Caution:** Heating liquids could result in explosive boiling over of the liquid. Also after the appliance has been switched off. Be careful when removing the cup or container from the appliance. Therefore, always place a plastic or ceramic spoon in the cup when heating.
- This appliance may only be fitted by a certified installer.
- Defective parts may only be replaced by original parts. Only for those parts will the manufacturer be able to guarantee that they meet the safety requirements.
- Damage as a result of incorrect connection, incorrect fitting or incorrect use does not fall under the warranty.
- If the connecting cable is damaged, it may only be replaced by the manufacturer, its service organisation or similarly qualified persons, in order to prevent hazardous situations.
- The electrical connection must meet national and local regulations.

- The socket and plug must always be within reach.
- The appliance may not be connected to the mains supply via a power strip or extension cord. If this is not observed, the safety of the appliance cannot be guaranteed.
- The appliance must always be earthed.
- Do not use the appliance if the plug, cord or appliance are damaged, or if the appliance no longer functions properly or if it is damaged in any other way. If this is the case, consult the shop or our technical service. Never replace the plug or cord yourself.
- Only use and store the appliance indoors.
- Do not use the appliance near water, a damp basement/garage or near a swimming pool.
- ⚠ Avoid contact with hot surfaces when the appliance is switched on. **The inside becomes hot!**
- Never cover the ventilation holes.
- Never bend the power cord sharply or allow it to run across hot parts.
- Not keeping the appliance clean could lead to wear and tear which, in its turn, will have an effect on the life span and could result in dangerous situations.
- The appliance cannot be used with a timer or separate remote control.
- Only connect the appliance to alternate current, to an earthed wall socket, with a mains voltage that corresponds with the information provided on the information plate of the appliance.
- Do not leave the appliance unsupervised if the appliance is operational.
- Do not pull the cord and/or appliance to remove the plug from the wall socket. Never touch the appliance with wet or moist hands.
- If you decide not to use the appliance any more due to a defect, we recommend cutting off the cord after removing the plug from the wall socket. Take the appliance to the waste processing department concerned of your municipality.
- If the appliance does not function after it has been switched on, it is possible that the fuse or earth leakage circuit breaker has been activated in the electrical distribution box. The group can be overloaded or an earth leakage current may have occurred.
- Never submerge the appliance, cord or plug in water.
- This appliance is only suitable for household use. If the appliance is not used as intended, no compensation can be claimed in case of defects or accidents and the warranty will be invalidated.

- Be careful with the following materials and make sure that they may be used in the appliance when using the microwave mode:

- aluminium foil	yes*
- paper	yes**
- cling film	yes
- aluminium container	no
- microwave crockery	yes
- heat resistant plastic	yes
- unglazed pottery	no
- metal cookware	no
- ovenproof glass and ceramics	yes
- normal glass	yes
- metal closing strip	no
- plate with metal decorative rim	no
- mercury thermometer	no
- closed jar	no***
- bottle with narrow neck	no
- oven bag	yes
-  Household appliances should not be added to regular household waste. Take the appliance to a special centre  for separated waste collection of your municipality to have it recycled in a responsible manner and in accordance with government regulations.

* Use small pieces to prevent thinner sections of chicken, for example, from getting cooked too quickly.

** Use non-decorated kitchen paper to cover food and absorb fat.





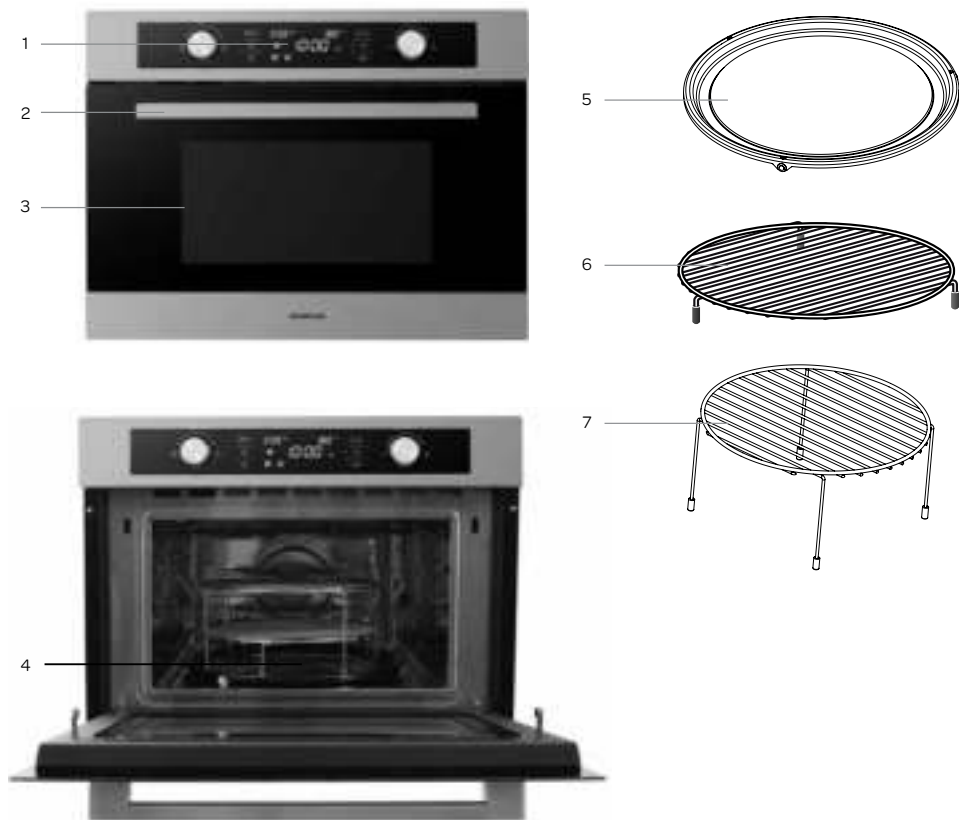

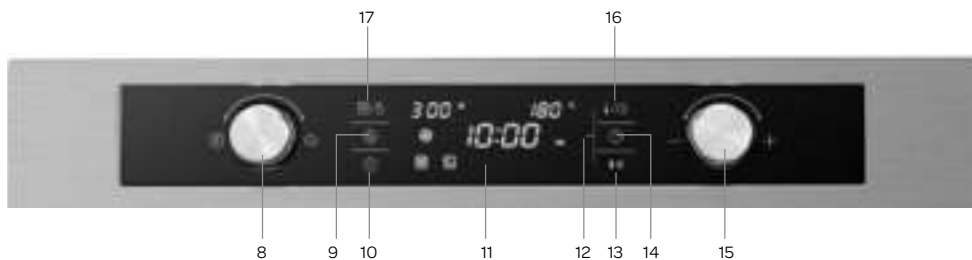

*** Remove the cover and make sure the jar is not heated too long. The glass may burst.

2 product description



1. Operating panel
2. Door handle
3. Door
4. Cam for rotating platform
5. Rotating platform (microwave/combination positions)
6. Low grille (microwave/combination positions)
7. High grille (microwave/combination positions)











- 8. Mode knob 
- 9. Preheating key 
- 10. On/off key 
- 11. Display
- 12. Child lock 
- 13. Start and pause key 
- 14. Clock key 
- 15. **[-/+]** knob 
- 16. Temperature and auto menu key 
- 17. Microwave power and weight key 

3 prior to first use

Before using the microwave oven for the first time, please proceed as follows: carefully unpack the microwave oven and remove all packaging material and any promotional stickers. Keep the packaging (plastic bags and cardboard) out of the reach of children. After unpacking the appliance, check it for external damage that may have occurred during transport. Check that the voltage corresponds with what is stated on the information plate. Prior to installing the appliance, observe the instructions in section 8.

Clean the appliance and all accessories with warm water and a mild cleaning agent. Properly rinse with water only and dry.





Heat the empty microwave oven approximately 60 minutes to 230°C using the hot air mode  to remove all remaining production residues, such as oil. In this way you prevent unpleasant odours from being generated when preparing food. Ensure sufficient ventilation of the room.

- Press the on/off key  to activate the microwave oven
- Use the position button to select the hot air mode . The  symbol lights up in the display when the hot air mode is selected. The standard setting of the temperature is 180°C.
- Press the  key to adjust or confirm the temperature.
- Turn the adjusting knob -  - to change the temperature to 230°C.
- Press the  key and turn the adjusting knob -  - to set the required time - 60 minutes.
- Press the  key to start the oven.

Allow the appliance to cool down after these 60 minutes and clean the interior once more with warm water and a mild cleaning agent. Properly rinse with water only and dry.

4 setting the clock

When you insert the plug in the socket, **00:00** starts to flash and a sound signal can be heard.

- Turn the adjusting knob -  - to the left or right to set the correct time (24 hour clock).
- Press the  key to confirm the time, once the correct time is set.
- To adjust the time, press the  key for approximately 3 seconds. The time flashes in the display.
- Turn the adjusting knob -  - to adjust the time.
- Press the  key to confirm the time, once the correct time is set.

5 general operation

START AND PAUSE

Press the ▶|| key to start the microwave oven. Briefly press the ▶|| key to pause the microwave oven and press the same key once more to proceed.

SWITCHING ON/OFF

Press the ① key to switch the microwave oven on and off or to cancel a mode and select another.

MODE KNOB

Turn the mode knob  to the right for the following successive modes:

- microwave mode
- oven positions
- combination positions
- automatic menus
- defrost positions





ADJUSTING KNOB

By turning the adjusting knob  to the left or right, you can adjust preparation time, temperature or wattage.

preparing food with the microwave mode

The microwave oven can be used for microwave alone or microwave in combination with an oven mode.





Always use heat resistant oven dishes made of pottery, glass or plastic. These materials allow the microwaves to pass properly. Do not use oven dishes made of metal or with metal decorations.

- Press the ① key to switch on the microwave oven.
- Turn the mode knob  to the right. The set power of 900 Watts appears in the display and the time flashes.
- Press the  key to be able to adjust the microwave power. Turn the adjusting knob  to the left or right to set the correct power.
- Press the  key and turn the adjusting knob  to the left or right to set the correct time.
- Press the ▶|| key to start the microwave oven.

Microwave power	Application
100 Watts	Softening butter or ice cream
300 Watts	Soup, mash pot or defrosting
450 Watts	Mash pot, fish
700 Watts	Rice, fish, chicken, minced meat
900 Watts	Heating, milk, boiling water, vegetables, heating drinks



















The steps for setting the time are as follows:

0-1 minute	: 5 seconds
1-5 minutes	: 10 seconds
5-10 minutes	: 30 seconds
10-30 minutes	: 1 minute
30-90 minutes	: 5 minutes

- **Attention:** If the preparation or heating process is interrupted by opening the door, press the ▶|| key once more to continue the process.
- Press the ▶|| key to pause the microwave oven. Press the ▶|| key once more to continue the process.
- It is always possible to adjust the preparation time. Press the  key and turn the adjusting knob  to adjust the time.
- It is always possible to adjust the power. Press the  key and turn the adjusting knob  to adjust the power.
- Press the ① key to switch off the microwave oven or cancel a mode or possibly select another.
- If the door is opened during preparation, it is possible that the fan remains active.
- At full power (900 Watts), the microwave mode can be set to maximum 30 minutes.

using the oven positions

The microwave oven can also be used as an oven only. How to select the required mode and temperature is explained below. The preparation time of the dish can also be set.























- Press the  key to switch on the microwave oven.
- Turn the mode knob  to the right until  appears in the display and, using the adjusting knob , select the required oven position.
 -  hot air
 -  grill with fan
 -  pizza position
 -  grill
- Press the  key to be able to adjust the temperature. Turn the adjusting knob  to the left or right to set the correct temperature.
- Press the  key to start the microwave oven. The oven starts to heat up.
- **Attention:** If the baking or heating process is interrupted by opening the door, press the  key once more to continue the process.
- Press the  key to pause the microwave oven. Press the  key once more to continue the process.
- It is always possible to adjust the preparation time. Press the  key and turn the adjusting knob  to adjust the time.
- It is always possible to adjust the temperature. Press the  key and turn the adjusting knob  to adjust the temperature.
- Press the  key to switch off the microwave oven or cancel a mode or possibly select another.
- If the door is opened during baking, it is possible that the fan remains active.

using the combination positions: microwave with oven

When using the microwave in combination with an oven mode, several modes are used at the same time. By using the microwave, a dish is ready sooner, and the dish is also nicely browned.







In the combination, it is possible to use any microwave power, with the exception of the highest position: 900 Watts.

Example:  microwave +  hot air at respectively 300W and 190°C for 17 minutes.

- Press the  key to switch on the microwave oven.
- Turn the mode knob  to the right until  appears in the display and use the adjusting knob  to select the required oven position .
- Press the  key to be able to adjust the temperature. Turn the adjusting knob  to the right to set the temperature to 190°C.
- Press the  key to be able to adjust the microwave power. Turn the adjusting knob  to the left or right to set the correct power.
- Press the  key and turn the adjusting knob  to the left or right to set the correct time, 17 minutes.
- Press the  key to start the microwave oven.
- **Attention:** If the preparation or heating process is interrupted by opening the door, press the  key once more to continue the process.
- Press the  key to pause the microwave oven. Press the  key once more to continue the process.
- It is always possible to adjust the preparation time. Press the  key and turn the adjusting knob  to adjust the time.
- It is always possible to adjust the power. Press the  key and turn the adjusting knob  to adjust the power.
- It is always possible to adjust the temperature. Press the  key and turn the adjusting knob  to adjust the temperature.
- Press the  key to switch off the microwave oven or cancel a mode or possibly select another.
- If the door is opened during preparation, it is possible that the fan remains active.



automatic preparation programmes

The microwave oven has 13 automatic preparation programmes. You only need to select the programme and set the weight. The power, time and temperature are already set.

- Press the  key to switch on the microwave oven.
- Turn the mode knob  to the right until the first programme number **P01** appears in the display.
- Press the  key to be able to adapt the programme and use the adjusting knob  to select the required programme number.
- Press the  key to be able to adjust the weight. Turn the adjusting knob  to the left or right to set the correct weight.
- Press the  key to start the microwave oven.

Programme	Type	Type of food
P01 **	Vegetables	Fresh vegetables
P02 **	Side dishes	Potatoes - cooked (peeled)
P03 *	Side dishes	Baked potatoes <i>Turn or shake the potatoes when you hear a sound signal. The microwave oven automatically goes on to the next phase.</i>
P04	Chicken/fish	Pieces of chicken/fish <i>Turn over the pieces of chicken/fish when you hear a sound signal. The microwave oven automatically goes on to the next phase.</i>
P05 *	Baking	Cake
P06 *	Baking	Apple pie
P07 *	Baking	Quiche
P08 **	Heating	Drinks/soup
P09 **	Heating	A plate of food
P10 **	Heating	Sauce/mash pot/oven dish
P11 *	Ready-made	Frozen pizza
P12 *	Ready-made	Frozen oven fries <i>Stir the oven fries when you hear a sound signal. The microwave oven automatically goes on to the next phase.</i>
P13 *	Ready-made	Frozen lasagne









CAUTION!

- When using these programmes, the microwave oven is preheated. During preheating, the preparation time is paused and in the display it says . After preheating, a sound signal can be heard and  flashes. Place the dish.

** These programmes only use the microwave mode.

defrosting

There are two defrosting programmes. You only need to select the programme, choose the weight and the time is programmed automatically.

- Press the  key to switch on the microwave oven.
- Turn the mode knob  to the right until the defrosting symbol  appears in the display.
- Turn the adjusting knob  to select the required defrosting programme, **d01** or **d02**.
- Press the  /  key to be able to adjust the weight. Turn the adjusting knob  to the left or right to set the correct weight.
- Press the  key to start the microwave oven.

Programme	Type of food	Weight to be selected in kilogrammes
d01 (defrost) **	Meat, poultry and fish	0.20 - 1.00
d02 (defrost) **	Bread, cake and fruit	0.10 - 0.50







** These programmes only use the microwave mode. With this programme, always use the rotating platform with the low round grille for an optimum heat distribution.

Instruction: When you hear a sound signal, the microwave oven stops. Turn over the dish to be defrosted and press the  key once more to continue the defrosting programme.







quick preheating when using an oven position

With the quick preheat mode, the microwave oven reaches the set temperature very quickly.

The quick preheat mode can be activated when selecting the following modes:

	hot air
	grill with fan
	microwave + hot air
	microwave + grill with fan
	pizza position
	microwave + pizza position

Only place the dish in the microwave oven once preheating has been completed.





- Set the required oven position and temperature.
- Press the  key. The symbol  lights up in the display.
- Press the  key to start preheating.
- Once the set temperature has been reached, a sound signal can be heard and the symbol starts to  flash. Place the dish in the oven and press  once more.
- Preheating can be stopped by pressing the  or  key.

Info: the preheat mode only functions when one of the above-mentioned programmes has been selected. During preheating, the microwave mode is switched off.

child lock

The child lock prevents unintended use of the microwave oven. The microwave oven does not respond to any setting. To be able to activate the child lock, the microwave oven should not be in operation.

Activating the child lock:

Press down both the  /  and  key for 3 seconds. A beep sounds and the symbol  indicates that the child lock has been activated.

Deactivating the child lock:

Press down both the  /  and  key for 3 seconds. A beep sounds and the symbol  disappears. The child lock is deactivated.

6 cleaning and maintenance

Switch off the appliance if you want to clean it and allow it to cool down fully. The appliance should not be cleaned with a steam cleaner or high pressure cleaner.

Interior

Clean the interior of the appliance after each use. Use a damp cloth.

For thorough cleaning you can use warm water to which a little washing-up liquid or vinegar has been added. Thoroughly rinse off the cleaning agent residues. Thoroughly dry the interior with a cloth.

Accessories

Loose accessories such as the rotating platform and the grilles must be cleaned with warm water and washing-up liquid. Properly dry everything before using it again.

Exterior

Clean the exterior of the appliance with a damp cloth or sponge. If necessary, you can clean the exterior of the appliance by means of a mild detergent. Also properly clean the door and door rubber.

Tips for cleaning

- Clean the microwave oven after each use so that food residues are not ingrained.
- Splashes of fat can be easily removed while the appliance is still a little warm. Use warm water and a little washing-up liquid.
- Use special oven cleaners for stubborn dirt. To remove cleaning agent residues, rinse thoroughly with water.
- Never use aggressive cleaning agents, such as oven sprays, abrasive agents and scouring sponges.

7 breakdowns & solutions

Breakdown	Solution
The microwave oven does not start.	- Is the plug properly inserted in the socket? - Check the fuse in the meter cupboard. - Check the function of the socket by means of another appliance.
The microwave oven does not switch on,  is indicated in the display.	The child lock is activated. Deactivate it to be able to operate the microwave oven again.
The display shows 0:00 .	The power supply has been interrupted. Set the clock again.
The microwave oven does not get warm.	Is the door of the microwave oven properly closed?
The rotating platform makes noise when using the microwave mode.	Clean the ring for the rotating platform and the bottom of the microwave oven.
It takes longer than usual to heat the food.	The set microwave power is too low. Select a higher power.
	The amount of food is greater. Double the amount of food = almost double the heating time.
	The food is colder than usual. Stir or turn over the food once during heating.
Unable to achieve a particular setting.	Check in the manual whether the required setting is possible. Possibly there is a limit in relation to microwave power at a particular setting.
E1 appears in the display	Contact the Inventum customer service.
E4 appears in the display	Contact the Inventum customer service.
E11 appears in the display	There is moisture in the operating panel. Allow it to dry before you continue to use the appliance.
E17 appears in the display	Contact the Inventum customer service.

8 installation instruction

- Safety during use is only guaranteed if the assembly has taken place in a technically correct way and in accordance with these installation instructions. The installer is liable for damage caused by incorrect assembly.
- The electrical connection may be carried out only by a qualified electrician. This person should be aware of the national and regional safety instructions with which the connection has to comply.
- The microwave oven falls under protective class I and may only be used in combination with an earthed connection.
- The manufacturer is not liable for unsuitable operation and possible damage caused by unsuitable electric installations.
- The microwave oven must be connected to a permanent installation in which provisions for switching off are integrated, in accordance with the installation instructions.
- Make sure that the power supply cable does not get jammed during installation or is running along sharp edges. It must be placed in such a way that no contact is made with hot parts of the microwave oven.
- The connection point, socket and/or plug must always be accessible.
- The kitchen furniture in which the microwave oven is built, must be heat resistant ($> 90^{\circ}\text{C}$).
- Check that the kitchen furniture in which the microwave oven will be mounted is firmly attached. For example, by screwing it to the adjacent elements.
- In case of incorrect installation or connection, the warranty becomes invalid.
- **Attention:** any change to the appliance, including replacement of the power supply cable, must be performed by a certified installer.

OVERALL DIMENSIONS

The figures below show the dimensions of the recesses in mm.

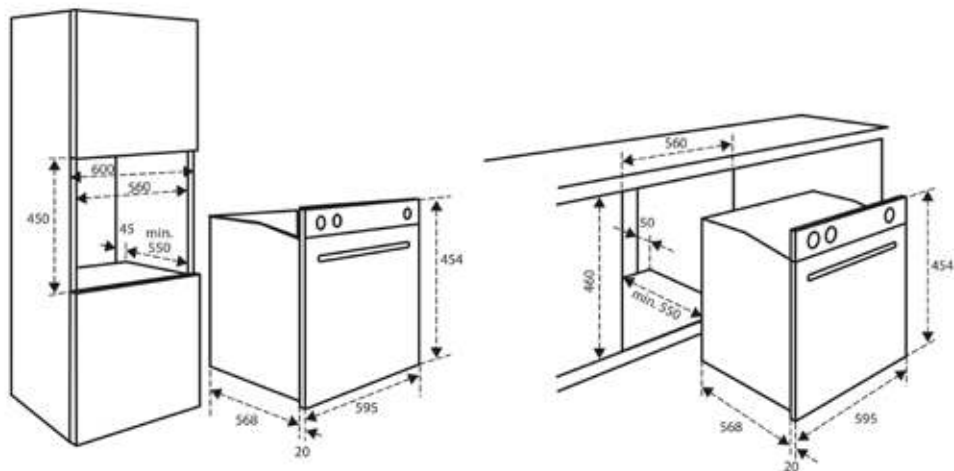

ELECTRICAL CONNECTION

The mains voltage must correspond with the voltage shown on the information plate in the appliance.

In the meter cupboard, the groups must each be protected with a 16 Ampere fuse at least. The connection cable must have a core cross section of at least 2.5 mm² and a length of 1.5 m. If the cable is too short, you cannot connect the appliance and place it against the wall before you want to insert the plug in the socket.

BUILDING IN THE MICROWAVE OVEN

- Check that the kitchen furniture and recess meet the set requirements in relation to dimensions.
- Slide the microwave oven in the kitchen furniture. Check that the base unit does not make contact with the walls of the kitchen furniture. Make sure there is a space of at least 2 mm between the base unit and the walls of the kitchen furniture. Make sure the microwave oven is in a central position between the walls of the kitchen furniture. **Caution:** make sure that the connection cable does not get jammed and does not lie on top of the appliance.
- Open the door of the appliance.
- Use the provided screws to fasten the appliance to the side walls of the kitchen furniture.
- The opening between the cabinet and the top of the microwave oven should not be closed. This opening is needed for ventilation.
- Close the door of the appliance and insert the plug in the socket.
- The microwave oven is now ready to be used.

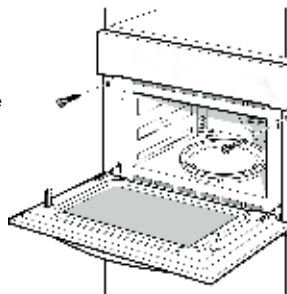

technical data

Connection voltage	230 V -50Hz
Connected load	3350W
Microwave power	900W
Ampere	15A
Oven capacity	44 L
Diameter rotating platform	Ø 360 mm
External dimensions without handle	595 x 568 x 454 mm (WxDxH)
Nett weight	Approximately 36 kg

1 Sicherheitshinweise



- **Lesen Sie die Gebrauchsanleitung vor der ersten Verwendung des Geräts vollständig und aufmerksam durch und bewahren Sie diese sorgfältig auf, damit Sie sie auch später noch zurate ziehen können.**
- Verwenden Sie das Gerät ausschließlich für die in der Gebrauchsanleitung beschriebenen Zwecke. Verwenden Sie zur Reinigung dieses Geräts keine aggressiven Reinigungsmittel. Das Gerät ist nur für die Zubereitung von Lebensmitteln bestimmt. Das Gerät ist nicht für den industriellen Gebrauch oder den Einsatz im Labor geeignet.
- Versuchen Sie nicht, das Gerät bei geöffneter Tür zu verwenden. Dies kann dazu führen, dass Sie sich schädlicher Mikrowellenstrahlung aussetzen.
- Klemmen Sie keinen Gegenstand in die Tür des Geräts. Sorgen Sie dafür, dass die Tür und die Dichtung immer sauber bleiben.
- Wenn die Tür oder die Dichtung beschädigt ist, darf die Mikrowelle nicht mehr verwendet werden, bis sie von einem Fachmann repariert wurde.
- **Achtung:** Flüssigkeiten und andere Speisen dürfen nicht in geschlossenen Konservendosen erwärmt werden, diese können andernfalls durch den Druck explodieren.
- Reparaturen an elektrischen Geräten dürfen nur von Fachleuten durchgeführt werden. Es ist gefährlich, eine Reparatur auszuführen, bei der das Gehäuse des Geräts geöffnet werden muss. Das Gehäuse schützt vor Mikrowellenstrahlung.
- Sorgen Sie dafür, dass das Gerät für Kinder unzugänglich ist. Kinder verstehen die Gefahren nicht, die beim Umgang mit elektrischen Geräten entstehen können. Lassen Sie Kinder deshalb nie ohne Aufsicht mit elektrischen Geräten hantieren. Sorgen Sie dafür, dass das Gerät und das Kabel für Kinder unter 8 Jahren unzugänglich sind.

- Das Gerät darf nur dann von Kindern ab 8 Jahren und von Personen mit eingeschränkter körperlicher, sensorischer oder mentaler Leistungsfähigkeit oder einem Mangel an Erfahrung oder Wissen verwendet werden, wenn das Gerät von ihnen unter Aufsicht verwendet wird oder sie über den sicheren Gebrauch des Gerätes instruiert wurden und die sich aus dem Gebrauch ergebenden Gefahren verstehen.
- Kinder dürfen nicht mit dem Gerät spielen.
- Das Gerät darf von Kindern nicht gereinigt oder gewartet werden, es sei denn, dies geschieht unter Aufsicht.
- Verwenden Sie nur Materialien, die für Öfen/Mikrowellen geeignet sind.
- Das Gerät muss regelmäßig gereinigt und Speisereste müssen entfernt werden.
- Beaufsichtigen Sie das Gerät, wenn Sie Lebensmittel mit der Mikrowellenfunktion in einem Kunststoff- oder Papierbehälter aufwärmen. Es kann zu Spontanentzündungen kommen.
- Schalten Sie das Gerät bei Rauchentwicklung aus und entfernen Sie den Stecker aus der Steckdose. Halten Sie die Tür geschlossen, um die Flammen zu ersticken.
- Lassen Sie Lebensmittel nicht zu gar werden.
- Verwenden Sie das Gerät nicht als Aufbewahrungsschrank. Bewahren Sie darin keine Kekse, Brot usw. auf.
- Entfernen Sie die Metallverschlussstreifen und Metallhandgriffe von Papier- und Kunststoffbehältern/-tüten, bevor Sie diese in das Gerät legen.
- Stellen Sie das Gerät entsprechend den Anweisungen auf.
- Rohe Eier und hartgekochte Eier dürfen mit der Mikrowellenfunktion nicht erhitzt werden, da sie explodieren können. Selbst dann, wenn das Gerät bereits ausgeschaltet ist.
- Verwenden Sie zur Reinigung des Geräts keinen Hochdruck- oder Dampfreiniger.
- Stellen Sie Gerätezubehör nicht auf die geöffnete Tür.
- Der Ofenboden darf niemals mit Aluminiumfolie abgedeckt werden. Aluminiumfolie reflektiert Wärme und dies führt zu schlechten Backergebnissen. Außerdem kann die Emaille-Beschichtung des Backofenbodens beschädigt werden.
- Der Ofen hat einen Ventilator, die die Ofenummantelung kühlt. Nachdem der Backofen ausgeschaltet wurde, kann der Ventilator noch eine Zeit lang weiterlaufen.

- Der Inhalt von Babyflaschen und Babynahrungsgläsern muss vor dem Verzehr verrührt oder geschüttelt werden. Prüfen Sie die Temperatur, um Brandverletzungen zu vermeiden.
- **Achtung:** Das Erwärmen von Flüssigkeiten kann zu explosionsartigem Überkochen der Flüssigkeit führen. Auch dann, wenn das Gerät bereits ausgeschaltet ist. Seien Sie aufmerksam und vorsichtig, wenn Sie die Tasse oder die Schale aus der Kombi-Mikrowelle nehmen. Stellen Sie daher beim Erwärmen immer einen Kunststoff- oder Keramiklöffel in die Tasse.
- Dieses Gerät darf nur von einem anerkannten Installateur angeschlossen werden.
- Defekte Teile dürfen nur durch Originalteile ersetzt werden. Nur bei Originalteilen kann der Hersteller garantieren, dass sie die Sicherheitsanforderungen erfüllen.
- Für Schäden, die durch falsches Anschließen, falsches Einbauen oder eine unsachgemäße Verwendung entstehen, besteht kein Garantieanspruch.
- Um gefährliche Situationen zu vermeiden, darf das Anschlusskabel, wenn es beschädigt ist, nur vom Hersteller, seiner Serviceorganisation oder gleichwertig qualifizierten Personen ausgetauscht werden.
- Der Stromanschluss muss den nationalen und lokalen Vorschriften entsprechen.
- Die Wandsteckdose und der Stecker müssen immer zugänglich sein.
- Das Gerät darf nicht über eine Mehrfachsteckdose oder ein Verlängerungskabel an das Stromnetz angeschlossen werden. Eine sichere Verwendung des Gerätes kann sonst nicht gewährleistet werden.
- Das Gerät muss immer geerdet sein.
- Verwenden Sie das Gerät nicht, wenn der Stecker, das Kabel oder das Gerät beschädigt ist oder wenn das Gerät nicht mehr ordnungsgemäß funktioniert oder wenn es heruntergefallen ist oder auf andere Weise beschädigt wurde. Wenden Sie sich dann an Ihren Händler oder unseren technischen Dienst. Ersetzen Sie den Stecker oder das Kabel auf keinen Fall selbst.
- Verwenden Sie das Gerät nur in Innenräumen und bewahren sie es nur dort auf.
- Verwenden Sie das Gerät nicht in der Nähe von Wasser, einem feuchten Keller oder einer feuchten Garage oder in der Nähe eines Schwimmbades.

-  Vermeiden Sie die Berührung der warmen Flächen, wenn das Gerät eingeschaltet ist. **Die Innenseite wird heiß!**
- Decken Sie nie die Belüftungsöffnungen ab.
- Knicken Sie das Netzkabel nie stark ein und lassen Sie es nie über heiße Teile laufen.
- Wenn das Gerät nicht sauber gehalten wird, kann dies zu Verschleiß führen, was sich wiederum auf die Lebensdauer auswirkt und zu gefährlichen Situationen führen kann.
- Das Gerät darf nicht mit einer Zeitschaltuhr oder einer separaten Fernbedienung betrieben werden.
- Schließen Sie das Gerät nur an Wechselstrom an einer Schuko-Wandsteckdose mit einer Netzspannung an, die der auf dem Typenschild des Geräts angegebenen Spannung entspricht.
- Lassen Sie das Gerät nicht unbeaufsichtigt stehen, wenn es eingeschaltet ist.
- Ziehen Sie nie am Kabel oder am Gerät, um den Stecker aus der Steckdose zu ziehen. Fassen Sie das Gerät nie mit nassen oder feuchten Händen an.
- Wenn Sie beschließen, das Gerät wegen eines Defekts nicht mehr zu verwenden, empfehlen wir Ihnen, das Kabel zu durchtrennen, nachdem Sie den Stecker aus der Steckdose gezogen haben. Bringen Sie das Gerät zur entsprechenden Abfallverwertungsstelle Ihrer Gemeinde.
- Wenn das Gerät nach dem Einschalten nicht funktioniert, kann die Sicherung oder der Fehlerstromschutzschalter im Sicherungskasten ausgelöst worden sein. Die Gruppe kann überlastet sein oder es kann ein Fehlerstrom aufgetreten sein.
- Tauchen Sie das Gerät, das Kabel oder den Stecker niemals in Wasser ein.
- Dieses Gerät ist ausschließlich für die Verwendung in Haushalten geeignet. Bei unsachgemäßer Verwendung des Geräts besteht bei eventuellen Defekten kein Anspruch auf Schadensersatz und das Recht auf Garantie verfällt.
- Achten Sie bei folgenden Materialien darauf, ob diese im Gerät mit der Mikrowellenfunktion verwendet werden dürfen:

- Aluminiumfolie	ja*
- Papier	ja**
- Frischhaltefolie	ja
- Aluminiumbehälter	nein
- Mikrowellengeschirr	ja
- Hitzebeständiger Kunststoff	ja

- | | |
|--|---------|
| - Unglasierte Töpferware | nein |
| - Kochgeschirr aus Metall | nein |
| - Feuerfeste/s Glas und Keramik | ja |
| - Normales Glas | ja |
| - Verschlussstreifen aus Metall | nein |
| - Teller mit einer Zierrand aus Metall | nein |
| - Quecksilberthermometer | nein |
| - Geschlossener Topf | nein*** |
| - Flasche mit engem Hals | nein |
| - Bratschlauch | ja |
-  Haushaltsgeräte dürfen nicht über den Restmüll entsorgt werden. Bringen Sie das Gerät in die  Recyclingsammelstelle Ihrer Gemeinde, wo es auf eine verantwortliche Weise und gemäß den behördlichen Bestimmungen recycelt werden kann.

* Verwenden Sie kleine Stücke, damit dünnere Teile beispielsweise vom Huhn nicht zu schnell gar werden.

** Verwenden Sie unbedrucktes Küchenpapier zum Abdecken von Lebensmitteln und um Fett aufzusaugen.









*** Nehmen Sie den Deckel ab und achten Sie darauf, dass der Topf nicht zu lange erhitzt wird. Das Glas kann bersten.

2 Produktbeschreibung



1. Bedienfeld
2. Türgriff
3. Tür
4. Drehlagerkreuz für Drehteller
5. Drehteller (Mikrowelle/Kombinationsmodus)
6. Unteres Rost (Mikrowelle/Kombinationsmodus)
7. Oberes Rost (Mikrowelle/Kombinationsmodus)



- 8. Funktionstaste 
- 9. Vorheiztaste 
- 10. Ein-/Aus-Taste 
- 11. Anzeige
- 12. Kindersicherung 
- 13. Einschalt- und Pause-Taste 
- 14. Uhrtaste 
- 15. **[-/+]-Taste** 
- 16. Temperatur- und Auto-Menü-Taste 
- 17. Mikrowellenleistungs- und Gewichtstaste 

3 Vor dem ersten Gebrauch









Bevor Sie das Gerät zum ersten Mal benutzen, müssen Sie Folgendes tun: Packen Sie die Kombi-Mikrowelle vorsichtig aus und entfernen Sie das gesamte Verpackungsmaterial und eventuelle Werbeaufkleber. Bewahren Sie die Verpackung (Plastikhüllen und Pappe) für Kinder unzugänglich auf. Kontrollieren Sie das Gerät nach dem Auspacken

gründlich auf äußerliche Schäden, die eventuell durch den Transport entstanden sein können. Kontrollieren Sie, ob die Netzspannung mit den Angaben auf dem Typenschild übereinstimmt. Folgen Sie bei der Installation des Geräts den Anweisungen in Kapitel 8.

Reinigen Sie das Gerät und das Zubehör mit warmem Wasser und mit einem milden Reinigungsmittel. Spülen Sie alles mit klarem Wasser nach und trocknen Sie alles ab.

Erhitzen Sie die leere Kombi-Mikrowelle etwa 60 Minuten lang mit der Heißluftfunktion auf 230° C  um alle Produktionsrückstände wie Öl zu entfernen. Sie vermeiden damit, dass bei der Zubereitung von Speisen unangenehme Gerüche entstehen. Achten Sie auf eine gute Lüftung im Raum.





Drücken Sie auf die Ein/Aus-Taste , um die Kombi-Mikrowelle einzuschalten

- Wählen Sie mit dem Schalter die Heißluftfunktion  aus. Wenn die Heißluftfunktion gewählt wurde, leuchtet das Symbol  im Display auf. Die eingestellte Standardtemperatur beträgt 180°C.
- Drücken Sie auf die Taste / , um die Temperatur einzustellen und zu bestätigen.
- Drehen Sie den Schalter , um die Temperatur auf 230° C einzustellen.
- Drücken Sie auf die Taste  und drehen Sie den Einstellknopf, , um die gewünschte Zeit - 60 Minuten - einzustellen.
- Drücken Sie auf die Taste , um den Ofen einzuschalten.

Lassen Sie das Gerät nach 60 Minuten abkühlen und reinigen Sie die Innenseite nochmals mit warmem Wasser und mit einem milden Reinigungsmittel. Spülen Sie alles mit klarem Wasser nach und trocknen Sie alles ab.

4 Uhr einstellen

Wenn Sie den Stecker des Geräts in die Steckdose gesteckt haben, blinkt im Display **00:00** und es wird ein akustisches Signal abgegeben.

- Drehen Sie den Einstellknopf  nach links oder rechts, um die richtige Zeit einzustellen (24-Stunden-Anzeige).
- Drücken Sie auf die Taste , um die Zeiteinstellung zu bestätigen, nachdem Sie die korrekte Zeit eingestellt haben.
- Um die Zeiteinstellung zu ändern, drücken Sie etwa 3 Sekunden lang auf die Taste . Die Zeitanzeige im Display blinkt.
- Drehen Sie den Einstellknopf , um die Zeitangabe zu ändern.
- Drücken Sie auf die Taste , um die Zeiteinstellung zu bestätigen, nachdem Sie die korrekte Zeit eingestellt haben.

5 Allgemeine Bedienung

STARTEN UND PAUSIEREN

Drücken Sie auf die Taste ►II, um die Kombi-Mikrowelle einzuschalten. Drücken Sie kurz auf die Taste ►II, um die Kombi-Mikrowelle anzuhalten, und drücken Sie dann erneut die gleiche Taste, um fortzufahren.

EIN- UND AUSSCHALTEN

Drücken Sie auf die Taste ①, um die Kombi-Mikrowelle ein- und auszuschalten oder um eine Funktion abzubrechen und eine andere zu wählen.

FUNKTIONSTASTE

Drehen Sie die Funktionstaste  nach rechts, um nacheinander folgende Funktionen zu sehen:







- Mikrowellenfunktion
- Ofenmoduswahl
- Kombinationseinstellungen
- Automatische Menüs
- Auftaumodus

EINSTELLUNGSTASTE

Durch Drehen des Einstellknopfes  nach links oder rechts können Sie die Zubereitungszeit, Temperatur oder Wattleistung einstellen.

Kochen mit der Mikrowellenfunktion





Die Kombi-Mikrowelle kann einfach als Mikrowelle oder in Kombination mit einer Ofenfunktion verwendet werden. Verwenden Sie immer hitzebeständige Ofenformen aus Ton, Glas oder Kunststoff. Diese Materialien lassen die Mikrowellen gut durch. Verwenden Sie keine Schalen aus Metall oder mit Metalldekor.

- Drücken Sie auf die Taste ①, um die Kombi-Mikrowelle einzuschalten.
- Drehen Sie die Funktionstaste  nach rechts. Die eingestellte Leistung von **900W** wird im Display angezeigt und blinkt.
- Drücken Sie auf die Taste / , um die Leistung der Mikrowelle zu ändern. Drehen Sie den Einstellknopf  nach links oder rechts, um die richtige Leistung einzustellen.
- Drücken Sie auf die Taste  und drehen Sie den Einstellknopf  nach links nach rechts, um die richtige Zeit einzustellen.
- Drücken Sie auf die Taste ►II, um die Kombi-Mikrowelle zu starten.

Mikrowellenleistung	Verwendung
100 Watt	Aufweichen von Butter oder Eis
300 Watt	Suppe, Eintopf oder Auftauen
450 Watt	Eintopf, Fisch
700 Watt	Reis, Fisch, Huhn, Hackfleisch
900 Watt	Aufwärmen, Milch, Wasser kochen, Gemüse, Getränke erhitzen





















Das Einstellen der Zeit erfolgt in den folgenden Stufen:

- 0-1 Minute : jeweils 5 Sekunden
- 1-5 Minuten : jeweils 10 Sekunden
- 5-10 Minuten : jeweils 30 Sekunden
- 10-30 Minuten : jeweils 1 Minute
- 30-90 Minuten : jeweils 5 Minuten

- **Achtung:** Wenn der Koch- oder Aufwärmvorgang durch Öffnen der Tür unterbrochen wurde, müssen Sie erneut auf die Taste ►II drücken, um den Prozess wieder zu starten.
- Drücken Sie auf die Taste ►II, um die Kombi-Mikrowelle einzuschalten. Drücken Sie erneut auf die Taste ►II, um den Prozess weiterlaufen zu lassen
- Die Zubereitungszeit kann jederzeit angepasst werden. Drücken Sie die Taste  und drehen Sie den Einstellknopf , um die Zeiteinstellung zu ändern.
- Die Leistung kann jederzeit angepasst werden. Drücken Sie auf die Taste / , um die Leistung zu ändern.
- Drücken Sie auf die Taste ① um die Kombi-Mikrowelle auszuschalten oder um eine Funktion abzubrechen und eine andere Funktion auszuwählen.
- Wenn die Tür während des Kochens geöffnet wird, kann es sein, dass der Ventilator aktiv bleibt.
- Bei voller Leistung (900 Watt) kann die Mikrowellenfunktion auf maximal 30 Minuten eingestellt werden.

Verwendung der Ofenmoduswahl



























Die Kombi-Mikrowelle kann auch nur als Ofen verwendet werden. Im Folgenden wird erläutert, wie Sie die gewünschte Funktion und die Temperatur einstellen können. Die Zubereitungszeit des Gerichts kann ebenfalls eingestellt werden.

- Drücken Sie auf die Taste , um die Kombi-Mikrowelle einzuschalten.
- Drehen Sie den Einstellknopf  nach rechts, bis im Display  erscheint und wählen Sie mit dem Einstellknopf  den gewünschten Ofenmodus aus.
 -  Heißluft
 -  Grill mit Umluft
 -  Pizzamodus
 -  Grill
- Drücken Sie auf die Taste / , um die Temperatur einzustellen. Drehen Sie den Einstellknopf  nach links oder rechts, um die richtige Temperatur einzustellen.
- Drücken Sie auf die Taste , um die Kombi-Mikrowelle zu starten. Der Ofen wird aufgeheizt.
- **Achtung:** Wenn der Back- oder Aufwärmvorgang durch Öffnen der Tür unterbrochen wurde, müssen Sie erneut auf die Taste  drücken, um den Prozess wieder zu starten.
- Drücken Sie auf die Taste , um die Kombi-Mikrowelle einzuschalten. Drücken Sie erneut auf die Taste , um den Prozess weiterlaufen zu lassen.
- Die Zubereitungszeit kann jederzeit angepasst werden. Drücken Sie auf die Taste  und drehen Sie den Einstellknopf , um die Zeiteinstellung zu ändern.
- Die Temperatur kann jederzeit angepasst werden. Drücken Sie auf die Taste /  und drehen Sie den Einstellknopf , um die Temperatur zu ändern.
- Drücken Sie auf die Taste  um die Kombi-Mikrowelle auszuschalten oder um eine Funktion abzubrechen und eine andere Funktion auszuwählen.
- Wenn die Tür während des Backens geöffnet wird, kann es sein, dass der Ventilator aktiv bleibt.

Verwendung der Kombinationsmoduswahl: Mikrowelle mit Ofen







Bei der Verwendung der Mikrowelle in Verbindung mit der Ofenfunktion werden mehrere Funktionen zugleich genutzt. Durch die Verwendung der Mikrowelle wird ein Gericht schneller fertig und es bekommt eine schöne Bräunung. Mit der Kombination kann jede Mikrowellenleistung verwendet werden, mit Ausnahme der höchsten: 900 Watt.

Beispiel:  Mikrowelle +  Heißluft + Unterhitze bei 300W und 190° C für 17 Minuten.

- Drücken Sie auf die Taste , um die Kombi-Mikrowelle einzuschalten.
- Drehen Sie die Funktionstaste  nach rechts, bis  im Display erscheint und wählen Sie der Einstellknopf  den gewünschten Ofenmodus aus .
- Drücken Sie auf die Taste / , um die Temperatur einzustellen. Drehen Sie den Einstellknopf  nach rechts, um die Temperatur auf 190° C einzustellen.
- Drücken Sie auf die Taste / , um die Leistung der Mikrowelle zu ändern. Drehen Sie die Einstelltaste  nach links oder rechts, um die richtige Leistung einzustellen.
- Drücken Sie auf die Taste  und drehen Sie den Einstellknopf  nach links nach rechts, um die richtige Zeit einzustellen.
- Drücken Sie auf die Taste , um die Kombi-Mikrowelle zu starten.
- **Achtung:** Wenn der Koch- oder Aufwärmvorgang durch Öffnen der Tür unterbrochen wurde, müssen Sie erneut auf die Taste  drücken, um den Prozess wieder zu starten.
- Drücken Sie auf die Taste , um die Kombi-Mikrowelle einzuschalten. Drücken Sie erneut auf die Taste , um den Prozess weiterlaufen zu lassen.
- Die Zubereitungszeit kann jederzeit angepasst werden. Drücken Sie auf die Taste  und drehen Sie den Einstellknopf , um die Zeiteinstellung zu ändern.
- Die Leistung kann jederzeit angepasst werden. Drücken Sie auf die Taste /  und drehen Sie den Einstellknopf , um die Leistung zu ändern.
- Die Temperatur kann jederzeit angepasst werden. Drücken Sie auf die Taste /  und drehen Sie den Einstellknopf , um die Temperatur zu ändern.
- Drücken Sie auf die Taste  um die Kombi-Mikrowelle auszuschalten oder um eine Funktion abzubrechen und eine andere Funktion auszuwählen.
- Wenn die Tür während des Kochens geöffnet wird, kann es sein, dass der Ventilator aktiv bleibt.



Automatische Kochprogramme

Die Kombi-Mikrowelle verfügt über 13 automatische Programme. Sie brauchen nur das Programm auszuwählen und das Gewicht einzustellen. Die Leistung, die Zeit und die Temperatur sind bereits eingestellt.

- Drücken Sie auf die Taste , um die Kombi-Mikrowelle einzuschalten.
- Drehen Sie den Funktionsknopf  nach rechts, bis im Display die erste Programmnummer **P01** erscheint.
- Drücken Sie auf die Taste , um das Programm einzustellen und wählen Sie mit dem Einstellknopf  die gewünschten Programmnummer aus.
- Drücken Sie auf die Taste  um das Gewicht einzustellen. Drehen Sie den Einstellknopf  nach links oder rechts, um das richtige Gewicht einzustellen.
- Drücken Sie auf die Taste , um die Kombi-Mikrowelle zu starten.







Programm	Typ	Art des Nahrungsmittels
P01 **	Gemüse	Frisches Gemüse
P02 **	Beilagen	Kartoffeln - gekocht (geschält)
P03 *	Beilagen	Gebackene Kartoffeln <i>Wenden oder schütteln Sie die Kartoffeln, wenn Sie ein akustisches Signal hören. Die Kombi-Mikrowelle schaltet automatisch auf die nächste Phase um.</i>
P04	Hähnchen/Fisch	Hühnchenteile/Fisch <i>Wenden Sie die Hühnchenteile/den Fisch, wenn Sie ein akustisches Signal hören. Die Kombi-Mikrowelle schaltet automatisch auf die nächste Phase um.</i>
P05 *	Backen	Kuchen
P06 *	Backen	Apfelkuchen
P07 *	Backen	Quiche
P08 **	Vorheizen	Getränke/Suppe
P09 **	Vorheizen	Einen Teller Essen
P10 **	Vorheizen	Sauce/Eintopf/Auflauf
P11 *	Fertiggerichte	Tiefkühlpizza
P12 *	Fertiggerichte	Tiefkühlpommes <i>Wenden Sie die Kartoffeln, wenn Sie ein akustisches Signal hören. Die Kombi-Mikrowelle schaltet automatisch auf die nächste Phase um.</i>
P13 *	Fertiggerichte	Tiefgefrorene Lasagne

ACHTUNG!

- Bei Verwendung dieser Programme wird die Kombi-Mikrowelle vorgeheizt. Beim Vorheizen wird die Zubereitungszeit angehalten und im Display steht . Nach dem Vorheizen ertönt ein Signal und  blinkt. Stellen Sie das Gericht hinein.
- ** Diese Programme verwenden ausschließlich die Mikrowellenfunktion.

Auftauen

Es gibt zwei Auftauprogramme. Sie brauchen nur das Programm auszuwählen, das Gewicht zu wählen und die Zeit wird automatisch programmiert.

- Drücken Sie auf die Taste , um die Kombi-Mikrowelle einzuschalten.
- Drehen Sie den Funktionsknopf  nach rechts, bis im Display das Abtausymbol  erscheint.
- Drehen Sie den Einstellkopf , um das gewünschte Auftauprogramm, **d01** oder **d02**, auszuwählen.
- Drücken Sie auf die Taste , um das Gewicht einzustellen. Drehen Sie den Einstellkopf  nach links oder rechts, um das richtige Gewicht einzustellen.
- Drücken Sie auf die Taste , um die Kombi-Mikrowelle zu starten.

Programm	Art des Nahrungsmittels	Zu wählendes Gewicht in Kilogramm
d01 (Auftauen) **	Fleisch, Geflügel und Fisch	0.20 - 1.00
d02 (Auftauen) **	Brot, Kuchen und Obst	0.10 - 0.50







** Diese Programme verwenden ausschließlich die Mikrowellenfunktion. Verwenden Sie bei dieses Programm immer den Drehteller mit dem unteren runden Rost für eine optimale Wärmeverteilung

Hinweis: Wenn ein Tonsignal ausgegeben wird, stoppt die Mikrowelle. Wenden Sie das Gericht, das Sie auftauen möchten, und drücken Sie erneut auf die Taste , um das Auftauprogramm fortzusetzen.







Schnelles Vorheizen in der Ofeneinstellung

Mit der Funktion Schnell Vorheizen erreicht die Kombi-Mikrowelle die eingestellte Temperatur sehr schnell.

Die Funktion Schnell Vorheizen kann bei der Auswahl der folgenden Funktionen aktiviert werden:

	Heißluft
	Grill mit Umluft
	Mikrowelle + Heißluft
	Mikrowelle + Grill mit Umluft
	Pizzamodus
	Mikrowelle + Pizzamodus

Legen Sie das Gericht erst dann in die Kombi-Mikrowelle, wenn das Vorheizen abgeschlossen ist.

- Stellen Sie die gewünschte Ofeneinstellung und Temperatur ein.
- Drücken Sie auf die Taste . Das Symbol  leuchtet im Display auf.
- Drücken Sie auf die Taste , um das Vorheizen zu starten.
- Wenn die eingestellte Temperatur erreicht wurde, wird ein Tonsignal ausgegeben und das Symbol  blinkt. Legen Sie das Gericht in den Ofen und drücken Sie erneut auf .
- Das Vorheizen kann durch Drücken der Taste  oder  gestoppt werden.

Info: Die Vorheizfunktion funktioniert nur, wenn eines der oben genannten Programme ausgewählt wurde. Beim Vorheizen ist die Mikrowellenfunktion ausgeschaltet.

Kindersicherung

Die Kindersicherung verhindert, dass die Kombi-Mikrowelle versehentlich verwendet wird. Die Kombi-Mikrowelle reagiert auf keine Einstellung. Zur Aktivierung der Kindersicherung darf die Mikrowelle nicht gerade verwendet werden.

Kindersicherung aktivieren:

Halten Sie die beiden Tasten / und  3 Sekunden lang gedrückt. Es ertönt ein Hinweis und das Symbol  zeigt an, dass die Kindersicherung aktiviert ist.

Kindersicherung deaktivieren:

Halten Sie die beiden Tasten / und  3 Sekunden lang gedrückt. Es ertönt ein Hinweis und das Symbol  verschwindet. Die Kindersicherung wurde deaktiviert.

6 Reinigung & Wartung

Schalten Sie das Gerät zur Reinigung aus und lassen Sie es vollständig abkühlen. Das Gerät darf nicht mit einem Dampf- oder Hochdruckreiniger gereinigt werden.

Innenseite

Reinigen Sie nach jedem Gebrauch die Innenseite des Geräts. Verwenden Sie ein feuchtes Tuch.

Für eine gründliche Reinigung können Sie warmes Wasser mit etwas Spülmittel oder etwas Essig verwenden. Spülen Sie Rückstände von Reinigungsmitteln vollständig ab. Trocknen Sie das Gerät innen mit einem Tuch gut aus.

Zubehör

Reinigen Sie loses Zubehör wie Drehteller und Roste mit warmem Wasser und Spülmittel. Lassen Sie alles gut trocknen, bevor Sie es wieder verwenden.

Außenseite

Reinigen Sie die Außenseite des Geräts mit einem feuchten Tuch oder Schwamm. Gegebenenfalls können Sie die Außenseite des Geräts mit einem milden Spülmittel reinigen. Reinigen Sie auch gründlich die Tür und das Türgummi.

Tipps für die Reinigung

- Reinigen Sie die Kombi-Mikrowelle nach jeder Nutzung, damit Lebensmittelreste nicht festhaften.
- Fettspritzer entfernen Sie am einfachsten, wenn das Gerät noch etwas warm ist. Verwenden Sie dazu warmes Wasser und etwas Spülmittel.
- Verwenden Sie bei hartnäckigem Schmutz spezielle Ofenreiniger. Damit Reinigungsmittelrückstände gut entfernt werden, gut mit Wasser abspülen.
- Verwenden Sie niemals aggressive Reinigungsmittel wie Backofenspray, Scheuermittel und Scheuerschwämme.

7 Störungen und Lösungen

Störung	Lösung
Die Kombi-Mikrowelle startet nicht.	- Ist der Stecker richtig in die Steckdose gesteckt? - Die Sicherung im Zählerschrank kontrollieren. - Die Funktion der Steckdose mit einem anderen Gerät testen.
Die Kombi-Mikrowelle geht nicht an, im Display steht →0 .	Die Kindersicherung wurde aktiviert. Deaktivieren Sie sie, um die Mikrowelle wieder bedienen zu können.
Auf dem Display steht 0:00 .	Die Stromzufuhr wurde unterbrochen. Stellen Sie die Zeit neu ein.
Die Kombi-Mikrowelle wird nicht warm.	Ist die Tür der Kombi-Mikrowelle fest verschlossen?
Der Drehteller macht bei Verwendung der Mikrowellenfunktion Geräusche.	Reinigen Sie den Ring für den Drehteller und den Boden der Kombi-Mikrowelle.
Es dauert länger als zuvor, um Lebensmittel aufzuwärmen.	Die eingestellte Mikrowellenleistung ist zu niedrig. Wählen Sie eine höhere Leistung.
	Die Lebensmittelmenge ist größer. Doppelte Lebensmittelmenge = beinahe doppelte Aufwärmzeit.
	Die Lebensmittel sind kälter als gewöhnlich. Rühren Sie das Essen einmal um oder wenden Sie es beim Aufwärmen.
Eine bestimmte Einstellung funktioniert nicht.	Sehen Sie im Handbuch nach, ob die gewünschte Einstellung verfügbar ist. Vielleicht gibt es eine Begrenzung der Mikrowellenleistung bei einer bestimmten Einstellung.
E1 erscheint im Display	Wenden Sie sich an den Kundendienst von Inventum.
E4 erscheint im Display	Wenden Sie sich an den Kundendienst von Inventum.
E11 erscheint im Display	Es ist Feuchtigkeit im Bedienfeld. Lassen Sie es trocknen, bevor Sie das Gerät wieder verwenden.
E17 erscheint im Display	Wenden Sie sich an den Kundendienst von Inventum.

8 Installationsvorschrift

- Die Sicherheit beim Gebrauch ist nur garantiert, wenn die Montage technisch korrekt und in Übereinstimmung mit dieser Installationsvorschrift ausgeführt wird. Der Installateur haftet für Schäden durch fehlerhafte Montage.
- Der Stromanschluss darf nur von einem befugten Elektriker ausgeführt werden. Dieser ist über die nationalen und regionalen Sicherheitsvorschriften informiert, die der Anschluss erfüllen muss.
- Die Kombi-Mikrowelle hat die Schutzklasse I und darf nur in Verbindung mit einem geerdeten Anschluss verwendet werden. Der Hersteller haftet nicht für fehlerhafte Funktionen und mögliche Schäden, die durch fehlerhafte elektrische Anschlüsse verursacht werden.
- Die Kombi-Mikrowelle muss an einen festen Anschluss angeschlossen werden, in den gemäß den Installationsvorschriften Mittel zum Ausschalten eingebaut sind.
- Sorgen Sie dafür, dass das Stromkabel während der Installation nicht eingeklemmt wird oder entlang scharfer Kanten läuft. Es muss so angebracht werden, dass keine heißen Teile der Kombi-Mikrowelle das Kabel berühren.
- Der Anschlusspunkt, die Wandsteckdose und/oder der Stecker müssen immer zugänglich sein.
- Das Küchenmöbel, in das die Kombi-Mikrowelle montiert wird, muss hitzebeständig sein ($> 90^{\circ}\text{C}$).
- Vergewissern Sie sich, dass das Küchenmöbel, in das die Kombi-Mikrowelle montiert wird, einen guten Stand hat. Beispielsweise, indem es an benachbarte Elemente festgeschraubt wird.
- Bei falscher Installation, falschem Anschluss oder falscher Montage verfällt die Garantie.
- **Achtung:** Jede Änderung am Gerät, einschließlich Montage und Austausch des Stromkabels, muss von einem anerkannten Installateur durchgeführt werden.

EINBAUMASSE

In nachfolgender Abbildung sind die Maße der Aussparungen in mm angegeben.

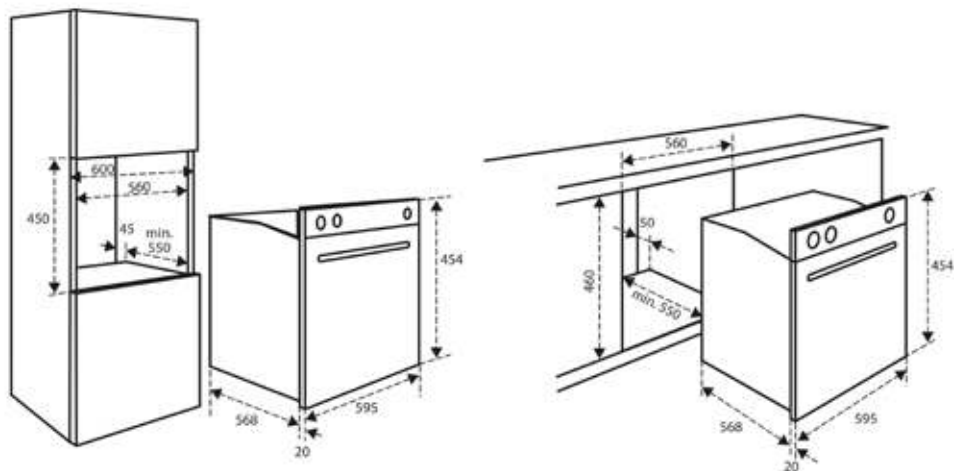

STROMANSCHLUSS

Die Netzspannung muss mit der Spannung übereinstimmen, die auf dem Typenschild im Gerät angegeben ist.

Die Gruppe im Sicherungskasten muss mit jeweils mindestens 16 Ampere abgesichert sein. Das Anschlusskabel muss einen Aderquerschnitt von mindestens 2,5 mm² und eine Länge von 1,5 m haben. Wenn das Kabel zu kurz ist, können Sie das Gerät noch nicht anschließen und an die Wand schieben, bevor Sie den Stecker in die Steckdose stecken.

DER EINBAU DER KOMBI-MIKROWELLE

- Kontrollieren Sie, ob das Küchenmöbel und die Aussparung die Anforderungen in Bezug auf die Maße erfüllen.
- Schieben Sie die Kombi-Mikrowelle in das Küchenmöbel. Stellen Sie sicher, dass das Gehäuse die Wände des Küchenmöbels nicht berührt. Zwischen dem Gehäuse und den Seitenwänden des Küchenmöbels muss mindestens ein Abstand von 2 mm vorhanden sein. Achten Sie darauf, dass die Kombi-Mikrowelle zentriert zwischen den Seitenwänden des Küchenmöbels eingeschoben wird.
- **Achtung:** Achten Sie darauf, dass das Anschlusskabel nicht eingeklemmt wird und nicht auf dem Gerät liegt.
- Öffnen Sie die Tür des Geräts-
- Das Gerät mit den mitgelieferten Schrauben an den Seiten der Küchenmöbel befestigen.
- Die Öffnung zwischen Schrank und der Oberseite der Kombi-Mikrowelle darf nicht verschlossen werden. Dies ist die Belüftungsöffnung.
- Schließen Sie die Tür des Geräts und stecken Sie den Stecker in die Steckdose.
- Die Kombi-Mikrowelle kann nun verwendet werden.

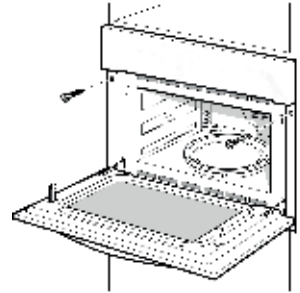

Technische Daten

Stromanschluss	230 V - 50 Hz
Anschlusswert	3350W
Mikrowellenleistung	900W
Ampere	15A
Ofenleistung	44 L
Durchmesser Drehteller	Ø 360 mm
Externe Maße ohne Handgriff	595 x 568 x 454 mm (BxTxH)
Nettogewicht	Etwa 36 kg

1 consignes de sécurité

- **Lisez attentivement et entièrement le mode d'emploi avant d'utiliser l'appareil pour la première fois, et conservez-le soigneusement pour une consultation future.**
- Utilisez cet appareil uniquement aux fins décrites dans ce mode d'emploi. N'utilisez pas de produits de nettoyage agressifs dans cet appareil. L'appareil convient uniquement pour la cuisson d'aliments. L'appareil ne convient pas pour un usage industriel ou en laboratoire.
- N'essayez pas d'utiliser l'appareil avec la porte ouverte. Ceci peut entraîner une exposition dangereuse à la micro-énergie.
- Ne placez pas d'objets entre la porte et le corps de l'appareil. Veillez à ce que la porte et la garniture d'étanchéité restent toujours propres.
- En cas d'endommagement de la porte ou de la garniture d'étanchéité, le four micro-ondes ne peut plus être utilisé jusqu'à ce que le dommage soit réparé par une personne qualifiée.
- **Attention :** ne faites pas chauffer de liquides ni d'autres aliments en boîtes de conserve fermées, car les boîtes pourraient exploser sous l'effet de la pression.
- Les réparations sur les appareils électriques doivent être effectuées exclusivement par des techniciens spécialisés. Il est dangereux d'effectuer une réparation nécessitant l'ouverture du logement de l'appareil. Le logement protège contre l'exposition à la micro-énergie.
- Maintenez l'appareil hors de portée des enfants. Les enfants ne sont pas conscients des dangers qui peuvent résulter de la manipulation d'appareils électriques. Par conséquent, ne laissez jamais des enfants utiliser des appareils électriques sans surveillance. Tenez l'appareil et le câble d'alimentation hors de portée des enfants de moins de 8 ans.

- L'appareil peut être utilisé par les enfants à partir de 8 ans et par des personnes ayant des capacités physiques, sensorielles ou mentales réduites ou un manque d'expérience et de connaissances, à condition qu'ils utilisent l'appareil sous surveillance ou qu'ils aient reçu des instructions concernant l'utilisation de l'appareil en toute sécurité et qu'ils comprennent les dangers encourus.
- Les enfants ne doivent pas jouer avec l'appareil.
- L'appareil ne doit pas être nettoyé ni entretenu par des enfants, à moins que ceci soit effectué sous surveillance.
- Utilisez uniquement des matériaux qui conviennent pour une utilisation dans le four/micro-ondes.
- L'appareil doit être nettoyé régulièrement et les restes d'aliments doivent être éliminés.
- Surveillez l'appareil lorsque vous chauffez des aliments avec la fonction micro-ondes dans une barquette en plastique ou en papier. En effet, la barquette peut s'enflammer spontanément.
- En cas de fumée, mettez l'appareil hors tension et retirez la fiche de la prise de courant. Maintenez la porte fermée afin d'étouffer les flammes.
- Ne laissez pas les aliments trop cuire.
- N'utilisez pas l'intérieur de l'appareil comme espace de rangement. N'y gardez pas les biscuits, le pain, etc.
- Retirez les fermetures rapides en métal et les poignées métalliques des barquettes/sachets en papier ou plastique, avant de les placer dans l'appareil.
- Installez l'appareil uniquement selon les instructions.
- Les œufs dans leur coquille ou les œufs durs ne doivent pas être chauffés avec la fonction micro-ondes, car ils peuvent exploser. Même une fois que l'appareil est déjà arrêté.
- N'utilisez jamais un nettoyeur à haute pression ou à vapeur pour nettoyer l'appareil.
- Ne placez pas d'accessoires de l'appareil sur la porte ouverte.
- Ne couvrez jamais le fond du four d'une feuille d'aluminium. La feuille d'aluminium arrête la chaleur et donne par conséquent des résultats de cuisson médiocres. De plus, l'émail du fond du four peut être endommagé.
- Le four est doté d'un ventilateur qui refroidit la paroi du four. Après que le four a été arrêté, ce ventilateur peut continuer à tourner pendant un certain temps encore.

- Le contenu de biberons et pots d'alimentation pour bébés doit être remué ou secoué avant la consommation. Contrôlez la température afin d'éviter des brûlures.
- **Attention** : le réchauffement d'aliments peut entraîner un débordement explosif du liquide. Également une fois que l'appareil est déjà arrêté. Faites bien attention lorsque la tasse ou barquette est retirée du four micro-ondes combiné. C'est la raison pour laquelle il convient de toujours placer une cuillère en plastique ou céramique dans la tasse durant le réchauffement.
- Cet appareil doit être raccordé uniquement par un installateur agréé.
- Les pièces défectueuses ne doivent être remplacées que par des pièces d'origine. Seules ces pièces d'origine peuvent être garanties par le fabricant comme répondant aux exigences de sécurité.
- Les dommages causés par un mauvais branchement, un mauvais encastrement ou une mauvaise utilisation ne sont pas couverts par la garantie.
- Si le câble de raccordement est endommagé, il doit être remplacé uniquement par le fabricant, son service après-vente ou des personnes ayant une qualification équivalente, afin d'éviter des situations dangereuses.
- Le raccordement électrique doit être conforme aux réglementations nationales et locales.
- La prise de courant murale et la fiche mâle doivent toujours être accessibles.
- L'appareil ne doit pas être raccordé au réseau électrique par l'intermédiaire d'une fiche domino ou d'une rallonge. Auquel cas, l'usage de l'appareil en toute sécurité ne peut pas être garanti.
- L'appareil doit toujours être mis à la terre.
- N'utilisez pas l'appareil si la fiche, le câble d'alimentation ou l'appareil est endommagé, ou si l'appareil ne fonctionne plus correctement ou s'il est tombé ou endommagé d'une autre manière. Dans ce cas, consultez le revendeur ou notre service technique. Ne remplacez en aucun cas la fiche ou le câble d'alimentation vous-même.
- L'appareil ne doit être utilisé et rangé qu'à l'intérieur.
- N'utilisez pas l'appareil à proximité d'eau, dans une cave ou un garage humide ou près d'une piscine.

-  Évitez de toucher les surfaces chaudes lorsque l'appareil est en marche. **L'intérieur devient très chaud !**
- N'obstruez jamais les orifices de ventilation.
- Le câble d'alimentation ne doit pas être plié de manière trop serrée ou entrer en contact avec les parties chaudes.
- Le fait de ne pas maintenir l'appareil dans un état de propreté peut conduire à une usure qui à son tour a un effet sur la durée de vie et peut entraîner des situations dangereuses.
- L'appareil ne convient pas pour une utilisation avec une minuterie ou une commande à distance séparée.
- Branchez l'appareil uniquement sur du courant alternatif, sur une prise de courant murale mise à la terre, avec une tension de secteur correspondant à celle indiquée sur la plaque signalétique de l'appareil.
- Ne laissez jamais l'appareil sans surveillance lorsqu'il fonctionne.
- Ne tirez pas sur le câble d'alimentation ou sur l'appareil pour retirer la fiche de la prise de courant murale. Ne touchez jamais l'appareil avec les mains mouillées ou humides.
- Si l'appareil n'est plus utilisé en raison d'un défaut, nous conseillons de retirer la fiche de la prise de courant murale et de couper le câble d'alimentation. Déposez l'appareil à la déchetterie municipale, dans le conteneur adéquat.
- Si l'appareil ne fonctionne pas après la mise sous tension, il est possible que le fusible ou le disjoncteur ait sauté sur le tableau électrique. Le groupe peut être surchargé, ou un courant de fuite par la prise de terre peut s'être produit.
- N'immergez jamais l'appareil, le câble d'alimentation ou la fiche dans l'eau.
- Cet appareil est uniquement destiné à un usage domestique. Si l'appareil est utilisé de manière inappropriée, il n'y aura aucun droit à une indemnisation en cas d'éventuels défauts et la garantie sera annulée.
- Vérifiez avec les matériaux suivants s'ils peuvent être utilisés dans l'appareil avec la fonction micro-ondes :

- film aluminium	oui*
- papier	oui**
- film ménager	oui
- barquette aluminium	non
- service à micro-ondes	oui
- plastique thermorésistant	oui
- céramique non émaillée	non

- ustensiles de cuisine en métal non
 - verre et céramique résistant à la chaleur oui
 - verre normal oui
 - fermeture rapide en métal non
 - assiette avec bord décoratif en métal non
 - thermomètre à mercure non
 - pot fermé non***
 - bouteille avec goulot étroit non
 - sachet de cuisson oui
-  Les appareils ménagers ne doivent pas être jetés avec les déchets ménagers courants. Déposez l'appareil dans un centre spécialisé de collecte de déchets de votre commune pour qu'il soit recyclé de manière responsable et conformément à la réglementation en vigueur.

* Utilisez de petits morceaux afin d'éviter que des portions plus fines, de poulet par exemple, cuisent trop rapidement.

** N'utilisez pas de papier de cuisson décoré pour couvrir les aliments et pour la récupération de graisses.







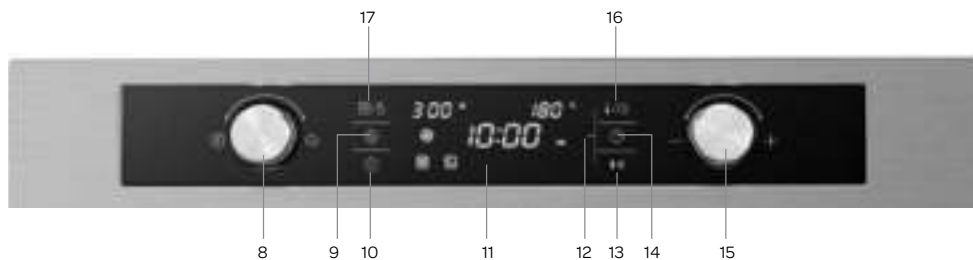

*** Retirez le couvercle et veillez à ce que le pot ne soit pas chauffé trop longtemps. Le verre peut éclater.

2 description du produit



1. Panneau de commande
2. Poignée de porte
3. Porte
4. Ergot pour plateau tournant
5. Plateau tournant (positions micro-ondes/combinées)
6. Grille basse (positions micro-ondes/combinées)
7. Grille haute (positions micro-ondes/combinées)











- 8. Bouton de fonction 
- 9. Touche de préchauffage 
- 10. Touche marche/arrêt 
- 11. Affichage
- 12. Verrouillage enfant 
- 13. Touche de marche et pause 
- 14. Touche Horloge 
- 15. **Touche** [-/+]
- 16. Touche température et menu automatique 
- 17. Touche puissance du micro-ondes et poids 

3 avant la toute première utilisation

Avant d'utiliser l'appareil pour la première fois, vous devez procéder comme suit : déballez le four micro-ondes combiné avec précaution et retirez tout le matériau d'emballage ainsi que d'éventuels autocollants publicitaires. Conservez le matériau d'emballage (sacs en plastique et carton) hors de portée des enfants. Après l'avoir débarrassé, vérifiez scrupuleusement si l'appareil n'a pas été endommagé (dommages apparents) pendant le transport. Vérifiez que l'installation électrique est compatible avec la tension indiquée sur la plaque signalétique. Pour l'installation de l'appareil, suivez les instructions du chapitre 8.

Nettoyez l'appareil ainsi que tous les accessoires à l'eau chaude avec un détergent doux. Rincez ensuite correctement, uniquement à l'eau, et séchez.





Faites chauffer le four micro-ondes combiné pendant environ 60 minutes à la température de 230°C avec la fonction air chaud , afin d'éliminer tous les résidus de production, tels que l'huile. Ceci permet d'éviter l'apparition d'odeurs désagréables durant la cuisson d'aliments. Assurez une ventilation suffisante de la pièce.

- Appuyez sur la touche marche/arrêt  pour activer le four micro-ondes combiné
- À l'aide du bouton de positions, sélectionnez la fonction air chaud . Le symbole  s'allume sur l'affichage lorsque la fonction d'air chaud est sélectionnée. La température définie par défaut s'élève à 180°C.
- Appuyez sur la touche  pour ajuster ou confirmer la température..
- Tournez le bouton  pour régler la température sur 230°C.
- Appuyez sur la touche  et tournez le bouton  pour régler la durée souhaitée (60 minutes).
- Appuyez sur la touche  pour démarrer le four.

Laissez refroidir l'appareil au bout des 60 minutes et nettoyez à nouveau l'intérieur à l'eau chaude avec un détergent doux. Rincez ensuite correctement, uniquement à l'eau, et séchez.

4 réglage de l'horloge

Dès que vous avez branché la fiche de l'appareil dans la prise de courant, **00:00** clignote sur l'affichage et un signal sonore retentit.

- Tournez le bouton  vers la gauche ou la droite afin de régler la bonne heure (horloge 24 heures).
- Dès que vous avez réglé l'heure exacte, appuyez sur la touche  afin de confirmer l'heure.
- Pour modifier l'heure, appuyez environ 3 secondes sur la touche . L'heure clignote sur l'affichage.
- Tournez le bouton de réglage  pour modifier l'heure.
- Dès que vous avez réglé l'heure exacte, appuyez sur la touche  afin de confirmer l'heure.

5 commande générale

DÉMARRAGE ET PAUSE

Appuyez sur la touche ▶|| pour démarrer le four micro-ondes combiné. Appuyez brièvement sur la touche ▶|| pour mettre en pause le four micro-ondes combiné, et appuyez une nouvelle fois sur la même touche pour reprendre la cuisson.

MISE EN MARCHÉ ET ARRÊT

Appuyez sur la touche ① pour mettre en marche et arrêter le four micro-ondes combiné ou pour annuler une fonction et en choisir une autre.

BOUTON DE FONCTION

Tournez le bouton de fonction Ⓞ vers la droite pour les fonctions successives suivantes :



- Fonction micro-ondes
- Positions du four
- Positions combinées
- Menus automatiques
- Positions de décongélation

BOUTON DE RÉGLAGE

En tournant le bouton de réglage Ⓞ vers la gauche ou vers la droite, vous pouvez modifier le temps de préparation, la température ou la puissance en watts.

cuisson avec la fonction micro-ondes



Le four micro-ondes combiné peut être utilisé en tant que four micro-ondes seul ou en combinaison avec une fonction de four. Utilisez toujours des plats à four avec une bonne résistance à la chaleur, en céramique, verre ou plastique. Ces matériaux laissent bien passer les micro-ondes. N'utilisez pas de plats en métal ou avec des décorations en métal.

- Appuyez sur la touche ① pour mettre en marche le four micro-ondes combiné.
- Tournez le bouton de fonction Ⓞ vers la droite. La puissance préréglée **900 watts** apparaît sur l'affichage et l'heure clignote.
- Appuyez sur la touche  /  pour pouvoir modifier la puissance du micro-ondes. Tournez le bouton -Ⓞ vers la gauche ou vers la droite pour régler la puissance appropriée.
- Appuyez sur la touche Ⓞ et tournez le bouton -Ⓞ vers la gauche ou vers la droite pour régler la bonne durée.
- Appuyez sur la touche ▶|| pour démarrer le four micro-ondes combiné.

Puissance du micro-ondes	Application
100 watts	Ramollir le beurre ou la glace
300 watts	Soupe, purée de légumes ou décongélation
450 watts	Purée de légumes, poisson
700 watts	Riz, poisson, poulet, viande hachée
900 watts	Réchauffer, lait, faire bouillir de l'eau, chauffer des légumes, boissons



















Ci-dessous, vous trouverez les paliers de réglage du temps de cuisson :

- 0 à 1 minute : 5 secondes
- 1 à 5 minutes : 10 secondes
- 5 à 10 minutes : 30 secondes
- 10 à 30 minutes : 1 minute
- 30 à 90 minutes : 5 minutes

- **Attention :** Lorsque le processus de cuisson ou réchauffement est interrompu en ouvrant la porte, il convient d'appuyer de nouveau sur la touche ▶|| pour poursuivre le processus.
- Appuyez sur la touche ▶|| pour mettre en pause le four micro-ondes combiné. Appuyez de nouveau sur la touche ▶|| pour poursuivre le processus.
- Le temps de préparation peut toujours être modifié. Appuyez sur la touche Ⓞ et tournez le bouton de réglage -Ⓞ pour modifier la durée.
- La puissance peut toujours être modifiée. Appuyez sur la touche  /  et tournez le bouton de réglage -Ⓞ pour modifier la puissance.
- Appuyez sur la touche ① pour arrêter le four micro-ondes combiné ou pour annuler une fonction et éventuellement en sélectionner une autre.
- Si la porte est ouverte durant la cuisson, il se peut que le ventilateur reste activé.
- À pleine puissance (900 watts), la fonction micro-ondes peut être réglée sur une durée maximale de 30 minutes.

utilisation des positions du four

























Le four micro-ondes combiné peut également être utilisé uniquement comme four. Ci-après, vous trouverez une description de la manière dont vous pouvez sélectionner la fonction et la température souhaitées. Le temps de préparation du plat peut également être configuré.

- Appuyez sur la touche  pour mettre en marche le four micro-ondes combiné.
- Tournez le bouton de fonction  vers la droite jusqu'à ce que  apparaisse sur l'affichage, et sélectionnez la position de four souhaitée à l'aide du bouton .
 -  Air chaud
 -  Gril avec ventilateur
 -  Position pizza
 -  Gril
- Appuyez sur la touche  pour pouvoir modifier la température. Tournez le bouton  vers la gauche ou vers la droite pour régler la température appropriée.
- Appuyez sur la touche  pour démarrer le four micro-ondes combiné. Le four se met en chauffe.
- **Attention :** lorsque le processus de cuisson ou de réchauffement est interrompu en ouvrant la porte, il convient d'appuyer de nouveau sur la touche  pour poursuivre le processus.
- Appuyez sur la touche  pour mettre le four en pause. Appuyez de nouveau sur la touche  pour poursuivre le processus.
- Le temps de préparation peut toujours être modifié. Appuyez sur la touche  et tournez le bouton de réglage  pour modifier la durée.
- La température peut toujours être modifiée. Appuyez sur la touche  et tournez le bouton de réglage  pour modifier la température.
- Appuyez sur la touche  pour désactiver le four ou pour annuler une fonction et éventuellement en sélectionner une autre.
- Si la porte est ouverte durant la cuisson, il se peut que le ventilateur reste activé.

utilisation des positions combinées : micro-ondes avec four









En cas d'utilisation du four micro-ondes en combinaison avec une fonction de four, plusieurs fonctions sont utilisées simultanément. Grâce à l'utilisation du four micro-ondes, un plat est prêt plus rapidement et de plus, il obtient un beau brunissage. Dans la combinaison, chaque puissance de micro-ondes peut être utilisée à l'exception de la position la plus haute : 900 watts

Exemple : Micro-ondes  + air chaud  sur respectivement 300 W et 190°C pendant 17 minutes.

- Appuyez sur la touche  pour mettre en marche le four micro-ondes combiné.
- Tournez le bouton de fonction  vers la droite jusqu'à ce que   apparaisse sur l'affichage, et sélectionnez à l'aide du bouton de réglage  la position de four souhaitée .
- Appuyez sur la touche  pour pouvoir modifier la température. Tournez le bouton  vers la droite pour régler la température sur 190°C.
- Appuyez sur la touche  /  pour pouvoir modifier la puissance du micro-ondes. Tournez le bouton de réglage  vers la gauche ou vers la droite pour régler la puissance souhaitée.
- Appuyez sur la touche  et tournez le bouton  vers la gauche ou vers la droite pour régler la bonne durée, 17 minutes.
- Appuyez sur la touche  pour démarrer le four micro-ondes combiné.
- **Attention :** lorsque le processus de cuisson ou de réchauffement est interrompu en ouvrant la porte, il convient d'appuyer de nouveau sur la touche  pour poursuivre le processus.
- Appuyez sur la touche  pour mettre le four en pause. Appuyez de nouveau sur la touche  pour poursuivre le processus.
- Le temps de préparation peut toujours être modifié. Appuyez sur la touche  et tournez le bouton de réglage  pour modifier la durée.
- La puissance peut toujours être modifiée. Appuyez sur la touche  /  et tournez le bouton de réglage  pour modifier la puissance.
- La température peut toujours être modifiée. Appuyez sur  la touche et tournez le bouton  pour modifier la température.
- Appuyez sur la touche  pour arrêter le four micro-ondes combiné ou pour annuler une fonction et éventuellement en sélectionner une autre.
- Si la porte est ouverte durant la cuisson, il se peut que le ventilateur reste activé.



programmes de cuisson automatiques

Le four micro-ondes combiné dispose de 13 programmes de cuisson automatiques. Il vous suffit de sélectionner le programme et de régler le poids. La puissance, la durée et la température sont déjà configurées.

- Appuyez sur la touche marche/arrêt  pour mettre en marche le four micro-ondes combiné.
- Tournez le bouton de fonction  vers la droite jusqu'à ce que le premier numéro de programme **P01** apparaisse sur l'affichage.
- Appuyez sur la touche  /  pour pouvoir modifier le programme et sélectionnez le numéro de programme souhaité, à l'aide du bouton .
- Appuyez sur la touche  /  pour pouvoir modifier le poids. Tournez le bouton  vers la gauche ou vers la droite pour régler le poids approprié.
- Appuyez sur la touche  pour démarrer le four micro-ondes combiné.







Programme	Type	Type d'aliment
P01 **	Légumes	Légumes frais
P02 **	Plats d'accompagnement	Pommes de terre - cuites (épluchées)
P03 *	Plats d'accompagnement	Pommes de terre rissolées <i>Retournez ou secouez les pommes de terre lorsque vous entendez un signal sonore. Le four micro-ondes combiné passe automatiquement à la phase suivante.</i>
P04	Poulet/poisson	Morceaux de poulet/poisson <i>Retournez les morceaux de poulet/poisson lorsque vous entendez un signal sonore. Le four micro-ondes combiné passe automatiquement à la phase suivante.</i>
P05 *	Cuisson	Gâteau
P06 *	Cuisson	Tarte aux pommes
P07 *	Cuisson	Quiche
P08 **	Réchauffement	Boissons/soupe
P09 **	Réchauffement	Une assiette de nourriture
P10 **	Réchauffement	Sauce/purée/plat au four
P11 *	Prêt à consommer	Pizza surgelée
P12 *	Prêt à consommer	Frites au four surgelées <i>Retournez les frites au four lorsque vous entendez un signal sonore. Le four micro-ondes combiné passe automatiquement à la phase suivante.</i>
P13 *	Prêt à consommer	Lasagnes surgelés

ATTENTION !

- En cas d'utilisation de ces programmes, le four micro-ondes combiné est préchauffé. Durant le préchauffage, le temps de préparation est mis en pause et  apparaît sur l'affichage. Après le préchauffage, un signal sonore retentit et  clignote. Placez le plat.
- ** Ces programmes utilisent uniquement la fonction micro-ondes.

décongélation

Il existe deux programmes de décongélation. Il vous suffit de sélectionner le programme et de choisir le poids, et la durée est programmée automatiquement.

- Appuyez sur la touche  pour mettre en marche le four micro-ondes combiné.
- Tournez le bouton de fonction  vers la droite jusqu'à ce que le symbole de décongélation  apparaisse sur l'affichage.
- Tournez le bouton de réglage  pour sélectionner le programme de décongélation souhaité, **d01** ou **d02**.
- Appuyez sur la touche  pour pouvoir modifier le poids. Tournez le bouton  vers la gauche ou vers la droite pour régler le poids approprié.
- Appuyez sur la touche  pour démarrer le four micro-ondes combiné.

Programme	Type d'aliment	Poids à sélectionner en kilogrammes
d01 (décongeler) **	Viande, volaille et poisson	0,20 à 1,00
d02 (décongeler) **	Pain, gâteau et fruit	0,10 à 0,50







** Ces programmes utilisent uniquement la fonction micro-ondes. Avec ce programme, utilisez toujours le plateau tournant avec la grille ronde basse, pour une répartition optimale de la chaleur.

Conseil : lorsque vous entendez un signal sonore, le four micro-ondes combiné s'arrête. Retournez les aliments à décongeler et appuyez à nouveau sur la touche  afin de poursuivre le programme de décongélation.







préchauffage rapide avec utilisation d'une position de four

Avec la fonction de préchauffage rapide, le four micro-ondes combiné atteint très rapidement la température prééglée.

La fonction de préchauffage rapide peut être activée lors de la sélection des fonctions suivantes :

-  Air chaud
-  Gril avec ventilateur
-  Micro-ondes + air chaud
-  Micro-ondes + gril avec ventilateur
-  Position pizza
-  Micro-ondes + position pizza

Ne placez le plat dans le four micro-ondes combiné qu'une fois le préchauffage terminé.





- Réglez la position de four et la température souhaitées.
- Appuyez sur la touche . Le symbole  s'allume sur l'affichage.
- Appuyez sur la touche  pour démarrer le préchauffage.
- Dès que la température prééglée est atteinte, un signal sonore retentit et le symbole  clignote. Placez le plat dans le four et appuyez de nouveau sur .
- Le préchauffage peut être arrêté en appuyant sur la touche  ou .

Infos : la fonction de préchauffage fonctionne uniquement lorsque l'un des programmes cités précédemment est sélectionné. Durant le préchauffage, la fonction micro-ondes est désactivée.





verrouillage enfant

Le verrouillage enfant permet d'éviter que le four micro-ondes combiné soit utilisé involontairement. Le four micro-ondes combiné ne réagit à aucun réglage. Pour pouvoir activer le verrouillage enfant, le four micro-ondes combiné ne doit pas être en cours d'utilisation.

Activer le verrouillage enfant :

Maintenez les deux touches  /  et  enfoncées pendant 3 secondes. Un signal sonore retentit et le symbole  indique que le verrouillage enfant est activé.

Désactiver le verrouillage enfant :

Maintenez les deux touches  /  et  enfoncées pendant 3 secondes. Un signal sonore retentit et le symbole  disparaît. Le verrouillage enfant est désactivé.

6 nettoyage et entretien

Pour nettoyer l'appareil, éteignez-le et laissez-le refroidir entièrement. L'appareil ne doit pas être nettoyé à l'aide d'un nettoyeur à vapeur ou d'un nettoyeur à haute pression.

Intérieur

Nettoyez l'intérieur de l'appareil après chaque utilisation. Utilisez un chiffon humide.

Pour un nettoyage en profondeur, de l'eau chaude peut être utilisée avec ajout d'un peu de liquide vaisselle ou de vinaigre. Rincez correctement les résidus de produits de nettoyage. Séchez correctement l'intérieur à l'aide d'un chiffon.

Accessoires

Nettoyez les accessoires comme le plateau tournant et les grilles à l'eau chaude avec du liquide vaisselle. Séchez-les bien avant de les réutiliser.

Extérieur

Nettoyez l'extérieur de l'appareil avec un chiffon humide ou une éponge. Si nécessaire, nettoyez l'extérieur de l'appareil à l'aide d'un produit vaisselle doux. Nettoyez également méticuleusement la porte et le caoutchouc de porte.

Conseils pour le nettoyage

- Nettoyez le four micro-ondes combiné après chaque utilisation de sorte que les résidus d'aliments ne puissent pas s'incruster.
- Vous pouvez facilement éliminer les projections de graisse lorsque l'appareil est encore un peu chaud. Utilisez de l'eau chaude avec un peu de liquide vaisselle.
- Pour la saleté tenace, utilisez des détergents pour four spéciaux. Pour éliminer les résidus de détergents, rincez abondamment à l'eau.
- N'utilisez pas de détergents agressifs, comme un décapant en pulvérisateur pour four, des produits abrasifs et des éponges à récurer.

7 pannes et solutions

Panne	Solution
Le four micro-ondes combiné ne démarre pas.	<ul style="list-style-type: none">- La fiche est-elle bien branchée dans la prise de courant ?- Vérifiez le fusible dans l'armoire électrique.- Contrôlez le fonctionnement de la prise de courant avec un autre appareil électrique.
Le four micro-ondes combiné ne se met pas en marche ;  apparaît sur l'affichage.	Le verrouillage enfant est activé. Désactivez celui-ci pour pouvoir commander le four micro-ondes combiné.
L'affichage indique 0:00 .	L'alimentation électrique est interrompue. Réglez à nouveau l'horloge.
Le four micro-ondes combiné ne chauffe pas.	La porte du four micro-ondes combiné est-elle bien fermée ?
Le plateau tournant fait du bruit lors de l'utilisation de la fonction micro-ondes.	Nettoyez l'anneau pour le plateau tournant, ainsi que le fond du four micro-ondes combiné.
Les aliments mettent plus de temps à chauffer que d'habitude.	La puissance du micro-ondes est réglée trop bas. Choisissez une puissance supérieure.
	La quantité d'aliments est plus grande. Le double de quantité d'aliments = pratiquement le double de temps de cuisson.
Un réglage déterminé ne fonctionne pas.	Les aliments sont plus froids que la normale. Remuez ou tournez les aliments une fois pendant la période de chauffe.
	Vérifiez dans le manuel si le réglage que vous souhaitez est bien possible. Sans doute y a-t-il une limitation de la puissance du micro-ondes pour un réglage déterminé.
E1 apparaît sur l'affichage	Prenez contact avec le service clientèle de Inventum.
E4 apparaît sur l'affichage	Prenez contact avec le service clientèle de Inventum.
E11 apparaît sur l'affichage	Il y a de l'humidité dans le panneau de commande. Laissez-le sécher avant de reprendre l'utilisation de l'appareil.
E17 apparaît sur l'affichage	Prenez contact avec le service clientèle de Inventum.

8 instructions d'installation

- La sécurité au cours de l'utilisation n'est garantie que si le montage est techniquement réalisé de manière correcte et conformément aux présentes instructions d'installation. L'installateur est responsable des dommages causés par un montage incorrect.
- Le raccordement électrique sera impérativement réservé à un électricien qualifié. Ce dernier est informé des consignes de sécurité nationales et régionales que le raccordement doit respecter.
- Le four micro-ondes combiné fait partie de la classe de protection I et ne peut être utilisé qu'avec une borne mise à la terre. Le fabricant décline toute responsabilité en cas de fonctionnement impropre et d'éventuels dommages causés par des installations électriques inappropriées.
- Le four micro-ondes combiné doit être raccordé à une installation fixe dans laquelle sont intégrés des moyens de désactivation, conformément aux instructions d'installation.
- Assurez-vous que le câble d'alimentation n'est pas coincé au cours de l'installation ou qu'il n'est pas acheminé le long d'arêtes vives. Il doit être placé de manière à ce qu'aucune partie chaude du four micro-ondes combiné ne soit touchée.
- Le point de raccordement, la prise de courant murale et/ou la fiche mâle doivent toujours être accessibles.
- Le meuble de cuisine dans lequel le four micro-ondes combiné est monté doit pouvoir résister à la chaleur (> 90°C).
- Vérifiez si le meuble de cuisine dans lequel le four micro-ondes combiné est monté, est bien fixé. Vous pouvez par exemple le visser aux éléments qui se trouvent à côté.
- Les installations, raccordements et montages incorrects entraîneront l'annulation de la garantie.
- **Attention :** toute modification à apporter à l'appareil, y compris le montage et le remplacement du câble d'alimentation, doit être effectuée par un installateur agréé.

COTES D'ENCASTREMENT

Les illustrations ci-dessous indiquent les dimensions des évidements, exprimées en mm.

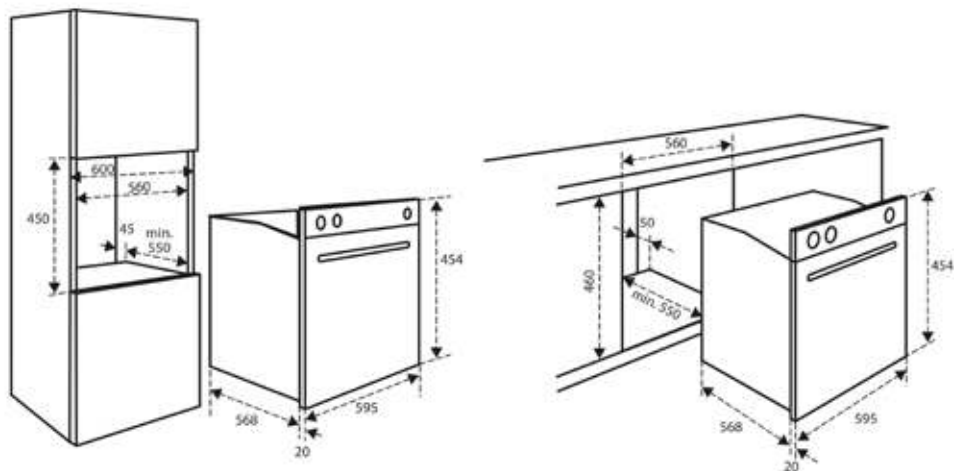

RACCORDEMENT ÉLECTRIQUE

La tension de secteur doit correspondre à la tension indiquée sur la plaque signalétique de l'appareil.

Le groupe dans l'armoire électrique doit être protégé par des fusibles d'au moins 16 ampères chacun. Le câble de raccordement doit avoir une section d'âme d'un minimum de 2,5 mm² et une longueur de 1,5 m. Si le câble est trop court, vous ne pouvez pas raccorder par avance l'appareil et le placer contre le mur avant de brancher la fiche dans la prise de courant.

ENCASTREMENT DU FOUR MICRO-ONDES COMBINÉ

- Vérifiez que le meuble de cuisine et l'évidement sont conformes aux exigences en termes de dimensions.
- Faites glisser le four micro-ondes combiné dans le meuble de cuisine. Vérifiez que le logement ne touche pas les parois du meuble de cuisine. Veillez à laisser au minimum 2 mm d'espace entre le logement et les parois du meuble de cuisine. Veillez à ce que le four micro-ondes combiné soit placé de manière centrée entre les parois du meuble de cuisine. **Attention :** veillez à ce que le câble de branchement ne soit pas coincé et ne se trouve pas au-dessus de l'appareil.
- Ouvrez la porte de l'appareil.
- À l'aide des vis accompagnant le four, fixez l'appareil sur les parois latérales du meuble de cuisine.
- L'interstice entre le meuble et le dessus du four micro-ondes combiné ne doit jamais être obstrué. Il s'agit d'une ouverture de ventilation.
- Fermez la porte et branchez la fiche dans la prise de courant.
- À présent, le four micro-ondes combiné est prêt à l'emploi.

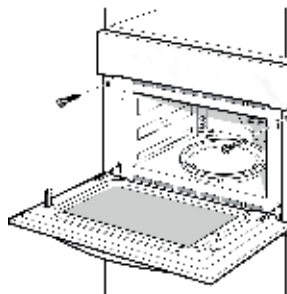

spécifications techniques

Tension de raccordement	230 V - 50 Hz
Puissance connectée	3350 W
Puissance du micro-ondes	900 W
Ampérage	15 A
Capacité du four	44 L
Diamètre du plateau tournant	Ø 360 mm
Dimensions extérieures sans poignée	595 x 568 x 454 mm (LxPxH)
Poids net	Environ 36 kg

algemene service- en garantievoorwaarden

Hoe belangrijk service is, hoeven we je niet te vertellen. We ontwikkelen onze producten zodat je er jarenlang onbezorgd plezier van kan hebben. Ontstaat er toch een probleem, dan vinden we dat je direct een oplossing mag verwachten. Daarom bieden we je op onze producten een omruilservice, bovenop de rechten en vorderingen die je op grond van de wet toekomen. Door een product of onderdeel om te ruilen, besparen we je tijd, moeite en kosten.

2 jaar volledige fabrieksgarantie

1. Op alle producten van Inventum krijg je als consument standaard 2 jaar volledige fabrieksgarantie. Binnen deze periode wordt een defect product of onderdeel altijd gratis omgeruild voor een nieuw exemplaar. Om aanspraak te maken op de 2 jaar volledige fabrieksgarantie, kun je teruggaan naar de winkel waar je het product hebt gekocht of contact opnemen met de consumentenservice van Inventum via het contactformulier op www.inventum.eu/service-aanvraag.
2. De garantietermijn begint te lopen op de datum van aankoop van het product.
3. Voor het recht op garantie dien je een kopie van het originele aankoopbewijs te kunnen overleggen.
4. De garantie geldt uitsluitend bij normaal huishoudelijk gebruik van de Inventum producten binnen Nederland.

5 jaar Inventum garantie

1. Op de meeste groot huishoudelijke apparatuur en een selectie klein huishoudelijke producten biedt Inventum de 5 jaar Inventum garantie. Deze 5 jaar Inventum garantie bestaat uit de 2 jaar volledige fabrieksgarantie en daarna 3 jaar aanvullende garantie. Het enige dat je hoeft te doen voor het recht op 3 jaar aanvullende garantie is het product te registreren binnen 45 dagen na aankoop. In de volgende paragraaf lees je meer over het registreren van het product.
2. Voor de 5 jaar Inventum garantie geldt dat een defect product of onderdeel gedurende de eerste 2 jaar altijd gratis wordt omgeruild voor een nieuw exemplaar. Gedurende het 3e tot en met het 5e jaar betaal je alleen de omruilkosten. De actuele omruilkosten kun je terugvinden op www.inventum.eu/omruilkosten.
3. Om aanspraak te maken op de 5 jaar Inventum garantie kun je teruggaan naar de winkel waar je het product hebt gekocht of contact opnemen met de consumentenservice van Inventum via het formulier op www.inventum.eu/service-aanvraag.
4. De garantietermijn begint te lopen op de datum van aankoop van het product.
5. Voor het recht op garantie dien je een kopie van het originele aankoopbewijs te kunnen overleggen.
6. De garantie geldt uitsluitend bij normaal huishoudelijk gebruik van de Inventum producten binnen Nederland.

Productregistratie

1. De 3 jaar aanvullende garantie is eenvoudig en kosteloos te regelen door het product binnen 45 dagen na aankoop te registreren via de website www.inventum.eu/garantieregistratie. Wanneer je het product niet binnen 45 dagen na aankoop hebt geregistreerd, heb je nog tot 2 jaar na aankoop de tijd om dit te regelen. Er zijn dan wel kosten aan deze registratie verbonden. De eenmalige registratiekosten bedragen € 89,- voor elk afzonderlijk product. Registreren is alleen mogelijk voor producten waar de 5 jaar Inventum garantie op van toepassing is. Of het product in aanmerking komt voor de 5 jaar Inventum garantie vind je in de gebruiksaanwijzing van het product en bij de informatie over het product op de website van Inventum.
2. De garantietermijn begint steeds te lopen vanaf de datum van aankoop van het product. Ook wanneer het product pas later voor aanvullende garantie wordt geregistreerd, wordt de garantietermijn vanaf de originele aankoopdatum berekend.
3. De 3 jaar aanvullende garantie kun je alleen aanvragen als je beschikt over een kopie van het originele aankoopbewijs en het Inventum 5 jaar garantiecertificaat.

Groot huishoudelijke apparatuur

1. Storingen of defecten aan groot huishoudelijke apparatuur (vrijstaand- en inbouw witgoed) kunnen worden gemeld via het formulier op www.inventum.eu/service-aanvraag, telefonisch bij de consumentenservice van Inventum of via de winkel waar je de apparatuur hebt gekocht. Het telefoonnummer van de consumentenservice vind je op www.inventum.eu.
2. Bij gemelde storingen of defecten aan groot huishoudelijke apparatuur heeft Inventum de mogelijkheid om ter plaatse bij de consument in Nederland een witgoedmonteur het defecte apparaat te laten onderzoeken en vervolgens een reparatie uit te laten voeren. De consumentenservice van Inventum kan ook besluiten dat het apparaat wordt omgeruild.
3. Als je een storing of defect aan groot huishoudelijke apparatuur meldt in de eerste 2 jaar vanaf de datum van aankoop, brengt Inventum geen kosten in rekening voor omruilen, voorrijden, onderdelen, materiaalgebruik en arbeidsloon.
4. Als je het product op de hiervoor beschreven wijze hebt geregistreerd op www.inventum.eu/garantie-registratie en je vervolgens een storing aan groot huishoudelijke apparatuur meldt in het 3e t/m 5e jaar vanaf de datum van aankoop, dan is de 5 jaar Inventum garantie van toepassing en wordt het apparaat kosteloos gerepareerd of omgeruild. Je bent dan bij reparatie of omruiling van het apparaat alleen omruilkosten verschuldigd. De actuele omruilkosten kun je terugvinden op www.inventum.eu/omruilkosten. Indien je het product niet hebt geregistreerd, dan is de 3 jaar aanvullende garantie niet van toepassing.
5. Bij een melding van een storing of defect zal een monteur binnen 1 werkdag contact opnemen voor het maken van een bezoekafspraak. Bij melding in het weekend of op feestdagen is dit de eerstvolgende werkdag.

6. Indien je een storing of defect meldt via het formulier op www.inventum.eu/service-aanvraag, word je via mobiele berichten en e-mail op de hoogte gehouden van de voortgang.
7. De garantietermijn begint te lopen op de datum van aankoop van het product.
8. Voor het recht op garantie dien je een kopie van het originele aankoopbewijs en het Inventum 5 jaar garantiecertificaat te kunnen overleggen.
9. De garantie geldt uitsluitend bij normaal huishoudelijk gebruik van de Inventum producten binnen Nederland.

Storingen of defecten buiten de garantietermijn

1. In geval van storingen of defecten aan klein huishoudelijke apparatuur of groot huishoudelijke apparatuur buiten de garantietermijn, kan hiervan melding worden gemaakt bij de consumentenservice via het contactformulier www.inventum.eu/service-aanvraag of door te bellen met de consumentenservice.
2. De consumentenservice kan je vragen het product voor onderzoek of reparatie op te sturen. De kosten van verzending zijn voor jouw rekening.
3. Aan het onderzoek naar de mogelijkheid tot repareren zijn kosten verbonden. Je moet hier vooraf toestemming voor geven.
4. Bij groot huishoudelijke apparatuur kan Inventum op jouw verzoek een witgoedmonteur sturen. De voorrijkosten, onderdeel- en materiaalkosten en arbeidsloon worden dan aan je in rekening gebracht.
5. In geval van opdracht tot reparatie moeten de reparatiekosten vooraf worden voldaan. Bij reparatie door een witgoedmonteur, dienen de kosten van de reparatie ter plaatse bij de monteur, bij voorkeur via pinbetaling, te worden afgerekend.

Uitgesloten van garantie

1. De hiervoor genoemde garanties gelden niet in geval van:
 - normale slijtage;
 - onoordeelkundig of oneigenlijk gebruik;
 - onvoldoende onderhoud;
 - het niet in acht nemen van de bedienings- en onderhoudsvoorschriften;
 - ondeskundige montage of reparatie door derden of door de consument zelf;
 - door de consument toegepaste niet originele onderdelen;
 - zakelijk of bedrijfsmatig gebruik;
 - het serienummer en/of rating-label is verwijderd.
2. Tevens geldt de garantie niet voor normale verbruiksartikelen, zoals:
 - kneedhaken, bakblikken, (koolstof)filters, etc.;
 - batterijen, lampjes, koolstoffilters, vetfilters enz.;
 - externe verbindingskabels;
 - glazen accessoires en glazen delen zoals ovendeuren;
 - en soortgelijke zaken.
3. Buiten de garantie vallen transportschades, voor zover deze niet door Inventum zijn veroorzaakt. Controleer daarom je nieuwe apparatuur voordat je deze in gebruik neemt. Als je beschadigingen aantreft, dien je deze binnen 5 werkdagen na aankoop te melden bij de winkel waar je het product hebt gekocht, of bij de consumentenservice van Inventum via het contactformulier op de website www.inventum.eu/service-aanvraag. Indien transportschades niet binnen deze termijn worden gemeld, aanvaardt Inventum geen enkele aansprakelijkheid ter zake.
4. Van garantie en/of vervanging zijn uitgesloten: defecten aan, verlies en beschadiging aan het apparaat als gevolg van een gebeurtenis die gewoonlijk verzekerd is onder de inboedelverzekering.

Van belang om te weten

1. Vervanging of herstel van een defect product of een onderdeel daarvan leidt niet tot verlenging van de oorspronkelijke garantietermijn.
2. Vervangen onderdelen, verpakkingsmateriaal en omgewisselde apparaten worden meegenomen door de witgoedmonteur en worden eigendom van Inventum.
3. Indien een klacht ongegrond is, komen alle kosten die daardoor zijn ontstaan voor rekening van de consument.
4. Na verloop van de garantietermijn worden alle kosten voor herstel of vervanging, inclusief administratie-, verzend- en voorrijkosten aan de consument in rekening gebracht.
5. Inventum is niet aansprakelijk voor schade die is ontstaan als gevolg van onjuiste inbouwsituaties.
6. Inventum is niet aansprakelijk voor schade veroorzaakt door van buiten het apparaat ontstane oorzaken, tenzij deze aansprakelijkheid voortvloeit uit dwingendrechtelijke bepalingen.
7. Op deze garantie- en servicevoorwaarden is Nederlands recht van toepassing. Geschillen zullen uitsluitend worden berecht door de bevoegde Nederlandse rechter.

general terms and conditions of service and warranty

We do not need to remind you of the importance of service. After all, we develop our products to a standard so that you can enjoy them for many years, without any concerns. If, nevertheless, there is a problem, we believe you are entitled to a solution straight away. Hence our products come with an exchange service, on top of the rights and claims you are entitled to by law. By exchanging a product or part, we save you time, effort and costs.

2-year full manufacturer's warranty

1. Customers enjoy a 2-year full manufacturer's warranty on all Inventum products. Within this period, a faulty product or part will always be exchanged for a new model, free of charge. In order to claim under the 2-year full manufacturer's warranty, you can either return the product to the shop you bought it from or contact the Inventum customer service department via the form at www.inventum.eu/service-aanvraag.
2. The 2-year warranty period starts from the date the product is bought.
3. In order to claim under the warranty, you must produce a copy of the original receipt.
4. The warranty applies only to normal domestic use of Inventum products within the Netherlands.

5-year Inventum warranty

1. Inventum offers a 5-year warranty on most large domestic appliances and a selection of small domestic appliances. This 5-year Inventum warranty consists of a 2-year full manufacturer's warranty, extended by a further 3-year warranty. The only thing you need to do to qualify for the 3-year extended warranty is to register the product within 45 days of purchase. You can read more about registering the product in the following paragraph.
2. In accordance with the 5-year Inventum warranty provisions, a faulty product or part will always be exchanged for a new model during the first 2 years under the warranty. During the 3rd to 5th year under the warranty, you will only pay the costs of exchange. The current costs of exchange are listed at www.inventum.eu/omruilkosten.
3. In order to claim under the 5-year Inventum warranty, you can either return the product to the shop you bought it from or contact the Inventum customer service department via the form at www.inventum.eu/service-aanvraag.
4. The 5-year warranty period starts from the date the product is bought.
5. In order to claim under the warranty, you must produce a copy of the original receipt.
6. The warranty applies only to normal domestic use of Inventum products within the Netherlands.

Product registration

1. The 3-year extended warranty is easy to obtain, free of charge, by registering the product within 45 days of purchase, via the website www.inventum.eu/garantie-registratie. If you did not register the product within 45 days of purchase, you can still do so up to 2 years after the purchase date. However, there will be a charge. The one-off registration charge is € 89 for each separate product. Registration is possible only for products that are subject to the 5-year Inventum warranty. Whether the product qualifies for the 5-year Inventum warranty is stated in the product user manual and in the product information sheet, on Inventum's website.
2. The warranty period always starts from the date the product is bought. If the product is registered for the extended warranty at a later date, the warranty period still starts from the original date of purchase.
3. The 3-year extended warranty can only be applied for if you are in the possession of a copy of the original receipt and the Inventum 5-year warranty certificate.

Large domestic appliances

1. Breakdowns or faults in large domestic appliances (separate and built-in white goods) can be registered via the form at www.inventum.eu/service-aanvraag, by calling the Inventum customer service department or in the store where you bought the device. The telephone number of the customer service department can be found at www.inventum.eu.
2. In the event of breakdowns or faults in large domestic appliances, Inventum will have the option to have a service engineer inspect the faulty device onsite at the customer in the Netherlands and to carry out repairs, there and then. The Inventum customer service department can also decide to have the device exchanged.
3. If you suffer a breakdown or fault in a large domestic appliance during the first 2 years from the date of purchase, Inventum will not charge any costs for the exchange, call-out or for parts and labour.
4. If you registered the product as described before at www.inventum.eu/garantie-registratie and you subsequently report a breakdown of a large domestic appliance in the 3rd to 5th year of the date of purchase, the 5-year Inventum warranty applies and the device will be repaired or exchanged, free of charge. In the event of a repair or exchange of the device, you only pay the costs of exchange. The current costs of exchange are listed at www.inventum.eu/omruilkosten. If you did not register the product, the 3-year extended warranty does not apply.
5. When reporting a breakdown or fault, a service engineer will contact the customer within 1 working day in order to make an appointment. When the report is made in a weekend or during a public holiday, this will be the next working day.
6. If you report a breakdown or fault via the form at www.inventum.eu/service-aanvraag, you will be kept informed of the progress via mobile messages and e-mail.
7. The warranty period starts from the date the product is bought.

8. In order to claim under the warranty, you must produce a copy of the original receipt and the Inventum 5-year warranty certificate.
9. The warranty applies only to normal domestic use of Inventum products within the Netherlands.

Breakdowns or faults outside the warranty period

1. Breakdowns or faults in small or large domestic appliances outside the warranty period, can be reported to the customer services department via the form at www.inventum.eu/service-aanvraag or by calling the customer services department.
2. The customer services department may ask you to send the product for inspection or repair. The costs of dispatch will be at your expense.
3. The inspection to establish whether repair is possible involves a charge. You need to grant your permission for this, in advance.
4. In the event of a large domestic appliance, Inventum, at your request, can send out a service engineer. In that case, you will be charged the call-out costs, as well as parts and labour.
5. In the event of an instruction to repair, the repair costs must be paid in advance. In the event of a repair by a service engineer, the costs of the repair must be settled with the engineer onsite, preferably by means of PIN payment.

Warranty exclusions

1. The following is excluded from the aforesaid warranties:
 - normal wear and tear;
 - improper use or misuse;
 - insufficient maintenance;
 - failure to comply with the operating and maintenance instructions;
 - unprofessional installation or repairs by third parties or the customer himself;
 - non-original parts used by the customer;
 - use for commercial or business purposes;
 - removal of the serial number and/or rating label.
2. In addition, the warranty does not apply to normal consumer goods, such as:
 - dough hooks, baking tins, (carbon) filters, etc.;
 - batteries, bulbs, carbon filters, fat filters etc.;
 - external connection cables;
 - glass accessories and glass parts such as oven doors;
 - and similar items.
3. Transport damage not caused by Inventum is also excluded. Therefore, inspect your new device before starting to use it. If you detect any damage, you must report this to the store where you purchased the product within 5 working days, or to the Inventum customer service department via the form at www.inventum.eu/service-aanvraag. If transport damage is not reported within this period, Inventum does not accept any liability in this respect.
4. The following are excluded from warranty and/or replacement: faults, loss of and damage to the device as a result of an event that is normally insured under the home contents insurance.

Important to know

1. The replacement or repair of a faulty product, or a part thereof, does not lead to an extension of the original warranty period.
2. Parts that have been replaced, packaging material and exchanged devices are taken back by the service engineer and become the property of Inventum.
3. If a complaint is unfounded, all costs arising from it will be at the customer's expense.
4. Following expiry of the warranty period, all costs of repair or replacement, including administration costs, dispatch and call-out charges, will be charged to the customer.
5. Inventum cannot be held liable for damage as a result of devices built in incorrectly.
6. Inventum cannot be held liable for damage caused by external events, unless this liability arises from mandatory statutory provisions.
7. These warranty and service provisions are governed by Dutch law. Disputes will be settled exclusively by the competent Dutch court.

Allgemeine Service- und Garantiebedingungen

Wie wichtig Kundenservice ist, brauchen wir Ihnen nicht zu sagen. Wir entwickeln unsere Produkte so, dass Sie jahrelang unbeschwert Freude daran erleben können. Sollte dennoch ein Problem auftreten, dann dürfen Sie unseres Erachtens sofort eine Lösung erwarten. Darum bieten wir Ihnen auf all unsere Produkte einen Umtauschservice an, zusätzlich zu den Rechten und Ansprüchen, die Ihnen gesetzlich zustehen. Durch den Umtausch eines Produktes oder Geräteteils ersparen wir Ihnen Zeit, Mühe und Kosten.

Zwei Jahre volle Werksgarantie

1. Auf alle Produkte von Inventum erhalten Sie als Konsument standardmäßig zwei Jahre volle Werksgarantie. Innerhalb dieses Zeitraums wird ein defektes Produkt oder Geräteteil in jedem Fall gratis gegen ein neues Exemplar umgetauscht. Um Ihren Anspruch auf die zweijährige volle Werksgarantie geltend zu machen, wenden Sie sich an das Geschäft, bei dem Sie das Produkt gekauft haben, oder kontaktieren Sie den Kundenservice von Inventum mittels des Formulars auf der Seite www.inventum.eu/service-aanvraag.
2. Die Garantiezeit von zwei Jahren beginnt am Datum des Ankaufs des Produktes.
3. Zur Geltendmachung des Garantieanspruches ist eine Kopie des Originalkaufbeleges vorzulegen.
4. Die Garantie gilt ausschließlich bei normalem Hausgebrauch der Inventum Produkte innerhalb der Niederlande.

Fünf Jahre Inventum-Garantie

1. Auf die meisten großen Haushaltsgeräte und eine Auswahl kleiner Haushaltsprodukte gewährt Inventum die fünfjährige Inventum-Garantie. Diese fünfjährige Inventum-Garantie besteht aus der zweijährigen, vollen Werksgarantie sowie einer anschließenden, dreijährigen Zusatzgarantie. Um Ihren Anspruch auf eine dreijährige Zusatzgarantie zu aktivieren, müssen Sie lediglich das Produkt innerhalb von 45 Tagen nach Ankauf registrieren. Im folgenden Abschnitt erfahren Sie mehr über die Registrierung des Produktes.
2. Für die fünfjährige Inventum-Garantie gilt, dass ein defektes Produkt oder Geräteteil während der ersten zwei Jahre in jedem Fall kostenlos gegen ein neues Exemplar umgetauscht wird. Während des dritten bis einschließlich fünften Jahres bezahlen Sie nur die Kosten des Umtauschs. Die aktuellen Umtauschkosten finden Sie auf der Seite www.inventum.eu/omruilkosten.
3. Um Ihren Anspruch auf die fünfjährige Inventum-Garantie geltend zu machen, wenden Sie sich an das Geschäft, bei dem Sie das Produkt gekauft haben, oder kontaktieren Sie den Kundenservice von Inventum mittels des Formulars auf der Seite www.inventum.eu/service-aanvraag.
4. Die Garantiezeit von fünf Jahren beginnt am Datum des Ankaufs des Produktes.
5. Zur Geltendmachung des Garantieanspruches ist eine Kopie des Originalkaufbeleges vorzulegen.
6. Die Garantie gilt ausschließlich bei normalem Hausgebrauch der Inventum Produkte innerhalb der Niederlande.

Produktregistrierung

1. Die dreijährige Zusatzgarantie erhalten Sie einfach und kostenlos, indem Sie das Produkt innerhalb von 45 Tagen nach Ankauf auf der Internetseite www.inventum.eu/garantie-registratie registrieren. Sollten Sie das Produkt nicht innerhalb von 45 Tagen nach Ankauf registriert haben, können Sie dies noch innerhalb von zwei Jahren nach Ankauf nachholen. Dann sind jedoch Kosten mit dieser Registrierung verbunden. Die einmaligen Registrierungskosten betragen 89,- € für jedes einzelne Produkt. Eine Registrierung ist nur für Produkte möglich, für die die fünfjährige Inventum-Garantie gilt. Bitte entnehmen Sie der Gebrauchsanleitung des Produktes oder den Produktinformationen auf der Website von Inventum, ob auf dieses Produkt die fünfjährige Inventum-Garantie gewährt wird.
2. Die Garantiezeit beginnt immer am Datum des Ankaufs des Produktes. Auch wenn das Produkt erst später für die Zusatzgarantie registriert wird, wird die Garantiezeit ab dem ursprünglichen Kaufdatum gerechnet.
3. Die dreijährige Zusatzgarantie können Sie nur dann beantragen, wenn Sie über eine Kopie des Originalkaufbeleges und die Bescheinigung der fünfjährigen Inventum-Garantie verfügen.

Große Haushaltsgeräte

1. Störungen oder Defekte an großen Haushaltsgeräten (freistehende oder eingebaute Weiße Ware) können mittels des Formulars auf der Seite www.inventum.eu/service-aanvraag, telefonisch beim Kundenservice von Inventum oder über das Geschäft, bei dem Sie das Gerät gekauft haben, gemeldet werden. Die Telefonnummer des Kundenservice finden Sie auf unserer Website www.inventum.eu.
2. Bei gemeldeten Störungen oder Defekten an großen Haushaltsgeräten kann Inventum vor Ort beim Konsumenten in den Niederlanden das defekte Gerät von einem Haushaltsgerätemonteur überprüfen und daraufhin eine Reparatur durchführen lassen. Der Kundenservice von Inventum kann auch beschließen, das Gerät umzutauschen.
3. Sollten Sie eine Störung oder einen Defekt an einem großen Haushaltgerät in den ersten zwei Jahren ab dem Datum des Ankaufs melden, stellt Inventum keine Kosten für Umtausch, Anfahrt, Ersatzteile, Materialverwendung und Arbeitslohn in Rechnung.
4. Wenn Sie das Produkt auf www.inventum.eu/garantie-registratie auf die oben genannte Weise registriert haben und daraufhin eine Störung an einem großen Haushaltsgerät im dritten bis einschließlich fünften Jahr ab dem Datum des Ankaufs melden, dann gilt die fünfjährige Inventum-Garantie und wird das Gerät kostenlos repariert oder umgetauscht. Bei Reparatur oder Umtausch des Gerätes werden dann nur Umtauschkosten fällig. Die aktuellen Umtauschkosten finden Sie auf der Seite www.inventum.eu/omruilkosten. Falls Sie das Produkt nicht registriert haben, gilt die dreijährige Zusatzgarantie nicht.

5. Bei einer Meldung einer Störung oder eines Defektes nimmt der Monteur innerhalb eines Werktages mit Ihnen Kontakt auf, um einen Besuchstermin zu vereinbaren. Bei einer Meldung am Wochenende oder an Feiertagen geschieht dies am nächstfolgenden Werktag.
6. Falls Sie eine Störung oder einen Defekt mittels des Formulars auf der Seite www.inventum.eu/service-aanvraag melden, werden Sie mittels mobiler Nachrichten und per E-Mail über den weiteren Verlauf auf dem Laufenden gehalten.
7. Die Garantiezeit beginnt am Datum des Ankaufs des Produktes.
8. Zur Geltendmachung des Garantieanspruches ist eine Kopie des Originalkaufbeleges und die Bescheinigung der fünfjährigen Inventum-Garantie vorzulegen.
9. Die Garantie gilt ausschließlich bei normalem Hausgebrauch der Inventum Produkte innerhalb der Niederlande.

Störungen oder Defekte außerhalb der Garantiezeit

1. Im Falle von Störungen oder Defekten an kleinen oder großen Haushaltsgeräten außerhalb der Garantiezeit kann dies beim Kundenservice mittels des Formulars www.inventum.eu/service-aanvraag oder durch einen Anruf beim Kundenservice gemeldet werden.
2. Der Kundenservice bittet Sie möglicherweise, das Produkt für eine Überprüfung oder Reparatur einzusenden. Die Versandkosten gehen auf Ihre Rechnung.
3. Mit der Überprüfung, ob eine Reparatur möglich ist, sind Kosten verbunden, zu denen Sie im Voraus Ihre Zustimmung geben müssen.
4. Bei großen Haushaltsgeräten kann Inventum auf Ihr Ersuchen hin einen Haushaltsgerätemonteur beauftragen. Die Kosten für die Anfahrt, die Ersatzteile und das Material sowie der Arbeitslohn werden Ihnen dann in Rechnung gestellt.
5. Im Falle eines Reparaturauftrages müssen die Reparaturkosten vorab bezahlt werden. Bei einer Reparatur durch einen Haushaltsgerätemonteur müssen die Kosten der Reparatur vor Ort beim Monteur, vorzugsweise durch elektronische Zahlung, beglichen werden.

Garantiausschluss

1. Die oben genannten Garantien gelten nicht im Falle von:
 - normalem Verschleiß;
 - unsachgemäßem oder zweckwidrigem Gebrauch;
 - unzureichender Wartung;
 - Nichtbeachtung der Bedienungs- und Wartungsvorschriften;
 - unfachmännischer Montage oder Reparatur durch Dritte oder den Konsumenten selbst;
 - Verwendung von Nichtoriginalteilen durch den Konsumenten;
 - geschäftlicher oder gewerblicher Nutzung;
 - Entfernung der Seriennummer und/oder des Typenschildes.
2. Gleichzeitig gilt die Garantie nicht für normale Konsumartikel wie z.B.:
 - Knethaken, Backbleche, (Kohlenstoff-)Filter u.Ä.;
 - Batterien, Glühbirnen, Kohlenstofffilter, Fettfilter usw.;
 - externe Verbindungskabel;
 - Glaszubehör und Glasteile wie z.B. Ofentüren;
 - sowie ähnliche Artikel.
3. Nicht von der Garantie abgedeckt sind Transportschäden, sofern diese nicht von Inventum verursacht wurden. Kontrollieren Sie darum Ihr neues Gerät, bevor Sie es in Gebrauch nehmen. Sollten Sie Beschädigungen feststellen, sind diese innerhalb von fünf Werktagen nach Ankauf beim Geschäft zu melden, bei dem Sie das Produkt gekauft haben, oder beim Kundenservice von Inventum mittels des Formulars auf der Seite www.inventum.eu/service-aanvraag. Falls Transportschäden nicht innerhalb dieser Frist gemeldet werden, übernimmt Inventum diesbezüglich keinerlei Haftung.
4. Von der Garantie und/oder einem Ersatz ausgeschlossen sind: Defekte, Verlust oder Beschädigung des Gerätes infolge eines Vorfalles, der normalerweise von der Hausratversicherung abgedeckt ist.

Wichtige Informationen

1. Der Ersatz oder die Ausbesserung eines defekten Produktes oder eines seiner Geräteteile hat nicht eine Verlängerung der ursprünglichen Garantiefrist zur Folge.
2. Ersetzte Geräteteile, Verpackungsmaterial und umgetauschte Apparate werden vom Haushaltsgerätemonteur mitgenommen und gehen in Inventums Eigentum über.
3. Falls eine Reklamation unbegründet ist, gehen alle Kosten, die dadurch entstanden sind, auf Rechnung des Konsumenten.
4. Nach Ablauf der Garantiefrist werden alle Kosten für die Ausbesserung oder den Ersatz, einschließlich der Verwaltungs-, Versand- und Anfahrtskosten, dem Konsumenten in Rechnung gestellt.
5. Inventum haftet nicht für Schaden, der infolge ungeeigneter Einbausituationen entstanden ist.
6. Inventum übernimmt auch keine Haftung für Schaden aus außerhalb des Gerätes entstandenen Ursachen, es sei denn, dass sich diese Haftung aus zwingenden Rechtsvorschriften ergibt.
7. Auf diese Garantie- und Servicebedingungen ist niederländisches Recht anwendbar. Rechtsstreitigkeiten unterliegen ausschließlich dem Urteil des zuständigen niederländischen Richters.

conditions générales de garantie et de service après-vente

Plus besoin de vous dire à quel point le service après-vente est important. Nous développons nos produits pour que vous puissiez en profiter sans souci et avec plaisir pendant de longues années. Si, toutefois, un produit pose des problèmes, nous y remédierons immédiatement. C'est pourquoi nous vous offrons un service d'échange pour nos produits, sans oublier les droits et réclamations qui vous reviennent en vertu de la loi. L'échange d'un produit ou d'une pièce vous fait économiser du temps, des efforts et de l'argent.

2 ans de garantie complète de fabrication

1. Une garantie complète de fabrication de 2 ans est accordée au consommateur pour tous les produits d'Inventum. Pendant cette période, un produit défectueux ou une pièce défectueuse peut toujours être échangé(e) gratuitement contre un nouvel exemplaire. Pour pouvoir revendiquer la garantie complète de fabrication de 2 ans, vous pouvez retourner au magasin où vous avez acheté le produit ou contacter le service des consommateurs d'Inventum par le biais du formulaire sur www.inventum.eu/service-aanvraag.
2. La période de garantie de 2 ans commence à courir à partir de la date d'achat du produit.
3. Pour avoir droit à la garantie, il faut remettre une copie du bon d'achat original.
4. La garantie s'applique seulement à un usage ménager normal des produits Inventum aux Pays-Bas.

5 ans de garantie Inventum

1. Inventum offre une garantie Inventum de 5 ans sur la plupart des gros appareils ménagers et une sélection de petits appareils ménagers. Cette garantie Inventum de 5 ans se compose de la garantie de fabrication complète de 2 ans et d'une garantie supplémentaire de 3 ans. La seule chose à faire pour bénéficier du droit à la garantie supplémentaire de 3 ans est d'enregistrer le produit dans les 45 jours après l'achat. Le paragraphe suivant vous donne des informations plus détaillées sur l'enregistrement du produit.
2. En ce qui concerne la garantie Inventum de 5 ans, un produit défectueux ou une pièce défectueuse sera toujours gratuitement échangé(e) contre un nouvel exemplaire pendant les 2 premières années. Vous ne paierez que les frais d'échange pendant la 3e à la 5e année. Les frais d'échange actuels figurent sur www.inventum.eu/omruilkosten.
3. Pour revendiquer la garantie Inventum de 5 ans, vous pouvez retourner au magasin où vous avez acheté le produit ou contacter le service des consommateurs d'Inventum par le biais du formulaire sur www.inventum.eu/service-aanvraag.
4. La période de garantie de 5 ans commence à courir à partir de la date d'achat du produit.
5. Pour avoir droit à la garantie, il faut remettre une copie du bon d'achat original.
6. La garantie s'applique seulement à un usage ménager normal des produits Inventum aux Pays-Bas.

Enregistrement du produit

1. La garantie supplémentaire de 3 ans se règle facilement et gratuitement en enregistrant le produit dans les 45 jours après l'achat via le site web www.inventum.eu/garantie-registratie. Si vous n'avez pas enregistré le produit dans les 45 jours suivant l'achat, vous aurez encore le temps de le faire pendant 2 ans après l'achat. Cet enregistrement s'accompagne de frais. Les frais d'enregistrement uniques sont de € 89,- pour chaque produit séparé. L'enregistrement est seulement possible pour des produits auxquels s'applique la garantie Inventum de 5 ans. Le mode d'emploi du produit et les informations sur le produit figurant sur le site web d'Inventum indiquent si le produit entre en ligne de compte pour la garantie Inventum de 5 ans.
2. La période de garantie commence toujours à courir à partir de la date de l'achat du produit. La période de garantie est calculée à partir de la date d'achat initiale, même si le produit est enregistré ultérieurement pour la garantie supplémentaire.
3. Vous pouvez seulement demander la garantie supplémentaire de 3 ans, si vous disposez d'une copie du bon d'achat original et du certificat de garantie Inventum de 5 ans.

Gros appareils ménagers

1. Les pannes ou défauts des gros appareils ménagers (produits blancs intégrables et autonomes) peuvent être signalés par le biais du formulaire sur www.inventum.eu/service-aanvraag, par téléphone auprès du service des consommateurs d'Inventum. Ou par le biais du magasin où vous avez acheté l'appareil. Le numéro de téléphone du service des consommateurs figure sur www.inventum.eu.
2. En cas de signalements de pannes ou de défauts de gros appareils ménagers, Inventum a la possibilité de faire examiner l'appareil défectueux, sur place, chez le consommateur, aux Pays-Bas, par un monteur en électroménager, qui procédera ensuite à la réparation. Le service des consommateurs d'Inventum peut aussi décider d'échanger l'appareil.
3. Si vous signalez une panne ou un défaut d'un gros appareil ménager pendant les 2 premières années, à compter de la date d'achat, Inventum ne facturera pas les frais dus à l'échange, aux frais de déplacement, aux pièces, à l'utilisation de matériel et au salaire du monteur.

- Si vous avez enregistré le produit de la façon préalablement décrite sur www.inventum.eu/garantie-registratie et si vous signalez la panne d'un gros appareil ménager au cours de la 3e à la 5e année, à compter de la date d'achat, la garantie Inventum de 5 ans sera applicable et l'appareil sera réparé ou échangé gratuitement. Vous ne serez redevable que des frais d'échange en cas de réparation ou d'échange de l'appareil. Les frais d'échange actuels figurent sur www.inventum.eu/omruilkosten. Si vous n'avez pas enregistré le produit, la garantie supplémentaire de 3 ans ne sera pas applicable.
- En cas de signalement d'une panne ou d'un défaut, un monteur vous contactera dans un délai d'1 jour ouvrable pour fixer un rendez-vous. En cas de signalement pendant le week-end ou les jours fériés, il s'agira du premier jour ouvrable suivant le week-end ou le jour férié.
- Si vous signalez une panne ou un défaut par le biais du formulaire sur www.inventum.eu/service-aanvraag, vous serez tenu au courant du suivi par des messages mobiles et un courriel.
- La période de garantie commence à courir à la date d'achat du produit.
- Pour revendiquer la garantie Inventum de 5 ans, vous pouvez retourner au magasin où vous avez acheté le produit ou contacter le service des consommateurs d'Inventum par le biais du formulaire sur www.inventum.eu/service-aanvraag.
- La garantie s'applique seulement à un usage ménager normal des produits Inventum aux Pays-Bas.

Pannes ou défauts en dehors de la période de garantie

- Le signalement de pannes ou de défauts des petits appareils ménagers ou de gros appareils ménagers en dehors de la période de garantie pourra être fait auprès du service des consommateurs par le biais du formulaire www.inventum.eu/service-aanvraag ou en appelant le service des consommateurs.
- Le service des consommateurs peut vous demander d'envoyer le produit pour examen ou réparation. Les frais d'envoi seront portés à votre compte.
- Des frais sont liés à l'examen des possibilités de réparation. Il faut en demander l'autorisation préalable.
- À votre demande, Inventum peut envoyer un monteur en électroménager en cas de gros appareils ménagers. Les frais de déplacement, les frais de la pièce et de matériel et les frais de salaire seront portés à votre compte.
- En cas de demande de réparation, les frais de réparation devront être payés au préalable. En cas de réparation par un monteur en électroménager, les frais de la réparation sur place par le monteur devront être payés de préférence par paiement PIN.

Sont exclus de la garantie

- Les garanties précitées ne s'appliquent pas aux cas suivants :
 - L'usure normale ;
 - Une utilisation inappropriée ou abusive ;
 - Un entretien insuffisant ;
 - Un non-respect des prescriptions de commande et d'entretien ;
 - Un montage ou une réparation incompétent(e) effectué(e) par des tiers ou par le consommateur en personne ;
 - Des pièces non originales utilisées par le consommateur ;
 - Un usage commercial ou professionnel ;
 - Le numéro de série et/ou la plaque signalétique est retiré(e).
- De plus, la garantie ne s'applique pas aux articles de consommation normaux, tels que :
 - Des crochets pétrisseurs, des plaques à pâtisserie, des filtres(carbone), etc. ;
 - Des piles, des lampes, des filtres carbone, des filtres graisse, etc. ;
 - Des câbles de liaison externes ;
 - Des accessoires en verre et des pièces en verre comme les portes de fours ;
- Et des articles similaires. Les dommages causés par le transport ne sont pas couverts par la garantie, dans la mesure où ils n'ont pas été causés par Inventum. Contrôlez donc votre nouvel appareil avant de l'utiliser. Si le produit est endommagé, il faudra signaler ces dommages dans les 5 jours ouvrables suivant l'achat auprès du magasin où vous avez acheté le produit ou auprès du service des consommateurs par le biais du formulaire sur www.inventum.eu/service-aanvraag. Inventum n'assurera aucune responsabilité, si les dommages causés par le transport ne sont pas signalés dans ce délai.
- Sont exclus de la garantie et/ou du remplacement : les défauts, la perte et les dommages subis par l'appareil à la suite d'un événement habituellement assuré par l'assurance du mobilier.

Important à savoir

- Le remplacement ou la réparation d'un produit défectueux ou d'une pièce défectueuse n'entraîne pas un prolongement du délai de garantie initial.
- Les pièces de rechange, le matériel d'emballage et les appareils échangés sont emportés par le monteur en électroménager et deviennent la propriété d'Inventum.
- Si une réclamation n'est pas fondée, tous les frais occasionnés à cet effet seront portés au compte du consommateur.
- Une fois que le délai de garantie aura expiré, tous les frais liés à la réparation ou au remplacement, y compris, les frais administratifs, les frais d'envoi et de déplacement, seront portés au compte du consommateur.
- Inventum n'est pas responsable du dommage causé à la suite de situations d'intégration inadéquates.
- Inventum n'est pas responsable des dommages causés par des facteurs externes à l'appareil, à moins que cette responsabilité découle de dispositions à caractère impératif.
- Le droit néerlandais s'applique à ces conditions de garantie et de service après-vente. Les litiges seront exclusivement tranchés par le juge néerlandais compétent.



klein huishoudelijk



witgoed vrijstaand



witgoed inbouw



persoonlijke verzorging

**Inventum Huishoudelijke
Apparaten B.V.**

Meander 901
6825 MH · Arnhem
T 0800 -4583688

info@inventum.eu
www.inventum.eu

twitter.com/inventum1908
facebook.com/inventum1908
youtube.com/inventum1908

