

# **INTERLINE**

## **Robotic pool cleaner 5220**



**NL** Handleiding

**DE** Bedienungsanleitung

**FR** Manuel d'instructions

[WWW.INTERLINE-PRODUCTS.COM](http://WWW.INTERLINE-PRODUCTS.COM)

## FR

### 1. Caractéristiques du produit

Profondeur maximale: 1,8m  
Taille maximale de la piscine: 8m x 4m  
Courant d'entrée: 100-130V AC / 200-230V AC  
Courant de sortie: <20VDC

### 2. !! Avertissements!!

1. Veuillez vous référer aux règles du pays pour la sécurité des piscines.
2. Placez le transformateur d'alimentation à au moins 3,5 m du bassin
3. Assurez-vous que vos prises électriques soient correctement mises à la terre
4. Veuillez vous assurer que votre est bien protégée par un inter différentiel 30ma
5. Placez le transformateur d'alimentation à l'abri de l'humidité
6. N'utilisez pas le robot hors de l'eau
7. Assurez-vous que le transformateur soit débranché si vous devez intervenir sur le robot.
8. N'utilisez aucun cordon ou câble d'alimentation endommagé.
9. Ne pas utiliser le robot si des personnes nagent dans la piscine.
10. L'utilisation du robot doit se faire dans une piscine dont la température est située entre 5 et 36°C.

### 3. Inclus dans l'emballage

1. Nettoyeur de piscine robotique 5220
2. Alimentation
3. câble flottant avec swivel

## DE

### 1. Produktspezifikationen

Maximale Tiefe: 1,8m  
Maximale Pool Größe: 8m x 4m  
Netzteil Eingang : 100-130V AC / 200-230V AC  
Netzteil Ausgang: <20VDC

### 2. !! Achtung!!

1. Bitte beachten Sie allgemeingültige Sicherheitshinweise zur Pool-Sicherheit
2. Das Netzteil/die Stromquelle sollte mindestens 3,5 m vom Poolrand entfernt sein
3. Stellen Sie sicher, dass ihre Steckdosen ordnungsgemäß geerdet sind
4. Benutzen Sie gegebenenfalls einen gesonderten Überspannungsschutz
5. Kabel und Stecker vom Wasser fernhalten
6. Reinigungsroboter nicht außerhalb des Wassers verwenden
7. Achten Sie darauf, dass der Stecker gezogen ist bevor Sie Instandhaltungsmaßnahmen durchführen
8. Niemals bei beschädigtem Stromkabel oder Netzteil in Betrieb nehmen
9. Keine Anwendung solange sich Menschen im Pool befinden
10. Einsetzbar bei Wassertemperaturen zwischen 5-36°C

### 3. Lieferumfang

1. Pool-Reinigungs Roboter 5220
2. Netzteil
3. Schwimmende Schnur und schwenkbar

## NL

### 1. Productspecificaties

Maximale diepte: 1,8m  
Maximale afmeting zwembad: 8m x 4m  
Voedingsingang : 100-130V AC / 200-230V AC  
Voedingsuitgang: <20VDC

### 2!! Waarschuwingen!!

1. Raadpleeg de plaatselijke veiligheidsvoorschriften voor zwembaden
2. Houd de voeding minimaal 3,5m uit de buurt van de rand van het zwembad.
3. Zorg ervoor dat uw stopcontacten correct zijn geaard.
4. Zorg ervoor dat de wandcontactdoos is aangesloten op een aardlekschakelaar
5. Houd de voeding uit de buurt van water
6. Laat de robotreiniger niet drooglopen
7. Zorg ervoor dat de voeding is losgekoppeld voordat er onderhoud wordt uitgevoerd
8. Niet gebruiken met een beschadigde kabel of voeding
9. Niet gebruiken terwijl er personen in het zwembad zwemmen
10. Voor gebruik in water met temperaturen tussen 5-36°C

### 3. Meegeleverde inhoud

1. Robotic Pool Cleaner 5220
2. Voeding
3. Drijvend koord en wartel





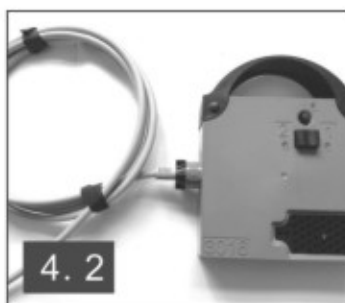
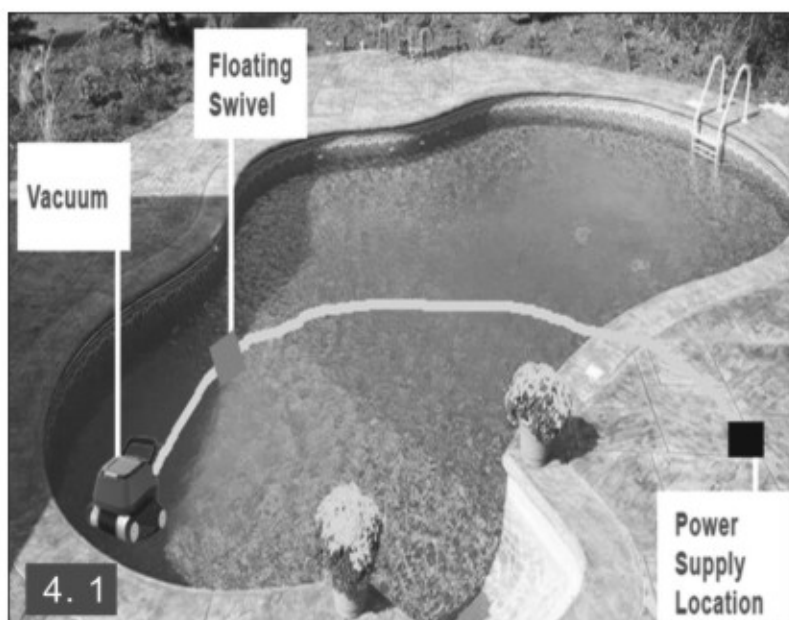

## FR

### 4. Mise en route

\* Votre nettoyeur vous est livré pré-assemblé dans l'emballage..

1. Placez votre boîtier alimentation à un point médian entre les deux extrémités de votre piscine et à au moins 3,50m /11 pieds du bord de la piscine. (Fig 4.1)
2. Placez le nettoyeur de piscine dans votre piscine et attendez qu'il soit complètement submergé. Si nécessaire, aidez manuellement le robot à couler.
3. Pour une performance optimale, placez l'aspirateur à un endroit dans la piscine le plus éloigné possible de la source d'alimentation. C'est la longueur appropriée du câble nécessaire pour que robot puisse atteindre l'ensemble de votre piscine. Limitez la longueur de câble se trouvant dans la piscine au strict nécessaire, et laissez le surplus à l'extérieur du bassin près du boîtier d'alimentation avec les attaches de câble réutilisables fournies (Fig 4.2). NOTE: Le fait de laisser trop de câble dans la piscine limite l'efficacité du raccord tournant flottant et entraîne un emmêlement plus rapide du câble.
4. Branchez l'alimentation électrique à une prise électrique voisine. Un voyant d'état bleu doit s'allumer.(Fig 4.3, 4.4). Placez l'interrupteur sur le temps de nettoyage désiré, 1 heure ou 2 heures. (Fig 4.5).
5. Appuyez sur le bouton marche/arrêt se trouvant sous la lumière bleue pour activer votre robot nettoyeur (Fig 4.6). Un voyant jaune ou rouge suivant la durée du cycle choisi s'allume. Votre nettoyeur de piscine commencera à lancer le cycle de nettoyage sélectionné et s'arrêtera automatiquement à la fin du cycle de nettoyage de 1 ou 2 heures.

\* Si les voyants rouge ou bleu clignotent, consultez la section Dépannage.

6. Pour interrompre le cycle de nettoyage et éteindre votre nettoyeur, vous pouvez appuyer et maintenir enfoncé le bouton marche/arrêt pendant 3 secondes.
7. Pour retirer votre aspirateur de la piscine, tirez sur câble flottant jusqu'à ce que votre nettoyeur soit à portée de main. NE CONTINUEZ PAS à tirer sur le câble. Utilisez la poignée pour retirer votre nettoyeur de l'eau.
8. Soulevez lentement votre nettoyeur hors de la piscine et laissez l'eau à l'intérieur de votre nettoyeur s'écouler sur le bord de la piscine pour éviter que les débris ne retombent à l'intérieur.

## DE

### 4. Inbetriebnahme

\*Das Gerät ist bei Lieferung vollständig zusammengesetzt.\*

1. Das Netzteil sollte möglichst auf halber Strecke zwischen beiden Enden des Pools platziert sein. Achten Sie außerdem darauf, dass es ein paar Meter vom Poolrand entfernt ist (Bild 4.1).
2. Setzen Sie den Reinigungsroboter in den Pool und warten Sie bis dieser vollständig untergegangen ist. Falls nötig drücken Sie das Gerät per Hand unter die Wasseroberfläche.
3. Für optimal Leistungsfähigkeit platzieren Sie den Reiniger möglichst weit von der Stromquelle weg. So sorgen Sie für die notwendige Kabellänge, damit der Roboter problemlos in jede Ecke des Pools kommt. Lassen Sie so wenig Kabel wie möglich frei im Pool herumtreiben und befestigen Sie es stattdessen nahe der Stromquelle mit den dafür vorgesehenen Kabelbindern (Bild 4.2). HINWEIS: Überflüssige Kabellänge verringert die Effektivität der schwimmbaren Schaltung.
4. Schließen Sie das Netzteil an der nächstgelegenen Steckdose an, woraufhin eine blaue Kontrollleuchte an gehen sollte (Bild 4.3, 4.4). Stellen Sie den Schalter auf die gewünschte Reinigungsdauer, also eine Stunde oder zwei Stunden (Bild 4.5).
5. Drücken Sie den Power-Knopf um den Roboter einzuschalten (Bild 4.6). Eine gelbe oder rote Diode sollte nun aufleuchten. Ihr Pool-Reiniger wird nun mit dem gewünschten Reinigungszyklus beginnen und sich (je nach Einstellung) dann nach ein oder zwei Stunden automatisch abschalten.

\*Sollte die rote und/oder blaue Kontrollleuchte blinken, sehen Sie bitte in dem Kapitel Fehlerbehebung nach.\*

6. Um den Reinigungsvorgang abubrechen und das Gerät abzuschalten, müssen Sie den Power-Knopf 3 Sekunden lang gedrückt halten.
7. Wenn Sie den Roboter aus dem Pool holen wollen, ziehen Sie solange an dem schwimmenden Kabel bis das Gerät in Reichweite ist. Ziehen Sie dann NICHT weiter am Kabel, sondern heben Sie den Roboter am Handgriff heraus.
8. Heben Sie den Reiniger langsam aus dem Pool, damit das Wasser ablaufen kann und möglichst kein Schmutz austritt.

## NL

### 4. Aan de slag

\*U ontvangt de zwembadrobot compleet gemonteerd in de verpakking.\*

1. Plaats uw voeding op ongeveer het middelste punt tussen beide uiteinden van uw zwembad en een paar meter van de rand van het zwembad. voeding (Afb. 4.1).
2. Zet de zwembadrobot in uw zwembad en wacht tot deze volledig is ondergedompeld. Dompel de robot indien nodig handmatig onder.
3. Plaats voor optimale prestaties de robot op een plek in het zwembad op een zo groot mogelijke afstand van de voeding. Dit is de juiste kabellengte die de robot nodig heeft om het hele zwembad te kunnen bereiken. Verwijder eventuele overtollig drijvende kabel uit het zwembad en bevestig deze in de buurt van de voeding met de meegeleverde herbruikbare Afb. 4.2). OPMERKING: Als u overtollige kabel in het zwembad laat, neemt de effectiviteit van de wartel af.
4. Sluit de voeding aan op de dichtstbijzijnde geaarde stopcontact en het blauwe indicatielampje gaat branden (Afb. 4.23, 4.4). Sluit de voeding aan op de dichtstbijzijnde geaarde stopcontact en het blauwe indicatielampje gaat gaa
5. Druk op de aan/uit-knop om de zwembadrobot in te schakelen (Afb. 4.6). Er moet een geel of rood indicatielampje oplichten. Uw zwembadreiniger begint met het uitvoeren van de geselecteerde reinigingscyclus en schakelt zichzelf automatisch uit aan het einde van de reinigingscyclus van 1 of 2 uur.

\*Als de rode of blauwe indicatielampjes knipperen, raadpleeg dan het hoofdstuk Probleemoplossing.

6. Als u de reinigingscyclus wilt onderbreken en uw reiniger wilt uitschakelen, houdt u de aan/uit-knop 3 seconden ingedrukt
7. Om uw robot uit het zwembad te halen, trekt u aan het drijvende snoer tot uw robot binnen handbereik is. NIET aan de kabel blijven trekken. Gebruik het handvat uw robot uit het water te halen
8. Til uw robot langzaam op en laat het water uit uw robot op de grond weglipen om te voorkomen dat het vuil weer in het zwembad komt.



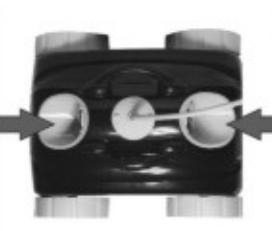
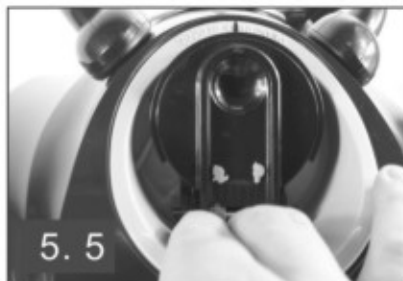
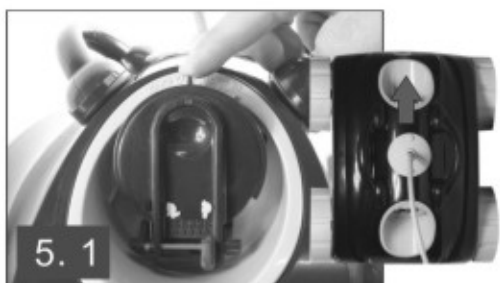

## FR

### 5. Réglage de la direction et du contrôle de la vitesse

1. Pour régler la direction du robot, tournez le clapet de sortie. Notez que le robot se dirigera dans la direction opposée de l'endroit où l'indicateur pointe (Fig 5.1, 5.2)
2. Pour régler la vitesse du robot, utilisez la languette rouge située sous le clapet. Un glissement vers le lièvre augmentera la vitesse (Fig 5.3 & 5.4) et vers la tortue diminuera la vitesse (Fig 5.5 & 5.6).
3. Pour les piscines de forme ronde, il est recommandé que les clapets de sortie aux deux extrémités ne soient pas orientés dans la même direction. Pour des performances optimales, nous recommandons de laisser un clapet droit, donc sur la position 0 (Fig 5.7) et de tourner légèrement le clapet opposé afin qu'il ne soit pas droit (Fig 5.8).
4. Pour les piscines de forme rectangulaire, il est recommandé que les clapets de sortie aux deux extrémités ne soient pas orientés dans la même direction. Pour des performances optimales, nous recommandons de laisser un clapet droit, donc sur la position 0 (Fig 5.9) et de tourner complètement le clapet opposé afin qu'il ne soit pas droit (Fig 5.10).

Ces réglages ne sont que des recommandations. En fonction de la forme et de la taille de votre piscine ajustez l'orientation et le réglage de vitesse afin d'obtenir un résultat optimal.

## DE

### 5. Richtungsbestimmung und Geschwindigkeitseinstellung

1. Um die Bewegungsrichtung des Roboters zu bestimmen, drehen Sie am äußeren Rad. Beachten Sie, dass die Richtung des Roboters gegenläufig zur Richtung des Rads ist (Bild 5.1, 5.2).
2. Um die Geschwindigkeit des Roboters anzupassen, drehen Sie den roten Schalter unter der Auslassabdeckung. Stellen Sie den „Hasen“ ein um die Geschwindigkeit zu erhöhen (Bild 5.3 & 5.4), während Sie in Richtung „Schildkröte“ ihr Gerät verlangsamen (Bild 5.5 & 5.6).
3. Für runderförmige Pools wird empfohlen, die Pumpen-Abdeckungen an beiden Enden des Reinigers nicht in die gleiche Richtung einzustellen. Um die bestmögliche Leistung zu erzielen, richten Sie die hintere Abdeckung gerade aus (Bild 5.7) gleichzeitig sollte die Abdeckung am vorderen Ende des Reinigers in eine beliebige Richtung gedreht sein (Bild 5.8).
4. Für rechteckige Pools ist es ebenfalls empfehlenswert, dass die Pumpen-Abdeckungen nicht in gleicher Richtung eingestellt sind. Um hier für optimale Leistung zu sorgen, sollte die hintere Abdeckung auch wieder gerade ausgerichtet sein (Bild 5.9) Seite gedreht wird (Bild 5.10).

Dies sind lediglich empfohlene Einstellungen. Abhängig von Größe und Form ihres Pools müssen Sie gegebenenfalls Richtungsbestimmung und Geschwindigkeit anpassen, damit Sie die beste Reinigungsleistung für ihren Pool feinjustieren können.

## NL

### 5. Richting en snelheid aanpassen

1. Om de richting van de robot aan te passen, draait u aan de uitlaatdeksel. Houd er rekening mee dat de richting waarin de robot draait het tegenovergestelde is van waar de indicator naar wijst. (Afb 5.1, 5.2).
2. Om de snelheid van de robot aan te passen, verschuift u het rode lipje aan de onderkant van het uitlaatdeksel. Het schuiven richting de haas verhoogt de snelheid (Afb 5.3 & 5.4) en richting de schildpad verlaagt de snelheid (Afb 5.5 & 5.6).
3. Voor ronde zwembaden wordt aanbevolen dat de uitlaatkleppen aan beide uiteinden niet dezelfde richting delen. Voor de beste prestaties moet de uitlaat aan het scharnieruiteinde van de reiniger recht zijn (Afb 5.7) en moet de uitlaat aan de voorzijde van de reiniger worden gedraaid (Afb 5.8).
4. Voor rechthoekige zwembaden wordt aanbevolen dat de uitlaatkleppen aan beide uiteinden niet dezelfde richting delen. Voor de beste prestaties moet de uitlaat aan het scharnieruiteinde van de reiniger recht zijn (Afb 5.9) en moet de uitlaat aan de voorzijde van de reiniger worden gedraaid (Afb 5.10).

Dit zijn aanbevolen instellingen. Afhankelijk van de vorm en de grootte van uw zwembad, kunt u spelen met de richting en snelheidsaanpassingen om de optimale instellingen voor uw zwembad te bereiken.



6. 1

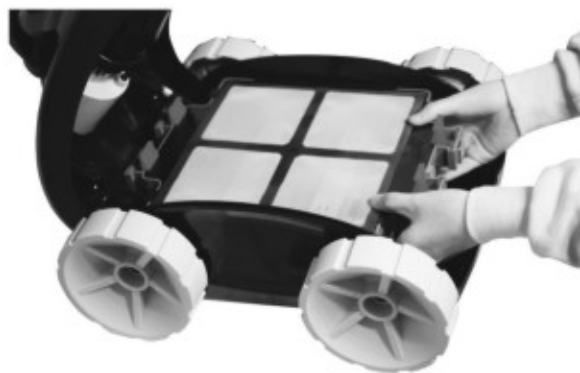

6. 2

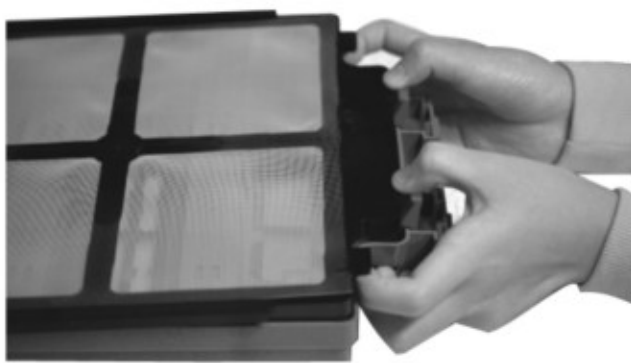

6. 3



6. 4

## FR

### 6. Nettoyage du panier-filtre

1. Appuyez sur le bouton poussoir à l'avant du nettoyeur et soulevez la coque supérieure (Fig 6.1). Continuez à soulever la coque jusqu'à ce que vous entendiez un déclic au niveau de la charnière et que la coque reste en place.
2. Soulevez une extrémité du panier (Fig 6.2)
3. Retirez les languettes en plastique rouge d'un côté et soulevez le panneau filtrant du panier (Fig 6.3)
4. Videz les débris à l'intérieur du panier. Utilisez un jet d'arrosage pour pulvériser l'eau et nettoyez le panneau filtrant.
5. Une fois nettoyé, remplacez votre panier dans le robot (Fig 6.4). Si le panier n'est pas aligné correctement, vous ne pourrez pas le verrouiller.
6. Appuyez sur les deux extrémités du panier. Le panier doit s'enclencher.

## DE

### 6. Reinigung des Filterkorbs

1. Drücken Sie den Knopf am vorderen Ende des Reinigers, damit die Oberhälfte des Gerätes geöffnet werden kann (Fig 6.1). Heben Sie diese solange an, bis Sie ein „Klicken“ hören und die Oberseite des Roboters fixiert ist.
2. Heben Sie eine Seite des Korbs an (Fig 6.2)
3. Ziehen Sie die roten Plastikhalterungen zurück und heben Sie die Korbabdeckung heraus (Fig 6.3).
4. Schütten Sie Schmutz und Rückstände aus, säubern Sie den Filter mit Wasser. Kann mit dem Gartenschlauch abgespült werden.
5. Nach der Säuberung den Korb wieder in das Gerät setzen. (Fig 6.4). Falls der Korb nicht richtig sitzen sollte, lassen sich die Halterungen nicht ordnungsgemäß verschließen.
6. An beiden Enden des Korbs gleichmäßig runter drücken. Der Korb sollte sich so von selbst richtig positionieren.

## NL

### 6. De filterkorf reinigen

1. Druk op de knop aan de voorzijde van de reiniger en til de kunststof bovenkap omhoog. Til de bovenkap omhoog totdat u een "klik" hoort en de bovenkap op zijn plaats blijft zitten.
2. Til een uiteinde van de korf op (Fig 6.2).
3. Trek de rode plastic lipjes aan één kant naar achteren en til het deksel van de korf op (Fig 6.3).
4. Verwijder het vuil uit de korf. Gebruik een tuinslang met water om de filterzeef schoon te spuiten.
5. Na het reinigen plaatst u uw korf terug in uw robotreiniger. (Fig 6.4). Als de korf niet goed is uitgelijnd, zal deze niet op zijn plaats klikken.
6. Druk omlaag op beide uiteinden van de korf. De korf moet op zijn plaats klikken.



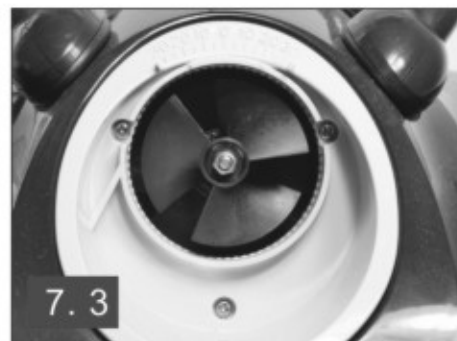
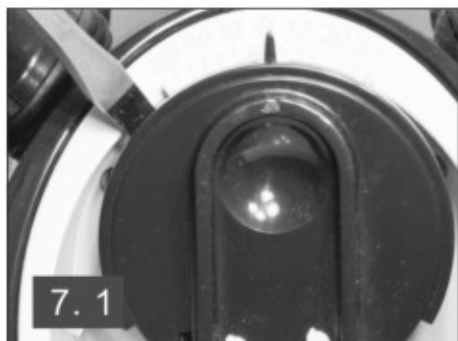

## FR

**7. Nettoyez la turbine. Vérifiez qu'il n'y ait aucun objet étranger dans la turbine ou bloqué au niveau des clapets qui obturent les turbines**

Rabattre les clapets pour nettoyer la saleté ou les débris bloqués dans la turbine: utiliser un tournevis plat pour faire sortir l'ensemble Clapet comme indiqué sur les Fig. 7,1 et 7,2. Remettre en place les clapets

## DE

**7. Das Laufrad reinigen. Überprüfen Sie, dass kein Fremdkörper das Antriebsrad oder den Einlass blockiert**

Entfernen Sie die Klappen Einheit, um den Schmutz oder das Haar am Laufrad zu reinigen: verwenden Sie einen flachen Schraubenzieher, um die Klappen Montage wie in Abb. 7,1 und 7,2 zu verlegen. Klappen Montage nach der Reinigung wieder einrasten

## NL

**7. Controleer of er zich geen vreemd voorwerp in de waaier of de grill bevindt**

Verwijder het eventuele vuil in en om de waaier en grill: gebruik een platte schroevendraaier om de grill te verwijderen zoals aangegeven in Fig. 7,1 en 7,2. Plaats de grill terug na reiniging van de waaier en de grill.

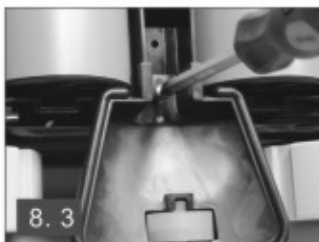
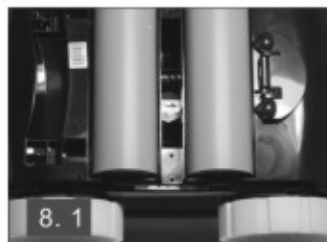

## FR

**8. Extensions latérales d'aspiration**

Un jeu d'extensions latérales est livré avec l'appareil afin d'accroître la largeur d'aspiration jusqu'à 40cm.

Veillez n'utiliser ces extensions que si le fond de votre piscine est parfaitement plat, sans imperfections, ni plis dans le liner sinon, le robot risque d'être ralenti voir bloqué.

8.1: Retourner le robot (Fig 8.1)

8.2 Mettre en place les extensions sur le robot comme indiqué (Fig 8.2) puis serrer les vis fournies (Fig 8.3)

## DE

**8. Seitliche Ansaugung**

Ein Paar Saugklappen sind im Lieferumfang enthalten, um die Saugbreite auf 40 cm zu erweitern. Verwenden Sie diese seitlichen Saugklappen nur, wenn Ihr Becken einen flachen, faltenfreien Boden hat. Andernfalls wird der Pool-Staubsauger langsamer oder hört sogar auf, vollständig zu reinigen.

8.1 Drehen Sie den Poolroboter vollständig um

8.2 Positionieren Sie die Saugklappen wie in Abbildung 8.2 gezeigt und ziehen Sie sie mit den mitgelieferten Schrauben fest (Abbildung 8.3).

## NL

**8. Zijaanzuiging**

Er worden een paar zuigkleppen meegeleverd om de zuigbreedte te verbreden tot 40 cm. Gebruik deze zijzuigkleppen alleen als uw zwembad een vlakke bodem heeft zonder plooien. De zwembadstofzuiger zal anders trager worden of zelfs helemaal stoppen met reinigen.

8.1 . Draai de zwembadrobot op zijn kop.

8.2 Plaats de zuigkleppen zoals getoond in (figuur 8.2) en draai deze vast met de meegeleverde schroeven (figuur 8.3).

## FR 8. Dépannage

Symptôme	Raison(s) possible(s)	Solution(s)
Le robot n'est pas en mouvement/la pompe ne fonctionne pas	<ul style="list-style-type: none"> <li>■ Prise électrique/Inter différentiel</li> <li>■ La fiche n'est pas connectée correctement à la prise</li> <li>■ Aucune/pas assez de puissance est transmise au robot</li> <li>■ Un objet bloque les rouleaux du robot ou une des roues</li> </ul>	<ul style="list-style-type: none"> <li>■ Vérifiez si la prise électrique que vous utilisez fonctionne en branchant un autre appareil électrique sur la prise et vérifiez si l'inter différentiel n'a pas disjoncté</li> <li>■ Débranchez l'alimentation pendant 30 secondes. Puis branchez à nouveau l'alimentation électrique.</li> <li>■ Vérifiez toutes les raccords de connexions du robot vers la source d'alimentation.</li> <li>■ Débranchez l'alimentation électrique et sortez le robot de l'eau. Ouvrez le nettoyeur pour l'inspecter. Vérifiez qu'il n'y ait aucun objet étranger dans les turbines. Vérifiez qu'il n'y ait aucun objet étranger bloquant les rouleaux verts sous l'appareil.</li> </ul>
Le robot se déplace dans une seule direction seulement	<ul style="list-style-type: none"> <li>■ Un objet bloque les rouleaux du robot ou une des roues</li> </ul>	<ul style="list-style-type: none"> <li>■ Vérifiez que l'alimentation soit branchée</li> <li>■ Débranchez l'alimentation électrique et sortez le robot de l'eau. Ouvrez le nettoyeur pour inspecter l'aspirateur. Vérifiez qu'il n'y ait aucun objet étranger dans la turbine. Vérifiez qu'il n'y ait aucun objet étranger bloquant les rouleaux.</li> </ul>
Le robot ne récupère pas les débris lors du fonctionnement	<ul style="list-style-type: none"> <li>■ Sac bouché/plein</li> <li>■ Un objet est coincé dans la turbine ou un clapet</li> <li>■ Le robot se déplace trop vite</li> </ul>	<ul style="list-style-type: none"> <li>■ Nettoyez le sac de filtration.</li> <li>■ Vérifiez si le cadre du sac de filtration est correctement inséré. (Voir chapitre <i>Nettoyage du panier de filtration</i>).</li> <li>■ Vérifiez qu'il n'y ait aucun objet étranger dans les turbines ou bloqué dans les clapets au-dessus des turbines</li> <li>■ Réglez le bouton de réglage de la vitesse sur un niveau inférieur afin de réduire la vitesse de déplacement de l'appareil.</li> <li>■ Utiliser un kit de filtration fine jetable si vous avez des impuretés très fines (contacter votre revendeur)</li> </ul>
Les voyants d'état d'alimentation clignotent de manière alternative	<ul style="list-style-type: none"> <li>■ En cas de coupure de courant</li> </ul>	<ul style="list-style-type: none"> <li>■ Vérifiez toutes les connexions des câbles du robot vers la source d'alimentation.</li> </ul>
Les voyants d'état d'alimentation clignotent en même temps	<ul style="list-style-type: none"> <li>■ Le moteur de la pompe est trop vieux, les pièces de moteur sont usées</li> <li>■ Dysfonctionnement du circuit de contrôle</li> </ul>	<ul style="list-style-type: none"> <li>■ Veuillez contacter <a href="http://www.interline-products.com">www.interline-products.com</a> si vous avez d'autres questions</li> <li>■ Arrêtez immédiatement la machine et contacter le magasin ou vos avez acheté votre robot.</li> </ul>
Veuillez contacter <a href="http://www.interline-products.com">www.interline-products.com</a> si vous avez d'autres questions		

## DE 8. Fehlerbehebung

Fehler	Mögliche Ursache(n)	Lösung(en)
Roboter bewegt sich nicht / Pumpe funktioniert nicht	<ul style="list-style-type: none"> <li>■ Steckdose/ Überspannungsschutz</li> <li>■ Stecker ist nicht ordnungsgemäß eingesteckt</li> <li>■ Der Roboter bekommt keine/nicht genug Stromversorgung</li> <li>■ Schmutz/Fremdkörper blockieren den Antrieb oder die Rollen</li> </ul>	<ul style="list-style-type: none"> <li>■ Überprüfen Sie die verwendete Steckdose bzw. den Überspannungsschutz indem Sie ein anderes Gerät anschließen</li> <li>■ Ziehen Sie den Stecker und warten Sie 30 Sekunden. Stecken Sie ihn dann wieder ein</li> <li>■ Überprüfen Sie alle Verbindungen zwischen Roboter und Stromquelle</li> <li>■ Ziehen Sie das Netzteil ab und nehmen Sie den Roboter aus dem Wasser. Öffnen und inspizieren Sie den Roboter. Gehen Sie sicher, dass keine Schmutzrückstände das Antriebsrad oder die Rollen blockieren</li> </ul>
Roboter bewegt sich nur in eine Richtung	<ul style="list-style-type: none"> <li>■ Schmutz/Fremdkörper blockieren den Antrieb oder die Rollen</li> </ul>	<ul style="list-style-type: none"> <li>■ Überprüfen Sie, ob der Stecker eingesteckt ist</li> <li>■ Ziehen Sie das Netzteil ab und nehmen Sie den Roboter aus dem Wasser. Öffnen und inspizieren Sie den Roboter. Gehen Sie sicher, dass keine Schmutzrückstände das Antriebsrad oder die Rollen blockieren</li> </ul>
Roboter sammelt Schmutz nicht richtig auf	<ul style="list-style-type: none"> <li>■ Verstopfter/voller Filterbeutel</li> <li>■ Fremdkörper blockiert Antriebsrad/Einlass</li> <li>■ Roboter bewegt sich zu schnell</li> </ul>	<ul style="list-style-type: none"> <li>■ Reinigen Sie den Filterbeutel.</li> <li>■ Prüfen Sie, ob der Rahmen des Filterbeutels ordnungsgemäß eingesetzt ist. (siehe Kapitel <i>Reinigung des Filterbeutels</i>)</li> <li>■ Überprüfen Sie, dass kein Fremdkörper das Antriebsrad oder den Einlass blockiert</li> <li>■ Stellen Sie eine niedrigere Geschwindigkeitsstufe ein.</li> </ul>
Kontrollleuchten blinken abwechselnd	<ul style="list-style-type: none"> <li>■ Die Stromverbindung wurde unterbrochen</li> </ul>	<ul style="list-style-type: none"> <li>■ Überprüfen Sie alle Verbindungen zwischen Roboter und Stromquelle/Netzteil.</li> </ul>
Kontrollleuchten blinken gleichzeitig	<ul style="list-style-type: none"> <li>■ Pumpenmotor ist zu alt und schwach, Motorteile sind abgenutzt</li> <li>■ Steuerungseinheit ist fehlerhaft</li> </ul>	<ul style="list-style-type: none"> <li>■ Kontaktieren Sie Interline über <a href="http://www.interline-products.com">www.interline-products.com</a>, falls Sie weitere Fragen haben</li> <li>■ Nehmen Sie den Roboter sofort außer Betrieb und setzen Sie ihn vorerst nicht ein. Kontaktieren Sie einen Spezialisten oder Elektro-Fachmann.</li> </ul>
Bitte kontaktieren Sie Interline über <a href="http://www.interline-products.com">www.interline-products.com</a> , falls Sie weitere Fragen haben		

## NL 8. Probleemoplossing

Symptoom	Mogelijke red(en)	Oplossing(en)
De robot beweegt niet of de pomp werkt niet	<ul style="list-style-type: none"> <li>■ Stopcontact of aardlekschakelaar</li> <li>■ De stekker is niet goed op het stopcontact aangesloten</li> <li>■ Er gaat geen of onvoldoende stroom naar de robot</li> <li>■ Een voorwerp blokkeert de rollen of waaier van de robot</li> </ul>	<ul style="list-style-type: none"> <li>■ Controleer of het stopcontact dat u gebruikt werkt door een ander elektrisch werkend apparaat op het stopcontact aan te sluiten en controleer of de aardlekschakelaar is geactiveerd</li> <li>■ Koppel de voeding gedurende 30 seconden los. Sluit voeding weer aan.</li> <li>■ Controleer alle verbindingen van de robot naar de voeding</li> <li>■ Koppel de voeding los en haal de robot uit het water. Open de reiniger om de reiniger te inspecteren. Controleer of er zich geen vreemd voorwerp in de waaier bevindt. Controleer of er geen vreemd voorwerp de rollen blokkeert</li> </ul>
De robot beweegt slechts in 1 richting	<ul style="list-style-type: none"> <li>■ Een voorwerp blokkeert de rollen of waaier van de robot</li> </ul>	<ul style="list-style-type: none"> <li>■ Controleer of de voeding is aangesloten</li> <li>■ Koppel de voeding los en haal de robot uit het water. Open de grill om de waaier te inspecteren. Controleer of er zich geen vreemd voorwerp in de waaier bevindt. Controleer of er geen vreemd voorwerp de rollen blokkeert</li> </ul>
De robot neemt geen vuil op als hij er overheen rijdt	<ul style="list-style-type: none"> <li>■ Verstopte of volle zak</li> <li>■ Er zit een voorwerp vast in de waaier of grill</li> <li>■ De robot beweegt te snel</li> </ul>	<ul style="list-style-type: none"> <li>■ Reinig de filterzak.</li> <li>■ Controleer of het frame van de filterzak correct is geplaatst. (raadpleeg hoofdstuk <i>De filterzak reinigen</i>)</li> <li>■ Controleer of er zich geen vreemd voorwerp in de waaier bevindt of in de grill boven de waaier zit</li> <li>■ Stel de snelheid in op een lager niveau.</li> </ul>
De statuslampjes van de voeding knipperen afwisselend	<ul style="list-style-type: none"> <li>■ Er is een stroomonderbreking</li> </ul>	<ul style="list-style-type: none"> <li>■ Controleer alle verbindingen van de robot naar de voeding.</li> </ul>
De statuslampjes van de voeding knipperen tegelijkertijd	<ul style="list-style-type: none"> <li>■ Pompmotor is te oud, motoronderdelen versleten</li> <li>■ Storing in de printplaat</li> </ul>	<ul style="list-style-type: none"> <li>■ Neem contact op met Interline via <a href="http://www.interline-products.com">www.interline-products.com</a> als u nog andere vragen hebt</li> <li>■ Stop de machine onmiddellijk en breng uw zwembadreiniger naar uw lokale zwembaddealer of reparatiedienst voor robot zwembadreinigers</li> </ul>
Neem contact op met Interline via <a href="http://www.interline-products.com">www.interline-products.com</a> als u nog andere vragen hebt		



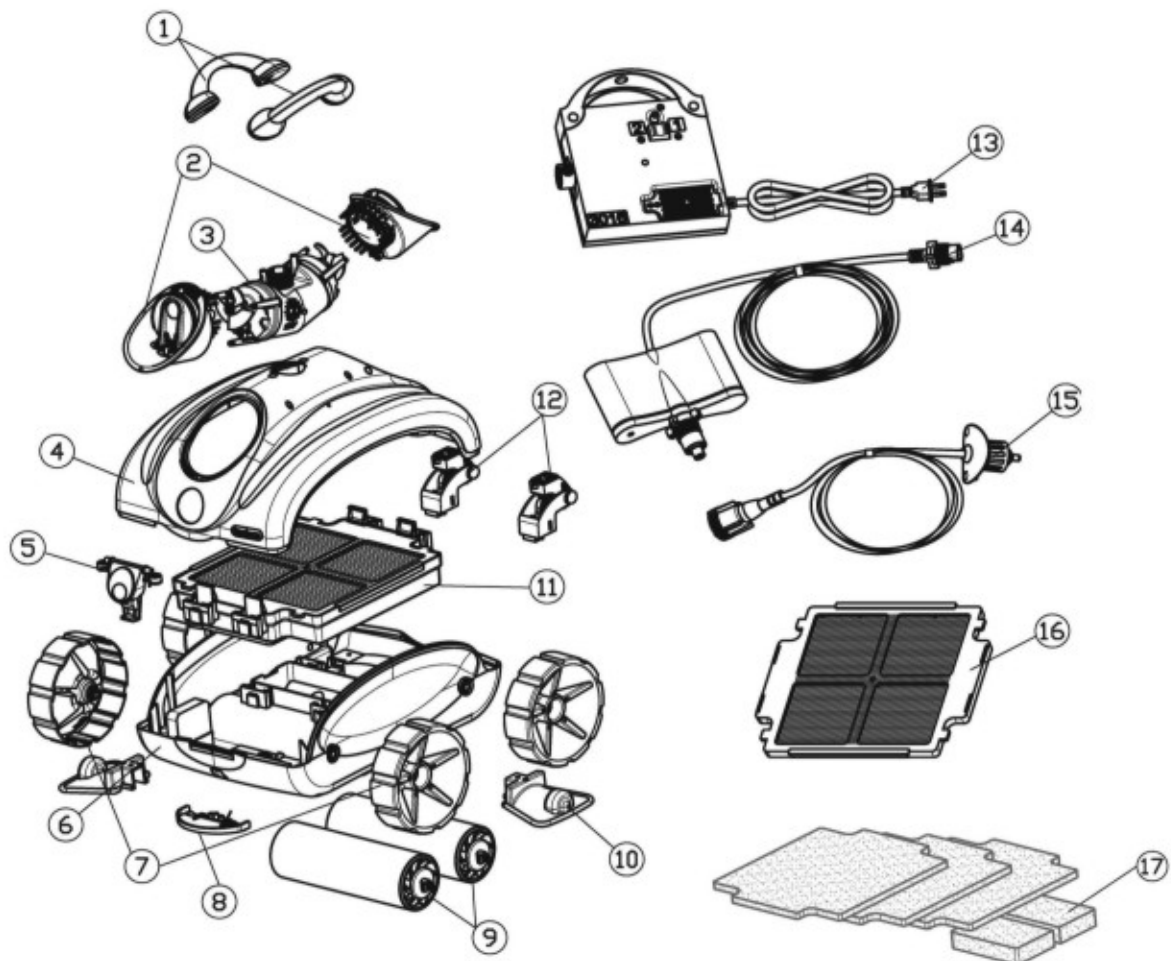

Item	Part number	<b>NL</b> Beschrijving onderdeel	<b>DE</b> Teil-Beschreibung	<b>FR</b> Description des pièces de rechange
1	51331	Gebogen handgreep set. L & R. zwart	Geschwungene Griffe, links und rechts, Schwarz	Jeu de poignées incurvées. G & D. noir
2	51240	Samenstelling pomp uitlaatklep Kleur: zwart	Pumpenauslass-Klappe, Schwarz	Ensemble de clapets de sortie de pompe. Couleur noire
3	51120	Pompmotor	Pumpenmotor	Moteur de pompe
4	51302	Bovenste schaal. Kleur: zwart	Oberverkleidung, Schwarz	Coque supérieure. Couleur noire
5	51350	Vergrendelstot. Grijs	Verkleidungsverschluss, Grau	Bouton poussoir, Gris
6	51313	Onderste chassis. Kleur: zwart	Unterverkleidung, Schwarz	Coque inférieure. Couleur noire
7	51151	Zijwieltjes, grijs. 4 stuks als een set	Seitenräder, 4 Stück (ein Set)	Roues latérales, grises. 4pcs sur l'ensemble
8	51342	Snelle afvoerlep. Zwart	Schnell-Ablass-Klappe, Schwarz	Clapet de vidange rapide. Noir
9	51050	Rollers. 2 stuks als een set	Antriebsrollen, 2 Stück (ein Set)	Rouleaux. Ensemble de 2pcs
10	51412	Zuigklep zijkant. Set 2 stuks Zwart	Seitliche Ansaugklappen, 2 Stück (ein Set), Schwarz	Extensions latérales d'aspiration. Ensemble de 2pcs. Noir
11	51000	Vuilkorf	Filterkorb	Panier de filtration
12	81000	Klepscharnieren set	Oberverkleidungshalter	Ensemble de charnières de couvercle
13	30160	Voeding. Dubbele timer	Netzteil mit Zeitschalter	Boîtier d'alimentation.
14	33130	Drijvende kabel met wartel. 10 m lang grijs	Schwimmbares Kabel mit Schaltung, 10 m lang, Grau	Câble flottant avec flotteur à raccord tournant. 10 m de long, gris
15	33210	Drijvende kabel met robot-uiteinde Grijs	Schwimmbares Kabel am Roboterende, Grau	Câble flottant à côté robot. Gris
16	51001	Filterzeef	Filterdraht	Panneau filtrant
17	51390	Vervangingsset voor fijne filtratie	Feinmaschiges Filterset	Kit de remplacement de filtration fine