

Art.Nr.
4902105901
AusgabeNr.
4902105850
Rev.Nr.
26/07/2016

























schepach



HF50

D	Tischfräsmaschine Original-Anleitung
GB	Vertical Spindle Moulder Translation from the original instruction manual
FR	Machinwe à fraiser à table Traduction des instructions d'origine
CZ	Stolová Frézka Překlad z originálního návodu
SI	Stolová Frézka Prevod iz originalnih navodil za uporabo
SK	Stolová Frézka Preklad originálu - Úvod
DK	Vertikal spindelform Oversættelse fra den originale brugervejledning
SE	Vertikal roterande fräs Översättning av original-bruksanvisning

IT	Fresatrice da banco Traduzione dalle istruzioni d'uso originali
NL	Verticale freesbank Vertaling van originele gebruiksaanwijzing
FIN	Pöytäjyrsinkone Käännös alkuperäisestä käyttöohjeesta
EST	laudfreesimismasin Tõlge Originaalkasutusjuhend
LT	Stalinės frezavimo staklės Vertimas originali naudojimo instrukcija
LV	Galda frēzmašīna Tulkošana no oriģinālā lietošanas instrukcija
HR	Stol glodalica Prijevod originalnog priručnika za uporabu

DE	 <p>Nur für EU-Länder. Werfen Sie Elektrowerkzeuge nicht in den Hausmüll! Gemäß europäischer Richtlinie 2012/19/EU über Elektro- und Elektronik-Altgeräte und Umsetzung in nationales Recht müssen verbrauchte Elektrowerkzeuge getrennt gesammelt und einer umweltgerechten Wiederverwertung zugeführt werden.</p>	SK	 <p>Kun for EU-lande. Elvæktøj må ikke bortskaffes som almindeligt affald! I henhold til det europæiske direktiv 2012/19/EU om bortskaffelse af elektriske og elektroniske produkter og gældende national lovgivning skal brugt elvæktøj indsamles separat og bortskaffes på en måde, der skåner miljøet mest muligt.</p>
GB	 <p>Only for EU countries. Do not dispose of electric tools together with household waste material! In observance of European directive 2012/19/EU on wasted electrical and electronic equipment and its implementation in accordance with national law, electric tools that have reached the end of their life must be collected separately and returned to an environmentally compatible recycling facility.</p>	SI	 <p>Samo za države EU. Električnega orodja ne odstranjujete s hišnimi odpadki! V skladu z Evropsko direktivo 2012/19/EU o odpadni električni in elektronski opremi in z njenim izvajanjem v nacionalni zakonodaji je treba električna orodja ob koncu njihove življenjske dobe ločeno zbirati in jih predati v postopek okolju prijaznega recikliranja.</p>
FR	 <p>Pour les pays européens uniquement Ne pas jeter les appareils électriques dans les ordures ménagères! Conformément à la directive européenne 2012/19/EU relative aux déchets d'équipements électriques ou électroniques (DEEE), et à sa transposition dans la législation nationale, les appareils électriques doivent être collectés à part et être soumis à un recyclage respectueux de l'environnement.</p>	HU	 <p>Csak EU-országok számára. Az elektromos kéziszerszámokat ne dobja a háztartási szeméttbe! A használt villamos és elektronikai készülékekről szóló 2012/19/EU irányelv és annak a nemzeti jogba való átültetése szerint az elhasznált elektromos kéziszerszámokat külön kell gyűjteni, és környezetbarát módon újra kell hasznosítani.</p>
IT	 <p>Solo per Paesi EU. Non gettare le apparecchiature elettriche tra i rifiuti domestici! Secondo la Direttiva Europea 2012/19/EU sui rifiuti di apparecchiature elettriche ed elettroniche e la sua attuazione in conformità alle norme nazionali, le apparecchiature elettriche esauste devono essere raccolte separatamente, al fine di essere reimpiegate in modo eco-compatibile.</p>	HR	 <p>Samo za EU-države. Električne alate ne odlažite u kućne otpatke! Prema Europskoj direktivi 2012/19/EU o starim električnim i elektroničkim strojevima i uskladjivanju s hrvatskim pravom istrošeni električni alati moraju se sakupljati odvojeno i odvesti u pogon za reciklažu.</p>
NL	 <p>Allen voor EU-landen. Geef elektrisch gereedschap niet met het huisvuil mee! Volgens de Europese richtlijn 2012/19/EU inzake oude elektrische en elektronische apparaten en de toepassing daarvan binnen de nationale wetgeving, dient gebruikt elektrisch gereedschap gescheiden te worden ingezameld en te worden afgevoerd naar een recycle bedrijf dat voldoet aan de geldende milieu-eisen.</p>	CZ	 <p>Jen pro státy EU. Elektrické nářadí nevyhazujte do komunálního odpadu! Podle evropské směrnice 2012/19/EU o nakládání s použitými elektrickými a elektronickými zařízeními a odpovídajících ustanovení právních předpisů jednotlivých zemí se použité elektrické nářadí musí sbírat odděleně od ostatního odpadu a podrobit ekologicky šetrnému recyklování.</p>
ES	 <p>Sólo para países de la UE ¡No deseche los aparatos eléctricos junto con los residuos domésticos! De conformidad con la Directiva Europea 2012/19/EU sobre residuos de aparatos eléctricos y electrónicos y su aplicación de acuerdo con la legislación nacional, las herramientas eléctricas cuya vida útil haya llegado a su fin se deberán recoger por separado y trasladar a una planta de reciclaje que cumpla con las exigencias ecológicas.</p>	PL	 <p>Tylko dla państw UE. Proszę nie wyrzucać elektronarzędzi wraz z odpadami domowymi! Zgodnie z europejską Dyrektywą 2012/19/EU dot. zużytego sprzętu elektrycznego i elektronicznego oraz odpowiednikiem w prawie narodowym zużyte elektronarzędzia muszą być oddzielnie zbierane i wprowadzane do ponownego użytku w sposób nieszkodliwy dla środowiska.</p>
PT	 <p>Apenas para países da UE. Não deite ferramentas eléctricas no lixo doméstico! De acordo com a directiva europeia 2012/19/EU sobre ferramentas eléctricas e electrónicas usadas e a transposição para as leis nacionais, as ferramentas eléctricas usadas devem ser recolhidas em separado e encaminhadas a uma instalação de reciclagem dos materiais ecológica.</p>	RO	 <p>Numai pentru țările din UE. Nu aruncați echipamentele electrice la fel ca reziduurile menajere! Conform Directivei Europene 2012/19/EU privitoare la echipamente electrice și electronice scoase din uz și în conformitate cu legile naționale, echipamentele electrice care au ajuns la finalul duratei de viață trebuie să fie colectate separat și trebuie să fie predate unei unități de reciclare.</p>
SE	 <p>Gäller endast EU-länder. Elektriska verktyg får inte kastas i hushållssoporna! Enligt direktivet 2012/19/EU som avser äldre elektrisk och elektronisk utrustning och dess tillämpning enligt nationell lagstiftning ska uttjänta elektriska verktyg sorteras separat och lämnas till miljövänlig återvinning.</p>	EE	 <p>Kehtib vaid EL maade suhtes. Ärge kasutage elektritööriistu koos majapidamisjäätmetega! Vastavalt EÜ direktiivile 2012/19/EU elektri- ja elektroonikaseadmete jäätmete osas ja kooskõlas igas riigis kehtivate seadustega, kehtib kohustus koguda kasutatud elektritööriistad eraldi kokku ja suunata need keskkonnasõbralikku taasringlusesse.</p>
FI	 <p>Koskee vain EU-maita. Älä hävitä sähkötyökalua tavallisen kotitalousjätteen mukana! Vanhoja sähkö- ja elektroniikkalaitteita koskevan EU-direktiivin 2012/19/EU ja sen maakohtaisten sovellusten mukaisesti käytetyt sähkötyökalut on toimitettava ongelmajätteen keräyspisteeseen ja ohjattava ympäristöstävälliseen kierrätykseen.</p>	LV	 <p>Tikai attiecībā uz ES valstīm. Neutilizējiet elektriskas ierīces kopā ar sadzīves atkritumiem! Ievērojot Eiropas Direktīvu 2012/19/EU par elektrisko un elektronisko iekārtu atkritumiem un tās ieviešanu saskaņā ar nacionālo likumdošanu, elektriskas ierīces, kas nokalpojušas savu mūžu, ir jāsavāc daļiņā un jāatgriež videi draudzīgās pārstrādes vietās.</p>
NO	 <p>Kun for EU-land. Kast aldri elektroverktøy i husholdningsavfallet! I henhold til EU-direktiv 2012/19/EU om kasserte elektriske og elektroniske produkter og direktivets iverksettning i nasjonal rett, må elektroverktøy som ikke lenger skal brukes, samles separat og returneres til et miljøvennlig gjenvinningsanlegg.</p>	LT	 <p>Tik ES šalims. Nemesti elektros prietaisų kartu su kitomis namų ūkio atliekomis! Pagal Europos Sąjungos direktyvą 2012/19/EU dėl elektros ir elektroninės įrangos atliekų ir jos vykdymo pagal nacionalinius įstatymus elektros įrankius, kurių tinkamumo naudoti laikas pasibaigė, reikia surinkti atskirai ir perduoti aplinkai nekenksmingo pakartotinio perdirbimo įmonei.</p>
DK	 <p>Kun for EU-lande. Elvæktøj må ikke bortskaffes som almindeligt affald! I henhold til det europæiske direktiv 2012/19/EU om bortskaffelse af elektriske og elektroniske produkter og gældende national lovgivning skal brugt elvæktøj indsamles separat og bortskaffes på en måde, der skåner miljøet mest muligt.</p>	IS	 <p>Aðeins fyrir lönd ESB: Ekki henda rafmagnstækjum með heimilisúrgangi! Í fylgni við evrópsku tilskipunina 2012/19/EU um fargaðan rafbúnað og rafrænan búnað og framkvæmd þess í samræmi við innlend lög, verða rafmagnstæki sem úr sér gengin.</p>

D	Tischfräsmaschine Original-Anleitung	4–37
GB	Vertical Spindle Moulder Translation from the original instruction manual	
FR	Machinwe à fraiser à table Traduction des instructions d'origine	
CZ	Stolová Frézka Překlad z originálního návodu	38-71
SI	Stolová Frézka Prevod iz originalnih navodil za uporabo	
SK	Stolová Frézka Preklad originálu - Úvod	
DK	Vertikal spindelform Oversættelse fra den originale brugervejledning	72-105
SE	Vertikal roterande fräs Översättning av original-bruksanvisning	
IT	Fresatrice da banco Traduzione dalle istruzioni d'uso originali	
NL	Verticale freesbank Vertaling van originele gebruiksaanwijzing	106-139
FIN	Pöytäjäyrsinkone Käännös alkuperäisestä käyttöohjeesta	
EST	laudfreesimismasin Tõlge Originaalkasutusjuhend	
LT	Stalinės frezavimo staklės Vertimas originali naudojimo instrukcija	140-175
LV	Galda frēzmašīna Tulkošana no oriģinālā lietošanas instrukcija	
HR	Stol glodalica Prijevod originalnog priručnika za uporabu	



- (DE) Vor Inbetriebnahme das Handbuch lesen
- (GB) Read through the manual carefully before you work on the power tool.
- (FR) AVERTISSEMENT - pour réduire le risque de blessure, lisez le mode d'emploi!
- (CZ) Před uvedením do provozu si přečtěte a dodržujte návod k obsluze a bezpečnostní pokyny.
- (SI) Pred zagonom preberite navodila za uporabo in varnostne napotke ter jih upoštevajte!
- (SK) Pred uvedením do prevádzky si prečítajte návod na obsluhu a bezpečnostné upozomenia a dodržiavajte ich!
- (DK) Læs betjeningsvejledningen før du tager dette elektriske værktøj i brug.
- (SE) Läs och beakta bruksanvisningen och säkerhetsupplysningarna före idrifttagande!
- (IT) Prima della messa in esercizio leggete e osservate le istruzioni per l'uso e le avvertenze di sicurezza!
- (NL) Lees de handleiding aandachtig door voordat u werkt aan het elektrische gereedschap.
- (FIN) Ennen käyttöönottoa lue käyttöohje ja turvallisuusohjeet ja noudata niitä!
- (EST) Lugege enne käikuvõtmist kasutusjuhend ja ohutusjuhised läbi ning pidage neist kinni!
- (LT) Prieš eksploatacijos pradžia perskaitykite naudojimo instrukciją ir saugos nurodymus bei jų laikykitės!
- (LV) Pirms lietošanas sākšanas izlasiet un ievērojiet lietošanas instrukciju un drošības norādījumus!
- (HR) Prije stavljanja u pogon pročitajte i pošaljite priručnik za rukovanje i sigurnosne napomene!



- (DE) Schutzbrille tragen
- (GB) Wear eye protection.
- (FR) Portez des lunettes de protection!
- (CZ) Noste ochranné brýle!
- (SI) Nosite zaščitna očala!
- (SK) Noste ochranné okuliare!
- (DK) Brug beskyttelsesbriller
- (SE) Bär skyddsglasögon!
- (IT) Portare occhiali protettivi!
- (NL) Draag oogbescherming
- (FIN) Käytä suojalaseja!
- (EST) Kandke kaitseprille!
- (LT) Užsidėkite apsauginius akinius!
- (LV) Lietojiet aizsargbrilles!
- (HR) Nosite zaštitne naočale!



- (DE) Gehörschutz benutzen
- (GB) Wear ear protection.
- (FR) Portez une protection auditive!
- (CZ) Noste ochranná sluchátka!
- (SI) Nosite zaščitno sluha!
- (SK) Noste ochranu sluchu!
- (DK) Brug høreværn
- (SE) Bär hörselskydd!
- (IT) Portare cuffie antirumore!
- (NL) Draag gehoorbescherming
- (FIN) Käytä kuulosuojaimia!
- (EST) Kandke kuulmekaitset!
- (LT) Naudokite klausos apsaugą!
- (LV) Lietojiet ausu aizsargus!
- (HR) Nosite zaštitu za sluh!



- | | |
|-------|--|
| (DE) | Tragen Sie eine Staubschutzmaske. |
| (GB) | Wear a dust mask. |
| (FR) | Portez un masque anti-poussière! |
| (CZ) | Bude-li se při práci prášit, noste ochranu dýchacích cest! |
| (SI) | Pri prašenju nosite zaščito dihal! |
| (SK) | Pri tvorbe prachu noste ochranu dýchania! |
| (DK) | Brug støvmaske |
| (SE) | Bär andningskydd vid dammbildning! |
| (IT) | In caso di sviluppo di polvere! |
| (NL) | Draag een stofmasker |
| (FIN) | Kun pölyä muodostuu, käytä hengityssuojainta! |
| (EST) | Kandke tolmuemissiooni korral respiraatorit! |
| (LT) | Susidarius dulkių, naudokite kvėpavimo apsaugą! |
| (LV) | Rodoties putekļiem, lietojiet elpošanas masku! |
| (HR) | U prašnjavim uvjetima nosite zaštitu za disanje! |

HERSTELLER:

scheppach
Fabrikation von Holzbearbeitungsmaschinen GmbH
Günzburger Straße 69
D-89335 Ichenhausen

VEREHRTER KUNDE,

Wir wünschen Ihnen viel Freude und Erfolg beim Arbeiten mit Ihrer neuen scheppach Maschine.

HINWEIS:

Der Hersteller dieses Gerätes haftet nach dem geltenden Produkthaftungsgesetz nicht für Schäden, die an diesem Gerät oder durch dieses Gerät entstehen bei:

- unsachgemäßer Behandlung,
- Nichtbeachtung der Bedienungsanweisung,
- Reparaturen durch Dritte, nicht autorisierte Fachkräfte,
- Einbau und Austausch von nicht originalen Ersatzteilen,
- nicht bestimmungsgemäßer Verwendung,
- Ausfällen der elektrischen Anlage bei Nichtbeachtung der elektrischen Vorschriften und VDE-Bestimmungen 0100, DIN 57113 / VDE0113.

WIR EMPFEHLEN IHNEN:

Lesen Sie vor der Montage und vor Inbetriebnahme den gesamten Text der Bedienungsanweisung durch.

Diese Bedienungsanweisung soll es Ihnen erleichtern, Ihre Maschine kennenzulernen und ihre bestimmungsgemäßen Einsatzmöglichkeiten zu nutzen.

Die Bedienungsanweisung enthält wichtige Hinweise, wie Sie mit der Maschine sicher, fachgerecht und wirtschaftlich arbeiten, und wie Sie Gefahren vermeiden, Reparaturkosten sparen, Ausfallzeiten verringern und die Zuverlässigkeit und Lebensdauer der Maschine erhöhen.

Zusätzlich zu den Sicherheitsbestimmungen dieser Bedienungsanweisung müssen Sie unbedingt die für den Betrieb der Maschine geltenden Vorschriften Ihres Landes beachten.

Bewahren Sie die Bedienungsanweisung, in einer Plastikhülle geschützt vor Schmutz und Feuchtigkeit, bei der Maschine auf. Sie muss von jeder Bedienungsperson vor Aufnahme der Arbeit gelesen und sorgfältig beachtet werden. An der Maschine dürfen nur Personen arbeiten, die im Gebrauch der Maschine unterwiesen und über die damit verbundenen Gefahren unterrichtet sind. Das geforderte Mindestalter ist einzuhalten.

Neben den in dieser Bedienungsanweisung enthaltenen Sicherheitshinweisen und den besonderen Vorschriften Ihres Landes sind die für den Betrieb von Holzbearbeitungsmaschinen allgemein anerkannten technischen Regeln zu beachten.

MANUFACTURER:

scheppach
Fabrikation von Holzbearbeitungsmaschinen GmbH
Günzburger Straße 69
D-89335 Ichenhausen

DEAR CUSTOMER,

We wish you much pleasure and success when working with your new scheppach machine.

NOTE:

The manufacturer of this equipment is not, according to the valid product liability law, responsible for damage caused on this equipment or caused by this equipment:

- inappropriate treatment,
- neglect of the operating instructions,
- repairs through third, unauthorized specialists,
- installation and exchange of non-original spare parts,
- unintended use,
- Losses in the electrical system due to neglect of the electrical regulations and VDE regulations 0100, DIN 57113/ VDE0113.

WE RECOMMEND THAT YOU:

Read the entire text of the operating instructions before assembling and before start-up.

These operating instructions are to enable you to become acquainted with your machine and your intended application type.

The operating instructions contain important notes, such as how to work with the machine safely, professionally and economically, and how to avoid hazards, save repair costs, reduce down-time and increase the reliability and life-span of the machine.

In addition to the safety regulations in these operating instructions, you must absolutely consider the regulations of your country which are valid for the function of the machine.

Retain the operating instructions in a plastic cover protected against dirt and humidity, and on the machine. Each operator must read and follow them carefully before taking on work. Only people who are instructed and informed in the use of the machine and the associated dangers are allowed to work on this machine. The demanded minimum age is to be adhered to.

Apart from the safety instructions contained in these operating instructions and the special regulations of your country, the technical rules generally recognized for the function of woodworking machines are also to be followed.

FABRICANT:

scheppach
Fabrikation von Holzbearbeitungsmaschinen GmbH
Günzburger Straße 69
D-89335 Ichenhausen

CHER CLIENT,

Nous vous souhaitons beaucoup de plaisir et de succès dans votre travail sur cette nouvelle machine.

AVERTISSEMENT:

Selon la 'Loi sur la responsabilité du fait des produits' en vigueur, le fabricant de cet appareil n'est pas responsable des dommages causés sur l'appareil ou par l'appareil, dans les cas suivants:

- Traitement inapproprié,
- Non observation des instructions de service,
- Réparations effectuées par des tiers, du personnel non habilité,
- Montage et remplacement de pièces de rechange qui ne sont pas des pièces d'origine,
- Utilisation inappropriée,
- Défaillances de l'installation électrique causées par la non observation des prescriptions électriques et des spécifications VDE 0100, DIN 57113 / VDE 0113.

NOS RECOMMANDATIONS:

Avant le montage et la mise en service, veuillez lire le manuel d'utilisation dans son ensemble.

Ce manuel d'utilisation doit vous aider à bien connaître votre machine et à utiliser toutes les possibilités d'utilisation qu'elle peut offrir.

Le manuel d'utilisation contient des informations importantes sur l'utilisation sûre, appropriée et économique de la machine et sur la manière de prévenir les dangers, économiser les coûts de réparation, raccourcir les durées d'immobilisation et augmenter la fiabilité et la durée de vie de la machine.

En plus des prescriptions de sécurité du présent manuel d'utilisation vous devez impérativement observer les prescriptions relatives à l'utilisation de votre machine en vigueur dans votre pays.

Le manuel est protégé contre les salissures et l'humidité par une enveloppe en plastique et doit être conservé à proximité immédiate de la machine. Les opérateurs doivent lire attentivement et observer les instructions du manuel d'utilisation avant de commencer leur travail. Seules les personnes ayant été formées pour l'utilisation de cette machine, et étant informées des risques liés, sont autorisées à travailler sur cette machine. L'âge minimum requis doit être respecté.

Outre les instructions de sécurité du présent manuel d'utilisation et les prescriptions spécifiques applicables dans votre pays, il convient de tenir compte des règles techniques généralement reconnues pour le fonctionnement des machines de traitement du bois.

ALLGEMEINE HINWEISE

- Überprüfen Sie nach dem Auspacken alle Teile auf eventuelle Transportschäden. Bei Beanstandungen muss sofort der Zubringer verständigt werden. Spätere Reklamationen werden nicht anerkannt.
- Überprüfen Sie die Sendung auf Vollständigkeit.
- Machen Sie sich vor dem Einsatz anhand der Bedienungsanweisung mit dem Gerät vertraut.
- Verwenden Sie bei Zubehör sowie Verschleiß- und Ersatzteilen nur Original-Teile. Ersatzteile erhalten Sie bei Ihrem **schepach**-Fachhändler.
- Geben Sie bei Bestellungen unsere Artikelnummern sowie Typ und Baujahr des Gerätes an.

Fig. 1

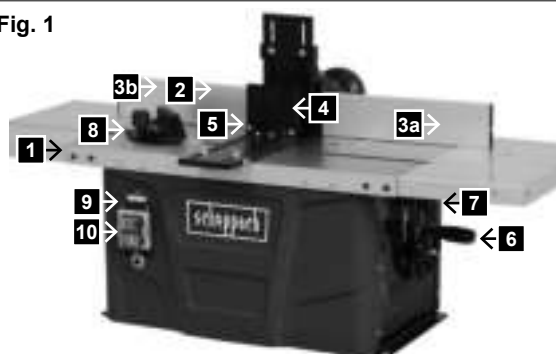

Fig. 2



Steuerungen und Teile, Abb. 1–2

- 1 Tischplatte
- 2 Fräsanschlag
- 3
- 3a Anschlagleiste rechts
- 3b Anschlagleiste links
- 4 Druckleiste oben
- 5 Druckleiste seitlich
- 6 Höhenverstellung
- 7 Klemmschraube
- 8 Querschneidlehre
- 9 Drehzahleinstellung
- 10 EIN/AUS-Schalter
- 11 Tischverbreiterung rechts
- 12 Tischverbreiterung links

hf 50

Lieferumfang	
	Tischfräsmaschine hf 50
	2 Tischverbreiterungen
	Verstellkurbel mit Hutmutter M6
	Werkzeugschutz mit Zylinderstift D 6mm x 35 mm
	Querschneidlehre kpl.
	Inbusschlüssel 4 mm
	Inbusschlüssel 5 mm
	Schlüssel SW 19
	Schlüssel SW 24
	Bedienungsanweisung
Technische Daten	
Maße L/B/T mm	610/360/311
Tischgröße mm	610/630
Tischhöhe mm	365
Maße Tischverbrei- terung B/T mm	210/360
Höhenverstellung mm	0–40
Tischeinlegeringe mm	32/47/55
Werkstückgröße (L x B x H) max.	650 mm x 160 mm x 65 mm
Drehzahl min ⁻¹	11500 – 24000
Gewicht kg	23,5

GENERAL INSTRUCTIONS

- After unpacking, examine all parts for possible transport damage. In case of objections, the supplier must be informed immediately. Later complaints are not recognized.
- Examine the transmission for completeness.
- Become familiar with the equipment, on the basis of the operating instructions, before working.
- Use only original accessories as well as spare parts. You may obtain spare parts from your scheppach specialist dealer.
- When ordering our article numbers, please provide the type and year of construction of the equipment.

Controls and parts, Fig. 1-2

- 1 bench top
- 2 milling notice
- 3
- 3a stop bar right
- 3b stop bar left
- 4 Upper pressure bar
- 5 Lateral pressure bar
- 6 Height adjustment
- 7 clamping screw
- 8 Cross-cutting jig
- 9 speed adjustment
- 10 Circuit breaker
- 11 Right side table extension
- 12 Left side table extension

hf 50	
Scope of supply	
	Vertical spindle moulder hf 50
	2 table width extensions
	Adjustment crank with cap nut M6
	Tool guard with cylinder pin D 6mm x 35mm
	Mitre gauge, complete
	Allen key 4 mm
	Allen key 5 mm
	Key SW 19
	Key SW 24
	Operating instructions
Technical data	
Sizes L/B/T mm	610/360/311
Table size mm	610/630
Table height mm	365
Size table width extension W D mm	210/360
Vertical adjustment mm	0–40
Table restrictor inserts mm	32/47/55
Dimensions workpieces (LxWxH) max.	650 mm x 160 mm x 65 mm
Number of revolutions min ⁻¹	11500 – 24000
Weight kg	23,5

INSTRUCTIONS D'ORDRE GÉNÉRAL

- Après le déballage, veuillez vérifier toutes les pièces pour d'éventuelles détériorations survenues au cours du transport. En cas de contestation, le transporteur doit immédiatement en être informé. Les réclamations ultérieures ne seront pas prises en compte.
- Vérifiez si l'envoi est complet.
- Avant de travailler avec la machine, étudiez le manuel d'utilisation pour bien connaître son fonctionnement.
- Veuillez utiliser exclusivement des pièces d'origine pour les accessoires ainsi que les pièces d'usure et pièces de rechange. Les pièces de rechange sont en vente chez votre concessionnaire scheppach.
- Lorsque vous passez une commande, veuillez indiquer notre numéro d'article ainsi que le type et l'année de construction de l'appareil.

Commandes et pièces, Fig. 1–2

- 1 Plateau
- 2 Butée de fraisage
- 3
- 3a Barrette droite
- 3b Barrette gauche
- 4 Barre de pression en haut
- 5 Barre de pression de côté
- 6 Réglage en hauteur
- 7 Vis de serrage
- 8 Calibre de coupe en biais
- 9 Réglage de la vitesse de rotation
- 10 Interrupteur MARCHE/arrêt
- 11 Extension de table droite
- 12 Extension de table gauche

hf 50	
Ensemble de livraison	
	Toupie hf 50
	2 extensions de table
	Manivelle avec écrou borgne M6
	Dispositif de protection de l'outil avec gouille D 6mm x 35 mm
	Guide d'angle
	clé six pans 4 mm
	clé six pans 5 mm
	Clé de 19
	Clé de 24
	Instructions d'utilisation
Caractéristiques techniques	
Dimensions L/L/P mm	610/360/311
Dimensions de table mm	610/630
Hauteur de table mm	365
Dimensions extension L/P mm	210/360
Réglage vertical mm	0–40
Bagues de broche mm	32/47/55
Dimensions des pièces à travailler (L x l x h) max.	650 mm x 160 mm x 65 mm
Rotations min ⁻¹	11500 – 24000
Poids kg	23,5

Antrieb	
Motor V/Hz	230 - 240~ / 50
Aufnahmeleistung	1500 W
Stecker	Schuko

Technische Änderungen vorbehalten!

Geräuschkennwerte nach EN 61029:

Schalldruck $L_{pA} = 93,0 \text{ dB(A)}$ - K: 3 dB(A)

Schalleistung $L_{WA} = 106,0 \text{ dB(A)}$ - K: 3 dB(A)

In dieser Bedienungsanweisung haben wir Stellen, die Ihre Sicherheit betreffen, mit diesem Zeichen versehen: 

 Sicherheitshinweise

Achtung! Beim Gebrauch von Elektrowerkzeugen sind zum Schutz gegen elektrischen Schlag, Verletzungs- und Brandgefahr folgende grundsätzliche Sicherheitsmaßnahmen zu beachten. Lesen Sie alle diese Hinweise, bevor Sie dieses Elektrowerkzeug benutzen, und bewahren Sie die Sicherheitshinweise gut auf.

Sicheres Arbeiten

- 1** Halten Sie Ihren Arbeitsbereich in Ordnung
 - Unordnung im Arbeitsbereich kann Unfälle zur Folge haben.
- 2** Berücksichtigen Sie Umgebungseinflüsse
 - Setzen Sie Elektrowerkzeuge nicht dem Regen aus.
 - Benutzen Sie Elektrowerkzeuge nicht in feuchter oder nasser Umgebung.
 - Sorgen Sie für gute Beleuchtung des Arbeitsbereichs.
 - Benutzen Sie Elektrowerkzeuge nicht, wo Brand- oder Explosionsgefahr besteht.
- 3** Schützen Sie sich vor elektrischem Schlag
 - Vermeiden Sie Körperberührung mit geerdeten Teilen (z. B. Rohren, Radiatoren, Elektroherden, Kühlgeräten).
- 4** Halten Sie andere Personen fern.
 - Lassen Sie andere Personen, insbesondere Kinder, nicht das Elektrowerkzeug oder das Kabel berühren. Halten Sie sie von Ihrem Arbeitsbereich fern.
- 5** Bewahren Sie unbenutzte Elektrowerkzeuge sicher auf
 - Unbenutzte Elektrowerkzeuge sollten an einem trockenen, hochgelegenen oder abgeschlossenen Ort, außerhalb der Reichweite von Kindern, abgelegt werden.
- 6** Überlasten Sie Ihr Elektrowerkzeug nicht
 - Sie arbeiten besser und sicherer im angegebenen Leistungsbereich.
- 7** Benutzen Sie das richtige Elektrowerkzeug
 - Verwenden Sie keine leistungsschwachen Elektrowerkzeuge für schwere Arbeiten.

Drive	
Motor V/Hz	230 - 240~ / 50
Acceptance potential	1500 W
Plug	Schuko

Technical changes subject to change!

Noise characteristic values according to EN 61029:

Sound pressure $L_{pA} = 93,0$ dB(A) - K: 3 dB(A)

Sound power $L_{WA} = 106,0$ dB(A) - K: 3 dB(A)

These operating instructions provide places concerning your safety which are marked with this indication: \triangle

\triangle Safety instructions

Attention! The following basic safety measures must be observed when using electric tools for protection against electric shock, and the risk of injury and fire. Read all these notices before using the electric tool and keep the safety instructions for later reference.

Safe work

- 1 Keep the work area orderly
 - Disorder in the work area can lead to accidents.
- 2 Take environmental influences into account
 - Do not expose electric tools to rain.
 - Do not use electric tools in a damp or wet environment.
 - Make sure that the work area is well-illuminated.
 - Do not use electric tools where there is a risk of fire or explosion.
- 3 Protect yourself from electric shock
 - Avoid physical contact with earthed parts (e.g. pipes, radiators, electric ranges, cooling units).
- 4 Keep other persons away
 - Do not let persons, especially children, not involved in the work touch the tool or the extension cord and keep them away from the work area.
- 5 Securely store unused electric tools
 - Unused electric tools should be stored in a dry, elevated or closed location out of the reach of children.
- 6 Do not overload your electric tool
 - They work better and more safely in the specified output range.
- 7 Use the correct electric tool
 - Do not use low-output electric tools for heavy work.
 - Do not use the electric tool for purposes for which it is not intended. For example, do not use hand-held circular saws for the cutting of branches or logs.
- 8 Wear suitable clothing
 - Do not wear wide clothing or jewellery, which can become entangled in moving parts.
 - When working outdoors, anti-slip footwear is recommended.
 - Tie long hair back in a hair net.

Entraînement	
Moteur V/Hz	230 - 240~ / 50
Puissance absorbée	1500 W
Fiche	de sécurité

Sous réserve de modifications techniques !

Caractéristiques de bruit conformément à EN 61029 :

Niveau de pression acoustique $L_{pA} = 93,0$ dB(A) - K: 3 dB(A)

Niveau de puissance acoustique $L_{WA} = 106,0$ dB(A) - K: 3 dB(A)

Dans le présent manuel d'utilisation nous avons marqué les endroits concernant votre sécurité du caractère: \triangle

\triangle Instructions de sécurité

Attention ! Les consignes de sécurité suivantes doivent impérativement être respectées lors de l'utilisation d'outils électriques pour éviter les électrocutions, les risques de blessures et d'incendie. Lisez toutes les instructions avant d'utiliser l'outil électrique et conservez les consignes de sécurité.

Travail en toute sécurité

- 1 Maintenir l'ordre dans la zone de travail
 - Le désordre régnant dans la zone de travail peut entraîner des accidents.
- 2 Prendre en compte les facteurs environnementaux
 - Ne pas exposer les outils électriques à la pluie.
 - Ne pas utiliser les outils électriques dans un environnement humide ou mouillé.
 - Veiller à ce que la zone de travail soit bien éclairée.
 - Ne pas utiliser les outils électriques dans les lieux soumis à des risques d'incendie ou d'explosion.
- 3 Assurer une protection contre les chocs électriques
 - Éviter tout contact du corps avec les pièces mises à la terre (par exemple, tuyaux, radiateurs, fours électriques, appareils de réfrigération).
- 4 Tenez les enfants à l'écart !
 - Ne laissez pas d'autres personnes toucher l'outil ou le câble, éloignez-les de votre poste de travail.
- 5 Conserver les outils électriques non utilisés en sécurité
 - Les outils électriques non utilisés doivent être conservés dans un lieu sec, en hauteur ou fermé, hors de portée des enfants.
- 6 Ne pas forcer l'outil électrique
 - Il fonctionne en effet de manière plus satisfaisante et plus sûre dans sa plage de performances.
- 7 Utiliser le bon outil électrique
 - Ne pas utiliser d'outils électriques de faibles performances pour réaliser des travaux exigeants.
 - Ne pas utiliser l'outil électrique à des fins pour lesquelles il n'a pas été prévu. Par exemple, ne pas utiliser de scie circulaire manuelle pour découper des poteaux de construction ou des bûches de bois.

- Benutzen Sie das Elektrowerkzeug nicht für solche Zwecke, für die es nicht vorgesehen ist. Benutzen Sie zum Beispiel keine Handkreissäge zum Schneiden von Baumstäben oder Holzscheiten.

8 Tragen Sie geeignete Kleidung

- Tragen Sie keine weite Kleidung oder Schmuck, sie könnten von beweglichen Teilen erfasst werden.
- Bei Arbeiten im Freien ist rutschfestes Schuhwerk empfehlenswert.
- Tragen Sie bei langen Haaren ein Haarnetz.

9 Benutzen Sie Schutzausrüstung

- Tragen Sie eine Schutzbrille.
- Verwenden Sie bei stauberzeugenden Arbeiten eine Atemmaske.

10 Schließen Sie die Staubabsaug-Einrichtung an, wenn Sie Holz, holzähnliche Werkstoffe oder Kunststoffe bearbeitet werden.

- Falls Anschlüsse zur Staubabsaugung und Auffangeinrichtung vorhanden sind, überzeugen Sie sich, dass diese angeschlossen und richtig benutzt werden.
- Der Betrieb in geschlossenen Räumen ist beim Bearbeiten von Holz, holzähnlichen Werkstoffen und Kunststoffen nur mit einer geeigneten Absauganlage zulässig.

11 Verwenden Sie das Kabel nicht für Zwecke, für die es nicht bestimmt ist

- Benutzen Sie das Kabel nicht, um den Stecker aus der Steckdose zu ziehen. Schützen Sie das Kabel vor Hitze, Öl und scharfen Kanten.

12 Sichern Sie das Werkstück

- Benutzen Sie Spannvorrichtungen oder einen Schraubstock, um das Werkstück festzuhalten. Es ist damit sicherer gehalten als mit Ihrer Hand und ermöglicht die Bedienung der Maschine mit beiden Händen.
- Bei langen Werkstücken ist eine zusätzliche Auflage (Tisch, Böcke, etc.) erforderlich, um ein Kippen der Maschine zu vermeiden.
- Drücken Sie das Werkstück immer fest gegen Arbeitsplatte und Anschlag, um ein Wackeln bzw. Verdrehen des Werkstückes zu verhindern.

13 Vermeiden Sie abnormale Körperhaltung

- Sorgen Sie für sicheren Stand und halten Sie jederzeit das Gleichgewicht.
- Vermeiden Sie ungeschickte Handpositionen, bei denen durch ein plötzliches Abrutschen eine oder beide Hände den Fräser berühren könnten.

14 Pflegen Sie Ihre Werkzeuge mit Sorgfalt

- Halten Sie die Schneidwerkzeuge scharf und sauber, um besser und sicherer arbeiten zu können.
- Befolgen Sie die Hinweise zur Schmierung und zum Werkzeugwechsel.
- Kontrollieren Sie regelmäßig die Anschlussleitung des Elektrowerkzeugs und lassen Sie diese bei Beschädigung von einem anerkannten Fachmann erneuern.

- 9 Use protective equipment**
- Wear protective goggles.
 - Wear a mask when carrying out dust-creating work.
- 10 Connect the dust extraction device if you will be processing wood, materials similar to wood, or plastics.**
- If connections for dust extraction and a collecting device are present, make sure that they are connected and used properly.
 - When processing wood, materials similar to wood, and plastics. operation in enclosed spaces is only permitted with the use of a suitable extraction system.
- 11 Do not use the cable for purposes for which it is not intended**
- Do not use the cable to pull the plug out of the outlet. Protect the cable from heat, oil and sharp edges.
- 12 Secure the workpiece**
- Use the clamping devices or a vice to hold the workpiece in place. In this manner, it is held more securely than with your hand.
 - An additional support is necessary for long workpieces (table, trestle, etc.) in order to prevent the machine from tipping over.
 - Always press the workpiece firmly against the working plate and stop in order to prevent bouncing and twisting of the workpiece.
- 13 Avoid abnormal posture**
- Make sure that you have secure footing and always maintain your balance.
 - Avoid awkward hand positions in which a sudden slip could cause one or both hands to come into contact with the cutter bit.
- 14 Take care of your tools**
- Keep cutting tools sharp and clean in order to be able to work better and more safely.
 - Follow the instructions for lubrication and for tool replacement.
 - Check the connection cable of the electric tool regularly and have it replaced by a recognised specialist when damaged.
 - Check extension cables regularly and replace them when damaged.
 - Keep the handle dry, clean and free of oil and grease.
- 15 Pull the plug out of the outlet**
- Never remove loose splinters, chips or jammed wood pieces from the running cutter bit.
 - During non-use of the electric tool or prior to maintenance and when replacing tools such as saw blades, bits, milling heads.
 - When the cutter bit is blocked due to abnormal feed force during cutting, turn the machine off and disconnect it from power supply. Remove the work piece and ensure that the cutter bit runs free. Turn the machine on and start new cutting operation with reduced feed force.

- 8 Porter des vêtements adaptés**
- Ne pas porter de vêtements amples ou de bijoux qui risqueraient d'être entraînés par les pièces mobiles.
 - En cas de travail en extérieur, il est recommandé de porter des chaussures antidérapantes.
 - Recouvrir les cheveux longs d'un filet.
- 9 Utiliser des équipements de protection**
- Porter des lunettes de protection.
 - Si l'intervention génère de la poussière, porter un masque respiratoire.
- 10 Raccordez un dispositif d'aspiration des poussières si vous êtes amené à usiner du bois, des matériaux semblables au bois ou des matières plastiques.**
- Si des raccords sont disponibles pour l'aspiration et la collecte des poussières, veillez à ce qu'ils soient raccordés et utilisés correctement.
 - Une utilisation en espace clos n'est permise qu'avec une installation d'aspiration adaptée lors de l'usinage du bois, des matériaux semblables au bois et des matières plastiques.
- 11 Ne pas utiliser le câble d'alimentation dans de mauvaises conditions**
- Ne pas tirer sur le câble pour débrancher la fiche de la prise. Protéger le câble de la chaleur, de l'huile et des arêtes coupantes.
- 12 Fixation de la pièce à usiner**
- Utiliser des dispositifs de serrage ou un étau pour maintenir la pièce. Elle sera ainsi maintenue de manière plus sûre qu'à la main.
 - En présence de pièces longues, il est nécessaire d'utiliser un support supplémentaire (table, tréteaux, etc.) afin d'éviter que la machine ne bascule.
 - Appuyer toujours fermement la pièce contre le plateau de travail et la butée pour éviter que la pièce ne bouge ou ne se torde.
- 13 Éviter les positions du corps anormales**
- Veiller à adopter une position stable et à toujours maintenir son équilibre.
 - Éviter les positions maladroites des mains qui risqueraient de toucher la lame en cas de glissement soudain.
- 14 Prendre soin de ses outils**
- Veiller à ce que les outils de découpe demeurent affûtés et propres afin d'assurer un fonctionnement plus efficace et plus sûr.
 - Respecter les consignes de graissage et de remplacement des outils.
 - Contrôler régulièrement le câble de raccordement de l'outil électrique et le faire remplacer par un spécialiste agréé en cas de dommage.
 - Contrôler régulièrement les rallonges et les remplacer en cas de dommage.
 - Veiller à ce que les poignées soient sèches, propres et exemptes d'huile et de graisse.

- Kontrollieren Sie Verlängerungsleitungen regelmäßig und ersetzen Sie diese, wenn sie beschädigt sind.
 - Halten Sie Handgriffe trocken, sauber und frei von Öl und Fett.
- 15** Ziehen Sie den Stecker aus der Steckdose
- Entfernen Sie nie lose Splitter, Späne oder eingeklemmte Holzteile bei laufendem Fräser.
 - Bei Nichtgebrauch des Elektrowerkzeugs, vor der Wartung und beim Wechsel von Werkzeugen wie z. B. Sägeblatt, Bohrer, Fräser.
 - Wenn der Fräser beim Schneiden durch eine zu große Vorschubkraft blockiert, schalten Sie das Gerät aus und trennen Sie es vom Netz. Entfernen Sie das Werkstück und stellen Sie sicher, dass der Fräser frei läuft. Schalten Sie das Gerät ein, und führen Sie den Schnittvorgang erneut mit reduzierter Vorschubkraft durch.
- 16** Lassen Sie keine Werkzeugschlüssel stecken
- Überprüfen Sie vor dem Einschalten, dass Schlüssel und Einstellwerkzeuge entfernt sind.
- 17** Vermeiden Sie unbeabsichtigten Anlauf
- Vergewissern Sie sich, dass der Schalter beim Einstecken des Steckers in die Steckdose ausgeschaltet ist.
- 18** Benutzen Sie Verlängerungskabel für den Außenbereich
- Verwenden Sie im Freien nur dafür zugelassene und entsprechend gekennzeichnete Verlängerungskabel.
 - Verwenden Sie die Kabeltrommel nur im abgerollten Zustand.
- 19** Seien Sie stets aufmerksam
- Achten Sie darauf, was Sie tun. Gehen Sie mit Vernunft an die Arbeit. Benutzen Sie das Elektrowerkzeug nicht, wenn Sie unkonzentriert sind.
- 20** Überprüfen Sie das Elektrowerkzeug auf eventuelle Beschädigungen
- Vor weiterem Gebrauch des Elektrowerkzeugs müssen Schutzvorrichtungen oder leicht beschädigte Teile sorgfältig auf ihre einwandfreie und bestimmungsgemäße Funktion untersucht werden.
 - Überprüfen Sie, ob die beweglichen Teile einwandfrei funktionieren und nicht klemmen oder ob Teile beschädigt sind. Sämtliche Teile müssen richtig montiert sein und alle Bedingungen erfüllen, um den einwandfreien Betrieb des Elektrowerkzeugs zu gewährleisten.
 - Die bewegliche Schutzhaube darf in geöffnetem Zustand nicht festgeklemmt werden.
 - Beschädigte Schutzvorrichtungen und Teile müssen bestimmungsgemäß durch eine anerkannte Fachwerkstatt repariert oder ausgewechselt werden, soweit nichts anderes in der Bedienungsanleitung angegeben ist.
 - Beschädigte Schalter müssen bei einer Kundendienstwerkstatt ersetzt werden.
 - Benutzen Sie keine fehlerhaften oder beschädigten Anschlussleitungen.

- 16** Do not leave a tool key inserted
 - Before switching on, make sure that keys and adjusting tools are removed.
- 17** Avoid inadvertent starting
 - Make sure that the switch is switched off when plugging the plug into an outlet.
- 18** Use extension cables for outdoors
 - Only use approved and appropriately identified extension cables for use outdoors.
 - Only use cable reels in the unrolled state.
- 19** Remain attentive
 - Pay attention to what you are doing. Remain sensible when working. Do not use the electric tool when you are distracted.
- 20** Check the electric tool for potential damage
 - Protective devices and other parts must be carefully inspected to ensure that they are fault-free and function as intended prior to continued use of the electric tool.
 - Check whether the moving parts function faultlessly and do not jam or whether parts are damaged. All parts must be correctly mounted and all conditions must be fulfilled to ensure fault-free operation of the electric tool.
 - The moving protective hood may not be fixed in the open position.
 - Damaged protective devices and parts must be properly repaired or replaced by a recognised workshop, insofar as nothing different is specified in the operating manual.
 - Damaged switches must be replaced at a customer service workshop.
 - Do not use any faulty or damaged connection cables.
 - Do not use any electric tool on which the switch cannot be switched on and off.
- 21 ATTENTION!**
 - The use of other tools or accessories than recommended can entail a risk of injury.
- 22** Have your electric tool repaired by a qualified electrician
 - This electric tool conforms to the applicable safety regulations. Repairs may only be performed by an electrician using original spare parts. Otherwise accidents can occur.

- 15** Toujours débrancher la machine

Ne pas retirer de chutes, de copeaux ou de pièces coincées pendant que la lame tourne.

 - En cas de non-utilisation de l'outil électrique, avant une opération de maintenance et lors du remplacement des outils, par exemple, lame, foret, fraise.
 - Lorsque la lame se bloque en raison d'une pression anormale ou trop forte exercée par l'utilisateur lors de la coupe, éteignez la machine et débranchez-la du secteur. Retirez la pièce en cours de sciage et veillez à ce que la lame tourne librement une fois dégagée. Mettez la machine en marche et recommencez la coupe en exerçant une pression réduite.
- 16** Retirer les clés de réglages
 - Avant toute mise en service, veiller à ce que les clés et outils de réglages aient été retirés.
- 17** Éviter une mise en marche involontaire
 - S'assurer lors du branchement de la fiche dans la prise que l'interrupteur est éteint.
- 18** Utiliser la rallonge pour l'extérieur
 - En extérieur, utiliser uniquement des rallonges conformes et marquées comme étant conformes à cet emploi.
 - N'utiliser les tambours de câbles que lorsqu'ils sont déroulés.
- 19** Être attentif
 - Faire attention à ce que l'on fait. Procéder de manière raisonnable. Ne pas utiliser l'outil électrique lorsque l'on est pas concentré.
- 20** Vérifier si l'outil électrique présente des dommages
 - Avant de poursuivre l'utilisation de l'outil électrique, il convient de vérifier soigneusement que les dispositifs de protection et les autres pièces fonctionnent parfaitement et conformément aux dispositions.
 - Vérifier que les pièces mobiles fonctionnent parfaitement, ne sont pas coincées et ne sont pas endommagées. Toutes les pièces doivent être montées correctement et toutes les conditions doivent être remplies pour garantir un fonctionnement impeccable de l'outil électrique.
 - Le capot de protection ne doit pas être bloqué en position ouverte.
 - Sauf indication contraire dans la notice d'utilisation, les dispositifs de protection et pièces endommagés doivent être réparés ou remplacés conformément aux dispositions par un atelier spécialisé et agréé.
 - Les interrupteurs défectueux (ex : ne permettant pas de passer de l'état de marche à l'état d'arrêt) doivent être remplacés par un atelier de service après-vente.
 - Ne pas utiliser de câbles de raccordement défectueux ou endommagés.
 - Ne pas utiliser d'outils électriques pour lesquels les fiches ne se branchent et ne se débranchent pas.

- Benutzen Sie keine Elektrowerkzeuge, bei denen sich der Schalter nicht ein- und ausschalten lässt.

21 ACHTUNG!

- Der Gebrauch anderer Einsatzwerkzeuge und anderen Zubehörs kann eine Verletzungsgefahr für Sie bedeuten.

22 Lassen Sie Ihr Elektrowerkzeug durch eine Elektrofachkraft reparieren

- Dieses Elektrowerkzeug entspricht den einschlägigen Sicherheitsbestimmungen. Reparaturen dürfen nur von einer Elektrofachkraft ausgeführt werden, indem Originalersatzteile verwendet werden; anderenfalls können Unfälle für den Benutzer entstehen.

ZUSÄTZLICHE SICHERHEITSHINWEISE

- Überprüfen Sie vor der Inbetriebnahme des Gerätes den festen Sitz und Rundlauf des Fräsworkzeuges!
- Benutzen Sie keine qualitativ niedrigen oder beschädigten Fräser.
- Verwenden Sie nur Fräser, deren Schaftdurchmesser mit den Angaben in der Anleitung übereinstimmt.
- Die angegebene Höchstdrehzahl der Fräser darf nicht überschritten werden.
- Nie über Metallteile, Schrauben oder Nägel usw. fräsen.
- Stellen Sie sicher, dass keine fremden Gegenstände am Werkstück haften, um Schäden an der Fräse zu vermeiden.
- Lassen Sie das Gerät die volle Geschwindigkeit erreichen, lassen Sie erst dann den Fräser in das Werkstück eintauchen.
- Falls die Fräse mit Arbeitsabfällen verstopft sein sollte, stoppen Sie das Gerät. Lassen Sie den Fräser ganz auslaufen. Entfernen Sie den Abfall mit einem längeren Stab und nicht mit den Fingern.
- Lassen Sie den Fräser vollständig auslaufen, bevor Sie das Werkstück entfernen.
- Das Fräsen muss stets gegen die Umlaufrichtung (Gegenlauf) des Fräsers erfolgen.
- Beachten Sie das Reaktionsmoment des Gerätes, vor allem bei festgefahretem Fräser.
- Nur einwandfrei geschliffene Fräser verwenden.
- Fräser kraftschlüssig einspannen.
- Je nach Material, bei großen Frästiefen in mehreren Stufen vorgehen.
- Achten Sie darauf, dass nur Fräser des richtigen Schaftdurchmessers und geeignet für die Geschwindigkeit des Gerätes verwendet werden.

⚠ Restrisiken

Die Maschine ist nach dem Stand der Technik und den anerkannten sicherheitstechnischen Regeln gebaut. Dennoch können beim Arbeiten einzelne Restrisiken auftreten.

ADDITIONAL SAFETY INSTRUCTIONS

- Before you put the electric router into operation, check to ensure that the routing tool is firmly seated and runs smoothly!
- Never use a low quality or damaged routing cutter.
- Only use routing cutters whose shaft diameter complies with the specifications in the instructions.
- The maximum speed specified for the routing cutters is not allowed to be exceeded.
- Never cut over metal parts, screws, nails etc.
- To avoid damage to the router, make sure there are no foreign objects stuck to the work piece.
- Let the router reach full speed before plunging the routing cutter into the work piece.
- If the router becomes clogged with work debris, switch it off. Let the router run to a complete stop. Remove the debris with a long stick and not with your fingers.
- Let the router run to a complete stop before removing the work piece.
- Always cut on a counter-rotating basis.
- Watch out for the reaction torque of the tool, especially if the router becomes jammed.
- When you have finished your work, slide the tool back to starting position.
- Use only properly sharpened routing cutters.
- Clamp the routing cutter by friction locking.
- For deep cuts, carry out the work in several steps according to the material in question.
- Be sure to use only routing cutters, which have the correct shaft diameter and are suitable for the working speed of the router.

Residual risks

The machine is built according to the state of the art and the recognized safety-relevant regulations. Nevertheless individual residual risks can occur during work.

21 ATTENTION !

- Le recours à d'autres outils auxiliaires et accessoires peut entraîner un risque de blessures.

22 Faire réparer l'outil électrique par un électricien spécialisé

- Cet outil électrique est conforme aux dispositions de sécurité en vigueur. Les réparations ne doivent être menées à bien que par un électricien spécialisé qui utilisera des pièces de rechange d'origine. Sinon, l'utilisateur risque l'accident.

CONSIGNES DE SÉCURITÉ SUPPLÉMENTAIRES

- Contrôlez si les outils de fraisage sont bien fixés et si leur concentricité est correcte avant de mettre l'appareil en service !
- N'utilisez pas de fraises de qualité plus mauvaise ni de fraises endommagées.
- Utilisez exclusivement des fraises dont le diamètre de la tige correspond aux indications du mode d'emploi.
- Ne dépassez pas la vitesse de rotation maximale de la fraise indiquée.
- Ne fraisez jamais sur des pièces en métal, des vis ni des clous.
- Assurez-vous qu'aucun objet n'est collé à la pièce à usiner afin d'éviter des dommages de la fraise.
- Faites monter la vitesse de l'appareil à sa vitesse normale avant de plonger la fraise dans la pièce à usiner.
- Si la fraise est bouchée par des résidus du travail, arrêtez l'appareil. Laissez la fraise s'arrêter complètement. Supprimez les résidus à l'aide d'une longue baguette et non avec les doigts.
- Laissez la fraise s'arrêter complètement avant de retirer la pièce.
- Il faut toujours réaliser le fraisage en contre-rotation par rapport à la fraise.
- Attention au moment de réaction de l'appareil, surtout pour les fraises bloquées. Une fois le travail terminé, faites glisser l'appareil dans sa position de départ.
- Utilisez exclusivement des fraises impeccablement polies.
- Serrez la fraise par adhésion.
- En fonction du matériau, procédez par étapes pour les profondeurs importantes.
- Veillez à n'utiliser que des fraises au diamètre de la tige correct et appropriées pour la vitesse de l'appareil.

Risques résiduels

La machine est construite conformément à l'état de la technique et aux prescriptions techniques reconnues. En dépit de cela, il peut y avoir des risques résiduels au cours du travail.

- Verletzungsgefahr für Finger und Hände durch das laufende Werkzeug bei unsachgemäßer Führung des Werkstückes.
- Verletzungen durch das wegschleudernde Werkstück bei unsachgemäßer Halterung oder Führung, wie Arbeiten ohne Anschlag.
- Gefährdung der Gesundheit durch Holzstäube oder Holzspäne. Unbedingt persönliche Schutzausrüstungen wie Augenschutz tragen. Absauganlage einsetzen!
- Verletzungen durch defektes Werkzeug. Das Werkzeug regelmäßig auf Unversehrtheit überprüfen.
- Verletzungsgefahr für Finger und Hände beim Werkzeugwechsel. Geeignete Arbeitshandschuhe tragen.
- Verletzungsgefahr beim Einschalten der Maschine durch das anlaufende Werkzeug.
- Gefährdung durch Strom, bei Verwendung nicht ordnungsgemäßer Elektro-Anschlußleitungen.
- Gefährdung der Gesundheit durch das laufende Werkzeug bei langem Kopfhaar und loser Kleidung. Persönliche Schutzausrüstung wie Haarnetz und eng anliegende Arbeitskleidung tragen.
- Desweiteren können trotz aller getroffenen Vorkehrungen nicht offensichtliche Restrisiken bestehen.
- Restrisiken können minimiert werden wenn die „Sicherheitshinweise“ und die „Bestimmungsgemäße Verwendung“, sowie die Bedienungsanweisung insgesamt beachtet werden.

Bestimmungsgemäße Verwendung

Die Maschine eignet sich besonders für Holz- und Kunststoffbearbeitung, ferner zum Ausschneiden von Auststellen, Fräsen von Nuten, Ausarbeiten von Vertiefungen, Kopieren von Kurven und Schriftzügen usw. Die Oberfräse darf nicht zum Bearbeiten von Metall, Stein etc. verwendet werden.

Die Maschine darf nur nach ihrer Bestimmung verwendet werden. Jede weitere darüber hinausgehende Verwendung ist nicht Bestimmungsgemäß. Für daraus hervorgerufene Schäden oder Verletzungen aller Art haftet der Benutzer/Bediener und nicht der Hersteller.

Bitte beachten Sie, dass unsere Geräte bestimmungsgemäß nicht für den gewerblichen, handwerklichen oder industriellen Einsatz konstruiert wurden. Wir übernehmen keine Gewährleistung, wenn das Gerät in Gewerbe-, Handwerks- oder Industriebetrieben sowie bei gleichzusetzenden Tätigkeiten eingesetzt wird.

Warnung: Der Gebrauch eines Zubehör- oder Anbauteiles, das in dieser Bedienungsanweisung nicht empfohlen wird, kann zu Körperverletzungen führen.

Dieses Produkt darf nur für den vorgesehenen Zweck gebraucht werden. Jegliche Anwendung, die nicht in dieser Bedienungsanleitung beschrieben ist, wird als unsachgemäße Verwendung angesehen.

- Danger of injury to fingers and hands by the tool due to inappropriate guidance of the work piece.
- Injuries caused by work piece flying off due to inappropriate mounting plate or guidance, such as working without notice.
- Health hazard by forms of wood dust or wood chips. Wear personal protection equipment, such as eye protection. Use ventilation system!
- Injuries by defective tools. Examine the tool regularly for soundness.
- Danger of injury to fingers and hands during tool change. Wear suitable working gloves.
- Danger of injury when switching on the machine with the starting tool.
- Hazard due to current by use of incorrect electrical connecting cables.
- Health hazard due to the tool because of long hair and loose clothes. Wear personal protection equipment, such as hair net and closely fitting work clothes.
- Furthermore, obvious residual risks may exist despite following all precautions.
- Residual risks can be minimized if the "safety instructions" and the "intended use" as well as the operating instructions are followed in full.

Proper Use

The router is ideal for machining wood and plastic and also for cutting out knots, cutting grooves, removing recesses, copying curves and logos, etc. The router must not be used for machining metal, stone, etc.

The equipment is to be used only for its prescribed purpose. Any other use is deemed to be a case of misuse. The user / operator and not the manufacturer will be liable for any damage or injuries of any kind caused as a result of this.

Please note that our equipment has not been designed for use in commercial, trade or industrial applications. Our warranty will be voided if the machine is used in commercial, trade or industrial businesses or for equivalent purposes.

Attention: The use of an accessory or an attachment not recommended in these operating instructions can lead to bodily injuries.

This product may be used only for the intended purpose. Any application not described in these operating instructions is regarded as inappropriate use. The operator, and not the manufacturer, is responsible for all damage or injuries as a result of inappropriate application.

- Risque de blessure des doigts et des mains par l'arbre de rabotage en rotation si la pièce à usiner n'est pas guidée de manière appropriée.
- Blessures causées par la pièce à usiner éjectée en cas de fixation insuffisante ou de guidage inapproprié, comme travail sans butée.
- Dangers pour la santé dus aux poussières ou aux copeaux de bois.
- Portez impérativement un équipement de protection individuelle tel qu'une protection des yeux et un masque anti-poussière !
- Dangers pour la santé dus au bruit. Pendant le travail, le niveau de bruit admissible est dépassé. Portez impérativement un équipement de protection individuelle telle qu'une protection auditive.
- Mise en danger par le courant électrique en cas d'utilisation de câbles de raccordement électriques non conformes.
- Ne travaillez que des bois choisis sans défauts comme par exemple : emplacement de branches, fissures transversales, gerces superficielles. Tout bois présentant des défauts entraîne des risques pendant le travail.
- Par ailleurs, il peut y avoir des risques résiduels non évidents en dépit de toutes les précautions prises.
- Les risques résiduels peuvent être réduits au minimum par l'observation des instructions de sécurité et de l'utilisation conformément à l'usage prévu ainsi que par l'observation des spécifications des instructions d'utilisation.

Utilisation conforme à l'affectation

La défonceuse convient particulièrement au traitement du bois et des matières plastiques, en outre au découpage de branches, au fraisage de rainures, à l'établissement de renforcements, à copier des courbes et caractères d'écriture, etc. Il est interdit d'utiliser la défonceuse sur du métal, de la pierre etc.

La machine doit exclusivement être employée conformément à son affectation. Chaque utilisation allant au-delà de cette affectation est considérée comme non conforme. Pour les dommages en résultant ou les blessures de tout genre, le producteur décline toute responsabilité et l'opérateur/l'exploitant est responsable.

Veillez au fait que nos appareils, conformément à leur affectation, n'ont pas été construits, pour être utilisés dans un environnement professionnel, industriel ou artisanal. Nous déclinons toute responsabilité si l'appareil est utilisé professionnellement, artisanalement ou dans des sociétés industrielles, tout comme pour toute activité équivalente.

Avertissement: L'emploi d'accessoires ou de pièces d'équipement qui ne sont pas recommandés dans les instructions d'utilisation peut causer des blessures.

Ce produit ne doit être utilisé que pour l'usage prévu. Toute utilisation qui n'est pas décrite dans ces instructions d'utilisation est considérée comme inadéquate.

Die Bedienungsperson, und nicht der Hersteller, ist für alle Schäden oder Verletzungen verantwortlich, die wegen unsachgemäßer Anwendung auftreten.

- Stützen Sie lange Werkstücke richtig ab.
- Halten Sie die Tischöffnungen in Bezug auf die Größe des Schneidwerkzeugs so klein wie möglich, indem Sie die richtigen Tischringe einsetzen.
- Zusätzliche Hilfsmittel, wie horizontale Andruckmittel, sind für das Bearbeiten schmaler Werkstücke zu verwenden.
- Stellen Sie die Maschine nicht in den Regen.

Montage

Achtung:

Vor dem Durchführen irgendwelcher Einstell- oder Wartungsarbeiten Netzstecker ziehen.

Befestigung der Maschine

Für den Gebrauch wird empfohlen, die Maschine mittels der vier Löcher auf einer Werkbank zu befestigen.

- 1 Die Montageoberfläche muss vorgebohrt werden, und zwar unter Berücksichtigung der Abstände der zwei Befestigungslöcher im Gestell.
- 2 Jeder Fuß muss mithilfe von Schrauben (nicht mitgeliefert) fest angezogen werden.
- 3 Die Schrauben müssen ausreichend lang sein: Berücksichtigen Sie die Stärke der Arbeitsfläche, auf der die Maschine befestigt ist.
- 4 Verwenden Sie die Beilagscheiben und verschrauben Sie die Arbeitsfläche mit den Muttern.
- 5 Die Arbeitsfläche muss ausreichend groß sein, um ein Kippen der Einheit während der Arbeit zu verhindern.

Achtung: Vergewissern Sie sich vor Beginn der Arbeit von der Festigkeit der Arbeitsfläche.

Teile für Fräsanschlag bestehend aus:

- A. 1 Grundhalter
- A. 2 Aufbauhalter
- B Aufsteckhalter
- C Anschlagleisten 2x
- D Druckleiste
- E Absaugstutzen

Befestigungsteile für Fräsanschlag

- 5 Kunststoffkopfmuttern M6
- 5 Scheiben 6mm
- 5 Schlossschrauben M6 x 25

Befestigung auf den Tisch

- 1 Schlossschrauben M6 x20
- 1 Schlossschraube M6 x 40
- 2 Kunststoffkopfmuttern M6
- 2 Scheiben 6mm

- Support long work pieces correctly.
- Keep the table openings as small as possible regarding the size of the cutting tool by use of the correct table rings.
- Additional aids, like horizontal pressure means, are to be used for working on narrow work pieces.
- Do not stand the machine in rain.

Assembly

Attention

Before doing any setting or maintenance work pull the power supply plug.

Fixing the machine

When using the machine it is recommended to fasten it to a work bench by means of the four holes

- 1 Holes must be drilled in the assembly surface, considering the spacing of the two fixing holes in the base.
- 2 Each leg must be tightened with bolts (not supplied).
- 3 The bolts must be sufficiently long: Take into account the thickness of the working surface onto which the machine has to be fastened.
- 4 Use the washers and screw the working surface on with the nuts.
- 5 The working surface must be sufficiently large in order to prevent tilting of the unit during working.

Attention: Before starting work, check the solidity of the working surface.

Moulding fence components:

- A. 1 Base holder
- A. 2 Bracket
- B Mounting
- C Fence 2x
- D Pressure bar
- E Extraction connection piece

Attachment parts for moulding fence

- 5 Plastic cap nuts M6
- 5 Washers 6mm
- 5 Carriage bolts M6 x 25

Table attachment

- 1 Carriage bolt M6 x 20
- 1 Carriage bolt M6 x 40
- 2 Plastic cap nuts M6
- 2 Washers 6mm

L'opérateur, et non pas le fabricant, est responsable de tous les dommages ou les blessures causés en raison d'une utilisation non appropriée.

- Veiller à bien étayer les pièces à usiner.
- Maintenir aussi petites les ouvertures de table par rapport à la taille l'outil de découpe en insérant les anneaux correspondants.
- Pour l'usinage de pièces à usiner étroites, il convient d'utiliser des dispositifs auxiliaires supplémentaires tels que des plaques de pression horizontales.
- Ne pas laisser la machine sous la pluie.

Montage et installation

Mise en garde:

Retirer la fiche de prise de courant avant d'effectuer tout réglage ou entretien.

Fixation de la machine

Pour toute utilisation, il est conseillé de fixer la machine sur un établi au niveau des 4 trous prévus.

- 1 La surface de montage doit être au préalable percée en tenant compte des espacements des deux trous de fixation de la base.
- 2 Chaque pied doit être fermement fixé à l'aide de boulons (non fournis).
- 3 Les boulons doivent être suffisamment longs: tenir compte de l'épaisseur du plan de travail sur lequel est fixée la toupie.
- 4 Utiliser des rondelles et placer les écrous de serrage sous le plan de travail.
- 5 Les dimensions du plan de travail doivent être suffisantes pour éviter le renversement de l'ensemble pendant le travail.

Attention: S'assurer de la stabilité et de la robustesse du plan de travail avant tous travaux.

Pièces de guide de toupillage:

- A. 1 Base
- A. 2 Support
- B Support à encastrer
- C Butées 2x
- D Barre de pression
- E Bouche d'aspiration

Eléments de fixation du guide de toupillage

- 5 Ecrous à mollette plastique M6
- 5 Rondelles 6mm
- 5 Vis à tête bombée M6 x 25

Fixation sur la table

- 1 Vis M6 x20
- 1 Vis à tête bombée M6 x 40
- 2 Ecrous à mollette plastique M6
- 2 Rondelles 6mm

Fig. 3

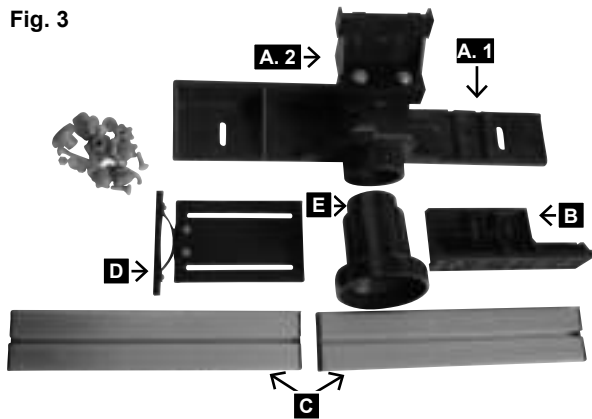

Fig. 4



Fig. 5



Fig. 6.1

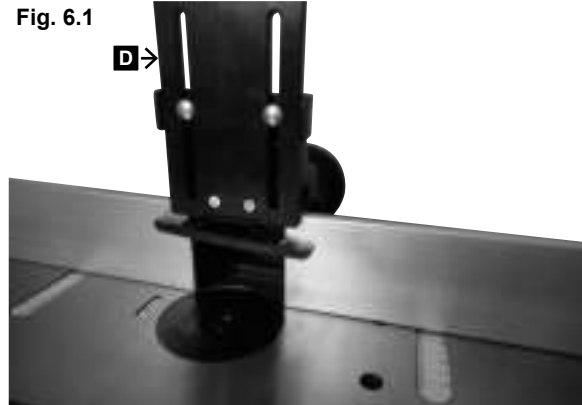

Fig. 6.2



Montage des Fräsanschlags, Fig. 3–5

Zusammensetzen des Fräsanschlags

Der Fräsanschlag befindet sich zerlegt in der Verpackung. Vor Beginn der Arbeit muss er unbedingt zusammengesetzt und auf dem Arbeitstisch montiert werden.

Schritt 1: Zusammensetzen der Teile A und B:

Schieben Sie den Aufsteckhalter (B) auf den Grundhalter (A. 1) in die vorgesehene Nut (siehe Fig. 4). Nun stecken Sie eine Schlossschraube M6 x 25 durch die Bohrung und schrauben eine Kunststoffkopfmutter mit Scheibe darauf.

Schritt 2: Montieren der Anschlagleisten C

Führen Sie zwei Schlossschrauben in die Befestigungslöcher ein, verschrauben diese leicht mit einer Beilagscheibe und einer Kunststoffkopfmutter. Danach schieben Sie die Anschlagleiste mit der Nut auf die Schlossschraubenköpfe. Nun ziehen Sie die beide Kunststoffkopfmutter fest.

Führen Sie die gleiche Montage auf der anderen Seite des Anschlags aus. Achten Sie darauf, die Anschlagleisten (C) in der korrekten Richtung zu montieren. Vergewissern Sie sich, dass die Anschlagleisten (C) und der Grund- und Aufbauhalter (A. 1 + A. 2) die gleiche Höhe haben.

Abhängig von Ihrer Arbeit müssen Sie entweder die Druckleiste (D) Fig. 6.1 oder den durchsichtigen Werkzeugschutz Fig. 6.2 auf dem Anschlag montieren. Diese beiden Elemente können nicht gleichzeitig montiert werden.

Schritt 3: Montage der Druckleiste D, Fig. 6.1

Montieren Sie die Druckleiste (D) mit 2 Schlossschrauben, 2 Beilagscheiben und 2 Kunststoffkopfmuttern an den Anschlag.

Schritt 4: Montage des durchsichtigen Werkzeugschutzes, Fig. 6.2

Dazu müssen Sie die Druckleiste (D) Fig. 6.1 entfernen. Der durchsichtige Werkzeugschutz schützt Sie vor einem möglichen Kontakt mit den Fräsmessern. Setzen Sie den durchsichtigen Schutz auf den Fräsanschlag und sichern diesen mit einem Bolzen in dem vorgesehenem Loch.

Prüfen Sie ob sich der Schutz abklappen lässt und sicher befestigt ist.

Ihr Fräsanschlag ist jetzt montiert.

Mounting the moulding fence, Fig. 3–5

Assembly of the moulding fence:

The moulding fence has been shipped in the carton box disassembled. Before starting work, it must be assembled and fitted onto the working table.

Step 1: Assembly of part A and B

Push the mounting (B) onto the base holder (A. 1) in the groove provided (see Fig. 4). Now insert a carriage bolt M6 x 25 into the hole and screw on a plastic cap nut with a washer.

Step 2: Fitting the stop bars C

Insert two carriage bolts into the attachment holes and screw them on finger tight with a washer and a plastic cap nut. Then, with the groove, push the fence onto the carriage bolt caps. Now tighten both plastic cap nuts.

Carry out the same process on the other side of the fence. Make sure you attach the fences (C) in the correct direction. Check that the fences (C) and the base holder and bracket (A. 1 + A. 2) are at the same height.

Dictated by the type of your work, fit either the pressure part Fig. 6.1 or the transparent tool guard Fig. 6.2 onto the fence. These two elements cannot be fitted simultaneously.

Step 3: Fitting pressure part D, Fig. 6.1

Attach the pressure bar (D) to the fence with 2 carriage bolts, 2 washers and 2 plastic cap nuts.

Step 4: Fitting the transparent tool guard, Fig. 6.2

To do this, the pressure bar Fig. 6 must be removed.

The transparent tool guard protects you from a possible contact with the cutting knives.

Put the transparent guard onto the moulding fence and secure it with a pin in the hole provided.

Test whether the guard can be folded down and is securely fixed.

Your moulding fence is now ready for use.

Montage du guide de toupillage, Fig. 3–5

Assemblage du guide de toupillage:

Le guide de toupillage est livré démonté dans l'emballage. Pour commencer à travailler, vous devez impérativement l'assembler, puis le monter sur la table de travail.

Etape 1: Assemblage des pièces A et B:

Faire coulisser la pièce B sur la pièce A dans la rainure prévue (cf. Fig. 4). Ensuite insérer la vis à tête bombée et la visser fermement avec la rondelle et la mollette de serrage.

Etape 2: Assemblage des butées C

Insérer deux vis à tête bombée dans les trous de fixation, visser légèrement avec une rondelle et une vis de serrage, puis insérer la butée par sa rainure sur la tête bombée de la vis et visser fermement les deux vis de serrage.

Réaliser le même assemblage de l'autre côté du guide. Attention à monter les pièces C dans le bon sens, et à la même hauteur que la pièce (A. 1 + A. 2).

Selon le travail à réaliser, vous devez monter soit la barre de pression Fig. 6.1 soit le protecteur translucide d'outils sur le guide. Ces deux éléments ne peuvent pas être montés simultanément.

Etape 3: Assemblage de la barre de pression D, Fig. 6.1

Monter la pièce D au guide à l'aide de 2 vis à tête bombée et de 2 rondelles, et les visser fermement à l'aide des écrous papillon.

Etape 4: Assemblage du protecteur translucide d'outils, Fig. 6.2

Pour cela, vous devez enlever la barre de pression Fig. 6.

Le protecteur translucide d'outils vous protège d'un éventuel contact avec les fraises.

Placer le protecteur translucide sur le guide de toupillage et le sécuriser par un boulon dans le trou prévu.

Vérifier si le protecteur se fait abaisser, et s'il est fixé fermement.

Votre guide de toupillage est maintenant assemblé.

Fig. 7.1



Fig. 7.2

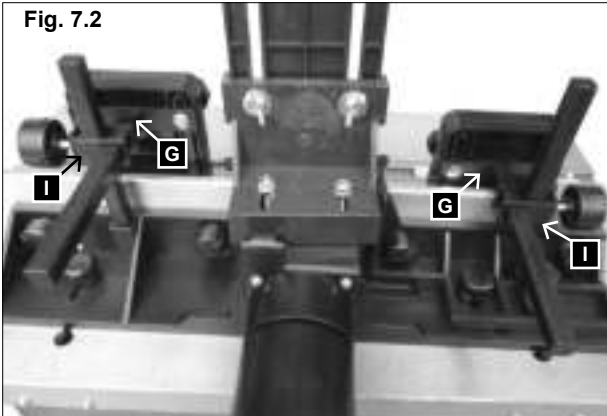

Fig. 8



Fig. 9



Fig. 7.1 + 7.2

Teile für Andrückvorrichtung

F Niederhalter 2x

G Vierkantanschraubplatten 2x

H Vierkantbolzen 2x

I Klemmbügel für Vierkantbolzen 2x

Befestigungsteile für Andrückvorrichtung

2 Inbusschrauben M 6 x 12 (für Vierkant unten)

2 Kunststoffkopfschraube M6 x 20

4 Schlossschrauben M6 x 35

4 Kunststoffkopfmuttern M6

4 Scheiben 6mm

Montage der Andrückvorrichtung:

Stecken Sie die 2 Vierkantbolzen (H) in die 2 dafür vorgesehenen Vierkantrohre und sichern Sie sie mit den 2 Inbusschrauben.

Befestigen Sie die 2 Klemmbügel (I) mithilfe der 2 Kunststoffkopfschrauben an den 2 Vierkantbolzen (H).

Danach schieben Sie die 2 Vierkantanschraubplatten (G)

durch die 2 Öffnungen der 2 Klemmbügel (I).

Zuletzt schrauben Sie mithilfe der 4 Schlossschrauben, der 4 Scheiben und der 4 Kunststoffkopfmuttern die Niederhalter (F) an die Vierkantanschraubplatten (G) an.

Montage des Fräsanschlags auf dem Arbeitstisch, Fig. 8–11

Zum Installieren des Fräsanschlags müssen Sie wie folgt vorgehen:

Montieren Sie die 2 Kunststoffkopfschraube mit den Beilagscheiben in den Nuten des Fräsanschlags (Fig. 9).

Fig. 7.1 + 7.2**Fixings for pressure device**

F Pressure frame 2x
G Square mounting plate 2x
H Square bolt 2x
I Clamp for square bolt 2x

Attachment parts for pressure device

2 Allen screws M6 x 12 (for square below)
2 Plastic cap screws M6 x 20
4 Carriage bolts M6 x 35
4 Plastic cap nuts M6
4 Washers 6mm

Assembling the pressure device:

Insert the 2 square bolts (H) in the 2 square tubes provided and secure them with the 2 Allen screws.
Attach the 2 clamps (I) on the 2 square bolts (H) using the 2 plastic cap screws.
Then push the 2 square mounting plates (G) through the 2 openings of the 2 clamps (I).
Finally, attach the pressure frames (F) to the square mounting plates using the 4 carriage bolts, the 4 washers and the 4 plastic nuts.

Fitting the moulding fence onto the working table, Fig. 8–11

The installation of the shaping stop collar is done as follows:

Fix the 2 plastic cap screws to the grooves in the moulding fence using the washers (**Fig. 9**).

Fig. 7.1 + 7.2**Pièces du presseur**

2 Barres de pression
2 Plaques carrées à visser
2 Boulons à 4 pans
2 Etriers de fixation avec leurs boulons

Pièces de fixation du presseur

2 Vis six pans creux M 6 x 12 (pour fixer les plaques par le dessous)
2 Vis à mollette plastique M6 x 20
4 Vis à tête bombée M6 x 35
4 Ecrous à mollette plastique M6
4 Rondelles 6mm

Montage du presseur:

Insérez les 2 boulons à 4 pans (H) dans les tubes carrés prévus à cet effet et fixez-les avec les 2 vis à 6 pans creux.
Fixez les 2 étriers (I) à l'aide des deux vis à tête plastique et des 2 boulons à 4 pans (H).
Ensuite faites glisser les 2 plaques carrées à visser (G) dans les 2 ouvertures des 2 étriers.
Enfin, en utilisant les 4 vis à tête bombée, les 4 rondelles et les 4 écrous plastique, vissez les barres de pression (F) aux plaques carrées (G).

Montage du guide de toupillage sur la table de travail, Fig. 8-12

L'installation du guide de toupillage s'effectue comme suit:

Assemblez les deux vis à tête ronde avec les rondelles dans les rainures du guide de toupillage (**Fig. 9**).

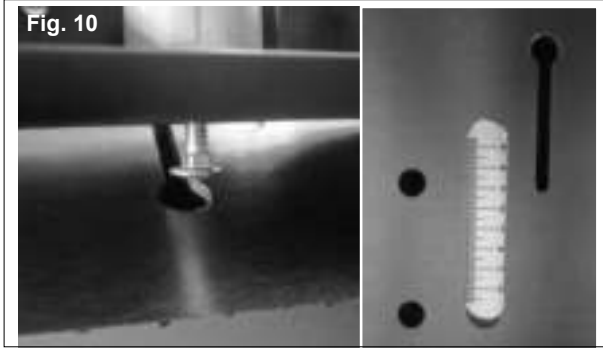

Führen Sie die Köpfe der Kunststoffkopfschraube durch die Öffnungen der Tischnuten (**Fig. 10**).

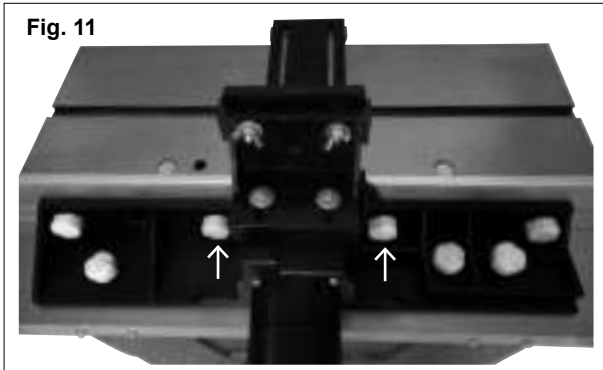

Richten Sie den Fräsanschlag in der gewünschten Position aus und ziehen Sie die Kunststoffkopfmuttern an (**Fig. 11**).

Teile für Rückschlagsicherungsanschlag

- 1 Rückschlagsicherungsanschlag
- 1 Befestigungswinkel

Befestigungsteile für Rückschlagsicherungsanschlag

- 2 Kreuzschlitzschrauben M5 x 10
- 2 Scheiben 5mm
- 2 Sicherungsring 5mm
- 2 Schlossschrauben M6 x 25
- 2 Scheiben 6mm
- 2 Flügelmuttern M6



Montage des Rückschlagsicherungsanschlags

- Finden Sie in der Mitte auf der Vorderseite der Maschine die zwei Löcher (Fig. 12).
- Danach richten Sie den Befestigungswinkel an den zwei Löchern aus (Fig. 13).
- Führen Sie die zwei Kreuzschlitzschrauben, Beilagscheiben und Sicherungsringe in die Löcher ein, dann ziehen Sie sie mit einem Kreuzschraubendreher fest an.
- Anschließend installieren Sie den Rückschlagsicherungsanschlag so, dass er sich schieben und auf die Stärke des Werkstücks einstellen lässt.
- Nach der Einstellung fixieren Sie ihn mithilfe der zwei Schlossschrauben, Beilagscheiben und 2 Flügelmuttern (Fig.14)

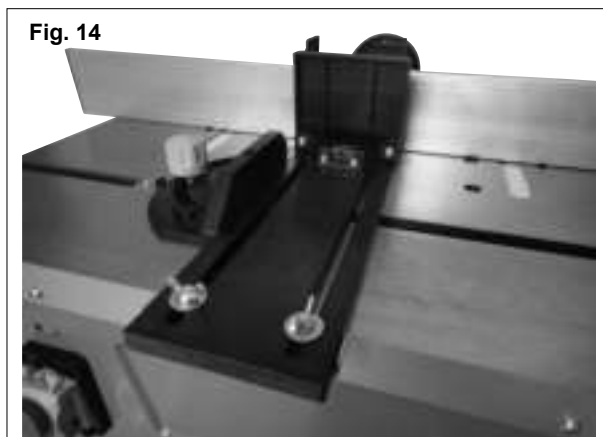
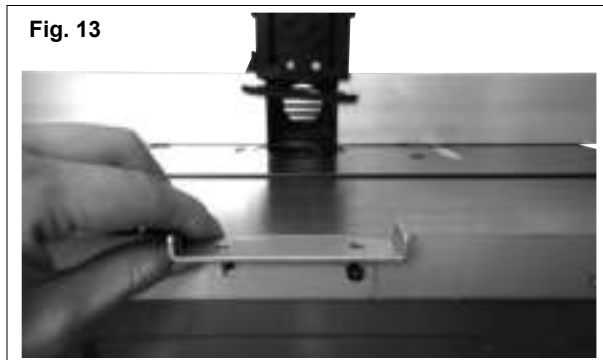

Einstellen der Arbeitstiefe

Zum Einstellen oder Verringern der Spindelhöhe (dient zum Einstellen der Höhe der Fräsmesser) drehen Sie den Handgriff (Fig. 2, 6), um die Höhe nach Wunsch zu verringern oder zu vergrößern.

Zu Ihrer Sicherheit wird es bei den meisten Arbeiten dringend empfohlen, mit dem niedrigsten Fräser in Bezug auf die Tischoberfläche zu arbeiten.

Put the tops of the plastic cap screws through the opening in the table grooves (**Fig. 10**).

Position the moulding fence as required and tighten the plastic cap nuts (**Fig. 11**).

Kickback safety fence components

- 1 Kickback safety fence
- 1 Mounting bracket

Attachment parts for kickback safety fence

- 2 Recessed head screws M5 x 10
- 2 Washers 5mm
- 2 Circlips 5mm
- 2 Carriage bolts M6 x 25
- 2 Washers 6mm
- 2 Wing nuts M6

Fitting the return kick safety fence

- Locate the two holes at the centre of the machine front (**Fig. 12**).
- Then align the mounting bracket to the two holes (**Fig. 13**).
- Insert the two bolts and their washers into the holes, then tighten them firmly with a four-way socket wrench.
- After that, install the fence in such a way that it can slide and be adjusted to the thickness of the work piece.
- After setting, fix it with the help of the two bolts (**Fig. 14**).

Fitting the working depth

For setting or reducing the spindle height (serves for height-adjustment of the cutting knives), turn the handle (see figure 2, 6) in order to reduce or increase the height, as required.

For your safety, with most jobs it is urgently recommended to use the cutter head with the smallest height in relation to the table top.

Placez les vis à tête ronde à travers l'ouverture dans les rainures de la table (**Fig. 10**).

Ajustez le guide de toupillage à la position souhaitée et serrez les écrous à tête plastique (**Fig. 11**).

Pièces de la butée anti-retour

- 1 Butée anti-retour
- 1 Equerre de fixation

Pièces de fixation de la butée anti-retour

- 2 Vis cruciformes M5 x 10
- 2 Rondelles 5mm
- 2 Circlips 5mm
- 2 Vis à tête bombée M6 x 25
- 2 Rondelles 6mm
- 2 Ecrous-papillon M6

Montage du guide "anti-retour"

- Localiser à l'avant centre de la machine les 2 trous (**Fig. 12**).
- Ensuite aligner le support de l'anti-retour face aux 2 trous (**Fig. 13**).
- Insérer les 2 vis et leurs rondelles dans les trous, puis fixer fermement le support à l'aide d'un tournevis cruciforme.
- Une fois fixé, installez l'anti-retour de sorte à le faire coulisser et l'ajuster à l'épaisseur de la pièce à usiner.
- Ensuite fixez-le à l'aide des 2 vis papillon (**Fig. 14**).

Réglage de la profondeur du travail

Pour ajuster ou diminuer la hauteur de la course de l'arbre (sert à ajuster la hauteur des fraises), tournez la poignée (cf. **Fig. 2, 6**) selon que vous souhaitez diminuer ou augmenter la hauteur.

Pour votre sécurité, dans la plupart des travaux à effectuer, il est vivement conseillé de travailler avec le porte-outils le plus bas possible par rapport à la surface de la table.

Fig. 2



Fig. 2.1

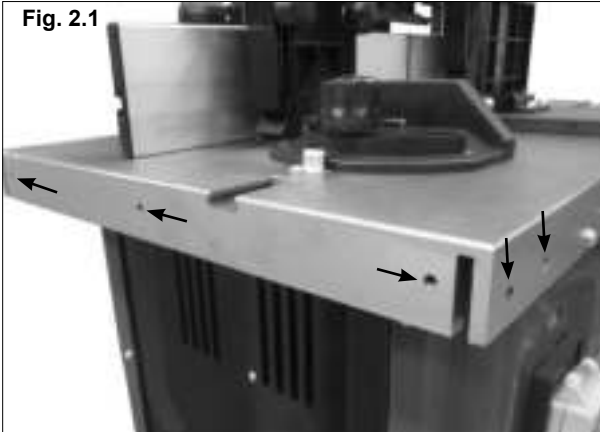

Befestigungsteile für Tischverbreiterungen:

- 8 Inbusschrauben M5 x 20
- 6 Inbusschrauben M5 x 12
- 8 Scheiben 5mm klein
- 6 Scheiben 5mm groß
- 8 Sechskantmuttern M5
- 14 Sicherungsringe 5mm

Montage der Tischverbreiterungen Fig.2, 2.1, 11 und 12

Die Tischverbreiterungen vergrößern die Tischoberfläche und ermöglichen damit das Bearbeiten großer Werkstücke und das Ausführen besonderer Fräsarbeiten.

Verlängerungstisch auf beiden Seiten mit je 4 Inbusschrauben M5x20, 4Scheiben, 4Sicherungsringe und 4 Sechskantmuttern M5 seitlich und mit je 3 Inbusschrauben M5x12, 3Scheiben und 3 Sicherungsringe stirnseitig am Tisch befestigen.

Tisch plan ausrichten und alle Schrauben fest anziehen.

Anschluss der Fräsmaschine an eine Absauganlage

Ein Anschluss an eine externe Absauganlage zum Absaugen von Staub und Spänen (nicht mitgeliefert) ist vorgesehen.

Schieben Sie den Saugschlauch der Absauganlage auf den Absaugstutzen hinten am Fräsanschlag. Für Schläuche mit einem Durchmesser von 100 mm finden Sie einen konischen Adapter in der Verpackung.

Inbetriebnahme

Achtung: Die Fräsmaschine hat eine Achse, die vertikal auf dem horizontalen Tisch steht. Die Achse dient der Aufnahme der Fräswerkzeuge, Scheiben und Formfräser. Die Fräsmaschine wird genutzt zur Herstellung von Friesen, einfachen oder mehrfachen Vertiefungen, Nuten, Falzen, Profilen und Gegenprofilen auf geraden Oberflächen, usw.

Mit der Fräsmaschine dürfen nur Fräser bis 50 mm Durchmesser verwendet werden. Wenn größere Durchmesser erforderlich sind, empfehlen wir das Arbeiten in mehreren Schritten und das wiederholte Anpassen mithilfe des Höhenstellknopfes, oder das schrittweise Einstellen des Anschlags.

Attachment parts for table extension:

8 Allen screws M5 x 20
6 Allen screws M5 x 12
8 Washers 5mm, small
6 Washers 5mm, large
8 Hexagonal nuts M5
14 Circlips 5mm

Fitting the table width extensions, Fig. 2, 2.1, 11 and 12

The table width extensions enlarge the table surface, thus allowing the handling of larger work pieces and the execution of special moulding jobs.

Attach the extension table on both sides with 4 Allen screws M5 x 20, 4 washers, 4 circlips and 4 hexagonal nuts M5 each and on the face of the table with 3 Allen screws M5 x 20, 3 washers and 3 circlips each.

Align the table and tighten all screws.

Connection of a dust extractor unit to your spindle moulder

The connection facility for an external dust extractor unit or system for the elimination of dust and chips (not supplied) is provided.

Slide the suction hose of the dust extractor unit onto the suction connection piece at the rear of the moulding fence. For hoses with a dia. of 100 mm, a conical adapter is found in the packing.

Putting into operation

Attention: The spindle moulder has an axle that is placed in a vertical manner onto the horizontal table. The axle serves for the acceptance of the moulding tools, discs and formed cutters. The spindle moulder is used for producing friezes, simple or manifold recesses, grooves, rebates, profiles and counter profiles on straight surfaces, etc.

With the spindle moulder, in no way cutter heads of a larger diameter than 50 mm must be used. If larger diameters are required, we recommend working at several steps and the repeated adjusting with the use of the height setting knob, or the step by step setting of the fence.

Pièces de fixation pour les élargissements de table:

8 Vis à 6 pans creux M5 x 20
6 Vis à 6 pans creux M5 x 12
8 Rondelles de 5mm klein
6 Rondelles de 5mm groß
8 Ecrous 6 pans M5
14 Circlips 5mm

Montage des extensions latérales, Fig. 2, 2.1, 11 et 12

Les extensions latérales augmentent la surface de travail et permettent le calibrage des grandes pièces, elles permettent aussi de réaliser des moulures arrêtées.

Fixez les élargissements de table des deux côtés en utilisant 4 vis à 6 pans creux M5x20, 4 rondelles, 4 circlips et 4 écrous à 6 pans M5 sur les côtés et avec 3 vis à 6 pans creux M5x12, 3 rondelles et 3 circlips sur l'avant de la table.

Vérifiez la planéité de l'ensemble et serrez à fond.

Raccord de la toupie à un aspirateur

Un raccord d'aspiration des poussières et copeaux est prévu à cet effet, il s'utilise par le biais d'un aspirateur externe (non fourni).

Emboîtez le suceur de l'aspiration sur le connecteur à l'arrière du guide de toupillage pour le raccord de votre machine à un aspirateur. Pour les aspirateurs diamètre 100 mm nous avons ajouté un adaptateur conique dans l'emballage.

Mise en service

Avertissement: La toupie dispose d'un axe vertical en saillie par rapport à une table horizontale, sur lequel on positionne des porte-outils (fers, disques, fraises de formes). On utilise la toupie entre autres pour réaliser des plates-bandes, des enfourchements simples ou multiples, des moulures, des feuillures, du profilage et contre-profilage de surfaces droites, cintrées ...

Sur la toupie nous préconisons de ne pas utiliser des fraises de diamètre supérieur à 50 mm. Pour des utilisations en diamètre supérieur, nous conseillons de travailler en plusieurs passes et ajuster la profondeur de passe autant de fois que nécessaire à l'aide du volant d'ajustement de hauteur ou en ajustant le guide au fur et à mesure.

Fig. 15

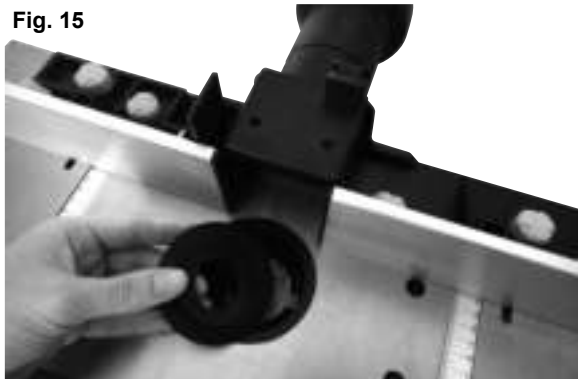

Fig. 16



Fig. 17



Installation und Ändern der Klemmen für Oberfräsen

- Vor dem Wechseln der Klemmen ziehen Sie den Netzstecker Ihrer Maschine. Wählen Sie die Klemme aus, die genau dem Durchmesser Ihres Fräasers entspricht.
- Entfernen Sie das Reduzierstück der Öffnung (**Fig. 15**).
- Arretieren Sie die Spindel mit dem Knopf, der sich unten an der Spindel befindet (**Fig. 17**).
- Lösen Sie die Sicherungsmutter der Klemme mithilfe des mitgelieferten Schlüssels (**Fig.16**).
- Fügen Sie die Klemme, die sich in der Mutter befindet, ein oder entfernen Sie sie.
- Ziehen Sie die Mutter der Klemme fest an, während Sie die Spindel arretiert halten. Vergewissern Sie sich vor jedem Einsatz der Maschine, dass das Fräswerkzeug am Ende der Spindel sicher eingespannt ist.
- Bringen Sie das Reduzierstück für die Öffnung in seine ursprüngliche Stellung zurück.
- Justieren Sie den Anschlag je nach Bedarf mithilfe der Skala auf dem Tisch.
- Schließen Sie die Absauganlage an. Es wird dringend empfohlen, eine Absauganlage (oder ein Absaugsystem) anzuschließen, um die Öffnung von Spänen freizuhalten, um den Motor zu kühlen und um die Werkstückzufuhr zu erleichtern.
- Schließen Sie die Maschine wieder an das Stromnetz an.

Einstellen des Anschlags

Die Verwendung des Anschlags ist obligatorisch. Jede Arbeit muss separat betrachtet werden. Bei jedem neuen Gebrauch müssen Sie sich vergewissern, dass die Schutzvorrichtungen richtig installiert und eingestellt sind.

Bei jedem neuen Gebrauch muss jedes Andrückstück auf dem Anschlag neu eingestellt werden.

Vergewissern Sie sich, dass jede Schraube gut angezogen ist, bevor Sie mit dem Fräsen beginnen.

Gebrauch der Tischringe

Die Tischringe müssen verwendet werden, um den Abstand zwischen dem Tisch und der Spindel auf ein Minimum zu reduzieren.

Vor dem Einschalten der Maschine müssen Sie systematisch kontrollieren, dass die mitgelieferten Tischringe richtig installiert sind.

Überprüfen Sie, ob Sie den für das betreffende Fräswerkzeug und dessen Einbauhöhe geeigneten Tischring gewählt haben, um das Risiko des Kippens des Werkstücks beim Passieren der Bohrung zu reduzieren.

Das Reduzierstück (Tischring) muss den Fräser so weit wie möglich umfassen.

Installing and changing the clamping sleeves for top spindle moulders

- Before changing the clamping sleeves, pull the power supply plug of your machine. Select the clamping sleeve matching the diameter of your cutter head.
- Remove the reducing piece from the table opening, Fig. 15.
- Lock the spindle with the button at the bottom of the spindle, Fig. 17.
- Release the safety nut of the clamping sleeve using the key supplied, Fig. 16.
- Insert the clamping sleeve in the nut, or remove it.
- Firmly tighten the nut in the clamp while keeping the spindle locked. Before every use of the machine make sure that the cutting tool is firmly clamped at the end of the spindle.
- Set the reducing piece for the opening back to its original position.
- Adjust the fence, as required, by means of the scale on the table.
- Connect the dust extractor unit. It is highly recommended to connect a dust extractor unit (or system) in order to keep the opening free from chips, to cool the motor, and to facilitate the work piece feed.
- Reconnect the machine to the power supply.

Setting the moulding fence

The use of the fence is a must. Every job must be looked at separately. At every new use you must make sure that the guards are correctly installed and adjusted.

For every new use, each pressure piece on the fence must be newly set.

Make sure that all the bolts are firmly tightened before you start moulding.

Use of the table rings

The table rings must be used in order to reduce the spacing between table and spindle to a minimum.

Before switching on the machine systematically check the table rings supplied for their correct seat.

Check whether you have chosen the correct ring for the corresponding cutting tool and its installation height, in order to reduce the risk of work piece tilting at passing the opening.

The reduction piece (table ring) must enclose the cutter head as far as possible.

Installation et changement de pinces pour fraises de défonceuse

- Lors du changement des pinces pour fraises, vous devez débrancher votre machine et sélectionner la pince qui s'adapte parfaitement au diamètre de votre queue de fraise.
- Oter le réducteur de lumière, Fig. 15.
- Bloquer l'arbre à l'aide du bouton que se situe à la base de l'arbre. Fig. 17.
- Dévisser l'écrou de serrage de pince à l'aide de la clé plate fournie. Fig. 16.
- Insérer ou retirer la pince (qui est sertie dans l'écrou).
- Resserrer fermement l'écrou de la pince tout en maintenant le blocage de l'arbre, et avant toute utilisation s'assurer que la fraise est parfaitement maintenue en bout d'arbre.
- Repositionner le réducteur de lumière à son emplacement initial.
- Ajuster le guide à votre convenance à l'aide des graduations sur la table.
- Connecter votre aspirateur de copeaux (aspirateur non fourni). Il est fortement conseillé de connecter un aspirateur (ou un système d'aspiration) à copeaux afin de ne pas obstruer la lumière, afin de permettre un bon refroidissement du moteur ainsi qu'une bonne avance de la pièce de bois sur la table.
- Rebrancher la machine.

Réglage du guide de toupillage

L'utilisation du guide de toupillage est obligatoire. Chaque travail doit être considéré séparément. A chaque nouvelle utilisation, vous devez vous assurer de la bonne installation des protecteurs et de leur bon réglage.

A chaque nouvelle utilisation, vous devez régler chaque presseur présent sur le guide.

Vérifier le blocage de chaque vis avant de commencer le toupillage.

Utilisation des rondelles de table

Les rondelles de table doivent être utilisées pour réduire au minimum l'espace entre la table et la broche.

Avant la mise en marche de la machine, vous devez systématiquement vérifier de la bonne installation des réducteurs de lumière (rondelles fournies).

Assurez-vous d'avoir sélectionné le réducteur de lumière adéquat selon l'outil choisi.

Le réducteur de lumière (rondelles fournies) doit entourer les fraises le plus complètement possible.

Réglages

Réglage de vitesse de rotation Fig. 18

Le réglage de la vitesse de rotation de la machine comporte 6 vitesses

- Déterminer la vitesse de rotation optimale en effectuant une découpe de test sur une pièce de déchet.

Attention : L'utilisation de la vitesse de rotation correcte prolonge la durée de vie de la fraise. Elle affecte également la surface travaillée sur la pièce à usiner.

Fig. 18



Fig. 19

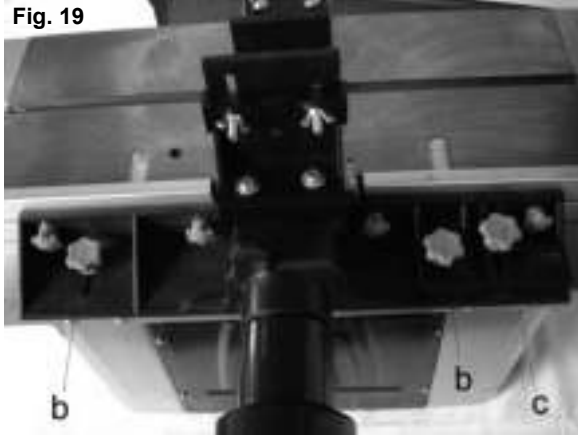

Fig. 20

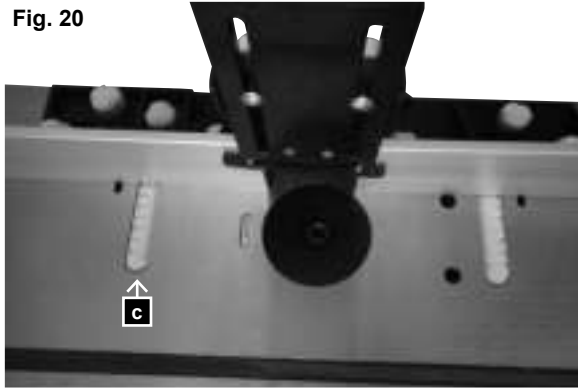
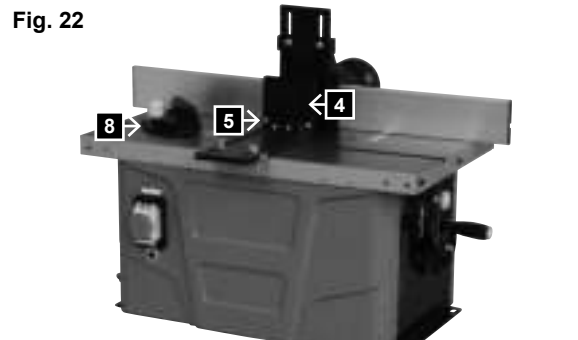

Fig. 22



Einstellungen

Einstellen der Drehzahl Fig. 18

Die Drehzahleinstellung der Maschine hat 6 Stufen.

- Bestimmen Sie die optimale Drehzahl durch einen Probeschnitt in einem Stück Abfallmaterial.

Achtung: Die Verwendung der korrekten Drehzahl erhöht die Lebensdauer des Fräsers. Sie beeinflusst auch die bearbeitete Oberfläche auf dem Werkstück.

Einstellen des Anschlages, Fig. 19, 20

- Der Anschlag ist auf die Größe des Werkstücks und des Fräsers einzustellen.
- Lösen Sie die zwei Kunststoffkopfschrauben (b) an der Rückseite des Anschlags.

Fig. 20

- Schieben Sie den Anschlag in die gewünschte Position. Verwenden Sie die Skala (c) am Tisch, um die Entfernung zwischen Anschlag und Fräsermitte festzustellen.
- Ziehen Sie die zwei Kunststoffkopfschrauben (Fig. 19, b) an der Rückseite wieder an, um den Anschlag in dieser Position festzuhalten.

Einstellen des Anschlags für Besäumen, Fig. 20

- Beim Besäumen von Holz ist das Material, das links vom Fräser herauskommt, dünner als das Material, auf der rechten Seite.
- Die linke Anschlagleiste muss zur Anpassung an das dünnere Material eingestellt werden. Dies dient der Stützung des Materials und sichert einen genaueren Schnitt. Dazu die Kunststoffkopfschrauben lösen, den Anschlag nach vorne stellen und festklemmen.

Installieren und Einstellen der Druckleisten, Fig. 21

- Die Druckleisten (5) sind konstruiert, um das Werkstück an Ort und Stelle zu halten und Rückschlag zu vermeiden.

Einstellen der Querschneidlehre, Fig. 22

- Die Querschneidlehre (8) gleitet horizontal den Tisch entlang, sie wird verwendet um Besäum- und Gehrungsschnitte auszuführen.
- Um die Querschneidlehre auf den gewünschten Winkel einzustellen, lösen Sie den Sperrknopf der Querschneidlehre und drehen Sie diese in den gewünschten Winkel. Ziehen Sie den Sperrknopf der Querschneidlehre (8) wieder an.

Fig. 21

- Machen Sie immer einen Probeschnitt an einem Stück Abfallmaterial, um sicherzustellen, dass die Einstellungen stimmen.

Adjustments

Adjust the number of revolutions Fig. 18

The speed adjustment of the machine has 6 stages.

- Determine the optimal number of revolutions by a sample cut in a piece of waste material.

Note: The use of the correct number of revolutions increases the life-span of the drill. It, also, affects the worked surface of the work piece.

Adjust the rabbet, Fig. 19, 20

- The rabbet is to be stopped to the size of the work piece and the milling tool.
- Loosen the 2 plastic cap screws (b) on the back of the fence.

Fig. 20

- Push the rabbet to the rear or forward of the desired position. Use scale (c) on the table in order to determine the distance and take note of the drill centre.
- Re-tighten the 2 plastic cap screws (Fig. 19, b) on the back to keep the fence in this position.

Adjust the rabbet for error, Fig. 20

- Error from wood is the material from wood left from the drill exiting, more thinly than the material, on the right side.
- The left fence must be adjusted to the thinner material. It supports the material and ensures a more exact cut. To do this, loosen the plastic cap screws, push the fence to the front and tighten it.

Installing and adjusting the pressure limits, Fig. 21

- The pressure limits (5) are designed so that the work piece is held on the spot and setback is avoided.

Adjust the Cross-cutting jig, Fig. 22

- Slide horizontal along the table the cross-cutting jig (8) in order to implement clean up error and mitre cuts.
- In order to stop the jig at the desired angle, loosen the locking knob of the cross-cutting jig and turn this to the desired angle.
Tighten the locking knob of the jig (8) again.

Fig. 21

- Always make a sample cut in a piece of waste material in order to guarantee that the attitudes are correct.

Réglage de la butée, Fig. 19, 20

- La butée doit être réglée sur la taille de la pièce à usiner et de l'outil de fraisage.
- Desserrer les deux vis de serrage (b) à l'arrière de la butée.

Fig. 20

- Pousser la butée en arrière ou tirer vers l'avant dans la position souhaitée. Utiliser l'échelle (c) sur la table pour déterminer la distance entre la butée et le centre de la fraise.
- Resserrer les deux vis de serrage (Fig. 19, b) sur le côté arrière pour retenir la butée dans cette position.

Réglage de la butée pour le dressage, Fig. 20

- Lors du dressage du bois, le matériau sortant à gauche de la fraise est plus mince que le matériau sur le côté droit.
- La barre de butée de gauche doit être ajustée à la largeur de la pièce usinée, pour maintenir la pièce en place et assurer une coupe précise. Pour ce faire, il faut desserrer la vis de serrage, faire venir la butée vers l'avant et la resserrer fermement.

Installation et réglage des barres de pression, Fig. 21

- Les barres de pression (5) sont construites de façon à retenir la pièce à usiner sur place et à servir de dispositif anti-retour.

Réglage du calibre de découpe en biais, Fig. 22

- Le calibre de découpe en biais (8) glisse horizontalement le long de la table pour effectuer des découpes de rectification et des coupes de biais.
- Pour régler le calibre de découpe en biais sur l'angle souhaité, desserrer le bouton de verrouillage du calibre et tourner sur l'angle souhaité compris.
Resserrer le bouton de verrouillage du calibre de découpe en biais (8).

Fig. 21

- Toujours effectuer une découpe de test sur une pièce de déchet pour s'assurer que les réglages sont corrects.

Mise en service et hors service, Fig. 23–25

S'assurer que toutes les clés et outils de réglage ont été enlevés de la table de fraisage, que les réglages sont au complet et que les systèmes de sécurité sont montés.

O - Arrêt

I - Marche

Ce produit dispose d'un commutateur électromagnétique comme protection supplémentaire. Quand le courant est interrompu, le commutateur passe de nouveau dans la position d'arrêt. Pour redémarrer le moteur il faut de nouveau appuyer sur le bouton vert MARCHE.

Fig. 21

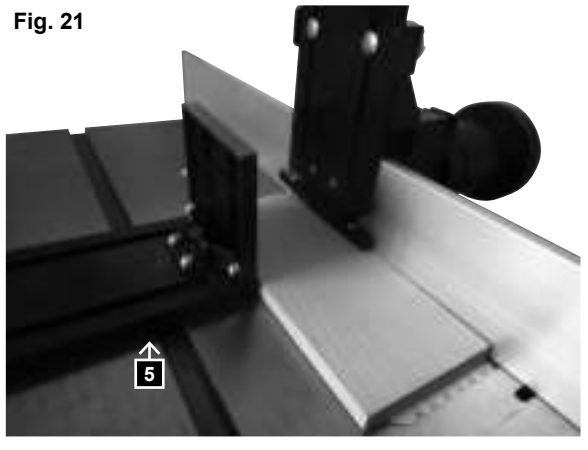

Fig 23



Ein- und Ausschalten, Fig. 23

Vergewissern Sie sich, dass alle Schlüssel und Einstellwerkzeuge vom Frästisch entfernt sind, dass die Einstellungen vollständig und alle Sicherheitsabdeckungen montiert sind.

O - Aus

I - Ein

Dieses Produkt hat einen elektro-magnetischen Schalter für zusätzlichen Schutz. Wenn die Stromversorgung unterbrochen wird, geht der Schalter zurück in die AUS-Position. Um den Motor wieder zu starten, muss der grüne EIN-Knopf I wieder gedrückt werden.

Bedienung

- Montieren und sichern Sie das Fräsmesser.
- Justieren Sie Geschwindigkeit, Schnitttiefe, Federbretter, Anschlagausrichtung und Querschneidlehre.
- Vergewissern Sie sich, dass Sie den Zuführanschlag richtig eingestellt ist, so dass er das ungeschnittene Material stützt. Den Ausgangsanschlag so justieren, dass er das geschnittene Material stützt, und dass dabei ein Ausgleich für das abgetragene Material geschaffen wird.
- Schalten Sie die Fräse ein.
- Vergewissern Sie sich, dass das Werkstück kräftig gegen den Anschlag gedrückt wird.
- Schieben Sie das Werkstück weich von rechts nach links entgegen der Drehrichtung des Werkzeugs.
- Halten Sie die Vorschubgeschwindigkeit konstant. Schieben Sie nicht zu schnell, dies würde den Motor zu sehr abbremsen.
- Wenn Sie zu schnell schieben, könnten Sie eine schlechte Schnittqualität erreichen. Es könnte auch das Fräsmesser oder den Motor schädigen.
- Wenn Sie zu langsam schieben, könnten Brandstellen am Werkstück entstehen.
- Bei sehr hartem Holz und großen Schnitten kann es nötig sein, mehr als einen Arbeitsschritt zu machen, um die gewünschte Tiefe zu erreichen.
- Die richtige Einzugsgeschwindigkeit hängt von der Fräsergröße, der Materialtype des Werkstücks und der Schnitttiefe ab. Üben Sie erst mit einem Stück Abfallmaterial, um die richtige Vorschubgeschwindigkeit und Abmessungen zu finden.
- Schalten Sie die Maschine ab durch Drücken auf die rote Abdeckung.

Symbole

Das Typenschild an Ihrer Maschine kann Symbole enthalten. Sie enthalten wichtige Informationen über die Verwendung des Produktes.

Tragen Sie Gehörschutz, eine Schutzbrille und Atemschutz.

Erfüllen Sie die zutreffenden Sicherheitsstandards.

Switching on and off, Fig. 23

Make sure that all keys and adjusting tools are well away from the spare desk that the attitudes are installed in full and all safety covers are kept.

O - Out

I - On

This machine uses an electromagnetic switch for optimal security. Whenever the current is interrupted the machine stops immediately. To restart the machine the green button must be pushed again

Utilization of the machine

- Fit and secure the cutting knives.
- Adjust the speed, and adjust the output fence in such a way that the material cut is supported and a compensation for the material removed is achieved.
- Switch the machine on.
- Make sure the work piece is firmly pressed against the fence.
- Push the work piece softly from right to left against the turning direction of the tool.
- Keep your forwarding speed constant. Do not push too fast – it would slow down the motor too much.
- Feeding the work piece too fast will result in a poor cutting quality. There is also the risk of damaging the cutting knives or the motor.
- Feeding the work piece too slow will result in burnt spots on the work piece.
- With very hard wood and important cuts it can be necessary to work progressively in several cuts until the desired depth is achieved.
- The correct intake speed depends on the cutter size, the material type of the work piece, and the cutting depth. It is recommended to practise first with a piece of scrap wood in order to determine the correct intake speed and the dimensions.
- Switch the machine off by pressing the red cover.

Symbols

The model plate on your machine can include symbols. They contain important information regarding the use of the machine.

Wear ear protection, goggles, and breathing mask.

Observe the applicable safety standards.

Maintenance

Warning: Make always sure that the machine is switched off and disconnected from the power supply before you start any setting or maintenance work.

Store the machine, operating instructions and accessories in a safe place. This way, the instructions and tools are always at hand. Regularly remove dust and dirt. Cleaning is preferably done with compressed air or a cloth. During cleaning, wear goggles to protect your eyes.

Utilisation

- Monter et resserrer la fraise.
- Ajuster la vitesse. Ajuster la butée de sortie de telle façon qu'elle supporte le matériel coupé et qu'elle, en même temps, produise une compensation pour le matériel ôté.
- Mettre en marche la toupie.
- S'assurer que la pièce à travailler est pressée fortement vers la butée.
- Faire glisser la pièce à travailler d'une manière souple de droite à gauche contre la direction de rotation de l'outil.
- Maintenir la vitesse d'avance constante. Ne pas pousser trop vite pour ne pas freiner trop le moteur.
- Pousser trop vite pourrait donner une mauvaise qualité de coupe. En outre, il pourrait endommager le fer de fraise ou le moteur.
- Pousser trop lentement pourrait laisser des traces de brûlure au bois.
- En cas de bois très dur et de grandes coupes, il peut être nécessaire de faire plus d'une passe lors d'un travail progressif, jusqu'à la profondeur désirée est obtenue.
- La vitesse d'avance dépend de la taille de la fraise, du type de matériel du bois et de la profondeur de coupe. Il est recommandé de tester avec une pièce de déchets pour trouver la vitesse d'avance et les dimensions correctes.
- Mettre la machine en marche en appuyant le cha-peau rouge.

Symboles

La plaque signalétique de votre machine peut comprendre des symboles. Ceux-ci contiennent des informations importantes de l'utilisation du produit.

Il faut porter des protections pour les yeux et les oreilles, et un masque respiratoire.

Il faut aussi remplir les standards de sécurité applicables.

Maintenance

Avertissement : Avant d'entreprendre des travaux de réglage ou de maintenance, toujours s'assurer que la machine est à l'arrêt et que la fiche d'alimentation est débranchée.

Entreposer la machine, les instructions d'utilisation et les accessoires dans un endroit sûr. De cette manière les instructions et les outils sont toujours à portée de main. Régulièrement enlever la poussière et les impuretés. Le nettoyage se fait à l'air comprimé ou à l'aide d'un chiffon. Lors du nettoyage, porter des lunettes de protection pour protéger vos yeux.

Précautions à prendre: Ne pas utiliser de produit de nettoyage sur les parties en matière plastique de la table. Nous recommandons un produit de vaisselle doux sur un chiffon humide. La machine ne doit en aucun cas venir en contact avec de l'eau.

Wartung

Warnung: Vergewissern Sie sich immer, dass die Maschine ausgeschaltet und der Netzstecker gezogen ist, bevor Sie Einstell- oder Wartungsarbeiten vornehmen. Lagern Sie Maschine, Bedienungsanleitung und Zubehör an einem sicheren Platz. Auf diese Weise haben Sie Anleitung und Werkzeuge immer zur Hand. Entfernen Sie regelmäßig Staub und Schmutz. Die Reinigung erfolgt am besten mit Druckluft oder einem Lappen. Tragen Sie beim Reinigen eine Schutzbrille, um Ihre Augen zu schützen.

Vorsicht: Verwenden Sie kein Reinigungsmittel an den Kunststoffteilen des Tisches. Wir empfehlen ein mildes Spülmittel auf einem feuchten Tuch. Wasser darf nie in Kontakt mit der Maschine kommen.

⚠ Elektrischer Anschluss

Anschlüsse und Reparaturen der elektrischen Ausrüstung dürfen nur von einer Elektro-Fachkraft durchgeführt werden.

Der installierte Elektromotor ist betriebsfertig angeschlossen. Der Anschluss entspricht den einschlägigen VDE- und DIN-Bestimmungen.

Der kundenseitige Netzanschluss sowie die verwendete Verlängerungsleitung müssen diesen Vorschriften entsprechen.

Wichtige Hinweise

Schadhafte Elektro-Anschlussleitungen

An elektrischen Anschlussleitungen entstehen oft Isolationsschäden.

Ursachen sind:

- Druckstellen, wenn Anschlussleitungen durch Fenster- oder Türspalten geführt werden.
- Knickstellen durch unsachgemäße Befestigung oder Führung der Anschlussleitung.
- Schnittstellen durch Überfahren der Anschlussleitung.
- Isolationsschäden durch Herausreißen aus der Wandsteckdose.
- Risse durch Alterung der Isolation.

Solche schadhafte Elektro-Anschlussleitungen dürfen nicht verwendet werden und sind auf Grund der Isolationsschäden lebensgefährlich.

Elektrische Anschlussleitung regelmäßig auf Schäden überprüfen. Achten Sie darauf, dass beim Überprüfen die Anschlussleitung nicht am Stromnetz hängt.

Elektrische Anschlussleitungen müssen den einschlägigen VDE- und DIN-Bestimmungen entsprechen. Verwenden Sie nur Anschlussleitungen mit Kennzeichnung H07-RN.

Ein Aufdruck der Typenbezeichnung auf der Anschlussleitung ist Vorschrift.

Attention: Do not use any aggressive cleaning agents on the plastic parts of the table. We recommend a mild dish-washing liquid on a damp cloth. Water must never come into contact with the machine.

⚠ Electrical Connection

Connecting the electrical equipment, or any repair work, may only be carried out by a qualified electrician.

The built-in electric motor is already connected and ready for operation. The connection conforms to the relevant VDE (German Association for Electrical, Electronic and Information Technologies) and DIN (German Institute for Standardization) regulations.

The connection to the mains supply made by the customer, as well as the extension cord used, must comply with these regulations.

Important Notes

Faulty power cords

Power cords often suffer insulation damage.

Causes are:

- Pinching when power cords are routed through windows or door cracks.
- Bending due to improper attachment or routing of the power cords.
- Cuts due to driving over the power cords.
- Insulation damage caused by yanking the mains plug out of the power outlet.
- Cracks in the insulation due to ageing.

Such faulty power cords must not be used and are a danger to life because of the damaged insulation!

Inspect the power cords for damage on a regular basis. Make sure that during this inspection the power cord is not connected to the mains supply.

The power cords must comply with the applicable VDE (German Association for Electrical, Electronic and Information Technologies) and DIN (German Institute for Standardization) regulations. Only use power cords marked as H 07 RN.

A type identification printed on the power cords is prescribed.

AC Motor

- The power supply must be 230 V/ 50 Hz.
- Extension cords must have a minimum conductor cross section of 1.0 square millimetres.
- The connection to the power supply must be protected with a 16 A (delayed-action) fuse/ circuit breaker.

When you have questions, please include the following details:

- Motor manufacturer
- Type of current
- The details from the type plate of the machine
- The details from the type plate of the switch

Always send back the whole drive unit including the switch, when you return the motor.

⚠ Raccordement électrique

Les raccordements et les réparations électriques ne peuvent être faits que par un spécialiste en électricité.

Le moteur électrique est prêt à l'emploi. Le raccordement correspond aux normes VDE et DIN correspondantes.

Le raccordement au secteur du client ainsi que les câbles à rallonge utilisés doivent correspondre à ces normes.

Informations importantes

Câbles électriques défectueux

Les câbles électriques présentent souvent des défauts d'isolation

Causes:

- Marques de pression si les câbles sont passés par l'entrebâillement de fenêtres ou de portes.
- Coudes causés par une fixation ou une conduite non appropriée des câbles électriques.
- Coupures dues à l'écrasement des câbles
- Défauts d'isolation dus aux arrachements du câble de la prise murale.
- Fissures dues au vieillissement de l'isolation.

De tels câbles électriques défectueux ne peuvent pas être utilisés et représentent un danger mortel en raison des défauts d'isolation.

Contrôlez régulièrement si les câbles électriques ne sont pas endommagés. Veillez à ce que les câbles ne soient pas raccordés au secteur pendant le contrôle.

Les câbles électriques doivent correspondre aux normes VDE et DIN correspondantes. Utilisez uniquement des câbles portant le sigle H07-RN.

Le marquage du type sur le câble est obligatoire.

Moteur à courant alternatif

- La tension du réseau doit être de 230V/50 Hz.
- Les câbles à rallonge doivent avoir un diamètre minimal de 1,0 mm²
- Le raccordement au secteur est sécurisé par un fusible temporisé 16 A

Pour une demande de renseignement veuillez indiquer les données suivantes:

- Fabricant du moteur
- Type de courant du moteur
- Données de la plaque de type de la machine
- Données de la plaque de type de l'interrupteur

En cas de renvoi du moteur, renvoyez l'ensemble moteur avec l'interrupteur.

Wechselstrommotor

- Die Netzspannung muss 230 Volt/50 Hz betragen.
- Verlängerungskabel müssen einen Mindest-Kabelquerschnitt von 1,0 Quadratmillimeter aufweisen.
- Der Netzanschluss wird 16 A träge abgesichert.

Bei Rückfragen bitte folgende Daten angeben:

- Motorenhersteller
- Stromart des Motors
- Daten des Maschinen-Typenschildes
- Daten des Schalter-Typenschildes

Bei Rücksendung des Motors immer die komplette Antriebseinheit mit Schalter einsenden.

Die Ermittlung der Ursachen von vorliegenden Störungen und deren Beseitigung erfordern stets erhöhte Aufmerksamkeit und Vorsicht. Vorher Netzstecker ziehen!

Im Folgenden sind einige der häufigsten Störungen und Ihre Ursachen aufgeführt. Bei weiteren Störungen wenden Sie sich bitte an Ihren Händler.

Störung	Mögliche Ursache	Abhilfe
Maschine lässt sich nicht einschalten	Keine Netzspannung vorhanden Kohlebürsten abgenutzt	Spannungsversorgung kontrollieren Maschine in die Kundendienstwerkstatt bringen
Maschine schaltet während des Leerlaufes selbstständig ab	Netzausfall	Netzseitige Vorsicherung kontrollieren Die Maschine läuft durch den eingebauten Unterspannungsschutz nicht von selbst wieder an und muss nach Spannungswiederkehr erneut eingeschaltet werden.
Maschine bleibt während dem Bearbeiten stehen	Ansprechen des Überlastungsschutzes wegen stumpfer Messer oder zu großem Vorschub bzw. Spandicke	Vor dem Weiterarbeiten Messer austauschen, bzw. Abkühlen des Motors abwarten.
Drehzahl sinkt während der Bearbeitung ab	Zu große Spanabnahme Zu großer Vorschub Stumpfe Messer	Spanabnahme verringern Vorschubgeschwindigkeit verringern Messer austauschen
Unsauberes Fräsbild	Stumpfe Messer Ungleichmäßiger Vorschub	Messer austauschen Mit konstantem Druck und reduziertem Vorschub fräsen
Späneauswurf verstopft (ohne Absaugung)	Zu große Spanabnahme Stumpfe Messer Zu nasses Holz	Spanabnahme verringern Messer austauschen

The determination of the causes of available disturbances and their removal require constantly increased attention and caution. Pull power supply plugs off in advance!

In the following are specified some of the most frequent disturbances and their causes. For further disturbances, please contact your dealer.

Disturbance	Probable cause	Help
Machine cannot be switched on	No mains voltage available. Carbon brush conductors worn out.	Control Voltage supply Bring Machine into the service center
Machine switches off during the no-load operation independently	Power failure	Control Net-lateral Pre-fuse The machine does not restart by the inserted under-voltage protection automatically and must again be switched on after tension return.
Machine remains during working on standstill	Response of the overload protection because of blunt measurers or of too large feed motion and/or thickness of chip	Before continuing with work exchange measurers and/or wait for cooling of the engine.
Number of revolutions drops during the treatment	Too large splinter acceptance Too large feed motion Blunt measurers	Reduce Splinter acceptance Reduce Feed speed Exchange Measurers
Careless milling picture	Blunt measurers Uneven feed motion	Measurers exchange Work with constant pressure and reduced feed motion
Splinter ejection clogs (without exhaust)	Too large splinter acceptance Blunt measurers Too wet wood	Reduce Splinter acceptance Exchange Measurers

La détermination des causes pour les défaillances en présence et leur suppression exigent toujours une attention accrue et beaucoup de précautions. Débrancher la fiche d'alimentation avant de procéder!

Le tableau ci-dessous énumère quelques unes des défaillances les plus fréquentes et leurs causes. En cas de défaillances autres que celles-ci veuillez consulter votre concessionnaire.

Défaillance	Cause possible	Remède
La machine ne démarre pas	Absence de tension d'alimentation Balais usés	Contrôler alimentation Transporter la machine dans l'atelier du service après-vente
La machine s'arrête automatiquement quand elle est en marche à vide	Panne d'alimentation	Contrôler protection côté réseau En raison de la protection tension basse incorporée la machine ne redémarre pas automatiquement et doit être remise en route après rétablissement de la tension.
La machine s'arrête pendant l'usinage	Réponse de la protection de surcharge en raison des fers émoussés ou avance trop importante ou épaisseur de copeaux trop importante	Avant de poursuivre l'usinage, remplacer les fers, attendre refroidissement du moteur.
La vitesse baisse pendant l'usinage	Enlèvement copeaux trop important Avance trop importante Fers émoussés	Réduire enlèvement copeaux Réduire vitesse d'avance Remplacer fers
Le fraisage n'est pas net	Fers émoussés Avance irrégulière	Remplacer fers Travail à pression constante et avance réduite
Canal d'éjection des copeaux bouché (sans aspiration)	Enlèvement copeaux trop important Fers émoussés Bois trop humide	Réduire enlèvement copeaux Remplacer fers

VÝROBCE:

scheppach
Fabrikation von Holzbearbeitungsmaschinen GmbH
Günzburger Straße 69
D-89335 Ichenhausen

VÁŽENÝ ZÁKAZNÍKU,

Přejeme Vám příjemné a úspěšné pracovní zkušenosti s Vaším novým strojem společnosti scheppach.

UPOZORNĚNÍ:

V souladu se zákonem odpovědnosti za produkt určený k použití není výrobce tohoto zařízení odpovědný za škody, ke kterým dojde na samotném zařízení nebo ve spojení s tímto zařízením v případě že:

- je se zařízením nesprávně manipulováno,
- nejsou dodrženy pokyny pro použití tohoto zařízení,
- jsou prováděny opravy třetí stranou nebo neoprávněným a nekvalifikovaným personálem,
- je provedena instalace nebo výměna neoriginálních náhradních dílů,
- je zařízení nesprávně použito.
- dojde k selhání elektrického systému kvůli nedodržení elektrických specifikací a norem VDE 0100, DIN 57113 / VDE 0113.

DOPORUČENÍ:

Před montáží a použitím zařízení si pozorně přečtěte celý návod k obsluze.

Tento návod k obsluze je určen pro usnadnění vašeho seznámení se zařízením a využití jeho možností použití. Návod k obsluze obsahuje důležité informace týkající se bezpečného, správného a ekonomického použití vašeho zařízení, zabránění nebezpečí, úspory nákladů na opravu, snížení doby nečinnosti a zvýšení spolehlivosti a životnosti stroje.

Je nutné, abyste vždy dodržovali nejen bezpečnostní předpisy uvedené v tomto návodu, ale i předpisy platné ve vaší zemi, které se vztahují k činnosti stroje.

Návod k obsluze vložte do průhledné umělohmotné složky pro ochranu před špínou a vlhkostí a uchovávejte ho v blízkosti stroje. Před použitím stroje je nutné, aby si veškerý personál určený pro obsluhu stroje pozorně přečetl celý návod a dodržoval všechny pokyny, které jsou v něm uvedeny. Stroj mohou obsluhovat pouze osoby, které byly vyškoleny v jeho použití a informovány o možných nebezpečích a rizicích. Obsluha stroje musí splňovat minimální požadovaný věk.

Kromě bezpečnostních předpisů uvedených v tomto návodu a speciálních předpisů platných ve vaší zemi je nutné rovněž dodržovat obecně platná technická pravidla pro použití dřevoobráběcích strojů

OBECNÉ INFORMACE

- Když stroj vybalíte z jeho obalu, zkontrolujte, zda se žádná jeho část při přepravě nepoškodila. V případě reklamace ihned kontaktujte dodavatele. Na pozdější reklamace nebude brán ohled.

IZDELOVALEC:

scheppach
Fabrikation von Holzbearbeitungsmaschinen GmbH
Günzburger Straße 69
D-89335 Ichenhausen

SPOŠTOVANI KUPEC,

želimo vam veliko veselja in uspeha pri delu z vašo novo scheppach napravo.

Napotek:

Izdelovalec te naprave v skladu z zakonom o jamstvu izdelkov ne jamči za škodo, ki na tem izdelku nastane zaradi :

- neprimerne uporabe
- neupoštevanja teh navodil za uporabo
- popravil, ki jih opravi tretja, neavtorizirana oseba
- vgradnje in zamenjave neoriginalnih nadomestnih delov
- uporabe, ki ni v skladu s predpisi
- izpada električne naprave pri neupoštevanju električnih predpisov in VDE- predpisov 0100, DIN 57113/ VDE0113.

PRIPOROČAMO VAM:

pred montažo in prvo uporabo temeljito preberite celotno besedilo navodil za uporabo.

Ta navodila za uporabo naj bi Vam olajšala spoznati vašo novo napravo in omogočila njeno uporabo v skladu s predpisi.

Navodila za uporabo vsebujejo pomembne napotke o varni, strokovni in ekonomični uporabi izdelka, kot tudi napotke o preprečevanju nevarnosti, stroških popravil, zmanjšanju časa izpada in o zanesljivosti ter povečanju življenjske dobe naprave.

Dodatno k varnostnim predpisom teh navodil za uporabo je potrebno upoštevati tudi vse veljavne predpise za uporabo te naprave v vaši državi.

Ta navodila za uporabo shranite v plastični vrečki, kjer so zaščitena pred umazanijo in vlažnostjo. Pred začetkom uporabe mora vsak uporabnik naprave ta navodila temeljito prebrati in upoštevati vse napotke v njih. Z napravo lahko ravna le osebe, ki so seznanjene z njeno uporabo in nevarnostmi, ki se lahko med uporabo pojavijo. Prav tako je potrebno upoštevati določeno najnižjo starost uporabnika.

Poleg varnostnih napotkov opisanih v teh navodilih in posebnih predpisov določenih v posameznih državah je potrebno upoštevati še vsa tehnična pravila, ki so predpisana za uporabo naprav za obdelovanje lesa.

SPLOŠNI NAPOTKI

- Po odstranitvi embalaže iz izdelka preverite prisotnost vseh sestavnih delov in pojav morebitnih poškodb med transportom. Pri reklamaciji je potrebno nemudoma obvestiti trgovca. Kasnejših reklamacij ne priznavamo.

VÝROBCA:

scheppach
Fabrikation von Holzbearbeitungsmaschinen GmbH
Günzburger Straße 69
D-89335 Ichenhausen

VÁŽENÝ ZÁKAZNÍK,

prajeme Vám příjemné a užitečné pracovní využití Vašej novej scheppach píly.

NOTE:

Podľa právneho poriadku v krajine výrobcu tento nenesie zodpovednosť za škody spôsobené v dôsledku alebo v súvislosti s

- nesprávnym zaobchádzaním
- nedodržaním inštrukcií uvedených v tomto návode
- opravami, ktoré vykonala osoba odlišná od výrobcu alebo autorizovaného servisného strediska
- montážou neoriginálnych náhradných dielov
- nesprávnym používaním
- poruchou v elektrickej sieti vzniknutej v dôsledku nekonformity elektrického vedenia s regulami VDE 0100, DIN 57113 / VDE 0113.

DOPORUČENIE:

Pred montážou a použitím zariadenia si pozorne prečítajte celý návod k obsluhu.

Tento návod k obsluhu je určený pre uľahčenie vášho zoznámenia sa so zariadením a využitím jeho možností použitia.

Návod k obsluhu obsahuje dôležité informácie týkajúce sa bezpečného, správneho a ekonomického použitia vášho zariadenia, zabráneniu nebezpečia, úspory nákladov na opravu, zníženia doby nečinnosti a zvýšenia spoľahlivosti a životnosti stroja.

Je nutné, aby ste vždy dodržiavali nie len bezpečnostné predpisy uvedené v tomto návode, ale aj predpisy platné vo vašej zemi, ktoré sa vzťahujú k činnosti stroja.

Návod k obsluhu vložte do prehľadnej umelohmotnej zložky kvôli ochrane pred špinou a vlhkosťou a uchovávajte ho v blízkosti stroja. Pred použitím stroja je nutné, aby si každý z personálu určený pre obsluhu stroja pozorne prečítal celý návod a dodržiaval všetky pokyny, v ňom uvedené. Stroj môžu obsluhovať iba osoby, ktoré boli vyškolené na jeho používanie a informované o možných nebezpečiach a rizikách. Obsluha stroja musí spĺňať minimálny požadovaný vek.

Okrem bezpečnostných predpisov uvedených v tomto návode a špeciálnych predpisov platných vo vašej zemi je nutné taktiež dodržiavať obecné platné technické pravidlá pre použitie drevoobrábajúcich strojov.

OBECNÉ INFORMÁCIE

- Keď stroj vybalíte z jeho obalu, skontrolujte, či sa žiadna jeho časť pri preprave nepoškodila. V prípade reklamácie ihneď kontaktujte dodávateľa. Na neskoršie nahlásené reklamácie nebude braný ohľad.

Fig. 1

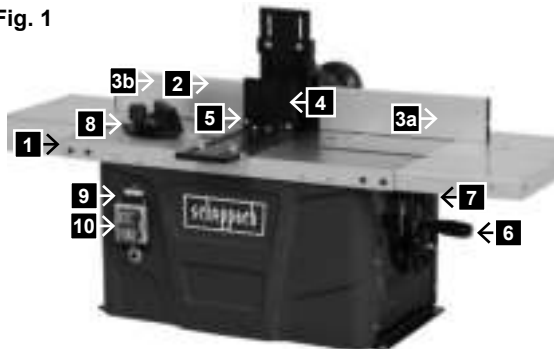

Fig. 2



- Zkontrolujte, zda dodávka obsahuje všechny části stroje.
- Před používáním stroje si pozorně přečtěte návod k obsluze pro seznámení se strojem.
- Při použití příslušenství nebo výměně opotřebovaných dílů za nové používejte pouze originální díly společnosti scheppach. Náhradní díly jsou k dispozici u vašeho specializovaného prodejce.
- Při objednávání náhradních dílů specifikujte číslo dílu, typ stroje a rok jeho výroby

Oprema, Obr. 1–2

- 1 Horní strana frézovacího stolku
- 2 Frézovací značka
- 3
- 3a Pravá zarážka
- 3b Levá zarážka
- 4 Horní přítlačník
- 5 Boční přítlačník
- 6 Nastavení výšky
- 7 Ustanovka
- 8 Vodítko pro příčný řez
- 9 Nastavení rychlosti
- 10 Elektrický jistič
- 11 Pravé rozšíření stolku
- 12 Levé rozšíření stolku

hf 50	
Rozsah dodávky	
	Svislá hřídel tvarovací frézky hf 50
	2 rozšíření stolu
	Přestavovací klika s kloboučkovou maticí M6
	Ochrana nástroje s válcovým kolíkem D 6mm x 35 mm
	Měrka příčného řezání kompl.
	Inbusový klíč 4 mm
	Inbusový klíč 5 mm
	Klíč SW 19
	Klíč SW 24
	Návod k obsluze
Technické parametry	
Rozměry L/B/T mm	610/360/311
Rozměry stolu mm	610/630
Výška stolu mm	365
Rozměry stolu s rozšíření mm	210/360
Výškové nastavení mm	0–40
Omezovací vložky stolu mm	32/47/55
Otáčky min ⁻¹	11500 – 24000
Hmotnost kg	23,5
Pohon	
Motor V/Hz	230 - 240~ / 50
Příkon	1500 W
Zásuvka	Schuko

Změny technických údajů vyhrazeny!

Charakteristické hodnoty hluku dle 61029:

Hlukový tlak L_{pA} = 93,0 dB(A) - K: 3 dB(A)

- Preverite popolnost pošiljke.
- Pred začetkom uporabe se s pomočjo navodil za uporabo temeljito seznanite z napravo.
- Pri zamenjavi dodatne opreme kot tudi vseh obrabljjenih delov je potrebno uporabiti samo originalne dele. Nadomestni deli so dobavljivi pri vašem prodajalcu scheppach.
- Pri naročilu dodatnih delov je potrebno navesti našo številko izdelka kot tudi tip in leto izdelave izdelka.

Oprema: Slika. 1–2

- 1 Mizna plošča
- 2 Rezkalni prislon
- 3
- 3a Prislonska letev, desna
- 3b Prislonska letev, leva
- 4 Pritisna letev, zgoraj
- 5 Pritisna letev, stranska
- 6 Višinska nastavitvev
- 7 Privojni vijak
- 8 Šablona za prečne reze
- 9 Nastavitvev števila vrtljajev
- 10 Stikalo za vklop/ izklop
- 11 Razširitev mize, desno
- 12 Razširitev mize, levo

hf 50	
Lieferumfang	
	Mizni rezkar hf 50
	2 razširitvi mize
	Nastavitvena ročica s krovno matico M6
	Zaščita s cilindrsko iglo D 6mm x 35 mm
	Merilna skala za žago, popolna
	Šestkotni izvijač 4 mm
	Šestkotni izvijač 5 mm
	Ključ SW 19
	Ključ SW 24
	Navodila za uporabo
Technické parametre	
Mere D/Š/G mm	610/360/311
Velikost mize mm	610/630
Višina mize mm	365
Mere razširitev mize Š/G mm	210/360
Višinska nastavitvev mm	0–40
Obročki za mizo mm	32/47/55
Število vrtljajev min ⁻¹	11500 – 24000
Teža kg	23,5
Pogon	
Motor V/Hz	230 - 240~ / 50
Sprejemna moč	1500 W
Vtič	Schuko

Pridržujemo si pravico do tehničnih sprememb!

Karakteristika hrupa v skladu z EN 61029:

Nivo zvočnega tlaka $L_{pA} = 93,0$ dB(A) - K: 3 dB(A)

- Skontrolujte, či dodávka obsahuje všetky časti stroja.
- Pred používaním stroja si pozorne prečítajte návod k obsluhu pre zoznámenie sa so strojom.
- Pri použití príslušenstva, alebo výmene opotrebovaných dielov za nové používajte výhradne originálne diely spoločnosti scheppach. Náhradne diely sú k dispozícii u vášho špecializovaného predajcu.
- Pri objednávaní náhradných dielov špecifikujte číslo dielu, typ stroja a rok jeho výroby.

Oprema: Slika 1-2

- 1 Horná strana frézovacieho stola
- 2 Frézovacia značka
- 3
- 3a Pravá zarážka
- 3b Ľavá zarážka
- 4 Horný prítlačník
- 5 Bočný prítlačník
- 6 Nastavenie výšky
- 7 Ustanovka
- 8 Vodítko pre priečny rez
- 9 Nastavenie rýchlosti
- 10 Elektrický istič
- 11 Pravé rozšírenie stola
- 12 Ľavé rozšírenie stola

hf 50	
Rozsah dodávky	
	Zvislý hriadel tvarovacej frézky hf 50
	2 rozšírenia stola
	Nastavovacia kľuka s klobúkovou maticou M6
	Ochrana nástroja s valcovým kolíkom D 6mm x 35mm
	Posuvné meradlo priečného rezu kompl.
	Inbusový kľúč 4 mm
	Inbusový kľúč 5 mm
	Kľúč SW 19
	Kľúč SW 24
	Návod k obsluhu
Tehniční podatki	
Rozmery L/B/T mm	610/360/311
Rozmery stola mm	610/630
Table height mm	365
Rozmery stola pri rozšírení mm	210/360
Výškové nastavenie mm	0–40
Omezujujúce vložky stola inserts mm	32/47/55
Otáčiky min ⁻¹	11500 – 24000
Hmotnosť kg	23,5
Pohon	
Motor V/Hz	230 - 240~ / 50
Príkon	1500 W
Zásuvka	Schuko

Zmeny technických údajov sú vyhradené!

Charakteristické hodnoty hluku dľa EN 61029:

Hlukový tlak $L_{pA} = 93,0$ dB(A) - K: 3 dB(A)

Síla hluku $L_{WA} = 106,0 \text{ dB(A)}$ - K: 3 dB(A)

Tento návod k obsluze obsahuje místa, které se týkají Vaší bezpečnosti . Jsou označeny: \triangle

\triangle Bezpečnostní pokyny

Pozor! Při používání elektrických nástrojů musí být za účelem ochrany před zásahem elektrickým proudem a nebezpečí zranění a požáru dodržována následující základní bezpečnostní opatření. Před použitím tohoto elektrického nástroje si přečtěte všechny tyto pokyny a bezpečnostní pokyny dobře uschovejte.

Bezpečná práce

- 1** Udržujte svoji pracovní oblast v pořádku
 - Nepořádek v pracovní oblasti může mít za následek nehody.
- 2** Zohledněte okolní vlivy
 - Nevystavujte elektrické nástroje dešti.
 - Nepoužívejte elektrické nástroje ve vlhkém nebo mokřím prostředí.
 - Zajistěte dobré osvětlení pracovní oblasti.
 - Elektrický nástroj nepoužívejte, hrozí-li nebezpečí požáru nebo výbuchu.
- 3** Chraňte se před zasažením elektrickým proudem
 - Zabraňte kontaktu těla s uzemněnými díly (např. trubkami, radiátory, elektrickými plotnami, chladicími zařízeními)
- 4** Zabraňte přístupu jiným osobám.
 - Nenechte jiné osoby, zvláště děti, dotýkat se elektrického nástroje nebo kabelu. Nedovolte jim vstoupit do vaší pracovní oblasti
- 5** Nepoužívané elektrické nástroje bezpečně uložte
 - Nepoužívané elektrické nástroje by měly být uloženy na suchém, vysoko položeném nebo uzamčeném místě, mimo dosah dětí.
- 6** Nepřetěžujte elektrický nástroj
 - Pracují lépe a bezpečněji v uvedeném výkonovém rozsahu.
- 7** Používejte správný elektrický nástroj
 - Nepoužívejte pro těžké práce elektrické nástroje se slabým výkonem.
 - Nepoužívejte elektrický nástroj k účelům, pro které není určen. Nepoužívejte například ruční okružní pilu k řezání stromových větví nebo polen.
- 8** Noste vhodný oděv
 - Nenoste volný oděv nebo šperky, mohly by být zachyceny pohyblivými díly.
 - Při práci venku se doporučuje obuv odolná proti skluzu.
 - V případě dlouhých vlasů noste vlasovou sítku.
- 9** Používejte ochranné pomůcky
 - Noste ochranné brýle.
 - Při prašných pracích používejte dýchací masku.

Nivo moči zvoka $L_{WA} = 106,0 \text{ dB(A)} - K: 3 \text{ dB(A)}$

V teh navodilih smo mesta, ki zadevajo Vaše zdravje opremili z znakom: \triangle

\triangle Varnostna navodila

Pozor! Pri delu z električnim orodjem vedno upoštevajte osnovna varnostna navodila navedena v nadaljevanju. S tem boste preprečili nevarnost električnega udara in zmanjšali možnost nastanka poškodb in požara. Preden pričnete z uporabo električnega orodja, pozorno preberite navodila v celoti in jih shranite za kasnejšo rabo.

Varno delo

- 1 Delovna površina naj bo urejena.
 - Neurejeno delovno področje lahko privede do nesreč.
- 2 Upoštevajte vplive okolja.
 - Električnega orodja ne izpostavljajte dežju.
 - Električnega orodja ne uporabljajte v vlažnem ali mokrem okolju.
 - Poskrbite, da bo delovno področje dobro osvetljeno.
 - Kadar obstaja nevarnost požara ali eksplozije, električnega orodja ne uporabljajte.
- 3 Zavarujte se pred električnim udarom.
 - Izogibajte se fizičnemu kontaktu z ozemljenimi predmeti (npr. cevi, radiatorji, hladilne enote, električne naprave)
- 4 Ne delajte v bližini drugih ljudi.
 - Ne dovolite, da se osebe, ki niso povezane z delom, še posebej otroci, dotikajo orodja ali električnih priključkov, ter jim ne dovolite, da se zadržujejo v bližini delovnega področja.
- 5 Neuporabljeno električno orodje varno shranite.
 - Električno orodje, ki ni v uporabi, naj bo shranjeno v suhem in visokem ali zaprtem prostoru izven dosega otrok.
- 6 Ne preobremenite električnega orodja.
 - Električno orodje deluje najbolje v predpisanem območju delovanja.
- 7 Uporabite prava električna orodja.
 - Ne uporabljajte manj zmogljivega električnega orodja za bolj zahtevna dela.
 - Ne uporabljajte električnega orodja za dela, za katero ni bilo namenjeno. Na primer za rezanje vej in debel ne uporabljajte ročne krožne žage.
- 8 Nosite primerna oblačila.
 - Ne nosite ohlapnih oblačil ali nakita, ki se lahko zaplete v premikajoče se dele orodja.
 - Kadar delate zunaj je priporočljiva uporaba protizdrsne obutve.
 - Dolge lase spnite z lasno mrežico.
- 9 Uporabite zaščitno opremo.
 - Nosite zaščitna očala.
 - Kadar izvajate dela, pri katerih nastaja veliko prahu, nosite zaščitno masko.

Sila hluku $L_{WA} = 106,0 \text{ dB(A)} - K: 3 \text{ dB(A)}$

Tento návod k obsluhu obsahuje miesta, ktoré sa týkajú Vašej bezpečnosti. Sú označené: \triangle

\triangle Bezpečnostné pokyny

Pozor! Pri používaní elektrických prístrojov je nutné na ochranu pred zásahom elektrickým prúdom, pred nebezpečenstvom poranenia a nebezpečenstvom požiaru dodržiavať nasledujúce základné bezpečnostné upozornenia. Predtým ako použijete tento elektrický prístroj, prečítajte si všetky bezpečnostné upozornenia a dobre ich uschovajte.

Bezpečná práca

- 1 Vaše pracovné okolie udržiavajte čisté.
 - Následkom neporiadku v pracovnej oblasti môžu byť nehody.
- 2 Zohľadnite vplyvy okolia.
 - Elektrické prístroje nevystavujte dažďu.
 - Elektrické prístroje nepoužívajte vo vlhkom ani mokrom prostredí.
 - Postarajte sa o dobré osvetlenie pracovnej oblasti.
 - Elektrické prístroje nepoužívajte na miestach, kde hrozí nebezpečenstvo vzniku požiaru alebo výbuchu.
- 3 Chráňte sa pred zásahom elektrickým prúdom.
 - Zabráňte kontaktu tela s uzemnenými dielmi (napr. rúrami, radiátormi, elektrickými sporákmi, chladiacimi zariadeniami).
- 4 Zabráňte prístupu ďalších osôb.
 - Iným osobám, hlavne deťom, zabráňte kontaktu s elektrickými prístrojmi alebo káblom. Udržiavajte ich v dostatočnej vzdialenosti od pracovnej oblasti.
- 5 Nepoužívané elektrické prístroje bezpečne uschovajte.
 - Nepoužívané elektrické prístroje sa musia skladovať na suchom, vysoko položenom alebo uzatvorenom priestore, mimo dosahu detí.
- 6 Váš elektrický prístroj nepreťažujte.
 - Pracujte lepšie a bezpečnejšie v uvedenom rozsahu výkonu.
- 7 Používajte správny elektrický prístroj.
 - Elektrické prístroje nepoužívajte na ťažké práce.
 - Elektrický prístroj používajte iba na taký cieľ, na aký je určený. Ručnú kotúčovú pílu nepoužívajte napríklad na rezanie konárov ani polien.
- 8 Noste vhodný odev.
 - Nenoste voľné oblečenie ani šperky, mohli by byť zachytené pohyblivými časťami.
 - Pri prácach na vonku odporúčame nosiť protišmykovú obuv.
 - Pri dlhých vlasoch noste sieťku na vlasy.
- 9 Používajte ochranný výstroj.
 - Noste ochranné okuliare.
 - Pri prácach, pri ktorých sa vytvára prach, noste ochrannú masku.

- 10** Připojte zařízení na odsávání prachu, pokud obrábíte dřevo, materiály na bázi dřeva nebo umělé hmoty.
- Jsou-li k dispozici přípojky pro odsávání prachu a zachytné zařízení, přesvědčete se, že jsou tato zařízení připojena a správně používána.
 - Provoz v uzavřených prostorech při obrábění dřeva, materiálů na bázi dřeva a umělé hmoty je přípustný pouze s vhodným odsávacím zařízením.
- 11** Nepoužívejte kabel k účelům, pro které není určen
- Nepoužívejte kabel k vytažení zástrčky ze zásuvky. Chraňte kabel před horkem, olejem a ostrými hranami.
- 12** Zajistěte obrobek
- Použijte k přidržení obrobku upínací přípravky nebo svěrák. Je jimi držen bezpečněji než vaší rukou a umožňuje obsluhu stroje oběma rukama.
 - Budete-li opracovávat delší předměty, bude nutná podpěra (stůl, podstavce atd.), aby se zabránilo překlopení stroje.
 - Opracovávaný předmět vždy pevně přitiskněte proti pracovní desce a zarážce, abyste zabránili viklání, případně převrácení opracovávaného předmětu.
- 13** Vyhněte se nenormálnímu držení těla
- Zajistěte si bezpečnou podložku a buďte vždy v rovnováze.
 - Vyhněte se nesprávným polohám rukou, kdy by se kvůli náhlému vyklouznutí mohla jedna ruka nebo obě ruce dotknout frézy.
- 14** Pečujte svědomitě o své nástroje
- Udržujte řezné nástroje ostré a čisté, abyste mohli pracovat lépe a bezpečněji.
 - Dodržujte pokyny k mazání a výměně nástrojů.
 - Kontrolujte pravidelně připojovací vedení elektrického nástroje a nechte je při poškození vyměnit uznávaným odborníkem.
 - Kontrolujte pravidelně prodlužovací vedení a v případě poškození je vyměňte.
 - Udržujte rukojeti suché, čisté a prosté oleje a tuku.
- 15** Vytáhněte vidlici z elektrické zásuvky
- S frézou v provozu nikdy neodstraňujte třísky, hobliny nebo vzpříčené kousky dřeva.
 - Pokud elektrický nástroj nepoužíváte, před údržbou a při výměně nástrojů, např. pilového listu, vrtáků, fréz.
 - Když se fréza při řezání zablokuje příliš velkým odporem proti posuvu, přístroj vypněte a odpojte od sítě. Odstraňte obrobek a ujistěte se, že fréza volně běží. Přístroj zapněte a znovu proveďte řezací proces s nižším odporem proti posuvu.
- 16** Nenechávejte nástrojové klíče vsazené
- Zkontrolujte před zapnutím, že jsou klíče a nastavovací nástroje odstraněné.
- 17** Vyhněte se neúmyslnému spuštění
- Ujistěte se, že je spínač při zasunutí vidlice do elektrické zásuvky vypnutý.

- 10** Če boste delali z lesom, plastiko ali lesu podobnimi materiali, pritrдите napravo za odvajanje prahu.
- Če imate nastavke za odsesavanje in shranjevanje prahu in prašnih delcev poskrbite, da so ustrezno pritrjeni.
 - Z lesom, lesu podobnimi materiali in plastiko lahko delate v zaprtih prostorih samo, kadar uporabljate primerne sisteme za odsesavanje.
- 11** Ne uporabljajte električnih kablov za napačne namene.
- Ne uporabljajte električnega kabla za to, da z njim povlečete električni vtič iz vtičnice. Električni kabel zavarujte pred oljem, vročino in ostrimi robovi.
- 12** Varno pritrдите obdelovani predmet.
- Za pritržitev obdelovanca uporabite spono ali primež. Na ta način bo bolj varno pritrjen, kot z vašo roko.
 - Za daljše obdelovance boste potrebovali dodatno podporo (miza, koza ipd.). Tako boste preprečili, da bi se orodje prevrnilo.
 - Obdelovanec vedno trdno pritisnite na delovno ploščo in varovalo saj boste s tem preprečili odbijanje in zvijanje obdelovanca.
- 13** Izogibajte se nenaravni drži.
- Poskrbite, da imate vedno stabilno držo in da lahko ohranite ravnotežje.
 - Izogibajte se nenaravnim položajem rok, pri katerih lahko nenadni zdrs povzroči stik ene ali obeh rok z rezalno površino.
- 14** Skrbite za svoje orodje.
- Poskrbite, da bodo rezalni deli vedno čisti in naostreni, saj bo tako orodje delovalo bolje in varneje.
 - Sledite navodilom za podmazovanje in zamenjavo orodja.
 - Redno preverjajte električni kabel, če opazite poškodbe, pa naj ga zamenja usposobljena pooblaščenca oseba.
 - Električne podaljške redno pregledujte in jih v primeru poškodb zamenjajte.
 - Ročaj naj bo suh, čist in ne zamazan z oljem ali mastjo.
- 15** Povlecite vtič iz vtičnice.
- Nikoli ne odstranjajte trščic, ostružkov ali zataknenih koščkov lesa med delovanjem stroja.
 - Kadar stroja ne uporabljate ali pred vzdrževalnimi deli in kadar menjate dele kot so žagin list, rezila, rezkalne glave. Kadar je rezilo blokirano zaradi nenormalne sile potiskanja med rezanjem, ugasnite stroj in ga izklopite iz napajanja. Odstranite obdelovanec in poskrbite, da rezilo teče nemoteno. Zaženite stroj in ponovno pričnite z delom, tokrat z zmanjšano silo potiskanja.
- 16** Nastavitvenih ključev ne puščajte vstavljenih.
- Preden vključite orodje, poskrbite, da so vsi nastavitveni ključki in orodja odstranjeni.
- 10** Zariadenie pripojte na odsávanie prachu, ak budete obrábať drevo, drevu podobné materiály alebo plasty.
- Ak sú k dispozícii prípojky na odsávanie prachu a prípojky zachytávacieho zariadenia, presvedčte sa, či sú tieto pripojené a správne použité.
 - Prevádzka v uzatvorených priestoroch je pri obrábaní dreva, drevu podobných materiálov a plastov dovolená iba s vhodným odsávacím zariadením.
- 11** Kábel používajte iba na taký účel, na aký je určený
- Kábel nepoužívajte na vyťahovanie zástrčky zo zásuvky. Kábel chráňte pred horúčavou, olejom a ostrými hranami.
- 12** Obrobok zaistite.
- Na upevnenie obrobku používajte upínacie zariadenia alebo zverák. Obrobok je ním držaný bezpečnejšie ako rukou a umožní to obsluhu stroja obomi rukami.
 - Pri dlhých obrobkoch je žiaduca prídavná podpera (stôl, kozlíky atď.) na zabránenie prevráteniu stroja.
 - Obrobok vždy pevne zatlačte proti pracovnej doske a dorazu, aby sa zabránilo kývaniu, príp. otáčaniu obrobku.
- 13** Vyhýbajte sa abnormálnemu držaniu tela
- Postarajte sa o bezpečný postoj a neustále udržiavajte rovnováhu.
 - Vyhýbajte sa „nešikovným“ polohám rúk, pri ktorých by ste mohli nečakaným skĺznutím jednej alebo oboch rúk prísť do kontaktu s frézou.
- 14** O vaše prístroje sa dôkladne starajte.
- S cieľom lepšej a bezpečnej práce udržiavajte rezné nástroje ostré a čisté.
 - Dodržiavajte upozornenie k mazaniu a výmene nástrojov.
 - Pravidelne kontrolujte pripojovacie vedenie elektrického prístroja a pri poškodení ho nechajte vymeniť odborníkom.
 - Predlžovacie vedenia pravidelne kontrolujte a v prípade poškodenia ich vymeňte.
 - Rukoväte udržiavajte suché, čisté a bez známkov oleja a tuku.
- 15** Zástrčku vytiahnite zo zásuvky.
- Pri bežiacей fréze nikdy neodstraňujte triesky, piliny ani zaseknuté kusy dreva.
 - Pri nepoužívaní elektrického prístroja, pred údržbou a pri výmene nástrojov, napr. pílového kotúča, vrtáka, frézy.
 - Ak je fréza pri rezaní blokováná príliš veľkou posuvnou silou, zariadenie vypnite a odpojte ho od siete. Odstráňte obrobok a zabezpečte, aby sa fréza voľne pohybovala. Zariadenie zapnite a proces rezania vykonajte opakovane so zníženou posuvnou silou
- 16** Nenechávajte zasunuté prístrojové kľúče.
- Pred zapnutím sa uistite, že kľúče a nastavovacie prístroje sú odstránené.

- 18** Venku používejte prodlužovací kabel
- Venku používejte pouze k tomu schválené a odpovídajícím způsobem označené prodlužovací kabely.
 - Naviják prodlužovacích kabelů používejte pouze s odvinutým kabelem.
- 19** Buďte vždy pozorní
- Dávejte pozor na to, co děláte. Pracujte s rozumem. Elektrický nástroj nepoužívejte, jestliže se nesoustředíte.
- 20** Zkontrolujte elektrický nástroj, zda není případně poškozený
- Před dalším používáním elektrického nástroje se musí ochranná zařízení nebo lehce poškozené díly pečlivě prohlédnout, zda fungují bezvadně a v souladu s určením.
 - Zkontrolujte, zda pohyblivé díly bezvadně fungují a nevzpříčují se nebo zda nejsou díly poškozené. Veškeré díly musí být správně namontované a splňovat všechny podmínky pro zaručení bezvadného provozu elektrického nástroje.
 - Pohyblivý ochranný kryt nesmí být upínán v otevřeném stavu.
 - Poškozená ochranná zařízení a díly musí v souladu s určením opravit nebo vyměnit uznávaná odborná dílna, není-li v návodu k obsluze uvedeno jinak.
 - Poškozené spínače musí být nahrazeny v dílně zákaznického servisu.
 - Nepoužívejte žádné vadné nebo poškozené přívodní kabely.
 - Nepoužívejte elektrické nástroje, u nichž nelze zapnout a vypnout spínač.
- 21 POZOR!**
- Použití jiných pracovních nástrojů nebo jiného příslušenství pro vás může znamenat nebezpečí poranění.
- 22** Svůj elektrický nástroj nechávejte opravovat odbornými elektrikáři
- Tento elektrický nástroj odpovídá příslušným bezpečnostním předpisům. Opravy smí provádět pouze odborný elektrikář tak, že budou používány originální náhradní díly; jinak může dojít k úrazům uživatele.

DOPLŇUJÍCÍ BEZPEČNOSTNÍ POKYNY

- Zkontrolujte před uvedením přístroje do provozu pevné usazení a vystředěný chod frézovacího nástroje!
- Nepoužívejte žádné nekvalitní nebo poškozené frézy.
- Používejte pouze frézy, jejichž průměr dříku souhlasí s údaji v návodu.
- Uvedené maximální otáčky frézy se nesmějí překročit.
- Nikdy nefrézujte přes kovové díly, šrouby nebo hřebíky.
- Ujistěte se, že nejsou na obrobku přichycené žádné cizí předměty, aby se zabránilo poškození frézy.
-

- 17** Izogibajte se nenamerni vključitvi orodja.
- Preden potegnete vtič iz vtičnice se prepričajte, da je stikalo v poziciji za izklop orodja.
- 18** Uporabljajte električne podaljške primerne za delo na prostem.
- Uporabljajte samo za delo na prostem primerne in ustrezno označene električne podaljške.
 - Navojna stojala za električne podaljške uporabljajte tako, da so podaljški vedno naviti.
- 19** Ostanite pozorni.
- Bodite pozorni na to kaj počnete. Med delom ostanite prisebni. Ne uporabljajte električnega orodja, kadar niste pozorni.
- 20** Električno orodje preglejte za morebitne poškodbe.
- Preden pričnete uporabljati električno orodje pazljivo preglejte zaščitne naprave in ostale dele in poskrbite, da so brez poškodb in delujejo pravilno
 - Preverite, da gibljivi deli delujejo brez napak in se ne zatikajo, ter niso poškodovani. Za brezhibno delovanje električnega orodja morajo biti vsi deli orodja pravilno nameščeni ter izpolnjeni vsi pogoji.
 - Premični zaščitni pokrov ne sme biti pritrjen v odprtem položaju.
 - Poškodovane zaščitne naprave in dele je potrebno ustrezno popraviti ali zamenjati pri pooblaščenem servisu, kot je navedeno v navodilih za delovanje.
 - Poškodovana stikala je potrebno zamenjati na pooblaščenem servisu.
 - Ne uporabljajte poškodovanih ali dotrajanih električnih kablov.
 - Ne uporabljajte električnega orodja pri katerem stikala za zagon ni mogoče premakniti v položaj za vklop in izklop.
- 21 POZOR!**
- Uporaba nepriporočenega orodja in dodatkov lahko poveča možnost nastanka poškodb.
- 22** Vaše električno orodje naj popravilja usposobljen električar.
- To električno orodje ustreza vsem veljavnim varnostnim pravilom. Popravila lahko izvaja samo električar z uporabo originalnih nadomestnih delov. Kakršno koli drugačno delovanje lahko povzroči nesrečo.

DODATNA VARNOSTNA NAVODILA

- Preden pričnete z uporabo vašega električnega rezalnika poskrbite, da je orodje za rezkanje trdno pritrjeno in deluje nemoteno! Nikoli ne uporabljajte rezila za rezkanje, ki je nepravilno ali poškodovano.
- Uporabljajte samo rezila za rezkanje katerih premer stebela ustreza specifikacijam v navodilih.
- Najvišja dovoljena hitrost za rezila za rezkanje ne sme biti prekoračena.
- Nikoli ne rezkajte preko kovinskih delov, vijakov, žebeljev itd.

- 17** Zabráňte neúmyselnému nábehu.
- Uistite sa, že je spínač pri zasunutí zástrčky do zásuvky vypnutý.
- 18** Pre vonkajšiu oblasť používajte predlžovací kábel.
- Na voľnom priestranstve používajte iba povolené a príslušne označené predlžovacie káble.
 - Používajte káblový bubon iba v rozvinutom stave.
- 19** Buďte neustále opatrní
- Dávajte pozor na to, čo robíte. Pri práci používajte rozum. Elektrický prístroj nepoužívajte, ak sa nesústreďíte.
- 20** Elektrický prístroj skontrolujte ohľadne prípadných poškodení.
- Pred ďalším používaním elektrického prístroja sa musia ochranné zariadenia alebo ľahko poškodené diely dôkladne prekontrolovať na ich bezchybnú funkciu v súlade s určením.
 - Skontrolujte, či pohyblivé diely fungujú bezchybne, nezasekávajú sa alebo, či nie sú poškodené diely. Všetky diely musia byť správne namontované a splniť všetky podmienky pre zaručenie bezchybnej prevádzky elektrického prístroja.
 - Pohyblivý ochranný kryt sa nemôže v otvorenom stave zaseknúť.
 - Poškodené ochranné zariadenia a diely sa musia v súlade s predpismi nechať opraviť alebo vymeniť v autorizovanej dielni, pokiaľ nie je v návode na obsluhu uvedené inak.
 - Poškodené spínače sa musia nechať vymeniť v dielni zákazníckeho servisu.
 - Nepoužívajte chybné ani poškodené prípojné vedenia.
 - Nepoužívajte žiadne elektrické prístroje, pri ktorých nie je možné spínač zapnúť a vypnúť.
- 21 POZOR!**
- Používanie iných nástrojov a iného príslušenstva môže pre vás znamenať nebezpečenstvo poranenia.
- 22** Elektrický prístroj nechajte opraviť vyučeným elektrikárom.
- Tento elektrický prístroj zodpovedá príslušným bezpečnostným ustanoveniam. Opravy smie vykonávať iba elektrikár tak, že používa originálne náhradné diely, v opačnom prípade môže dôjsť k nehodám

DODATOČNÉ BEZPEČNOSTNÉ UPOZORNENIA

- Pred uvedením zariadenia do prevádzky prekontroloujte pevné uloženie a otáčanie frérovacieho nástroja bez obvodového hádzania!
- Nepoužívajte nekvalitné ani poškodené frézy.
- Používajte iba frézy, ktorých priemer stopky sa zhoduje s údajmi v návode.
- Uvedené najvyššie otáčky frézy sa nesmú prekročiť.
- Nikdy nefrézujte cez kovové diely, skrutky, kince a pod.

- Nechte přístroj nejprve dosáhnout plné rychlosti, teprve pak zanořte frézu do obrobku.
- Ucpě-li se fréza pracovními odpady, zastavte přístroj. Nechte frézu zcela doběhnout. Odstraňte odpad delší a ne prsty.
- Nechte frézu zcela doběhnout, než odstraníte obrobek.
- Frézování se musí provádět vždy proti směru obíhání (protiběh) frézy.
- Pamatujte na reakční moment přístroje, především u uvážené frézy.
- Používejte pouze bezvadně nabroušenou frézu.
- Upněte frézu silně.
- Podle materiálu postupujte při velkých hloubkách frézování v několika stupních.
- Dbejte na to, aby byla používána pouze fréza správného průměru dřívku a vhodná pro rychlost přístroje.

⚠ Zbývající nebezpečí

Stroj byl vyroben použitím moderní technologie v souladu s platnými bezpečnostními normami. I přes to mohou však stále existovat některá zbývající nebezpečí.

- Nebezpečí zranění prstů a rukou nástrojem z důvodu nedostatečného vedení obrobku.
- Zranění způsobené odraženým obrobkem z důvodu nedostatečného upevnění obrobku nebo nedostatečné ochrany.
- Ohrožení zdraví pilinami a odštěpkou. Noste ochranné pomůcky jako jsou ochranné brýle. Používejte ventilační systém.
- Zranění vadným nástrojem. Kontrolujte nástroj kvůli poškození.
- Nebezpečí zranění prstů a rukou během výměny nástroje. Používejte vhodné pracovní rukavice.
- Nebezpečí zranění při zapínání stroje od nového nástroje.
- Nebezpečí z důvodu použití nesprávných propojovacích elektrických kabelů
- Nebezpečí ohrožení zdraví nástrojem z důvodu dlouhých vlasů a volného oblečení. Používejte ochranné pomůcky jako síťku na vlasy a těsné pracovní oblečení.
- I pokud uposlechnete všechna uvedená varování, stále zde zůstávají nebezpečí.
- Zbývající nebezpečí minimalizujete pokud se budete řídit "bezpečnostními pokyny" a "správným použitím" a samozřejmě také návodem k obsluze.

- Preverite, da v obdelovancu ni nobenih tujkov in se tako izognite poškodovanju rezkalnika.
- Preden spustite rezkalno glavo na obdelovanec pustite, da rezkalnik doseže polno hitrost.
- Če se rezkalnik zamaši z opilki, ga izklopite. Počakajte, da se povsem ustavi. Opilke odstranite z dolgo palico in ne s prsti.
- Preden odstranite obdelovanec, počakajte, da se rezkalnik povsem ustavi.
- Vedno režite v obratni smeri vrtenja.
- Pazite na povratni udar, še posebej, če se stroj zaskoči.
- Ko ste zaključili z delom postavite stroj nazaj v začetni položaj.
- Uporabljajte le pravilno nabrušena rezila. Rezila za rezkanje pritrdite z vpenjalnimi kleščami.
- Za globoke reze, opravite delo v več korakih, glede na material.
- Prepričajte se, da uporabljate le rezalnike, ki imajo pravilni premer vretena in so primerni za delovno hitrost rezkalnika.

⚠ Ostala tveganja

Naprava je zgrajena po najnovejših tehničnih postopkih in v skladu z veljavnimi varnostno- tehničnimi pravili. Kljub temu pa se lahko med delom pojavijo tveganja.

- Pri neprimernem vodenju obdelovanca obstaja nevarnost poškodb prstov in rok pri zaradi premikajočega se orodja.
- Nevarnost poškodbe zaradi obdelovancev, ki jih odnese, pri neustreznem držanju ali vodenju.
- pri opravljanju dela brez prislona.
- Ogrožanje zdravja z lesnim prahom ali ostružki. Nujno nosite osebno zaščitno opremo kot npr. zaščitna očala in uporabljajte odsesovalno pripravo.
- Nevarnost poškodb zaradi pokvarjenega orodja. Redno preverjajte brezhibno stanje orodja.
- Nevarnost poškodb prstov in rok pri zamenjavi orodja. Pri tem nosite primerne zaščitne rokavice.
- Nevarnost poškodb z premikajočim orodjem pri vklopu naprave.
- Pri uporabi neprimernih električnih, priključnih kablov obstaja nevarnost ogroženosti zaradi električnega toka.
- Ogroženost zdravja pri daljših laseh in ohlapnih oblačilih, ki se lahko ujamejo v premikajoče se orodje. Nosite osebno zaščitno opremo kot je lasna mrežica in tesno oprijeta oblačila.
- Nadaljnje lahko kljub vsem preventivnim ukrepov obstajajo še neočitna tveganja.
- Neočitna tveganja lahko zmanjšate, če skupno upoštevate »Varnostne napotke« in »Uporabo v skladu s predpisi«, kot tudi napotke v navodilih za uporabo.

- Zabepečte, aby sa na obrobku nenachádzali žiadne cudzie predmety, aby sa zabránilo škodám na fréze.
- Zariadenie najskôr nechajte dosiahnuť plnú rýchlosť a až potom ponorte frézu do obrobku.
- Ak by bola fréza upchatá pracovnými odpadmi, zariadenie zastavte. Frézu nechajte celkom zastaviť. Odpad odstráňte dlhšou tyčkou a nie prstami.
- Frézu nechajte celkom zastaviť predtým, ako odstránite obrobok.
- Frézovanie sa musí vždy vykonávať proti smeru otáčania (protichod).
- Dbajte na reakčný moment zariadenia, predovšetkým pri zaseknutej fréze.
- Používajte iba bezchybne nabrušené frézy.
- Frézu upnite silovým stykom.
- V závislosti od materiálu postupujte pri väčších hĺbkach frézovania vo viacerých úrovniach.
- Dbajte na to, aby sa používali iba frézy so správnym priemerom stopky a vhodné pre rýchlosť zariadenia.

⚠ Ďalšie nebezpečie

Stroj bol vyrobený použitím modernej technológie v súlade s platnými bezpečnostnými normami. I napriek tomu môžu však stále existovať niektoré ďalšie nebezpečia.

- Nebezpečie zranenia prstov a rúk nástrojom z dôvodu nedostatočného vedenia obrobku.
- Zranenia spôsobené odrazeným obrobkom z dôvodu nedostatočného upevnenia obrobku alebo nedostatočnej ochrany.
- Ohrozenie zdravia pilinami a odštiepkami. Nosite ochranné pomôcky ako sú ochranné okuliare. Používajte ventilačný systém.
- Zranenia vadným nástrojom. Kontrolujte nástroj voči poškodeniu.
- Nebezpečie zranenia prstov a rúk pri výmene nástroja. Používajte vhodné pracovné rukavice.
- Nebezpečie zranenia pri zapínaní stroje od nového nástroja.
- Nebezpečie z dôvodu použitia nesprávnych prepojavacích elektrických káblov
- Nebezpečie ohrozenia zdravia nástrojom z dôvodu dlhých vlasov a voľného oblečenia. Používajte ochranné pomôcky ako sieťku na vlasy a tesné pracovné oblečenie.
- Aj keď rešpektujete všetky uvedené varovania, stále tu zostávajú nebezpečia.
- Ďalšie nebezpečie minimalizujete pokiaľ sa budete riadiť "bezpečnostnými pokynmi" a "správnym používaním" a samozrejme tiež návodom k obsluhu.

▲ Správné použití stroje

Stroj se hodí zvláště pro obrábění dřeva a plastu, dále k frézování drážek, zhotovování vybrání, kopírování křivek a tahů písma atd. Vrchní fréza se nesmí používat k obrábění kovu, kamene atd.

Stroj se smí používat pouze v souladu s určením. Jakékoliv jiné použití je v rozporu s určením. Za škody nebo zranění všeho druhu, které vzniknou na základě použití v rozporu s určením, zodpovídá uživatel/obsluhující osoba a ne výrobce.

Respektujte prosím, že naše zařízení v souladu s určením není konstruováno pro komerční, řemeslné a průmyslové použití. Nepřebíráme zodpovědnost v případě, když se zařízení použije v komerčních, řemeslných nebo průmyslových provozech, a při srovnatelných činnostech.

Upozornění : Používání součástek a příslušenství neuvedených v tomto návodu může vést ke zranění.

Tento stroj může být používán jen určeným způsobem. Jakékoliv jiné užití je považováno za nevhodné užití. Za případné škody nebo zranění při nevhodném užití je zodpovědná obsluha, ne výrobce.

- Správně podpírejte dlouhé obrobky.
- Udržujte otevření stolu použitím správných stolových kroužků, tak malé, jak to jen dovoluje řezný nástroj.
- Přídavné pracovní pomůcky, jako horizontální přítlačník, se používají na zpracování úzkých obrobků.
- Nenechte stroj stát na dešti.

Sestavení

Upozornění :

Před jakoukoliv údržbou odpojte kabel napájení od sítě.

Oprava stroje

Pokud používáte stroj doporučujeme jej připevnit k pracovnímu stolu.

- 1 Otvory musí být vyvrtány na místě sestavení. Rozvažte si kde budou upevňovací otvory.
- 2 Každá noha musí být připevněna šrouby.(nejsou součástí dodávky)
- 3 Šrouby musí být dostatečně dlouhé. Vezměte v potaz tloušťku pracovního stolu, na který stroj připevňujete.
- 4 Použijte podložky a připevněte stroj na povrch pracovního stolu pomocí matek.
- 5 Pracovní místo musí být dostatečně velké, abyste předešli naklopení jednotky během práce..

Upozornění: před začátkem práce zkontrolujte pevnost pracovního povrchu

⚠ Uporaba v skladu s predpisi

Rezkalnik je najboljši za rezkanje lesa in plastike, primeren pa je tudi za rezanje vozlov, vdolbin za rezanje, odstranjevanje ostankov, kopiranje krivulj in logotipov ipd. Rezkalnik se ne sme uporabljati za rezkanje kovine, kamnov ipd.

Oprema se lahko uporablja le v omenjene namene. Vsaka druga uporaba je primer neprimerne uporabe. Uporabnik in ne proizvajalec bo odgovoren za vse poškodbe, ki so nastale kot rezultat neprimerne uporabe.

Prosimo, da upoštevajte, da naprava ni bila narejena za uporabo v komercialne namene, trgovino ali industrijsko uporabo. Naša garancija ni veljavna, če se naprava uporablja v komercialne namene, trgovino ali industrijsko ali podobno uporabo.

Opozorilo: Uporaba dodatnega dela ali opreme, ki ni opisana v teh navodilih za uporabo, lahko povzroči telesne poškodbe.

Ta izdelki lahko uporabljate samo v predpisane namene. Vsakršna uporaba, ki ni opisana v teh navodilih za uporabo, se smatra za neprimerno in v nasprotju s predpisi. Uporabnik sam in ne proizvajalec naprave, je odgovoren za poškodbe in škodo, ki nastane pri neprimerni uporabi izdelka.

- Dolge obdelovance ustrezno podprite.
- Mizne odprtine naj bodo glede velikosti rezalnega orodja karseda majhne, pri čemer je potrebno uporabiti primerne mizne obročke.
- Pri obdelovanju ozkih obdelovancev je potrebno uporabiti dodatne pripomočke kot npr. horizontalna pritiska sredstva.
- Naprave nikoli ne postavite na dež.

Montaža

POZOR!

Pred izvajanjem vseh nastavitvenih ali vzdrževalnih del izvlcite omrežni vtič iz vtičnice!

Pritrditev naprave

Priporočljivo je, da napravo s pomočjo štirih lukenj pritrdite na delovno mizo.

- 1 Montažno površino je potrebno predhodno prevrtati in sicer z upoštevanjem razmakov dveh pritrdilnih lukenj v stojalu.
- 2 Vsako nogo je potrebno s pomočjo vijakov (niso priloženi) močno priviti.
- 3 Vijaki morajo biti ustrezne dolžine: upoštevajte debelino delovne površine, na katero boste napravo pritrdili.
- 4 Uporabite podložke in delovno površino privijte še z maticami.
- 5 Delovna površina mora biti zadostno velika, saj boste le tako preprečili prevrnitev enote med delom..

Pozor: Pred pričetkom dela se prepričajte o trdnosti delovne površine!

Proper Use

Stroj je obzvlášť vhodný na obrábanie dreva a plastov, okrem toho na frézovanie drážok, zhotovovanie priehlbín, kopírovanie oblúkov a nápisov atď. Horná frézka sa nesmie používať na obrábanie kovu, kameňa atď.

Stroj sa môže používať iba v súlade so svojim určením. Každé iné použitie presahujúce určenie je považované za používanie v rozpore s určením. Za škody z neho vzniknuté alebo poranenia akéhokolvek druhu ručí používateľ/obsluha a nie výrobca.

Dbajte, prosím, na to, že naše prístroje neboli v súlade s určením skonštruované na komerčné, remeselné ani priemyselné použitie. Ak sa zariadenie používa v komerčných, remeselných alebo priemyselných podnikoch, ako aj na podobné činnosti, nepreberáme žiadnu záruku.

Upozornenie: Používanie súčiastok a príslušenstva nevedených v tomto návode môže viesť ku zraneniam.

Tento stroj môže byť používaný len určeným spôsobom. Akékoľvek iné použitie je považované za nevhodné. Za prípadné škody alebo zranenia pri nevhodnom použití je zodpovedná obsluha, nie výrobca.

- Správne podpierajte dlhé obrobky.
- Udržujte otvorenie stolu použitím správnych stolových krúžkov, tak malých, ako to len dovoľuje rezný nástroj.
- Prídavné pracovné pomôcky, ako horizontálny prítlačník, sa používajú na spracovanie úzkych obrobkov.
- Nenechajte stroj stáť na daždi.

Zostavenie

Upozornenie

Pred akoukoľvek údržbou odpojte kábel napájania od siete.

Oprava stroja

Pokiaľ používate stroj doporučujeme ho pripevniť k pracovnému stolu.

- 1 Otvory musia byť vyvrtané na mieste zostavenia. Zvážte si kde budú upevňovacie otvory.
- 2 Každá noha musí byť pripevnená šróbami. (nie sú súčasťou dodávky)
- 3 Šróby musia byť dostatočne dlhé. Vezmite v úvahu hrúbku pracovného stolu, na ktorý stroj pripevňujete.
- 4 Použite podložky a pripevnite stroj na povrch pracovného stolu pomocou matiek.
- 5 Pracovné miesto musí byť dostatočne veľké, aby ste predišli naklopeniu jednotky pri práci.ge in order to prevent tilting of the unit during working.

Upozornenie: pred začiatkom práce skontrolujte pevnosť pracovného povrchu

Díly pro doraz frézy skládající se z:

- A. 1 Základní držák
- A. 2 Nástavbový držák
- B Nástrčný držák
- C Dorazové lišty 2x
- D Tlačná lišta
- E Odsávací hrdlo

Přípevňovací díly pro doraz frézy

- 5 plastových kloboučkových matic M6
- 5 podložek 6mm
- 5 vratových šroubů M6 x 25

Přípevnění na stůl

- 1 vratový šroub M6 x20
- 1 vratový šroub M6 x 40
- 2 plastové kloboučkové matice M6
- 2 podložky 6mm

Fig. 3

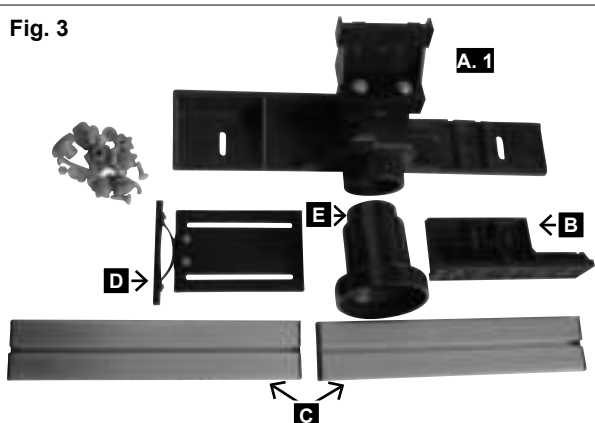

Fig. 4



Fig. 5



Přípevnění frézovacího hrazení obr. 3–5

Sestavení frézovacího hrazení :

Frézovací hrazení bylo dodáno v lepenkové krabici nesložené. Než začnete pracovat musí být složeno a připevněno na pracovní stůl.

Krok 1: Sestavení části A a B

Nasuňte nástrčný držák (B) na základní držák (A. 1) do určené drážky (viz obr. 4). Nyní vsadte vratový šroub M6 x 25 skrz otvor a našroubujte na něj plastovou kloboučkovou matici s podložkou.

Krok 2: Nasazení zarážek C

Zaveďte dva vratové šrouby do přípevňovacích otvorů, lehce je zašroubujte s přiloženou podložkou a plastovou kloboučkovou maticí. Poté nasuňte dorazovou lištu drážkou na hlavy vratových šroubů. Nyní utáhněte obě plastové kloboučkové matice.

Proveďte stejnou montáž na druhé straně dorazu. Dbejte na to, abyste namontovali dorazové lišty (C) ve správném směru. Přesvědčte se, že mají dorazové lišty (C) a základní a nástavbový držák (A. 1 + A. 2) stejnou výšku.

V závislosti na typu práce nasadte na zarážky buď tlakovou část (D Obr.6.1) průhledný kryt nástroje (Obr 6.2). Tyto dva prvky nemohou být použity současně.

Komponente za oblikovalno vodilo:

- A. 1 Osnovna podlaga
- A. 2 Okvir
- B Ohišje
- C Vodilo 2x
- D Vodilo pritiska
- E Priključek za odsesavanje

Deli za pritrditev oblikovalnega vodila

- 5 klobučastih plastičnih matic M6
- 5 Podložk 6mm
- 5 sponskih vijakov M6 x 25

Priključek mize

- 1 sponski vijak M6 x 20
- 1 sponski vijak M6 x 40
- 2 klobučasti plastični matici M6
- 2 podložki 6mm

Montaža prislona za rezkanje, Upodobitev 3–5

Sestava prislona

Prislona za rezkanje se sestavlja nahaja v embalaži. Pred pričetkom dela ga je potrebno nujno sestaviti in nato namontirati na delovno mizo.

Korak 1: Sestava delov A in B:

Potisnite ohišje (B) na osnovno podlago (A.1) v zato namenjen utor (glej Sliko 4). Nato vstavite sponski vijak M6 v luknjo in ga privijte z podložko in klobučasto plastično matico.

Korak 2: Montaža prislonskih letev C

Vstavite dva povezovalna vijaka v luknji miznega priključka. In ju rahlo pritrdite z podložkami in klobučastimi maticami. Nato potisnite vodilo na vrh vijakov in nato zategnite matici.

Postopek ponovite na drugi strani vodila. Poskrbite, da sta vodili (C) usmerjeni v pravo smer. Preverite da so vodila (C), osnovna podlaga in okvir (A.1 +A.2) v isti višini.

Odvisno od vašega dela je potrebno na prislona namontirati še pritiskalno letev (D upodobitev 6.1) ali prozorno zaščito za orodje (6.2). Teh dveh elementov ni mogoče namontirati istočasno.

Diely pre frézovací doraz skladajúci sa z:

- A. 1 základný držiak
- A. 2 montážne držiaky
- B Nasúvací držiak
- C Dorazové lišty 2x
- D Pritlačná lišta
- E Odsávacie hrdlo

Upevňovacie diely pre frézovací doraz

- 5 matic s plastovou hlavou M6
- 5 podložiek 6 mm
- 5 skrutiek s plochou guľovou hlavou a štvorhranom M6 x 25

Upevnenie na stole

- 1 skrutka s plochou guľovou hlavou a štvorhranom M6 x 20
- 1 skrutka s plochou guľovou hlavou a štvorhranom M6 x 40
- 2 matice s plastovou hlavou M6
- 2 podložky 6 mm

Pripevnenie frézovacieho hradenia obr. 3–5

Zostavenie frézovacieho hradenia :

Frézovacie hradenie bolo dodané v lepenkovej krabici nezložené. Než začnete pracovať musí byť zložené a pripevnené na pracovný stôl.

Krok 1: Zostavenie časti A and B

Nasúvací držiak (B) nasuňte na základný držiak (A. 1) do určenej drážky (pozri obr. 4). Teraz cez otvor zasuňte skrutku s plochou guľovou hlavou a štvorhranom M6 x 25 a naskrutkujte na ňu maticu s plastovou hlavou s podložkou.

Krok 2: Nasadenie zarážiek C

Do upevňovacích otvorov zasuňte dve skrutky s plochou guľovou hlavou a štvorhranom a zľahka ich zoskrutkujte s podložkou a maticou s plastovou hlavou. Potom nasuňte dorazovú lištu s drážkou na hlavy skrutiek s plochou guľovou hlavou. Teraz pevne utiahnite obe matice s plastovou hlavou.

Rovnaký postup montáže vykonajte na druhej strane dorazu. Dbajte na to, aby ste dorazové lišty (C) namontovali v správnom smere. Uistite sa, či dorazové lišty (C) a základný a montážny držiak (A. 1 + A. 2) majú rovnakú výšku.

V závislosti na type práce nasadte na zarážky buď tlakovú časť (D Obr.6.1) priehľadný kryt nástroje (Obr. 6.2). Tieto dva prvky nemôžu byť použité súčasne.

Fig. 6.1

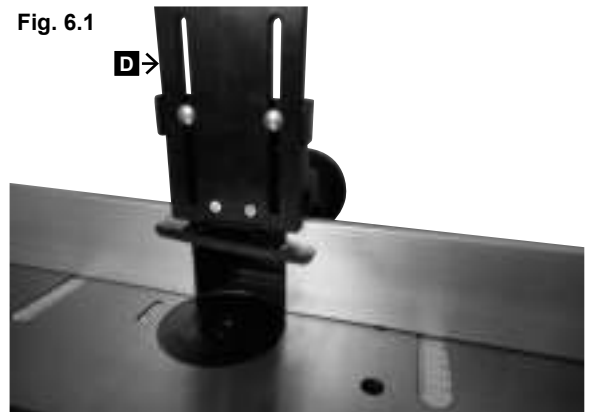

Fig. 6.2

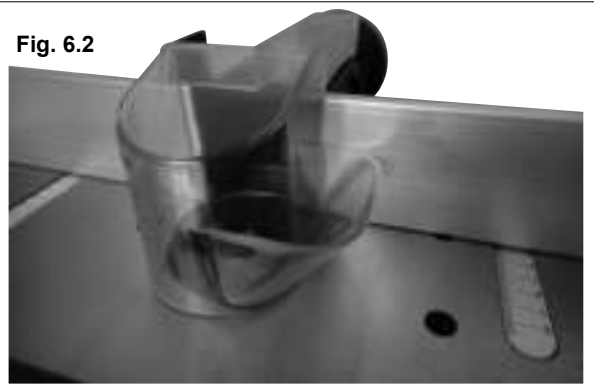

Fig. 7.1

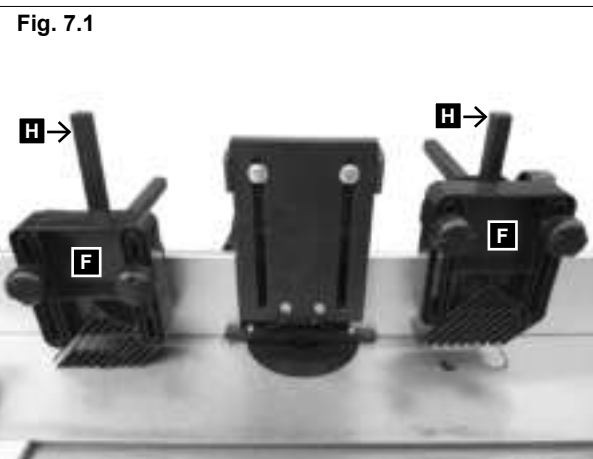
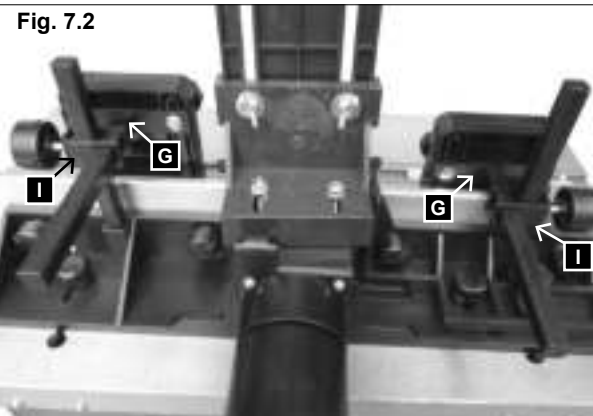

Fig. 7.2



Krok 3: Nasazení tlakového dílu D, Obr. 6.1

Namontujte tlačnou lištu (D) 2 vratovými šrouby, 2 podložkami a 2 plastovými kloboučkovými maticemi na doraz.

Krok 4: Nasazení průhledného krytu (Obr. 6.2)

Abyste mohli provést tento krok, musí být odstraněn tlakový díl (Obr 6). Průhledná kryt nástroje Vás chrání před možným kontaktem s řeznými noži. Dejte průhledný kryt na hrazení a zajistěte jej pomocí kolíku a otvoru, které jsou k tomu poskytnuty. Zkuste, jestli jde kryt složit a bezpečně zajistit

Vaše frézovací hrazení je nyní připraveno k použití.

Obr. 7.1 + 7.2

Díly pro přitlačné zařízení

F Přidržovač 2x

G Čtyřhranné šroubovací destičky 2x

H Čtyřhranný čep 2x

I Upínací třmen pro čtyřhranný čep 2x

Přípevňovací díly pro přitlačné zařízení

2 inbusové šrouby M 6 x 12 (pro čtyřhran dole)

2 šrouby s plastovou hlavou M6 x 20

4 vratové šrouby M6 x 35

4 plastové kloboučkové matice M6

4 podložky 6mm

Montáž přitlačného zařízení:

Vsaďte 2 čtyřhranné čepy (H) do 2 k tomu určených čtyřhranných trubek a zajistěte je 2 inbusovými šrouby.

Přípevněte 2 upínací třmeny (I) pomocí 2 šroubů s plastovou hlavou na 2 čtyřhranné čepy (H).

Poté vsuňte 2 čtyřhranné šroubovací destičky (G) skrz 2 otvory 2 upínacích třmenů (I).

Nakonec přišroubujte pomocí 4 vratových šroubů, 4 podložek 4 plastových matic přidržovače (F) čtyřhranné šroubovací destičky (G).

Korak 3: Montaža pritiskalne letvice D, upodobitev 6.1

Priljučite vodilo pritiska (D) na vodilo z 2 vijaki s plastično glavo.

Korak 4: montaža prozorne zaščite za orodje, upodobitev 6.2

Potrebno je odstraniti pritiskalno letev (upodobitev 6). Prozorna zaščita vas ščiti pred stikom z rezkalnimi noži. Zaščito namestite na prislon in jo zavarujte z zatičem, ki ga vstavite v predvideno luknjo. Preverite, če lahko zaščito normalno premikate in spustite navzdol ter, če je res varno pritrjena. Prislon rezkalnika je sedaj popolnoma nameščen.

Upodobitev 7.1 + 7.2

Nastavki za vodilo pritiska

F Okvir za pritisk 2x
G Kvadratna plošča za ohišje 2x
H Kvadratni vijak 2x
I Sponka za kvadratni vijak 2x

Deli za pritrditev naprave za pritisk

2 šestkotna vijaka M6 x 12 (za kvadrat spodaj)
2 vijaka s plastično glavo M6 x 20
4 spojni vijaki M6 x 35
4 plastične klobučaste matice M6
4 podložki 6mm

Sestavljanje naprave za pritisk:

Vstavite 2 kvadratna vijaka (H) v dve kvadratni cevi in ju pritrdite z dvema šestkotnima vijakoma. Z uporabo dveh vijakov s plastično glavo pritrdite 2 sponki (I) na dva kvadratna vijaka (H). Nato potisnite 2 kvadratni plošči za ohišje (G) skozi dve odprtini obeh sponk (I). Na koncu z štirimi spojnimi vijaki, štirimi podložkami in štirimi plastičnimi klobučastimi maticami pritrdite okvir za pritisk (F) na kvadratni plošči.

Krok 3: Nasadenje tlakovega diela Obr. 6.1

Prítlačnú lištu (D) namontujte na doraz 2 skrutkami s plochou guľovou hlavou a štvorhranom, 2 podložkami a 2 maticami s plastovou hlavou.

Krok 4: Nasadenie priehľadného krytu Obr. 6.2

Aby ste mohli spraviť tento krok, musí byť odstránený tlakový diel (Obr 6).Priehľadný kryt nástroje Vás chráni pred možným kontaktom s reznými nožmi. Dajte priehľadný kryt na hradenie a zaistite ho pomocou kolíku a otvoru, ktoré sú k tomu poskytnuté. Skúste, či ide kryt zložiť a bezpečne zaistiť. Vaše frézovalie hradenie je teraz pripravené k použitiu.

Obr. 7.1 + 7.2

Diely pre prítlačný prípravok

F Pridržiavač 2x
G Štvorhranná závitová platňa 2x
H Štvorhranný čap 2x
I Objímka pre štvorhranný čap 2x

Upevňovacie diely pre prítlačný prípravok

2 inbusové skrutky M 6 x 12 (pre štvorhran dole)
2 skrutky s plastovou hlavou M6 x 20
4 skrutky s plochou guľovou hlavou a štvorhranom M6 x 35
4 matice s plastovou hlavou M6
4 podložky 6 mm

Montáž prítlačného prípravku:

2 štvorhranné čapy (H) zasuňte do 2 na to určených štvorhranných rúr a zaistite ich 2 inbusovými skrutkami. 2 objímky (I) upevnite pomocou 2 skrutiek s plastovou hlavou na 2 štvorhranné čapy (H). Potom zasuňte 2 štvorhranné závitové platne (G) cez 2 otvory 2 objímok (I). Nakoniec pomocou 4 skrutiek s plochou guľovou hlavou a štvorhranom, 4 podložiek a 4 plastových matíc priskrutkujte pridržiavače (F) na štvorhranné závitové platne (G).

Fig. 8

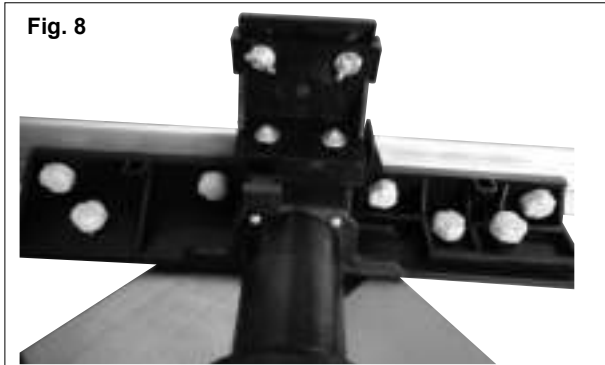

Fig. 9



Fig. 10



Fig. 11

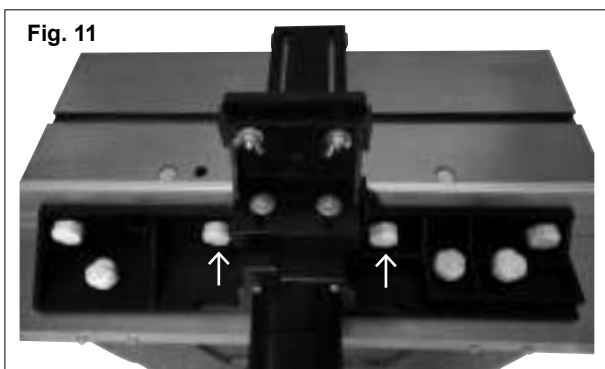

Fig. 12



Montáž frézovací zarážky na pracovní stůl, obr. 8–11

Při namontování frézovací zarážky musíte postupovat následovně:

Namontujte 2 šroub s plastovou hlavou s kulovou hlavou spolu s podložkou pro šroub do drážky frézovací zarážky (obr. 9).

Šroub s plastovou hlavou s kulovou hlavou vsuňte skrz otvory v drážkách stolu. (obr. 10).

Vyrovnejte frézovací zarážku do požadované pozice a utáhněte plastové kloboučkové matice. (obr. 11).

Díly pro bezpečnostní doraz zpětného rázu

- 1 bezpečnostní doraz zpětného rázu
- 1 přípevňovací úhelník

Přípevňovací díly pro bezpečnostní doraz zpětného rázu

- 2 šrouby s křížovou drážkou M5 x 10
- 2 podložky 5mm
- 2 pojistné kroužky 5mm
- 2 vratové šrouby M6 x 25
- 2 podložky 6mm
- 2 křídlové matice M6

Nasazení hrazení proti zpětnému kopu

- Najděte si dva otvory ve středu přední části stroje. (Obr. 12).

Montáž formujúceho narážkového nákrúžku na pracovný stôl, obr. 8–11

Inštalácia formujúceho narážkového nákrúžku sa vykoná nasledovne:

Namontujte 2 vijaki s plastično glavo s okrúhlou hlavou s podložkami do drážok formujúceho narážkového nákrúžku (**obr. 9**).

Vložte horné vijaki s plastično glavo s cez otvor v stolových drážkach. (**obr. 10**).

Prispôbte formujúci narážkový nákrúžok do želanej polohy a utiahnite plastične klobučaste matice. (**obr. 11**).

Komponente protiudarnega varnostnega vodila

- 1 proti udarno varnostno vodilo
- 1 Okvir za namestitev

Deli za namestitev protiudarnega varnostnega vodila

- 2 križna vijaka M5 x 10
- 2 podložki 5mm
- 2 varovalna obročka 5mm
- 2 spojna vijaka M6 x 25
- 2 podložki 6mm
- 2 krilni matice M6

Montáža varnostnega naslona pred povratnim udarom

- Na sredini sprednje strani naprave poiščite dve luknji (upodobitev 12).

Pritrjevanje okvirja za oblikovanje na delovno mizo- Obr. 8–11

Za namestitev okvirja za oblikovanje sledite spodnjim navodilom:

Vstavite dva zaobljena skrutka s plastovou hlavou z luknjami v utore okvira za oblikovanje (**obr. 9**).

Skrutka s plastovou hlavou gredo skozi odprtine v utorih mize.

Namestite okvir za oblikovanje v željen položaj in za-
tegnite matice s plastovou hlavou na objemalki. (**obr. 11**).

Diely pre bezpečnostný prípravok proti spätnému nárazu

- 1 bezpečnostný prípravok proti spätnému nárazu
- 1 upevňovací uholník

Upevňovacie diely pre bezpečnostný prípravok proti spätnému nárazu

- 2 skrutky s križovou drážkou M5 x 10
- 2 podložky 5 mm
- 2 poistné krúžky 5 mm
- 2 skrutky s plochou guľovou hlavou a štvorhranom M6 x 25
- 2 podložky 6 mm
- 2 krídlové matice M6

Nasadenie hradenia proti spätnému kopu

- Nájdite si dva otvory v strede prednej časti stroja. (Obr 12).

Fig. 13

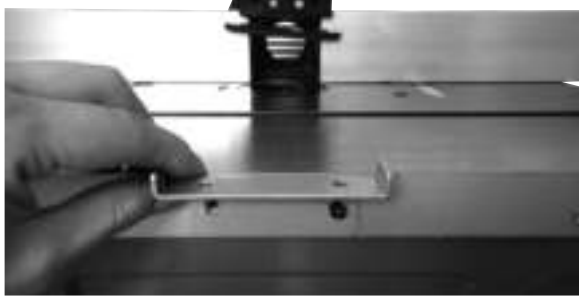

Fig. 14



Fig. 2



Fig. 2.1

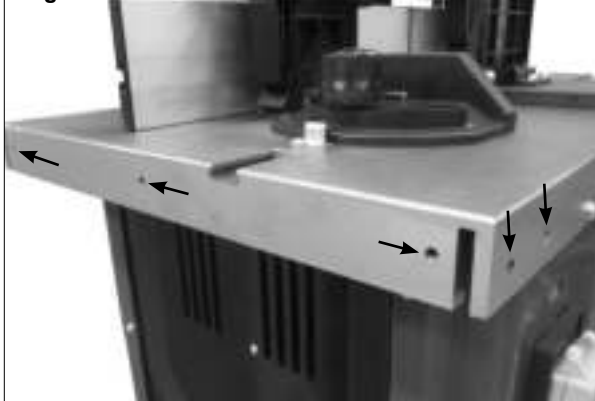

- Pak si seřadte dva otvory ve připevňovací úhelník s otvory na stroji. (Obr. 13)
- Vložte dva šrouby a jejich podložky do otvorů, potom pevně dotáhněte pomocí čtyřcestného klíče
- Potom nainstalujte hrazení tak, aby mohlo klouzat a mohlo být nastavené dle tloušťky obrobku.
- Po nastavení, jej upevněte pomocí dvou šroubů. (Obr.14)

Nastavení pracovní hloubky

Pro zvětšení nebo zmenšení výšky vřetena (to slouží k nastavení výšky řezných nožů) otočte páčkou (obr. 2, 6) abyste snížili nebo zvýšili hloubku dle Vašich požadavků. Pro Vaši bezpečnost Vám doporučujeme, abyste využívali co nejmenší přesah přes okraj stolu.

Připevňovací díly pro rozšíření stolu:

- 8 inbusových šroubů M5 x 20
- 6 inbusových šroubů M5 x 12
- 8 podložek 5mm malých
- 6 podložek 5mm velkých
- 8 křídlových matic M5
- 14 pojistných kroužků 5mm

Nastavení rozšíření stolu Obr. 2, 2.1, 11

Rozšíření stolu zvětší pracovní plochu stolku, což Vám dovolí opracovávat větší obrobky a provádění speciálních tvarovacích akcí.

Připevněte prodlužovací stůl 4 inbusovými šrouby M5x20, 4 podložkami, 4 pojistnými kroužky a 4 šestihřannými maticemi M5 bočně a vždy 3 inbusovými šrouby M5x12, 3 podložkami a 3 pojistnými kroužky čelně ke stolu.

Zarovnejte stůl do roviny a všechny šrouby pevně utáhněte.

Připojení lapače prachu na frézku

Frézka poskytuje přípojný bod pro lapač prachu nebo systém pro odstranění pilin a prachu (není dodáváno).

Nasaďte sací hadici lapače prachu na přípojovací bod v zadní části frézovacího hrazení. Pro hadice s průměrem 100mm je v balení přiložena přípojka.

Uvedení do provozu

Upozornění: spodní frézka má nosnou hřídel umístěnou vertikálně na horizontální desce. Na tuto hřídel se připojují frézovací nástroje, disky, a tvarovací frézky. Stolové fréza je určena pro zhotovení různých zahlobení, rýh, profilů, ubírání materiálu, pro rovné nebo šikmé plochy atp.

- Okvir za namestitev poravnajte z obema luknjama (upodobitev 13).
- V luknje vstavite dva vijaka in podložki, nato jih privijte z izvijačem s križno glavo.
- Naslon nato namestite tako, da ga lahko potiskate in nastavite na debelino obdelovanca.
- Po nastavitvi ga fiksirajte s pomočjo dveh vijakov (upodobitev 14)

Nastavitev delovne globine

Za nastavitve in zmanjšanje višine delovnega vretena (namenjeno za nastavitve višine rezkalnih nožev) zavrtite ročaj in tako višino povečajte ali zmanjšajte (upodobitev 2, 6).

Za zagotovitev lastne varnosti vam pri opravljanju večine del priporočamo, da delo opravljate z najnižjim rezkalnikom glede na površino mize.

Deli za pritrditev podaljška za mizo:

- 8 šestkotnih vijakov M5 x 20
- 6 šestkotnih vijakov M5 x 12
- 8 podložkov 5mm, majhnih
- 6 podložkov 5mm, velikih
- 8 šestkotnih matic M5
- 14 varovalnih obročkov 5mm

Montaža razširitvenih elementov mize, Upodobitev 2, 2.1, 11

Z razširitvenimi elementi povečate površino delovne mize, da lahko obdelujete tudi večje obdelovance ter opravljate posebna rezkalna dela.

Podaljsek za mizo na obeh straneh pritrdite z štirimi šestkotnimi vijaki M5 x 20, štirimi podložkami, štirimi varovalnimi obročki in štirimi šestkotnimi maticami M5 in na zgornji strani mize s tremi šestkotnimi vijaki M5 x 20, tremi podložkami in tremi varovalnimi obročki. Poravnajte mizo in zategnite vse vijake.

Priključitev rezkalnika na odsesovalno pripravo

Predviden je priključek na zunanjo odsesovalno pripravo za odsesovanje prahu in ostružkov (ni priložena). Odsesovalno cev potisnite na nastavek zadaj na prislonu rezkalnika. Za cevi s premerom 100 mm je v embalaži priložen stožčast adapter.

Začetek obratovanja

Pozor: rezkar ima os, ki je postavljena navpično k vodoravni mizi. Os je namenjena sprejemanju rezkalnega orodja, kolutov in rezkarjev za oblikovanje. Rezkar je primeren za izdelavo frizev, enostavnih ali večkratnih poglobitev, utorov, zgibov, profilov in nasprotnih profilov na ravnih in upognjenih površinah, itd.

- Potom si zoraďte dva otvora v hradenju s otvornimi stroji. (Obr. 13)
- Vložite dva šróby a ich podložky do otvorov, potom pevne dotiahnite pomocou štvorcového kľúča
- Potom nainštalujte hradenie tak, aby mohlo kĺzať a mohlo byť nastavené podľa hrúbky obrobku.
- Po nastavení, ho upevnite pomocou dvoch šróbov. (Obr. 14).

Nastavenie pracovnej hĺbky

Pre zväčšenie, alebo zmenšenie výšky vretena (to slúži k nastaveniu výšky rezných nožov) otočte páčkou (obr.2, 6) aby ste znížili alebo zvýšili hĺbku podľa Vašich požiadaviek.

Pre Vašu bezpečnosť Vám doporučujeme, aby ste využili čo najmenší presah cez okraj stola.

Upevňovacie diely pre rozšírenia stola:

- 8 inbusových skrutiek M5 x 20
- 6 inbusových skrutiek M5 x 12
- 8 podložiek 5 mm, malých
- 6 podložiek 5 mm, veľkých
- 8 šesťhranných matic M5
- 14 poistných krúžkov 5 mm

Nastavenie rozšírenia stola (Obr. 2, 2.1, 11)

Rozšírenie stola zväčší pracovnú plochu stola, čo Vám dovolí opracovávať väčšie obrobky a prevádzkanie špeciálnych tvarovacích akcií.

Predlžovací stôl upevnite na oboch stranách 4 inbusovými skrutkami M5x20, 4 podložkami, 4 poistnými krúžkami a 4 šesťhrannými maticami M5 na bočnej a 3 inbusovými skrutkami M5x12, 3 podložkami a 3 poistnými krúžkami na čelnej strane stola.

Stôl priečne vyrovnajte a pevne utiahnite všetky skrutky.

Pripojenie lapača prachu na frézku

Frézka poskytuje prípojný bod pre lapač prachu alebo systém pre odstránenie pilín a prachu (nie je dodávaný v balení).

Nasadte saciu hadicu lapača prachu na pripojovací bod v zadnej časti frézovacieho hradenia. Pre hadice s priemerom 100mm je v balení priložený prípojka.

Uvedenie do chodu

Upozornenie: spodná frézka má nosnú hriadeľ umiestnenú vertikálne na horizontálnu dosku. Na túto hriadeľ sa pripojujú frézovacie nástroje, disky, a tvarovacie frézky. Stolová fréza je určená pre zhotovenie rôznych zahĺbení, rýh, profilov, uberanie materiálu, pre rovné alebo šikmé plochy atď.

Fig. 15

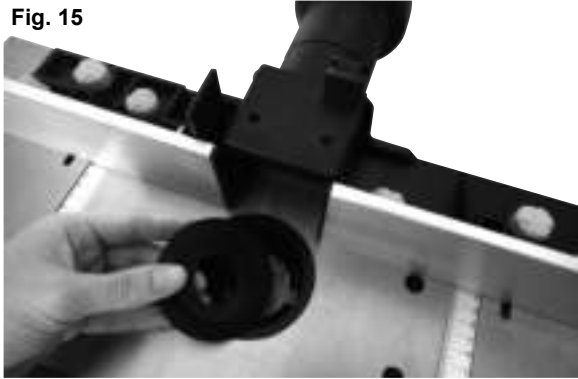

Fig. 16



Fig. 17



Fig. 18



Na hřídel neleze umístit řeznou hlavu, s větším průměrem 50 mm. Pokud potřebujete větší poloměr, doporučujeme pracovat na více kroků, buď pomocí seřizování výšky řezu nastavovacím knoflíkem, nebo krok za krokem pomocí hrazení.

Instalace a výměna upevňovacích svorek pro vrchní část frézky

- Před výměnou upevňovacích svorek, odpojte stroj od elektrické sítě. Vyberte si upevňovací svorku, která souhlasí s průměrem vaší řezné hlavy. Vyměňte redukční díl z otvoru ve stole. (Obr 15)
- Zajistěte hřídel pomocí tlačítka ve spodní části hřídele. (Obr 17)
- Povolte bezpečnostní matici upevňovacích svorek pomocí dodávaného klíče (Obr 16).
- Vložte nebo vyjměte upevňovací svorky.
- Nechte uzamčenou hřídel a pevně dotáhněte matici svorky. Než použijete stroj, ujistěte se, že je nástroj pevně vetknutý na hřídel.
- Vraťte zpět redukční díl na jeho původní místo.
- Nastavte si hrazení dle vašich požadavků pomocí stupnice na stole.
- Připojte lapač prachu. Velmi doporučujeme lapač prachu používat. Udržuje pracovní místo čisté, chladí motor, a usnadňuje posun obrobku po stole.
- Zapojte stroj znovu do elektrické sítě.

Nastavení frézovacího hrazení.

Užití tohoto hrazení je nezbytné. Každá práce se musí dělat odděleně. Při každém novém použití, se ujistěte, že jsou ochrany a kryty na svém místě a správně nastaveny.

Pro každé nové použití musí být znovu nastaven tlakový díl. Než začnete frézovat ujistěte se, že jsou všechny šrouby napevno dotáženy.

Používání stolových kroužků

Stolové kroužky (redukční prvky otevření stolu) musí být používány. Redukují místo mezi stolem a hřídelí na minimum. Předtím než se stroj spustí, automaticky zkontroluje kroužky a jejich umístění. Zkontrolujte si, jestli jste vybrali správný kroužek a jeho instalační hloubku aby jste předešli riziku že se obrobek zasekne nebo projde otevřením stolu

Nastavení

Nastavení otáček (Obr 18)

Stroj má 6 stupňů počtu otáček.

- Určete si optimální otáčky testovacím řezem na kusu odpadového materiálu.

Poznámka: Nastavení správných otáček zvyšuje životnost frézky. Také ovlivňuje kvalitu zpracovávaného povrchu.

Z rezkalno napravo v nobenem primeru ne smete uporabljati rezkarjev (rezkalnih rezil) z premerom večjim od 50 mm. Če potrebujete večje premere, priporočamo opravljanje dela v več korakih ter ponavljajoče prilagajanje s pomočjo nastavnega gumba za višino, ali nastavitvev s pomočjo prislona.

Inštalacija in menjava vpenjal za površinsko rezkanje

- Pred zamenjavo vpenjal je potrebno izvleči omrežni vtič rezkarja iz vtičnice. Izberite takšna vpenjala, ki se natančno prilagajajo premeru rezkalnega noža.
- Odstranite reducirni del odprtine, upodobitev 15.
- Vretena blokirajte z gumbom, ki se nahaja na spodnji strani vretena, upodobitev 17.
- S pomočjo priloženega ključa odvijte varnostno matico vpenjala, upodobitev 16.
- Vpenjalo, ki se nahaja v matici vstavite ali odstranite.
- Matico vpenjala močno privijte medtem, ko so vretena blokirana. Pred vsako uporabo naprave se prepričajte, da je rezkalno orodje varno pritrjeno na koncu vretena.
- Reducirni del za odprtino namestite v njegov prvotni položaj.
- Po potrebi prislon poravnajte s pomočjo skale na mizi.
- Priključite odsesovalno pripravo. Priključitev odsesovalne priprave (ali sistema) je skoraj nujna, da je odprtina na nastavku očiščena ostružkov in se lahko tako motor neovirano hladi, obenem pa je olajšano dodajanje obdelovanca.
- Napravo ponovno priključite na električno energijo.

Nastavitev prislona

Uporaba prislona je obvezna! Vsako delo je potrebno obravnavati posamezno. Pri vsaki novi uporabi naprave se morate prepričati, da je zaščitna priprava pravilno inštalirana in nameščena.

Pri vsaki novi uporabi je potrebno vsak pritisni kos na novo nastaviti na prislonu

Pred pričetkom rezkanja se prepričajte, da so vsi vijaki dobro priviti.

Uporaba miznih obročk

Mizne obročke (ali reducirni deli odprtine) je potrebno uporabiti, da zmanjšate razmak med mizo in vretenom na minimum.

Pred vklopom naprave je potrebno preveriti, da so vsi obročki pravilno nameščeni.

Preverite, če ste za zadevno rezkalno orodje in njegovo vgradno višino izbrali primeren obroček, saj boste le tako zmanjšali tveganje prevrnitve obdelovanca pri vrtanju luknje. Reducirni del (obroček) se mora kolikor je le mogoče oklepati rezkalnih orodij.

Delovne nastavitve

Nastavitev števila vrtljajev, upodobitev 18

Število vrtljajev na napravi lahko nastavite na 6 različnih stopenj (glejte tehnične podatke).

- Optimalno število vrtljajev določite s testnim rezom na kosu odpadnega materiala.

Na hriadel' neje umiestniť reznú hlavu s väčším priemerom ako 50 mm. Pokiaľ potrebujete väčší polomer, doporučujeme pracovať na viac krokov, buď pomocou zriaďovania výšky rezu nastavovacím krúžkom, alebo krok za krokom pomocou hradenia.

Inštalácia a výmena upevňovacích svoriek pre vrchnú časť frézky

- Pred výmenou upevňovacích svoriek, odpojte stroj od elektrickej siete. Vyberte si upevňovacu svorku, ktorá súhlasí s priemerom vašej reznej hlavy. Vyberte redukčný diel z otvoru v stole.(Obr 15)
- Zaistite hriadel' pomocou tlačítka v spodnej časti hriadeľa. (Obr 17)
- Povoľte bezpečnostnú maticu upevňovacích svoriek pomocou dodávaného kľúča(Obr 16).
- Vložte, alebo vyberte upevňovacie svorky.
- Nechajte uzamknutý hriadel' a pevne dotiahnite maticu svorky. Než použijete stroj, uistite sa, že je nástroj pevne upnutý na hriadel'.
- Vráťte späť redukčný diel na jeho pôvodné miesto.
- Nastavte si hradenie podľa vašich požiadaviek pomocou stupnice na stole.
- Pripojte lapač prachu. Veľmi doporučujeme lapač prachu používať. Udržiava pracovné prostredie čisté, chladí motor a uľahčuje posun obrobku po stole.
- Zapojte stroj znovu do elektrickej siete.

Nastavenie frézovacieho hradenia

Použitie tohoto hradení je potrebné. Každá práca sa musí robiť oddelene. Pri každom novom použití, sa uistite, či sú ochrany a kryty na svojom mieste a správne nastavené.

Pre každé nové použitie musí byť znovu nastavený tlakový diel. Než začnete frézovať uistite sa, či sú všetky šróby napevno dotiahnuté.

Používanie stolových krúžkov

Stolové krúžky (redukčné prvky otvorenia stolu) musia byť používané. Redukujú miesto medzi stolom a hriadelom na minimum. Predtým než sa stroj spustí, automaticky skontroluje krúžky a ich umiestnenie. Skontrolujte si, či ste vybrali správny krúžok a jeho inštaláciu hĺbku, aby ste predišli riziku, že sa obrobek zasekne alebo prejde otvorením stolu.

Nastavenie

Nastavenie drážky Obr. 18

Stroj má 6 stupňov počtu otáčok.

- Určite si optimálne otáčky testovacím rezom na kuse odpadového materiálu.

Poznámka: Nastavenie správnych otáčok zvyšuje životnosť frézky. Taktiež ovplyvňuje kvalitu spracovávaného povrchu.

Fig. 19

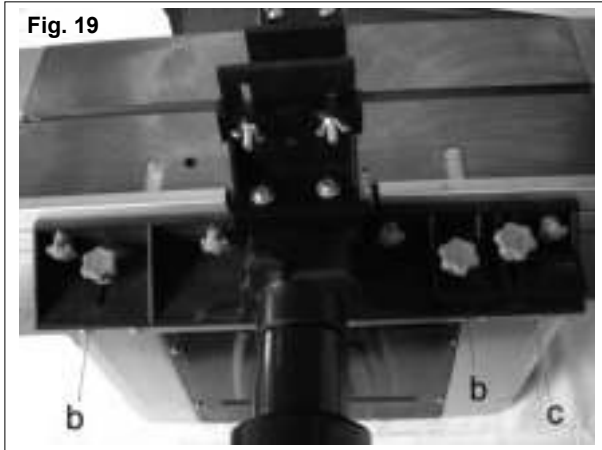

Fig. 20

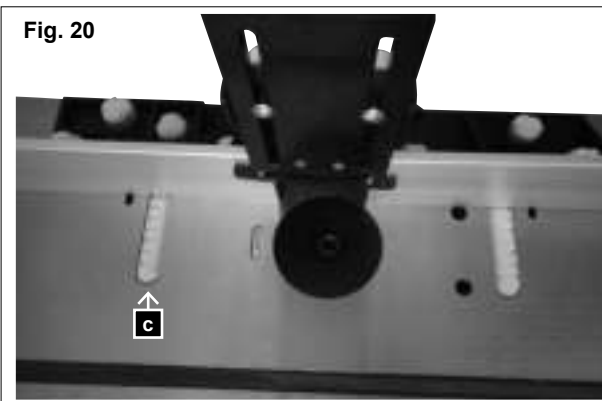
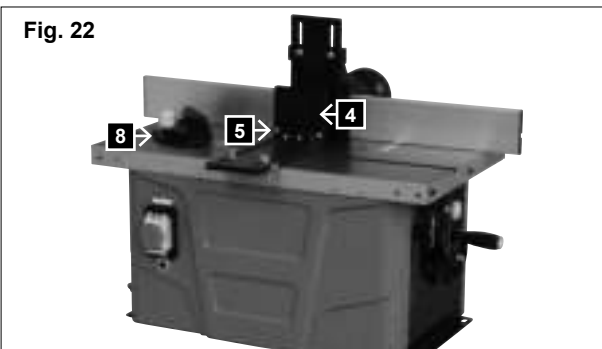

Fig. 22



Nastavení drážky Obr. 19, 20

- Drážka musí být nastavena dle velikosti obrobku a drážkovacího nástroje.
- Povolte dva šroub s plastovou hlavou (b) v zadní části drážky.

Obr. 20

- Zatlačte drážku dopředu nebo dozadu do požadované pozice. Použijte stupnici na stole (c) k určení vzdálenosti a k určení středu frézovacího nástroje.
- Znovu utáhněte dva šroub s plastovou hlavou (obr. 19, b) v zadní části abyste zajistili drážku v dané pozici.

Nastavení odpadu drážky Obr. 20

- Odpad ze dřeva je materiál z obrobku, který je vypouštěn z výstupu frézovacího nástroje. Je mnohem tenčí, než obrobek, který opracováváte.
- Hrazení musí být nastaveno na tento tenčí materiál, což umožní přesnější řez a lepší vedení obrobku. Toto provedete tak, že uvolníte šroub s plastovou hlavou, zatlačíte hrazení dopředu a dotáhnete jej.

Instalování a nastavení tlakových mezí Obr. 21

- Tlakové meze (5) jsou navrženy tak, aby obrobek držel na místě a nezvrátil se.

Nastavení přípravku pro příčný řez, Obr. 22

- Pro provedení pokosového řezu nebo pro uklizení odpadového dřeva, a přípravek (8) posouvejte vodorovně podél stolu.
- Aby se přípravek nastavili do požadovaném úhlu, povolte pojistný knoflík, a nastavte požadovaný úhel. Poté zajistěte pojistný knoflík.

Pozor: uporaba naprave s pravilnim številom vrtljajev poveča življenjsko dobo rezkalnika, ter vpliva tudi na obdelovano površino obdelovanca..

Nastavitev prislona, upodobitev 19, 20

- Prislon je potrebno prilagoditi in nastaviti na višino obdelovanca in rezkalnega orodja.
- Odvijte oba vijaki s plastično glavo (b) na hrbtne strani prislona.

Upodobitev 20

- Prislon potisnite naprej ali nazaj vse do zelenega položaja. Za določanje oddaljenosti med prislonom in sredino rezkarja uporabite skalo (c) na mizi.
- Oba vijaki s plastično glavo (Upodobitev 19, b) na hrbtne strani ponovno privijte, da boste prislon fiksirali v izbranem položaju.

Nastavitev prislona za obrobjanje/ obrezovanje, upodobitev 20

- Pri obrobjanju/ obrezovanju lesa, je material, ki izhaja levo od rezkalnika, tanjši od materiala na desni strani.
- Levo prislonsko letev je potrebno za prilagoditev nastaviti na tanjši material. S tem boste material podprli in zagotovili natančen rez. Vijaki s plastično glavo, prislon pomaknite naprej in ga ponovno pritrdite.

Inštalacija in nastavitev pritisnih letev, upodobitev 21

- Pritisne letve (5) pridržujejo obdelovanec in preprečujejo povratni udar.

Nastavitev merila za prečne reze, upodobitev 22

- Merilo (8) drsi vodoravno vzdolž mize, da lahko izvajate obrobne in zajeralne reze.
- Da bi merilo za prečne reze nastavili na želeni kot, razrahljajte gumb merila in merilo zavrtite v želeni kot. Po nastavitvi gumb ponovno privijte.

Nastavitev drážky Obr. 19, 20

- Drážka musí byť nastavená podľa veľkosti obrobku a drážkovacieho nástroja.
- Povoľte spínacie skrutka s plastovou hlavou (B) v zadnej časti drážky.

Obr. 20

- Zatláčajte drážku dopredu alebo dozadu do požadovanej pozície. Použite stupnicu na stole (c) k určeniu vzdialenosti a k určeniu stredu frézovacieho nástroja.
- Znovu dotiahnite dve skrutka s plastovou hlavou (obr. 19, b) v zadnej časti, aby ste zaistili drážku v danej pozícii.

Nastavitev odpadu drážky Obr. 20

- Odpad z dreva je materiál z obrobku, ktorý je vypúšťaný z výstupu frézovacieho nástroja. Je omnoho tenší, ako obrobok, ktorý opracovávate.
- Hradenie musí byť nastavené na tento tenší materiál, čo umožní presnejší rez a lepšie vedenie obrobku. Toto prevediete tak, že uvoľníte skrutka s plastovou hlavou, zatlačíte hradenie dopredu a dotiahnete ho.

Inštalovanie a nastavenie tlakových medzery. 21

- Tlakové medzery (5) sú navrhnuté tak, aby obrobok držal na mieste a nezvrtol sa.

Nastavitev pripravku pre priečny rez, Obr. 22

- Pre prevedenie priečného rezu, alebo pre odloženie odpadového dreva, pripravok (8) posúvajte vodorovne pozdĺž stola.
- Aby ste pripravok nastavili do požadovaného uhlu, povoľte poistný kolík a nastavte požadovaný uhol. Potom zaistite poistný kolík.

Fig23



Obr. 21

- Pokaždé si udělejte testovací řez na odpadovém dřevě, abyste se ujistili, že vaše nastavení bylo správné.

Zapínání a vypínání Obr. 23

Ujistěte se, že všechny klíče a díly jsou v dostatečné vzdálenosti od stolu frézky, že máte nastavený stůl dle Vašich požadavků, a všechny bezpečnostní ochrany jsou na místě.

O - ven

I - na

Kdykoliv je zastaven přísun proudu, stroj se okamžitě zastaví. Abyste znovu zapnuli stroj musíte stisknout zelené tlačítko.

Použití stroje

- Řezné nože udržujte ostré a v bezpečí.
- Nastavte si otáčky a nastavte si výstupní hrazení tak, aby byl podporován materiál a aby mohly odřezky materiálu bezpečně odcházet.
- Zapněte stroj
- Ujistěte se, že je obrobek pevně tlačěn proti hrazení.
- Lehce tlačte obrobek zleva doprava proti směru otáčení nástroje.
- Udržujte konstantní rychlost posunu. Netlačte příliš rychle-příliš to zpomalí motor.
- Posun obrobku příliš rychle má za následek jeho chabé opracování. Také je zde možnost poškození motoru nebo řezného nástroje.
- Pokud budete tlačít příliš pomalu bude to mít za následek spáleniny na obrobku.
- Pro velmi tvrdé dřevo a přesné řezy je lepší udělat několik opracování než dosáhnete požadovaného odebrání.
- Správná posuvná rychlost záleží na velikosti řezného nástroje, typu materiálu, a odebírané hloubce řezu. Doporučujeme ji nejdříve vyzkoušet na odpadovém dřevě, abyste si ověřili správnou rychlost posunu a odebíranou hloubku.
- Stroj vypnete stisknutím červeného tlačítka.

Upodobitev 21

- Pred prvo uporabo je potrebno vedno opraviti testni rez na kosu odpadnega materiala, saj lahko le tako preverite, če so nastavitve pravilne.

Vklop/ izklop, upodobitev 23

Pred vklopom se prepričajte, da so iz rezkalne mize odstranjeni vsi ključi in nastavno orodje ter, da ste opravili vse potrebne nastavitve in namestili vse zaščitne priprave.

O - out

I - na

Ko se prekine dotok električne energije, se stikalo vrne v izklopljen položaj. Za ponovni zagon motorja, je potrebno ponovno pritisniti na zeleni vklopni gumb.

Namestite in zavarujte rezkalni nož

- Naravnajte hitrost, globino reza, vzmetne deske, prislon in merilo za prečne reze.
- Prepričajte se, da prislon za dovajanje obdelovancev nastavite tako, da podpira nerezani material. Prislon za oddajo obdelovanca nastavite tako, da podpira že odrezan material in da pri tem oboje izenačite.
- Rezkar vključite.
- Prepričajte se, da je obdelovanec močno potisnjen ob prislon.
- Obdelovanec previdno pomaknite iz desne na levo stran nasproti smeri vrtenja orodja.
- Hitrost pomika naj bo vedno konstantna. Obdelovanca ne pomikajte naprej prehitro, saj bi s tem zavirali motor.
- Pri prehitrem pomikanju obdelovanca, lahko dosežete slabšo kakovost reza. Prav tako lahko poškodujete rezila ali motor.
- Pri prepočasnem pomikanju pa lahko na obdelovancu nastanejo ožganine.
- Pri zelo trdem lesu in večjih rezih je morebiti potrebno za dosego želene globine reza opraviti več kot en rezalni postopek.
- Pravilna dodajalna hitrost je odvisna od velikosti rezila, tipa materiala obdelovanca in globine reza. Pravilno hitrost in mere najprej preverite s testnim rezom na kosu odpadnega materiala.
- Napravo izklopite s pritiskom na rdeči pokrovček na stikalu.

Obr. 21

- Zakaždým si urobte testovací rez na odpadovom dreve, aby ste sa uistili, že vaše nastavenie je správne.

Zapínanie a vypínanie Obr . 23

Uistite sa, že všetky kľúče a diely sú v dostatočnej vzdialenosti od stola frézky, že máte nastavený stôl podľa Vašich požiadaviek a všetky bezpečnostné ochrany sú na mieste.

O - von

I - na

Tento stroj využíva elektromagnetický vypínač pre optimálnu bezpečnosť. Kedykoľvek je zastavený prísun prúdu, stroj sa okamžite zastaví. Aby ste znovu zapli stroj, musíte stisnúť zelené tlačítko.

Použitie stroja

- Rezné nože udržiavajte ostré a v bezpečí.
- Nastavte si otáčky a nastavte si výstupné hradenie tak, aby bol podopieraný materiál a aby mohli odrezky materiálu bezpečne odchádzať.
- Zapnite stroj
- Uistite sa, či je obrobok pevne tlačný proti hradeniu.
- Lahko tlačte obrobok zľava doprava proti smeru otáčaniu nástroja.
- Udržiavajte konštantnú rýchlosť posunu. Netlačte príliš rýchlo - príliš to spomalí motor.
- Posun obrobku príliš rýchle má za následok jeho chabé opracovanie. Taktiež je tu možnosť poškodenia motora alebo rezného nástroja.
- Ak budete tlačit príliš pomaly bude to mať za následok spáleniny na obrobku.
- Pre veľmi tvrdé drevo a presné rezy je lepšie urobiť niekoľko opracovaní než dosiahnete požadovaného odoberania.
- Správna posúvna rýchlosť závisí na veľkosti rezného nástroja, type materiálu a odoberanej hĺbke rezu. Doporučujeme ju najskôr vyskúšať na odpadovom dreve. Aby ste si overili správnu rýchlosť posunu a odoberanú hĺbku.
- Stroj vypnete stisnutím červeného tlačítka.

Symbole

Kryt Vašeho stroje může obsahovat symboly. Ty ukazují důležité informace v závislosti na užití stroje. Noste ochranné brýle a protiprachovou masku. Projděte si platné bezpečnostní předpisy.

Údržba

Varování: Před každým nastavováním nebo údržbou se vždy ujistěte, že je stroj vypnutý a že je odpojen od elektrické sítě. Uložte stroj, návod k obsluze a příslušenství na bezpečném místě. Takto bude příslušenství a návod stále k ruce. Pravidelně odstraňujte prach a nečistoty. Čištění je nejlepší provádět stlačeným vzduchem nebo látkou. Během čištění noste ochranné brýle, abyste si chránili oči.

Upozornění: Nepoužívejte agresivní čisticí prostředky na plastické části stroje. Doporučujeme mírný koncentrát prostředku na mytí nádobí a kus látky. Voda se nesmí nikdy dostat do stroje.

⚠ Připojení k elektrické síti

Úpravy, opravy a údržbu na elektrické jednotce může provádět pouze kvalifikovaný elektrikář. Instalovaný elektrický motor je dodáván plně funkční a připravený k činnosti. Elektrické připojení splňuje platné požadavky norem VDE a DIN.

Zákazníkovo připojení k síti stejně jako prodlužování kabely musí splňovat tyto normy.

Důležité poznámky

Vadné napájecí kabely

U napájecích kabelů často dochází k poškození izolace.

Možné příčiny poškození jsou:

- Skřípnutí napájecího kabelu v bodech, kde je veden skrz mezery mezi okny nebo dveřmi.
- Zauzlování napájecího kabelu kvůli jeho nesprávnému připojení nebo vedení.
- Naříznutí napájecího kabelu kvůli jeho přejetí.
- Poškození izolace napájecího kabelu kvůli jeho vytržení ze zásuvky ve zdi.
- Vznik trhlin kvůli stáří izolace.

Symboly

Tipiska ploščica na napravila lahko vsebuje pomembne simbole s katerimi prejmete pomembne informacije o uporabi izdelka.

Med delom nosite zaščito za ušesa, zaščitna očala in dihalno masko.

Izpolnite vse zadevne varnostne standarde.

Vzdrževanje in čiščenje

Pozor: Pred opravljanjem nastavitvev ali vzdrževalnih del se vedno prepričajte, da je naprava izklopljena in je električni vtič odstranjen iz vtičnice.

Napravo, navodila za uporabo in opremo shranjujte na varnem mestu. Redno odstranjujte umazanijo in prah. Čiščenje lahko izvedete s komprimiranim zrakom ali krpo.

Pri čiščenju nosite zaščitna očala.

Pozor: pri čiščenju delov iz umetnega materiala ne uporabljajte čistilnih sredstev. Priporočamo uporabo blagega pralnega sredstva, ki ga nanese na vlažno krpo. Preprečite stik naprave z vodo!

⚠ Priklučitev na električno energijo

Priklučitev in popravila električne opreme lahko opravi samo usposobljena oseba!

Vgrajen elektromotor je že pripravljen za uporabo. Njegova priklučitev ustreza zadevnim Vde- in DIN predpisom. Priklučitev na električno omrežje kot tudi uporabljen podaljševalni kabel morata ustrezati tem predpisom.

Pomembni napotki

Poškodovani električni kabli

Na električnih kablích večkrat nastanejo izolacijske poškodbe, ki nastanejo zaradi:

Mest z močnim pritiskom, če so kabli speljani skozi špranje v oknih in vratih.

- Pregibnih mest zaradi neprimerne pritrditve ali potek električnih kablov
- Mest prereza zaradi prevoženega kabla.
- Izolacijskih poškodb zaradi nasilnega potega kabla iz stenske vtičnice.
- Razpok nastalih zaradi staranja izolacije.
- Takšnih, poškodovanih električnih kablov ne smete uporabljati, saj so zaradi poškodb na izolaciji življenjsko nevarni.

Symboly

Kryt Vášho stroja môže obsahovať symboly. Tie ukazujú dôležité informácie v závislosti na použití stroja. Nosite ochranné okuliare a protiprachovú masku. Prejdite si platné bezpečnostné predpisy.

Údržba

Varovanie: Pred každým nastavovaním alebo údržbou sa vždy uistite, že je stroj vypnutý a že je odpojený od elektrickej siete. Uložte stroj, návod k obsluhu a príslušenstvo na bezpečnom mieste. Takto bude príslušenstvo a návod stále po ruke. Pravidelne odstraňujte prach a nečistoty. Čistiť je najlepšie stlačeným vzduchom alebo látkou. Behom čistenia noste ochranné okuliare, aby ste si chránili oči.

Upozornenie: Nepoužívajte agresívne čistiace prostriedky na plastické časti stroja. Doporučujeme mierny koncentrát prostriedku na umývanie riadov a kus látky. Voda sa nesmie nikdy dostať do stroja.

⚠ Pripojenie k elektrickej sieti

Úpravy, opravy a údržbu na elektrickej jednotke môže robiť iba kvalifikovaný elektrikár. Inštalovaný elektrický motor je dodávaný plne funkčný a pripravený k činnosti. Elektrické pripojenie spĺňa platné požiadavky noriem VDE a DIN.

Zákazníkovu pripojenie k sieti rovnako ako predĺžovacie káble musia spĺňa tieto normy.

Dôležité poznámky:

Vadné napájacie káble

U napájacích káblov často dochádza k poškodeniu izolácie.

Možné príčiny poškodenia sú:

- Zavrznutie napájacieho kábla v bodoch, kde je vedený skrz medzery medzi oknami, alebo dverami.
- Zauzľovanie napájacieho kábla kvôli jeho nesprávne pripojeniu alebo vedeniu.
- Narezanie napájacieho kábla kvôli jeho prejedniu.
- Poškodenie izolácie napájacieho kábla kvôli jeho vytrhnutiu zo zásuvky v stene.
- Vznik trhlín kvôli starej izolácii.

Takto poškozené napájecí kabely nelze používat, protože poškození izolace činí tyto kabely velmi nebezpečnými.

Prodlužování kabely musí splňovat příslušné normy VDE a DIN. Používejte pouze kabely označené H 07 RN. Je požadováno označení spojovacích kabelů typovou specifikací.

Stejnoseměrný motor

- Napájení motoru musí být 230 V/ 50 Hz.
- Prodlužování kabely musí mít minimální průřez 1 mm².
- Síťové připojení musí být chráněno pomalou pojistkou 16A.

V případě poptávání motoru specifikujte následující data:

- Výrobce motoru
- Výkon motoru
- Údaje zaznamenané na výkonostním štítku stroje
- Údaje zaznamenané na výkonostním štítku vypínače

Pokud má být motor vrácen výrobci, je nutné ho zaslat spolu s vypínačem.

Električne kable redno preverjajte na morebitne poškodbe. Bodite pozorni na to, da med preverjanjem kable ni priključen na električno energijo.

Električni kabli morajo ustrezati zadevnim Vde- in DIN predpisom. Uporabljajte samo kable označene z oznako H07-RN!

Oznaka tipa kabla na električnem kablu je zakonsko predpisana.

Pri priključitvi na električno energijo ali zamenjavi mesta uporabe morate preveriti smer vrtenja- po potrebi je potrebno z uporabo CEE- vtiča zamenjati polariteto.

Motor z izmeničnim tokom

- Omrežna napetost mora znašati 230 V/ 50 Hz.
- Najmanjši možni prečni presek podaljševalnih kablov mora znašati 1,0 kvadratnega milimetra.
- Omrežni priključek je zavarovan z 16 A.

Pri morebitnih vprašanjih je potrebno navesti sledeče podatke:

- Izdelovalec motorja
- Vrsta toka, ki oskrbuje motor
- Podatki navedeni na ploščici motorja
- Podatki navedeni na ploščici stikala

Pri vračilu motorja je potrebno vedno vrniti celotno pogonsko enoto s stikalom.

Takto poškodene napajacie kable nepoužívajte, pretože poškodenie izolácie robí tieto kable veľmi nebezpečnými.

Predĺžovanie káblami musí spĺňať príslušné normy VDE a DIN. Používajte iba kable označené H 07 RN. Je požadované označenie spojovacích káblov typovou špecifikáciou.

Jednosmerný motor

- Napájanie motora musí byť 230 V/ 50 Hz.
- Predĺžovacie kable musia mať minimálny prierez 1 mm².
- Sieťové pripojenie musí byť chránené pomalou poisťou 16A.

V prípade výmeny motora špecifikujte nasledujúce informácie:

- Výrobca motora
 - Výkon motora
 - Údaje zaznamenané na výkonnostnom štítku stroja
 - Údaje zaznamenané na výkonnostnom štítku vypínača
- Pokiaľ má byť motor vrátený výrobcovi, je nutné ho zaslať spolu s vypínačom.

Při rozhodování o příčinách poruch postupujte opatrně a se zvýšenou pozorností. Předem odpojte stroj od elektrické sítě!

V následující tabulce je pár nejčastějších příčin poruch . Pro větší poruchy kontaktujte svého prodejce.

Problém	Možná příčina	Pomoc
Stroj nelze zapnout	Není dostupné síťové napětí. Opotřebované karbonové kartáčky	Zkontrolujte přísun napětí Vezměte stroj do servisu
Stroj se nezávisle vypíná při běhu naprázdno	Špatný přívod elektřiny	Zkontrolujte pojistky Stroj se nespouští kvůli implementované podpěťové ochraně a musí se zapnout znovu až bude napětí v pořádku.
Stroj se během práce zastavuje	Aktivuje se ochrana proti přetížení z důvodu tupého nástroje nebo přílišného přísunu materiálu.	Před tím než začnete znovu pracovat vyměňte nástroj nebo počkejte až se motor ochladí
Během práce se snižují otáčky	Příliš velký příjem třísek, příliš velký přísun materiálu, Tupý nástroj	Snižte příjem třísek, snižte přísun materiálu, vyměňte nástroj
Nepravidelné obrobení povrchu	Tupý nástroj Nestejný přísun materiálu	Vyměňte nástroj Posunujte materiál konstantním tlakem a sníženou rychlostí
Stroj materiál štípe	Příliš velký přísun odštěpků, tupý nástroj, vlhké dřevo	Snižte příjem třísek Vyměňte nástroj

Ugotavljanje vzrokov motenj v delovanju in njihova odprava zahtevata vašo popolno pozornost in previdnost. Pred tem izvlecite omrežni vtič!

V tabeli so navedene nekatere najbolj pogoste motnje v delovanju in njihovi vzroki. Pri drugih motnjah v delovanju se obrnite na strokovnega prodajalca!

Motnja	Možen vzrok	Pomoč
Naprave ni mogoče vklopiti	Ni dotoka omrežne napetosti Oglene ščetke so obrabljene	Preverite oskrbo z električnim tokom Napravo odpeljite v servisno delavnico
Naprava se med delovanjem samodejno izklopi	Izpad omrežne napetosti	Preverite varovalko. Naprava se zaradi vgrajene zaščite pri premajhni napetosti ne vklopi nazaj in jo je potrebno pri ponovnem dotoku el. energije ponovno vklopiti.
Naprava se med delom ustavi	Vklop zaščite pred preobremenitvijo zaradi topih nožev ali prevelikega pomika oz. debeline ostružkov	Pred nadaljnjim delom zamenjajte nože oz. počakajte, da se motor ohladi
Število vrtljajev se med delom zniža	Preveliki ostružki Prevelik pomik Topi noži	Zmanjšajte debelino ostružkov Zmanjšajte hitrost pomika Zamenjajte nože
Nečisti rezi	Topi noži Neenakomeren pomik	Zamenjajte nože Obdelujte s konstantnim pritiskom in zmanjšanim pomikom
Zamašen izmet ostružkov (brez odsesovalne priprave)	Preveliki ostružki Topi noži Premoker les	Zmanjšajte debelino ostružkov Zamenjajte nože

Pri rozhodovanju o priclinah poruch postupujte opatne a so zvyšenou pozornostou. Najskôr odpojte stroj od elektrickej siete!

V nasledujúcej tabuľke je pár najčastejších príčin porúch. Pre väčšie poruchy kontaktujte svojho predajcu.

Problém	Možná příčina	Pomoc
Stroj sa nedá zapnúť	Nie je dostupné sieťové napätie. Opotrebované karbónové kefky	Skontrolujte prísun napätia Vezmite stroj do servisu
Stroj sa nezávisle vypína pri behu naprázdno	Zlý prívod elektriny	Skontrolujte poistky Stroj sa nespúšťa kvôli implementovanej podpäťovej ochrane a musí sa zapnúť znovu až bude napätie v poriadku.
Stroj sa počas práce zastavuje	Aktivuje sa ochrana proti preťaženiu z dôvodu tupého nástroja alebo prílišného prísunu materiálu.	Pred tým než začnete znovu pracovať vymeňte nástroj alebo počkajte až sa motor ochladí
Počas práce sa znižujú otáčky	Príliš veľký príjem triesok, príliš veľký prísun materiálu, Tupý nástroj	Znížte príjem triesok, znížte prísun materiálu, vymeňte nástroj
Nepravidelné obrobenie povrchu	Tupý nástroj Nerovnomerný prísun materiálu	Vymeňte nástroj Posunujte materiál konštantným tlakom a zníženou rýchlosťou
Stroj materiál štiepa	Príliš veľký prísun odštiepkov, tupý nástroj, vlhké drevo	Znížte príjem triesok Vymeňte nástroj

PRODUCENT:

scheppach
Fabrikation von Holzbearbeitungsmaschinen GmbH
Günzburger Straße 69
D-89335 Ichenhausen

KÆRE KUNDE,

Wir wünschen Ihnen viel Freude und Erfolg beim Arbeiten mit Ihrer neuen scheppach Maschine.

HINWEIS:

Vi håber, du får meget fornøjelse og succes, når du skal arbejde med din nye scheppach maskine.

Bemærk:

Ifølge den gældende lov om produktansvar er producenten af dette udstyr ikke ansvarlig for skader forårsaget af dette udstyr eller forårsaget af dette udstyr hvis udstyret

- er blevet upassende behandlet,
- er blevet forsømt i forbindelse med betjeningsvejledningen,
- er blevet repareret af en tredje, uautoriseret specialist,
- har fået installeret eller udskiftet uoriginale reservedele,
- er blevet brugt til formål, den ikke er beregnet til,
- der sker tab i det elektriske system pga. at de elektriske reglementer og VDE reglement 0100, DIN 57113/ VDE0113 ikke er blevet overholdt.

VI ANBEFALER, AT DU

Læser hele betjeningsvejledningen, får udstyret samlet og startet.

Denne betjeningsvejledning gør det muligt for dig at blive bekendt med maskinen og dens anvendelsesmuligheder.

Betjeningsvejledningen indeholder vigtige oplysninger om f.eks. hvordan man sikkert arbejder med maskinen, professionelt og tidsbesparende, og hvordan man undgår farer, sparer reparationsomkostninger, reducerer tiden, hvor maskinen står stille og øger maskinens pålidelighed og levetid.

Udover sikkerhedsreglerne i denne betjeningsvejledning skal du helt sikkert også tage hensyn til reglerne i dit eget land, som er gældende i forbindelse med brugen af maskinen.

Opbevar betjeningsvejledningen i nærheden af maskinen og i et plastikchartek, så den er beskyttet mod skidt og fugtighed. Enhver bruger af maskinen skal læse og følge betjeningsvejledningen omhyggeligt, inden de bruger maskinen. Kun brugere, som er blevet instruerede og informerede i maskinens brug og de farer, der er forbundet med det, må bruge denne maskine. Der vil blive oplyst en påkrævet minimumsalder senere.

Udover sikkerhedsreglerne i betjeningsvejledningen og de specielle regler i dit land skal man også følge de generelle tekniske regler, som hører med til betjening af en maskine til snedkerarbejde.

TILLVERKARE:

scheppach
Fabrikation von Holzbearbeitungsmaschinen GmbH
Günzburger Straße 69
D-89335 Ichenhausen

KÄRA KUND,

Vi önskar er mycket nöje och framgång när ni arbetar med er nya scheppach-maskin.

OBS:

Tillverkaren av denna utrustning är inte, i enlighet med gällande lagstiftning för produktansvar, ansvarig för skador orsakade på denna utrustning eller orsakade av denna utrustning:

- olämplig behandling,
- försummelse av driftsinstruktionerna,
- reparationer utförda av ej auktoriserade tredje parter,
- installation och utbyte av reservdelar som inte är originaldelar,
- bruk utrustningen inte är avsedd för,
- skador i det elektriska systemet på grund av försummelse av elektriska föreskrifter och VDE-föreskrifterna 0100, DIN 57113/ VDEO113.

VI REKOMMENDERAR ATT DU:

Läser bruksanvisningen i sin helhet innan du monterar och innan uppstart.

Denna bruksanvisning är framtagen för att göra det möjligt för dig att bekanta dig med din maskin och din avsedda användningstyp.

Bruksanvisningen innehåller viktig information, som exempelvis hur man arbetar med maskinen på ett säkert, professionellt och ekonomiskt vis och hur man undviker faror, sparar reparationskostnader, reducerar tiden maskinen är ur funktion och ökar pålitligheten och livslängden för maskinen.

Förutom säkerhetsföreskrifterna i denna bruksanvisning, måste du även följa föreskrifterna som gäller för bruk av denna maskin i ditt land.

Förvara bruksanvisningen i ett plastfodral så att den skyddas mot smuts och fukt och i anslutning till maskinen. Varje operatör måste läsa igenom och följa instruktionerna noggrant innan arbete genomförs. Endast personer som har mottagit instruktioner och information gällande användning och de faror som är förenade med maskinen är tillåtna att arbeta med denna maskin. Den minimiålder som har angivits ska respekteras.

Förutom de säkerhetsinstruktioner som finns i denna bruksanvisning och de speciella föreskrifter som gäller för ditt land, ska även de tekniska regler som gäller för bruk av träbearbetningsmaskiner generellt sett följas.

PRODUTTORE:

scheppach
Fabrikation von Holzbearbeitungsmaschinen GmbH
Günzburger Straße 69
D-89335 Ichenhausen

GENTILE CLIENTE,

Le auguriamo soddisfazione e successo con l'uso della Sua nuova macchina scheppach.

AVVERTENZA:

In base all'attuale normativa sulla responsabilità per danno da prodotti difettosi, il costruttore non è responsabile dei danni arrecati all'apparecchio o dall'apparecchio in caso di:

- uso non conforme,
- mancata osservanza delle istruzioni per l'uso,
- esecuzione di riparazioni da parte di terzi non autorizzati,
- montaggio e sostituzione di pezzi di ricambio non originali,
- utilizzo per scopi diversi da quelli previsti,
- guasto all'impianto elettrico causato dalla mancata osservanza delle norme e prescrizioni VDE 0100, DIN 57113 / VDE 0113.

SI RACCOMANDA IN PARTICOLARE QUANTO SEGUE:

leggere integralmente il testo delle istruzioni per l'uso prima di procedere al montaggio e alla messa in servizio. Questo manuale d'uso dovrebbe permetterle di conoscere la Sua macchina in modo semplice e di usare gli accessori disponibili in conformità con gli scopi previsti.

Le istruzioni per l'uso contengono importanti indicazioni per utilizzare la macchina in modo sicuro, corretto ed economico, evitando rischi, limitando le riparazioni, circoscrivendo i periodi di inattività e aumentando l'affidabilità della macchina.

Oltre alle norme di sicurezza riportate in questo manuale d'uso è assolutamente necessario rispettare le prescrizioni del Paese applicabili al funzionamento della macchina.

Il manuale d'uso deve essere conservato con la macchina, in una busta di plastica, al riparo dalla sporcizia e dall'umidità. Il manuale d'uso deve essere letto e rispettato scrupolosamente da tutti gli operatori prima di incominciare a lavorare. La macchina può essere utilizzata soltanto da persone formate all'uso e informate dei rischi che questo comporta. Va rispettata l'età minima prescritta.

Oltre alle disposizioni di sicurezza contenute nel presente manuale e alle prescrizioni specifiche del Suo paese occorre rispettare le norme tecniche universalmente riconosciute per le macchine di lavorazione del legno.

Fig. 1

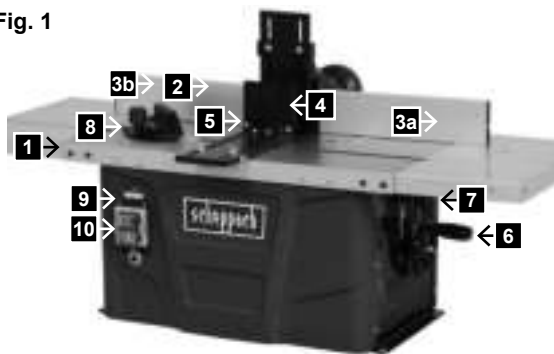

Fig. 2



GENERELLE INSTRUKTIONER

- Undersøg alle dele for mulige transportskader efter udpakningen. Hvis der er nogen indvendinger, skal leverandøren straks informeres. Klager, som bliver indgivet senere, bliver ikke anerkendt.
- Undersøg at gearkassen er komplet.
- Sørg for at blive bekendt med udstyret vha. betjeningsvejledningen inden brug.
- Brug kun originalt tilbehør og reservedele. Du kan få reservedele hos din schlegel forhandler.
- Når du bestiller hos os, skal du venligst oplyse hvilken type og produktionsår på udstyret.

Styring og dele, Fig. 1–2

- 1 Høvlebænk
- 2 Advarsel til brug af saven
- 3
- 3a Venstre stopstang
- 3b Højre stopstang
- 4 Øverste trykstang
- 5 Side trykstang
- 6 Højdejustering
- 7 Skruetvinge
- 8 Oversavningsklinge
- 9 Hastighedsjustering
- 10 Afbryder
- 11 Forlængelse af bordet til højre
- 12 Forlængelse af bordet til venstre

hf 50	
Størrelse på udstyret	
	Vertikal spindelform hf 50
	2 bord bredde forlængelser
	Justeringstap med hættemøtrik M6
	Værktøjsafskærmer med cylinderstift D 6mm x 35 mm
	Mitre gauge, komplet
	Unbrakonøgle 4 mm
	Unbrakonøgle 5 mm
	Nøgle SW 19
	Nøgle SW 24
	Betjeningsvejledning
Tekniske data	
Mål L/B/T mm	610/360/311
Bordets mål i mm	610/630
Bordets højde i mm	365
Mål på bord bredde forlængelsen i mm	210/360
Vertikal justering i mm	0–40
Sikringstilbehør til bordet i mm	32/47/55
Antal af omdrejninger min ⁻¹	11500 – 24000
Vægt i kg	23,5
Kraft	
Motor V/Hz	230 - 240~ / 50
Accepteret ydeevne	1500 W
Stik	Schuko

De tekniske data kan ændres!

ALLMÄNNA INSTRUKTIONER

- Efter uppackning ska alla delar undersökas avseende möjliga transportskador. I händelse av anmärkningar måste leverantören informeras omedelbart. Senare klagomål beaktas ej.
- Kontrollera att transmissionen är komplett.
- Bekanta dig med utrustningen med hjälp av bruksanvisningen, innan arbete påbörjas.
- Använd endast originalextrautrustning och originalreservdelar. Du kan få tag på reservdelar hos din scheppach-specialist.
- När du beställer våra artikelnummer, var vänlig ange typ och tillverkningsår för utrustningen.

Kontroller och delar, Fig. 1-2

- 1 arbetsbänk
- 2 fräsvarning
- 3
- 3a stoppbom höger
- 3b stoppbom vänster
- 4 Övre tryckbom
- 5 Lateral tryckbom
- 6 Höjdjustering
- 7 Klämskruv
- 8 Vertikal bandsåg
- 9 Hastighetsjustering
- 10 Krets brytare
- 11 Arbetsbänksförlängning, höger sida
- 12 Arbetsbänksförlängning, vänster sida

hf 50	
Leveransomfattning	
	Vertikal roterande fräs hf 50
	2 arbetsbänks-förlängningar
	Justeringsvev med kupolmutter M6
	Sprängskydd med cylindriskt stift D 6mm x 35mm
	Geringsmått, komplett
	Insexnyckel 4 mm
	Insexnyckel 5 mm
	Nyckel SW 19
	Nyckel SW 24
	Driftsinstruktioner
Tekniska data	
Storlekar L/B/T mm	610/360/311
Bänkstorlek mm	610/630
Bänkhöjd mm	365
Storlek arbetsbänks-förlängning B D mm	210/360
Vertikal justering mm	0-40
Bänkbegränsnings-insatser mm	32/47/55
Antal varv per minut	11500 - 24000
Vikt kg	23,5
Drift	
Motor V/Hz	230 - 240~ / 50
Mottagningsspänning	1500 W
Stickpropp	Schuko

Tekniska data kan ändras!

INDICAZIONI GENERALI

- Dopo averle disimballate controllare tutte le parti per l'eventuale presenza di danni causati dal trasporto. In caso di problemi deve essere informato immediatamente il trasportatore. Reclami successivi non saranno presi in considerazione.
- Verificare che la spedizione sia completa.
- Prima dell'uso familiarizzare con il manuale d'uso allegato all'apparecchio.
- Usare per gli accessori così come per le parti usurate o di ricambio solo pezzi originali. Per maggiori informazioni contattare un rivenditore scheppach.
- Al momento dell'ordine fornire numero dell'articolo, tipo e anno di fabbricazione dell'apparecchio.

Comandi e parti, Fig. 1-2

- 1 Banco di lavoro
- 2 Guida fresa
- 3
- 3a Listello di battuta destro
- 3b Listello di battuta sinistro
- 4 Listello di pressione superiore
- 5 Listello di pressione laterale
- 6 Regolazione altezza
- 7 Vite di bloccaggio
- 8 Guida taglio trasversale
- 9 Regolatore di velocità
- 10 Interruttore accensione/spegnimento
- 11 Prolunga banco destra
- 12 Prolunga banco sinistra

hf 50	
In dotazione	
	Fresatrice da banco hf 50
	2 prolunghe banco
	Manovella di regolazione con dado a cappello M6
	Dispositivo di protezione con perno cilindrico D 6mm x 35mm
	Guida angolare, completa
	Brugola da 4 mm
	Brugola da 5 mm
	Chiave SW 19
	Chiave SW 24
	Manuale d'uso
Dati tecnici	
Dimensioni L/L/P mm	610/360/311
Dimensioni banco mm	610/630
Altezza del banco mm	365
Dimensioni prolunga banco L/P mm	210/360
Regolazione altezza mm	0-40
Anello di caricamento del banco mm	32/47/55
Numero di giri min ⁻¹	11500 - 24000
Peso kg	23,5
Azionamento	
Motor V/Hz	230 - 240~ / 50

Generelle værdier for støjniveau ifølge EN 61029:Lydtryk $L_{pA} = 93,0 \text{ dB(A)} - K: 3 \text{ dB(A)}$ Lydstyrke $L_{WA} = 106,0 \text{ dB(A)} - K: 3 \text{ dB(A)}$

Denne betjeningsvejledning markerer steder som omhandler din sikkerhed med: 

 Sikkerhedsvejledning

OBS! Følgende grundlæggende sikkerhedsprocedurer skal overholdes ved brug af elektrisk værktøj til beskyttelse mod elektrisk stød og risikoen for skader og brand. Læs alle disse noter, før du bruger det elektriske værktøj og gem sikkerhedsinstruktionerne til senere brug.

Sikkert arbejde

- 1** Hold arbejdsområdet velordnet
 - Rod i arbejdsområdet kan medføre uheld.
- 2** Tag miljømæssige påvirkninger i betragtning
 - Udsæt ikke elektrisk værktøj for regn.
 - Brug ikke elektrisk værktøj i fugtige eller våde omgivelser.
 - Sørg for, at arbejdsområdet er godt belyst.
 - Brug ikke elektrisk værktøj, hvor der er risiko for brand eller eksplosion.
- 3** Beskyt dig selv mod elektrisk stød
 - fysisk kontakt med jordede dele (eksempelvis rør, radiatorer, elektriske komfurer, køleenheder).
- 4** Hold andre personer væk
 - Lad ikke personer, især børn, der ikke er involveret i arbejdet røre værktøjet eller forlængerledningen, og hold dem væk fra arbejdsområdet.
- 5** Opbevar ubrugt elektrisk værktøj sikkert
 - Ubrugt elektrisk værktøj skal opbevares på et tørt, forhøjet eller lukket sted, som er utilgængeligt for børn.
- 6** Overbelast ikke dit elektriske værktøj
 - Det arbejder bedre og mere sikkert i det angivne ydelsesområde.
- 7** Brug det rigtige elektriske værktøj
 - Brug ikke elektrisk værktøj med lavt output til tungt arbejde.
 - Brug ikke det elektriske værktøj til formål, det ikke er beregnet til. For eksempel skal du ikke bruge håndholdte rundsage til skæring af grene eller træstammer.
- 8** Bær passende beklædning
 - Bær ikke løst tøj eller smykker, som kan blive viklet ind i bevægelige dele.
 - Når du arbejder udendørs, anbefales skridsikkert fodtøj.
 - Sæt langt hår op i et hårnet.
- 9** Brug beskyttelsesudstyr
 - Bær beskyttelsesbriller.
 - Bær en maske, når du udfører støvskabende arbejde.

Ljudvärden enligt EN 61029:

Ljudtryck $L_{pA} = 93,0 \text{ dB(A)}$ - K: 3 dB(A)

Ljudstyrka $L_{WA} = 106,0 \text{ dB(A)}$ - K: 3 dB(A)

Denna bruksanvisning tillhandahåller avsnitt gällande din säkerhet, markerade på följande vis: 

Säkerhetsinstruktioner

Observera! Följande grundläggande säkerhetsåtgärder måste iakttas vid användning av elektriska verktyg för att förebygga elstötar och minska risken för skador och bränder. Läs alla instruktioner innan användning av elektriska verktyg och spara säkerhetsinstruktionerna för framtida bruk.

Säkert arbete

- Håll arbetsområdet rent
 - Oordning i arbetsområdet kan leda till olyckor.
- Beakta påverkan från olika omgivningar
 - Elektriska verktyg får inte utsättas för regn.
 - Elektriska verktyg får inte användas i en fuktig eller blöt miljö.
 - Se till att arbetsområdet är väl belyst.
 - Använd inte elektriska verktyg där det finns brand- eller explosionsrisk.
- Se till att skydda dig mot elektriska stötar
 - Undvik fysisk kontakt med jordade delar (t.ex. rör, kylare, elspisar, kylvätenheter).
- Håll obehöriga personer borta
 - Låt inte andra personer, särskilt inte barn, som inte är inblandade i arbetet röra vid verktyget eller förlängningssladden och håll dem borta från arbetsområdet.
- Elektriska verktyg som inte används måste förvaras på en säker plats
 - Elektriska verktyg som inte används ska förvaras på en torr, upphöjd eller avskärmd plats utom räckhåll för barn.
- Överbelasta inte det elektriska verktyget
 - Verktyget fungerar bättre och säkrare inom sitt deklarerade prestandaområde.
- Använd korrekt elektriskt verktyg
 - Använd inte elverktyg med för låg effekt för tunga arbeten.
 - Använd inte elverktyget för andra ändamål än vad det är avsett för. Använd t.ex. inte handhållna cirkelsågar för att såga grenar eller vedträn.
- Bär lämplig klädsel
 - Bär inte lösa kläder eller smycken eftersom dessa kan fastna i rörliga delar.
 - Det rekommenderas att använda halksäkra skor vid utomhusarbete.
 - Sätt upp långt hår i ett hårnät.
- Använd skyddsutrustning
 - Använd skyddsglasögon.
 - Använd skyddsmask när du utför dammalstrande arbete.

Potenza assorbita in entrata	1500 W
Spina	Schuko

Salvo cambiamenti tecnici!

Valori di rumore secondo la direttiva EN 61029:

Pressione sonora $L_{pA} = 93,0 \text{ dB(A)}$ - K: 3 dB(A)

Potenza sonora $L_{WA} = 106,0 \text{ dB(A)}$ - K: 3 dB(A)

Nelle istruzioni per l'uso le parti che riguardano la sicurezza recano il seguente contrassegno: 

Indicazioni di sicurezza

Attenzione! Le seguenti misure base di sicurezza devono essere rispettate durante l'utilizzo di strumenti elettrici per proteggersi da scosse elettriche e dal rischio di lesioni e incendio. Leggere tutti i seguenti avvertimenti prima di utilizzare lo strumento elettrico e conservare le istruzioni di sicurezza per riferimenti futuri.

Lavorare in sicurezza

- Mantenere l'area di lavoro ordinata
 - Disordini nell'area di lavoro possono provocare incidenti.
- Tenere in considerazione i fattori ambientali
 - Non esporre gli strumenti elettrici alla pioggia.
 - Non utilizzare gli strumenti elettrici in un ambiente umido o bagnato.
 - Assicurarsi che l'area di lavoro sia adeguatamente illuminata.
 - Non utilizzare gli strumenti elettrici in luoghi dove è presente un rischio di incendio o esplosione.
- Proteggersi dalle scosse elettriche
 - Evitare il contatto fisico con componenti messi a terra (ad es. condutture, radiatori, fornelli elettrici, unità di raffreddamento).
- Tenere lontane le altre persone
 - Non permettere alle persone, specialmente bambini, non coinvolte nel lavoro di entrare in contatto con lo strumento o la prolunga e tenerli lontani dall'area di lavoro.
- Custodire gli strumenti elettrici inutilizzati in modo sicuro
 - Gli strumenti elettrici inutilizzati dovrebbero essere custoditi in un luogo asciutto, rialzato o chiuso, fuori dalla portata dei bambini.
- Non sovraccaricare il proprio strumento elettrico
 - Gli strumenti funzionano meglio e in modo più sicuro all'interno dell'intervallo di potenza indicato.
- Utilizzare lo strumento elettrico corretto
 - Non utilizzare strumenti elettrici a potenza ridotta per lavori pesanti.
 - Non utilizzare lo strumento elettrico per scopi per i quali non è stato progettato. Ad esempio, non utilizzare seghe circolari portatili per tagliare rami o tronchi.

- 10** Tilslut en udsugningsenhed, hvis du vil behandle træ, materialer, der ligner træ eller plastik.
- Hvis tilslutninger til støvudsugning og en opsamlingsenhed er til stede, skal du sørge for, at de er tilsluttet og bruges korrekt.
 - Ved forarbejdning af træ, materialer, der ligner træ, og plastik, er drift i lukkede rum kun tilladt med anvendelse af et egnet udsugningssystem.
- 11** Brug ikke kablet til formål, det ikke er beregnet til
- Brug ikke kablet til at trække stikket ud af stikkontakten. Beskyt kablet mod varme, olie og skarpe kanter.
- 12** Fastgør emnet
- Brug fastspændingsanordningerne eller en skruestik til at holde emnet på plads. På denne måde bliver det holdt mere sikkert end med hånden.
 - En ekstra støtte er nødvendig til lange emner (bord, buk osv.) for at forhindre, at maskinen vælter.
 - Tryk altid arbejdsemnet fast mod arbejdspladen og stop for at undgå, at emnet hopper og vrides.
- 13** Undgå unormal kropsholdning
- Sørg for, at du har sikkert fodfæste og altid holder balancen.
 - Undgå mærkelige håndstillinger, hvor et pludseligt slip kan medføre, at en eller begge hænder kommer i kontakt med klingens.
- 14** Pas på dine værktøjer
- Hold skæreværktøj skarpt og rent for at kunne arbejde bedre og mere sikkert.
 - Følg instruktionerne for smøring og udskiftning af værktøj.
 - Kontrollér tilslutningskablet på det elektriske værktøj regelmæssigt og få det udskiftet af en anerkendt specialist, når det er beskadiget.
 - Kontrollér forlængerledninger regelmæssigt og udskift dem, når de er beskadigede.
 - Hold håndtaget tørt, rent og frit for olie og fedt.
- 15** Træk stikket ud af stikkontakten
- Fjern aldrig løse splinter, spåner eller fastsiddende træstykker fra en kørende klinge.
 - Ved manglende brug af det elektriske værktøj eller før vedligeholdelse og ved udskiftning af værktøjer, såsom savklinger, bits, fræsehoveder.
 - Når klingens er blokeret på grund af unormal kraft under skæring, skal du slukke for maskinen og afbryde den fra strømforsyningen. Fjern arbejdsemnet og være sikker på, at klingens kører frit. Tænd for maskinen og start ny drift med reduceret kraft.
- 16** Lad ikke en værktøjsnøgle sidde i
- Inden der tændes, skal du sørge for, at nøgler og tilpasningsværktøj er fjernet.
- 17** Undgå utilsigtet start
- Sørg for, at kontakten er slået fra, når du sætter stikket i en stikkontakt.
- 18** Brug forlængerledninger udendørs
- Brug kun godkendte og identificerede forlængerledninger til udendørs brug.
 - Brug kun kabeltromler i udrullet tilstand.

- 10** Koppla in dammsugningsenheten om du ska bearbeta trä eller liknande material, eller plast.
 - Om det finns en anslutning för dammsugning och en uppsamlingsenhet, säkerställ att dessa är inkopplade och att de används korrekt.
 - När du bearbetar trä och liknande material eller plast, är arbete i avskärade utrymmen bara tillåtet om det finns ett lämpligt utsugningssystem.
- 11** Använd inte sladden för andra syften än det avsedda.
 - Dra inte i sladden för att dra ut kontakten ur uttaget. Skydda sladden från värme, olja och skarpa kanter.
- 12** Se till att arbetsobjektet sitter fast ordentligt.
 - Använd fastspänningsanordningarna eller ett skruvstycke för att hålla arbetsstycket på plats. Detta sätt är säkrare än att du håller i det med händerna.
 - Extra stöd behövs för långa arbetsobjekt (bord, bock etc.) för att förhindra att maskinen tippar över.
 - Tryck alltid arbetsstycket hårt mot arbetsplattan för att förhindra att det hoppar och far omkring.
- 13** Undvik onormala kroppsställningar.
 - Se till att du står stadigt med fötterna och att du alltid är i balans.
 - Undvik opraktiska handpositioner eftersom en plötslig halkning kan göra så att en eller båda händerna kommer i kontakt med fräskäret.
- 14** Ta hand om dina verktyg.
 - Håll skärverktygen vassa och rena för att kunna arbeta bättre och säkrare.
 - Följ instruktionerna för smörjning och fräsbyten.
 - Kontrollera elverktygets anslutningssladd regelbundet och låt en behörig fackman byta ut den om den skadats.
 - Kontrollera förlängningssladdarna regelbundet och ersätt dem om de har skadats.
 - Håll handtaget torrt, rent och fritt från olja och smuts.
- 15** Dra ut kontakten ur strömuttaget.
 - Ta aldrig bort lösa flisor, spån eller träbitar som fastnat när fräskäret är igång.
 - Dra ut kontakten ur strömuttaget när du inte använder elverktyget eller innan du utför underhåll och när du byter ut verktyg som sågblad, borrbits, fråshuvud.
 - Om fräskäret blockerar på grund av onormal matningskraft under skärning, stäng av maskinen och koppla ur den från strömförsörjningen. Ta bort arbetsstycket och se till att fräskäret roterar fritt. Sätt på maskinen och börja skära på nytt med reducerad matningskraft.
- 16** Lämna inte verktyget med nyckeln i.
 - Se till att nycklarna och justeringsverktygen tas bort innan du startar.
- 17** Undvik oavsiktlig start.
 - Se till att strömbrytaren är avslagen när du sätter i kontakten i uttaget.

- 8** Indossare indumenti adatti
 - Non indossare indumenti ampi o gioielli, i quali possono rimanere impigliati nei componenti mobili.
 - Mentre si lavora all'aperto, si consiglia di indossare delle calzature antiscivolo.
 - Legare i capelli lunghi in una retina per capelli.
- 9** Utilizzare equipaggiamento di protezione
 - Indossare degli occhiali protettivi.
 - Indossare una maschera mentre si eseguono lavori che producono polvere.
- 10** Collegare il dispositivo di estrazione della polvere se si sta lavorando con legno, materiali simili al legno o plastica.
 - Se sono presenti i collegamenti per l'estrazione della polvere e un dispositivo di raccolta, assicurarsi che siano collegati e utilizzati correttamente.
 - Mentre si lavora il legno, i materiali simili al legno e la plastica, il lavoro in spazi chiusi è consentito solo con l'utilizzo di un sistema di estrazione adeguato.
- 11** Non utilizzare il cavo per scopi per i quali non è stato progettato
 - Non utilizzare il cavo per staccare la spina dalla presa. Proteggere il cavo da calore, olio e bordi taglienti.
- 12** Fissare il pezzo di lavoro
 - Utilizzare i dispositivi di bloccaggio o una morsa per tenere fermo il pezzo. In questo modo, viene fermato con maggiore sicurezza che con la mano.
 - È necessario un supporto aggiuntivo per pezzi di lavoro lunghi (tavole, cavalletti, ecc.), in modo da evitare che la macchina si ribalti.
 - Premere sempre fermamente il pezzo contro la piastra di lavoro e bloccarlo per evitare il rimbalzo e la rotazione del pezzo.
- 13** Evitare posture anormali
 - Assicurarsi di assumere una posizione stabile e mantenere sempre il proprio equilibrio.
 - Evitare scomode posizioni delle mani, con le quali uno scivolamento improvviso potrebbe causare il contatto tra una o entrambe le mani e la punta tagliente.
- 14** Prendersi cura dei propri strumenti
 - Mantenere gli strumenti da taglio affilati e puliti per riuscire a lavorare meglio e in maggiore sicurezza.
 - Seguire le istruzioni per la lubrificazione e la sostituzione dello strumento.
 - Controllare regolarmente il cavo di collegamento dello strumento elettrico e farlo sostituire da uno specialista autorizzato quando è danneggiato.
 - Controllare regolarmente le prolunghe e sostituirle quando sono danneggiate.
 - Mantenere l'impugnatura asciutta, pulita e priva di olio e grasso.

19 Vær opmærksom

- Vær opmærksom på, hvad du gør. Tænk dig om, når du arbejder. Brug ikke det elektriske værktøj, når du er distraheret.

20 Kontroller det elektriske værktøj for potentiel skade

- Beskyttelsesanordninger og andre dele skal omhyggeligt inspiceres for at sikre, at de er fejlfri og virker efter hensigten før det fortsatte brug af det elektriske værktøj.
- Kontrollér, om bevægelige dele fungerer fejlfrit og ikke sidder fast, eller om der er beskadigede dele. Alle dele skal være korrekt monteret, og alle betingelser skal være opfyldt for at sikre fejlfri drift af det elektriske værktøj.
- Den bevægelige, beskyttende hætte må ikke låses i den åbne position.
- Beskadigede beskyttelsesanordninger og dele skal repareres eller udskiftes af et anerkendt værksted, for så vidt intet andet er angivet i betjeningsvejledningen.
- Beskadigede kontakter skal udskiftes på et kundeserviceværksted.
- Brug ikke defekte eller beskadigede tilslutningskabler.
- Brug ikke elektrisk værktøj, hvor kontakten ikke kan tændes og slukkes.

21 OBS!

- Brugen af andre værktøjer eller tilbehør end anbefalet kan medføre risiko for skader.

22 Få dit elektriske værktøj repareret af en autoriseret elektriker

- Dette elektriske værktøj er i overensstemmelse med de gældende sikkerhedsbestemmelser. Reparationer må kun udføres af en elektriker, som anvender originale reservedele. Ellers kan der opstå ulykker.

- 18** Använd förlängningssladdar för utomhusbruk
- Använd bara förlängningssladdar som är godkända och korrekt märkta för utomhusbruk.
 - Använd bara kabeltrummor i ihoprullat tillstånd.
- 19** Var alltid uppmärksam
- Koncentrera dig på arbetet. Var vaksam när du arbetar. Använd inte elverktyget om du är distraherad.
- 20** Kontrollera elverktyget för potentiella skador
- Skyddsanordningar och andra delar måste inspekteras noga för att säkerställa att de är felfria och fungerar som de ska innan fortsatt användning av elverktyget.
 - Kontrollera så att de rörliga delarna fungerar felfritt och inte fastnar och att delarna inte är skadade. Alla delar måste vara korrekt monterade och alla villkor måste uppfyllas för att garantera felfri drift av elverktyget.
 - Den rörliga skyddshuvan får inte fixeras i den öppna positionen.
 - Skadade skyddsanordningar och delar måste lagas eller bytas ut av en godkänd verkstad, om inte något annat anges i bruksanvisningen.
 - Skadade strömbrytare måste bytas ut på en serviceverkstad.
 - Använd inte felaktiga eller skadade anslutningssladdar.
 - Använd inte ett elektriskt verktyg där strömbrytaren inte går att sätta på eller stänga av.
- 21 OBSERVERA!**
- Användning av andra verktyg eller tillbehör än de rekommenderade kan medföra risk för skada.
- 22** Låt bara en certifierad elektriker reparera ditt verktyg
- Detta elverktyg uppfyller de tillämpliga säkerhetsföreskrifterna. Reparationer får bara utföras av en elektriker som använder originalreservdelar. Annars kan olyckor inträffa.

- 15** Staccare la spina dalla presa
- Non rimuovere mai schegge staccate, trucioli o pezzi di legno incastrati dalla punta tagliente in funzione.
 - In caso di inutilizzo dello strumento elettrico, prima della manutenzione e durante la sostituzione di strumenti come lame di seghe, punte, teste di fresatura.
 - Quando la punta tagliente è bloccata a causa di un'anormale forza di alimentazione durante il taglio, spegnere la macchina e scollegarla dall'alimentazione. Rimuovere il pezzo di lavoro e assicurarsi che la punta possa funzionare libera. Accendere la macchina e iniziare una nuova operazione di taglio con forza di alimentazione ridotta.
- 16** Non lasciare la chiave di uno strumento inserita
- Prima di accendere, assicurarsi che la chiave e gli strumenti di regolazione siano stati rimossi.
- 17** Evitare la partenza accidentale
- Assicurarsi che l'interruttore sia spento mentre si inserisce la spina in una presa.
- 18** Utilizzare le prolunghe per esterni
- Utilizzare soltanto prolunghe approvate e opportunamente identificate per uso esterno.
 - Utilizzare gli avvolgicavi solo quando sono srotolati.
- 19** Rimanere vigili
- Prestare attenzione a ciò che si sta facendo. Rimanere assennati mentre si lavora. Non utilizzare lo strumento elettrico mentre si è distratti.
- 20** Controllare lo strumento elettrico per eventuali danni
- I dispositivi protettivi e gli altri componenti devono essere accuratamente ispezionati per assicurare che siano privi di difetti e funzionino come previsto, prima di un utilizzo continuo dello strumento elettrico.
 - Verificare che i componenti mobili funzionino correttamente e non siano inceppati o danneggiati. Tutti i componenti devono essere montati correttamente e tutte le condizioni devono essere rispettate per assicurare un corretto funzionamento dello strumento elettrico.
 - Il cappuccio protettivo mobile può non essere fissato in posizione aperta.
 - I dispositivi protettivi e i componenti danneggiati devono essere riparati correttamente o sostituiti da un'officina autorizzata, salvo diversamente specificato nel manuale d'uso.
 - Gli interruttori danneggiati devono essere sostituiti presso un centro di assistenza al cliente.
 - Non utilizzare nessun cavo di collegamento difettoso o danneggiato.
 - Non utilizzare nessuno strumento elettrico sul quale l'interruttore non può essere acceso o spento.
- 21 ATTENZIONE!**
- L'utilizzo di altri strumenti o accessori diversi da quelli raccomandati può comportare un rischio di lesioni.

YDERLIGERE SIKKERHEDSINSTRUKTIONER

- Før du sætter den elektriske fræser i drift, skal du kontrollere, at fræser-værktøjet sidder fast og kører problemfrit!
- Brug aldrig et lavkvalitets- eller beskadiget fræsejern.
- Brug kun fræsejern, hvis akseldiameter overholder specifikationerne i instruktionerne.
- Den maksimale hastighed, som er angivet for fræsejern, må ikke overskrides.
- Skær aldrig i metaldele, skruer, søm osv.
- For at undgå skader på fræsere, skal du sørge for, at der ikke sidder fremmedlegemer fast i emnet.
- Lad fræsere nå fuld hastighed, før du sætter fræsejernet i arbejdsemnet.
- Hvis fræsere bliver tilstoppet med arbejdsrester, skal den slukkes. Lad fræsere køre til den stopper helt. Fjern snavs med en lang pind og ikke med dine fingre.
- Lad fræsere køre til den stopper helt, før du fjerner emnet.
- Skær altid på en kontraroterende måde.
- Hold øje med drejningsmoment på værktøjet, især hvis fræsere sætter sig fast.
- Når du er færdig med dit arbejde, skal du skubbe værktøjet tilbage til startpositionen.
- Brug kun korrekt slebne fræsejern.
- Spænd fræsejernet ved friktionslåsning.
- For dybe udskæringer skal du udføre arbejdet over flere trin i henhold til det pågældende materiale.
- Sørg for kun at bruge fræsejern, som har den korrekte akseldiameter, og som er egnede til arbejdhastigheden på fræsere.

Resterende risici

Maskinen er bygget i overensstemmelse med moderne og godkendte sikkerhedsrelevante regler. Alligevel kan der opstå individuelle risici i forbindelse med brug.

- Der er fare for at fingre og hænder kan blive skadet af værktøjet pga. u hensigtsmæssig føring af emnet.
- Der kan ske skader ved at træstykker flyver ud i rummet pga. forkert opstilling eller vejledning, såsom at arbejde uden varsel.
- Der er sundhedsrisici i form af træstøv eller træsplinter. Brug personligt beskyttelsesudstyr, såsom beskyttelsesbriller. Brug ventilationssystem!

YTTERLIGARE SÄKERHETSINSTRUKTIONER

- Innan du tar överhandsfräsen i drift, kontrollera så att fräsverktyget sitter fast ordentligt och roterar jämnt!
- Använd aldrig en fräs av dålig kvalitet eller som är skadad.
- Använd bara fräsar vars skaftdiameter uppfyller specifikationerna i instruktionerna.
- Fräsens angivna maxhastighet får inte överskridas.
- Fräs aldrig i metalldelar, skruvar, bultar etc.
- För att undvika skada på överhandsfräsen, se till att inga främmande föremål fastnat på arbetsstycket.
- Låt överhandsfräsen uppnå full hastighet innan du börjar bearbeta arbetsstycket.
- Stäng av överhandsfräsen om den blir tilltäppt av restmaterial. Låt överhandsfräsen gå tills den stannar helt. Ta bort resterna med en lång pinne och inte med fingrarna.
- Låt överhandsfräsen köra tills den stannar helt innan du tar bort arbetsstycket.
- Fräs alltid mot rotationsriktningen.
- Se upp för verktygets reaktionskraft, särskilt om fräsen fastnar.
- För fräsverktyget tillbaka till startpositionen när du har slutfört arbetsmomentet.
- Använd bara felfria slipade fräsar.
- Lås fräsen genom friktionslåsning.
- Utför arbetet i flera steg vid djupfräsning beroende på material.
- Se till att du bara använder fräsar som har korrekt skaftdiameter och är lämpliga för överhandsfräsens arbetshastighet.

⚠ Andra risker

Maskinen är byggd enligt gällande normer och relevanta säkerhetsföreskrifter. Dock föreligger vissa risker under arbetet.

- Fara för skador på fingrar och händer från verktyget på grund av felaktig matning av arbetsstycket.
- Skador orsakade av att arbetsstycket kastas av beroende på felaktig matningsplatta eller matning, som exempelvis att arbeta utan uppmärksamhet.
- Hälsorisker orsakade av trädamm eller träflis. Använd personlig skyddsutrustning, som exempelvis ögonskydd. Använd ventilationssystemet!
- Skador orsakade av defekta verktyg. Kontrollera verktygets skick regelbundet.

22 Far reparare il proprio strumento elettrico da un elettricista qualificato

- Questo strumento elettrico rispetta le norme di sicurezza applicabili. Le riparazioni possono essere eseguite solo da un elettricista usando ricambi originali. Diversamente, si possono verificare degli incidenti.

ISTRUZIONI DI SICUREZZA AGGIUNTIVE

- Prima di attivare la fresa verticale elettrica, assicurarsi che lo strumento di taglio sia saldamente posizionato e funzioni agevolmente!
- Non utilizzare mai uno strumento di taglio di bassa qualità o danneggiato.
- Utilizzare solo punte da fresa il cui diametro dell'asse rispetta le specifiche tecniche riportate nelle istruzioni.
- Non è consentito eccedere la velocità massima indicata per le punte da fresa.
- Non tagliare mai su componenti metallici, viti, chiodi ecc.
- Per evitare danni alla fresa, assicurarsi che non ci sia nessun oggetto esterno incastrato sul pezzo di lavoro.
- Consentire alla fresa di raggiungere la velocità massima prima di affondare lo strumento di taglio nel pezzo di lavoro.
- Se la fresa viene ostruita da detriti di lavoro, spegnerla. Lasciare fermare completamente la fresa. Rimuovere i detriti con un bastoncino lungo, e non con le dita.
- Lasciare fermare completamente la fresa prima di rimuovere il pezzo di lavoro.
- Tagliare sempre su una base controrotante.
- Fare attenzione alla coppia di reazione dello strumento, specialmente se la fresa si inceppa.
- Quando si finisce il lavoro, far scorrere indietro lo strumento fino alla posizione di partenza.
- Utilizzare soltanto punte da fresa arrotondate correttamente.
- Serrare le punte da fresa attraverso il bloccaggio della frizione.
- Per tagli profondi, eseguire il lavoro in più passi in base al materiale in questione.
- Assicurarsi di utilizzare soltanto punte da fresa che abbiano il diametro dell'asse corretto e siano adatte alla velocità di lavoro della fresa.

⚠ Rischi residui

La macchina è stata costruita sulla base dello stato attuale della tecnica e conformemente alle regole tecniche riconosciute in materia di sicurezza. Tuttavia, possono insorgere rischi residui durante i lavori svolti.

- Rischio di ferite alle dita e alle mani con la sega rotante a causa di errata guida del pezzo in lavorazione.
- Pericolo di ferite a causa di un supporto o guida impropria, o lavorando senza guida.
- Pericolo per la salute a causa di residui o trucioli di legno. Indossare equipaggiamento di protezione personale come occhiali protettivi. Usare un impianto di aspirazione!

- Der kan ske skader ved brug af defekte værktøjer. Undersøg værktøjernes tilstand regelmæssigt.
- Der er fare for at fingre og hænder kan blive skadet ved værktøjsskift. Brug passende arbejdshandsker.
- Der er fare for skader, når maskinen tændes med startværktøjet.
- Der er fare for stød, hvis der bliver brugt forkerte elektriske sammenkoblingskabler.
- Der er sundhedsrisici ved værktøjet, hvis man har langt hår eller løsthængende tøj. Brug personlig beskyttelsesudstyr, såsom hårnet og tætsiddende arbejdstøj.
- Derudover kan der være åbenlyse risici, selvom alle sikkerhedsforanstaltninger er taget.
- Risiciene kan mindskes, hvis "sikkerhedsvejledningen" og "den tiltænkte brug" såvel som betjeningsvejledningen bliver fuldt til punkt og prikke.

Korrekt brug

Fræseren er ideel til bearbejdning af træ og plast og også til udskæring af knuder, skæring i riller, fjernelse af nedsænkninger, kopiering af kurver og logoer, osv. Fræseren må ikke anvendes til bearbejdning af metal, sten, osv.

Udstyret må kun bruges til dets foreskrevne formål. Enhver anden anvendelse anses for at være et tilfælde af misbrug. Brugeren/operatøren og ikke producenten er ansvarlig for eventuelle skader og personskader af enhver art, forårsaget som følge af dette.

Bemærk, at vores udstyr ikke er designet til kommercielt brug, handel eller industrielle applikationer. Vores garanti vil blive annulleret, hvis maskinen bruges kommercielt, til handel eller i industrivirksomheder eller til tilsvarende formål.

Bemærk: Brug af tilbehør, som ikke er anbefalet i denne betjeningsvejledning, kan føre til personskader. Dette produkt må kun bruges til de formål, det er beregnet til. Enhver brug, der ikke er beskrevet i denne betjeningsvejledning, bliver betragtet som uegnet brug. Operatøren og ikke producenten er ansvarlig for alle skader, der er forårsaget af uegnet brug.

- Lange træstykker skal stættes korrekt.
- Sørg for at åbningerne i bordet er så små som muligt i forhold til størrelsen på skærereds-kabet ved at bruge de korrekte bordringe.
- Yderligere hjælpemidler, som vandrette trykmetoder, skal bruges til arbejde på smalle træstykker.
- Stil ikke maskinen i regn.

- Fara för skador på fingrar eller händer under byte av verktyg. Använd passande skyddshandskar.
- Fara för skador när maskinen sätts på med startverktyget.
- Strömfara på grund av användning av felaktiga elanslutningskablar.
- Fara vid användning av verktyget på grund av långt hår och löst sittande kläder. Använd personlig skyddsutrustning, som exempelvis hårnät och arbetskläder med god passform.
- Vissa risker kan existera trots att alla försiktighetsåtgärder följs.
- Riskerna kan minimeras om såväl "säkerhetsinstruktionerna" och "avsedd användning" som bruksanvisningen följs i sin helhet.

Korrekt användande

Överhandsfräsen passar perfekt till att bearbeta virke och plast samt också för att skära ut kvistknölar, fräsa spår, utarbeta fördjupningar, kopiera kurvor och texter etc. Fräsen får inte användas till bearbetning av metall, sten etc.

Utrustningen får bara användas för sitt avsedda syfte. All annan användning anses vara felaktig användning. Det är användaren/operatören och inte tillverkaren som kommer att hållas ansvarig för alla sorts skador som uppstår på grund av felaktig användning.

Observera att vår utrustning inte är framtagen för kommersiella och industriella tillämpningar eller handel. Vår garanti kommer inte att gälla om maskinen används till kommersiell, handels- och industriell verksamhet eller för liknande syften.

Observera: Användning av tilläggsutrustning eller en anslutning som inte rekommenderas i denna bruksanvisning kan leda till kroppsskador.

Denna produkt får endast användas för avsett bruk. Alla former av användande som inte beskrivs i denna bruksanvisning anses som olämpligt användande. Operatören, och inte tillverkaren, är ansvarig för alla skador som uppstår på grund av olämpligt användande.

- Se till att långa arbetsstycken stöds på ett korrekt vis.
- Håll bänköppningarna så små som möjligt gällande storleken på sågverktyget genom användande av korrekta bänkringar.
- Extra hjälpmedel, som horisontella tryckanordningar, ska användas för smala arbetsstycken.
- Låt inte maskinen stå i regn.

- Ferite per attrezzo difettoso. Per la vostra incolumità verificare regolarmente l'attrezzo.
- Rischio di ferita a dita e mani durante la sostituzione dell'attrezzo. Utilizzare guanti da lavoro idonei.
- Rischio di fermento all'accensione della macchina a causa dell'avviamento dell'attrezzo.
- Pericolo di scossa proveniente da collegamenti elettrici non a norma o danneggiati.
- Pericolo per la salute a causa dell'attrezzo rotante in caso di capelli lunghi e abiti larghi. Indossare equipaggiamento di protezione personale come retina per capelli e abiti da lavoro aderenti.
- Inoltre, possono sussistere rischi residui non palesi anche nonostante tutte le possibili misure di precauzione adottate.
- I rischi possibili possono essere ridotti, se sono osservate completamente le "Direttive generali di sicurezza" e "l'Uso conforme alle disposizioni", così come il manuale d'uso.

Uso conforme alle disposizioni

La fresa è ideale per lavorare il legno e la plastica, e anche per eliminare nodi, incidere scanalature, rimuovere incavi, riprodurre curve e loghi, ecc. La fresa non deve essere utilizzata per lavorare metalli, pietre, ecc.

L'attrezzatura è destinata a essere utilizzata solo per il suo scopo stabilito. Qualsiasi altro utilizzo viene considerato un caso di uso improprio. L'utente / operatore, e non il produttore, sarà responsabile per eventuali danni o lesioni di qualsiasi tipo causati da questo.

Notare che la nostra attrezzatura non è stata progettata per un utilizzo in applicazioni commerciali o industriali. La nostra garanzia sarà nulla nel caso la macchina venga utilizzata in attività commerciali o industriali o per scopi equivalenti.

Attenzione: L'utilizzo di attrezzi o accessori diversi da quelli previsti nelle presenti istruzioni d'uso può implicare rischi di infortunio.

Questo prodotto può essere usato solo per lo scopo previsto. Ogni situazione non descritta in questo manuale d'uso è da considerarsi un uso improprio. L'operatore, e non il produttore, è responsabile di danni o ferimenti derivanti dall'uso improprio dell'apparecchio.

- Sostenere i pezzi lunghi in modo corretto.
- In relazione alla grandezza dell'attrezzo di taglio tenere le aperture del tavolo più piccole possibili, in cui inserire gli anelli del banco.
- Attrezzi ausiliari supplementari, come uno spingitore orizzontale, sono da adoperarsi per la lavorazione di pezzi più stretti.
- Non lasciare la macchina sotto la pioggia.

Montering

Bemærk:

Inden opstilling eller vedligeholdelse skal der være slukket for strømmen.

Fastgørelse af maskinen

Når man skal bruge maskinen, anbefales det, at den bliver fastgjort til et arbejdsbord vha. de fire huller.

1. Der skal bores huller i monteringsoverfladen, mens der tages hensyn til afstanden mellem de to fikseringshuller i bunden.
2. Hvert ben skal fastgøres med bolte (følger ikke med).
3. Boltene skal være tilstrækkelige lange: Tag højde for tykkelse på det arbejdsbord, hvor maskinen skal fastgøres.
4. Brug spændeskiver og skruer på arbejdsbordets overflade sammen med møtrikker.
5. Arbejdsbordets overflade skal være en passende størrelse for at forhindre, at det vipper under arbejdet.

Bemærk: Tjek soliditeten af arbejdsbordets overflade inden brug.

Komponenter til skinne:

- A. 1 Sokkelholder
- A. 2 Støtte
- B Montering
- C Skinne 2x
- D Trykbar
- E Stykke til forlængelse

Monteringsdele til skinne

- 5 Hættemøtrikker i plastik M6
- 5 Pakninger 6 mm
- 5 Bærende bolte M6 x 25

Bordmontering

- 1 Bærende bolt M6 x 20
- 1 Bærende bolt M6 x 40
- 2 Hættemøtrikker i plastik M6
- 2 Pakninger 6 mm

Montering af form barrieren, Fig. 3–5

Montering af form barrieren:

Form barrieren sendes i en papkasse usamlet. Det skal samles og monteres på arbejdsbordet inden brug.

Trin 1: Montering af del A og B:

Skub monteringen (B) på sokkelholderen (A. 1) i rillen (se fig. 4). Indsæt nu en bærende bolt M6 x 25 i hullet og skru en hættemøtrik på sammen med en pakning.

Trin 2: Montering af stopbarriererne C

Sæt to bærende bolte i fastgørelseshullerne og skru dem på med fingrene med en pakning og en hættemøtrik. Med rillen skubbes skinnen op på de bærende bolte. Spænd nu begge hættemøtrikker.

Fig. 3

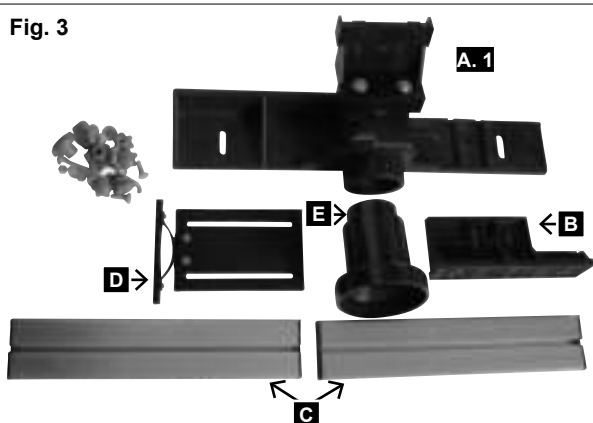

Fig. 4



Fig. 5



Montering

Observera:

Innan inställnings- eller underhållsarbete utförs ska nätströmskontakten dras ur.

Fixera maskinen

När maskinen används rekommenderas att den fästs vid arbetsbänken med hjälp av de fyra hålen.

1. Hål måste borras i monteringsytan, med avståndet mellan de två fixeringshålen i basen i åtanke.
2. Varje ben måste fästas med bultar (ej inkluderade).
3. Bultarna måste vara tillräckligt långa: Ta med tjockleken av arbetsytan där maskinen ska fästas i beräkningen.
4. Använd packningarna och skruva fast på arbetsytan med muttrarna.
5. Arbetsytan måste vara tillräckligt lång för att förhindra vippning av maskinen under arbetet.

Observera: Innan arbete påbörjas, kontrollera stabiliteten hos arbetsytan.

Fräsanhållets komponenter:

- A. 1 Basfäste
- A. 2 Hållare
- B Fästdon
- C Anslagslist 2x
- D Trycklist
- E Sughållare

Fästdelar för fräsanhåll

- 5 Kupolmuttrar av plast M6
- 5 Brickor 6 mm
- 5 Vagnsbultar M6 x 25

Bordsfästning

- 1 Vagnsbult M6 x 20
- 1 Vagnsbult M6 x 40
- 2 Kupolmuttrar av plast M6
- 2 Brickor 6 mm

Montering av fräsgallret, Fig. 3–5

Montering av fräsgallret:

Fräsgallret levereras nedmonterat. Innan arbete påbörjas måste det monteras och fästas på arbetsbänken.

Steg 1: Montering av del A och B

Skjut fast fästdonet (B) i basfästet (A. 1) via skåran (se Fig. 4). Sätt in en vagnsbult M6 x 25 i hålet och skruva på en plastkupolmutter med en bricka.

Steg 2: Montering av stoppbommar C

Sätt in två vagnsbultar i fästhålen med bricka och plastkupolmutter, och skruva fast dem med fingrarna. Tryck sedan fast anslagslistan på vagnsbultarna via fåran. Dra nu åt båda plastkupolmuttrarna. Upprepa samma sak på andra sidan anslagslistan.

Montaggio

Attenzione:

Prima di effettuare interventi di regolazione o di manutenzione staccare la spina dalla presa di corrente.

Fissaggio della macchina

Per l'uso si consiglia di fissare la macchina mediante i quattro fori sul banco da lavoro.

- 1 La superficie di montaggio deve essere preforata e tenere in considerazione la distanza tra i due fori di fissaggio sul supporto.
- 2 Ogni piede deve essere fissato con l'aiuto delle viti (non in dotazione).
- 3 Le viti devono essere della giusta lunghezza: considerare lo spessore della superficie da lavoro su cui fissare la macchina.
- 4 Usare le rondelle e avvitare la superficie di lavoro con i dadi.
- 5 La superficie di lavoro deve essere di una grandezza tale da impedire l'inclinazione dell'unità durante la lavorazione.

Attenzione: Prima di iniziare a lavorare assicurarsi della stabilità della superficie da lavoro.

Componenti della guida per la fresatrice:

- A. 1 Supporto base
- A. 2 Staffa
- B Montatura
- C Barriera 2x
- D Barra di pressione
- E Componente di connessione per estrazione

Elementi di fissaggio per la guida della fresatrice

- 5 dadi a cappello in plastica M6
- 5 rondelle da 6mm
- 5 bulloni a testa tonda M6 x 25

Fissaggio del tavolo

- 1 bullone a testa tonda M6 x 20
- 1 bullone a testa tonda M6 x 40
- 2 dadi a cappello in plastica M6
- 2 rondelle da 6 mm

Montaggio della guida della fresa, Fig. 3–5

Assemblaggio della guida della fresa

La guida della fresa è fornita smontata. Prima di iniziare a lavorare essa deve essere assemblata correttamente e poi montata sul banco da lavoro.

Fase 1: Assemblaggio della parte A e B

Premere la montatura (B) sul supporto base (A. 1) nella scanalatura prevista (vedere Fig. 4). Adesso inserire un bullone a testa tonda M6 x 25 all'interno del foro e avvitare un dado a cappello in plastica con una rondella.

Fase 2: Montaggio del listello di battuta C

Inserire due bulloni a testa tonda all'interno dei fori di fissaggio e stringerli a mano con una rondella e un dado a cappello in plastica.

Fig. 6.1

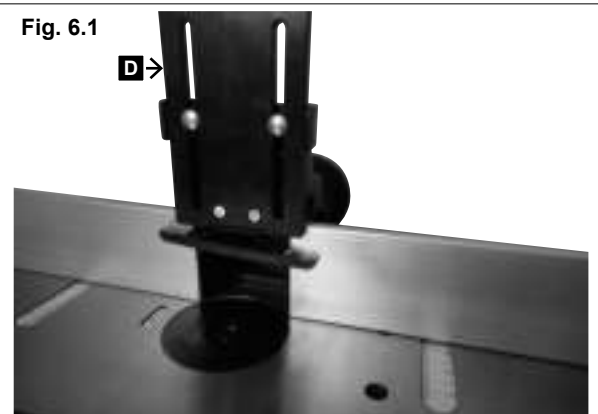

Fig. 6.2

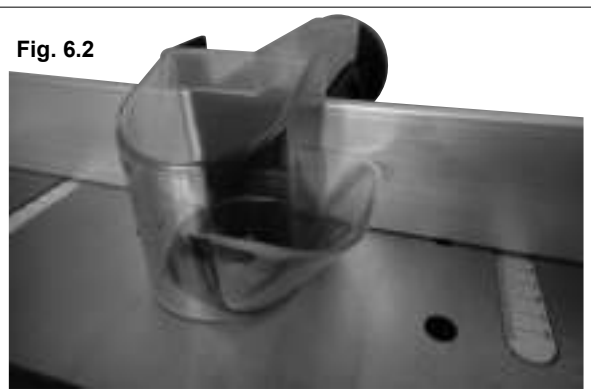

Fig. 7.1

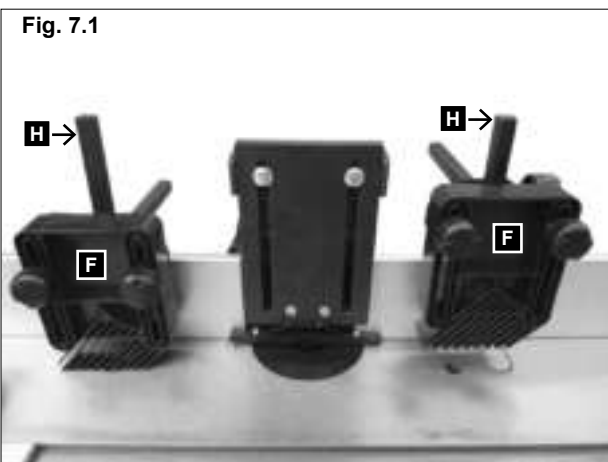
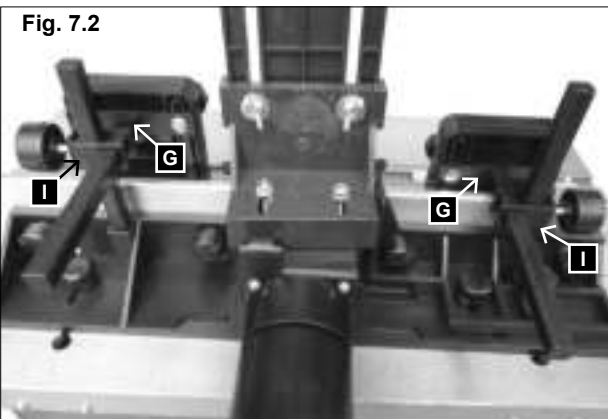

Fig. 7.2



Udfør den samme proces på den anden side af skinnen. Sørg for at fastgøre skinnerne (C) i den rigtige retning. Kontroller, at skinnerne (C) og sokkelholderen og beslaget (A. 1 + A. 2) er i samme højde.

Alt efter hvilken type arbejde, du skal lave, fastgør enten trykdelen i D (Fig. 6.1) eller den transparente beskyttelsesskærm vist i Fig. 6.2 på barrieren. Disse to elementer kan ikke fastgøres samtidig.

Trin 3: Montering af trykdel D, Fig. 6.1

Sæt trykbaren (D) fast på skinnen med 2 bærende bolte, 2 pakninger og 2 hættetrækker.

Trin 4: Montering af den transparente beskyttelsesskærm, Fig. 6.2

For at gøre dette skal trykstang vist i Fig. 6 fjernes. Den transparente beskyttelsesskærm beskytter dig mod kontakt med klingerne.

Placer transparente beskyttelsesskærm ovenpå form barrieren og fastgør den med en stift i det dertil Indrettede hul. Undersøg om skærmen kan foldes ned og er fastgjort sikkert.

Dit form barriere er nu klar til brug.

Fig. 7.1 + 7.2

Dele til montering af trykanordning

- F Trykramme 2x
- G Firkantet monteringsplade 2x
- H Firkantet bolt 2x
- I Spænde til firkantet bolt 2x

Dele til fastgørelsesdele til trykanordning

- 2 Unbrakoskruer M6 x 12 (til firkanten herunder)
- 2 Hættetrækker i plastik M6 x 20
- 4 Bærende bolte M6 x 35
- 4 Hættetrækker i plastik M6
- 4 Pakninger 6 mm

Opsætning af trykanordningen:

Sæt de 2 firkantede bolte (H) i de 2 firkantede rør og fastgør dem med de 2 unbrakoskruer.

Fastgør de 2 klemmer (I) på de 2 firkantede bolte (H) ved hjælp af de 2 hættetrækker i plastik.

Skub derefter de 2 firkantede monteringsplader (G) gennem de 2 åbninger i de 2 klemmer (I).

Til sidst fastsættes trykrammerne (F) til de firkantede monteringsplader ved hjælp af de 4 bærende bolte, de 4 pakninger og de 4 plastiktrækker.

Säkerställ att du sätter fast anslagslisten i rätt riktning (C). Kontrollera att anslagslisterna (C) och basfästet och hållaren (A. 1 + A. 2) har samma höjd.

Beroende på vilken arbetsmetod du ska använda, montera antingen tryckdelen D (Fig. 6.1) eller det genomskinliga verktygsskyddet (Fig. 6.2) på gallret. Dessa två element kan inte monteras samtidigt.

Steg 3: Montering av tryckdel D, Fig. 6.1

Fäst trycklisten (D) på anslagslisten med 2 vagnsbultar, 2 brickor och 2 plastkumpulmuttrar

Steg 4: Montering av det genomskinliga verktygsskyddet, Fig. 6.2

För att kunna göra detta måste tryckbommen (Fig. 6) avlägsnas.

Det genomskinliga verktygsskyddet skyddar dig från möjlig kontakt med sågbladen.

Placera det genomskinliga skyddet mot fräsgallret och fäst det med en sprint i det förberedda hålet.

Kontrollera att skyddet kan fällas ner och att det är säkert fastsatt.

Ditt fräsgaller är nu redo för användning.

Fig. 7.1 + 7.2

Fixeringar för tryckanordning

F Neddållare 2x

G Fyrkantig monteringsplatta 2x

H Fyrkantsbult 2x

I Klämma för fyrkantsbult 2x

Fästdelar för tryckanordning

2 Insexnycklar M6 x 12 (för fyrkant nedan)

2 Plastskruv M6 x 20

4 Vagnsbultar M6 x 35

4 Plastkumpulmuttrar M6

4 Brickor 6 mm

Montering av tryckanordningen:

Sätt i de 2 fyrkantsbultarna (H) i de 2 fyrkantsrören som medföljer och spänn fast dem med de 2 insexnycklarna.

Fäst de 2 klämmorna (I) på de 2 fyrkantsbultarna (H) med hjälp av 2 plastkumpulskruvar.

Tryck sedan de 2 fyrkantiga monteringsplattorna (G) genom de 2 öppningarna på de 2 klämmorna (I).

Fäst slutligen neddållarna (F) till de fyrkantiga monteringsplattorna med hjälp av de 4 vagnsbultarna, de 4 brickorna och de 4 plastmuttrarna.

Poi, con la scanalatura, premere la guida sui cappelli dei bulloni a testa tonda. Ora serrare entrambi i dadi a cappello in plastica. Eseguire lo stesso procedimento sull'altro lato della guida. Assicurarsi di fissare le guide (C) nella direzione corretta. Verificare che le guide (C), il supporto base e la staffa (A. 1 + A. 2) si trovino alla stessa altezza.

A seconda del tipo di lavoro deve essere montato il listello di pressione (D) Fig. 6.1 o la relativa protezione Fig. 6.2 sulla guida. Questi due elementi non possono essere montati contemporaneamente.

Fase 3: Montaggio del listello di pressione D, Fig. 6.1

Fissare la barra di pressione (D) alla guida con 2 bulloni, 2 rondelle e 2 dadi di plastica.

Fase 4: Montaggio della protezione trasparente dell'attrezzo, Fig. 6.2

Per far ciò deve essere rimosso il listello di pressione, Fig. 6.

La protezione trasparente protegge da qualsiasi possibile contatto con le parti fresanti.

Posizionare la protezione sulla guida della fresa e assicurarla con un perno nel foro previsto.

Verificare che la protezione si possa ribaltare e che sia fissata in modo sicuro.

La guida della fresa è ora montata.

Fig. 7.1 + 7.2

Guarnizioni per il dispositivo di pressione

F Struttura a pressione 2x

G Piastra di montaggio quadrata 2x

H Bullone quadrato 2x

I Morsetto per bullone quadrato 2x

Elementi di fissaggio per il dispositivo di pressione

2 viti a brugola M6 x 12 (per il quadrato sotto)

2 viti a testa cilindrica in plastica M6 x 20

4 bulloni a testa tonda M6 x 35

4 dadi a cappello in plastica M6

4 rondelle da 6mm

Montaggio del dispositivo a pressione:

Inserire i 2 bulloni quadrati (H) all'interno dei 2 tubi quadrati forniti e assicurarli con le 2 viti a brugola.

Fissare i 2 morsetti (I) sui 2 bulloni quadrati (H) usando le 2 viti a testa cilindrica in plastica.

Quindi premere le 2 piastre di montaggio quadrate (G) attraverso le aperture dei 2 morsetti (I).

Infine, fissare le strutture a pressione (F) alle piastre di montaggio quadrate usando i 4 bulloni a testa tonda, le 4 rondelle e i 4 dadi in plastica.

Fig. 8



Fig. 9

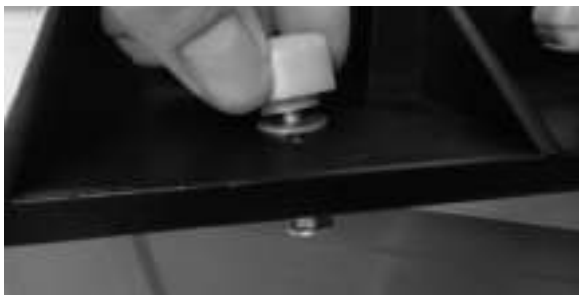

Fig. 10

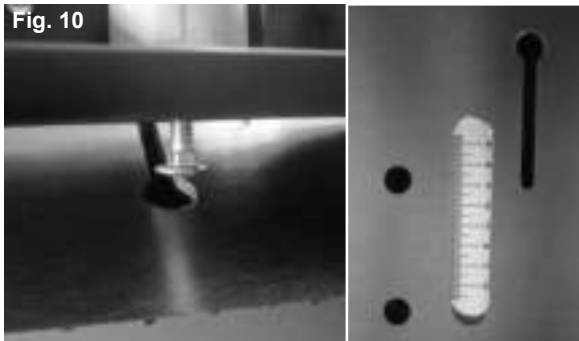

Fig. 11

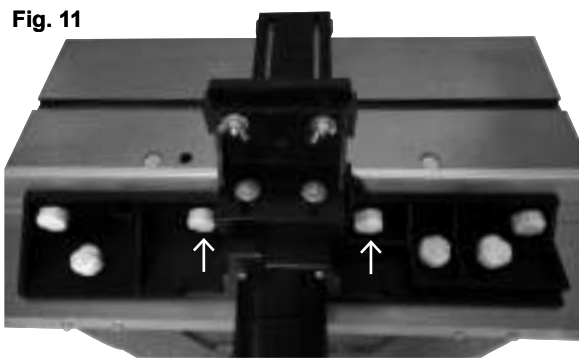

Fig. 12



Montering af fræseanslag på arbejdsbordet, Fig. 8–11

For at installere fræseanslaget skal du gøre følgende:

Monter de 2 hætteskruer i plastik med spændskiverne i fræseanslagets noter (Fig. 9).

Før nu de hætteskruer i plastik gennem bordnotens åbninger. (Fig. 10).

Anbring fræseanslaget i den ønskede position og træk kontramøtrikkerne fast. (Fig. 11).

Komponenter til skinnens tilbageslag

- 1 Tilbageslagssikkerhedsskinne
- 1 Monteringsstøtte

Dele til fastgørelse af sikkerhedsskinnen

- 2 Nedsænkede hovedskruer M5 x 10
- 2 Pakninger 5 mm
- 2 Låseringe 5 mm
- 2 Bærende bolts M6 x 25
- 2 Pakninger 6 mm
- 2 Vingemøtrikker M6

Montering af sikkerhedsbarrieren med tilbageslag

- Find de to huller i midten på maskinen forside (Fig. 12).

Montering av frässtopp på arbetsbordet, Fig. 8–11

Montering av frässtoppet görs på följande sätt:

Montera de 2 plastskruvar, tillsammans med brickorna i skårorna för frässtoppet. (Fig. 9).

Sätt i plastskruvar, i de hål som finns i bordets spår.

Justera frässtoppen till önskad position och dra åt kupolmuttrar i plast. (Fig. 11).

Komponenter för kickbackskydd

- 1 Kickbackskydd
- 1 Vinkelstöd

Fästdelar för kickbackskydd

- 2 Krysskruvar M5 x 10
- 2 Brickor 5 mm
- 2 Spårring 5mm
- 2 Vagnsbultar M6 x 25
- 2 Brickor 6mm
- 2 Vingmuttrar M6

Montering av motslagssäkerhetsgallret

- Lokalisera de två hålen i mitten av maskinens framsida (Fig. 12).

Montaggio del finecorsa della fresa sul tavolo da lavoro, Fig. 8–11

Per installare il finecorsa della fresa è necessario procedere come segue:

Montare le 2 viti a testa cilindrica in plastica con le rondelle nella scanalatura del finecorsa della fresa (Fig. 9).

Inserire la testa delle viti a testa cilindrica in plastica nelle aperture della scanalatura del tavolo.

Mettere il finecorsa della fresa nella posizione desiderata e stringere i dadi a cappello in plastica. (Fig. 11).

Componenti di sicurezza per il contraccolpo della barriera

- 1 barriera di sicurezza per il contraccolpo
- 1 staffa di montaggio

Elementi di fissaggio per la barriera di sicurezza per il contraccolpo

- 2 viti a testa svasata M5 x 10
- 2 rondelle da 5mm
- 2 anelli di sicurezza da 5mm
- 2 bulloni a testa tonda M6 x 25
- 2 rondelle da 6mm
- 2 dadi ad alette M6

Montaggio della battuta del contraccolpo

- Al centro della parte anteriore della macchina si trovano due fori (Fig. 12).

Fig. 13

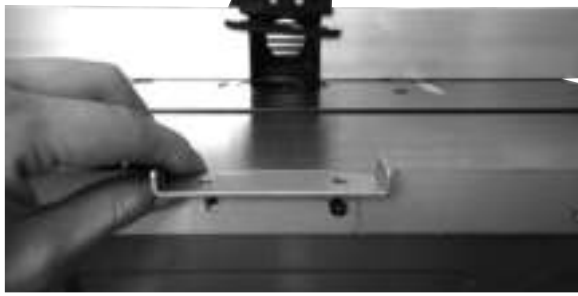

Fig. 14

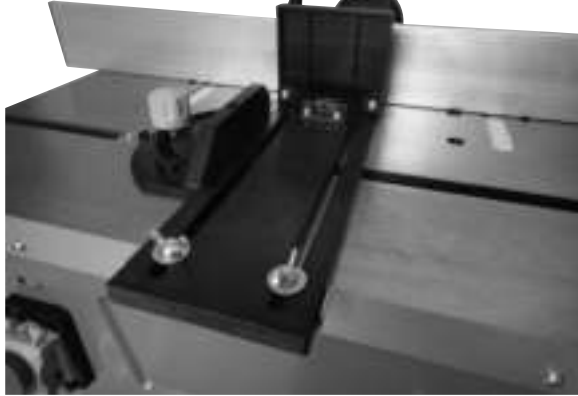
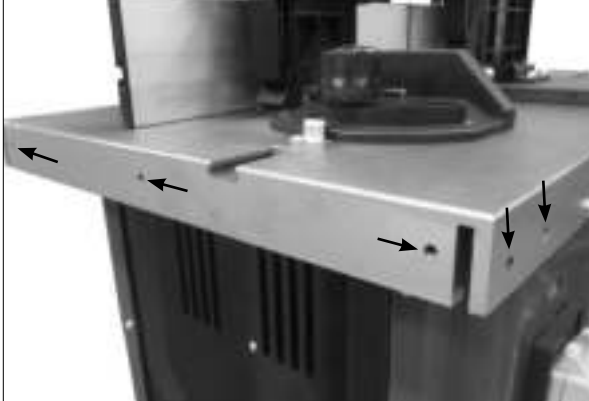

Fig. 2



Fig. 2.1



- Så skal monteringen af støtte flugte med de to huller (Fig. 13).
- Sæt de to bolte og de tilhørende spændskiver i de to huller og spænd dem solidt med en fire-vejs topnøgle.
- Derefter skal barrieren installeres på sådan en måde, at det kan glide og justeres i forhold til tykkelsen på emnet.

- Efter anbringelsen skal den fastgøres ved at bruge de to bolte (Fig.14)

Montering af arbejdsdybden

For at justere eller reducere højden på akslen (bruges ved justering af højden på savklingerne) skal man dreje på håndtaget (figur 2, 6) for at kunne reducere eller øge højden efter behov.

For din egen sikkerhed anbefales det kraftigt at bruge den savklinge med den laveste højde i relation til bordets kant til de fleste opgaver.

Dele til fastgørelse af bordforlængelse:

- 8 Unbrakoskruer M5 x 20
- 6 Unbrakoskruer M5 x 12
- 8 Pakninger 5 mm, små
- 6 Pakninger 5 mm, store
- 8 Sekskantede møtrikker M5
- 14 Låseringe 5 mm

Montering af bordets bredde-forlængelser, Fig.2, 2.1, 11

Bordets bredde-forlængelser forstørrelser bordets overflade, så det bliver muligt at håndtere større emner og udføre specielle form-opgaver.

Monter forlængerbordet på begge sider med 4 unbrakoskruer M5 x 20, 4 pakninger, 4 låseringe og 4 sekskantede møtrikker M5 hver og på forsiden af bordet med 3 unbrakoskruer M5 x 20, 3 pakninger og 3 låseringe hver.

Juster bordet og spænd alle skruer.

Tilslutning af udsugningsudstyr til støv til spindel-formen

Der kan leveres et eksternt udsugningsudstyr eller -enhed til at fjerne støv og træsplinter (følger ikke med maskinen).

Sæt slangen af udsugningen på udsugets tilslutningsstykke på enden af formbarrieren. Ved brug af slanger med en diameter på 100 mm skal man bruge en kegleformet adapter, som findes i pakken med udstyret.

- Rikta därefter in monteringshållare enligt de två hålen (Fig. 13).
- Sätt i de två bultarna och deras packningar i hålen och spänn fast dem ordentligt med en hylsnyckel.
- Montera därefter gallret på ett sådant vis att det kan skjutas och justeras efter tjockleken på arbetsstycket.

- Efter inställning, fixera gallret med hjälp av de två bultarna (Fig. 14).

Inställning av arbetsdjup

För inställning eller minskning av höjd (fungerar som höjjustering av sågbladen), vrid handtaget (figur 2, 6) för att sänka eller höja, efter behov.

För din säkerhet rekommenderas du att för de flesta typer av arbete använda skärhuvudet med den lägsta höjden i förhållande till ovansidan av arbetsbänken.

Fästdelar för bordsförlängning:

- 8 Insexnycklar M5 x 20
- 6 Insexnycklar M5 x 12
- 8 Brickor 5 mm, små
- 6 Brickor 5mm, stora
- 8 Sexkantsmuttrar M5
- 14 Spårringar 5mm

Montering av breddförlängningar för arbetsbänken, Fig. 2, 2.1, 11

Breddförlängningarna för arbetsbänken gör bänkytan större, vilket tillåter hantering av större arbetsstycken och utförande av speciella fräsarbeten.

Fäst förlängningsbordet på båda sidor med 4 insexnycklar M5 x 20, 4 brickor, 4 spårringar och 4 sexkantsmuttrar M5 varje och på bordets yta med 3 insexnycklar M5 x 20, 3 brickor och 3 spårringar var.

Rikta in bordet och dra åt alla skruvar.

Anslutning av dammsugarenhet till din fräsmaskin

Anslutningsmöjlighet för en extern dammsugningsenhet eller ett system för eliminering av damm och flis (ingår ej) tillhandahålls.

Fäst sugslangen för dammsugarenheten vid suganslutningsdelen vid fräsmaskinens baksida. För slangar med en diameter på 100 mm inkluderas en konformad adapter i förpackningen.

- Allineare la staffa di montaggio con i due fori (Fig. 13).
- Inserire le due viti e le rondelle nei fori, quindi stringere con un cacciavite a stella.
- Infine installare la guida in modo tale che possa scorrere ed essere impostata sullo spessore del pezzo in lavorazione.

- Dopo l'impostazione fissare con l'ausilio di due viti (Fig. 14).

Impostazione della profondità di lavoro

Per impostare o ridurre l'altezza del mandrino (serve per l'impostazione dell'altezza della fresa) ruotare l'impugnatura (Fig. 2, 6) per aumentare o ridurre l'altezza.

Per vostra sicurezza nella maggior parte dei lavori si consiglia di lavorare con fresatrici più basse tenendo in considerazione la superficie del banco.

Elementi di fissaggio per l'estensione del tavolo:

- 8 viti a brugola M5 x 20
- 6 viti a brugola M5 x 12
- 8 rondelle da 5mm, piccole
- 6 rondelle da 5mm, grandi
- 8 dadi esagonali M5
- 14 anelli di sicurezza da 5mm

Montaggio delle prolunghe del banco, Fig. 2, 2.1, 11

Le prolunghe del banco estendono la superficie del banco e rendono possibile la lavorazione di pezzi più grandi e l'esecuzione di lavori di fresatura speciali.

Fissare il tavolo allungabile su entrambi i lati con 4 viti a brugola M5 x 20, 4 rondelle, 4 anelli di sicurezza e 4 dadi esagonali M5 per lato e sul fronte del tavolo con 3 viti a brugola M5 x 20, 3 rondelle e 3 anelli di sicurezza per ciascun lato.

Allineare il tavolo e serrare tutte le viti.

Collegare la fresatrice a un aspiratore

È previsto il collegamento a un aspiratore esterno per aspirare la polvere e i trucioli (non in dotazione).

Spingere il tubo di aspirazione dell'aspiratore sul bocchettone di aspirazione dietro la guida della fresa. Per i tubi di diametro di 100 mm nella confezione è fornito un adattatore conico.

Brug af maskinen

Bemærk: Spindelformen her en aksel, der er placeret lodret på det vandrette bord. Akslen bruges til at holde formværktøjerne, skiverne og de formede savklinger. Spindelformen bruges til at lave friser, enkle eller mange udskæringer, riller, fordybninger, konturer og omvendte konturer på lige eller buede overflader etc.

Når man bruges spindelformen, må der ikke bruges savklinger med en diameter større end 50 mm. Hvis arbejdet kræver en større diameter, så anbefaler vi, at der arbejdet udføres i flere etaper og at højden justeres gentagne gange eller at barrieren justeres i etaper.

Fig. 15

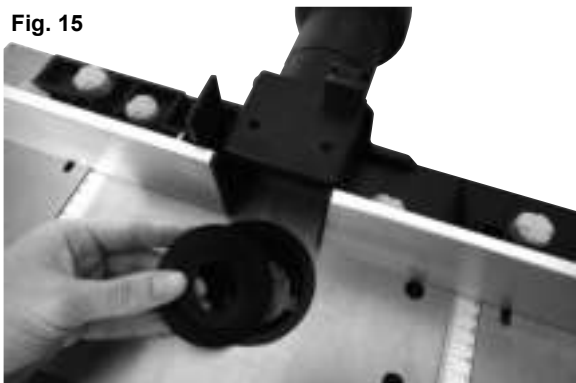

Fig. 16



Fig. 17



Installering og ændring af fastspændingsmanchetterne til de øverste spindelforme

- Sluk for strømmen til maskinen, inden fastspændingsmanchetterne ændres. Vælg den manchet, der har den samme diameter som din savklinge.
- Fjern reduktionsstykket fra bordets åbning, Fig. 15.
- Lås spindlen ved at trykke på knappen i bunden af den, Fig. 16.
- Løsn sikkerhedsmøtrikken på manchetten ved at bruge den dertil indrettet nøgle, Fig. 16.
- Sæt manchetten ind i møtrikken eller fjern den.
- Spænd møtrikken i manchetten solidt, mens spindlen stadig er låst. Sørg for at sikre at savklingen er solidt fastspændt på enden af spindlen, får maskinen startes.
- Sæt reduktionsstykket ved åbningen tilbage i dens oprindelige position.
- Juster barrieren efter behov ved at bruge skalaen på bordet.
- Tilslut udsugningsudstyret. Det anbefales kraftigt at tilslutte et udsugningsudstyr (eller -enhed) for at holde åbningen fri for træsplinter, køle motoren og lette tilførslen af emner.
- Tænd for strømmen til maskinen igen.

Justering af formbarrieren

Brug af barrieren er en absolut nødvendighed. Hver brug skal behandles separat. Ved hver ny brug skal du sikre dig at beskyttelsesskærmene er korrekt installeret og tilpasset.

Ved hver ny brug skal trykstangen på barrieren justeres på ny.

Sørg for at alle boltene er solidt spændt, får du starter med at bruge formbarrieren.

Driftsättning

Observera: Fräsmaskinen har en axel som är placerad på ett vertikalt vis på den horisontella arbetsbänken. Axeln fungerar som fästpunkt för fräsverktyg, diskar och formade skärverktyg. Fräsmaskinen används för att tillverka friser, enkla eller mångsidiga fördjupningar, skåror, nedsänkningar, profiler och motprofiler på raka eller böjda ytor, etc.

Skärhuvuden med större diameter än 50 mm får under inga omständigheter användas med fräsmaskinen. Om större diametrar krävs rekommenderar vi att arbetet utförs i flera steg, med upprepad justering med hjälp av höjdställningsvredet, eller med hjälp av steg-för-steginställning av gallret.

Installation och byte av spännhylsor för toppfräsverktyg

- Innan du byter spännhylsorna, dra ur nätströmskon-takten för din maskin. Välj den spännhylsa som matchar diametern för ditt fräshuvud.
- Avlägsna förminskningsadaptorn från arbetsbänk-söppningen, Fig. 15.
- Lås den roterande delen med knappen vid den rote-rande delens nedre del, Fig. 17.
- Lossa på säkerhetsmuttern för spännhylsan med hjälp av den tillhörande nyckeln, Fig. 16.
- Sätt i spännhylsan i muttern, eller avlägsna den.
- Spänn muttern ordentligt i hylsan medan du bibehåller den roterande delen låst. Innan användning av ma-skinen, försäkra dig om att skärverktyget är ordentligt fastspänt vid änden av den roterande delen.
- Återställ förminskningsadaptorn för öppningen till dess ursprungliga position.
- Justera gallret efter behov, med hjälp av skalan på arbetsbänken.
- Anslut dammsugningsenheten. Vi rekommenderar dig starkt att ansluta en dammsugningsenhet (eller ett dammsugningssystem) för att hålla öppningen fri från flisor, för att kyla motorn och för att underlätta matningen av arbetsstycket.
- Återanslut maskinen till nätströmkällan.

Inställning av fräsgallret

Användning av gallret är ett måste. Varje jobb måste betraktas individuellt. Vid varje nytt användningstillfälle måste du säkerställa att skydden är korrekt installerade och justerade.

För varje nytt användningstillfälle måste varje tryck-stycke på gallret vara nyinställt.

Se till att alla bultar är ordentligt åtdragna innan du börjar arbeta med fräsen.

Messa in servizio

Attenzione: La fresatrice ha un asse che va posto ver-ticalmente rispetto al banco orizzontale. L'asse serve a registrare lo scorrimento della fresatrice e la forma della fresatura. La fresatrice è usata per la realizzazione di la-vori di fresatura, cavità semplici o multiple, scanalature, pieghe, profili e controprofili su superfici lisce e piegate ecc.

Con la fresatrice possono essere usate solo frese di dia-metro fino a 50 mm. Se sono necessari diametri mag-giori, si consiglia la lavorazione in più fasi e ripetere i passaggi con l'ausilio di strumenti per impostare l'altezza o l'impostazione di volta in volta della guida.

Installazione e sostituzione dei morsetti per fresatri-ci verticali

- Prima di sostituire i morsetti staccare la spina della macchina. Scegliere i morsetti che corrispondono al diametro della fresa.
- Rimuovere l'elemento di riduzione dell'apertura, Fig. 15.
- Arretrare il mandrino con il pulsante che si trova sotto al mandrino, Fig. 17
- Allentare il dado di sicurezza del morsetto con l'ausilio di una chiave idonea. Fig. 16
- Inserire il morsetto che si trova nel dado o rimuoverlo.
- Stringere il dado del morsetto, mentre il mandrino resta arretrato. Prima dell'utilizzo della macchina accer-tarsi che l'elemento fresante all'estremità del mandri-no sia fissato in modo sicuro.
- Riposizionare il pezzo di riduzione per l'apertura nella sua posizione originaria.
- Regolare la guida se necessario con l'ausilio di una riga sul tavolo.
- Collegare l'aspiratore. Si consiglia di collegare un aspiratore (o altro sistema di aspirazione) per liberare l'apertura da trucioli, per permettere al motore di raf-freddarsi e favorire l'afflusso del pezzo in lavorazione.
- Ricollegare la macchina alla rete elettrica.

Impostazione della guida

L'uso della guida è obbligatorio. Ogni lavoro deve essere considerato separatamente. Per ogni nuovo uso control-lare che i dispositivi di sicurezza siano correttamente in-stallati e impostati.

Per ogni nuovo uso ogni elemento di pressione deve es-sere impostato di nuovo sulla guida.

Assicurarsi che ogni vite sia fissata correttamente prima di iniziare a fresare.

Brug af bordringene

Bordringene (eller reduceringsstykkerne ved åbningen) skal bruges for at gøre afstanden mellem bordet og spindlen så lille som muligt.

Tjek de leverede bordringe systematisk for deres korrekte leje, inden maskinen tændes.

Tjek at du har valgt den rigtige ring til den tilsvarende savklinge og dens installeringshøjde for at mindske risikoen for at emnet vipper, når det passerer åbningen.

Reduktionsstykket (bordringen) skal omslutte hovedet på savklingen så meget som muligt.

Justeringer

Justering af antallet af omdrejninger Fig. 18

Hastighedsjusteringen på maskinen har 6 trin (se de tekniske data)

- Bestem det optimale antal af omdrejninger ved at lave et prøvesnit på et stykke affaldstre.

Bemærk: Ved at bruge det korrekte antal af omdrejninger forlænger borets levetid. Det har også indflydelse på emnernes bearbejdede overflade.



Justering af rillen, Fig. 19, 20

- Rillen skal stoppes ved emnets størrelse og saven.
- Løsn de to hæfteskruer i plastik (b) på bagsiden af rillen.

Fig. 20

- Skub rillen til bagved eller foran den ønskede position. Brug skala (c) på bordet for at bestemme afstanden og noter dig, hvor borecentrummet er.
- Spænd de to hæfteskruer i plastik (19, b) på bagsiden igen for at fastholde rillen i denne position.

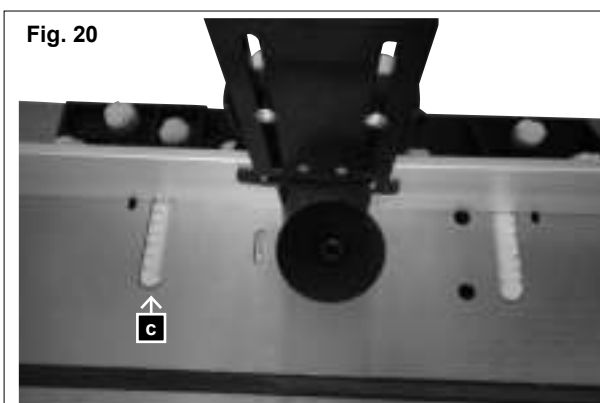
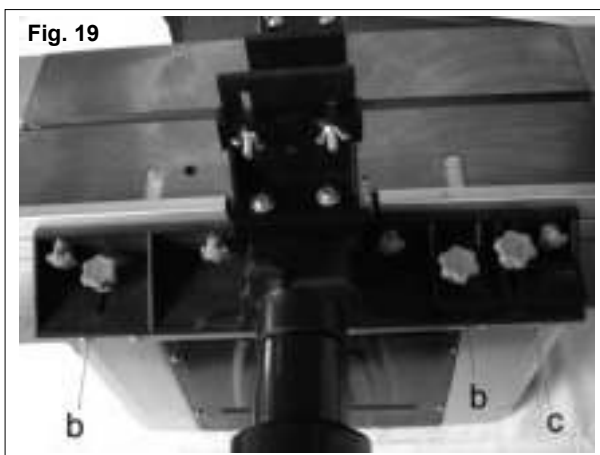

Justering af rillen for fejl, Fig. 20

- Fejl ved træ er det materiale, som efterlades, når boret trækkes ud igen. Det er tyndere end det materiale på den højre side.
- Barrieren skal justeres til det tyndere materiale, som støtter emnet og sikrer et mere præcist snit. For at gøre dette skal hæfteskruer i plastik løsnes, så skal barrieren skubbes frem til toppen og spændes.

Användning av bänkringarna

Bänkringarna (eller reduceringsstyckena för öppningen) måste användas för att reducera mellanrummet mellan arbetsbänken och det roterande verktyget till ett minimum.

Innan du sätter igång maskinen, kontrollera systematiskt bänkringarna som tillhandahålls så att de sitter korrekt.

Kontrollera att du har valt den korrekta ringen för motsvarande skärverktyg och att installationshöjden är korrekt, för att minska risken för att arbetsstycket vippar över när det passerar öppningen.

Reduceringsstycket (bänkringen) måste omsluta skärhuvudet så långt som möjligt.

Justeringar

Justering av varvantal Fig. 18

Maskinens hastighetsjustering har sex steg (se tekniska data).

- Fastställ det optimala varvantalet genom att provskära i ett stycke spillmaterial.

Obs: Användandet av korrekt varvantal ökar livslängden för borren. Det påverkar även den bearbetade ytan på arbetsstycket.

Justering av nedsänkningen, Fig. 19, 20

- Försänkningen ska stoppas i relation till storleken på arbetsstycket och fräsverktyget
- Lossa de två plastskruvar (b) på baksidan av nedsänkningen.

Fig. 20

- Tryck försänkningen bakåt eller framåt från den önskade positionen. Använd skalan (c) på arbetsbänken för att avgöra avståndet och markera borrhjulscentrum.
- Spänn de två plastskruvar (19, b) på baksidan igen för att hålla nedsänkningen på plats i denna position.

Justering av nedsänkningen gällande fel, Fig. 20

- Felet vid bearbetning av trä är det trä som blir över, är tunnare än materialet och kommer ut på den högra sidan.
- Gallret måste justeras mot det tunnare materialet som stöder arbetsstycket och säkerställer ett mera exakt snitt. För att göra detta, lossa på plastskruvar, tryck gallret framåt och spänn fast det.

Uso degli anelli del banco

Gli anelli del banco (o i pezzi di riduzione dell'apertura) devono essere usati per ridurre la distanza tra il banco e il mandrino al minimo.

Prima dell'accensione della macchina si deve controllare sistematicamente che gli anelli del banco siano installati correttamente.

Verificare se si è scelto l'anello del banco idoneo per l'attrezzo di fresatore e l'altezza del pezzo, per ridurre il rischio di rovesciamento del pezzo.

Il pezzo di riduzione (anello del banco) deve tenere la fresa più lontana possibile.

Impostazioni

Adjust the number of revolutions Fig. 18

The speed adjustment of the machine has 6 stages.

- Determine the optimal number of revolutions by a sample cut in a piece of waste material.

Note: The use of the correct number of revolutions increases the life-span of the drill. It, also, affects the worked surface of the work piece.

Impostazione della guida, Fig. 19, 20

- La guida è impostata a seconda della grandezza del pezzo e della fresa.
- Allentare le due viti a testa cilindrica in plastica (b) sul lato posteriore della guida.

Fig. 20

- Spingere la guida avanti o indietro nella posizione desiderata. Usare la riga (c) sul banco per impostare la distanza tra la guida e la fresa.
- Stringere nuovamente le due viti a testa cilindrica in plastica (19, b) sul lato posteriore per bloccare la guida in questa posizione.

Impostazione della guida per rifilare, Fig. 20

- Per rifilare il legno il materiale che esce dalla sinistra della fresa deve essere più sottile del materiale che si trova sul lato sinistro.
- Il listello di battuta sinistro deve essere impostato per l'adattamento al materiale più sottile. Ciò serve a supportare il materiale e assicurare un taglio più preciso. Quindi allentare la viti a testa cilindrica in plastica, posizionare la guida in avanti e stringere.

Fig. 21

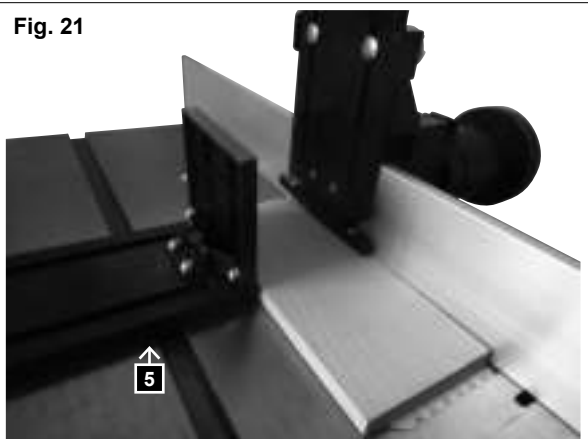

Fig. 22

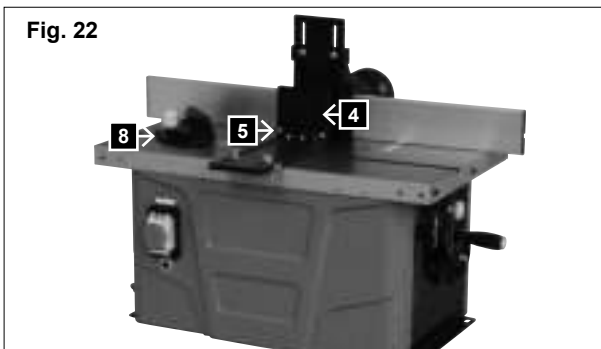

Fig. 23



Installering og justering af trykgrænserne, Fig. 21

- Trykgrænserne (5) er designet på sådan en måde, at emnerne bliver holdt fast og tilbageslag undgås.

Justering af oversavningsklingen, Fig. 22

- Kør oversavningsklingen (8) vandret langs bordet for at gennemføre rensning af fejl og geringsnit.
- For at stoppe saven i den ønskede vinkel skal låsningknappen løsnes på oversavningsklingen og dreje den i den ønskede vinkel. Spænd knappen på saven igen.

Fig. 21

- Lav altid et prøvesnit i et stykke affaldstræ for at sikre, at indstillingerne er korrekte.

Tænd og sluk, , Fig. 23

Sørg for at alle nøgler og justeringsværktøjer holdes væk fra reservebordet, når alle indstillinger er fuldstændig justeret og alle sikkerhedsforanstaltninger er fulgt.

O - ud

I - på

Denne maskine har en elektromagnetisk knap for at sikre optimal sikkerhed. Når strømmen forstyrres, stopper maskinen øjeblikkelig. For at genstarte maskinen skal man trykke på den grønne knap igen.

Anvendelse af maskinen

- Monter og fastgør savklingerne.
- Juster hastigheden og juster barrierens ydeevne på sådan en måde, at snittet i materialet bliver støttet og en kompensation for det fjernede materiale opnås.
- Tænd for maskinen.
- Sørg for at emnet er solidt presset imod barrieren.
- Skub emnet forsigtigt fra højre mod venstre imod værktøjets drejeretning.
- Sørg for at hastigheden på din fremad-bevægelse er konstant. Skub ikke for hurtigt - det vil bremse motoren for meget.
- Hvis tilførslen af emnet sker for hurtigt, bliver snittet i dårlig kvalitet. Der er også risiko for at savklingerne eller motoren bliver beskadiget.
- Hvis tilførslen af emnet sker for langsomt, vil der komme brændte pletter på emnet.
- Det er nødvendigt at arbejde gradvist, når det drejer sig om meget hårde træsorter, og lave adskillige snit, indtil den ønskede dybde opnås.
- Den korrekte indtagshastighed afhænger af savklingens størrelse, emnets materialetype og dybden på snittet. Det anbefales at lave et prøvesnit på et stykke affaldstræ for at bestemme den korrekte indtagshastighed og dimensionerne.
- Sluk for maskinen ved at trykke på det røde låg.

Installation och justering av tryckbegränsningarna, Fig. 21

- Tryckbegränsningarna (5) är utformade så att arbetsstycket hålls på plats och utskjutning undviks.

Justering av sågen, Fig. 22

- Skjut sågen horisontellt längs med arbetsbänken (8) för att implementera finputsningsfel och sneda snitt.
- För att stoppa sågen i önskad vinkel, lossa på låsvredet för sågen och vrid denna till önskad vinkel. Spänn fast låsvredet för sågen igen.

Fig. 21

- Gör alltid ett provsnitt i en bit spillmaterial för att garantera att inställningarna är korrekta.

Sätta på och stänga av, Fig. 23

Se till att alla nycklar och justeringsverktyg hålls på avstånd från extrabordet, att inställningarna är korrekt utförda och att alla säkerhetsskydd är på plats.

O - ut

I - på

Denna maskin använder en elektromagnetisk brytare för optimal säkerhet. Om nätströmmen bryts stannar maskinen omedelbart. För att starta om maskinen måste man trycka på den gröna knappen igen.

Användning av maskinen

- Montera och säkra sågbladen.
- Justera hastigheten, och justera utmatningsgallret på ett sådant sätt att det sågade materialet får stöd och en kompensation för det avlägsnade materialet uppnås.
- Sätt på maskinen.
- Se till att arbetsstycket är stadigt pressat mot gallret.
- Tryck arbetsstycket mjukt från höger till vänster mot rotationsriktningen för verktyget.
- Håll frammatningshastigheten konstant. Tryck inte för snabbt - det kommer att sakta ner motorn för mycket.
- Om arbetsstycket matas för snabbt kommer sågningskvaliteten att vara dålig. Det finns också en risk för skador på sågbladen eller motorn.
- Alltför långsam matning av arbetsstycket kommer att resultera i att vissa delar av arbetsstycket blir brända.
- Med väldigt hårda träslag och känsliga snitt kan det vara nödvändigt att arbeta progressivt i flera snitt tills önskat djup uppnås.
- Korrekt inmatningshastighet beror på sågstorlek, vilket material arbetsstycket består av och snittdjup. Vi rekommenderar att du först övar på en bit spillträ för att avgöra korrekt inmatningshastighet och dimensioner.
- Stäng av maskinen genom att trycka på det röda skyddet.

Installazione e impostazione dei listelli di pressione, Fig. 21

- I listelli a pressione sono realizzati per tenere il pezzo in posizione ed evitare l'arretramento.

Impostazione della guida di taglio trasversale, Fig. 22

- La guida di taglio trasversale (8) scivola orizzontalmente lungo il banco, per rifilatura e taglio obliquo.
- Per impostare la guida di taglio trasversale all'angolazione desiderata, allentare il pulsante di blocco della guida di taglio trasversale e ruotarla all'angolazione desiderata.
Riposizionare il pulsante di blocco della guida di taglio trasversale.

Fig. 21

- Per assicurarsi della correttezza delle impostazioni effettuare prove di taglio su un pezzo di materiale residuo.

Accensione e spegnimento, Fig. 23

Assicurarsi che tutte le chiavi e gli attrezzi di regolazione siano rimossi dal banco di fresatura, che tutte le impostazioni siano effettuate e tutte le coperture di sicurezza montate.

O - fuori

I - su

In caso di mancanza di corrente, l'interruttore torna in posizione di spegnimento. Per far ripartire il motore premere nuovamente il tasto di accensione verde.

Utilizzo

- Montare e assicurare la fresa.
- Regolare velocità, profondità di taglio, tensione della molla, direzione della guida e guida di taglio trasversale.
- Assicurarsi che la guida sia impostata in modo tale che essa sostenga il materiale non tagliato e la guida di uscita sia sistemata per sostenere il materiale tagliato con un equilibratore per il materiale piallato.
- Accendere la fresa.
- Accertarsi che il pezzo sia spinto contro la guida.
- Spingere il pezzo da destra verso sinistra nel senso contrario alla rotazione dell'apparecchio.
- Mantenere la velocità costante. Non spingere in modo troppo veloce, in modo che il motore non sia frenato.
- Se si spinge in modo troppo veloce potrebbe verificarsi una pessima qualità di taglio. Ciò potrebbe anche danneggiare la fresa o il motore.
- Se si spinge troppo lentamente, si possono verificare delle bruciature sul pezzo.
- Per legno più duro e tagli più grandi può essere necessario procedere in modo progressivo fino al raggiungimento della profondità desiderata.
- La corretta velocità di ingresso dipende dalla grandezza della fresa, dal tipo di materiale del pezzo e dalla profondità di taglio. Effettuare prove di taglio su un pezzo di materiale residuo per trovare la giusta velocità di ingresso e le dimensioni.
- Spegnerla la macchina premendo la copertura rossa.

Symboler

Modelpladen på din maskine kan indeholde symboler. De rummer vigtig information om maskinens brug. Brug ørebeskyttelse, briller og åndemaske. Overhold de gældende sikkerhedsregler.

Vedligeholdelse

Advarsel: Sørg altid for at maskinen er slukket og koblet fra strømforsyningen, får du begynder at foretage justeringer eller vedligeholdelsesarbejde.

Opbevar maskinen, betjeningsvejledningen og tilbehøret et sikkert sted. Så er betjeningsvejledningen og værktøjerne altid ved hånden. Fjern støv og skidt regelmæssigt. Rengøringen skal helst ske med komprimeret luft eller en klud. Brug beskyttelsesbriller til at beskytte dine øjne under rengøringen.

Bemærk: Brug ikke kraftige rengøringsmidler på plastikdelene på bordet. Vi anbefaler, at der bruges et mildt opvaskemiddel på en fugtig klud. Maskinen må aldrig komme i kontakt med vand.

⚠ Elektrisk tilslutning

Tilslutning af det elektriske udstyr eller udførelse af reparationer må kun foretages af en kvalificeret elektriker. Den indbyggede elektriske motor er allerede tilsluttet og klar til brug. Tilslutningen følger de relevante VDE (Den tyske sammenslutning af elektriske, elektroniske og informationsteknologier) og DIN (det tyske institut for standardisering) regler. Tilslutningen til hovedledningen udført af kunden foruden de forlængerledninger, der bliver brugt skal følge disse regler.

Vigtig information

Defekte ledninger

Man oplever tit, at ledninger får skader på isoleringen. årsagerne er:

- Ledningerne bliver klemt, når de føres gennem vinduer eller dørsprækker.
- Ledningerne bliver bøjet som følge af fejlagtig fiksering eller føring.
- Ledningerne får flænger ved at ting bliver kørt hen over dem.
- Der sker skade på isoleringen, fordi ledningerne hives ud af stikkene.
- Der kommer revner på isoleringen, fordi den er for gammel.

Symboler

Modellplattan på din maskin kan inkludera symboler. De innehåller viktig information gällande användandet av maskinen.

Använd hörselskydd, skyddsglasögon och andningskydd.

läkta gällande säkerhetsföreskrifter.

Underhåll

Varning: Se alltid till att maskinen är avstängd och bortkopplad från nätströmmen innan du påbörjar inställnings- eller underhållsarbete.

Förvara maskinen, bruksanvisningen och tilläggsutrustning på ett säkert ställe. På detta vis finns alltid bruksanvisningen och verktygen till hands. Avlägsna regelbundet damm och smuts. Rengöring utförs lämpligen med komprimerad luft eller en rengöringsduk.

Använd skyddsglasögon för att skydda dina ögon under rengöringen.

Observera: Använd inga aggressiva rengöringsmedel på arbetsbänkens plastdelar. Vi rekommenderar ett mildt diskmedel på en fuktad rengöringsduk. Vatten får aldrig komma i kontakt med maskinen.

⚠ Elektrisk anslutning

Anslutning av den elektriska utrustningen eller reparationer får endast utföras av en kvalificerad elektriker.

Den inbyggda elektriska motorn är redan ansluten och redo för operation. Anslutningen överensstämmer med relevanta föreskrifter för VDE (Tyska förbundet för el-, elektronik- och informationsteknik) och DIN (Tyska Standardinstitutet).

Anslutningen till nätströmmen som utförs av kunden, såväl som den förlängningskabel som används, måste överensstämma med dessa föreskrifter.

Viktig information

Defekta strömkablar

Strömkablar utsätts ofta för isoleringsskador.

Orsaker är:

- Klämning när strömkablar dras genom fönster eller dörrspringor.
- Böjskador på grund av felaktig fästning eller dragning av strömkablarna.
- Skärskador på grund av överkörda kablar.
- Isoleringsskada orsakad av ryck när nätkontakten dras ur strömuttaget.
- Sprickor i isoleringen på grund av ålder.

Simboli

La piastrina sulla macchina può contenere dei simboli. Essi contengono informazioni importanti per l'uso del prodotto.

Indossare cuffie di protezione, occhiali di protezione e mascherina.

Rispettare tutti gli standard di sicurezza.

Manutenzione

Attenzione: Assicurarsi sempre di aver spento la macchina e staccato la spina prima di effettuare interventi di impostazione o manutenzione.

Conservare la macchina, il manuale d'uso e gli accessori in un posto sicuro. In questo modo manuale e attrezzi sono sempre a portata di mano. Rimuovere regolarmente polvere e sporco. La pulizia è effettuata meglio con aria compressa o con un panno.

Durante la pulizia indossare sempre occhiali di protezione, per proteggere i vostri occhi.

Attenzione: Non usare detersivi sulle parti in plastica del banco. Si consiglia un detersivo neutro su un panno umido. L'acqua non deve venire mai a contatto con la macchina.

⚠ Collegamento elettrico

Gli interventi all'impianto elettrico devono essere effettuati solo da specialisti in materia di apparecchiature elettriche.

Il motore elettrico installato è pronto per l'uso. Il collegamento è conforme alle normative VDE e DIN in vigore.

La linea di alimentazione fornita dall'utente e la prolunga utilizzata devono essere conformi ai suddetti regolamenti.

Note importanti

Cavi elettrici di collegamento danneggiati

I cavi elettrici sono spesso danneggiati a livello dell'isolamento.

Le possibili cause sono le seguenti:

- Presenza di punti di compressione, quando i cavi di collegamento sono fatti passare attraverso le fessure delle finestre e delle porte.
- I cavi di collegamento sono fissati in modo o in direzione impropria.
- Lesioni nei punti di collegamento dei cavi.
- Problemi di isolamento derivanti dalla errata installazione della presa a muro.
- Presenza di fenditure conseguenti all'invecchiamento dell'isolante.

Sådanne defekte ledninger må ikke bruges og er livsfarlige pga. den beskadigede isolation!

Undersøg regelmæssigt ledningerne for skader. Sørg for at ledningerne ikke er tilsluttet til strøm, mens de bliver undersøgt.

Ledningerne skal følge de gældende VDE (Den tyske sammenslutning af elektriske, elektroniske og informationsteknologier) og DIN (det tyske institut for standardisering) regler. Brug kun ledninger, der er markeret som H 07 RN.

Det er foreskrevet, at ledningerne skal have en type identifikation påtrykt.

AC Motor

- Strømforsyningen skal være 230 V/ 50 Hz.
- Forlængerledninger skal som minimum have et leder-tværsnit på 1,0 kvadratmillimeter.
- Tilslutningen til strømforsyningen skal være beskyttet af en 16 A (forsinket-reaktion) sikring/afbryder.

Hvis du har spørgsmål, tilføj venligst de følgende detaljer:

- Motorproducent
- Strømtype
- Detaljerne fra pladen på maskinen
- Detaljerne fra typepladen på kontakten

Returner altid hele energienheden inklusiv kontakten, når du returnerer motoren.

Kablar skadade på detta vis får inte användas och är livsfarliga på grund av den skadade isoleringen!

Inspektera strömkablarna gällande skador regelbundet. Se till att strömkabeln inte är ansluten till nätuttaget under denna inspektion.

Strömkablarna måste överensstämma med relevanta föreskrifter för VDE (Tyska förbundet för el-, elektronik- och informationsteknik) och DIN (Tyska Standardinstitutet). Använd endast strömkablar märkta med H 07 RN.

En tryckt typidentifikation på strömkabeln föreskrivs.

Växelström, motor

- Nätströmstillförseln måste vara 230 V/ 50 Hz.
- Förlängningskablar måste ha en strömförande minidiameter på 1,0 kvadrat-mm.
- Anslutningen till nätströmmen måste vara skyddad av en 16 A-säkring (fördröjd funktion)/ kretsbrytare.

När du har frågor, vänligen inkludera följande detaljer:

- Motortillverkare
- Typ av ström
- Detaljerna från maskinens typ-platta
- Detaljerna från brytarens typ-platta

Skicka alltid tillbaka hela driftenheten, inklusive brytaren, när du returnerar motorn.

Questi collegamenti elettrici danneggiati non possono essere usati e sono alla base di rischi per la vita per mancato isolamento.

Bisogna regolarmente verificare che i collegamenti elettrici non siano danneggiati. Accertarsi che durante il controllo il cavo non sia collegato alla rete elettrica.

I cavi elettrici devono essere conformi alle disposizioni delle normative VDE e DIN vigenti. Utilizzare esclusivamente cavi di collegamento recanti il contrassegno H 07 RN.

L'indicazione della tipologia è riportata sul cavo di collegamento.

Motore a corrente alternata

- La tensione di rete deve essere di 230 Volt/50 Hz.
- Le prolunghe devono avere una sezione minima di 1,0 mm².
- Il collegamento di rete è assicurato con 16 A.

Quando si chiedono informazioni fornire i seguenti dati:

- Costruttore del motore
- Tipo di alimentazione del motore
- Dati della piastrina delle specifiche della macchina
- Dati della piastrina delle specifiche dell'interruttore

In caso di restituzione del motore spedire sempre la testata motrice con interruttore.

Bestemmelse af årsager til tilgængelige forstyrrelser og fjernelse af dem kræver konstant opmærksomhed og forsigtighed. Træk strømstikket ud på forhånd!

I det følgende skema er der beskrevet nogle af de hyppigst forekommende forstyrrelser og deres årsager. Hvis du vil vide om flere forstyrrelser, kontakt venligst din forhandler.

Forstyrrelse	Sandsynlig årsag	Hjælp
Maskinen kan ikke tændes	Der er ingen ledig hovedstrømforsyningen. Karbonbørstelederen er slidt ned.	Kontroller voltforsyningen Send maskinen til servicecenteret
Maskinen slukker af sig selv, når der ikke bliver tilført emner	Strømsvigt	Kontroller det laterale nets sikring Maskinen genstarter ikke automatisk pga. den indlagte beskyttelse mod for lidt strøm og skal tændes igen efter det rette spænding er tilbage.
Maskinen bliver ved med at gå i stå, selv under arbejdet	Det er pga. beskyttelse med overbelastning som skyldes kontante metoder eller for store indførsler og/ eller tykke emner	Før arbejdet fortsættes, skift metoderne og/eller vent til maskinen er kølet ned.
Antallet af omdrejninger falder, mens man arbejder med emnet	Brug af for store træsplinter For store indførsler Kontante metoder	Reducer modtagelse af træsplinter Reducer tilførselshastigheden Skift metoder
Skydeslås mønster fra saven	Kontante metoder Ujævn tilførselsbevægelse	Skift metoder Plant med et konstant tryk og reduktion af tilførselsbevægelsen
Udskydningen af træsplinter tilstoppes (uden udsugning)	Brug af for store træsplinter Kontante metoder Brug af for vådt træ	Reducer modtagelsen af træsplinter Skift metoder

Fastställandet av orsakerna till möjliga driftstörningar och dess lösningar kräver konstant ökad uppmärksamhet och försiktighet. Dra ur nätkontakterna i förväg!

Nedan specificeras några av de vanligaste driftstörningarna och deras orsaker. För andra driftstörningar, vänligen kontakta din återförsäljare.

Driftstörning	Trolig orsak	Lösning
Maskinen kan inte sättas på	Ingen nätström tillgänglig. Utslitna ledare.	Kontrollera strömtilförseln Lämna in maskinen för reparation
Maskinen stänger av sig själv under drift utan belastning	Strömfel	Kontrollera huvudsäkringarna för lokalt elnät Maskinen startar inte om automatiskt på grund av det inbyggda underspänningsskyddet och måste åter sättas på efter att strömmen har återvänt.
Maskinen förblir avstängd under arbete	Respons av överbelastningsskydd på grund av dåligt fungerande mätare eller för hög matningshastighet och/eller tjocklek på materialet	Innan arbetet återupptas, byt ut mätare och/eller vänta på att motorn kyls av
Varvantalet minskar under drift	För stor flisacceptans För hög matningshastighet Dåligt fungerande mätare	Reducera flisacceptans Reducera matningshastighet Byt ut mätare
Slarvigt sågresultat	Dåligt fungerande mätare Ojämn matningshastighet	Byt ut mätare Använd konstant tryck och reducerad matningshastighet
Flisutmatningen blockeras (utan avlopp)	För stor flisacceptans Dåligt fungerande mätare För fuktigt trä	Reducera flisacceptans Byt ut mätare

La determinazione delle cause dei problemi qui di seguito riportati e la loro rispettiva soluzione richiedono la massima attenzione e prudenza. Innanzitutto scollegare la spina!

Nella tabella seguente sono riportati i problemi più comuni e le rispettive cause. Nel caso si verificassero altri problemi, contattare il vostro rivenditore.

Problema	Possibili cause	Soluzione
La macchina non si accende	Mancanza di alimentazione Le spazzole di carbone sono usurate	Controllare l'alimentazione Portare la macchina presso un'officina specializzata.
La macchina si spegne da sola durante il funzionamento a vuoto	Mancanza di energia elettrica	Controllare i fusibili Qualora entri in funzione il dispositivo di protezione, riazionare manualmente la macchina una volta ritornata la corrente elettrica.
La macchina resta immobile durante la lavorazione.	Attivazione del dispositivo di sicurezza dovuto a lama smussata o avanzamento eccessivo	Prima di continuare a lavorare, sostituire i coltelli o aspettare che il motore si sia raffreddato.
La velocità diminuisce durante la lavorazione.	Intervallo troppo ampio Velocità eccessiva Lama smussata	Diminuire l'intervallo Ridurre la velocità Sostituire la lama
Fresatura non uniforme	Lama smussata Velocità irregolare	Sostituire la lama Piallare con una pressione costante e con alimentazione ridotta
Espulsione trucioli intasata (senza aspiratore)	Intervallo troppo ampio Lama smussata Legno troppo bagnato	Diminuire l'intervallo Sostituire la lama

FABRIKANT:

scheppach
Fabrikation von Holzbearbeitungsmaschinen GmbH
Günzburger Straße 69
D-89335 Ichenhausen

GEACHTE KLANT,

Wij wensen u veel plezier en succes bij het werken met uw nieuwe apparaat.

ADVIES:

Volgens de van toepassing zijnde wet voor productaansprakelijkheid is de producent van dit apparaat niet aansprakelijk voor schade die ontstaat door of door middel van dit apparaat in geval van:

- Onjuist gebruik,
- Niet-naleving van de gebruiksinstructies,
- Reparaties door derden, niet-erkende getrainde werklui,
- Installatie en vervanging van niet-originele reserveonderdelen,
- Ongepast gebruik, falen van het elektronisch systeem ten gevolge van niet-naleving van de elektrische specificaties en de VDE 0100, DIN 57113 / VDE 0113 voorschriften.

AANBEVELINGEN:

Lees de volledige handleiding voor de montage en besturing van het apparaat. Deze handleiding is bedoeld om het gebruik van het apparaat gemakkelijker te maken voor u en om vertrouwd te geraken met het gebruik van het apparaat.

De handleiding bevat belangrijke nota's over hoe veilig, goed en economisch gebruik te maken van uw apparaat, en over hoe u gevaar kan vermijden, reparatiekosten kann besparen, downtime kan verminderen en de betrouwbaarheid en levensduur van uw apparaat kan vergroten. Bovenop de veiligheidsvoorschriften in deze handleiding, moet u ook voldoen aan de geldende voorschriften van uw land in verband met het gebruik van het apparaat. Plaats de gebruiksaanwijzing in een doorzichtig plastic map om deze te beschermen tegen vuil en vocht, en bewaar ze in de nabijheid van het apparaat. De instructies moeten gelezen en nauw gevolgd worden door iedereen vooraleer het apparaat te gebruiken. Enkel getrainde personen die op de hoogte gebracht zijn van de mogelijke

gevaren en risico's mogen het apparaat gebruiken. De vereiste minimumleeftijd moet worden voldaan.

Als aanvulling op de veiligheidsvoorschriften in deze handleiding en de speciale voorschriften van uw land, moeten ook de algemeen erkende technische regels voor het gebruik van houtverwerkende apparaten in acht genomen worden.

ALGEMENE INFORMATIE

- Open de verpakking en haal het apparaat er voorzichtig uit.

VALMISTAJA:

scheppach
Fabrikation von Holzbearbeitungsmaschinen GmbH
Günzburger Straße 69
D-89335 Ichenhausen

ARVOISA ASIAKAS,

Toivotamme Teille paljon iloa ja menestystä työskennellessänne uudelle Woodster-koneellanne.

HUOMAUTUS:

Tämän laitteen valmistaja ei vastaa voimassa olevan tuotevastuulain mukaisesti vahingoista, jotka tällä laitteella tai tämän laitteen kautta aiheutuvat johtuen:

- asiattomasta käytöstä,
- käyttöohjeiden noudattamatta jättämisestä
- kolmannen osapuolen, ei valtuutetun henkilön tekemistä korjaustoista,
- muiden kuin alkuperäisvaraosien asentamisesta tai vaihtamisesta,
- määräysten vastaisesta käytöstä,
- tapauksista, joissa ei noudateta sähkölaitteen sähkömääräyksiä ja VDE-määräyksiä 0100, DIN 57113 / VDE0113.

SUOSITTELEMME:

Luekaa käyttöohjeet kokonaan läpi ennen asennusta ja käyttöönottoa.

Tämä käyttöohje auttaa Teitä tutustumaan koneeseen ja käyttämään konetta määräysten mukaisesti.

Nämä käyttöohjeet sisältävät tärkeitä ohjeita siitä, miten työskentelette koneella turvallisesti, ammattimaisesti ja taloudellisesti, ja miten vältätte vaaroja, säästätte korjauskustannuksissa, pienennätte seisokkiaikoja ja parannatte koneen luotettavuutta ja käyttöikä.

Näiden käyttöohjeiden lisäksi Teidän täytyy ehdottomasti huomioida oman maanne koneen käyttöä koskevat voimassa olevat määräykset.

Säilyttäkää käyttöohje, joka on muovilla päällystetty lialta ja kosteudelta suojaamiseksi, koneen luona. Jokaisen käyttäjän täytyy lukea se ennen työn aloittamista ja noudattaa sitä huolellisesti. Koneella saa työskennellä vain henkilöt, jotka on opastettu koneen käyttöön ja joille on kerrottu siihen liittyvistä vaaroista. Vaaditusta vähimmäisikärajasta on pidettävä kiinni.

Näissä käyttöohjeissa annettujen turvallisuusohjeiden ja maanne eritysmääräysten ohella on noudatettava puun työstökoneiden yleisesti hyväksytyjä teknisiä sääntöjä.

YLEISIÄ OHJEITA

- Tutkikaa pakkauksen purkamisen jälkeen, onko osissa mahdollisesti kuljetusvaurioita. Reklamaatioista täytyy heti ilmoittaa kuljettajalle. Myöhemmin tehtyjä reklamaatioita ei hyväksytä.

TOOTJA:

scheppach
Fabrikation von Holzbearbeitungsmaschinen GmbH
Günzburger Straße 69
D-89335 Ichenhausen

AUSTATUD KLIENT!

Soovime Teile uue scheppachi masina meeldivat ja edukat kasutamist.

JUHIS:

Kõnealuse seadme tootja ei vastuta kehtiva tootevastutuse seaduse järgi kahjude eest, mis tekivad seadmel või seadme tõttu alljärgnevatel juhtudel:

- asjatundmatul ümberkäimisel,
- käsitemiskorralduse eiramisel,
- remontimisel kolmandate isikute, volitamata spetsialistide poolt,
- mitte-originaalosalude paigaldamisel ja nendega vahetamisel,
- mitte sihtotstarbekohasel kasutamisel
- elektrisüsteemi rivist väljalangemisel elektrilaeeskirjade ning VDE nõuete 0100, DIN 57113 / VDE0113 eiramisel.

ME SOOVITAME TEILE:

Lugege enne montaaži ja käikuvõtmist kogu käsitsuskorralduse tekst läbi.

Käesoleva käsitsuskorralduse ülesandeks on hõlbustada masina tundmaõppimist ja selle otstarbekohast kasutamist.

Käsitsuskorraldus sisaldab tähtsaid juhiseid, kuidas saate masinaga ohutult, asjatundlikult ning ökonoomselt töötada, ja kuidas saate vältida ohte, hoida kokku remondikuludid, lühendada seisakuaegu ning suurendada masina töökindlust ja eluiga.

Lisaks käesolevas käsitsuskorralduses esitatud ohutusnõuetele peate tingimata oma riigis masina käitamise kohta kehtivaid eeskirju järgima.

Hoidke käsitsuskorraldust kilekotis mustuse ja niiskuse eest kaitstult masina juures alal. Kõik operaatorid peavad selle enne töö alustamist läbi lugema ja seda hoolikalt järgima. Masinaga tohivad töötada ainult isikud, keda on masina kasutamise osas instrueeritud ja sellega seonduvast ohtudest teavitatud. Nõutavast miinimumvanusest tuleb kinni pidada.

Peale käesolevas käsitsuskorralduses sisalduvate ohutusjuhiste ning Teie riigis puidutöötlusmasinate kohta kehtivate eeskirjade tuleb järgida üldtunnustatud tehnikareegleid.

ÜLDISED MÄRKUSED

- Kontrollige pärast lahtipakkimist kõiki osi võimalike transpordikahjustuste suhtes. Puuduste korral tuleb kohe kohaletoojat teavitada. Hilisemaid pretensioone ei rahuldata.

Fig. 1

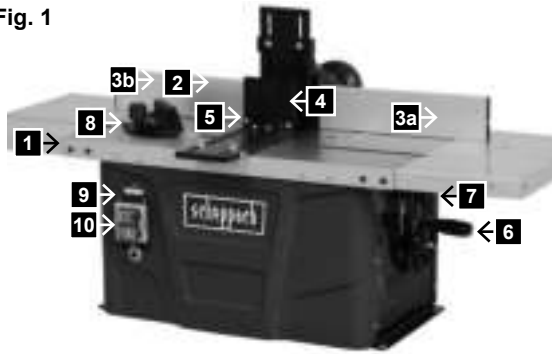

Fig. 2



- Verwijder het verpakkingsmateriaal evenals de verpakings- en transportbeveiligingen (indien voorhanden).
- Controleer of de inhoud van de levering volledig is.
- Controleer het apparaat en de hulpstukken op transportschade.
- Bewaar de verpakking indien mogelijk tot na het verstrijken van de garantietijd.

Bedieningselementen en onderdelen

Afb. 1-2

- 1 Tafelblad
- 2 Mededeling betreffende frezen
- 3
- 3a Aanslaglijst rechts
- 3b Aanslaglijst links
- 4 Bovenste drukbalk
- 5 Laterale drukbalk
- 6 Hoogteafstelling
- 7 Klemschroef
- 8 Spanmal kortzaag
- 9 Snelheidsaanpassing
- 10 Stroomonderbreker
- 11 Tafeluitbreiding rechts
- 12 Tafeluitbreiding links

hf 50	
Leveringsomvang	
	Verticale freesbank hf 50
	2 Tafels met uitbreidingen
	Zwengel met dopmoer M6
	Gereedschapsbeveiliging met cilinderstift D 6 mm x 35 mm
	Spanmal kortzaag compleet
	Inbussleutel 4 mm
	Inbussleutel 5 mm
	Sleutel SW 19
	Sleutel SW 24
	Bedieningsinstructies
Technische gegevens	
Afmetingen L/B/D mm	610/360/311
Tafelafmetingen mm	610/630
Tafelhoogte mm	365
Afmetingen tafelf breedte uitbreiding B D mm	210/360
Verticale afstelling mm	0-40
Inzetstukken tafelf begrenzer mm	32/47/55
Aantal omwentelingen min ⁻¹	11500 - 24000
Gewicht kg	23,5
Station	
Motor V/Hz	230 - 240~ / 50
Acceptatievermogen	1500 W
Stekker	Schuko

Technische specificaties kunnen worden gewijzigd!

Karakteristieke geluidswaarden conform EN 61029:

Geluidsdruk $L_{PA} = 93,0$ dB(A) - K: 3 dB(A)

Geluidsvermogen $L_{WA} = 106,0$ dB(A) - K: 3 dB(A)

- Tutkikaa, onko lähetys täydellinen.
- Tutustukaa laitteeseen käyttöohjeen avulla ennen sen käyttöönto.
- Käyttäkää tarvikkeina kuten myös kuluva ja varaosina ainoastaan alkuperäistarvikkeita/-osia. Varaosat saate Woodster-erikoisjälleenmyyjältäne.
- Antakaa tilauksia tehdesänne tilausnumero kuten myös koneen tyyppi ja valmistusvuosi.

Ohjauslaitteet ja osat, kuvat 1-2

- 1 Pöytätaso
- 2 Jyrsinvaste
- 3
- 3a Oikeanpuoleinen vaste
- 3b Vasemmanpuoleinen vaste
- 4 Yläpuolinen puristuslista
- 5 Sivulla oleva puristuslista
- 6 Korkeuden säätö
- 7 Kiristysruuvi
- 8 Poikkileikkauksen mitta-asteikko
- 9 Kierrosluvun säätö
- 10 PÄÄLLE/POIS PÄÄLTÄ -kytkin
- 11 Oikeanpuoleinen pöydänjatke
- 12 Vasemmanpuoleinen pöydänjatke

hf 50	
Toimituksen laajuus	
	Pöytäjyrsinkone hf 50
	2 Pöydänjatketta
	Säätökampi, jossa hattumutteri M6
	Työkalun suojuus, jossa sylinterin tappi D 6mm x 35mm
	Jiirasteikko, täydellinen
	Kuusioavain 4 mm
	Kuusioavain 5 mm
	Avain SW 19
	Avain SW 24
	Käyttöohjeet
Tekniset tiedot	
Mitat P/L/S mm	610/360/311
Pöydän koko mm	610/630
Pöydän korkeus mm	365
Mitat pöydän jatke L/S mm	210/360
Korkeuden säätö mm	0-40
Pöydän pienennysrenkaat mm	32/47/55
Kierrosluku min ⁻¹	11500 - 24000
Paino kg	23,5
Käyttö	
Moottori V/Hz	230 - 240~ / 50
Ottoteho	1500 W
Pistoke	Schuko

Oikeudet tekniisiin muutoksiin pidätetään!

Melun tunnustarvot standardin EN 61029 mukaisesti:

Äänenpainetaso $L_{pA} = 93,0$ dB(A) - K: 3 dB(A)

Äänitehotaso $L_{WA} = 106,0$ dB(A) - K: 3 dB(A)

- Kontrollige saadeti terviklikkuse suhtes üle.
- Tutvuge enne kasutamist käsitsuskorralduse alusel seadmega.
- Kasutage tarvikute ja kulu- ning varuosade puhul ainult originaalosi. Varuosi saate oma scheppachi edasimüüjalt.
- Edastage tellimuste korral meie artiklinumbrid ja seadme tüüp ning ehitusaasta.

Kontroll ja osad, joon. 1-2

- 1 Lauaplaat
- 2 Freesimispiiraja
- 3
- 3a Piirdeliist paremal
- 3b Piirdeliist vasakul
- 4 Surveliist ülal
- 5 Surveliist küljel
- 6 Kõrguseeadur
- 7 Pingutuspol
- 8 Ristilõikekaliiber
- 9 Pöörlemisageduse seadistamine
- 10 SISSE/VÄLJA-lüliti
- 11 Laualaiendus paremal
- 12 Laualaiendus vasakul

hf 50	
Tarnekomplekt	
	Laudfreesimisemasin hf 50
	2 laualaiendust
	Kübarmutriga M6 seadevänt
	Tööriista kaitse silindertihvtiga D 6mm x 35 mm
	Ristilõikekaliiber kmp
	Sisekuuskantvõti 4 mm
	Sisekuuskantvõti 5 mm
	Võti VM 19
	Võti VM 24
	Käsitsuskorraldus
Tehnilised andmed	
Mõõtmed P/L/S mm	610/360/311
Laua suurus mm	610/630
Laua kõrgus mm	365
Mõõt laualaiendus L/S mm	210/360
Kõrguseeadur mm	0-40
Laua sisendrõngas mm	32/47/55
Töödetali suurus (P x L x K) max	650 mm x 160 mm x 65 mm
Pöördearv min ⁻¹	11500 - 24000
Kaal kg	23,5
Ajam	
Moottor V/Hz	230 - 240~ / 50
Tarbevoimsus	1500 W
Pistik	kaitsekontakt

Õigus tehnilisteks muudatusteks reserveeritud!

Müra tunnustarvused EN 61029 järgi:

Helirõhk $L_{pA} = 93,0$ dB(A) - K: 3 dB(A)

Helivõimsus $L_{WA} = 106,0$ dB(A) - K: 3 dB(A)

Deze bedieningsinstructies bevatten opmerkingen betreffende uw veiligheid die met deze indicatie zijn aangegeven: ⚠

⚠ Veiligheidsinstructies

Opgelet! De volgende standaard veiligheidsmaatregelen moeten worden nageleefd bij gebruik van elektrische gereedschappen als bescherming tegen een elektrische schok en het risico op letsel en brand. Lees al deze opmerkingen voordat u het elektrische gereedschap gebruikt en bewaar de veiligheidsinstructies zodat u ze later opnieuw kunt raadplegen.

Veilig werken

- 1** Houd de werkplek opgeruimd
 - Wanorde op de werkplek kan ongevallen veroorzaken.
- 2** Houd rekening met invloeden van de omgeving
 - Stel elektrische gereedschappen niet bloot aan regen.
 - Gebruik geen elektrische gereedschappen in een vochtige of natte omgeving.
 - Zorg dat de werkplek goed verlicht is.
 - Gebruik geen elektrische gereedschappen wanneer er risico bestaat op brand of ontploffing.
- 3** Bescherm uzelf tegen een elektrische schok
 - Vermijd fysiek contact met geaarde onderdelen (bijv. buizen, radiateurs, fornuizen, koelsystemen).
- 4** Houd andere personen weg
 - Laat geen andere personen, vooral kinderen, die niet bij de werkzaamheden zijn betrokken, het gereedschap of het netsnoer aanraken en houd ze weg van de werkplek.
- 5** Berg ongebruikte elektrische gereedschappen veilig op
 - Elektrische gereedschappen die niet in gebruik zijn, moeten worden bewaard op een droge, hoge of gesloten locatie buiten het bereik van kinderen.
- 6** Het elektrische gereedschap niet overbelasten
 - Elektrische gereedschappen werken beter en veiliger in het opgegeven uitvoerbereik.
- 7** Gebruik het juiste elektrische gereedschap
 - Gebruik geen elektrische gereedschappen met een laag uitgangsvermogen voor zwaar werk.
 - Gebruik het elektrische gereedschap niet voor doeleinden waarvoor het niet is bedoeld. Gebruik bijvoorbeeld geen handcirkelzagen voor het zagen van takken of boomstronken.
- 8** Draag geschikte kleding
 - Draag geen wijde kleren of juwelen omdat deze in de bewegende delen bekneld kunnen raken.
 - Wanneer u buitenshuis werkt, worden antislipschoenen aanbevolen.
 - Bind lang haar samen in een haarnet.
- 9** Gebruik beschermende uitrusting
 - Draag een veiligheidsbril.
 - Draag een masker wanneer u werkzaamheden uitvoert die stof genereren.

Tässä käyttöohjeessa olemme varustaneet kohdat, jotka koskevat turvallisuuttanne merkillä ⚠

⚠ Urvallisuusohjeet

Huomio! Seuraavat turvallisuutta koskevat perustoimenpiteet on otettava huomioon sähkötyökaluja käytettäessä, jotta suojaudutaan sähköiskulta sekä vältetään loukkaantumis- ja tulipalovaara. Lue kaikki nämä huomautukset ennen sähkötyökalun käyttöä ja säilytä turvallisuusohjeet myöhempää tarvetta varten.

Turvallinen työskentely

- 1 Pidä työskentelyalue järjestyksessä
 - Työskentelyalueen epäjärjestys voi johtaa onnettomuuksiin.
- 2 Ota ympäristökijät huomioon
 - Älä altista sähkötyökaluja sateelle.
 - Älä käytä sähkötyökaluja kosteassa tai märässä ympäristössä.
 - Varmista, että työskentelyalue on valaistu hyvin.
 - Älä käytä sähkötyökaluja, jos on tulipalo- tai räjähdysvaara.
- 3 Suojaudu sähköiskulta
 - Vältä fyysistä kosketusta maadoitettuihin kapaleisiin (esim. putket, radiaattorit, sähköliedet, jäähdytyslaitteet).
- 4 Pidä muut kaukana
 - Älä anna työhön osallistumattomien henkilöiden, etenkin lasten, koskea työkaluun tai jatkojohtoon, ja pidä heidät kaukana työskentelyalueesta.
- 5 Säilytä sähkötyökalut turvallisesti, kun ne eivät ole käytössä
 - Kun sähkötyökalut eivät ole käytössä, ne tulisi säilyttää kuivassa tai suljetussa tilassa tai korkealla sijaitsevassa paikassa, lasten ulottumattomissa.
- 6 Älä ylikuormita sähkölaitettasi
 - Sähkölaitteet toimivat paremmin ja turvallisemmin määritetyllä tehoalueella.
- 7 Käytä oikeanlaista sähkötyökalual
 - Älä käytä pienitehoisia sähkötyökaluja raskaaseen työhön.
 - Käytä sähkötyökalua vain sen suunniteltuun käyttötarkoitukseen. Älä esimerkiksi käytä käsikäyttöisiä pyörösahoja oksien tai tukkien sahaamiseen.
- 8 Käytä soveltuvaa vaateetusta
 - Älä käytä väljiä vaatteita tai koruja, jotka voivat sotkeutua liikkuviin osiin.
 - Kun työskentelet ulkona, on suositeltavaa käyttää luistamattomia jalkineita.
 - Kiinnitä pitkät hiukset taakse hiuserverkkoon.
- 9 Käytä suojavarustusta
 - Käytä suojalaseja.
 - Käytä hengityssuojainta, kun työssä syntyy pölyä

Käesolevas käsitsukorralduses oleme varustanud Teie ohutust puudutavad kohad selle märgiga: ⚠

⚠ Ohutus

Tähelepanu! Elektriitööriistade kasutamisel tuleb kaitseks elektrilöögi, vigastus- ja tuleohtu eest järgmisi põhimõttelisi ohutusmeetmeid järgida. Lugege kõik need juhised enne antud elektritööriista kasutamist läbi ning hoidke ohutusjuhiseid korralikult alal.

Ohutu töötamine

- 1 Hoidke oma tööpiirkond korras.
 - Tööpiirkonnas valitseva korratuse tagajärjeks võivad olla õnnetused.
- 2 Arvestage ümbrusmõjudega
 - Ärge jätke elektritööriistu vihma kätte.
 - Ärge kasutage elektritööriistu niiskes või märjas keskkonnas.
 - Hoolitsege tööpiirkonna hea valgustuse eest.
 - Ärge kasutage elektritööriista kohtades, kus valitseb tulekahju- või plahvatusoht.
- 3 Kaitske ennast elektrilöögi eest.
 - Vältige kehaga maandatud osade nagu (nt torud, radiaatorid, elektripliidid, külmutusseadmed) puudutamist.
- 4 Hoidke teised isikud eemal.
 - Ärge laske teistel isikutel, eriti lastel, elektritööriista ega kaablit puudutada. Hoidke nad tööpiirkonnast eemal.
- 5 Hoidke mittekasutatavaid elektritööriistu turvaliselt alal.
 - Mittekasutatavad elektritööriistad tuleks panna ära kuiva kõrgemal asuvasse või lukustatud kohta, väljapoole laste käeulast.
- 6 Ärge koormake elektritööriista üle.
 - Nad töötavad paremini ja ohutumalt esitatud võimsusvahemikus.
- 7 Kasutage õiget elektritööriista.
 - Ärge kasutage rasketeks töödeks väikese võimsusega elektritööriistu.
 - Ärge kasutage elektritööriista eesmärkidel, milleks see pole ette nähtud. Ärge kasutage näiteks käsi- ketassaagi puuokste ega puuhalgude lõikamiseks.
- 8 Kandke sobivat riietust
 - Ärge kandke avarat riietust või ehteid, mis võiksid liikuvatesse osadesse kinni jääda.
 - Õues töötamisel on soovitatavad libisemiskindlad jalatsid.
 - Kandke pikkade juuste korral juuksevärku.
- 9 Kasutage kaitsevarustust
 - Kandke kaitseprille.
 - Kasutage tolmu tekitavatel töödel respiraatorit.

- 10** Sluit het stofzuigingsapparaat aan als u hout, materialen die lijken op hout of plastic gaat verwerken. **OPGELET! De stofzuiging mag niet worden aangesloten bij het verwerken van metalen. Risico op brand en explosie door hete spanen of rondvliegende vonken! Wanneer u metalen bewerkt, moet u ook de stofzak verwijderen.**
- Als aansluitingen voor de stofzuiging en een opvangapparaat aanwezig zijn, moet u ervoor zorgen dat ze goed zijn aangesloten en juist worden gebruikt.
 - Wanneer u hout, materialen die lijken op hout of plastic bewerkt, is gebruik in besloten ruimten alleen toegelaten bij gebruik van een geschikt afzuigstelsel.
- 11** Gebruik de kabel niet voor doeleinden waarvoor het niet is bedoeld.
- Trek niet aan de kabel om de stekker uit het stopcontact te trekken. Bescherm de kabel tegen warmte, olie en scherpe randen.
- 12** Maak het werkstuk vast
- Gebruik de klemsystemen of een bankschroef om het werkstuk op zijn plaats te houden. Op deze manier wordt het steviger vastgehouden dan met de hand.
 - Er is een extra ondersteuning nodig voor lange werkstukken (tafel, schraag, enz.) om te voorkomen dat de machine kantelt.
 - Duw het werkstuk altijd stevig tegen de werkplaat en aanslag om het stuiten en draaien van het werkstuk te voorkomen.
- 13** Vermijd een abnormale houding
- Zorg dat u een veilig steunpunt hebt en behoud altijd uw evenwicht.
 - Vermijd ongemakkelijke handposities waardoor een of beide handen door een plotse uitglijder in contact kunnen komen met het zaagblad.
- 14** Draag zorg voor uw gereedschappen
- Houd snijgereedschappen scherp en schoon om beter en veiliger te werken.
 - Volg de instructies voor het smeren en het vervangen van het gereedschap.
 - Controleer regelmatig de aansluitkabel van het elektrische gereedschap en laat het vervangen door een erkende specialist wanneer deze beschadigd is.
 - Controleer de verlengsnoeren regelmatig en vervang ze wanneer ze beschadigd zijn.
 - Houd de handgreep droog, schoon en vrij van olie en vet
- 15** Trek de stekker uit het stopcontact.
- Verwijder nooit losse splinters, spaanders of vastgelopen houten stukken uit een lopend freesmes.
 - Wanneer het elektrische gereedschap niet wordt gebruikt, voorafgaand aan het onderhoud en wanneer u werktuigen, zoals zaagbladen, messen, freeskoppen, enz. vervangt.

- 10** Kytke pölynpoistolaite, kun käsittelet puuta, puunkaltaisia materiaaleja tai muoveja.
- Jos käytettävissä ovat liitännät pölynpoistimelle ja keräyslaitteelle, varmista, että laitteet on liitetty ja että niitä käytetään oikein.
 - Kun käsittelet puuta, puunkaltaisia materiaaleja ja muoveja, käyttö suljetuissa tiloissa on sallittua vain, kun käytössä on soveltuva poistojärjestelmä.
- 11** Käytä johtoa vain sen suunniteltuun käyttötarkoitukseen
- Älä irrota pistoketta pistorasiasta vetämällä johdosta. Suojaa johto kuumuudelta, öljyltä ja teräviltä kulmilta.
- 12** Kiinnitä työstökappale
- Käytä kiristintä tai ruuvipuristinta pitämään työstökappale paikallaan. On turvallisempaa pitää se paikallaan niin, kuin kädelläsi.
 - Pitkille työstökappaleille tarvitaan lisätuki (pöytä, pukki tms.), jotta kone ei kaadu.
 - Paina työstökappaletta aina lujasti työtasoa ja vastetta vasten, jotta työstökappale ei hypi tai väänny.
- 13** Vältä epänormaalia asentoa
- Varmista, että seisot tukevasti ja säilytät aina tasapainosi.
 - Vältä hankalia kädenasentoja, jolloin äkillisen liikkauksen vuoksi jyrsimen terä voi osua toiseen käteen tai molempiin käsiin.
- 14** Huolehdi työkaluistasi
- Pidä leikkuutyökalut terävinä ja puhtaina, jotta työskentely sujuu paremmin ja turvallisemmin.
 - Noudata voitelua ja työkaluosien vaihtoa koskevia ohjeita.
 - Tarkista sähkötyökalun liitäntäjohto säännöllisesti ja korjauta se hyväksytyllä ammattilaisella, jos se on vaurioitunut.
 - Tarkista jatkojohdot säännöllisesti ja vaihda ne, jos ne ovat vaurioituneet.
 - Pidä kahva kuivana, puhtaana, öljyttömänä ja rasvattomana.
- 15** Vedä pistoke pois pistorasiasta
- Älä koskaan poista irtonaisia sälejä, lastuja tai jumiutuneita puunpalasia käynnissä olevasta jyrsimen terästä.
 - Vedä pistoke pois pistorasiasta, kun sähkötyökalu ei ole käytössä tai ennen kuin teet huoltotöitä tai vaihdat osia, kuten sahanteriä, teriä, jyrsinpäitä.
 - Jos jyrsimen terässä on toimintahäiriö epänormaalin syöttövoiman vuoksi leikkuun aikana, sammuta laite ja irrota se virransyötöstä. Ota työstökappale pois ja varmista, että jyrsimen terä liikkuu vapaasti. Käynnistä laite ja aloita leikkaaminen uudelleen pienemmällä syöttövoimalla.
- 16** Älä jätä työkalun avainta laitteeseen
- Varmista ennen laitteen käynnistämistä, että avaimet ja säätötyökalut on poistettu.

- 10** Ühendage külge tolmuimuseadis, kui töödeldakse puitu või puidusarnaseid materjale nagu plastmasse
- Kui on olemas ühendused tolmuimustusüsteemi ja püüdeseadiste juurde, siis veenduge, et need on külge ühendatud ja neid kasutatakse õigesti.
 - Suletud ruumides on käitamine lubatud puidu, puidusarnaste materjalide ja plastmasside töötlemisel üksnes sobiva imuseadisega.
- 11** Ärge kasutage kaablit eesmärkidel, milleks see pole ette nähtud
- Ärge kasutage kaablit, et pistikut pistikupesast välja tõmmata. Kaitske kaablit kuumuse, õli ja teravate servade eest.
- 12** Kindlustage töödetaill
- Kasutage pingutusrakiseid või kruustange, et töödetailli kinni hoida. Seda hoitakse nendega kindlamalt kui Teie kätega ja see võimaldab masinat mõlema käega käsitseda.
 - Pikkade töödetaillide puhul on vajalik täiendav alus (laud, pukid jne), et masina ümberkukkumist vältida.
 - Suruge töödetaill alati tugevasti vastu tööplaati ja piirajat, et töödetailli loksumist või pöördumist takistada.
- 13** Vältige ebanormaalsed kehahoiakud.
- Hoolitsege stabiilse seisuasendi eest ja hoidke alati tasakaalu.
 - Vältige kohmakaid käeasendeid, mille puhul võivad järsul äralibisemisel üks või mõlemad käed freesi puudutada.
- 14** Hoolitsege oma tööriistade eest hästi
- Hoidke lõiketööriistad teravad ja puhtad, et paremini ning ohutumalt töötada.
 - Järgige juhiseid määrimise ja tööriistavahetuse kohta.
 - Kontrollige regulaarselt elektritööriista ühendusjuhet ja laske see kahjustuse korral üksnes tunnustatud spetsialistil uuenga asendada.
 - Kontrollige regulaarselt pikendusjuhtmeid ja asendage, kui need on kahjustunud.
 - Hoidke käepidemed kuivad, puhtad ning vabad õlist ja rasvast.
- 15** Tõmmake pistik pistikupesast välja.
- Ärge eemaldage kunagi lahtiseid kilde, laaste või kinnikiilunud puitdetaille töötava freesi korral.
 - Elektritööriista mittekasutuse korral, enne hooldust ja tööriistade nagu nt saeketta, puuri, freesi vahetamist.
 - Kui frees lõikamisel liiga suure etteandejõu tõttu blokeerub, siis lülitage seade välja ja lahutage see elektrivõrgust. Eemaldage töödetaill ja tehke kindlaks, et frees liigub vabalt. Lülitage seade sisse ja viige lõikamisprotseduur uuesti vähendatud etteandejõuga läbi.
- 16** Ärge jätke tööriistavõtit ette.
- Kontrollige enne sisselülitamist üle, kas võti ja seadistustööriistad on eemaldatud.

- Wanneer het freesmes wordt geblokkeerd vanwege een abnormale aanvoerkraft tijdens het zagen, schakelt u de machine uit en koppelt u deze los van het stopcontact. Verwijder het werkstuk en controleer of het freesmes vrij draait. Schakel de machine in en start een nieuwe zaagbewerking met een lagere aanvoerkraft.
- 16** Laat geen gereedschapssleutel zitten
 - Voordat u de machine inschakelt, moet u controleren of de sleutels en afstelgereedschappen zijn verwijderd.
- 17** Vermijd onopzettelijk starten
 - Controleer of de schakelaar is uitgeschakeld wanneer u de stekker in een stopcontact stopt.
- 18** Gebruik verlengsnoeren buitenshuis
 - Gebruik alleen goedgekeurde en correct geïdentificeerde verlengsnoeren voor gebruik buitenshuis.
 - Gebruik alleen kabelhaspels in uitgerolde stand.
- 19** Blijf aandachtig
 - Let op wat u doet. Blijf aandachtig terwijl u werkt. Gebruik geen elektrische gereedschappen als u niet geconcentreerd bent.
- 20** Controleer het elektrische gereedschap op potentiële schade
 - Beschermende apparaten en andere onderdelen moeten nauwkeurig worden geïnspecteerd om te garanderen dat ze vrij zijn van defecten en werken zoals bedoeld voordat u het elektrische gereedschap doorlopend gaat gebruiken.
 - Controleer of de bewegende onderdelen foutloos werken en niet vastlopen of dat er onderdelen beschadigd zijn. Alle onderdelen moeten correct worden gemonteerd en er moet aan alle voorwaarden worden voldaan om een foutvrije werking van het elektrische gereedschap te garanderen.
 - De bewegende beschermkap mag niet in open positie worden bevestigd.
 - Beschadigde beschermende apparaten en onderdelen moeten correct worden gerepareerd of vervangen door een erkende werkplaats voor zover niet anders is opgegeven in de gebruiksaanwijzing.
 - Beschadigde schakelaars moeten worden vervangen in de werkplaats van de klantendienst.
 - Gebruik geen defecte of beschadigde aansluitkabels.
 - Gebruik geen elektrisch gereedschap waarvan de schakelaar niet kan worden in- en uitgeschakeld.
- 21 OPGELET!**
 - Het gebruik van andere dan de aanbevolen gereedschappen of accessoires kan een risico op letsel veroorzaken.
- 22** Laat uw elektrisch gereedschap repareren door een gekwalificeerde elektricien.
 - Dit elektrische gereedschap voldoet aan de toepasselijke veiligheidsvoorschriften. Reparaties mogen alleen worden uitgevoerd door een elektricien en met originele reserveonderdelen. Anders kunnen er ongevallen optreden.

- 17** Vältä tahaton käynnistyminen
- Varmista, että kytkin on pois päältä, kun liität pistokkeen pistorasiaan.
- 18** Käytä ulkokäyttöön tarkoitettuja jatkojohtoja
- Käytä vain hyväksytyjä ja asianmukaisesti merkittyjä jatkojohtoja, jotka on tarkoitettu ulkokäyttöön.
 - Käytä johtokeloja vain, kun johto on rullattu ulos.
- 19** Pysy tarkkaavaisena
- Kiinnitä huomiota siihen, mitä olet tekemässä. Pidä ajatus mukana työskennellessäsi. Älä käytä sähkötyökalua, kun et pysty keskittymään.
- 20** Tarkista sähkötyökalu mahdollisten vaurioiden varalta
- Suojalaitteet ja muut osat on tarkistettava huolellisesti ennen sähkötyökalun käytön jatkamista sen varmistamiseksi, että niissä ei ole vikoja ja että ne toimivat tarkoitettulla tavalla.
 - Tarkista, että liikkuvat osat toimivat virheettömästi, että ne eivät jumiuudu ja että ne eivät ole vaurioituneet. Kaikkien osien on oltava asennettu oikein ja täytettävä kaikki vaatimukset, jotta sähkötyökalu toimii virheettömästi.
 - Liikkuvaa suojusta ei saa kiinnittää sen ollessa avattuna.
 - Vaurioituneet suojalaitteet ja osat on korjautettava tai vaihdettava asianmukaisesti hyväksytyssä korjaamossa, jos käyttöohjeessa ei ole muuta ilmoitettu.
 - Vaurioituneet kytkimet on vaihdettava asiakaspalvelun korjaamossa.
 - Älä käytä viallisia tai vaurioituneita liitäntäjohtoja.
 - Älä käytä sähkötyökalua, jonka kytkintä ei saa kytkettyä päälle ja pois.
- 21 HUOMIO!**
- Muiden kuin suositeltujen työkaluosien ja lisätarvikkeiden käyttö voi aiheuttaa loukkaantumisvaaran.
- 22** pätevän sähköalan ammattilaisen korjata sähkötyökalu
- Tämä sähkötyökalu noudattaa soveltuvia turvallisuussäädöksiä. Korjaukset saa tehdä vain sähköalan ammattilainen alkuperäisiä varaosia käyttäen. Muutoin voi tapahtua onnettomuuksia.

- 17** Vältige ettekavatsematut käivitumist.
- Veenduge, et lülitati on pistiku pistikupesasse pistmisel välja lülitatud.
- 18** Kasutage väliskeskkonnas pikenduskaablit.
- Kasutage õues ainult selleks lubatud ja vastavalt tähistatud pikenduskaablid.
 - Kasutage kaablitrumlit üksnes mahakeritud seisundis. Olge alati tähelepanelik.
 - Jälgige oma tegevust. Toimige töötamisel mõistlikult. Ärge kasutage elektritööriista, kui olete hajevil.
- 19** Kontrollige elektritööriista võimalike kahjustuste suhtes.
- Enne elektritööriista edasist kasutamist tuleb uurida kaitseseadiseid või kergesti kahjustatud detaile nende laitmatu ja sihtotstarbekohase talitluse suhtes.
 - Kontrollige üle, kas liikuvad detailid talitlevad laitmatult ega kiilu kinni või kas detailid on kahjustatud. Kõik detailid peavad olema õigesti monteeritud ja täitma kõiki tingimusi, et elektritööriista laitmatut käitamist tagada.
 - Liikuvat kaitsekate ei tohi avatud seisundis kinni kiiluda.
 - Kahjustatud kaitseseadised ja osad tuleb lasta tunnustatud erialatöökogas remontida või välja vahetada, kui kasutusjuhendis pole mainitud teisiti.
 - Kahjustatud lülitid tuleb lasta asendada kliendi-teeninduse töökojas.
 - Ärge kasutage vigaseid või kahjustatud ühendusjuhtmeid.
 - Ärge kasutage elektritööriista, millel pole võimalik lülitati sisse ja välja lülitada.
- 20 TÄHELEPANU!**
- Muude rakendustööriistade ja muude tarvikute kasutamine võib tähendada Teile vigastusohtu.
- 21** Laske elektritööriist elektrispetsialistil remontida.
- Antud elektritööriist vastab asjaomastele ohutusnõuete. Remonti tohib teostada ainult elektrispetsialist originaalvaruosi kasutades; vastasel juhul võivad kasutajal õnnetused juhtuda.

AANVULLENDE VEILIGHEIDSINSTRUCTIES

- Voordat u de elektrische geleider in gebruik neemt, moet u controleren of het geleidingshulpmiddel stevig is bevestigd en soepel loopt!
- Gebruik nooit een geleidingsmes van slechte kwaliteit of een mes dat beschadigd is.
- Gebruik alleen geleidingsmessen waarvan de schachtdoorsnede voldoet aan de specificaties in de instructies.
- De maximumsnelheid die is opgegeven voor de geleidingsmessen, mag niet worden overschreden.
- Zaag nooit over metalen onderdelen, schroeven, nagels, enz.
- Om schade aan de geleider te voorkomen, moet u controleren of er geen vreemde objecten zijn vastgelopen op het werkstuk.
- Wacht tot de geleider op volle snelheid is voordat u het geleidingsmes in het werkstuk duwt.
- Als de geleider verstopt raakt door afval, schakelt u deze uit. Laat de geleider uitlopen tot deze volledig is gestopt. Verwijder het afval met een lange stok en niet met uw vingers.
- Laat de geleider uitlopen tot deze volledig is gestopt voordat u het werkstuk verwijderd.
- Zaag altijd in tegengestelde draairichting.
- Let op voor het reactiekoppel van het gereedschap, vooral als de geleider vastloopt.
- Wanneer u uw werk hebt voltooid, schuift u het gereedschap terug naar de uitgangspositie.
- Gebruik alleen goed geslepen geleidingsfreesen.
- Klem de geleidingsfrees vast door wrijvingsluiting.
- Voor diepe sneden moet u het werk in verschillende stappen uitvoeren, in overeenstemming met het betreffende materiaal.
- Zorg dat u alleen geleidingsfreesen met de juiste schachtdoorsnede hebt en die geschikt zijn voor de werksnelheid van de geleider.

Reistrisico's

De machine is gebouwd in overeenstemming met de geavanceerde en erkende voor de veiligheid relevante voorschriften. Er kunnen echter nog steeds individuele reistrisico's optreden tijdens het werken.

- Gevaar op letsel aan de vingers en handen door het gereedschap vanwege een slechte geleiding van het werkstuk.
- Letsel veroorzaakt door loskomende werkstukken door een ongeschikte montageplaat of geleiding, of onachtzaam werken.
- Gevaar voor de gezondheid door houtstof of houtspinters. Draag persoonlijke beschermingsmiddelen, zoals oogbescherming. Gebruik een ventilatiesysteem!
- Letsel door defecte gereedschappen. Inspecteer het gereedschap regelmatig op een goede werking.
- Gevaar op letsel aan de vingers en handen tijdens het vervangen van onderdelen. Draag geschikte werkhandschoenen.

TURVALLISUUTTA KOSKEVAT LISÄOHJEET

- Varmista ennen sähkökäyttöisen jyrsimen käynnistämistä, että jyrsinterä on kunnolla kiinni ja toimii tasaisesti! Älä koskaan käytä huonolaatuista tai vaurioitunutta jyrsinterää.
- Käytä vain jyrsinteriä, joiden varren halkaisija vastaa ohjeissa mainittuja teknisiä määritelmiä.
- Jyrsinterille määriteltyä enimmäisnopeutta ei saa ylittää.
- Älä koskaan jyrsi metalliosien, ruuvien, naulojen tms. yli.
- Varmista jyrsimen vaurioitumisen välttämiseksi, että työstökappaleessa ei ole vierasesineitä.
- Anna jyrsimen saavuttaa täysi nopeus, ennen kuin työnnät jyrsinterän työstökappaleeseen.
- Jos jyrsin tukkeutuu työstöjätteistä, sammuta se. Anna jyrsimen käydä aivan pysähdyksiin. Poista työstöjätteet pitkällä tikulla, älä sormillasi.
- Anna jyrsimen käydä aivan pysähdyksiin, ennen kuin poistat työstökappaleen.
- Jyrsi aina pyörimissuuntaa vastaan.
- Varo työkalun äkillistä liikettä, erityisesti jos jyrsin ju miutuu.
- Kun olet saanut työsi valmiiksi, liu'uta työkalu takaisin aloituskohtaan.
- Käytä vain asianmukaisesti teroitettuja jyrsinteriä.
- Kiinnitä jyrsinterä kitkalukituksella.
- Syviä uria jyrsittäessä tee työ useissa vaiheissa käytettävän materiaalin mukaisesti.
- Varmista, että käytät vain jyrsinteriä, joiden varren halkaisija on oikea ja jotka sopivat jyrsimen työnopeuteen..

⚠ Muut vaarat

Kone on valmistettu tekniikan vallitsevan tason ja tunnettujen turvateknisten määräysten mukaisesti. Kuitenkin työskenneltäessä saattaa esiintyä yksittäisiä satunnaisia vaaroja.

- Käynnissä olevasta leikkuutyökalusta aiheutuu sormien ja käsien loukkaantumisvaara ellei työstökappaletta ohjata asianmukaisesti.
- Pois sinkoavien työkalujen aiheuttamia loukkaantumisia aiheutuen asiattomasta kiinnityksestä tai ohjauksesta, kuten esim. työskentely ilman vastetta.
- Puupölyn tai puulastujen aiheuttama terveyden vaarantuminen Käyttäkää ehdottomasti henkilökohtaisia suojavarusteita kuten silmäsuojuksia. Käyttäkää imuria!
- Viallisen työkalun aiheuttamia loukkaantumisia. Tarkistakaa säännöllisesti, onko työkalu ehjä.
- Työkalua vaihdettaessa on sormien ja käsien loukkaantumisvaara. Käyttäkää soveltuvia työkalusineitä.
- Käynnissä oleva työkalu aiheuttaa loukkaantumisvaaran konetta päälle kytkettäessä.

TÄIENDAVID OHUTUSJUHISED

- Kontrollige enne seadme käikuvõtmist freesimistöörriista tugevast kinnitust ja tasapinnalist käiku!
- Äрге kasutage madala kvaliteediga või kahjustatud freese.
- Kasutage ainult freese, mille varre läbimõõt ühildub ju hendis esitatud andmetega.
- Freesi kohta antud suurimaid pöördeid ei tohi ületada.
- Äрге freesige kunagi metallosi, kruvisid või naelu jms.
- Tehke kindlaks, et võõrad esemed ei nakku töödetaali külge, et freesil kahjustusi vältida.
- Laske seadmel täiskiirus saavutada ja laske alles see järel freesil töödetaali siseneda.
- Kui frees peaks olema tööjätmetega ummistunud, siis peatage seade. Laske freesil täielikult seiskuda. Eemaldage jäätmed pikema vardaga ja mitte sõrme dega.
- Laske freesil enne töödetaali eemaldamist täielikult seiskuda.
- Freesida tuleb alati vastu freesi ringlussuunda (vastu liikumine).
- Pidage silmas seadme reaktsioonimomenti, eelkõige kinnijooksnud freesi puhul.
- Kasutage ainult laitmatult lihvitud freese.
- Pingutage frees jõusidusalt kinni.
- Toimige olenevalt materjalist suuremate freesimis sügavuste korral mitmes astmes.
- Pöörake tähelepanu sellele, et kasutatakse ainult õige varreläbimõõduga ja seadme jaoks sobivaid freese.

⚠ Jääriskid

Masin on ehitatud tehnika arengutaseme ja tunnusstatud ohutustehniliste reeglite kohaselt. Siiski võib töötamisel esineda üksikuid jääriske.

- Sõrmede ja käte vigastamise oht töötava tööriista tõttu töödetaali asjatundmatu juhtimise korral.
- Vigastusoht töödetaali eemalepaiskumise tõttu asjatundmatu hoidmise või juhtimise korral, nt ilma piirajata töötamisel.
- Tervise ohustamine puidutolmude või puidulaastude tõttu. Kandke tingimata isiklikku kaitsevarustust nagu silmakaitset. Kasutage imuseadet!
- Vigastused defektse tööriista tõttu. Kontrollige tööriista regulaarselt kahjustuste puudumise suhtes.
- Sõrmede ja käte vigastamise oht tööriista vahetamisel. Kandke sobivaid töökindaid.
- Vigastusoht masina sisselülitamisel käivituva tööriista tõttu.
- Ohustamine voolu tõttu nõuetele mittevastavate elektriühendusjuhtmete kasutamisel.

- Gevaar op letsel bij het inschakelen van de machine met het starthulpmiddel.
- Gevaar door stroom veroorzaakt door het gebruik van onjuiste elektrische aansluitkabels.
- Gevaar voor de gezondheid omwille van lange haren en loszittende kleding die in het gereedschap bekneld kan raken. Draag persoonlijke beschermingsmiddelen, zoals een haarnet en goed passende werkkleding.
- Bovendien kunnen er duidelijke restrisico's bestaan, zelfs als alle voorzorgsmaatregelen zijn nageleefd.
- Restrisico's kunnen worden geminimaliseerd als de „veiligheidsinstructies” en het “bedoeld gebruik” evenals de bedieningsinstructies volledig worden gevolgd

Correct gebruik

De geleider is ideaal voor de bewerking van hout en plastic, maar ook voor het uitzagen van knoesten, het zagen van groeven, het verwijderen van holten, het kopiëren van curven en logo's, enz. De geleider mag niet worden gebruikt voor de bewerking van metaal, steen, enz.

De uitrusting mag alleen worden gebruikt voor het voorgeschreven doel. Elk ander gebruik wordt beschouwd als een geval van misbruik. De gebruiker/operator en niet de fabrikant zal aansprakelijk zijn voor eventuele schade of letsel die hierdoor wordt veroorzaakt.

Onze uitrusting is niet ontworpen voor gebruik in commerciële, handels- of industriële toepassingen. Onze garantie komt te vervallen als de machine wordt gebruikt in commerciële, handels- of industriële bedrijven of voor equivalente doeleinden.

Opgelet: Het gebruik van een accessoire of een aanzetstuk dat niet wordt aanbevolen in deze bedieningsinstructies, kan lichamelijk letsel veroorzaken.

Dit product mag alleen worden gebruikt voor het beoogde doel. Elke toepassing die niet wordt beschreven in deze bedieningsinstructies, wordt beschouwd als ongepast gebruik. De operator, en niet de fabrikant, is verantwoordelijk voor alle schade of letsel die voortvloeit uit een ongepaste toepassing.

- Ondersteun lange werkstukken op de juiste manier.
- Houd de tafelopeningen zo klein mogelijk ten opzichte van de grootte van het snijgereedschap met de hulp van de juiste tafelringen.
- Extra hulpmiddelen, zoals horizontale drukmiddelen, moeten worden gebruikt om te werken op smalle werkstukken.
- Zet de machine niet in de regen

- Virran aiheuttama vaara, mikäli ei käytetä asianmukaisia sähköliitäntäjohtoja.
- Terveysten vaarantuminen aiheutuen käynnissä olevasta työkalusta, jos hiukset ovat pitkät ja käytetään löysää vaatetusta. Käyttäkää henkilökohtaista suojaruustusta kuten hiuserkkoa ja vartalonmyötäistä työvaatetusta.
- Lisäksi voi syntyä huolimatta kaikista varoitusmerkistä muita huomaamattomia uhkia.
- Muut vaarat voidaan minimoida, kun noudatetaan "Turvallisuusohjeita" ja "Määräystenmukaista käyttöä" kuten myös kokonaisuudessaan käyttöohjeita.

Määräysten mukainen käyttö

Jyrsin sopii ihanteellisesti puun ja muovin työstämiseen sekä oksankotien jyrsintään, urien jyrsintään, syvennysten tekoon, kaarteiden ja kirjaimien kopiointiin jne. Jyrsintä ei saa käyttää metallin, kiven tms. työstämiseen.

Laitetta saa käyttää vain sen määrättyyn käyttötarkoitukseen. Kaikenlainen muu käyttö on väärinkäyttöä. Käyttäjä, ei valmistaja, on vastuussa kaikista vaurioista tai loukkaantumisista, joita väärinkäyttö aiheuttaa.

Huomaathan, että laitettamme ei ole suunniteltu kaupalliseen, ammattimaiseen tai teolliseen käyttöön. Takuumme mitätöityy, jos konetta käytetään kaupalliseen, ammattimaiseen tai teolliseen käyttöön tai vastaavaan toimintaan.

Varoitus: Lisävarusteen tai osan käyttäminen, jota ei suositella näissä käyttöohjeissa, voi johtaa ruumiinvammaan.

Tätä tuotetta saa käyttää vain sille määrättyyn tarkoitukseen. Kaikenlaista käyttöä, jota ei ole näissä käyttöohjeissa kuvattu, pidetään asiaan kuulumattomana käyttönä. Käyttäjä, ei valmistaja, on vastuussa kaikista vahingoista ja loukkaantumisista, joita ilmenee asiattoman käytön seurauksena.

- Tukekaa pitkät työstökappaleet kunnollisesti.
- Pitäkää pöydän aukot suhteessa leikkuutyökalun kokoon niin pienenä kuin mahdollista asettamalla oikeanlainen pöytärenkas.
- Lisäapuvälineitä, kuten horisontaalisia puristusvälineitä, on käytettävä työstettäessä kapeita kappaleita.
- Älkää asettako konetta sateeseen.

- Tervise ohtu seadmine töötava tööriista tõttu pikkade juuste ja lahtise riietuse korral. Kandke isiklikku kaits-evarustust nagu juuksevärku ja liibuvat tööriietust.
- Peale selle võivad kõigist tarvitusele võetud abinõudest hoolimata valitseda mitte silmnähtavad jääkrisid.
- Jääkriske saab minimeerida, kui järgitakse „Ohutusjuhiseid“ ja „Sihtotstarbekohast kasutust“ ning käsit-suskorraldust tervikuna.

Sihtotstarbekohane kasutus

Masinat sobib eriti puidu ja plastmassi töötlemiseks, li-saks väljalõigete väljalõikamiseks, soonte freesimiseks, süvendite väljatöötlemiseks, kõverate ja kirjade kopee-rimiseks jms. Ülafreesi ei tohi kasutada metalli, kivi jms töötlemiseks.

Masinat tohib kasutada ainult vastavalt selle otstarbele. Igasugune sellest ulatuslikum kasutus pole sihtotstarbe-kohane. Sellest põhjustatud kahjude või igat liiki vigas-tuste eest vastutab kasutaja/operaator ja mitte tootja.

Palun pidage silmas, et meie seadmed pole konstrueeri-tud kommerts-, käsitööndus- ega tööstuskasutuse jaoks. Me ei võta üle pretensiooniõiguskohustust, kui seadet kasutatakse kommerts-, käsitööndus- või tööstusettevõ-tetes ning samaväärsetel tegevustel.

Hoiatus: Tarviku- või paigaldusosade kasutus, mida kä-esolevas käsitsuskorralduses ei soovitata, võib põhjusta-da kehavigastusi.

Antud toodet tohib kasutada ainult ettenähtud eesmärgil. Igasugust rakendust, mida pole käsitusjuhendis kirjel-datud, vaadeldakse asjatundmatu kasutusena. Operaa-tor ja mitte tootja vastutab kõigi kahjude või vigastuste eest, mis asjatundmatu rakenduse tõttu tekivad.

- Toestage pikad töödetailid korralikult.
- Hoidke laua avad lõiketööriista suurusega võrreldes võimalikult väikesed, pannes selleks sisse õiged lau-arõngad.
- Kitsaste töödetailide töötlemiseks tuleb kasutada tä-iendavaid abivahendeid nagu horisontaalseid vas-tusurvevahendeid.
- Ärge pange masinat vihma kätte

Montage

Opgelet:

Voordat u een instelling of onderhoudswerkzaamheden uitvoert, moet u de stekker uit het stopcontact trekken.

De machine bevestigen

Wanneer u de machine gebruikt, wordt het aanbevolen deze te bevestigen aan een werkbank via de vier openingen.

- 1 De gaten moeten worden geboord in het montageoppervlak, rekening houdend met de afstand van de twee bevestigingsopeningen in de voet.
- 2 Elke poot moet worden vastgemaakt met bouten (niet bijgeleverd).
- 3 De bouten moeten lang genoeg zijn: houd rekening met de dikte van het werkoppervlak waarop de machine moet worden bevestigd.
- 4 Gebruik de sluitringen en schroef het werkoppervlak vast met de moeren.
- 5 Het werkoppervlak moet voldoende groot zijn om het kantelen van het apparaat tijdens het werken te voorkomen.

Opgelet: voordat u de werkzaamheden start, moet u de stevigheid van het werkoppervlak controleren.

Onderdelen voor vormgeleider, bestaande uit:

- A. 1 Basishouder
- A. 2 Montagehouders
- B Opsteekhouder
- C Aanslaglijsten 2x
- D Drukbaalk
- E Afzuigaansluitstuk

Bevestigingsonderdelen voor vormgeleider

- 5 Kunststof kopmoeren M6
- 5 Schijven 6 mm
- 5 Slotschroeven M6 x 25

Bevestiging op de tafel

- 1 Slotschroef M6 x20
- 1 Slotschroef M6 x 40
- 2 Kunststof kopmoeren M6
- 2 Schijven 6 mm

De vormgeleider monteren, afb. 3–5

Montage van de vormgeleider:

de vormgeleider wordt gedemonteerd verzonden in de kartonnen verpakking. Voordat u de werkzaamheden start, moet deze worden gemonteerd en bevestigd op de werktafel.

Stap 1: montage van onderdeel A en B

Schuif de opsteekhouder (B) op de basishouder (A. 1) in de voorziene groef (zie afb. 4). Steek nu een slotschroef M6 x 25 door het boorgat, en schroef een kunststof kopmoer met schijf daarop vast.

Fig. 3

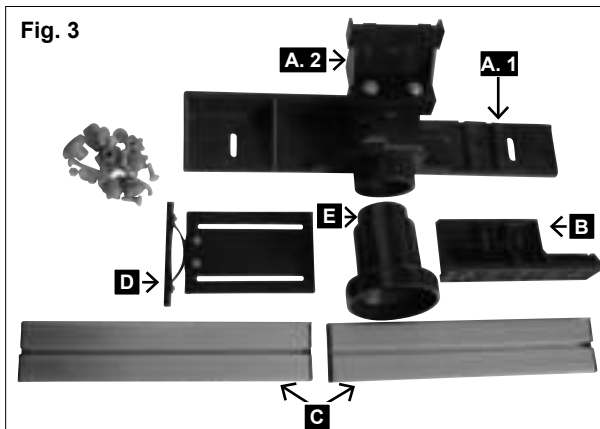

Fig. 4



Fig. 5



Asennus

Huomio:

Vetäkää pistoke pois pistorasiasta ennen säätö- tai huoltotöiden tekemistä.

Koneen kiinnitys

Koneen käyttöä varten suosittelemme sen kiinnittämistä neljän reiän avulla työpenkkiin/alustaan.

1. Asennettavaan pintaan täytyy porata ennalta reiät ja huomioida silloin kahden rungossa olevan kiinnitysreiän välimatka.
2. Jokainen jalka täytyy kiinnittää ruuvien (ei toimiteta mukana) avulla.
3. Ruuvien on oltava riittävän pitkiä: Ottakaa huomioon työtason vahvuus, johon kone on kiinnitetty.
4. Käyttäkää prikkoja ja ruuvatkaa mutterit kiinni työtasoon.
5. Työtason on oltava riittävän suuri, jotta estetään yksikön kaatuminen työskentelyn aikana.

Huomio: Varmistakaa ennen työskentelyn aloittamista, että työtaso on vakaa.

Jyrsinvasteen osat:

- A. 1 Alustan pidike
- A. 2 Kannatin
- B Jalusta
- C Vaste 2x
- D Paine-kappale
- E Poistolaitteen liitäntäkappale

Jyrsinvasteen kiinnitysosat

- 5 muovista hattumutteria M6
- 5 aluslevyä 6 mm
- 5 lukkoruuvia M6 x 25

Pöydän kiinnitys

- 1 lukkoruuvi M6 x 20
- 1 lukkoruuvi M6 x 40
- 2 muovista hattumutteria M6
- 2 aluslevyä 6 mm

Jyrsimen vasteiden asennus, kuva 3–5

Jyrsimen vasteen kokoaminen

Jyrsimen vasteet ovat pakkauksessa osina. Ennen työn aloittamista ne täytyy ehdottomasti koota ja asentaa sitten työpöydälle.

Vaihe 1: Osien A ja B kokoaminen:

Työnnä jalusta (B) alustan pidikkeen (A. 1) uraan (katso kuva 4). Aseta sitten lukkoruuvi M6 x 25 reikään ja kiinnitä se muovisella hattumutterilla ja aluslevyllä.

Montaaž

Tähelepanu:

Tõmmake võrgupistik enne igasuguste seadistus- ja hooldustööde teostamist välja.

Masina kinnitamine

Kasutamiseks soovitatakse masin nelja ava kaudu tööpingi külge kinnitada.

1. Montaažipind tuleb ette puurida ja seda võttes arvesse kahe kinnitusava vahekaugust kandmikus.
2. Kõik jalad tuleb poltide abil (pole tarnimisel kaasas) tugevasti kinni pingutada.
3. Poldid peavad olema piisavalt pikad: Võtke arvesse tööpinna paksust, millele masin on kinnitatud.
4. Kasutage alusseibe ja kruvige tööpingid mutritega kokku.
5. Tööpingid peab olema piisavalt suur, et vältida töö ajal mooduli ümberkukkumist.

Tähelepanu: Veenduge enne töö algust tööpinna tugevuses.

Freesimispiiraja osad koosnevad järgnevalt:

- A. 1 põhihoidik
- A. 2 pealisehitise hoidikut
- B pealepistehoidik
- C piirdeliistud 2x
- D surveliist
- E imuotsak

Freesimispiiraja kinnitusdetailid

- 5 plastpeamutrit M6
- 5 seibi 6 mm
- 5 lukupolti M6 x 25

Kinnitamine lauale

- 1 lukupolt M6 x 20
- 1 lukupolt M6 x 40
- 2 plastpeamutrit M6
- 2 seibi 6 mm

Freesimispiiraja montaaž, joon. 3–5

Freesimispiiraja kokkupanemine

Freesimispiiraja asub lahtivõetult pakendis. Enne tööd algust tuleb see tingimata kokku panna ja töölauale monteerida.

Samm 1: Detailide A ja B kokkupanemine:

Lükake pealepistehoidik (B) põhihoidikul (A. 1) ettenähtud soonde (vt joon. 4). Nüüd pistke üks lukupolt M6 x 25 läbi ava ja keerake plastpeamutter koos seibiga peale.

Fig. 6.1

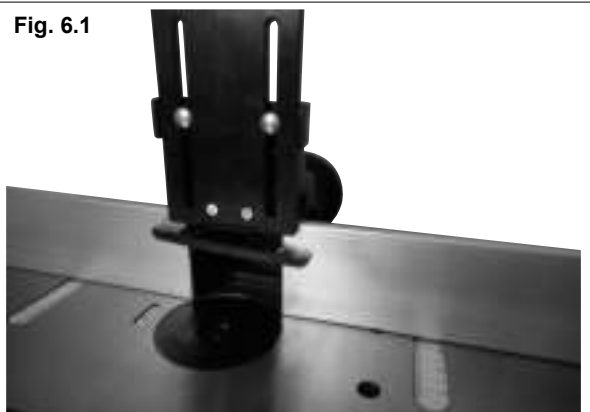

Fig. 6.2

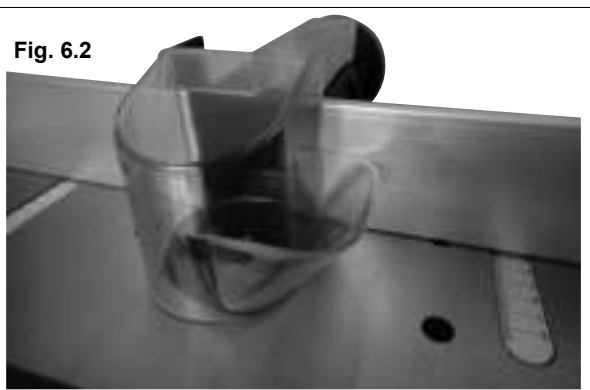
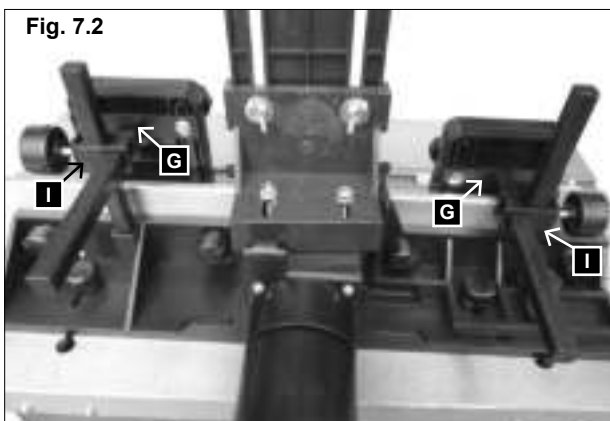

Fig. 7.1



Fig. 7.2



Stap 2: de aanslaglijsten C monteren

Steek twee slotschroeven in de bevestigingsgaten, schroef deze lichtjes dicht met een volgring en een kunststof kopmoer. Schuif daarna de aanslaglijst met de groef op de koppen van de slotschroeven. Draai vervolgens de beide kunststof kopmoeren vast.

Voer dezelfde montage uit op de andere kant van de aanslag. Let erop dat u de aanslaglijsten (C) in de juiste richting monteert. Controleer of de aanslaglijsten (C) en de basis- en montagehouder (A. 1 + A. 2) dezelfde hoogte hebben.

Pas het drukonderdeel afb. 6.1 of de transparante gereedschapsafdekking afb. 6.2 aan de geleider aan op basis van het type werk. Deze twee elementen kunnen niet simultaan worden aangepast.

Stap 3: Drukonderdeel D aanpassen, afb. 6.1

Monteer de druklijst (D) met 2 slotschroeven, 2 sluitringen en 2 kunststof kopmoeren aan de aanslag.

Stap 4: De transparante gereedschapsafscherming monteren, afb. 6.2

Hiervoor moet de drukbalk afb. 6 worden verwijderd. De transparante gereedschapsafscherming beschermt u tegen mogelijk contact met de snijmesses.

Plaats de transparante afscherming op de vormgeleider en maak deze vast met een pin in de voorziene opening. Test of de afscherming kan worden samengevouwen en stevig is bevestigd.

Uw vormgeleider is nu klaar voor gebruik.

Fig. 7.1 + 7.2

Onderdelen voor drukapparaat

- F Drukplaten 2x
- G Vierkant-aanschroefplaten 2x
- H Vierkantbouten 2x
- I Klembeugels voor vierkantbouten 2x

Bevestigingsonderdelen voor drukapparaat

- 2 Inbusschroeven M 6 x 12 (voor vierkant onderaan)
- 2 Kunststof kopschroeven M6 x 20
- 4 Slotschroeven M6 x 35
- 4 Kunststof kopmoeren M6
- 4 Schijven 6 mm

Vaihe 2: Rajoitinlistan C asentaminen

Aseta kaksi lukkoruuvia kiinnitysreikiin ja kiinnitä ne sormiukkuuteen aluslevyllä ja muovisella hattumutterilla. Työnnä sitten urallinen vaste lukkoruuvien hattuihin. Kiristä molemmat muoviset hattumutterit.

Tee samat toimenpiteet vasteen toiselle puolelle. Varmista, että liität vasteet (C) oikeaan suuntaan. Tarkista, että vasteet (C) ja alustan pidike ja kannatin (A. 1 + A. 2) ovat samalla korkeudella.

Riippuen työstänne täytyy teidän asentaa joko puristuslista, kuva 6 tai läpinäkyvä työkalusuojuus, kuva 7 vastelistalle. Näitä molempia elementtejä ei voida asentaa samanaikaisesti.

Vaihe 3: Vastelistan D asentaminen, kuva 6.1

Kiinnitä painekappale (D) vasteeseen 2 lukkokantaruuvilla, 2 pesurit ja 2 muovista umpimuttereilla.

Vaihe 4: Läpinäkyvän työkalusuojuksen asentaminen, kuva 6.2

Sitä varten Teidän täytyy poistaa puristuslista, kuva 6. Läpinäkyvä työkalusuojuus suojelee Teitä mahdolliselta kosketukselta jyrksinterään.

Asettakaa läpinäkyvä suojuus jyrsimen vasteelle ja kiinnittäkää se pultilla ennalta poratun reiän läpi.

Tarkastakaa, voiko suojuksen kääntää ja onko se lujasti kiinnitetty.

Jyrsimen suojuus on nyt asennettu.

Fig. 7.1 + 7.2

Painelaitteen kiinnitystarvikkeet

F Painin 2x

G Neliölevy 2x

H Nelikantaruuvi 2x

I Nelikantaruuvin kiristin 2x

Painelaitteen kiinnitysosat

2 kuusioruuvia M6 x 12 (neliölevyyn)

2 muovista kantaruuvia M6 x 20

4 lukkoruuvia M6 x 35

4 muovista hattumutteria M6

4 aluslevyä 6 mm

Samm 2: Piirdeliistude C monteerimine

Juhtige kaks lukupolti kinnitusavadesse, kruvige need kergelt alusseibi ja plastpeamutriga kinni. Seejärel lüka-ke piirdeliist soonega lukupoldi peade peale. Nüüd pingutage mõlemad plastpeamutrid kinni.

Teostage sama montaaž piiraja teisel küljel. Pidage silmas, et piirdeliistud (C) monteeritakse õiges suunas. Veenduge, et piirdeliistud (C) ja põhi- ning pealisehitise hoidikud (A. 1 + A. 2) on võrdse kõrgusega.

Oma tööst sõltuvalt peate piiraja peale monteerima kas surveliistu (D) joon. 6.1 või läbipaistva tööriistakaitsme joon. 6.2. Mõlemat elementi saab üheaegselt monteeri- da.

Samm 3: Surveliistu D montaaž, joon. 6.1

Monteerige surveliist (D) 2 lukupoldi, 2 alusseibi ja 2 plastpeamutriga piiraja külge.

Samm 4: Läbipaistva tööriistakaitsme montaaž, joon. 6.2

Selleks peate eemaldama surveliistu (D) joon. 6.

Läbipaistev tööriistakaitsme kaitseb Teid võimaliku kokkupuute eest freesiteradega.

Pange läbipaistev kaitse freesimispiiraja peale ja kindlustage see poldiga ettenähtud avas.

Kontrollige, kas kaitset saab lahti klappida ja see on kindlalt kinnitatud.

Freesimispiiraja on nüüd monteeritud.

Joon. 7.1 + 7.2

Vastusurumisseadise detailid

F allhoidikud 2x

G nelikant-keermeplaadid 2x

H nelikantpoldid 2x

I klamberloogad nelikantpoldidele 2x

Vastusurumisseadise kinnitusdetailid

2 sisekuuskantkrüvi M 6 x 12 (nelikandile all)

2 plastpeapolti M6 x 20

4 lukupolti M6 x 35

4 plastpeamutrit M6

4 seibi 6 mm

Vas

Fig. 8



Fig. 9



Fig. 10

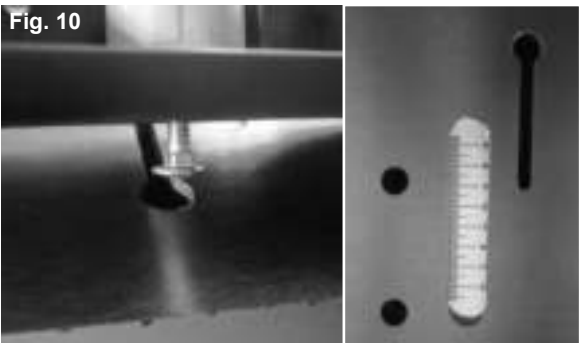
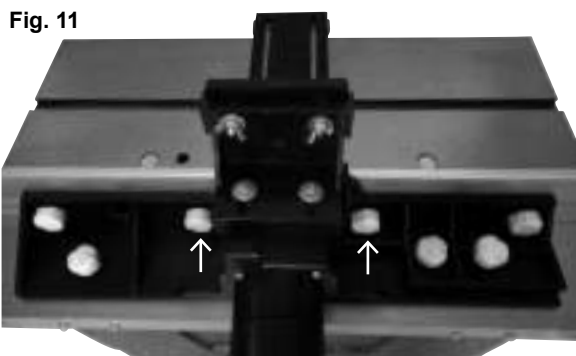

Fig. 11



Montage van het drukapparaat:

Steek de 2 vierkantbouten (H) in de 2 voorziene vierkante buizen, en maak ze met de 2 inbuschroeven vast. Bevestig de 2 klembeugels (I) met behulp van de 2 kunststof schroeven aan de 2 vierkantbouten (H). Schuif vervolgens de 2 vierkant-aanschroefplaten (G) door de 2 openingen van de 2 klembeugels (I). Schroef ten slotte met de 4 slotschroeven de 4 schijven en de 4 kunststof moeren de drukplaten (F) vast aan de vierkant-aanschroefplaten (G).

De vormgeleider monteren op de werktafel, afb. 8–11

De installatie van de vormaanslagkraag gebeurt als volgt:

Monteer de 2 kunststof kopschroeven met de sluitringen in de groeven van de vormgeleider (afb. 9).

Stop de bovenkant van de kunststof kopschroeven door de opening in de tafelgroeven. (Fig. 10).

Lijn de vormgeleider in de gewenste positie uit, en draai de kunststof kopmoeren aan (afb. 11).

Painelaitteen kokoaminen:

Aseta 2 kuusioruuvia (H) 2:een mukana toimitettuun neliöputkeen ja kiinnitä ne 2 kuusioruuvilla.

Kiinnitä 2 kiristintä (I) 2:een nelikantaruuviin (H) 2 muovisen kantaruuvien avulla.

Työnnä sitten 2 neliölevyä (G) 2 kiristimen (I) 2:den aukon läpi.

Kiinnitä lopuksi painimet (F) neliölevyihin 4 lukkoruuvilla, 4 aluslevyllä ja 4 muovisella mutterilla.

Työpöydällä olevan jyrsvasteen asentaminen, kuvat 8–11

Jyrsvasteen asentamiseksi Teidän täytyy toimia seuraavasti:

Kiinnitä 2 muovinen korkki ruuvit urat laudaksi aidan aluslevyjen (Kuva. 9).

Laita latvat muovinen korkki ruuvit aukon läpi taulukon uriin. (Fig. 10)

Sijoita laudaksi aidan tarvittaessa ja kiristä muovinen hattumuttereilla (Kuva. 11).

tusurumisseadise montaaž

Pistke 2 nelikantpolti (H) 2 selleks ettenähtud nelikanttorusse ja kindlustage need 2 sisekuuskantkruviga.

Kinnitage 2 klamberlooka (I) 2 plastpeapoldiga 2 nelikantpoldi (H) külge.

Seejärel lükake 2 nelikant-keermeplaati (G)

2 klamberloogal (I) läbi 2 ava.

Lõpuks kruvige 4 lukupoldi, 4 seibi ja 4 plastpeamutri abil allhoidikud (F) nelikant-keermeplaatide (G) külge.

Freesimispiiraja montaaž töölauale, joon. 8–11

Freesimispiiraja installeerimiseks peate toimima järgmisel viisil:

Monteerige 2 plastpeapolti koos alusseibidega freesimispiiraja soonde (joon. 9).

Juhtige plastpeapoltide pead läbi lauasoonte avade (joon. 10).

Joondage freesimispiiraja soovitud positsiooni välja ja pingutage plastpeamutrid kinni (joon. 11).

Onderdelen voor de geleider voor de terugslagbeveiliging

- 1 Geleider voor de terugslagbeveiliging
- 1 Bevestigingshoek

Bevestigingsonderdelen voor de geleider voor de terugslagbeveiliging

- 2 Anti-omkeerbeveiligingsgeleiders M5 x 10
- 2 Schijven 5 mm
- 2 Borgringen 5 mm
- 2 Slotschroeven M6 x 25
- 2 Schijven 6 mm
- 2 Vleugelmoeren M6

De geleider voor de terugslagbeveiliging monteren

- Zoek de twee openingen in het midden vooraan op de machine (Fig. 12).



Fig. 12

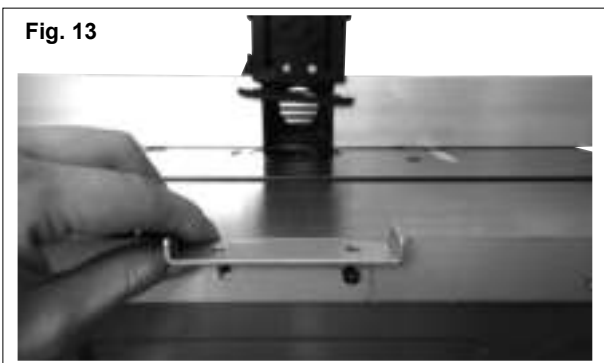

Fig. 13

- Lijn vervolgens de twee bevestigingshoeken uit op de twee openingen (afb. 13).
- Stop de twee bouten en hun sluitringen in de openingen, maak ze daarna stevig vast met een vierwegsleutel.
- Installeer de geleider daarna zo, dat deze kan schuiven en kan worden aangepast aan de dikte van het werkstuk

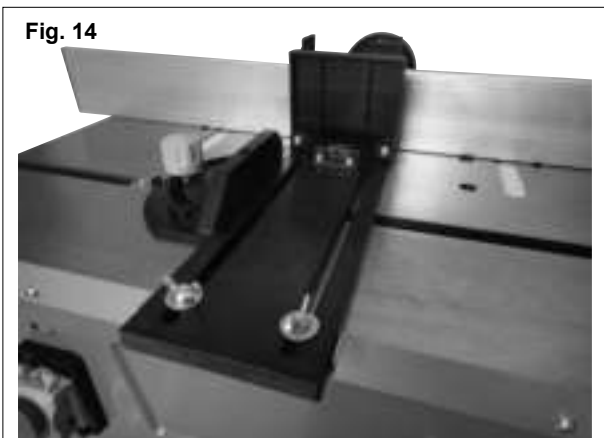

Fig. 14

- Na het instellen, bevestigt u deze met de hulp van de twee bouten (afb. 14).

De werkdiepte aanpassen

Voor het instellen of verminderen van de ashoogte (doet dienst voor de hoogteafstelling van de snijmesses), draait u de handgreep (zie afbeelding afb. 2, 6) om de hoogte als vereist te verlagen of te verhogen.

Voor uw veiligheid wordt het bij de meeste taken sterk aanbevolen de snijknop met de kleinste hoogte ten opzichte van het tafelblad te gebruiken.

Bevestigingsonderdelen voor tafelluitbreidingen:

- 8 Inbusschroeven M5 x 20
- 6 Inbusschroeven M5 x 12
- 8 Schijven 5 mm klein
- 6 Schijven 5 mm groot
- 8 Zeskantmoeren M5
- 14 Borgringen 5 mm

Takapotkun turvavasteen osat

- 1 takapotkun turvavaste
- 1 asennuskannatin

Takapotkun turvavasteen kiinnitysosat

- 2 uppokantaruuvia M5 x 10
- 2 aluslevy 5 mm
- 2 pidikerengasta 5 mm
- 2 lukkoruuvia M6 x 25
- 2 aluslevy 6 mm
- 2 siipimutteria M6

Takaiskuturvavasteen asentaminen

- Etsikää koneen etupuolella keskellä olevat kaksi reikää (Fig. 12).

- Sitten asetatakse asennuskannatin kohdalle (kuva 13).
- Asetatakse kaksi ruuvia ja prikat reikien kohdalle, siten ruuvatkaa ne ristipääruuvimeisselillä lujasti kiinni.
- Sitten asentatakse vaste siten, että se on työnnettävissä ja säädettävissä työstökappaleen paksuuden mukaan.

- Säädon jälkeen kiinnitää se kahdella ruuvilla (kuva 14).

Työstösyvyyden säätäminen

Karan säätämiseksi tai sen korkeuden pienentämiseksi (tarkoituksena jyrksinterän korkeuden säätäminen) kääntäkää kädensijasta (ks. kuvaa 2, 6), halutun korkeuden pienentämiseksi tai lisäämiseksi.

Turvallisuutemme vuoksi suosittelemme ehdottomasti useimmissa töissä työskentelemään käyttäen jyrksimen pienintä korkeutta suhteessa pöydän pintaan.

Pöydän jatkeen kiinnitysosat:

- 8 kuusioruuvia M5 x 20
- 6 kuusioruuvia M5 x 12
- 8 aluslevy 5 mm, pieni
- 6 aluslevy 5 mm, suur
- 8 kuusiomutteria M5
- 14 pidikerengasta 5 mm

Tagasilöögi turvapiiraja detailid

- 1 tagasilöögi turvapiiraja
- 1 kinnitusnurgik

Tagasilöögi turvapiiraja kinnitusdetailid

- 2 ristpeakruvi M5 x 10
- 2 seibi 5 mm
- 2 vedruseibi 5 mm
- 2 lukupolti M6 x 25
- 2 seibi 6 mm
- 2 tiibmutrit M6

Tagasilöögi turvapiiraja montaaž

- Leidke masina esiküljel keskel kaks ava (joon. 12).

- Seejärel joondage kinnitusnurgik kahele avale välja (joon. 13).
- Juhtige kaks ristpeakruvi, alusseibid ja vedruseibid avadesse, siis pingutage ristpeakruvikeerajaga tugevasti kinni.
- Lõpuks installeerige tagasilöögi turvapiiraja nii, et seda saab nihutada ja töödetaili paksusele seadistada.

- Fikseerige see pärast seadistamist kahe lukupoldi, alusseibi ja 2 tiibmutri (joon.14) abil.

Töösügavuse seadistamine

Keerake spindli kõrguse seadistamiseks või vähendamiseks (ette nähtud freesitera kõrguse seadistamiseks) käepidet (joon. 2, 6), et kõrgust soovi kohaselt vähendada või suurendada.

Teie ohutuse huvides soovitatakse tungivalt töötada enamikel töödel laua pealispinna suhtes madalaima freesiga.

Laualaienduste kinnitusdetailid

- 8 sisekuuskantkruvi M5 x 20
- 6 sisekuuskantkruvi M5 x 12
- 8 seibi 5 mm väike
- 6 seibi 5 mm suur
- 8 kuuskantmutrit M5
- 14 vedruseibi 5 mm

Fig. 2



Fig. 2.1

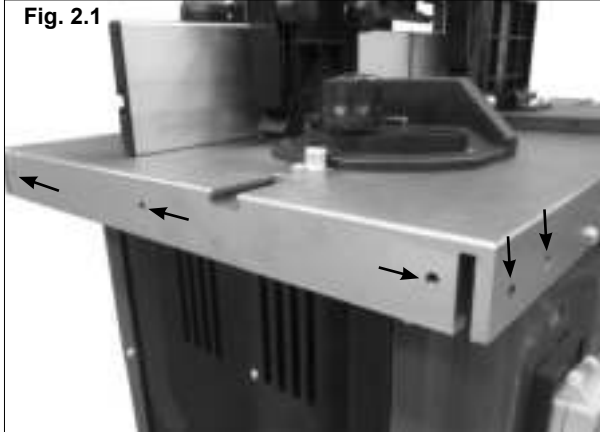

Fig. 15

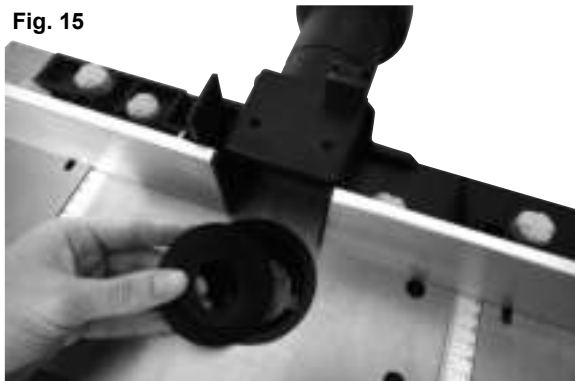

Fig. 16



Fig. 17



De uitbreidingen voor de tafelbreedte aanpassen, **afb. 2, 2.1, 11**

De uitbreidingen van de tafelbreedte vergroten het tafelloppervlak. Hierdoor kan worden omgegaan met grotere werkstukken en kunnen speciale gietwerkzaamheden worden uitgevoerd.

Bevestig de verlengtafel aan beide kanten met telkens 4 inbusschroeven M5x20, 4 schrijven, 4 borgringen en 4 zeskantmoeren M5 aan de zijkant, en met telkens 3 inbusschroeven M5x12, 3 schijven en 3 borgringen aan de voorkant van de tafel.

Lijn de tafel recht uit en draai alle schroeven vast aan.

Aansluiten van een stofafzuigstelsysteem op uw freesbank

Er is een aansluiting voorzien voor een extern stofafzuigstelsysteem of een systeem voor het verwijderen van stof en splinters (niet meegeleverd).

Schuif de zuigslang van het stofafzuigstelsysteem op het afzuigaansluitstuk op de achterkant van de vormgeleider. Voor slangen met een diameter van 100 mm, vindt u een conische adapter in de verpakking.

In gebruik nemen

Opgelet: de freesbank heeft een as die verticaal op de horizontale tafel wordt geplaatst. De as doet dienst voor het ondersteunen van de freesgereedschappen, schijven en gevormde frezen. De freesbank wordt gebruikt voor het produceren van friezen, enkele of meerdere uitsparingen, groeven, sponningen, profielen en hoekprofielen op rechte oppervlakken, enz.

Met de freesbank mogen in geen geval snijkoppen met een grotere diameter dan 50 mm worden gebruikt. Als grotere diameters zijn vereist, raden wij u aan te werken in meerdere stappen en het afstellen te herhalen met de hoogtafstelknop of de geleider stapsgewijs in te stellen.

De klemhulzen voor freesbanken bovenaan installeren en wijzigen

- Voordat u de klemhulzen vervangt, moet u de stroomstekker loskoppelen van uw machine. Selecteer de klemhuls die overeenkomt met de diameter van uw snijkop.
- Verwijder het verloopstuk uit de tafelopening, **afb. 15**.
- Vergrendel de as met de knop op de onderkant van de as, **afb. 17**.
- Ontgrendel de veiligheidsbout van de klemhuls met de bijgeleverde sleutel, **afb. 16**.
- Stop de klemhuls in de moer of verwijder deze.
- Maak de moer stevig vast in de klem terwijl u de as vergrendeld houdt. Vóór elk gebruik van de machine moet u controleren of het snijgereedschap stevig is vastgemaakt aan het einde van de as.
- Plaats het verloopstuk voor de opening terug naar de oorspronkelijke stand.

Pöytäjatkeiden asentaminen, kuvat 2, 2.1, 11

Pöytäjatkeet suurentavat pöydän pintatasoa ja ne mahdollistavat siten suurempien kappaleiden työstämisen ja erityisten jyrsintätöiden suorittamisen.

Kiinnitä pöydän jatke molemmilta sivuilta 4 kuusioruuvilla M5 x 20, 4 aluslevyllä, 4 pidikerenskaalla ja 4 kuusiomutterilla M5 sekä molemmista päädyistä 3 kuusioruuvilla M5 x 12, 3 aluslevyllä ja 3 pidikerenskaalla.

Kohdista pöytä ja kiristä kaikki ruuvit.

Jyrsimen liitännä imuriin

Liitännämahdollisuus ulkoiseen imurilaitteeseen pölyn ja lastujen imuroimiseksi (ei mukana toimituksessa) on olemassa.

Työntäkää imurin letku jyrsimen vasteen takana olevaan liitoskohtaan. Letkuille, joiden halkaisija on 100 mm, löydätte pakkauksesta kartiomaisen sovittimen.

Käyttöönotto

Huomio: Jyrsimessä on akseli, joka on kohtisuorassa horisontaalista pöytää vastaan. Akseliin on tarkoitus kiinnittää kiekko- ja muotojyrsin työkalut. Jyrsinkonetta käytetään koristereunusten, yksin- tai moninkertaisten syvennysten, uurteiden, taitteiden, profiilien ja vastaprofiilien tekemiseen suorille ja kaareville pinnoille jne.

Jyrsinkoneella saa käyttää enintään 50 mm halkaisijaltaan olevia jyrsimiä. Kun tarvitaan suurempia halkaisijoita, suosittelemme työskentelemistä useammassa vaiheessa ja sovittamista korkeudensäätönäpin avulla toistuvasti tai vasteen säätämistä yhtä uudelleen.

Kiinnitysholkin asentaminen ja muuttaminen yläjyrsinnälle

- Ennen kiinnitysholkin vaihtamista vetäkää koneenne pistoke pois pistokerasiasta. Valitkaa kiinnitysholkki, joka vastaa juuri jyrsimenne halkaisijaa.
- Poistakaa aukon pienennyskappale, kuva 15
- Lukitkaa kara napilla, joka on karan alaosassa. Kuva 17
- Löysentäkää kiinnitysholkin kiinnitysmutteri mukana toimitetulla avaimella. Kuva 16
- Lisätäkää kiinnitysholkki, joka on mutterissa tai poistakaa se.
- Kiristäkää kiinnikkeen mutteri lujasti, samalla kun pidätte karaa lukittuna. Varmistakaa ennen koneen käyttöä, että jyrsintyökalu on lujasti kiinnitetty karan päähän.
- Asettakaa aukon pienennyskappale aukkoon alkuperäiseen paikkaansa takaisin.
- Säätäkää vaste kulloinkin tarpeen mukaan pöydässä olevan asteikon avulla.

Laulaienduste montaaž joon. 2, 2.1, 11 ja 12

Laulaiendused suurendavad laua pealispinda ja võimaldavad nii suurte töödetailide töötlemist ning eriliste freesimistöde teostamist.

Kinnitage pikenduslaud mõlemal küljel vastavalt 4 sisekuuskantkruvi M5x20, 4 seibi, 4 vedruseibi ja 4 kuuskantmutriga M5 küljelt ning vastavalt 3 sisekuuskantkruvi M5x12, 3 seibi ja 3 vedruseibiga laupkjelt laua külge. Joondage laud välja ja pingutage kõik kruvid tugevasti kinni.

Freesimismasina ühendamine imuseadmega

Tolmu ja laastude äraimamiseks on ette nähtud ühendamine eksternse imuseadme külge (pole tarnimisel kaasas).

Lükake imusüsteemi imivoolik freesimispiiraja taga imuotsaku peale. 100 mm läbimõõduga voolikute jaoks leiate koonilise adapteri pakendist.

Käikuvõtmine

Tähelepanu: Freesimismasinal on üks telg, mis paikneb horisontaalsel laual vertikaalselt. Telg on ette nähtud freesimistöriistade, seibide ja kujufreeside vastuvõtmiseks. Freesimismasinat kasutatakse friiside, lihtsate või mitmekordsetest süvendite, soonte, valtside, profiilide ja vastaprofiilide valmistamiseks sirgetel pealispindadel, jms.

Freesimismasinat tohib kasutada ainult kuni 50 mm läbimõõduga freesidega. Kui vajatakse suuremaid läbimõõde, siis soovime mitmes etapis töötamist ja korduvat kõrguseadenuuga kohandamist või piiraja seadistamist sammhaaval.

Ülafreesimise klambrite installeerimine ja muutmise

- Tõmmake enne klambrite vahetamist masina võrgupistik välja. Valige välja klamber, mis vastab täpselt Teie freesi läbimõõdule.
- Eemaldage avast ahendusdetail (joon. 15).
- Fikseerige spindel nupuga, mis asub spindli all (joon. 17).
- Vabastage klambri kindlustusmutter kaasapandud võtme (joon.16) abil.
- Pange klamber, mis muttris asub, sisse või eemaldage see.
- Pingutage mutter klambri tugevasti kinni, mil Te hoiate spindlit fikseeritult. Veenduge iga kord enne masin kasutamist, et freesimistöriist on spindli otsas kindlalt kinni pingutatud.
- Seadke ava ahendusdetail selle esialgsesse asendisse tagasi.

- Pas de geleider aan, zoals vereist, door middel van de schaal op de tafel.
- Sluit het stofafzuigsysteem aan. Het wordt sterk aanbevolen om een stofafzuigsysteem aan te sluiten om de opening vrij van te houden van splinters, de motor af te koelen en de toevoer van het werkstuk te vergemakkelijken.
- Sluit de machine aan op een stopcontact.

De vormgeleider plaatsen

Het plaatsen van de geleider is absoluut noodzakelijk. Elke taak moet afzonderlijk worden bekeken. Bij elk nieuw gebruik moet u controleren of de afschermingen correct zijn geïnstalleerd en afgesteld.

Voor elk nieuw gebruik, moet elk drukstuk op de geleider opnieuw worden geplaatst.

Controleer of alle bouten stevig zijn vastgemaakt voordat u het gieten start.

De tafelringen gebruiken

De tafelringen moeten worden gebruikt om de afstand tussen de tafel en de as tot een minimum te beperken.

Voordat u de machine inschakelt, moet u de bijgeleverde tafelringen systematisch controleren op een juiste bevestiging.

Controleer of u de juiste ring hebt gekozen voor het overeenkomende snijgereedschap en de installatiehoogte om zo het risico dat het werkstuk kantelt wanneer het voorbij de opening gaat, te beperken.

Het reduceerstuk (tafelring) moet de snijkop zo ver mogelijk omvatten.



Fig. 18

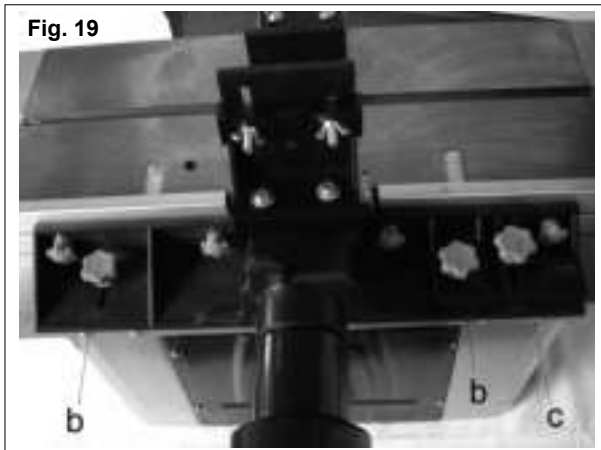

Fig. 19

Aanpassingen

Pas het aantal omwentelingen aan afb. 18

De snelheidsafstelling van de machine heeft 6 fasen.

- Bepaal het optimale aantal omwentelingen aan de hand van een voorbeeldsnede in een stuk afvalmateriaal.

NB: het gebruik van het juiste aantal omwentelingen verlengt de levensduur van de boor. Dit beïnvloedt ook het bewerkte oppervlak van het werkstuk.

De sponning afstellen, afb. 19, 20

- De sponning moet worden gestopt volgens de grootte van het werkstuk en het freesgereedschap.
- Maak de twee kunststof kopschroeven (b) aan de achterkant van de aanslag los.

- Yhdistäkää imulaite. Suosittelemme ehdottomasti imulaitteen (imujärjestelmän) liittämistä, jotta aukko pidetään avoimena lastuista ja jotta moottori viilenee ja työkappaleen kulku helpottuu.
- Liitäkää kone takaisin virtaverkkoon.

Vasteiden säätö

Vasteiden käyttäminen on pakollista. Jokaista työtä on tarkasteltava erikseen. Jokaisessa uudessa käytössä Teidän täytyy varmistua, että suojalaitteet on oikein asennettu ja säädetty.

Jokaisessa uudessa käytössä täytyy jokainen puristuskappale säätää uudelleen.

Varmistautukaa, että kaikki ruuvit on hyvin kiristetty, ennen kuin aloitate jyrkimisen.

Pöytärenkaiden käyttö

Pöytärengasta (tai aukon pienennyskappaletta) täytyy käyttää, jotta etäisyys pöydän ja karan välillä pienenee minimiin.

Ennen koneen kytkemistä Teidän täytyy kontrolloida systemaattisesti, että mukana toimitetut pöytärenkaan on oikein asennettu.

Tarkistakaa, että olette valinnut kyseessä olevaan jyrisyökaluun ja sen asennuskorkeuteen soveltuvan pöytärenkaan, jolloin työstettävän kappaleen kallistumisvaara vähenee sen ohittaessa jyrintäkohdan. Pienennyskappaleen (pöytärenkaan) täytyy ympäröidä jyrin niin pitkälle kuin mahdollista.

Säädöt

Kierrosluvun säätäminen, kuva 18

Koneen kierrosluvun säädössä on 6 vaihetta (ks. Tekniset tiedot)

- Määrittäkää optimaalinen kierrosluku kokeilemalla jyrkimistä jätemateriaalikappaleeseen.

Huomio: Oikean kierrosluvun käyttäminen pidentää jyrsimen käyttöikää. Se vaikuttaa myös työstökappaleen työstettyyn pintaan.

Vasteiden säätäminen, kuva 19, 20

- Vaste on säädettävä työstökappaleen ja jyrisyökalun koolle sopivaksi.
- Löysätkää kaksi kiinnitysruuvia (b) vasteen takapuolella.

- Häälestage piiraja vastavalt vajadusele laual oleva skaala abil.
- Ühendage imuseade külge. Imuseade (või imusüsteem) on tungivalt soovitatav külge ühendada, et hoida ava mootori jahutamiseks ja töödetaillide pealeandmine kergendamiseks laastudest vaba.
- Ühendage masin taas vooluvõrku

Piiraja seadistamine

Piiraja kasutamine on obligatoorne. Iga tööd tuleb vaa-delda eraldi. Iga uue kasutuse korral peate veenduma, et kaitseseadised on õigesti installeeritud ja seadistatud. Iga uue kasutuse korral tuleb kõik vastusurumisedetailid uuesti piirajale seadistada.

Veenduge, et kõik poldid on enne freesimise alustamist korralikult kinni pingutatud.

Lauarõngaste kasutamine

Lauarõngaid tuleb kasutada laua ja spindli vahekauguse vähendamiseks miinimumile.

Enne masina sisselülitamist peate süsteemselt kontrolli-ma, et kaasapandud lauarõngad on õigesti installeeritud. Kontrollige üle, kas olete valinud kõnealuse freesimistöörriista ja selle paigalduskõrguse jaoks sobiva lau-arõnga, et vähendada töödetailli ümberkukkumise riski avast möödumisel.

Ahendusdetail (lauarõngas) peab ümbritsema freesi või-malikult suures ulatuses.

Seaded

Pöörete seadistamine, joon. 18

Masina pööreteseadistuses on 6 astet.

- Määrake jäätmematerjali tüki proovilõikamisega opti-maalsed pöörded.

Tähelepanu: Korrektsete pöörete kasutamine pi-kendab freesi eluiga. See mõjutab ka töödeldava töödetailli pealispinda.

Piiraja seadistamine, joon. 19, 20

- Piiraja tuleb seadistada töödetailli ja freesimistöörriista suurusele.
- Vabastage piiraja tagaküljel kaks plastpeapolti (b).

Fig. 20

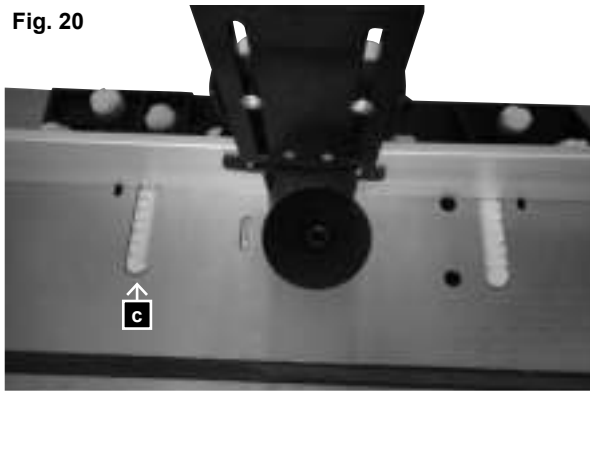

Afb. 20

- Duw de sponning achteruit of vooruit vanuit de gewenste stand. Gebruik schaal (c) op de tafel om de afstand te bepalen en let op het centrale boorpunt.
- Draai de twee kunststof kopschroeven (afb. 19, b) aan de achterkant weer vast, om de aanslag in deze positie te houden.

De sponning afstellen voor fouten, afb. 20

- Fout van hout is het materiaal dat is achtergebleven wanneer de boor uit het hout komt, dunner dan het materiaal, aan de rechterzijde.
- De linker aanslaglijst moet worden afgesteld naar dunner materiaal dat het werkstuk ondersteunt en een meer nauwkeurige snede garandeert. Maak hiervoor de kunststof kopschroeven los, duw de aanslag naar voren en maak deze vast.

Fig. 21

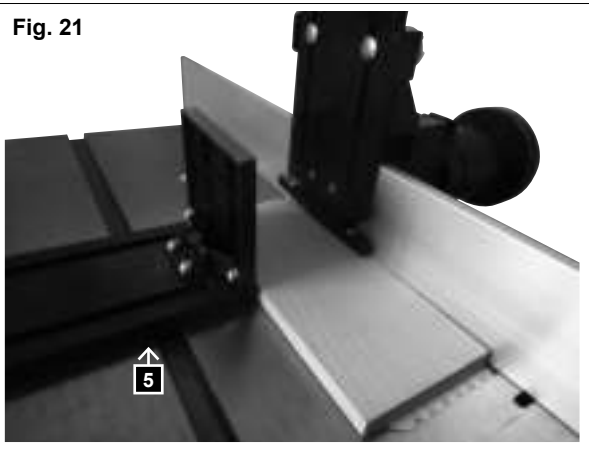

Installeren en afstellen van de druklijmieten, afb. 21

- De druklijmieten (5) zijn zo ontworpen dat het werkstuk wordt vastgehouden op het punt en terugspringen wordt vermeden.

Fig. 22

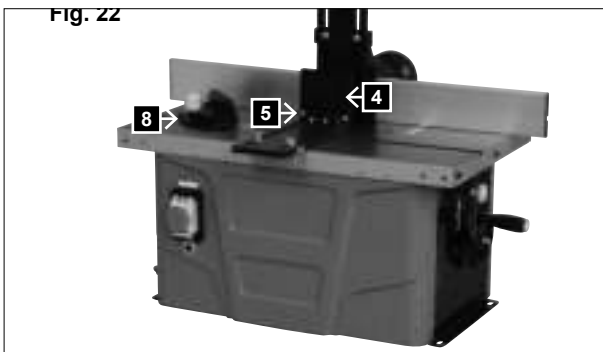

De spanmal van de kortzaag afstellen, afb. 22

- Schuif de spanmal van de kortzaag horizontaal langs de tafel (8) om opruimingsfouten en versteksnedes te implementeren.
- Om de mal te stoppen op de gewenste hoek, maakt u de vergrendelingknop van de spanmal van de kortzaag los en draait u deze naar de gewenste hoek. Maak de vergrendelingknop van de spanmal (8) opnieuw vast.

Fig. 21

- Maak altijd een voorbeeldsnede in een stuk afvalmateriaal om zeker te zijn dat de posities juist zijn.

Kuva 20

- Työntäkää vaste taaksepäin tai eteenpäin haluttuun kohtaan. Käyttäkää pöydässä olevaa asteikkoa (c) vasteen etäisyyden määrittämiseksi ja jyrsimen keskuksen toteamiseksi.
- Kiristäkää kaksi takapuolella olevaa muoviset kantaruuvit (Kuva 19; b) vasteen kiinnittämiseksi tähän kohtaan.

Vasteen säätäminen särmäystä varten, kuva 20

- Puun särmäyksessä materiaali, joka tulee jyrsimen vasemmalta puolelta, on ohuempaa kuin oikealta puolelta tuleva.
- Vasemmanpuoleinen vastelista täytyy sovittaa ohuemmalle materiaalille. Tämän tarkoituksena on materiaalin tukeminen ja se varmistaa tarkemman leikkauksen. Sitä varten löysätäkää muoviset kantaruuvit asettakaa vaste eteenpäin ja kiinnittäkää se.

Puristuslistojen asentaminen ja säätäminen, kuva 21

- Puristuslistat on suunniteltu (5) pitämään työstettävä kappale paikoillaan ja ehkäisemään takaiskuja.

Poikkileikkauksen mitta-asteikko, kuva 22

- Poikkileikkauksen mitta-asteikko (8) liukuu horisontaalisesti pitkin pöytää, jotta voidaan tehdä särmäys- ja viisteleikkauksia.
- Poikkileikkauksasteikon säätämiseksi haluttuun kulmaan löysätäkää asteikon lukitusnappula ja kääntäkää se haluttuun kulmaan. Kiristäkää poikkileikkauksen mitta-asteikon lukitusnappula.

Kuva 21

Tehkää aina koejyrsintä jätemateriaalipalalla, jotta voitte varmistaa, että säädöt pitävät paikkansa.

Joon. 20

- Lükake piiraja soovitud positsiooni. Kasutage lau- al olevat skaalat (c), et teha kindlaks piiraja ja freesi keskkoha vahekaugus.
- Pingutage tagaküljel kaks plastpeapolti (joon. 19, b) taas kinni, et piirajat selles positsioonis kinni hoida.

Piiraja seadistamine servamiseks, joon. 20

- Puidu servamisel on materjal, mis freesist vasakul- ja tuleb, on õhem kui paremalt küljelt tulev materjal.
- Õhemale materjalile kohandamiseks tuleb seadista- da vasakut piirdeliistu. See on ette nähtud materjali toetamiseks ja tagab täpsema lõike. Vabastage sel- leks plastpeapoldid, seadke piirajat ettepoole ja pin- gutage kinni.

Surveliistude installeerimine ja seadistamine, joon. 21

- Surveliist (5) on konstrueeritud selleks, et töödetaali kohapeal hoida ja tagasilööki vältida.

Ristilõikekaliibri seadistamine, joon. 22

- Ristilõikekaliiber (8) libiseb horisontaalselt mööda lauda, seda kasutatakse servamis- ja eerungilõigete teostamiseks.
- Seadistamiseks ristilõikekaliibrit soovitud nurgale, va- bastage ristilõikekaliibri riivistusnupp ja keerake see soovitud nurgale. Pingutage ristilõikekaliibri riivistus- nupp (8) taas kinni.

Joon. 21

- Tehke alati jäätmematerjali tükil proovilõige tegemaks kindlaks, et seaded on õiged.

Fig23



In- en uitschakelen, afb. 23

Controleer of alle sleutels en afstelgereedschappen uit de buurt van de reservetafel liggen, de posities volledig zijn geïnstalleerd en alle veiligheidskleppen worden behouden.

O - uit

I - op

Deze machine gebruikt een elektromagnetische schakelaar voor optimale beveiliging; Wanneer de stroom wordt onderbroken, stopt de machine onmiddellijk. Om de machine opnieuw te starten, drukt u opnieuw op de groene knop.

Gebruik van de machine

- Stem de snijmesses af en maak ze vast.
- Regel de snelheid en stel de uitvoergeleider zo af, dat het gezaagde materiaal wordt ondersteund en een compensatie voor het verwijderde materiaal wordt bereikt.
- Zet de machine aan.
- Controleer of het werkstuk stevig tegen de geleider is gedrukt.
- Duw het werkstuk zacht van rechts naar links tegen de draairichting van het gereedschap in.
- Houd uw voortbewegende snelheid constant. Duw niet te snel omdat dit de motor te veel zou vertragen.
- Als u het werkstuk te snel toevoert, zal dat leiden tot een slechte zaagkwaliteit. Er is ook een risico op schade aan de snijmesses of de motor.
- Als u het werkstuk te langzaam toevoert, kan dit leiden tot brandvlekken op het werkstuk.
- Met extreem hard hout en grote sneden kan het nodig zijn progressief te werken in meerdere sneden tot de gewenste diepte is bereikt.
- De juiste inlaatsnelheid is afhankelijk van de grootte van het mes, het materiaaltipe van het werkstuk en de snijdiepte. Het wordt aanbevolen om eerst te oefenen met een stuk houtafval om de juiste invoersnelheid en afmetingen te bepalen.
- Schakel de machine uit door op de rode klep te drukken.

Symbolen

De modelplaat op uw machine kan symbolen bevatten. Ze bevatten belangrijke informatie betreffende het gebruik van de machine.

Draag oorbescherming, een veiligheidsbril en een ademhalingsmasker.

Leef de toepasselijke veiligheidsnormen na.

Päälle ja pois päältä kytkeminen, kuva 23

Varmistakaa, että kaikki avaimet ja säätötyökalut on poistettu jyrinspöydältä, että säädöt ovat täydelliset ja kaikki suojakannet on asennettu.

O - ulos

I - päällä

Tässä tuotteessa on lisäsuojana sähkömagneettinen kytkin. Kun virransyöttö keskeytyy, kytkin palautuu takaisin POIS PÄÄLTÄ -asentoon. Moottorin uudelleen käynnistämiseksi, vihreää PÄÄLLE-nappia täytyy painaa uudelleen.

Käyttö

- Asentakaa ja varmistakaa jyrinterä.
- Säätäkää nopeus, leikkaussyvyys, jousien kiinnityslauta, vasteiden suuntaus ja poikkileikkauksen mitta-asteikko.
- Varmistakaa, että säädätte syöttövasteen siten, että se tukee leikkaamatonta materiaalia ja ulostulon vasteen siten, että se tukee leikattua materiaalia, ja että tällöin luodaan tasapaino poistetulle materiaalille.
- Kytkekää jyrin päälle.
- Varmistakaa, että työstökappale painetaan voimakkaasti vasteeseen.
- Työntäkää työstökappaleta pehmeästi oikealta vasemmalle työkalun pyörimissuuntaa vastaan.
- Pitäkää työntönopeus vakiona. Älkää työntäkö liian nopeasti, se jarruttaisi paljon moottoria.
- Jos työntätte liian nopeasti, saatatte saada aikaan huonon leikkaustuloksen. Se saattaisi myös vahingoittaa jyrintäterää tai moottoria.
- Jos työntätte liian hitaasti, saattaisi työstettävään kappaleeseen tulla palamiskohtia.
- Liian kovaa puuta ja suurta leikkausta tehtäessä voi olla tarpeen tehdä useampia leikkausvaiheita asteittaista menettelyä käyttäen, kunnes saavutetaan haluttu syvyys.
- Oikeasiirtonopeusriippujyrinmenkoosta, työstettävän kappaleen materiaalityypistä ja leikkaussyvyydestä. Harjoitelkaa ensin jätemateriaalikappaleella, jotta löydätte oikean syöttönopeuden ja mitoituksen.
- Kytkekää kone pois päältä painamalla punaista kytkinpäällystä.

Symbolit

Koneenne tyyppikilpi voi sisältää symboleja. Ne sisältävät tärkeää informaatiota tuotteen käytöstä. Käyttäkää kuulosuojaimia, suojalaseja ja hengityssuojainta. Toteuttakaa kyseeseen tulevat turvallisuusstandardit.

Sisse- ja väljalülitamine, joon. 23

Veenduge, et kõik võtmed ja seadistustööriistad on freesimislaualt eemaldatud, et seaded on terviklikud ning kõik ohutuskatted on monteeritud.

O - Välja

I - Sisse

Antud tootel on täiendavaks kaitseks elektro-magnetiline lüliti. Kui voolutoide katkestatakse, siis läheb lüliti VÄL-JA-positsiooni tagasi. Mootori uuesti käivitamiseks tuleb taas rohelist SISSE-nuppu I vajutada.

Käsitsemine

- Monteerige ja kindlustage freesitera.
- Häälestage kiirus, lõikesügavus, vedrulauad, piiraja väljajoendus ja ristilõikekaliiber.
- Veenduge, et pealeandepiiraja on õigesti seadistatud nii, et see toetab lõikamata materjali. Häälestage väljundpiiraja nii, et see toetab lõigatud materjali ja seejuures kompenseeritakse mahalõigatud materjali.
- Lülitage frees sisse.
- Veenduge, et töödetaili surutakse tugevasti vastu piirajat.
- Lükake töödetaili pehmeltselt paremalt vasakule vastu töödetaili pöörlemissuunda.
- Hoidke etteandekiirust konstantsena. Ärge lükake liiga kiiresti, see pidurdaks liiga tugevasti mootorit.
- Kui Te liigutate liiga kiiresti, siis võite saavutada halva lõikevaliteedi. Samuti võib freesitera või mootor kahjustada saada.
- Kui Te liigutate liiga aeglaselt, siis võivad tekkida töödetailil põlemiskohad.
- Väga kõva puidu ja suurte lõigete korral võib osutada vajalikuks teha soovitud sügavuse saavutamiseks rohkem töösamme.
- Õige sissetõmbekiirus sõltub freesi suurusest, töödetaili materjali tüübist ja lõikesügavusest. Harjutage esmalt jäätmematerjali tükil, et õiget etteandekiirust ja mõõtmeid leida.
- Lülitage masin punasele katile vajutades välja.

Sümbolid

Teie masina tüübisilt võib sisaldada sümboleid. Need sisaldavad toote kasutuse kohta tähtsat informatsiooni. Kandke kuulmekaitset, kaitseprille ja respiraatorit. Täitke asjakohaseid ohutusstandardeid.

Onderhoud

Waarschuwing: Controleer altijd of de machine is uitgeschakeld en losgekoppeld van de voeding voordat u begint met instel- of onderhoudswerkzaamheden.

Bewaar de machine, de bedieningsinstructies en accessoires op een veilige plaats. Op deze manier zijn de instructies en gereedschappen altijd binnen handbereik. Verwijder regelmatig stof en vuil. Het reinigen gebeurt bij voorkeur met perslucht of een doek.

Draag een veiligheidsbril tijdens het reinigen.

Opgelet: gebruik geen agressieve reinigingsmiddelen op de plastic onderdelen van de tafel. Wij raden u aan om een zacht afwasmiddel te gebruiken op een vochtige doek. De machine mag nooit in contact komen met water.

⚠ Elektrische aansluiting

Het aansluiten van elektrische apparatuur of reparatiewerkzaamheden mogen alleen worden uitgevoerd door een gekwalificeerde elektricien.

De ingebouwde elektrische motor is al aangesloten en klaar voor gebruik. De aansluiting voldoet aan de relevante VDE- (Duitse vereniging voor elektrische, elektronische en informatietechnologieën) en DIN-voorschriften (Duits instituut voor standaardisering).

De door de klant uitgevoerde aansluiting op de netstroom en het gebruikte verlengsnoer, moeten voldoen aan deze voorschriften.

Belangrijke opmerkingen

Defecte voedingskabels

De isolatie van voedingskabels loopt vaak schade op.

Oorzaken hiervan zijn:

- Knelpunten wanneer voedingskabels door ramen of deuropeningen worden gelegd.
- Buigen door een verkeerde bevestiging of plaatsing van de voedingskabels.
- Sneden door het rijden over de voedingskabels.
- Isolatieschade veroorzaakt door aan de kabel te trekken bij het loskoppelen van het stopcontact.
- Basten in de isolatie door veroudering.

Dergelijke defecte voedingskabels mogen niet worden gebruikt en zijn levensgevaarlijk door de beschadigde isolatie!

Inspecteer de voedingskabels regelmatig op schade. Controleer of de voedingskabel tijdens de inspectie niet is aangesloten op de netstroom.

De voedingskabels moeten voldoen aan de toepasselijke VDE- (Duitse vereniging voor elektrische, elektronische en informatietechnologieën) en DIN-voorschriften (Duits instituut voor standaardisering). Gebruik alleen voedingskabel, gemarkeerd als H 07 RN.

Een type-identificatie die is gedrukt op de voedingskabel, wordt voorgeschreven.

Huolto

Varoitus: Varmistakaa aina, että kone on kytketty pois päältä ja verkkopistoke vedetty pois pistorasiasta, ennen kuin ryhdytte säätö- tai huoltotöihin.

Säilyttäkää kone, käyttöohjeet ja varusteet varmassa paikassa. Tällä tavalla Teillä on ohjeet ja työkalut aina käsillä. Poistakaa säännöllisesti pöly ja lika. Puhdistus tapahtuu parhaiten paineilmalla tai rätiällä.

Käyttäkää puhdistusainetta suojalaseja suojatakseenne silmänne.

Varoitus: Älkää käyttäkö puhdistusainetta pöydän muovisille osille. Suosittelemme käytettäväksi kosteaa liinaa ja mietoa astianpesuainetta. Vesi ei saa koskaan päästä kosketuksiin koneen kanssa.

⚠ Sähköliitännät

Sähkölaitteiden liitännän ja korjaukset saa tehdä vain sähköalan ammattihenkilökunta.

Asennettu sähkömoottori on käyttövalmis. Liitäntä vastaa asiaankuuluvia VDE- ja DIN-määräyksiä.

Asiakkaan verkkoliitännän kuten myös jatkojohdon täytyy vastata näitä määräyksiä.

Tärkeitä ohjeita

Vialliset sähköliityntäjohdot

Viallisissa liitäntäjohtoissa aiheutuu usein eristysvahinkoja.

Syynä ovat:

- Painumakohdat, kun liitäntäjohdot vedetään ikkunoiden tai ovenrakojen kautta.
- Mutkakohdat, jotka syntyvät liitäntäjohtojen asiaankuulumattomasta kiinnityksestä tai vetämisestä.
- Leikkaantumiskohdat aiheutuen liitäntäjohtojen yliajamisesta.
- Eristysvahingot aiheutuen seinäpistokkeesta pois vetämisestä.
- Repeämät aiheutuen eristeen vanhenemisestä.

Sellaisia viallisia sähköliitäntäjohtoja ei saa käyttää ja ne ovat eristysvahinkojen vuoksi hengenvaarallisia.

Tarkistakaa säännöllisesti, onko sähköjohtoissa vikoja. Pitäkää huolta, että tarkastaessanne liitäntäjohtoja ne eivät ole virtaverkkoon kytketty.

Sähköjohtojen täytyy vastata asiaankuuluvia VDE- ja DIN-määräyksiä. Käyttäkää vain liitäntäjohtoja, joissa on tunnusmerkintä H07-RN.

Tyyppimerkintäteksti liitäntäjohtoissa on määräys.

Hooldus

Hoiautus: Veenduge alati, et enne seadistus- ja hooldustööde läbiviimist on masin välja lülitatud ning võrgupistik välja tõmmatud.

Ladustage masinat, käsitsusjuhendit ja tarvikuid kindlas kohas. Sel viisil on Teil juhend ja tööriistad alati käepärast. Eemaldage regulaarselt tolm ja mustus. Puhastamine toimub eelistatult suruõhuga või lappidega. Kandke puhastamisel oma silmade kaitseks kaitseprille.

Ettevaatus: Ärge kasutage laua plastosadel puhastusvahendit. Me soovitame pehmeitoimelist nõudepesuvahendit niiskel lapil. Masin ei tohi kunagi veega kokku puutuda.

⚠ Elektriühendus

Elektrilase varustuse ühendamist ja remonti tohib teostada ainult elektrispetsialist.

Installeeritud elektrimootor on käitusvalmis kujul külge ühendatud. Ühendus vastab asjaomastele VDE ja DIN nõuetele. Kliendipoolne võrguühendus ja kasutatav pikendusjuhe peavad vastama nendele eeskirjadele.

Tähtsad juhised

Kahjustunud elektriühendusjuhtmed

Elektriühendusjuhtmetel tekivad sageli isolatsioonikahjustused.

Põhjusteks on:

- Survekohad, kui ühendusjuhtmed veetakse läbi aken- või uksevahede.
- Murdekohad ühendusjuhtme asjatundmatu kinnitamise või vedamise tõttu.
- Sisselõikekohad ühendusjuhtmest ülesõitmisest tõttu.
- Isolatsioonikahjustused seinäpistikupesast väljarebimise tõttu.
- Praod isolatsiooni vanenemisest tõttu.

Selliselt kahjustunud elektriühendusjuhtmeid ei tohi kasutada ja need on isolatsioonikahjustuste tõttu eluohhtlikud.

Kontrollige elektriühendusjuhet regulaarselt kahjustuste suhtes. Pidage silmas, et ülekontrollimisel pole ühendusjuhe vooluvõrku ühendatud.

Elektriühendusjuhtmed vastavad asjaomastele VDE ja DIN nõuetele. Kasutage ainult tähisega H07-RN ühendusjuhtmeid. Ühendusjuhtmele trükitud tüübitähis on eeskirjaga kohustuslik.

AC-motor

- De netstroom moet 230 V/ 50 Hz zijn.
- Verlengsnoeren moeten een minimale draaddoorsnede van 1,0 vierkante millimeter hebben.
- De aansluiting op de voeding moet beschermd worden met een zekering/stroomonderbreker van 16 A (met uitgestelde werking).

Wanneer u vragen hebt, moet u de volgende details opnemen:

- Motorfabrikant
 - Type stroom
 - De details van het typeplaatje van de machine
 - De details van het typeplaatje van de schakelaar
- Stuur altijd de volledige aandrijfeenheid, inclusief de schakelaar, wanneer u de motor terugstuurt.

Het vaststellen van de oorzaken van beschikbare storingen en het wegnemen daarvan, vereist voortdurend meer aandacht en oplettendheid. Trek de voedingsstekkers er vooraf af!

Hieronder worden enkele van de meest frequente storingen en hun oorzaken beschreven. Voor andere storingen neemt u contact op met uw dealer.

Storing	Mogelijke oorzaak	Help
De machine kan niet worden ingeschakeld	Geen netstroom beschikbaar. Geleiders koolborstel versleten.	Controleer de stroomtoevoer Breng de machine naar het onderhoudscentrum
De machine schakelt onafhankelijk uit tijdens werking zonder belasting	Stroomuitval	Controleer de netlaterale verzekering De machine start niet automatisch opnieuw op bij voorziene onderspanningbeveiliging en moet opnieuw worden ingeschakeld na terugkeer van de spanning.
De machine blijft in stilstand tijdens de werking	Respons van de overbelastingsbescherming door defecte meter of een te grote aanvoerbeweging en/of dikte van de houtspaan	Voordat u doorgaat met het werken, moet u de meters vervangen en/of wachten tot de motor is afgekoeld.
Aantal omwentelingen vermindert tijdens de bewerking	Te grote splinteraانvaarding Te grote toevoerbeweging Defecte meters	Verminder de splinteraانvaarding Verminder de toevoersnelheid Vervang de meters
Onzorgvuldig freesbeeld	Defecte meters Ongelijkmatige toevoerbeweging	Meter vervangen Werkend met constante druk en verminderde toevoerbeweging
Splinteruitwerpklumpen (zonder uitlaat)	Te grote splinteraانvaarding Defecte meters Te nat hout	Verminder de splinteraانvaarding Vervang de meters

Vaihtovirtamoottori

- Verkkojännitteen täytyy olla 230 V / 50 Hz.
- Jatkojohdon poikkileikkauksen täytyy olla vähintään 1,0 mm².
- Verkkoliitännän sulakkeen on oltava 16 A.

Antakaa kyselyissänne seuraavat tiedot:

- Moottorin valmistaja
- Moottorin virtalaji
- Koneen tyyppikilven tiedot
- Kytkimen tyyppikilven tiedot

Moottorin takaisinlähetyksessä lähettäkää koko käyttöyksikkö ja myös kytkin.

Vikojen korjaus

Kyseessä olevien vikojen syiden selvittäminen ja niiden korjaaminen vaatii aina erityistä tarkkaavaisuutta ja varovaisuutta. Vetäkää pistoke ensin pois pistorasiasta!

Seuraavassa on esitetty muutamia yleisimpiä vikoja ja niiden syitä. Muiden vikojen ollessa kyseessä kääntykää kauppiaanne puoleen.

Vahelduvvoolumootor

- Võrgupinge peab olema 230 volti/50 Hz.
- Pikenduskaablid peavad olema minimaalse kaablist-
löikega 1,0 ruutmillimeeter.
- Võrguühendus kaitstakse inertse 16 A kaitsmega.

Küsimuste korra esitage palun järgmised andmed:

- mootori tootja
- mootori vooluliik
- masina tüübisildi andmed
- lüliti tüübisildi andmed

Saatke mootori tagasisaatmisel meile alati terviklik aja-
mimoodul koos lülitiga.

Eesolevate rikete põhjuste kindlaks määramine ja nende kõrvaldamine nõuab alati kõrgendatud tähelepanelikkust ning ettevaatust. Tõmmake eelnevalt võrgupistik välja!

Järgnevalt on esitatud sagedasimad rikked ja nende põhjused. Palun pöörduge edasiste rikete korral edasimüüja poole.

Häiriö	Mahdollinen syy	Korjaus
one ei käynnisty	Verkkojännitettä ei ole Hiiliharjat kuluneet	arkistakaa jännitteen syöttö Tuokaa kone asiakaspalvelun huoltamoon
Kone kytkeytyy itsestään päälle tyhjäkäynnin aikana	Verkon häiriö	Tarkistakaa verkonpuoleinen sulake Kone ei käynnisty itsestään rakennetun alijännitesuojan kautta ja täytyy jännitteen palaamisen jälkeen kytkeä uudelleen.
Kone pysähtyy työstön aikana	Ylikuormitussuojan toiminta johtuen tylsästä terästä tai liian suuresta syötöstä tai lastun paksuudesta	Vaihtakaa terä ennen työskentelyn jatkamista tai odottakaa moottorin jäähtymistä.
Kierrosluku laskee työstön aikana	Liian suuri lastun irrottaminen Liian suuri syöttö Tylsä terä	Pientäkää lastun poistamista Pientäkää syöttönopeutta Vaihtakaa terä
Epäsiisti jysintäjälki	Tylsä terä Epätasainen syöttö	Vaihtakaa terä Höylätäkää vakiopaineella ja pienemmällä syötöllä
Lastunpoisto tukkeutunut (ilman poistoa imurilla)	Liian suuri lastun irrottaminen Tylsä terä Liian märkä puu	Pientäkää lastun poistamista Vaihtakaa terä

Rike	Võimalik põhjus	Abinõu
Masinat ei saa sisse lülitada	Võrgupinge puudub Süsiharjad ära kulunud	Kontrollige pingetoidet Viige masin klienditeeninduse töökotta
Masin lülitub tühikäigu ajal iseseisvalt välja	Võrgukatkestus	Kontrollige võrgukülje eelkaitset Masin ei käivitu paigaldatud alapingekaitsme tõttu iseseisvalt ja tuleb pinge tagasipöördumisel uuesti sisse lülitada.
Masin jääb töötamise ajal seisma	Ülekoormuskaitsme rakendumine nüride terade või suurema ettenihke või laastupaksuse tõttu	Vahetage enne edasitöötamist terad välja või oodake ära mootori mahajahtumine.
Pöörded langevad töötamise ajal	Liiga paksu laastu võtmine Liiga suur ettenihe Nürid terad	Vähendage võetava laastu paksust Vähendage etteandekiirust Vahetage terad välja
Ebapuhas freesimispiilt	Nürid terad Ebaühtlane ettenihe	Vahetage terad välja Freesige konstantse survega ja vähendatud ettenihkega
Laastude väljaheitja ummistunud (ilma imusüsteemita)	Liiga paksu laastu võtmine Nürid terad Liiga märg puit	Vähendage võetava laastu paksust Vahetage terad välja

GAMINTOJAS:

scheppach
Fabrikation von Holzbearbeitungsmaschinen GmbH
Günzburger Straße 69
D-89335 Ichenhausen

GERBIAMAS KLIENTE,

mes linkime Jums daug džiaugsmo ir didelės sėkmės dirbant su nauja „scheppach“ mašina.

NURODYMAS

Pagal galiojantį atsakomybės už gaminį įstatymą šio įrenginio gamintojas neatsako už pažeidimus, atsiradusius šiame įrenginyje arba dėl šio įrenginio:

- netinkamai naudojant,
- nesilaikant naudojimo instrukcijos,
- remonto darbus atliekant tretiesiems asmenims, neįgalotiems specialistams,
- montuojant ir keičiant neoriginalias atsargines dalis,
- naudojant ne pagal paskirtį,
- atsiradus elektros įrangos gedimų, nesilaikant elektros taisyklių ir VDE nuostatų 0100, DIN 57113 / VDE0113.

REKOMENDUOJAME:

Prieš montuodami ir pradėdami eksploatuoti perskaitykite visą naudojimo instrukcijos tekstą.

Ši naudojimo instrukcija turi Jums palengvinti susipažinti su Jūsų mašina ir jo naudojimo pagal paskirtį galimybėmis.

Naudojimo instrukcijoje pateikiami nurodymai, kaip su mašina dirbti saugiai, tinkamai ir ekonomiškai bei kaip išvengti pavojų, sutaupyti remonto išlaidų, sutrumpinti mašinos prastovos laikus bei padidinti patikimumą ir pailginti eksploatavimo trukmę.

Be šioje naudojimo instrukcijoje pateiktų saugos nuostatų, būtina privalote laikytis mašinos eksploatavimui galiojančių taisyklių.

Laikykite naudojimo instrukciją plastikiniame maišelyje, apsaugoję nuo purvo ir drėgmės prie mašinos. Prieš pradėdami dirbti, visi operatoriai ją privalo perskaityti ir jos atidžiai laikytis. Prie mašinos leidžiama dirbti tik asmenims, instrukuotiems, kaip ją naudoti ir informuotiems apie su tuo susijusius pavojus. Būtina laikytis reikalavimo amžiaus cenzo.

Be šioje naudojimo instrukcijoje pateiktų saugos nurodymų ir specialių Jūsų šalies reikalavimų, būtina laikytis medžio apdirbimo mašinų eksploatavimui visuotinai pripažintų technikos taisyklių.

RAŽOTĀJS:

scheppach
Fabrikation von Holzbearbeitungsmaschinen GmbH
Günzburger Straße 69
D-89335 Ichenhausen

GODĀTAIS KLIENT!

Vēlam prieku un izdošanos, strādājot ar šo jauno scheppach ierīci.

NORĀDĪJUMS!

Šīs ierīces ražotājs saskaņā ar spēkā esošo likumu par ražotāja atbildību par ražojumu kvalitāti nav atbildīgs par zaudējumiem, kas rodas šai ierīcei vai šīs ierīces dēļ saistībā ar:

- nelietpratīgu apkalpošanu,
- apkopes norādījumu neievērošanu,
- remontdarbiem, kurus bez pilnvarojuma veikusi trešā puse,
- neoriģinālu rezerves daļu uzstādīšanu un nomainīšanu,
- noteikumiem neatbilstošu izmantošanu,
- elektroierīču darbības atteice, neievērojot priekšrakstus par elektrību un VDE noteikumus 0100, DIN 57113 / VDE0113.

MĒS IESAKĀM:

Pirms montāžas un lietošanas sākšanas izlasiet visu lietošanas instrukcijas tekstu.

Šai lietošanas instrukcijai ir jāpalīdz jums iepazīt ierīci un lietot tās noteikumiem atbilstošās izmantošanas iespējas.

Lietošanas instrukcijā ir sniegti svarīgi norādījumi par drošu, pareizu un ekonomisku darbu ar ierīci, lai izvairītos no riskiem, ietaupītu remonta izdevumus, samazinātu dīkstāves laikus un palielinātu ierīces uzticamību un darbību.

Papildus šīs lietošanas instrukcijas drošības noteikumiem noteikti jāievēro attiecīgajā valstī spēkā esošie noteikumi par ierīces lietošanu.

Glabājiet lietošanas instrukciju pie ierīces plastikāta maisiņā, sargājot no netīrumiem un mitruma. Pirms darba sākšanas tā jāizlasa un rūpīgi jāievēro ikvienam operatoram. Ar ierīci drīkst strādāt tikai tās personas, kas pārzina ierīces lietošanu un ir instruētas par riskiem, kas ir saistīti ar ierīces lietošanu. Jāievēro noteiktais minimālais vecums.

Papildus šajā lietošanas instrukcijā sniegtajiem drošības norādījumiem un attiecīgās valsts īpašajiem noteikumiem jāievēro vispārātie tehnikas noteikumi par kokapstrādes iekārtu lietošanu.

PROIZVODAČ:

scheppach
Fabrikation von Holzbearbeitungsmaschinen GmbH
Günzburger Straße 69
D-89335 Ichenhausen

POŠTOVANI KUPCI,

Želimo vam mnogo zadovoljstva i uspjeha pri radu s novim strojem tvrtke scheppach.

NAPOMENA:

Prema važećem njemačkom Zakonu o odgovornosti za proizvode, proizvođač ovog uređaja ne odgovara za štete koje nastanu na ovom uređaju ili koje ovaj uređaj uzrokuje u slučaju:

- neispravnog rukovanja,
- nepridržavanja priručnika za uporabu,
- popravaka koje obave drugi, neovlašteni stručnjaci,
- ugradnje i zamjene neoriginalnih rezervnih dijelova,
- nenamjenske uporabe,
- kvarova električnog sustava zbog nepridržavanja propisa i odredaba o električnoj energiji VDE 0100, DIN 57113 / VDE0113.

PREPORUČUJEMO SLJEDEĆE:

Prije montaže i stavljanja u pogon pročitajte cjelokupan tekst priručnika za uporabu.

Ovaj priručnik za uporabu treba vam olakšati upoznavanje sa strojem i njegovim namjenskim mogućnostima uporabe.

Priručnik za uporabu sadržava važne napomene za siguran, ispravan i učinkovit rad s ovim strojem te za sprječavanje opasnosti, izbjegavanje troškova popravka i prekida rada te povećavanje pouzdanosti i radnog vijeka stroja.

Osim sigurnosnih propisa iz ovog priručnika za uporabu svakako se pridržavajte i nacionalnih propisa koji se odnose na rad ovog stroja.

Čuvajte priručnik za uporabu u blizini stroja, zaštićenog od prljavštine i vlage u plastičnoj vrećici. Prije početka rada svi rukovatelji moraju pročitati i pažljivo se pridržavati ovog priručnika. Na stroju smiju raditi samo osobe koje su podučene u uporabi stroja i upućene u opasnosti koje su povezane s njegovom uporabom. Strojem smiju rukovati samo osobe odgovarajuće minimalne dobi.

Osim sigurnosnih napomena iz ovog priručnika za uporabu i posebnih nacionalnih propisa valja se pridržavati i općeprihvaćenih tehničkih pravila za rad strojeva za obrađivanje drva.

Fig. 1

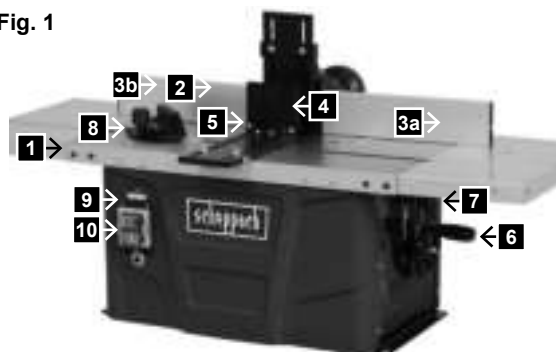

Fig. 2



BENDRIEJI NURODYMAI

- Išpakavę visas dalis, patikrinkite, ar nėra galimų transportavimo pažeidimų. Reklamacijų atveju nedelsdami informuokite tiekėją. Vėliau reklamacijos nebus pripažintos.
- Patikrinkite siuntos komplektaciją.
- Prieš naudodami, pagal naudojimo instrukciją susipažinkite su įrenginiu.
- Priedams bei greitai susidėvinčioms ir atsarginėms dalims naudokite tik originalias dalis. Atsarginių dalių įsigysite iš savo „scheppach“ prekybos atstovo.
- Užsakydami nurodykite mūsų gaminių numerius bei įrenginio tipą ir pagaminimo metus.

Kontrolė ir dalys, pav. 1-2

- 1 Stalo plokštė
- 2 Frezavimo atrama
- 3
- 3a Dešinioji atraminė juostelė
- 3b Kairioji atraminė juostelė
- 4 Viršutinė prispaudžiamoji juostelė
- 5 Šoninė prispaudžiamoji juostelė
- 6 Aukščio reguliatorius
- 7 Tvirtinimo varžtas
- 8 Skersinio pjovimo šablonas
- 9 Sūkių skaičiaus nustatymas
- 10 ĮJ./IŠJ. jungiklis
- 11 Dešinysis stalo platinamasis elementas
- 12 Kairysis stalo platinamasis elementas

hf 50	
Komplektacija	
	Stalinės frezavimo staklės hf 50
	2 stalo platinamieji elementai
	Reguliavimo rankenėlė su gaubteline veržle M6
	Įrankio apsauga su cilindrinio kaiščiu D 6mm x 35 mm
	Skersinio pjovimo šablonas, kompl.
	Raktas su vidiniu šešiabriauniu 4 mm
	Raktas su vidiniu šešiabriauniu 5 mm
	Raktas SW 19
	Raktas SW 24
	Naudojimo instrukcija
Techniniai duomenys	
Matmenys, ilgis / plotis / gylis / mm	610/360/311
Stalo dydis, mm	610/630
Stalo aukštis, mm	365
Stalo platinamojo elemento matmenys, plotis / gylis / mm	210/360
Aukščio reguliavimas, mm	0–40
Įstatomi stalo žiedai, mm	32/47/55

VISPĀRĒJIE NORĀDĪJUMI

- Pēc visu daļu izpakošanas pārbaudiet, vai nav iespējama transportēšanas laikā radušos bojājumu. Ja ir kādi iebildumi, nekavējoties sazinieties ar starpnieku. Vēlākas reklamācijas netiek atzītas.
- Pārbaudiet sūtījuma pilnīgumu.
- Pirms izmantošanas iepazīstieties ar ierīci ar lietošanas instrukcijas palīdzību.
- Piederumiem, kā arī nodilstošām detaļām un rezerves daļām izmantojiet tikai oriģinālās detaļas. Rezerves daļas saņemsiet tuvākajā „scheppach” tirdzniecības uzņēmumā.
- Pasūtījumos norādiet mūsu preces numurus, kā arī ierīces tipu un izgatavošanas gadu.

1-2 Controls un detaļas, att.

- 1 Galda plātne
- 2 Frēzes ierobežotājs
- 3
- 3a Labās puses atbalstplanka
- 3b Kreisās puses atbalstplanka
- 4 Augšējā piespiedējplāksne
- 5 Sānu piespiedējplāksne
- 6 Augstuma regulators
- 7 Sprostskrūve
- 8 Šķērs griešanas šablons
- 9 Apgriezienu skaita regulators
- 10 IESLĒGŠANAS/IZSLĒGŠANAS slēdzis
- 11 Labās puses galda paplašinājums
- 12 Kreisās puses galda paplašinājums

hf 50	
Piegādes komplekts	
	Galda frēzmašīna „hf 50”
	2 galda paplašinājumi
	Regulēšanas kloķis ar kupoluzgriezni M6
	Instrumenta aizsargs ar cilindrisko tapu D 6 mm x 35 mm
	Šķērs griešanas šablonu kompl.
	Sešstūra atslēga 4 mm
	Sešstūra atslēga 5 mm
	Atslēga SW 19
	Atslēga SW 24
	Lietošanas instrukcija
Tehniskie dati	
Izmēri G/P/Dz mm	610/360/311
Galda izmēri mm	610/630
Galda augstums mm	365
Galda pagarinājuma izmēri G/P/Dz mm	210/360
Augstuma regulēšana mm	0–40
Galda gredzenveida paliktnis mm	32/47/55

OPĀCE NAPOMENE

- Nakon raspakiravanja provjerite jesu li dijelovi oštećeni prilikom transporta. U slučaju reklamacija valja odmah obavijestiti otpremnika. Naknadne reklamacije neće se uvažiti.
- Provjerite cjelovitost pošiljke.
- Prije uporabe upoznajte se s uređajem prema priručniku za uporabu.
- Za pribor te potrošne i rezervne dijelove rabite samo originalne dijelove. Rezervne dijelove možete nabaviti od ovlaštenog distributera tvrtke scheppach.
- Pri naručivanju navedite naše brojeve artikala te tip i godinu proizvodnje uređaja.

Upravljački elementi i dijelovi, slike 1–2

- 1 Stolna ploča
- 2 Graničnik za glodanje
- 3
- 3a Desna granična letvica
- 3b Lijeva granična letvica
- 4 Gornja potisna letvica
- 5 Bočna potisna letvica
- 6 Namještanje visine
- 7 Zatezni vijak
- 8 Ravnalo za poprečno rezanje
- 9 Namještanje brzine vrtnje
- 10 Glavna sklopka
- 11 Desno proširenje stola
- 12 Lijevo proširenje stola

hf 50	
Isporučena oprema	
	Stolna glodalica hf 50
	2 proširenja stola
	Ručica za namještanje sa slijepom maticom M6
	Štitnik alata s cilindričnim zatikom D 6 mm x 35 mm
	Ravnalo za poprečno rezanje kompl.
	Imbus ključ 4 mm
	Imbus ključ 5 mm
	Ključ širine 19
	Ključ širine 24
	Priručnik za uporabu
Tehnički podatci	
Dimenzije d/š/v mm	610/360/311
Dimenzije stola mm	610/630
Visina stola mm	365
Dimenzije proširenja stola š/d mm	210/360
Namještanje visine mm	0–40
Prsteni stolnog umetka mm	32/47/55

Ruošinio dydis (ilgis x plotis x aukštis), maks.	650 mm x 160 mm x 65 mm
Sūkių skaičius, min.-1	11500 – 24000
Svoris, kg	23,5
Pavara	
Variklis, V/Hz	230 - 240~ / 50
Imamoji galia	1500 W
Kištukas	Schuko

Pasiliekame teisę atlikti techninius pakeitimus!

Charakteristinės triukšmo vertės pagal EN 61029:

Garso slėgis LpA = 93,0 dB(A) 3 dB(A)

Garso galia LWA = 106,0 dB(A) - K: 3 dB(A)

Šioje naudojimo instrukcijoje su Jūsų sauga susijusias vietas mes pažymėjome šiuo ženklu: 

saugumas

Dėmesio! Naudojant elektrinius įrankius, norint apsisaugoti nuo elektros smūgio, pavojaus susižaloti ir gaisro pavojaus, būtina imtis pagrindinių saugos priemonių. Prieš naudodami šį elektrinį įrankį, perskaitykite visus šiuos nurodymus ir laikykite saugos nurodymus saugioje vietoje.

Saugus darbas

- 1 Palaikykite savo darbo zonoje tvarką.
 - Dėl netvarkos darbo zonoje gali įvykti nelaimingų atsitikimų.
- 2 Atsižvelkite į aplinkos poveikį
 - Saugokite elektrinius įrankius nuo lietaus.
 - Nenaudokite elektrinių įrankių drėgnoje arba šlapioje aplinkoje.
 - Pasirūpinkite geru darbo zonos apšvietimu.
 - Nenaudokite elektrinių įrankių ten, kur kyla gaisro arba sprogimo pavojus.
- 3 Apsisaugokite nuo elektros smūgio.
 - Stenkitės nesiliesti prie žemintų dalių (pvz., vamzdžių, radiatorių, elektrinių viryklių, šaldymo aparatų).
- 4 Žiūrėkite, kad kiti asmenys laikytųsi atokiau.
 - Neleiskite kitiems asmenims, ypač vaikams, liestis prie elektrinio įrankio arba kabelio. Žiūrėkite, kad jie būtų toliau nuo darbo zonos.
- 5 Laikykite nenaudojamus elektrinius įrankius saugioje vietoje
 - Nenaudojamus elektrinius įrankius reikėtų padėti į sausą, aukščiau esančią arba rakinamą vietą vaikams nepasiekiamoje vietoje.
- 6 Neperkraukite elektrinio įrankio.
 - Nurodytame galios diapazone dirbsite geriau ir saugiau.
- 7 Naudokite tinkamą elektrinį įrankį.
 - Sunkiems darbams nenaudokite mažos galios elektrinių įrankių.
 - Nenaudokite elektrinio įrankio nenumatytiems tikslams. Pavyzdžiui, nenaudokite rankinio diskinio pjūklo medžių šakoms arba pliauskoms pjauti.

Sagataves izmēri (G x P x A) maks.	650 mm x 160 mm x 65 mm
Apgriezienu skaits min-1	11500 – 24000
Svars kg	23,5
Piedziņa	
Motors V/Hz	230 - 240~ / 50
Ieejas jauda	1500 W
Kontaktdakša	Drošības kontakts

Paturētas tiesības veikt tehniskas izmaiņas!

Trokšņa raksturlielumi saskaņā ar EN 61029:

Skaņas spiediens $L_pA = 93,0 \text{ dB(A)}$ - K: 3 dB(A)

Skaņas jauda $LWA = 106,0 \text{ dB(A)}$ - K: 3 dB(A)

Šajā lietošanas instrukcijā vietas, kuras attiecas uz jūsu drošību, mēs esam aprikojuši ar šādu zīmi: 

drošības norādījumi

Uzmanību! Lai izsargātos no elektrošoka, savainojumiem un aizdegšanās, lietojot elektroinstrumentus, ņemiet vērā turpmāk minētos pamata drošības pasākumus. Pirms elektroinstrumenta lietošanas izlasiet visus šos drošības norādījumus un rūpīgi tos uzglabājiet.

Drošs darbs

- Uzturiet kārtībā savu darba vietu
 - Nekārtība darba vietā var izraisīt nelaimes gadījumus.
- Ņemiet vērā apkārtējās vides ietekmi.
 - Sargājiet elektroinstrumentus no lietus.
 - Nelietojiet elektroinstrumentus mitrā vai slapjā vidē.
 - Nodrošiniet labu darba vietas apgaismojumu.
 - Nelietojiet elektroinstrumentus ugunsnedrošā vai sprādzienbīstamā vidē.
- Sargājiet sevi no iespējamā elektrošoka.
 - Izvairieties pieskarties iezemētiem priekšmetiem (piemēram, caurulēm, radiatoriem, plītiem, ledusskapjiem).
- Nelaidiet klāt citas personas.
 - Neļaujiet citām personām, jo īpaši bērniem, pieskarties elektroinstrumentam vai vadam. Nelaidiet klāt savai darba vietai šīs personas.
- Elektroinstrumentus, ko nelietojat, uzglabājiet drošā vietā
 - Neizmantotus elektroinstrumentus uzglabājiet sausā, augstu izvietotā vai aizslēgtā, bērniem nepieejamā vietā.
- Nepārslogojiet elektroinstrumentu
 - Ar norādīto pieļaujamo jaudu varēsiet strādāt labāk un drošāk.
- Lietojiet pareizo elektroinstrumentu
 - Neizmantojiet mazjaudīgus elektroinstrumentus smagu darbu veikšanai.
 - Nelietojiet elektroinstrumentu tādiem mērķiem, kuriem tas nav paredzēts. Nelietojiet, piemēram, rokas ripzāģi, lai zāģētu zarus vai malkas pagales.

Dimenzije izratka (d x š x v) maks.	650 mm x 160 mm x 65 mm
Brzina vrtņje o/min	11500 – 24000
Masa kg	23,5
Pogon	
Motor V/Hz	230 - 240~ / 50
Ulzana snaga	1500 W
Utikač	Zaštitni kontakt

Zadržavamo pravo na tehničke izmjene!

Karakteristične vrijednosti buke prema normi EN 61029:

Zvučni tlak $L_pA = 93,0 \text{ dB(A)}$ - K: 3 dB(A)

Zvučna snaga $LWA = 106,0 \text{ dB(A)}$ - K: 3 dB(A)

Dijelove ovog priručnika za uporabu koji se tiču vaše sigurnosti označili smo sljedećim znakom: 

Sigurnosne napomene

Pozor! Pri uporabi električnih alata valja se pridržavati sljedećih osnovnih sigurnosnih mjera radi zaštite od električnog udara te opasnosti od ozljeda i požara. Prije uporabe ovog električnog alata pročitajte sve sljedeće napomene i čuvajte ih na sigurnom mjestu.

Siguran rad

- Održavajte red u radnom prostoru
 - Nered u radnom prostoru može uzrokovati nezgode.
- Vodite računa o okolnim utjecajima
 - Električne alate ne izlažite kiši.
 - Električne alate ne rabite u vlažnoj ili mokroj okolini.
 - Pobrinite se za dobru rasvjetu radnog prostora.
 - Ne rabite električne alate ondje gdje postoji opasnost od požara ili eksplozije.
- Zaštitite se od električnog udara
 - Izbjegavajte dodir tijela s uzemljenim dijelovima (npr. cijevima, radiatorima, električnim štednjacima, rashladnim uređajima).
- Udaljite druge osobe.
 - Ne dopustite drugim osobama, a naročito djeci, da dodiruju električni alat ili kabel. Udaljite ih iz svog radnog prostora.
- Spremite električne alate koje ne rabite na sigurno mjesto
 - Električne alate koje ne rabite spremite na suho, povišeno ili zatvoreno mjesto, izvan dohvata djece.
- Ne preopterećujte električni alat
 - Radit ćete bolje i sigurnije u navedenom rasponu snage.
- Rabite ispravan električni alat
 - Ne rabite slabe električne alate za teške radove..
 - Električni alat ne rabite za svrhe za koje nije predviđen. Na primjer, ne rabite ručnu kružnu pilu za rezanje grana stabala ili cjepanica.

- 8** Vilkėkite tinkamus drabužius.
- Nevilkėkite plačių drabužių arba papuošalų, kuriuos galėtų pagriebti judančios dalys.
 - Dirbant lauke, rekomenduojama avėti neslidžiais batais.
 - Ant ilgų plaukų užsidėkite plaukų tinklėlį.
- 9** Naudokite apsaugines priemones
- Užsidėkite apsauginius akinius.
 - Dirbdami dulkėse, užsidėkite kvėpavimo kaukę.
- 10** Kai apdirbate medieną, į medieną panašias medžiagas arba plastikus, prijunkite dulkių išsiurbimo įtaisą.
- Jei dulkių išsiurbimo ir surinkimo įtaisų jungtys yra, įsitikinkite, kad jie yra prijungti ir tinkamai naudojami.
 - Eksploatuoti uždaroje patalpose apdirbant medieną, į medieną panašias medžiagas ir plastikus leidžiama tik su tinkama išsiurbimo sistema.
- 11** Nenaudokite kabelio tam neskirtiems tikslams
- Nenaudokite kabelio, norėdami ištraukti kištuką iš kištukinio lizdo. Apsaugokite kabelį nuo karščio, alyvos ir aštrių briaunų.
- 12** Pritvirtinkite ruošinį.
- Ruošiniui pritvirtinti naudokite veržiklius arba spaustuvus. Taip jis bus saugiau laikomas nei Jūsų ranka ir įrenginį bus galima valdyti abiem rankomis.
 - Ilgiems ruošiniams reikia papildomos atramos (stalo, stovų ir t. t.), kad įrenginys neapvirstų.
 - Visada spauskite ruošinį tvirtai prie darbinio paviršiaus ir atramos, kad ruošinys nejudėtų ir nepersisuktų.
- 13** Venkite nestandartinės kūno padėties.
- Stovėkite stabiliai ir visada išlaikykite pusiausvyrą.
 - Venkite nepatogių rankų padėčių, kuriose staiga nuslydus viena arba abi rankos paliestų frezą.
- 14** Kruopščiai prižiūrėkite savo įrankius.
- Pjovimo įrankiai turi būti aštrūs ir švarūs, kad būtų galima dirbti geriau ir saugiau.
 - Laikykites tepimo ir įrankių keitimo nurodymų.
 - Reguliariai tikrinkite elektrinio įrankio prijungimo laidą ir, jei jis pažeistas, paveskite jį patikrinti pripažintam specialistui.
 - Reguliariai tikrinkite ilginamuosius laidus ir, jei jie pažeisti, juos pakeiskite.
 - Rankenos turi būti sausos, švarios ir ant jų neturi būti alyvos bei tepalo.
- 15** Ištraukite kištuką iš kištukinio lizdo.
- Veikiant frezai, niekada nešalinkite atplaišų, skiedrų arba įstrigusių medžio dalių.
 - Kai nenaudojate elektrinio įrankio, prieš atlikdami jo techninę priežiūrą ir keisdami įrankius, pvz., pjūklo geležtę, grąžtą, frezą.
 - Jei pjaunant freza blokuojama dėl per didelės pastūmos jėgos, išjunkite įrenginį ir atskirkite jį nuo tinklo. Išimkite ruošinį ir įsitikinkite, kad freza laisvai juda. Įjunkite įrenginį ir pjaukite iš naujo su mažesne pastūmos jėga.

- 8** Valkājiet piemērotu apģērbu
- Nelietojiet platu apģērbu vai rotaslietas, ko var satvert ierīces kustīgās detaļas.
 - Strādājot ārpus telpām, ieteicams izmantot neslīdošus apavus.
 - Garus matus nosedziet ar matu tīkliņu
- 9** Lietojiet aizsargaprīkojumu
- Lietojiet aizsargbrilles.
 - Veicot putekļainus darbus, lietojiet elpošanas masku
- 10** Pieslēdziet putekļu nosūcēju, ja apstrādājat koksni, koksnei līdzīgus materiālus vai plastmasu.
- Ja ir pieejamas putekļu nosūkšanas iekārtas un uztveršanas iekārtas pieslēgvietas, pārliecinieties, vai šīs iekārtas tiek pievienotas un pareizi lietotas.
 - Darbs slēgtā telpā, apstrādājot koksni, koksnei līdzīgus materiālus un plastmasas, ir pieļaujams tikai, izmantojot piemērotu nosūkšanas iekārtu.
- 11** Neizmantojiet vadu mērķiem, kuriem tas nav paredzēts
- Neizmantojiet vadu, lai izvilkto kontaktdakšu no kontaktligzdas. Sargājiet vadu no karstuma, eļļas un asām šķautnēm.
- 12** Nostipriniet detaļu
- Lietojiet iespīlēšanas mehānismus vai skrūvspīles, lai nostiprinātu darba materiālu. Tā to var noturēt drošāk nekā ar roku, un ierīci ir iespējams vadīt ar abām rokām.
 - Strādājot ar garām detaļām, nepieciešams papildu paliktnis (galds, sols u.c.), lai nepieļautu ierīces apgāšanos.
 - Vienmēr stingri piespiediet darba materiālu pret darba virsmu un atbalstu, lai novērstu darba materiāla lidošanos vai sagriešanos.
- 13** Nepieļaujiet ķermeņa nedabisku stāvokli
- Nodrošiniet stabilu pozīciju un vienmēr saglabājiet līdzsvaru.
 - Nepieļaujiet neērtus roku stāvokļus, kad pēkšņa noslīdējuma dēļ viena vai abas rokas varētu aizskart frēzi.
- 14** Rūpīgi kopiet instrumentus
- Uzturiet zāģēšanas instrumentus asus un tīrus, lai darbs veiktos labāk un drošāk.
 - Ievērojiet eļļošanas un instrumentu nomaiņas norādījumus.
 - Regulāri pārbaudiet elektroinstrumenta pieslēguma vadu un bojājumu gadījumā lieciet to salabot kompetentam speciālistam.
 - Regulāri pārbaudiet pagarinātājus un nomainiet tos, ja tie ir bojāti.
 - Rūpējieties, lai rokturi būtu sausi, tīri un nebūtu notraipīti ar eļļu un smērvielu.
- 15** Atvienojiet kontaktdakšu no kontaktligzdas
- Nekad netīriet šķēpeles, skaidas vai iespiestas koksnes daļiņas frēzes darbības laikā.
 - Ja nelietojat elektroinstrumentu, pirms apkopes un nomainot instrumentus, piem., zāģripu, urbi, frēzi.
 - Ja zāģējot frēzi bloķē pārāk liels padeves spēks, izslēdziet ierīci un atvienojiet to no elektrotīkla.

- 8** Nosīti odgavarajuču odječu
- Ne nosīti široku odječu ili nakit jer bi ih pokretni dijelovi mogli zahvatiti.
 - Pri radu na otvorenom preporučujemo neklizajuće cipele.
 - Ako imate dugu kosu, nosite mrežicu za kosu.
- 9** Rabite zaštitnu opremu
- Nosite zaštitne naočale.
 - Pri radu u prašnjavim uvjetima nosite masku za disanje.
- 10** Pri obrađivanju drva, drvenastih materijala ili plastike priključite uređaj za usisavanje prašine.
- Ako postoje priključci za uređaj za usisavanje i prikupljanje prašine, provjerite jesu li oni priključeni i rabe li se ispravno.
 - Rad u zatvorenim prostorijama prilikom obrađivanja drva, drvenastih materijala i plastike dopušten je samo s odgovarajućim usisnim sustavom.
- 11** Kabel ne rabite za svrhu za koje nije namijenjen
- Ne rabite kabel kako biste izvukli utikač iz utičnice. Zaštitite kabel od vrućine, ulja i oštih rubova.
- 12** Učvrstite izradak
- Za učvršćivanje izratka uporabite zatezače ili škripac. On će time biti sigurnije učvršćen nego rukom i omogućit će rukovanje strojem objema rukama.
 - Za duge izratke potrebna je dodatna podloga (stol, stalci itd.) kako bi se izbjeglo prevrtanje stroja.
 - Izradak uvijek pritisnite na radnu ploču i graničnik kako biste spriječili klizanje i zakretanje izratka.
- 13** Izbjegavajte neobičan položaj tijela
- Zauzmite siguran položaj tijela i uvijek održavajte ravnotežu.
 - Izbjegavajte nespretne položaje ruku pri kojima bi zbog iznenadnog otklizavanja jedna ruka ili obje ruke mogle dodirnuti glodalo.
- 14** Pozorno njeđujte alate
- Oštrite i čistite rezne alate kako biste mogli raditi bolje i sigurnije.
 - Slijedite upute za podmazivanje i mijenjanje alata.
 - Redovito provjeravajte električni kabel električnog alata i u slučaju oštećenja prepustite ovlaštenom stručnjaku da ga zamijeni.
 - Redovito provjeravajte produžne kabele i zamijenite ih ako su oštećeni.
 - Ručke moraju biti suhe, čiste i očišćene od ulja i masnoće.
- 15** Izvucite utikač iz utičnice
- Nikad ne uklanjajte labave strugotine, piljevinu ili uglavljen drvene dijelove kad glodalo radi.
 - Kad električni alat ne rabite, prije održavanja i pri zamjeni alata kao što su list pile, svrdlo, glodalo.
 - Ako se glodalo prilikom rezanja blokira zbog prevelike sile pomicanja, isključite uređaj i iskopčajte ga s električne mreže.

- 16** Nepalikite uždėtų įrankių raktų.
– Prieš įjungdami patikrinkite, kad būtų pašalinti raktai ir nustatymo įrankiai.
- 17** Venkite neplanuoto paleidimo.
– Įkišdami kištuką į kištukinį lizdą, įsitikinkite, kad jungiklis išjungtas.
- 18** Naudokite ilginamąjį kabelį išorės sričiai.
– Naudokite lauke tik tam skirtus ir atitinkamai pažymėtus ilginamuosius kabelius.
– Kabelio būgną naudokite tik išvynioję.
- 19** Visada būkite atidūs.
– Žiūrėkite, ką darote. Pradėkite dirbti apgalvotai. Nenaudokite elektrinio įrankio nesusikoncentravę.
- 20** Patikrinkite elektrinį įrankį, ar nėra galimų pažeidimų.
– Prieš tolesnį elektrinio įrankio naudojimą apsauginius įtaisus arba šiek tiek pažeistas dalis reikia kruopščiai patikrinti, ar jos nepriekaištingai ir pagal paskirtį veikia.
– Patikrinkite, ar judančios dalys nepriekaištingai veikia ir nestringa, ar dalys nepažeistos. Visos dalys turi būti tinkamai sumontuotos ir įvykdyti visas sąlygas, kad būtų užtikrintas nepriekaištingas elektrinio prietaiso eksploatavimas.
– Atidaryto judančio apsauginio gaubto negalima užfiksuoti.
– Pažeistus apsauginius įtaisus ir dalis pagal paskirtį turi suremontuoti arba pakeisti pripažintos specializuotos dirbtuvės, jei naudojimo instrukcijoje nenurodyta kitaip.
– Pažeistus jungiklius reikia pakeisti klientų aptarnavimo tarnybos dirbtuvėse.
– Nenaudokite netinkamų arba pažeistų jungiamųjų laidų.
– Nenaudokite elektrinių įrankių, kurių jungiklis neįsijungia arba neišsijungia.
- 21 DĖMESIO!**
– Naudojant kitus įstatomus įrankius ir priedus, galima susižaloti.
- 22** Paveskite elektrinį įrankį suremontuoti kvalifikuotam elektrikui.
– Šis elektrinis įrankis atitinka tam tikras saugos nuostatas. Remontuoti leidžiama tik kvalifikuotam elektrikui, naudojant originalias atsargines dalis. Kitais atvejais naudotojas gali patirti nelaimingų atsitikimų.

PAPILDOMI SAUGOS NURODYMAI

- Prieš pradėdami eksploatuoti įrenginį, patikrinkite, ar frezavimo įrankis gerai pritvirtintas ir sukasi be radialinio mušimo.
- Nenaudokite blogos kokybės arba pažeistų frezų.
- Naudokite tik frezas, kurių koto skersmuo sutampa su instrukcijoje pateiktais duomenimis.
- Neviršykite nurodyto didžiausiojo frezos sūkių skaičiaus.

Izņemiet detaļu un pārļiecinieties, vai frēze kustas brīvi. Ieslēdziet ierīci un vēlreiz veiciet zāģējumu ar mazāku padeves spēku.

- 16** Neatstājiet iespraustas instrumentu atslēgas
 - Pirms ieslēgšanas vienmēr pārbaudiet, vai ir noņemtas atslēgas un regulēšanas instrumenti.
- 17** Nepieļaujiet nejaušu darbības sākšanu
 - Pārļiecinieties, vai slēdzis, iespraužot kontaktdakšu kontaktligzdā, ir izslēgts.
- 18** Strādājot ārpus telpām, izmantojiet pagarinātājus
 - Ārpus telpām lietojiet tikai atļautos pagarinātājus ar atbilstīgiem apzīmējumiem.
 - Kabeļsaivu izmantojiet tikai notītā stāvoklī.
- 19** Vienmēr esiet uzmanīgs
 - Sekojiet līdzi savai rīcībai. Strādājiet saprātīgi. Nelietojiet elektroinstrumentu, ja neesat koncentrējies.
- 20** Pārbaudiet, vai elektroinstrumenta nav bojāts
 - Pirms elektroinstrumenta turpmākas izmantošanas rūpīgi jāpārbauda, vai aizsargmehānismi vai viegli bojātas detaļas darbojas nevainojami un atbilstoši paredzētajam mērķim.
 - Pārbaudiet, vai kustīgās detaļas darbojas nevainojami, neaizķeras un nav bojātas. Visas daļas pareizi jāuzmontē un jāizpilda visi nosacījumi, lai nodrošinātu nevainojamu elektroinstrumenta darbību.
 - Kustīgo aizsargpārsegu nedrīkst nostiprināt atvērtā stāvoklī.
 - Bojāti aizsargmehānismi un detaļas atbilstoši jāsalabo atzītā remontdarbnīcā vai jānomaina, ja lietošanas instrukcijā nav norādīts citādi.
 - Bojāti slēdži jānomaina klientu tehniskās apkalpošanas darbnīcā.
 - Neizmantojiet neatbilstīgus vai bojātus pieslēguma vadus.
 - Nelietojiet elektroinstrumentus, kuriem nevar ieslēgt un izslēgt slēdzi.
- 21 UZMANĪBU!**
 - Citu darba instrumentu un piederumu lietošana var izraisīt savainošanās risku.
- 22** Elektroinstrumenta remontu uzticiet veikt kvalificētam elektriķim
 - Šis elektroinstrumenta atbilst attiecīgajiem drošības noteikumiem. Remontu drīkst veikt tikai kvalificēts elektriķis, turklāt jāizmanto oriģinālās rezerves daļas, citādi ar lietotāju var notikt nelaimes gadījumi.

PAPILDU DROŠĪBAS NORĀDĪJUMI

- Pirms ierīces ekspluatācijas sākšanas pārbaudiet, vai frēze stāv stabili un nešūpojas!
- Neizmantojiet zemas kvalitātes vai bojātu frēzi.
- Izmantojiet frēzi, kuru kāta diametrs sakrīt ar instrukcijā norādītajiem datiem.
- Nedrīkst pārsniegt frēzes maksimālo apgriezīgu skaitu.

Maknīte izradak i pobrinite se za to da se glodalo slobodno kreće. Uključite uređaj i ponovite rezanje sa smanjenom silom pomicanja.

- 16** Ne utičite ključeve za alat
 - Prije uključivanja provjerite jesu li ključevi i alati za namještanje uklonjeni.
- 17** Izbjegavajte nehotično pokretanje
 - Prilikom ukopčavanja utikača u utičnicu provjerite je li sklopka isključena.
- 18** Rabite produžne kabele za vanjski prostor
 - Na otvorenom rabite samo odobrene i primjereno označene produžne kabele.
 - Rabite kabelski bubanj samo kad je odmotan.
- 19** Budite uvijek pozorni
 - Pazite na ono što radite. Radite razumno. Ne rabite električni alat ako ste dekoncentrirani.
- 20** Provjerite je li električni alat eventualno oštećen
 - Prije nastavka uporabe električnog alata valja pažljivo provjeriti ispravno i namjensko funkcioniranje zaštitnih naprava ili lako oštećenih dijelova.
 - Provjerite funkcioniraju li pokretni dijelovi ispravno i da ne zapinju te jesu li dijelovi oštećeni. Svi dijelovi moraju biti ispravno montirani i ispunjavati sve uvjete kako bi se osigurao ispravan rad električnog alata.
 - Pomični štitičnik ne smije zapinjati kad je otvoren.
 - Ovlaštena specijalizirana radionica mora namjenski popraviti ili zamijeniti oštećene zaštitne naprave i dijelove, osim ako nije drugačije navedeno u priručniku za uporabu.
 - Oštećene sklopke mora zamijeniti ovlaštena servisna radionica.
 - Ne rabite neispravne ili oštećene električne kabele.
 - Ne rabite električne alate čiji sklopku nije moguće uključiti i isključiti
- 21 POZOR!**
 - Uporaba drugih nastavaka i drugog pribora može predstavljati opasnost od ozljeda za vas.
- 22** Popravak električnog alata prepustite električaru
 - Ovaj električni alat udovoljava važećim sigurnosnim propisima. Popravke smije obavljati samo ovlašten električar uporabom originalnih rezervnih dijelova; u suprotnom korisnik može doživjeti nezgode.

DODATNE SIGURNOSNE NAPOMENE

- Prije stavljanja uređaja u pogon provjerite učvršćenost i rotaciju alata za glodanje!
- Ne rabite nekvalitetna ili oštećena glodala.
- Rabite samo glodala čiji se promjer vratila podudara s informacijama u priručniku.
- Nije dopušteno prekoračiti navedenu maksimalnu brzinu vrtnje glodala.

- Niekada nefrezuokite metalinių dalių, varžtų arba vinių ir t. t.
- Įsitikinkite, kad prie įrankio nekimba pašaliniai daiktai, kad nebūtų pažeista freza.
- Leiskite įrenginiui pasiekti visą greitį ir tik tada įstatykite frezą į ruošinį.
- Jei freza būtų užkišta darbinėmis atliekomis, sustabdykite įrenginį. Leiskite frezai visiškai sustoti. Pašalinkite atliekas ilgesniu strypu, o ne pirštais.
- Prieš pašalindami ruošinį, palaukite, kol freza visiškai sustos.
- Frezuoti visada reikia prieš frezos sukimosi kryptį (priešinga kryptimi).
- Atkreipkite dėmesį į įrenginio reakcijos momentą, visų pirma, frezai įstrigus.
- Naudokite tik nepriekaištingai išgalastas frezas.
- Įtvirtinkite frezą frikciniu tvirtinimo būdu.
- Priklausomai nuo medžiagos, esant didesniems frezavimo gyliams, atlikite veiksmus keliomis pakopomis.
- Atkreipkite dėmesį į tai, kad būtų naudojamos tik frezos su tinkamo skersmens kotu ir tinkančios įrenginio greičiui.

Liekamoji rizika

Mašina pagaminta pagal technikos lygį ir pripažintas saugumo technikos taisykles. Tačiau dirbant galima pavienė liekamoji rizika.

- Pirštų ir rankų sužalojimo pavojus dėl besisukančio įrankio netinkamai kreipiant ruošinį.
- Sužalojimai dėl nusviestų ruošinių netinkamai laikant arba kreipiant, taip pat dirbant be atramos.
- Pavojus sveikatai dėl medžio dulkių arba skiedrų. Būtinai naudokite asmenines apsaugines priemones, pavyzdžiui, akių apsaugą. Naudokite išsiurbimo įrenginį!
- Pavojus dėl pažeisto įrankio. Reguliariai tikrinkite, ar įrankis nepažeistas.
- Pavojus susižaloti pirštus ir rankas, keičiant įrankį. Mūvėkite tinkamas darbines pirštines.
- Pavojus susižaloti, pradėjus veikti pjūklo juostai, įjungus įrankį.
- Pavojus dėl elektros srovės naudojant netinkamus elektros prijungimo laidus.
- Pavojus sveikatai dėl veikiančio įrankio dėl ilgų plaukų ir laisvų drabužių. Naudokite asmenines apsaugines priemones, pavyzdžiui, plaukų tinklėlį ir priglundusius darbo drabužius.
- Be to, nepaisant visų priemonių, kurių buvo imtasi, galima neakivaizdi liekamoji rizika.
- Liekamąją riziką galima sumažinti, jei bus laikomasi saugos nuorodų ir mašina bus naudojama pagal paskirtį bei bus atsižvelgta į visą naudojimo instrukciją.

- Nekad nefrēzējiet metāla detaļas, skrūves vai naglas utt.
- Pārliecinieties, vai pie detaļas neatrodas svešķermeņi, lai novērstu frēzes sabojāšanu.
- Ļaujiet ierīcei sasniegt pilnu ātrumu pirms detaļas ievietošanas frēzē.
- Gadījumā, ja frēze tiek nobloķēta ar darba atgriezumiem, apturiet ierīci. Ļaujiet frēzei pilnībā apstāties. Noņemiet atgriezumus ar garu nūju un nevis ar pirkstiem.
- Pirms detaļas noņemšanas ļaujiet frēzei pilnībā apstāties.
- Frēzēšanai jānotiek vienmēr pretēji frēzes griešanās virzienam (pretēja virziena rotācija).
- Ievērojiet ierīces reakcijas momentu, it īpaši iestrēgušas frēzes gadījumā.
- Izmantojiet tikai nevainojami uzasinātu frēzi.
- Frēzi cieši iespiļējiet.
- Atkarībā no materiāla liela frēzēšanas dziļuma gadījumā izpildiet darbu vairākos piegājienos.
- Pievērsiet uzmanību, lai tiktu izmantota pareiza kāta diametra un ierīces ātrumam piemērota frēze.

⚠ Atlikušie riski

Ierīce ir konstruēta saskaņā ar tehniskās attīstības līmeni un vispārārtzītajiem drošības tehnikas noteikumiem. Tomēr darba laikā var rasties atsevišķi atlikušie riski.

- Pirkstu un roku savainošanās risks, ko rada strādājošs instruments detaļas nelietpratīgas vadīšanas gadījumā.
- Savainošanās, ko rada izsviestā detaļa nelietpratīgas noturēšanas vai vadīšanas gadījumā, piemēram, darbs bez atbalsta.
- Veselības apdraudējums, ko rada koka putekļi vai koka skaidas. Noteikti lietojiet individuālos aizsardzības līdzekļus, piemēram, acu aizsargu. Izmantojiet nosūkšanas iekārtu!
- Savainojumi, ko rada bojāts instruments. Regulāri pārbaudiet instrumenta veselumu.
- Pirkstu un roku savainošanās risks, nomainot instrumentu. Valkājiet piemērotus darba cimdus.
- Savainošanās risks ierīces ieslēgšanas brīdī, ko rada iedarbināmais instruments.
- Apdraudējums, ko rada strāva, izmantojot nepienācīgus elektropieslēguma vadus.
- Veselības apdraudējums, ko rada strādājošs instruments garu matu un vaļīga apģērba gadījumā. Lietojiet individuālos aizsardzības līdzekļus, piemēram, matu tīkliņu un cieši pieguļošu darba apģērbu.
- Neskatoties uz visiem veiktajiem pasākumiem, var saglabāties arī slēpti atlikušie riski.
- Atlikušos riskus var mazināt, ja tiek ievēroti „drošības norādījumi” un „noteikumiem atbilstoša lietošana”, kā arī lietošanas instrukcija kopumā.

- Nikad ne glodīte metālnieķi, vijķi vai čavīti itd.
- Pobrīniet se za to da se strana tijela ne zalijepe za izradak kako se glodalo ne bi oštetilo.
- Pričekajte da uređaj postigne punu brzinu, a tek zatim spustite glodalo na izradak.
- Ako se glodalica začepi otpadcima od rada, zaustavite uređaj. Pričekajte da se glodalo potpuno zaustavi. Uklonite otpad dugom palicom, a ne prstima.
- Pričekajte da se glodalo potpuno zaustavi, a tek zatim izvadite izradak.
- Glodanje valja obavljati uvijek suprotno smjeru rotacije (suprotni hod) glodala.
- Vodite računa o reakcijskom momentu uređaja, prije svega ako se glodalo zaglavi.
- Rabite samo ispravno izbrušena glodala.
- Napnite glodalo uz regulaciju sile.
- Ovisno o materijalu, za velike dubine glodanja radite u više stupnjeva.
- Vodite računa o tome da se rabe samo glodala ispravnog promjera vratila koja su prikladna za brzinu uređaja.

⚠ Potencijalne opasnosti

Stroj je konstruiran prema aktualnom stanju tehnike i prihvaćenim pravilima o tehničkoj sigurnosti. No pri radu se mogu pojaviti neke potencijalne opasnosti.

- Opasnost od ozljeda prsti i šaka zbog rotirajućeg alata u slučaju neispravnog vođenja izratka.
- Ozljede zbog izbačenog izratka u slučaju neispravnog držanja ili vođenja ili rada bez graničnika.
- Opasnost za zdravlje zbog drvene prašine ili piljevine. Svakako nosite osobnu zaštitnu opremu kao što su zaštitne naočale. Rabite usisni sustav!
- Ozljede zbog neispravnog alata. Redovito provjeravajte je li alat neoštećen.
- Opasnost od ozljeda prsti i šaka pri zamjeni alata. Nosite odgovarajuće radne rukavice.
- Opasnost od ozljeda pri uključivanju stroja zbog pokrenutog alata.
- Opasnost zbog električne energije u slučaju uporabe neispravnih električnih kabela.
- Opasnost za zdravlje zbog uključenog alata ako imate dugu kosu i labavu odjeću. Nosite osobnu zaštitnu opremu kao što je mrežica za kosu i usko pripijenu radnu odjeću.
- Osim toga, unatoč svim poduzetim mjerama opreza, mogu postojati skrivene potencijalne opasnosti.
- Potencijalne opasnosti moguće je smanjiti na minimum pridržavanjem uputa iz odjeljaka „Sigurnosne napomene” i „Namjenska uporaba” te cijelog priručnika za uporabu.

Naudojimas pagal paskirtį

Staklės ypač tinka medžiui ir plastikui apdirbti, be to, šakoms nupjauti, grioveliams frezuoti, įgilinti, kopijuoti kreives bei užrašus ir t. t. Viršutinės frezos negalima naudoti metalui, akmenims ir t. t. apdirbti.

Stakles leidžiama naudoti tik pagal paskirtį. Bet koks kitoks naudojimas laikomas ne pagal paskirtį. Už su susijusių žalą arba patirtus bet kokius sužalojimus atsako naudotojas / operatorius, o ne gamintojas.

Atkreipkite dėmesį į tai, kad mūsų įrenginiai nėra skirti naudoti komerciniams, amatiniams arba pramoniniams tikslams. Mes neteikiama garantijos, kai prietaisas naudojamas komercinėse, amatininkų arba pramoninėse įmonėse arba panašioms darbams.

Įspėjimas: Naudojant šioje naudojimo instrukcijoje nerekomenduojamą priedus arba primontuojamą dalį, galima susižaloti. Šį gaminį leidžiama naudoti tik numatytam tikslui. Bet koks šioje naudojimo instrukcijoje neaprašytas naudojimas laikomas netinkamu naudojimui. Už visus pažeidimus arba sužalojimus, kurie atsiranda / patiriami netinkamai naudojant, atsako operatorius, o ne gamintojas

- Tinkamai atremkite ilgus ruošinius.
- Atsižvelgdami į pjovimo įrankio dydį, stalo angas išlaikykite kuo mažesnes, įstatydami tinkamus stalo žiedus.
- Siauriems ruošiniams apdirbti naudokite papildomas pagalbines priemones, pvz., horizontalius prispaudimo įtaisus.
- Nestatykite staklių lietuje.

Montavimas

Dėmesio:

Prieš atlikdami bet kokius nustatymo arba techninės priežiūros darbus, ištraukite tinklo kištuką.

Staklių tvirtinimas

Naudojimui rekomenduojame stakles pritvirtinti keturiose skylėse ant darbatalio.

- 1 Montavimo paviršiuje turi būti išgręžtos skylės, atsižvelgiant į atstumus tarp dviejų tvirtinimo skylių stovė.
- 2 Kiekviena kojėlė turi būti tvirtai priveržta varžtais (į komplektaciją neįeina).
- 3 Varžtai turi būti pakankamo ilgio: Atsižvelkite į darbinio paviršiaus darbinį paviršių, prie kurio pritvirtintos staklės.
- 4 Naudokite poveržles ir prisukite darbinį paviršių veržlėmis.
- 5 Darbinis paviršius turi būti pakankamo dydžio, kad dirbant blokas neapvirstų.

Dėmesio: Prieš darbų pradžią įsitikinkite, kad darbinis paviršius yra tvirtas.

Noteikumiem atbilstoša izmantošana

Ierīce ir īpaši piemērota koka un plastmasas apstrādei, paraugu izgriešanai, gropju frēzēšanai, padziļinājumu veidošanai, līkņu un vilcienu kopēšanai utt. Augšējo frēzi nedrīkst izmantot metāla, akmens u. tml. materiālu apstrādei.

Ierīci drīkst lietot tikai tai paredzētajiem mērķiem. Ierīces lietošana citiem mērķiem ir uzskatāma par noteikumiem neatbilstošu. Par jebkāda veida bojājumiem vai savainojumiem, kas izriet no šādas lietošanas, ir atbildīgs lietotājs/operators un nevis ražotājs.

Ņemiet vērā, ka mūsu ierīces atbilstoši paredzētajam mērķim nav konstruētas komerciālai, amatnieciskai vai rūpnieciskai izmantošanai. Mēs neuzņemamies garantiju, ja ierīci izmanto komerciālos, amatniecības vai rūpniecības uzņēmumos, kā arī līdzīgos darbos.

Brīdinājums! Piederumu vai uzstādāmo daļu, kas nav ieteiktas šajā lietošanas instrukcijā, izmantošana var izraisīt ķermeņa savainojumus.

Šo izstrādājumu drīkst izmantot tikai paredzētajam lietošanas mērķim. Jebkura lietošana, kas nav aprakstīta šajā lietošanas instrukcijā, uzskatāma par neatbilstošu izmantošanu. Apkalpojošā persona, nevis ražotājs, ir atbildīga par visiem zaudējumiem vai savainojumiem, kuru izraisījusi neatbilstoša lietošana.

- Pareizi atbalstiet garas detaļas.
- Turiet galda atvērumus attiecībā uz griežamās detaļas izmēru tik mazu, cik vien iespējams, kamēr ievietojat pareizos galda gredzenus.
- Šauru detaļu apstrādei jāizmanto papildu palīgīdzekļi, piem., horizontāli piespiešanas līdzekļi.
- Novietojiet ierīci lietū

Montāža

Uzmanību!

Pirms jebkādu regulēšanas vai apkopes darbu veikšanas atvienojiet kontaktdakšu.

Ierīces nostiprināšana

Izmantošanai ieteicams ierīci piestiprināt pie darbgalda, izmantojot četrus caurumus

1. Montāžas virsmā iepriekš jāizurbj caurumi, ievērojot attālumus starp diviem stiprinājumu caurumiem stekļi.
2. Katra kāja ir cieši jāpievelk, izmantojot skrūves (nav iekļautas piegādes komplektā).
3. Skrūvēm jābūt pietiekama garuma: Ņemiet vērā darba virsmas, uz kuru ir piestiprināta ierīce, izturību.
4. Izmantojiet paplāksnes un pieskrūvējiet darba virsmu ar uzgriežņiem.
5. Darba virsmai jābūt pietiekami lielai, lai novērstu ierīces apgāšanos darba laikā.

Uzmanību! Pirms darba sākšanas pārlicinieties par darba virsmas stingrību.

Namjenska uporaba

Stroj je namijenjen prvenstveno za obrađivanje drva i plastike te za izrezivanje  vorova, glodanje utora, izrađivanje udubljenja, kopiranje krivulja i slova itd. Gornju glodalicu nije dopuštено rabiti za obrađivanje metala, kamena itd.

Stroj se smije rabiti samo namjenski. Svaka druga uporaba smatra se nenamjenskom. Za sve štete ili ozljede uzrokovane nenamjenskom uporabom odgovornost snosi korisnik/rukovatelj, a ne proizvođa .

Vodite ra una o tome da naši uređaji namjenski nisu konstruirani za komercijalnu, obrtni ku ili industrijsku uporabu. Ne preuzimamo odgovornost ako se uređaj uporabi u komercijalnim, obrtni kim ili industrijskim pogonima te za srodne zadatke.

Upozorenje: Uporaba pribora ili priklju ka koji nije preporu en u ovom priručniku za uporabu mo e uzrokovati tjelesne ozljede.

Ovaj proizvod dopuštено je rabiti samo za svrhu za koju je on predviđen. Svaka primjena koja nije opisana u ovom priručniku za uporabu smatrat se nenamjenskom uporabom. Za sve štete ili ozljede koje se pojave zbog nenamjenske uporabe odgovoran je rukovatelj, a ne proizvođa .

- Ispravno poduprite duge izratke.
- Stolni otvori moraju biti što manji s obzirom na veli inu reznog alata, što mo ete postići uporabom ispravnih stolnih prstena.
- Za obrađivanje tankih izradaka valja uporabiti dodatna pomagala kao što su vodoravna sredstva za pritiskanje.
- Ne izla ite stroj kiši

Montiranje

Pozor:

Prije obavljanja bilo kakvih postupaka namještanja ili odr avanja izvucite elektri ni utika .

Pri vršćivanje stroja

Prije uporabe preporu ujemo da stroj pri vrstite na radni stol s pomoću  etiriju otvora.

1. Površinu za montiranje valja prethodno izbušiti vodeći ra una o razmacima između dvaju otvora za pri vršćivanje na postolju.
2. Svaku nogu valja zategnuti vijcima (nisu isporučeni).
3. Vijci moraju biti dovoljno duga ki: Vodite ra una o debljini radne plohe na koju je stroj pri vršćen.
4. Uporabite podlo ne plo ice i pri vrstite radnu plohu maticama.
5. Radna ploha mora biti dovoljno velika kako bi se onemogućilo prevrtanje sklopa tijekom rada.

Pozor: Prije po etka rada provjerite u vršćenost radne plohe.

Frezavimo atramos dalis sudaro:

- A. 1 pagrindinis laikiklis
- A. 2 montavimo laikikliai
- B Užmaunamas laikiklis
- C Tvirtinimo juostelės 2x
- D Prispaudžiamoji juostelė
- E Išsiurbimo atvamzdis

Frezavimo atramos tvirtinimo dalys

- 5 plastikinės veržlės M6
- 5 poveržlės 6 mm
- 5 tvirtinimo varžtai M6 x 25

Tvirtinimas ant stalo

- 1 tvirtinimo varžtas M6 x20
- 1 tvirtinimo varžtai M6 x 40
- 2 plastikinės veržlės M6
- 2 poveržlės 6 mm

Fig. 3

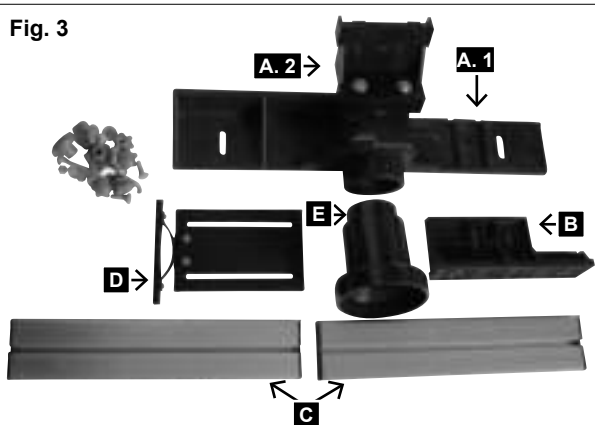

Fig. 4



Fig. 5



Frezavimo atramos montavimas, 3–5 pav.

Frezavimo atramos surinkimas

Frezavimo atrama yra išardyta pakuotėje. Prieš pradedant darbus, ją būtina surinkti ir sumontuoti ant darbastalio.

1 veiksmas. A ir B dalių surinkimas:

Stumkite užmaunamą laikiklį (B) ant pagrindinio laikiklio (A. 1) tam skirtame griovelyje (žr. 4 pav.). Dabar prakiškite tvirtinimo varžtą M6 x 25 pro kiaurymę ir užsukite plastikinę veržlę su poveržle.

2 veiksmas. Atraminė juostelė C montavimas

Įstatykite du tvirtinimo varžtus į tvirtinimo skyles, juos šiek tiek prisukite su poveržle ir plastikine veržle. Po to užmaukite atraminę juostelę su grioveliu ant tvirtinimo varžtų galvučių. Dabar priveržkite abi plastikines veržles. taip pat sumontuokite kitoje atramos pusėje. Atkreipkite dėmesį į tai, kad atraminės juostelės (C) sumontuotumėte teisinga kryptimi. Įsitinkinkite, kad atraminės juostelės (C) bei pagrindinis ir montavimo laikikliai (A. 1 + A. 2) būtų vienodo aukščio.

Priklausomai nuo Jūsų darbo, prie atramos turite pritvirtinti arba prispaudžiamą juostelę (D), 6.1 pav., arba permatomą įrankio apsaugą, 6.2 pav. Šių abiejų elementų tuo pačiu metu sumontuoti negalima.

Moulding fence components:

- A. 1 statiskā turētāja
- A. 2 montāžas turētāji
- B. Uzspraušanas turētājs
- C. Atbalsta līstes 2x
- D. Piespiedējplāksne
- E. Nosūkšanas īscaurule

Frēzes ierobežotāja nostiprināšanas detaļas

- 5 plastmasas galvas uzgriežņi M6
- 5 paplāksnes 6 mm
- 5 pusapaļgalvas skrūves M6 x 25

Piestiprināšana uz galda

- 1 pusapaļgalvas skrūve M6 x 20
- 1 pusapaļgalvas skrūves M6 x 40
- 2 plastmasas galvas uzgriežņi M6
- 2 paplāksnes 6 mm

Frēzes ierobežotāja montāža, 3.-5. att.

Frēzes ierobežotāja salikšana

Frēzes ierobežotājs iepakojumā ir izjauktā stāvoklī. Pirms darba sākšanas tas noteikti jāsaliek un jāuzstāda uz darba galda.

1. darbība: Savienojiet detaļas A un B:

bīdīet uzspraušanas turētāju (B) uz statisko turētāju (A. 1) tam paredzētajā gropē (sk. 4. att.). Pēc tam iespraudiet vienu pusapaļgalvas skrūvi M6 x 25 caurumā un pieskrūvējiet ar paplāksni un plastmasas galvas uzgriežņi.

2. darbība: Atbalsta līstes C uzstādīšana

Ievirziet divas pusapaļgalvas skrūves stiprinājumu caurumos, tās viegli pieskrūvējiet ar paplāksni un plastmasas galvas uzgriežņi. Pēc tam bīdīet atbalstplanku ar gropi uz pusapaļgalvas skrūves galvu. Tagad pievelciet abus plastmasas galvas uzgriežņus.

Izpildiet tādu pašu montāžu ierobežotāja otrā pusē. Pievērsiet uzmanību, lai atbalsta līstes (C) tiktu uzstādītas pareizā virzienā. Pārliecinieties, vai atbalsta līstes (C), statiskais turētājs un montāžas turētāji (A. 1 + A. 2) atrodas vienādā augstumā.

Atkarībā no veicamā darba uz ierobežotāja jāuzstāda vai nu piespiedējplāksne (D) 6.1. att., vai caurspīdīgs instrumenta aizsargs 6.2. att. Abus šos elementus nevar uzstādīt vienlaicīgi.

Dijelovi graničnika za glodanje sadržavaju sljedeće:

- A. 1 osnovni držač
- A. 2 montažni držač
- B Nasadni držač
- C Granične letvice 2x
- D Potisna letvica
- E Uisni nastavak

Dijelovi za pričvršćivanje graničnika za glodanje

- 5 x matice s plastičnom glavom M6
- 5 x pločice 6 mm
- 5 x zaporni vijci M6 x 25

Pričvršćivanje na stol

- 1 x zaporni vijci M6 x 20
- 1 x zaporni vijak M6 x 40
- 2 x matice s plastičnom glavom M6
- 2 x pločice 6 mm

Montiranje graničnika za glodanje, slike 3–5

Sastavljanje graničnika za glodanje

Graničnik za glodanje isporučen je rastavljen u ambalaži. Prije početka rada valja ga svakako sastaviti i montirati na radni stol.

1. korak: Sastavljanje dijelova A i B:

Nataknite nasadni držač (B) na osnovni držač (A. 1) u odgovarajući utor (vidi sliku 4). Zatim utaknite zaporni vijak M6 x 25 kroz otvor i na njega navrnite maticu s plastičnom glavom s pločicom.

2. korak: Montiranje graničnih letvica C

Uvucite dva zaporna vijka u pričvršne otvore te ih lagano zategnite s podložnom pločicom i maticom s plastičnom glavom. Zatim pomaknite graničnu letvicu s utorom na glave zapornih vijaka. Čvrsto zategnite obje matice s plastičnom glavom.

Ponovite taj postupak na drugoj strani graničnika. Pobrinite se za to da su granične letvice (C) montirane u ispravnom smjeru. Provjerite jesu li granične letvice (C) te osnovni i montažni držač (A. 1 + A. 2) na istoj visini.

Ovisno o zadatku na graničnik morate montirati ili potisnu letvicu (D), slika 6.1, ili prozirni štitnik alata, slika 6.2. Ta dva elementa nije moguće istodobno montirati.3. darbība: Piespiedējplāksnes montāža, 6.1. att.

Fig. 6.1

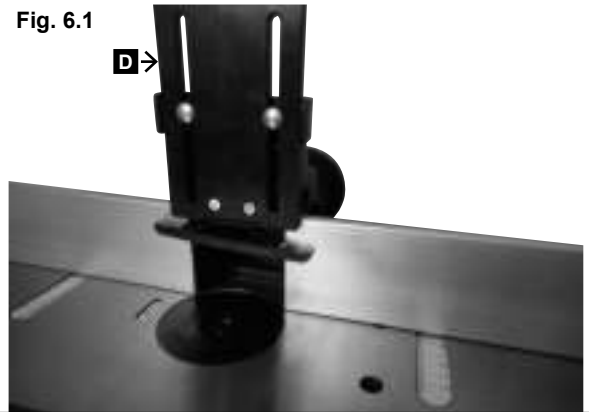
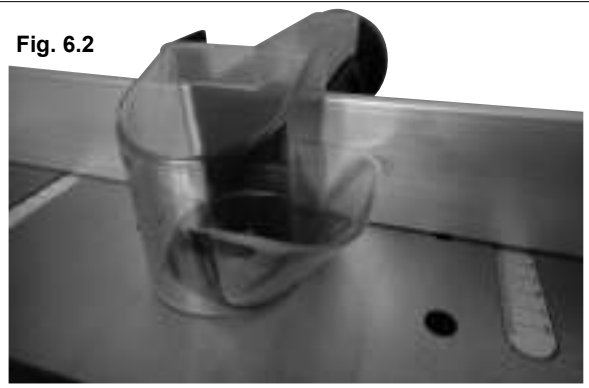

Fig. 6.2



3 veiksmas. Prispaudžiamosios juostelės montavimas D, 6.1 pav.

Pritvirtinkite prispaudžiamą juostelę (D) prie atramos 2 tvirtinimo varžtais, 2 poveržlėmis ir 2 plastikinėmis veržlėmis.

4 veiksmas. Permatomos įrankio apsaugos montavimas, 6.2 pav.

Tam pašalinkite prispaudžiamą juostelę (D), 6 pav. Permatoma įrankio apsauga Jus apsaugo nuo galimo sąlyčio su frezavimo peiliais. Uždėkite permatomą apsaugą ant frezavimo atramos ir užfiksuokite ją kaiščiu tam skirtoje skylėje.

Patikrinkite, ar apsaugos negalima nuleisti ir jį saugiai pritvirtinta.

Dabar Jūsų frezavimo atrama yra sumontuota.

Fig. 7.1

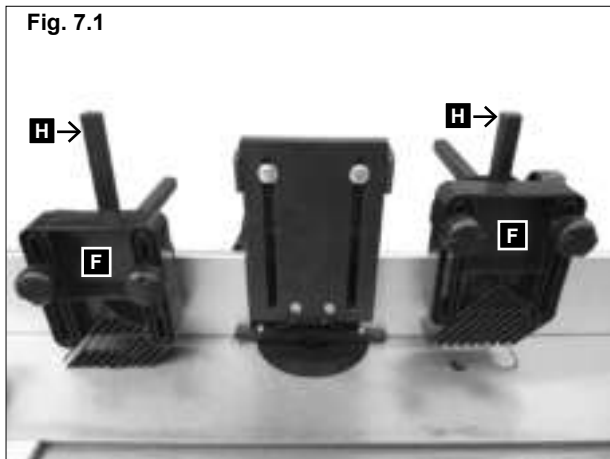

7.1 + 7.2 pav.

Prispaudžiamojo įtaiso dalys

F Prispaudikliai 2x

G Keturbriaunės įsukamos plokštės 2x

H Keturbriauniai kaiščiai 2x

I Keturbriaunių kaiščių tvirtinimo apkabos 2x

Prispaudžiamojo įtaiso tvirtinimo dalys

2 varžtai su vidiniais šešiabriauniais M 6 x 12 (keturbriauniui apačioje)

2 varžtai su plastikinėmis galvutėmis M6 x 20

4 tvirtinimo varžtai M6 x 35

4 plastikinės veržlės M6

4 poveržlės 6 mm

Fig. 7.2

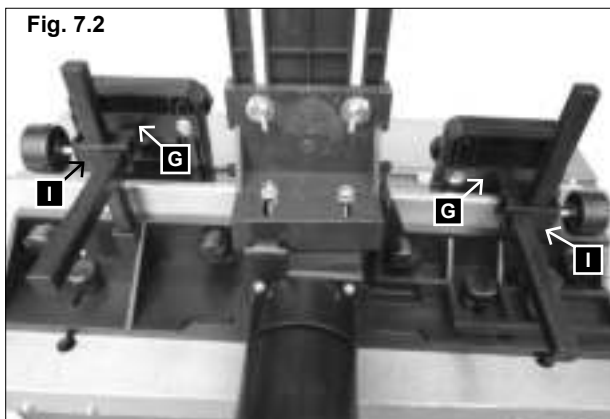

Prispaudžiamojo įtaiso montavimas:

Įkiškite 2 keturbriaunius kaiščius (H) į 2 tam skirtus keturbriaunius vamzdžius ir užfiksuokite 2 varžtais su vidiniais šešiabriauniais.

Pritvirtinkite 2 tvirtinimo apkabas (I) prie 2 keturbriaunių kaiščių (H), naudodami 2 varžtus su plastikinėmis galvutėmis.

Po to stumkite 2 keturbriaunes įsukamas plokštes (G) pro 2 tvirtinimo apkabų (I) 2 angas.

Tada 4 tvirtinimo varžtais, 4 poveržlėmis ir 4 plastikinėmis veržlėmis prisukite prispaudiklį (F) prie keturbriaunių įsukamų plokščių (G).

3. darbība: Piespiedējlāksnes montāža, 6.1. att.

Uzstādiet piespiedējlāksni (D) pie ierobežotāja ar 2 pusapaļgalvas skrūvēm, 2 paplāksnēm un 2 plastmasas galvas uzgriežņiem.

4. darbība: Caurspīdīgā instrumenta aizsarga montāža, 6.2. att.

Lai to izdarītu, jānoņem piespiedējlāksne (D) 6. att. Caurspīdīgais instrumenta aizsargs pasargā jūs no iespējamās saskares ar frēzes nažiem.

Uzlieciet caurspīdīgo aizsargu uz frēzes ierobežotāja un nostipriniet to ar skrūvi tai paredzētajā caurumā.

Pārbaudiet, vai aizsargu var nolaist un vai tas ir droši piestiprināts.

Frēzes ierobežotājs tagad ir uzstādīts.

7.1. un 7.2. att.

Piespiedējierīces detaļas

F. piespiedējs 2x

G. Četrstūra pieskrūvējamā plāksne 2x

H. Četrstūra bultskrūve 2x

I. Četrstūra bultskrūves spīļapskava 2x

Piespiedējierīces piestiprināšanas detaļas

2 iekšējā sešstūra skrūves M6 x 12 (četrstūrim apakšā)

2 plastmasas galvas skrūves M6 x 20

4 pusapaļgalvas skrūves M6 x 35

4 plastmasas galvas uzgriežņi M6

4 paplāksnes 6 mm

Piespiedējierīces montāža

Iespraudiet 2 četrstūra bultskrūves (H) 2 tām paredzētajās četrstūra caurulēs un nostipriniet tās ar 2 iekšējā sešstūra skrūvēm.

Piestipriniet 2 spīļapskavas (I), izmantojot 2 plastmasas galvas skrūves, pie 2 četrstūra bultskrūvēm (H).

Pēc tam bīdīet 2 četrstūra pieskrūvējamās plāksnes (G) cauri 2 spīļapskavu (I) 2 atverēm.

Beigās pieskrūvējiet piespiedēju (F) pie četrstūra pieskrūvējamām plāksnēm (G) ar 4 pusapaļgalvas skrūvēm, 4 paplāksnēm un 4 plastmasas uzgriežņiem.

3. korak: Montiranje potisne letvice D, slika 6.1

Montirajte potisnu letvici (D) s pomoću 2 zaporna vijka, 2 podložne pločice i 2 matice s plastičnom glavom na graničnik.

4. korak: Montiranje prozirnog štitnika alata, slika 6.2

U tu svrhu morate demontirati potisnu letvici (D), slika 6. Prozirni štitnik alata štiti vas od mogućeg kontakta s noževima za glodanje.

Stavite prozirni štitnik na graničnik za glodanje i učvrstite ga svornjacima u odgovarajući otvor.

Provjerite je li štitnik moguće rasklopiti i je on sigurno pričvršćen.

Graničnik za glodanje time je montiran.

Slika 7.1 + 7.2

Dijelovi naprave za pritiskanje

F Zatezač 2x

G Četvrtaste navojne ploče 2x

H Četvrtasti svornjaci 2x

I Zatezni stremen za četvrtaste svornjake 2x

Dijelovi za pričvršćivanje naprave za pritiskanje

2 x imbus vijci M 6 x 12 (za donje četvrtasto vratilo)

2 x vijci s plastičnom glavom M6 x 20

4 x zaporni vijci M6 x 35

4 x matice s plastičnom glavom M6

4 x pločice 6 mm

Montiranje naprave za pritiskanje:

Utaknite 2 četvrtaste svornjake (H) u 2 odgovarajuće četvrtaste cijevi i učvrstite ih s pomoću 2 imbus vijka.

Pričvrstite 2 zatezna stremena (I) s pomoću 2 vijka s plastičnom glavom na 2 četvrtaste svornjake (H).

Zatim pomaknite 2 četvrtaste navojne ploče (G)

kroz 2 otvore na 2 zatezna stremena (I).

Na kraju s pomoću 4 zaporna vijka, 4 pločice i 4 plastične matice pričvrstite zatezač (F) na četvrtaste navojne ploče (G).

Fig. 8



Fig. 9



Fig. 10

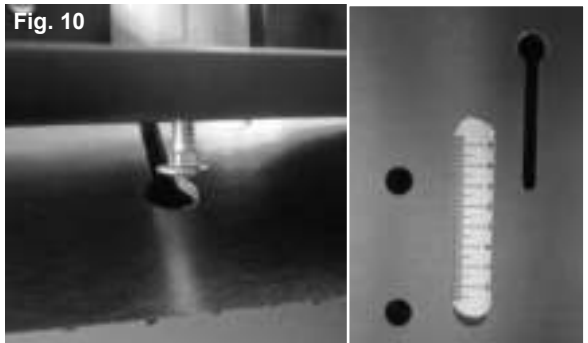

Fig. 11

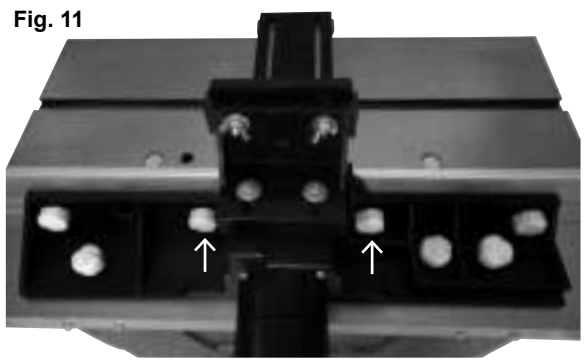

Fig. 12



Frezavimo atramos montavimas ant darbatalio, 8-11 pav.

Norėdami sumontuoti frezavimo atramą, atlikite tokius veiksmus:

Įsukite 2 varžtus su plastikinėmis galvutėmis su poveržlėmis į frezavimo atramos griovelius (9 pav.).

Prakiškite varžto su plastikinėmis galvutėmis galvutes pro stalo išdrožų angas (10 pav.).

Ištiesinkite frezavimo atramą norimoje padėtyje ir priveržkite plastikines veržles (11 pav.).

Apsauginės atramos nuo atšokimo dalys

- 1 apsauginė atrama nuo atšokimo
- 1 tvirtinimo kampuočiai

Apsauginės atramos nuo atšokimo tvirtinimo dalys

- 2 varžtai su kryžminėmis išdrožomis M5 x 10
- 2 poveržlės 5mm
- 2 apsauginiai žiedai 5 mm
- 2 tvirtinimo varžtai M6 x 25
- 2 poveržlės 6 mm
- 2 sparnuotosios veržlės M6

Apsauginės atramos nuo atšokimo montavimas

- Staklių priekinės pusės viduryje raskite dvi skylės (12 pav.).

Frēzes ierobežotāja montāža uz darba galda, 8.-11. att.

Lai uzstādītu frēzes ierobežotāju, rīkojieties šādi:

Uzstādiet 2 plastmasas galvas skrūves ar paplāksnēm frēzes ierobežotāja gropēs (**9. att.**).

Izvadiet plastmasas galvas skrūvju galvas cauri galda gropju caurumiem (**10. att.**).

Izkārtojiet frēzes ierobežotāju vajadzīgajā pozīcijā un pievelciet plastmasas galvas uzgriežņus (**11. att.**).

Atsitiena aizsarga ierobežotāja detaļas

- 1 atsitiena aizsarga ierobežotājs
- 1 piestiprināšanas leņķis

Atsitiena aizsarga ierobežotāja piestiprināšanas detaļas

- 2 krustveida rievās skrūves M5 x 10
- 2 paplāksnes 5 mm
- 2 sprostgredzeni 5 mm
- 2 pusapaļgalvas skrūves M6 x 25
- 2 paplāksnes 6 mm
- 2 spārnuzgriežņi M6

Atsitiena aizsarga ierobežotāja montāža

- Ierīces priekšējās daļas vidū sameklējiet divus caurumus (**12. att.**).

Montiranje graničnika za glodanje na radni stol, slike 8-11

Kako biste montirali graničnik za glodanje, učinite sljedeće:

Montirajte 2 vijka s plastičnom glavom s podložnim pločicama u utore graničnika za glodanje (**slika 9**).

Uvucite glave vijka s plastičnom glavom kroz otvore stolnih utora (**slika 10**).

Usmjerite graničnik za glodanje u željeni položaj, a zatim zategnite matice s plastičnom glavom (**slika 11**).

Dijelovi graničnika za zaštitu od trzaja

- 1 graničnik za zaštitu od trzaja
- 1 montažni kutnik

Dijelovi za pričvršćivanje graničnika za zaštitu od trzaja

- 2 vijka s križnom glavom M5 x 10
- 2 x pločice 5 mm
- 2 x prsten za učvršćivanje 5mm
- 2 x zaporni vijci M6 x 25
- 2 x pločice 6 mm
- 2 x krilne matice M6

Montiranje graničnika za zaštitu od trzaja

- Na sredini na prednjoj strani stroja pronađite dva otvora (**slika 12**).

Fig. 13

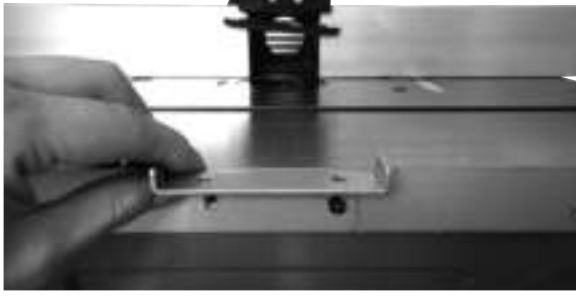

Fig. 14

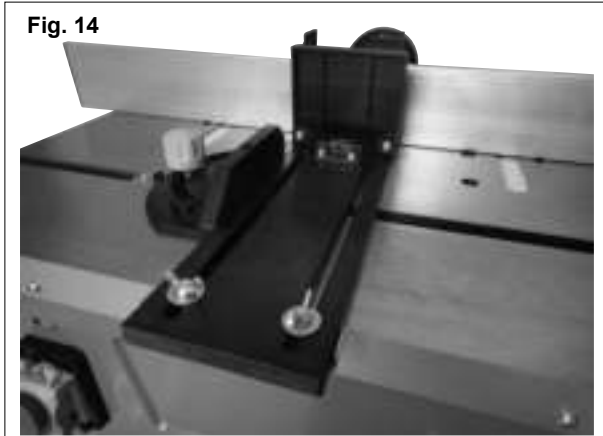

Fig. 2

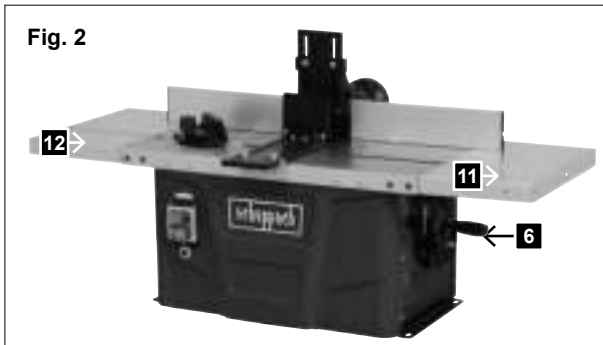
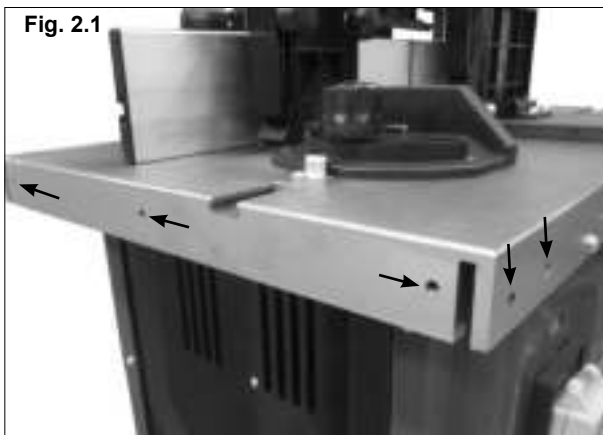

Fig. 2.1



- Po to ištiesinkite tvirtinimo kamputį dviejose skylėse (13 pav.).
- Įstatykite du varžtus su kryžminėmis išdrožomis, poveržles ir apsauginius žiedus į skylės. Tada jas tvirtai priveržkite kryžminiu atsuktuvu.
- Po to sumontuokite apsauginę atramą nuo atšokimo taip, kad ją būtų galima stumti ir nustatyti pagal ruošinio storį.
- Nustatę užfiksukite ją dviem fiksavimo varžtais, poveržlėmis ir 2 sparnuotosiomis veržlėmis (14 pav.).

Darbinio gylio nustatymas

Norėdami nustatyti arba sumažinti suklio aukštį (skirtas frezavimo peilių aukščiui nustatyti), pasukite rankeną (2, 6 pav.), kad pagal pageidavimus sumažintumėte arba padidintumėte aukštį.

Jūsų saugumui atliekant daugumą darbų rekomenduojama dirbti su žemiausiai stalo paviršiaus atžvilgiu esančia freza.

Stalo platinamųjų elementų tvirtinimo dalys:

- 8 varžtai su vidiniais šešiabriauniais M5 x 20
- 6 varžtai su vidiniais šešiabriauniais M5 x 12
- 8 poveržlės 5 mm, mažos
- 6 poveržlės 5 mm, didelės
- 8 šešiabriaunės veržlės M5
- 14 apsauginių žiedų 5 mm

Stalo platinamųjų elementų montavimas, 2, 2.1, 11 ir 12 pav.

Stalo platinamieji elementai padidina stalo paviršių ir taip leidžia apdirbti didesnius ruošinius ir atlikti specialius frezavimo darbus.

Prailginimo stalą abiejose pusėse pritvirtinkite prie stalo, naudodami po 4 varžtus su vidiniais šešiabriauniais M5x20, 4 poveržles, 4 apsauginius žiedus ir 4 šešiabriaunes veržles M5 šonuose ir po 3 varžtus su vidiniais šešiabriauniais M5x12, 3 poveržles ir 3 apsauginius žiedus priekyje.

Ištiesinkite stalą ir tvirtai priveržkite varžtus.

Frezavimo staklių prijungimas prie išsiurbimo įrenginio

Prijungimo prie išorinio išsiurbimo įrenginio, skirto dulkešms ir drožlėms išsiurbti (neįeina į komplektą), jungtis numatyta.

Stumkite išsiurbimo įrenginio išsiurbimo žarną ant išsiurbimo atvamzdžio už frezavimo atramos. 100 mm skersmens žarnoms pakuotėje rasite kūginį adapterį.

- Pēc tam izkārtojiet piestiprināšanas leņķi pie diviem caurumiem (13. att.).
- Ievadiet divas krustveida rievas skrūves, paplāksnes un sprostgredzenus caurumos un pēc tam pievelciet ar krustveida skrūvgriezi.
- Pēc tam uzstādiet atsietiena aizsarga ierobežotāju tā, lai tas bīdās un ļauj noregulēties atbilstoši detaļas spēkam.
- Pēc noregulēšanas nofiksējiet to, izmantojot divas pusapaļgalvas skrūves, paplāksnes un 2 spārnuzgriežņus (14. att.)

Darba dziļuma noregulēšana

Vārpstas augstuma noregulēšanai vai samazināšanai (kalpo frēzes naža augstuma noregulēšanai) grieziet rokturi (2., 6. att.), lai pēc vajadzības samazinātu vai palielinātu augstumu.

Jūsu drošības dēļ lielākās daļas darbu izpildes laikā ļoti ieteicams strādāt ar zemāko frēzi attiecībā pret galda virsmu.

Galda paplašinājumu piestiprināšanas detaļas:

- 8 iekšējā sešstūra skrūves M5 x 20
- 6 iekšējā sešstūra skrūves M5 x 12
- 8 paplāksnes 5 mm, mazas
- 6 paplāksnes 5 mm, lielas
- 8 sešstūra uzgriežņi M5
- 14 sprostgredzeni 5 mm

Galda paplašinājumu uzstādīšana, 2., 2.1, 11. un 12. att.

Galda paplašinājumi palielina galda darba virsmu un tādējādi ļauj apstrādāt lielākas detaļas un izpildīt sarežģītākus frēzēšanas darbus.

Galda pagarinājuma abas malas piestipriniet galda malā ar 4 iekšējā sešstūra skrūvēm M5 x 20, 4 paplāksnēm, 4 sprostgredzeniem un 4 sešstūra uzgriežņiem M5 un ar 3 iekšējā sešstūra skrūvēm M5 x 12, 3 paplāksnēm un 3 sprostgredzeniem galda galā.

Izkārtojiet galdu līdzenā pozīcijā un pievelciet skrūves.

Frēzmašīnas pievienošana pie nosūkšanas iekārtas

Pieslēgums ārējai nosūkšanas iekārtai putekļu un skaidu nosūkšanai ir paredzēts (nav iekļauts piegādes komplektā).

Bīdiet nosūkšanas iekārtas sūkšanas šļūteni uz nosūkšanas īscaurulēm, kas atrodas aiz frēzes norobežotāja. Šļūtenēm ar 100 mm diametru iepakojumā atradīsiet konusveida adapteri.

- Zatim usmjerite montažni kutnik prema tim dvama otvorima (slika 13).
- Uvucite dva vijka s križnom glavom, podložne pločice i prstene za učvršćivanje u otvore, a zatim ih zategnite križnim odvijačem.
- Na kraju montirajte graničnik za zaštitu od trzaja tako da ga je moguće pomicati i namjestiti prema debljini izratka.
- Nakon namještanja učvrstite ga s pomoću dva zapor-na vijka, dvije podložne pločice i 2 krilne matice (slika 14).

Namještanje radne dubine

Kako biste namjestili ili smanjili visinu vretena (služi za namještanje visine noža za glodanje), okrenite ručku (slika 2, 6) kako biste po želji smanjili ili povećali visinu. Radi vaše sigurnosti za većinu zadataka strogo preporučujemo da radite s najnižim glodalom u odnosu na površinu stola.

Dijelovi za pričvršćivanje proširenja stola:

- 8 imbus vijaka M5 x 20
- 6 imbus vijaka M5 x 12
- 8 malih pločica 5 mm
- 6 velikih pločica 5 mm
- 8 šestobridnih matice M5
- 14 prstena za učvršćivanje 5 mm

Montiranje proširenja stola, slike 2, 2.1, 11 i 12

Proširenja stola povećavaju površinu stola i time omogućavaju obrađivanje velikih izradaka i obavljanje posebnih postupaka glodanja.

Pričvrstite produžni stol na obje strane s po 4 imbus vijka M5x20, 4 pločice, 4 prstena za učvršćivanje i 4 šestobridne matice M5 bočno i s po 3 imbus vijka M5x12, 3 pločice i 3 prstena za učvršćivanje čeonu na stol. Poravnajte stol i čvrsto zategnite sve vijke.

Priključivanje glodalice na usisni sustav

Predviđeno je priključivanje na vanjski usisni sustav (nije isporučen) radi usisavanja prašine i strugotina.

Nataknite usisno crijevo usisnog sustava na usisni nastavak otraga na graničniku za glodanje. Za crijeva promjera 100 mm isporučen je stožasti adapter.

Eksplotacijos pradžia

Dėmesio: Frezavimo staklės yra su viena ašimi, kuri stovi vertikaliai ant horizontalaus stalo. Ašis skirta frezavimo įrankiams, diskams ir formavimo frezoms tvirtinti. Frezavimo staklės naudojamos frizams, paprastiesiems arba keliagubiems įgilinimams, išdrožoms, užlenkimams, profiliams ir priešpriešiniams profiliams ant tiesių paviršių formuoti ir t. t.

Su frezavimo staklėmis leidžiama naudoti tik frezas iki 50 mm skersmens. Jei reikia didesnio skersmens, rekomenduojame dirbti keliais etapais ir pritaikyti pakartotinai, naudojant aukščio nustatymo mygtuką arba palaipsniui nustatant atramą.

Viršutinių frezų gnybtų įrengimas ir keitimas

- Prieš keisdami gnybtus, ištraukite savo staklių tinklo kištuką. Pasirinkite gnybtą, kuris geriausiai atitiktų Jūsų frezos skersmenį.
- Pašalinkite angos tarpinę detalę (15 pav.).
- Užblokuokite suklij mygtuku, esančiu suklio apačioje (17 pav.).
- Atlaisvinkite gnybto fiksavimo veržlę komplekte esančiu raktu (16 pav.).
- Naudokite veržlėje esantį gnybtą arba jį pašalinkite.
- Užblokavę suklij, priveržkite gnybto veržlę. Prieš naudodami stakles, kaskart įsitikinkite, kad frezavimo įrankis saugiai pritvirtintas suklio gale.
- Gražinkite tarpinę angos detalę į pradinę padėtį.
- Prireikus, sureguliuokite atramą, naudodamiesi skale ant stalo.
- Prijunkite išsiurbimo įrenginį. Primygtinai rekomenduojama prijungti išsiurbimo įrenginį (arba išsiurbimo sistemą), kad angoje nebūtų drožlių, atvėstų variklis ir būtų lengviau tiekti ruošinius.
- Vėl prijunkite stakles prie elektros srovės tiekimo tinklo.

Atramos nustatymas

Naudoti atramą yra privaloma. Kiekvieną darbą reikia apžvelgti atskirai. Naudodami iš naujo, kaskart įsitikinkite, kad apsauginiai įtaisai tinkamai įrengti ir nustatyti. Naudodami iš naujo, kiekvieną prispaudžiamąją detalę ant atramos reikia nustatyti iš naujo. Prieš pradėdami frezuoti įsitikinkite, kad kiekvienas varžtas gerai priveržtas.

Stalo žiedų naudojimas

Stalo žiedus reikia naudoti, norint sumažinti iki minimumo atstumą tarp stalo ir suklio. Prieš įjungdami mašiną privalote sistemingai kontroliuoti, kad komplektacijoje esantys žiedai būtų tinkamai sumontuoti. Patikrinkite, ar parinktas susijusiam frezavimo įrankiui ir jo montavimo aukščiui tinkantis stalo žiedas, kad būtų sumažinta ruošinio virtimo einant pro kiaurymę rizika. Tarpinė detalė (stalo žiedas) frezą turi apgaubti kuo toliau.

Fig. 15

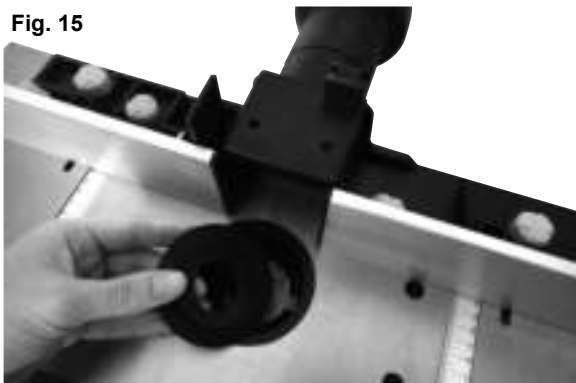

Fig. 16



Fig. 17



Ekspluatācijas sākšana

Uzmanību! Frēzmašīnai ir viena ass, kas atrodas vertikāli pret horizontālo galdū. Ass kalpo frēzēšanas instrumenta, paplākšņu un veidfrēzes uzņemšanai. Frēzmašīna tiek izmantota dekoratīvu joslu, vienkāršu vai vairākkārtīgu padziļinājumu, gropju, ieloču, profilu un salāgotu profilu veidošanai uz taisnām virsmām utt.

Ar frēzmašīnu drīkst izmantot līdz 50 mm diametra frēzes. Ja nepieciešams lielāks diametrs, iesakām strādāt vairākos piegājienuos un ar atkārtotu pielāgošanu, izmantojot augstuma regulēšanas pogu, vai pakāpeniski noregulējot ierobežotāju.

Augšējās frēzes spaiļu uzstādīšana un mainīšana

- Pirms spaiļu nomaiņas atvienojiet tīkla ierīces kontaktakšu. Izvēlieties spaili, kas tieši atbilst jūsu frēzes diametram.
- Noņemiet cauruma samazināšanas gabalu (15. att.).
- Nofiksējiet vārpstu ar pogu, kas atrodas zem vārpstas (17. att.).
- Atbrīvojiet spaiļes kontruzgriezni, izmantojot komplektā piegādāto atslēgu (16. att.).
- Iestipriniet spaili, kas atrodas uzgrieznī, vai arī noņemiet to.
- Stingri pievelciet spaiļes uzgriezni, tā laikā turot vārpstu nofiksētu. Pirms katras ierīces lietošanas reizes pārliedzinieties, vai frēzes instruments ir droši iespīlēts vārpstas galā.
- Ievietojiet atpakaļ sākotnējā vietā cauruma samazināšanas gabalu.
- Pēc vajadzības noregulējiet ierobežotāju, izmantojot uz galda esošo skalū.
- Pievienojiet nosūkšanas iekārtu. Ļoti ieteicams pievienot nosūkšanas iekārtu (vai nosūkšanas sistēmu), lai motora dzesēšanas atverē neiekļūtu skaidas un tīktu atvieglota detaļas padeve.
- Pievienojiet ierīci atpakaļ pie elektrotīkla.

Ierobežotāja noregulēšana

Ierobežotāja izmantošana ir obligāta. Katrs darbs jāaplūko atsevišķi. Katrā jaunā izmantošanas reizē jāpārliedzinās, vai ir pareizi uzstādītas un noregulētas aizsargierīces.

Katrā jaunā izmantošanas reizē katra piespiežamā detaļa no jauna jānoregulē uz ierobežotāja.

Pirms darba sākšanas ar frēzi pārliedzinieties, vai visas skrūves ir labi pievilktas.

Galda gredzenu izmantošana

Galda gredzeni jāizmanto, lai līdz minimumam samazinātu attālumu starp galdu un vārpstu.

Pirms ierīces ieslēgšanas sistemātiski jāpārbauda, vai ir pareizi uzstādīti komplektā piegādātie galda gredzeni.

Pārbaudiet, vai esat izvēlējies attiecīgajam frēzēšanas instrumentam un tā uzstādīšanas augstumam piemērotu galda gredzenu, lai novērstu detaļas apgāšanās risku. Šādā gadījumā samaziniet caurumu. Samazināšanas gabalam (galda gredzenam) frēze jāaptver pēc iespējas tālāk.

Stavljanje u pogon

Pozor: Glodalica ima osovinu koja stoji okomito na vodoravnom stolu. Osovina služi za držanje alata za glodanje, pločica i profilnih glodala. Glodalica se rabi za izrađivanje vijenaca, jednostrukih i višestrukih udubljenja, utora, nabora, profila i protuprofila na ravnim površinama itd.

S glodalicom je dopušteno rabiti samo glodala promjera do 50 mm. Ako su potrebni veći promjeri, preporučujemo rad u više koraka i višekratno prilagođavanje gumbom za namještanje visine ili postupno namještanje graničnika.

Montiranje i mijenjanje stezaljka za gornje glodanje

- Prije zamjene stezaljka izvucite električni utikač stroja. Odaberite stezaljku koja točno odgovara promjeru glodala.
- Maknite reduktor otvora (slika 15).
- Blokirate vreteno gumbom koji se nalazi ispod vretena (slika 17).
- Otpustite maticu za učvršćivanje stezaljke s pomoću isporučenog ključa (slika 16).
- Umetnite stezaljku koja se nalazi u matici ili je izvadite.
- Čvrsto zategnite maticu stezaljke dok držite vreteno blokiranom. Prije svake uporabe stroja provjerite je li alat za glodanje na kraju vretena sigurno napet.
- Postavite reduktor otvora natrag u prvobitni položaj.
- Namjestite graničnik prema potrebi s pomoću ljestvice na stolu.
- Priključite usisni sustav. Strogo preporučujemo da priključite usisni uređaj (ili usisni sustav) kako biste uklonili strugotine iz otvora, rashladili motor i olakšali vođenje izratka.
- Priključite stroj natrag na električnu mrežu.

Namještanje graničnika

Uporaba graničnika je obvezna. Svaki zadatak valja zasebno promatrati. Pri svakoj uporabi provjerite jesu li zaštitne naprave ispravno montirane i namještene.

Pri svakoj uporabi ponovno namjestite svaki element za pritiskanje prema graničniku.

Prije početka glodanja provjerite jesu li svi vijci dobro zategnuti.

Uporaba stolnih prstena

Stolne prstene valja rabiti kako bi se udaljenost između stola i vretena smanjila na minimum.

Prije uključivanja stroja sustavno provjerite jesu li isporučeni stolni prsteni ispravno montirani.

Provjerite jeste li odabrali prikladan stolni prsten za odgovarajući alat za glodanje i njegovu visinu montaže kako biste smanjili opasnost od prevrtanja izratka prilikom prolaska kroz otvor.

Reduktor (stolni prsten) mora što šire obuhvaćati glodalū.

Fig. 18



Fig. 19

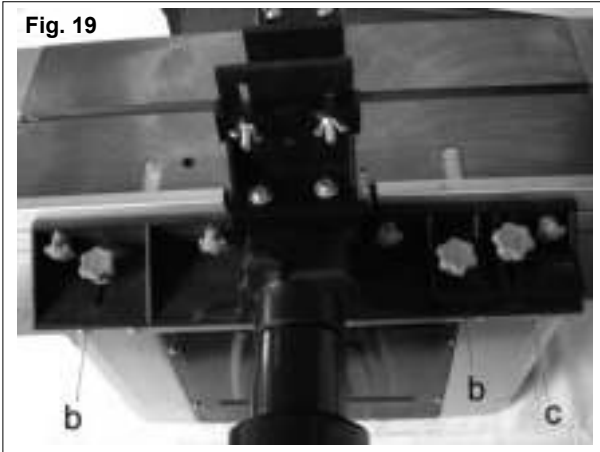

Fig. 20

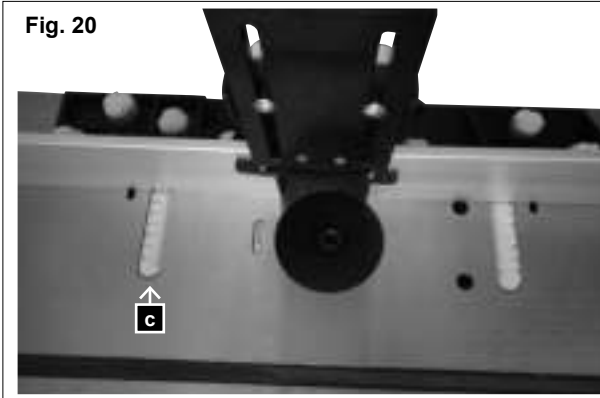
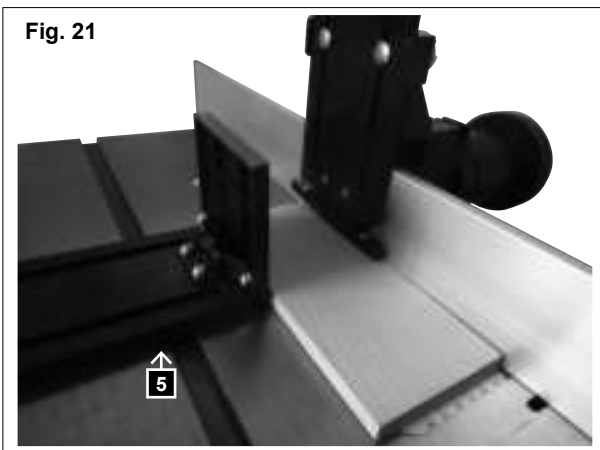

Fig. 21



Nustatymai

Sūkių skaičiaus nustatymas, 18 pav.

Staklių sūkių skaičius nustatomas 6 pakopomis.

Atlikite iš atliekų paimtos medžiagos gabalo bandomąjį pjovimą ir nustatykite optimalų sūkių skaičių.

Dėmesio: Naudojant tinkamą sūkių skaičių, ilgėja frezos eksploataavimo trukmė. Jis veikia taip pat ir ruošinio apdirbamą paviršių.

Atramos nustatymas, 19, 20 pav.

- Nustatykite atramą pagal ruošinio ir frezavimo įrankio dydį.
- Atlaisvinkite du varžtus su plastikinėmis galvutėmis (b) galinėje atramos pusėje.

20 pav.

- Nustumkite atramą į norimą padėtį. Norėdami nustatyti atstumą tarp atramos ir frezos vidurio, naudokite skalę (c) ant stalo.
- Vėl priveržkite du varžtus su plastikinėmis galvutėmis (19 b pav.) galinėje pusėje, kad tvirtai laikytumėte atramą šioje padėtyje.

Atramos nustatymas apipjaustymui, 20 pav.

- Apipjaustant medieną, medžiaga, kuri išeina frezos kairėje, yra plonesnė nei medžiaga dešinėje pusėje.
- Kairiąją atraminę juostelę, norint pritaikyti, reikia nustatyti prie plonesnės medžiagos. Taip atremiama medžiaga ir užtikrinamas tikslesnis pjovimas. Tam atlaisvinkite varžtus su plastikinėmis galvutėmis, nustatykite į priekį atramą ir pritvirtinkite.

Spaudžiamųjų juostelių įrengimas ir nustatymas, 21 pav.

- Prispaudžiamosios juostelės (5) sukonstruotos taip, kad ruošinys būtų laikomas vietoje ir būtų išvengta atšokimo.

Noregulējumi

Apgriezienu skaita noregulēšana, 18 att.

Ierīces apgriezienu skaitu var regulēt ar 6 pakāpēm. Nosakiet optimālo apgriezienu skaitu ar izmēģinājuma griezienu kādā no atgriezumiem.

Uzmanību! Pareiza apgriezienu skaita izmantošana pagarina frēzes darbmūžu. Tā ietekmē arī detaļas apstrādājamo virsmu.

Ierobežotāja noregulēšana, 19., 20. att.

- Ierobežotājs jānoregulē atbilstoši detaļas un frēzēšanas instrumenta lielumam.
- Atskrūvējiet ierobežotāja aizmugurē esošās divas plastmasas galvas skrūves (b).

20. att.

- Pārbīdiet ierobežotāju vajadzīgajā pozīcijā. Izmantojiet uz galda esošo skalas (c), lai noteiktu attālumu starp ierobežotāju un frēzes centru.
- Pēc tam pievelciet ierobežotāja aizmugurē esošās divas plastmasas galvas skrūves (19. att.), lai nofiksētu ierobežotāju šajā pozīcijā.

Ierobežotāja noregulēšana šķautnēšanai, 20. att.

- Kokmateriāla šķautnēšanas gadījumā materiāls, kas no frēzes iznāk kreisajā pusē, ir plānāks par materiālu, kas ir labajā pusē.
- Kreisās puses atbalstplanka jānoregulē tā, lai to pielāgotu plānākam materiālam. Tā atbalsta materiālu un nodrošina precīzu griezumam. Šim nolūkam atskrūvējiet vajīgāk plastmasas galvas skrūves, pārvietojiet ierobežotāju uz priekšu un nofiksējiet.

Piespiedējplāksņu uzstādīšana un noregulēšana, 21 att.

- Piespiedējplāksnes (5) veidotas tā, lai detaļu noturētu savā vietā un novērstu atsitienu.

Namještanja

Namještanje brīdina vrtne, slika 18

Brīdina vrtne stroja mōguē je namjestiti u 6 stupnjeva. Utvrdite optimalnu brīzinu vrtne probnim rezanjem komada odpadnog materijala.

Pozor: Uporaba ispravne brīzine vrtne poveēava radni vijek glodala. Ona utjeēe i na obraēivanu površinu izratka.

Namještanje graniēnika, slike 19, 20

- Graniēnik valja namjestiti prema veliēini izratka i alata za glodanje.
- Otpustite dva vijka s plastiēnom glavom (b) na stražnoj strani graniēnika.

Slika 20

- Pomaknite graniēnik u željeni poloēaj. S pomoēu ljestvice (c) na stolu utvrdite udaljenost izmeēu graniēnika i sredine glodala.
- Zategnite dva vijka s plastiēnom glavom (slike 19, b) na stražnoj strani kako biste zadržali graniēnik u tom poloēaju.

Namještanje graniēnika za okrajēivanje, slika 20

- Pri okrajēivanju drva materijal koji izlazi lijevo od glodala tanji je nego materijal na desnoj strani.
- Lijevu graniēnu letvicu valja namjestiti tako da je prilagoēena tanjem materijalu. Na taj ēe se naēin materijal poduprijeti i osigurati ēe se preciznije rezanje. U tu svrhu otpustite vijke s plastiēnom glavom, postavite graniēnik prema naprijed i uglavite ga.

Montiranje i namještanje potisnih letvica, slika 21

- Potisne letvice (5) konstruirane su tako da drēe izradak na mjestu i sprjeēavaju trzanje.

Fig. 22

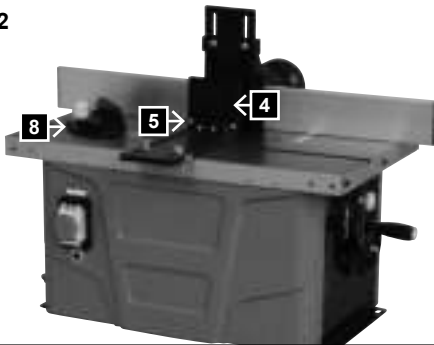

Skersinio pjaustymo šablono nustatymas, 22 pav.

- Skersinio pjaustymo šablonas (8) slysta horizontaliai išilgai stalo. Jis naudojamas apipjaustyti ir skersiniam pjaustymui.
- Norėdami nustatyti skersinio pjaustymo šablono ties norimu kampu, atlaisvinkite skersinio pjaustymo šablono blokavimo galvutę ir pasukite ją pageidaujama kampu. Vėl priveržkite skersinio pjaustymo šablono (8) blokavimo galvutę.

21 pav.

- Visada atlikite iš atliekų paimtos medžiagos gabalo bandomąjį pjovimą, kad įsitikintumėte, kad nustatymai sutampa.

Įjungimas ir išjungimas, 23 pav.

Įsitikinkite, kad nuo frezavimo stalo nuimti visi raktai ir nustatymo įrankiai, jog atlikti ne visi nustatymai ir sumontuoti visi apsauginiai uždangalai.

O - išj.

I - įj.

Fig23



Šis gaminys yra su elektromagnetiniu jungikliu papildomai apsaugai užtikrinti. Jei elektros srovės tiekimas nutraukiamas, jungiklis grįžta atgal į IŠJ. padėtį. Norint vėl paleisti variklį, reikia vėl paspausti žalią ĮJ. mygtuką I.

Valdymas

- Sumontuokite frezavimo peilį ir užfiksukite.
- Sureguliuokite greitį, pjovimo gylį, spyruoklių tvirtinimo tašelius, atramų išlygiavimą ir skersinio pjaustymo šablono.
- Įsitikinkite, kad tiekimo atrama tinkamai nustatyta, jog ji atremia nesupjaustytą medžiagą. Pradinę atramą sureguliuokite taip, kad ji atremtų nesupjaustytą medžiagą ir kad tuo metu nupjauta medžiaga būtų išlyginta.
- Įjunkite frezą.
- Įsitikinkite, kad ruošinys stipriai spaudžiamas prie atramos.
- Stumkite ruošinį iš dešinės į kairę prieš įrankio sukimosi kryptį.
- Palaikykite pastovų pastūmos greitį. Nestumkite per greitai, nes taip variklis būtų per stipriai stabdomas.
- Sumontuokite frezavimo peilį ir užfiksukite.

Šķērs griešanas šablonu noregulēšana, 22 att.

- Šķērs griešanas šabloni (8) slīd horizontāli pa galdu un tiek izmantoti šķautnēšanai un slīpajiem zāģējumiem.
- Lai šķērs griešanas šablonu noregulētu vajadzīgajā leņķī, atskrūvējiet vajīgāk šķērs griešanas šablona bloķēšanas pogu un grieziet to vajadzīgajā leņķī. Pēc tam atkal pievelciet šķērs griešanas šablonu bloķēšanas pogu (8).

21. att.

- Vienmēr veiciet izmēģinājuma griezumus, izmantojot atgriezumus, lai pārlicinātos, ka noregulējumi sakrīt.

Ieslēgšana un izslēgšana, 23. att.

Pārlicinieties, vai no frēzes galda ir noņemtas visas atslēgas un noregulēšanas instrumenti, vai noregulējumi ir pilnīgi un ir uzstādīti visi aizsargapvalki.

O — izslēgts

I — ieslēgts

Šim izstrādājumam papildu aizsardzībai ir elektromagnētiskais slēdzis. Kad pārtrūkst strāvas padeve, slēdzis automātiski pārslēdzas IZSLĒGTĀ pozīcijā. Lai atkārtoti iedarbinātu motoru, atkal jānospiež zaļā IESLĒGŠANAS poga.

Apkalpošana

- Uzstādi un nofiksējiet frēzes nazi.
- Noregulējiet ātrumu, griešanas dziļumu, atspēru latas, ierobežotāja izvietojumu un šķērs griešanas šablonus.
- Pārlicinieties, vai ir pareizi noregulēts padeves ierobežotājs, lai tas pasargātu nesagriezto materiālu. Noregulējiet izejas ierobežotāju tā, lai tas pasargātu sagriezto materiālu un turklāt tiktu nodrošināta novācamā materiāla izlīdzināšana.
- Ieslēdziet frēzi.
- Pārlicinieties, vai detaļa ir spēcīgi atspiesta pret ierobežotāju.
- Viegli bīdi detaļu no labās puses uz kreiso pretēji instrumenta griešanās virzienam.
- Saglabājiet nemainīgu padeves ātrumu. Nebīdi pārk ātri, jo tādējādi tiek ļoti bremsēts motors.
- Pārk ātras bīdīšanas gadījumā var iegūt sliktas kvalitātes griezumus. Var tikt sabojāts arī frēzes nazis vai motors.

Namješanās ravnalo za poprečno rezanje, slika 22

- Ravnalo za poprečno rezanje (8) klizi vodoravno po stolu, a rabi se za okrajčivanje i obavljanje kosih rezanja.
- Kako biste ravnalo za poprečno rezanje namjestili na željeni kut, otpustite zaporni gumb na ravnalu za poprečno rezanje i okrenite ga na željeni kut. Zategnite zaporni gumb na ravnalu za poprečno rezanje (8).

Slika 21

- Uvijek obavite probno rezanje na komadu otpadnog materijala kako biste bili sigurni da su namještanja ispravna.

Uključivanje i isključivanje, slika 23

Provjerite jesu li svi ključevi i alati za namještanje maknuti sa stola za glodanje, jesu li sva namještanja obavljena i jesu li svi zaštitni pokrovi montirani.

O - isključeno

I - uključeno

Ovaj proizvod ima elektromagnetsku sklopku za dodatnu zaštitu. Kad se prekine električno napajanje, sklopka će se vratiti u isključeni položaj. Kako biste ponovno pokrenuli motor, ponovno pritisnite gumb za uključivanje I.

Rukovanje

- Montirajte i učvrstite nož za glodanje.
- Namjestite brzinu, dubinu rezanja, opružna postolja, usmjerenost graničnika i ravnalo za poprečno rezanje.
- Provjerite je li ulazni graničnik ispravno namješten tako da podupire neizrezani materijal. Namjestite izlazni graničnik tako da podupire izrezani materijal i da se pritom postigne ravnoteža s odvođenim materijalom.
- Uključite glodalicu.
- Provjerite da se izradak čvrsto pritišće uz graničnik.
- Nježno gurajte izradak zdesna nalijevo suprotno smjeru vrtnje alata.
- Održavajte brzinu pomicanja konstantnom. Ne gurajte prebrzo jer će se time motor previše usporiti.
- Prebrzim guranjem može se pogoršati kvaliteta rezanja. Time se isto tako mogu oštetiti nož za glodanje ili motor.
- Prebrzim guranjem mogu nastati zagorjela mjesta na izratku.

- Sureguliuokite greitį, pjovimo gylį, spyruoklių tvirtinimo tašelius, atramų išlygiavimą ir skersinio pjausty-mo šabloną.
- Įsitinkite, kad tiekimo atrama tinkamai nustatyta, jog ji atremia nesupjaustytą medžiagą. Pradinę atramą sureguliuokite taip, kad ji atremtų nesupjaustytą medžiagą ir kad tuo metu nupjauta medžiaga būtų išlyginta.
- Įjunkite frezą.
- Įsitinkite, kad ruošinys stipriai spaudžiamas prie at-ramos.
- Stumkite ruošinį iš dešinės į kairę prieš įrankio sukimosi kryptį.
- Palaikykite pastovų pastūmos greitį. Nestumkite per greitai, nes taip variklis būtų per stipriai stabdomas.

Simboliai

Ant Jūsų staklių esančioje specifikacijų lentelėje gali būti simbolių. Joje pateikiama svarbios informacijos apie ga-minio naudojimą.

Naudokite klausos apsaugą, apsauginius akinius ir kvėpavimo apsaugą.

Laikykitės susijusių saugos standartų.

Techninė priežiūra

Įspėjimas: Prieš atlikdami nustatymo arba techninės priežiūros darbus, visada įsitinkite, kad staklės išjungtos ir tinklo kištukas ištrauktas.

Laikykite stakles, naudojimo instrukciją ir priedus sau-gioje vietoje. Tokiu būdu instrukciją ir įrankius visa-da turėsite netoliese. Reguliariai šalinkite dulkes ir nešvarumus. Geriausia valyti suslėgtuoju oru arba šluoste. Valydami užsidėkite apsauginius akinius, kad apsaugotumėte savo akis.

Atsargiai! Plastikinėms stalo dalims nenaudokite va-lymo priemonių. Rekomenduojame švelnią plovimo priemonę ant sudrėkintos šluostės. Vanduo jokia būdu neturi kontaktuoti su mašina.

⚠ Elektros prijungimas

Prijungti ir remontuoti elektros įrangą leidžiama tik kvali-fikuotam elektrikui.

Prijungtas elektros variklis yra parengtas naudoti. Jung-tis atitinka tam tikras VDE ir DIN nuostatas.

Kliento tinklo jungtis ir naudojamas ilginamasis laidas turi atitikti šiuos reikalavimus.

- Pārāk lēnas bīdīšanas gadījumā detaļa var apdegt.
- Ļoti cietas koksnēs un lielu griezumu gadījumā var būt nepieciešams vairāk nekā viens darba piegājiens, lai sasniegtu vajadzīgo dziļumu.
- Pareizs padeves ātrums ir atkarīgs no frēzes izmēra, detaļas materiāla veida un griešanas dziļuma. Izmēģiniet vispirms ar atgriezumu materiālu, lai atrastu pareizo padeves ātrumu un parametrus.
- Izslēdziet ierīci, nospiežot sarkano pogu.

Simboli

Datu plāksnītē uz ierīces var būt norādīti simboli. Tie satur svarīgu informāciju par izstrādājuma izmantošanu. Valkājiet ausu aizsargus, aizsargbrilles un respiratoru. Izpildiet atbilstošo drošības standartu prasības.

Apkope

Brīdinājums! Pirms regulēšanas vai apkopes darbu veikšanas vienmēr pārliedzinieties, vai ierīce ir izslēgta un ir atvienota kontaktdakša.

Uzglabājiet ierīci, lietošanas instrukciju un piederumus drošā vietā. Šādā veidā instrukcija un instrumenti ir vienmēr pa rokai. Regulāri notīriet putekļus un netīrumus. Tīrīšanai vislabāk izmantot saspiestu gaisu vai lupatu. Tīrīšanas laikā valkājiet aizsargbrilles, lai pasargātu savas acis.

Piesardzību! Uz galda plastmasas daļām neizmantojiet tīrīšanas līdzekli. Iesakām izmantot mitru lupatu, kas samitrināta ar vieglu mazgāšanas līdzekli. Ūdens nedrīkst nonākt saskarē ar mašīnu.

⚠ Pieslēgšana elektrotīklam

Pieslēgšanu un remontu drīkst veikt tikai kvalificēts elektriķis.

Uzstādītais elektromotors ir pievienots darbam gatavā veidā. Pieslēgums atbilst attiecīgajiem VDE un DIN noteikumiem.

Klienta elektrotīkla pieslēgumam un izmantotajam pagarinātājam jāatbilst šiem noteikumiem.

- Ako je drvo vrlo tvrdo, a rezanje preveliko, možda će biti potrebno obaviti više radnih koraka kako bi se postigla željena dubina.
- Ispravna brzina uvlačenja ovisi o veličini glodala, vrsti materijala izratka i dubini rezanja. Najprije se uvježbajte na komadu otpadnog materijala kako biste pronašli ispravnu brzinu pomicanja i dimenzije.
- Isključite stroj pritiskanjem crvenog zaštitnog pokrova.

Simboli

Na označnoj pločici stroja mogu postojati razni simboli. Oni sadržavaju važne informacije o uporabi proizvoda. Nosite zaštitu za sluh, zaštitne naočale i zaštitu za disanje.

Pridržavajte se odgovarajućeg sigurnosnog standarda.

Održavanje

Upozorenje: Prije obavljanja namještanja ili održavanja uvijek provjerite je li stroj isključen, a električni utikač izvučen.

Spremite stroj, priručnik za uporabu i pribor na sigurno mjesto. Na taj način priručnik i stroj bit će uvijek pri ruci. Redovito uklanjajte prašinu i prljavštinu. Čišćenje je najbolje obaviti stlačenim zrakom ili krpom.

Pri čišćenju nosite zaštitne naočale kako biste zaštitili oči.

Opres: Ne rabite sredstva za čišćenje na plastičnim dijelovima stola. Preporučujemo blago sredstvo za čišćenje na vlažnoj krpi. Voda ne smije nikada doći u dodir sa strojem.

⚠ Priklučivanje na električnu mrežu

Priklučivanja i popravke električne opreme smije obaviti samo ovlašteni električar.

Montirani elektromotor priključen je pripravan za rad. Priključak udovoljava važećim propisima VDE i DIN.

Postojeći električni priključak i korišteni produžni kabel moraju udovoljavati tim propisima.

Svarbūs nurodymai

Pažeisti elektros prijungimo laidai

Dažnai pažeidžiama elektros prijungimo laidų izoliacija.

Priežastys yra:

- prispaudimo vietos, kai prijungimo laidai nutiesiami pro langus arba durų plyšius;
- sulenkimo vietos netinkamai pritvirtinus arba nutiesus prijungimo laidą;
- įpjovimo vietos pervaziavus prijungimo laidą;
- izoliacijos pažeidimai išplėšus iš sieninio kištukinio lizdo;
- įtrūkimai dėl izoliacijos senėjimo.

Tokių pažeistų elektros prijungimo laidų negalima naudoti ir dėl pažeistos izoliacijos jie yra pavojingi gyvybei.

Reguliariai tikrinkite, ar elektros prijungimo laidai nepažeisti. Atkreipkite dėmesį į tai, kad tikrinant prijungimo laidas nekabotų ant elektros srovės tinklo.

Elektros prijungimo laidai turi atitikti tam tikras VDE ir DIN nuostatas. Naudokite prijungimo laidas, pažymėtus H07-RN. Žyma tipo pavadinime prijungimo laide yra privaloma.

Kintamosios srovės variklis

- Tinklo įtampa turi būti 230 V/50 Hz.
- Ilginamųjų kabelių mažiausias skerspjūvis turi būti 1,0 kvadratinis milimetras.
- Tinklo jungtis apsaugoma 16 A lydžiuoju saugikliu.

Kilus klausimų, nurodykite tokius duomenis:

variklio gamintoją;

- variklio srovės rūšį;
- duomenis iš įrenginio specifikacijų lentelės;
- duomenis iš jungiklio specifikacijų lentelės.

Grąžindami variklį, visada atsiųskite ir visą pavaros mazgą su jungikliu.

Svarīgi norādījumi

Bojāti elektropieslēguma vadi

Elektropieslēguma vadiem bieži rodas izolācijas bojājumi.

To iemesli ir:

- saspīestas vietas, ja pieslēguma vadi stiepjas caur logu vai durvju ailu;
- pārlocījuma vietas pieslēguma vada nepareizas nostiprināšanas vai izvietojuma dēļ;
- griezumuma vietas pieslēguma vada pārbraukšanas dēļ;
- izolācijas bojājumi, izraujot no sienas kontaktligzdas;
- plaisas izolācijas novocošanās dēļ.

Šādus bojātus elektropieslēguma vadus nedrīkst izmantot, un izolācijas bojājumu dēļ tie ir bīstami dzīvībai.

Regulāri pārbaudiet pieslēguma vadus, vai tiem nav bojājumu. Ievērojiet, lai pārbaudes laikā pieslēguma vads nebūtu pievienots elektrotīklam.

Elektropieslēguma vadiem jāatbilst attiecīgajiem VDE un DIN noteikumiem. Izmantojiet tikai pieslēguma vadus ar marķējumu H07-RN. Tipa marķējuma uzdruka uz pieslēguma vada ir obligāta.

Maiņstrāvas motors

- Nominālajam spriegumam jābūt 230 V / 50 Hz.
- Pagarinātāja vadiem jābūt ar 1,0 kvadrātmilimetru minimālo šķērsriezumu.
- Tīkla pieslēgumam ir 16 A inertais drošinātājs.

Jautājumu gadījumā norādiet šādus datus:

motora ražotājs;

- motora strāvas veids;
- ierīces datu plāksnītē norādītie dati;
- slēdža datu plāksnītē norādītie dati.

Nosūtīt motoru atpakaļ, vienmēr jānosūta nokomplektēts piedziņas mezgls ar slēdzi.

Važne napomene

Oštečeni električni kabeli

Na električnim kabelima često nastaju oštećenja izolacije.

Uzroci su sljedeći:

- Pritisnuta mjesta, ako se kabeli provode kroz procepe u prozorima ili vratima.
- Pregibi zbog neispravnog učvršćivanja ili provođenja električnog kabela.
- Posjekotine zbog gaženja električnog kabela.
- Oštećenja izolacije zbog čupanja iz zidne utičnice.
- Pukotine zbog starenja izolacije.

Takvi oštečeni električni kabeli ne smiju se rabiti i zbog oštećenja izolacije opasni su za život.

Redovito provjeravajte jesu li električni kabeli oštečeni. Prilikom provjere pobrinite se za to da kabel nije priključen na električnu mrežu.

Električni kabeli moraju udovoljavati važećim propisima VDE i DIN. Rabite samo priključne kabele s oznakom H07-RN.

Na električnom kabelu mora obvezno biti otisnut tip kabla.

Izmjenični motor

- Mrežni napon mora biti 230 V / 50 Hz.
- Produžni kabeli moraju imati presjek od minimalno 1,0 mm².
- Mrežni priključak mora biti zaštićen tromim osiguračem od 16 A.

Imate li pitanja, navedite sljedeće podatke:

Proizvođač motora:

- Vrsta struje motora
- Podatci s označne pločice stroja
- Podatci s označne pločice sklopke

Pri slanju motora natrag uvijek pošaljite cijeli pogonski sklop sa sklopkom.

Norint nustatyti esamų sutrikimų priežastis ir jas pašalinti, visada reikia būti atidiems ir atsargiems. Iš pradžių ištraukite tinklo kištuką!

Toliau nurodyti keli iš dažniausių sutrikimų ir jų priežastys. Atsiradus kitų sutrikimų, kreipkitės į savo prekybos atstovą.

Sutrikimas	Galima priežastis	Ką daryti?
Staklės neįsijungia	Nėra tinklo įtampos Susidėvėję angliniai šepetėliai	Patikrinkite maitinimo įtampą Pristatykite stakles į klientų aptarnavimo dirbtuves
Tuščiosios eigos metu staklės išsijungia savaime	Tinklo gedimas	Patikrinkite tinklo įėjimo saugiklį Dėl įmontuotos apsaugos nuo pažemintosios įtampos staklės savaime vėl nepasileidžia ir atstačius įtampos tiekimą jas reikia įjungti iš naujo.
Apdirbimo metu staklės lieka stovėti	Apsaugos nuo perkrovos suveikimas dėl atšipusių peilių arba per didelės pastūmos arba drožlių storio	Prieš apdirbdami toliau, pakeiskite peilius arba palaukite, kol variklis atvės.
Apdirbant sūkių skaičius mažėja	Susidaro per daug drožlių Per didelė pastūma Atšipę peiliai	Sumažinkite drožlių kiekį Sumažinkite pastūmos greitį Pakeiskite peilius
Netolygus frezavimo vaizdas	Atšipę peiliai Netolygi pastūma	Pakeiskite peilius Frezuokite su pastoviu slėgiu ir mažesne pastūma
Užsikišo drožlių išmetimo kanalas (be išsiurbimo įtaiso)	Susidaro per daug drožlių Atšipę peiliai Per šlapia mediena	Sumažinkite drožlių kiekį Pakeiskite peilius

Esošo traucėjumu cėloņu noskaidrošanai un to novēršanai nepieciešama paaugstināta uzmanība un piesardzība. Iepriekš izvelciet kontaktdakšu!

Turpmāk ir aprakstīti daži biežāk sastopamie traucējumi un to cėloņi. Citu traucējumu gadījumā sazinieties ar ierīces tirgotāju.

Traucējums	Iespējama cėlonis	Novēršana
Ierīci nevar ieslēgt	Nav elektrības Nolietotas ogles sukas	Pārbaudiet strāvas padeves avotu Nogādājiet ierīci klientu apkalpošanas dienesta darbnīcā
Ierīce, strādājot tukšgaitā, patstāvīgi izslēdzas	Strāvas padeves pārtraukums	Pārbaudiet elektrības tīkla drošinātājus Ierīce minimālā spriegu aizsardzības dēļ pati vairs neieslēdzas un pēc strāvas padeves atjaunošanas ir atkārtoti jāieslēdz.
Ierīce apstrādes laikā apstājas	Iedarbojusies pārslodzes aizsardzība pārāk trula naža vai pārāk lielas padeves vai attiecīgi pārāk biezas skaidas dēļ	Pirms darba turpināšanas nomainiet nazi un attiecīgi ļaujiet atdzist motoram.
Apstrādes laikā samazinās apgriezienu skaits	Pārāk liela griešana ar skaidas noņemšanu Pārāk liela padeve Truls nazis	Samaziniet griešanu ar skaidas noņemšanu Samaziniet padeves ātrumu Nomainiet nazi

Netīrs frēzējums	Truls nazis Nevienmērīga padeve	Nomainiet nazi Frēzējiet ar nemainīgu spiedienu un samazinātu padevi
Nobloķēta skaidu izmete (bez nosūkšanas)	Pārāk liela griešana ar skaidas noņemšanu Truls nazis Pārāk slapjš kokmateriāls	Samaziniet griešanu ar skaidas noņemšanu Nomainiet nazi

Utvrdīvanje uzroka nastalih neispravnosti i njihovo otklanjanje uvijek zahtijevaju maksimalnu pozornost i oprez. Prethodno izvucite električni utikač!

U nastavku su navedene neke od najčešćih neispravnosti i njihovi uzroci. Ako se pojave druge neispravnosti, obratite se ovlaštenom distributeru.

Sutrikimas	Galima priežastis	Ką daryti?
Staklės neįsijungia	Nėra tinklo įtampos Susidėvėję angliniai šepetėliai	Patikrinkite maitinimo įtampą Pristatykite stakles į klientų aptarnavimo dirbtuves
Tuščiosios eigos metu staklės išsijungia savaime	Tinklo gedimas	Patikrinkite tinklo įėjimo saugiklį Dėl įmontuotos apsaugos nuo pažemintosios įtampos staklės savaime vėl nepasileidžia ir atstačius įtampos tiekimą jas reikia įjungti iš naujo.
Apdirbimo metu staklės lieka stovėti	Apsaugos nuo perkrovos suveikimas dėl atšipusių peilių arba per didelės pastūmos arba drožlių storio	Prieš apdirbdami toliau, pakeiskite peilius arba palaukite, kol variklis atvės.
Apdirbant sūkių skaičius mažėja	Susidaro per daug drožlių Per didelė pastūma Atšipę peiliai	Sumažinkite drožlių kiekį Sumažinkite pastūmos greitį Pakeiskite peilius
Netolygus frezavimo vaizdas	Atšipę peiliai Netolygi pastūma	Pakeiskite peilius Frezuokite su pastoviu slėgiu ir mažesne pastūma
Užsikišo drožlių išmetimo kanalas (be išsiurbimo įtaiso)	Susidaro per daug drožlių Atšipę peiliai Per šlapia mediena	Sumažinkite drožlių kiekį Pakeiskite peilius

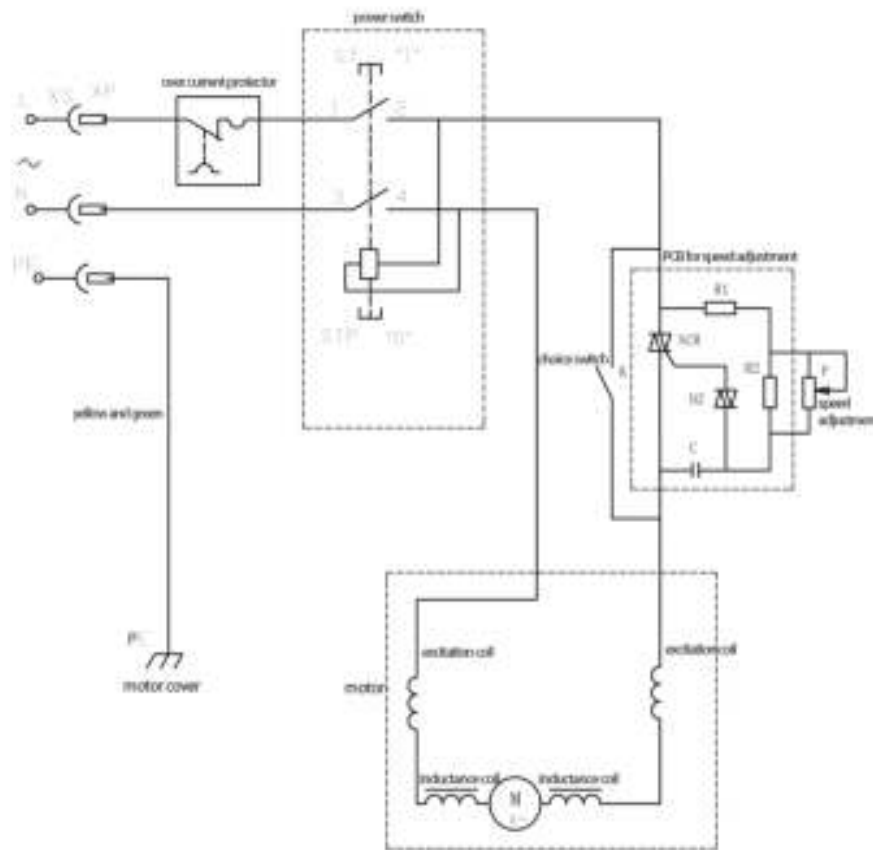

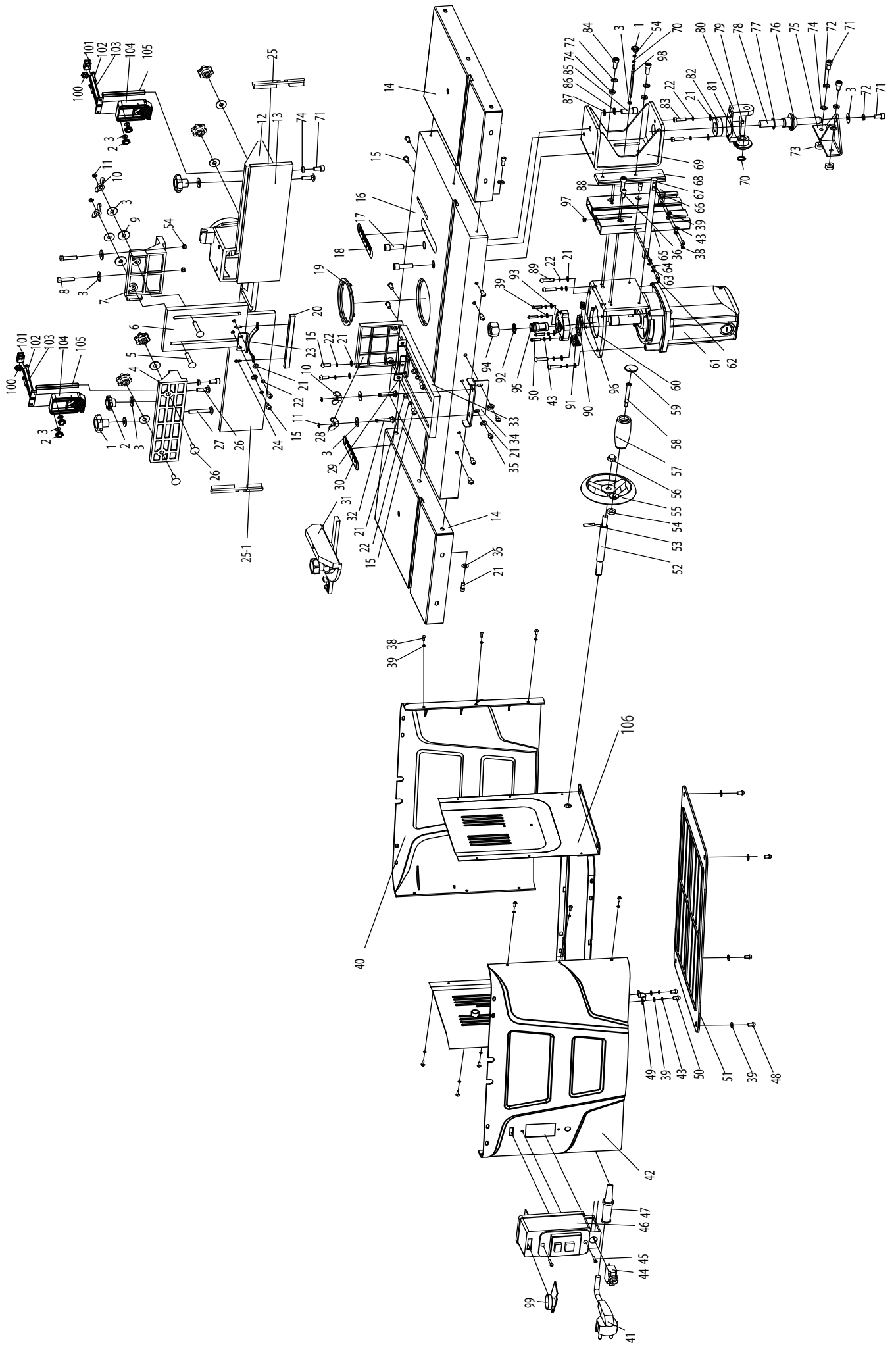

Konformitätserklärung



DE	erklärt folgende Konformität gemäß EU-Richtlinie und Normen für den Artikel	SK	prehlasuje nasledujúcu zhodu podľa smernice EU a noriem pre výrobok
GB	hereby declares the following conformity under the EU Directive and standards for the following article	EST	kinnitab järgmist vastavalt ELi direktiivi ja standardite järgmist artiklumbrit
FR	déclare la conformité suivante selon la directive UE et les normes pour l'article	LT	pareiškia, taip atitiktis pagal ES direktyvos ir standartai šį straipsnį
IT	dichiara la seguente conformità secondo le direttive e le normative UE per l'articolo	LV	apliecina šādu saskaņā ar ES direktīvu atbilstības un standartu šādu rakstu
CZ	prohlašuje následující shodu podle smernice EU a norem pro výrobek	NL	verklaart hierbij dat het volgende artikel voldoet aan de daarop betrekking hebbende EG-richtlijnen en normen
HU	az EU-irányelv és a vonatkozó szabványok szerinti következo megfeleloségi nyilatkozatot teszi a termékre	RUS	заявляет о соответствии товара следующим директивам и нормам ЕС
HR	ovime izjavljuje da postoji sukladnost prema EU-smjernica i normama za sljedece artikle	PT	declara o seguinte conformidade com a Directiva da UE e as normas para o seguinte artigo
RO	declară următoarea conformitate corespunzător directivelor și normelor UE pentru articolul	ES	declara la conformidad siguiente según la directiva la UE y las normas para el artículo
TR	Normları geregince asagidaki uygunluk açikla masını sunar.	DK	erklærer hermed, at følgende produkt er ioverensstemmelse med nedenstående EUdirektiver og standarder:
FIN	vakuuttaa täten, että seuraava tuote täyttää ala esitettyt EU-direktiivit ja standardit	SE	försäkrar härmed följande överensstämmelse enligt EU-direktiv och standarder för följande artikeln
PL	deklaruje, że produkt jest zgodny z następującymi dyrektywami UE i normami	NO	erklærer herved følgende samsvar under EU-direktiv og standarder for følgende artikkel
SLO	izjavlja sledeco skladnost z EU-direktivo in normami za artikel	BG	декларира съответното съответствие съгласно Дирек-тива на ЕС и норми за артикул

Tischfräsmaschine - HF50

<input type="checkbox"/> 2014/29/EU	<input checked="" type="checkbox"/> 2006/42/EC
<input checked="" type="checkbox"/> 2014/35/EU	Annex IV Notified Body: TÜV Süd Product Service GmbH, Riedlerstraße 65, 80339 München, Germany Notified Body No.: 0123 Reg. No.: M6A 15 07 11284 060
<input type="checkbox"/> 2006/28/EC	
<input type="checkbox"/> 2005/32/EC	<input type="checkbox"/> 2000/14/EC_2005/88/EC
<input checked="" type="checkbox"/> 2014/30/EU	Annex V
<input type="checkbox"/> 2004/22/EC	Annex VI Noise: measured L_{WA} = xx dB(A); guaranteed L_{WA} = xx dB(A)
<input type="checkbox"/> 1999/5/EC	Notified Body: Notified Body No.:
<input type="checkbox"/> 97/23/EC	
<input type="checkbox"/> 90/396/EC	
<input checked="" type="checkbox"/> 2011/65/EU	

Standard references: EN 61029-1:2009/A11:2010; EN 61029-2-8:2010; EN 55014-1; EN 55014-2; EN 61000-3-2; EN 61000-3-3;

Ichenhausen, den 16.06.2016

Unterschrift / Markus Bindhammer / Technical Director

Art.-No. 4902105901
Subject to change without notice

Documents registrar: Stefan Hartinger
Günzburger Str. 69, D-89335 Ichenhausen

Garantie D	
<p>Offensichtliche Mängel sind innerhalb von 8 Tagen nach Erhalt der Ware anzuzeigen, andernfalls verliert der Käufer sämtliche Ansprüche wegen solcher Mängel. Wir leisten Garantie für unsere Maschinen bei richtiger Behandlung auf die Dauer der gesetzlichen Gewährleistungsfrist ab Übergabe in der Weise, dass wir jedes Maschinenteil, dass innerhalb dieser Zeit nachweisbar in Folge Material- oder</p>	<p>Fertigungsfehler unbrauchbar werden sollte, kostenlos ersetzen. Für Teile, die wir nicht selbst herstellen, leisten wir nur insoweit Gewähr, als uns Gewährleistungsansprüche gegen die Vorlieferanten zustehen. Die Kosten für das Einsetzen der neuen Teile trägt der Käufer. Wandlungs- und Minderungsansprüche und sonstige Schadensersatzansprüche sind ausgeschlossen.</p>
Warranty GB	
<p>Apparent defects must be notified within 8 days from the receipt of the goods. Otherwise, the buyer's rights of claim due to such defects are invalidated. We guarantee for our machines in case of proper treatment for the time of the statutory warranty period from delivery in such a way that we replace any machine part free of charge which provably becomes unusable due to faulty material or defects of fabrica-</p>	<p>tion within such period of time. With respect to parts not manufactured by us we only warrant insofar as we are entitled to warranty claims against the upstream suppliers. The costs for the installation of the new parts shall be borne by the buyer. The cancellation of sale or the reduction of purchase price as well as any other claims for damages shall be excluded.</p>
Garantie FR	
<p>Des défauts visibles doivent être signalés au plus tard 8 jours après la réception de la marchandise, sans quoi liacheteur perd tout droit à des redevances pour de tels défauts. Nous garantissons nos machines, dans la mesure où elles sont maniées correctement, pour la durée légale de garantie à compter de la remise dans ce sens que nous remplaçons gratuitement toute pièce de la machine devenue inutilisable durant cette période pour des raisons dierreur de matériau ou de fabrication. Toutes pièces que nous ne fabriquons pas nous-mêmes ne</p>	<p>sont garanties que si nous possédons des droits à la garantie vis-à-vis des fournisseurs respectifs. Les frais pour la mise en place des nouvelles pièces sont à la charge de liacheteur. Tous droits à réhibition et toutes prétentions à diminutions ainsi que tous autres droits à liindemité sont exclus.</p>
Garanzia I	
<p>Vizi evidenti vanno segnalati entro 8 giorni dalla ricezione della merce, altrimenti decadono tutti i diritti dell'acquirente inerenti a vizi del genere. Appurato un impiego corretto da parte dell'acquirente, garantiamo per le nostre macchine per tutto il periodo legale di garanzia a decorrere dalla consegna in maniera tale che sostituiamo gratuitamente qualsiasi componente che entro tale periodo presenti dei vizi di</p>	<p>materiale o di fabbricazione tali da renderlo inutilizzabile. Per componenti non fabbricati da noi garantiamo solo nella misura nella quale noi stessi possiamo rivendicare diritti a garanzia nei confronti dei nostri fornitori. Le spese per il montaggio dei componenti nuovi sono a carico dell'acquirente. Sono escluse pretese di risoluzione per vizi, di riduzione o ulteriori pretese di risarcimento danni.</p>
Garantía ES	
<p>Los defectos evidentes deberán ser notificados dentro de 8 días después de haber recibido la mercancía, de lo contrario el comprador pierde todos los derechos sobre tales defectos. Garantizamos nuestras máquinas en caso de manipulación correcta durante el plazo de garantía legal a partir de la entrega. Sostituiremos gratuitamente toda pieza de la máquina que dentro de este plazo se torne inútil a causa</p>	<p>de fallas de material o de fabricación. Las piezas que no son fabricadas por nosotros mismos serán garantizadas hasta el punto que nos corresponda garantía del suministrador anterior. Los costes por la colocación de piezas nuevas recaen sobre el comprador. Están excluidos derechos por modificaciones, aminoraciones y otros derechos de indemnización por daños y perjuicios.</p>
Garantia PT	
<p>Para este aparelho concedemos garantia de 24 meses. A garantia cobre exclusivamente defeitos de material ou de fabricação. Peças avariadas são substituídas gratuitamente. cabe ao cliente efetuar a substituição. Assumimos a garantia unicamente de peças genuínas. Não há direito à garantia no caso de: peças de desgaste, danos de transporte, danos causados pelo manejo indevido ou pela desatenção</p>	<p>as instruções de serviço, falhas da instalação elétrica por inobservância das normas relativas à electricidade. Além disso, a garantia só poderá ser reinvidicada para aparelhos que não tenham sido consertados por terceiros. O cartão de garantia só vale em conexão com a fatura.</p>
Garantie NL	
<p>Zichtbare gebreken moeten binnen de 8 dagen na ontvangst van de goederen worden gemeld, zo niet verliest de verkoper elke aanspraak op grond van deze gebreken. Onze machines worden geleverd met een garantie voor de duur van de wettelijke garantietermijn. Deze termijn gaat in vanaf het moment dat de koper de machine ontvangt. De garantie houdt in dat wij elk onderdeel van de machine dat binnen de garantietermijn aantoonbaar onbruikbaar wordt als gevolg van materiaal- of productiefouten, kosteloos vervangen. De garantie vervalt</p>	<p>echter bij verkeerd gebruik of verkeerde behandeling van de machine. Voor onderdelen die wij niet zelf produceren, geven wij enkel de garantie die wij zelf krijgen van de oorspronkelijke leverancier. De kosten voor de montage van nieuwe onderdelen vallen ten laste van de koper. Eisen tot het aanbrengen van veranderingen of het toestaan van een korting en overige schadeloosstellingsclaims zijn uitgesloten.</p>
Garanti NO	
<p>Åpenbare mangler skal meldes innen 8 dager etter at varen er mottatt, ellers taper kunden samtlige krav pga slik mangel. Vi gir garanti for at våre maskiner ved riktig behandling under den rettslige garanti tidens varighet, fra overlevering, på den måten at vi erstatter kostnadsfritt hver maskindel, som innen denne tiden påviselig er ubrukkbar som følge av material- eller produksjonsfeil. For deler som vi ikke produserer</p>	<p>selv, yter vi garanti kun i den utstrekning som garantikrav mot underleverandør tilkommer oss. Kjøperen bærer kostnadene ved montering av nye deler. Endrings- og verditapskrav og øvrige skadeerstatningskrav er utelukkede.</p>
Garanti SE	
<p>Uppenbara brister ska anmälas inom 8 dagar efter mottagandet, i annat fall förlorar köparen samtliga anspråk på grund av dessa brister. Vi lämnar garanti för våra maskiner vid riktig hantering för den lagenliga garanti tiden från övertagandet på det sättet, att vi kostnadsfritt ersätter varje maskindel, som inom denna tid blir obrukbar bevisligen som följd av material eller tillverkningsfel. För delar, som vi inte</p>	<p>självta tillverkar, lämnar vi endast garanti i så måtto, som vi själva får garanti av våra underleverantörer. Kostnaderna för monteringen av de nya delarna bär köparen. Förändrings och vårdeminskingsanspråk och övriga skadeståndsanspråk är uteslutna.</p>
Garanti DK	
<p>Med denna maskin følger en 24 måneders garanti. Garantien dækker endast material- og konstruktionsfel. Defekta delar ersätts utan omkostninger, men kunden står för installationen. Vår garanti dækker endast original-delar. Anspråk på garanti öreligger inte för: garantin</p>	<p>dækker ej, transportskador, skador orsakade av felaktig behandling och då köselföreskrifter inte beaktats. Vidare kan garantikrav endast ställas för maskiner som inte har reparerats av tredje part.</p>
Takuu FIN	
<p>Ilmeisistä puutteista tulee ilmoittaa kahdeksan päivän kuluessa tavaran vastaanottamisesta. Muutoin ostaja ei voi vaatia korvausta ko. puutteista. Annamme takuun oikein käsitellyille konneillemme lakisääteiseksi takaujaksi tavaran luovutuksesta alkaen siten, että vaihdam- me korvauksetta minkä tahansa koneenosan, joka osoittautuu tämän ajan kuluessa käyttökelvottomaksi raaka-aine- tai valmistusvirhees-</p>	<p>tä johtuen. Osille, joita emme valmista itse, annamme takuun vain mikäli osien toimittaja on antanut niistä takuun meille. Uusien osien asennuskustannukset maksaa ostaja. Purku- ja vähennysvaatimukset ja muut vahingonkorvausvaatimukset eivät tule kysymykseen.</p>
Záruka SK	
<p>Zrejmé vady musia byť predstavené v priebehu 8 dni po obdržaní tovaru, ináč zákazník stratí všetky nároky týkajúce sa takejto vady. Ponúkame záruku na naše aparaty, ktoré sú správne používané počas zákonného termínu záruky tak, že bezplatne vymeníme každú časť aparátu, ktorá sa v priebehu tohto času môže stať dokázateľne nefunkčnou dôsledkom materiálnej či výrobné vady. Na časti ktoré sami</p>	<p>nevyrábame, poskytujeme záruku iba v rozsahu, v ktorom nám prísluší nárok na záručné plnenie k subdodávateľovi. Za trový týkajúce sa inštalácie novej súčiastky je zodpovedný zákazník. Nárok na výmenu tovara, na zľavu a iné nároky na nahradenie škody sú vylúčené.</p>
Garancija SLO	
<p>Očitne pomanjkljivosti je potrebno naznaniti 8 dni po prejemu blaga, v nasprotnem primeru izgubi kupec vse pravice do garancije zaradi takšnih pomanjkljivosti. Za naše naprave dajemo garancijo ob pravilni uporabi za čas zakonsko določenega roka garancije od predaje in sicer na takšen način, da vsak del naprave brezplačno nadomestimo, za katerega bi se v tem roku izkazalo, da je zaradi slabega materiala</p>	<p>ali slabe izdelave neuporaben. Za dele, ki jih sami ne izdelujemo, jamčimo samo toliko, kolikor zahteva garancija drugih podjetij. Stroški za vstavljanje novih delov nosi kupec. Zahteve za spreminjanje in zmanjšanje ter ostale zahteve za nadomestilo škode so izključene.</p>
Záruka CZ	
<p>Viditelné vady jsou poukazatelné během 8 dní od obdržení zboží, jinak ztrácí zákazník všechny nároky týkající se takovýchto vad. Poskytujeme záruku na naše stroje, s kterými je správně zacházeno, na dobu zákonně záruční lhůty začínající od doručení tak, že bezplatně vyměníme každou část stroje, která se během této doby může stát prokazatelně nepoužitelnou následkem materiálové či výrobní vady. Na díly,</p>	<p>kteří sami neopravujeme, poskytujeme záruku pouze v rozsahu , v němž nám přísluší nárok na záruční plnění vůči subdodavatelvi . Náklady na instalaci nového dílu nese zákazník. Nárok na výměnu zboží, na slevu a jiné nároky na oškodnění jsou vyloučené.</p>
Garantii EST	
<p>Ilmselgetest vigadest tuleb teatada 8 päeva jooksul pärast kauba kättesaamist, vastasel juhul kaotab ostja kõik õigused garantiele nimetatud vigade tõttu. Õige käsitsemise korral anname oma masinatele garantii seadusega ettenähtud ajaks alates kauba üleandmisest nii, et vahetame tasuta välja kõik masina osad, mis nimetatud aja jooksul peaks muutuma kasutuskõlbmatuks materjali- või tootmisvea tõttu. Osade eest, mida</p>	<p>me ise ei tooda, anname garantii vaid selles osas, mis tarnija on meile garanteerinud. Uute osade paigaldamise kulud kannab ostja. Muutmis- ja amortisatsiooninõuded ning muud kahjutasunõuded välistatakse.</p>
Гарантия (RUS)	
<p>Об очевидных дефектах необходимо уведомить в течение 8 дней после получения товара. В ином случае все претензии покупателя по таким дефектам не принимаются. Мы предоставляем гарантию на наши машины при условии правильного обращения с ними. Гарантия действует с момента передачи машины в течение установленного законом гарантийного срока. В течение этого времени мы гарантируем бесплатную замену любой части машины, если они стали непригодны к использованию в результате доказуемых ошибок</p>	<p>в применяемых материалах или при изготовлении. На части машины, которые мы не изготавливаем сами, мы предоставляем гарантию в той мере, насколько нас касаются рекламационные претензии к изготовителю. Расходы по замене деталей несет покупатель. Претензии на расторжение договора купли-продажи, штрафы и прочие требования о возмещении ущерба исключаются.</p>
Gwarancja (POL)	
<p>Wszelkie uszkodzenia muszą być zgłaszane w przeciągu 8 dni od daty otrzymania towaru, w przeciwnym wypadku, prawo do reklamacji wygasa. Gwarantujemy, że w czasie trwania gwarancji wymienimy wszelkie części maszyn, które okażą się niesprawne na skutek wad materiału z jakiego zostały wykonane lub błędów w produkcji bez dodatkowych opłat pod warunkiem, że maszyna będzie obsługiwana zgodnie</p>	<p>z zaleceniami. W odniesieniu do części nie produkowanych przez nas, gwarancja obowiązuje tylko w przypadku naszych dostawców. Koszty instalacji nowych części są ponoszone przez klienta. Odszkodowania wynikłe z uszkodzeń maszyny oraz redukcje ceny zakupu maszyny w ramach reklamacji nie będą rozpatrywane.</p>
Garantija (LAT)	
<p>Acīmredzami defekti ir jāpaziņo 8 dienu laikā no precēs saņemšanas. Pretējā gadījumā pircēja tiesības pieprasīt atbildību par šādiem defektiem ir spēkā neesošas. Mēs dodam garantiju savām iekārtām, ja pircējs pret tām atbilstoši izturas garantijas laikā. Mēs apņemas bez maksas piegādāt jebkuru rezerves daļu, kas iespējams kļuvusi nelietojama bojātu materiālu vai ražošanas defektu dēļ šajā laikā periodā.</p>	<p>Atiecībā uz rezerves daļām, kuras nav mūsu ražotas, mēs garantējam tikai gadījumā, ja mums ir garantija no saviem piegādātājiem. Jauno detaļu uzstādīšanas izmaksas ir jāuzņemas pircējam. Pirkuma atcelšana vai pirkuma cenas samazināšana, kā arī jebkuras citas prasības par bojājumu atlīdzināšanu netiek izskatītas.</p>
Garantija (LIT)	
<p>Dėl akivaizdžiai matomų defektų turi būti informuota per 8 dienas nuo įrenginio gavimo momento. Kitu atveju pirkėjo teisė reikšti pretenziją dėl šių defektų yra negaliojanti. Savo įrenginiams mes garantuojame įstatymu nustatytą pilną aptarnavinimą garantinio laikotarpio metu, jei yra laikomasi gamintojo-vartotojo susitarimo ir mes pažadame nemokamai pakeisti bet kurias mašinos dalis, sugedusias dėl blogos medžiagos</p>	<p>ar gamyklinio broko. Mes neatsakome už dalis, pagamintas ne mūsų ir jūsų gautas iš kito tiekėjo. Naujų dalių montavimo kaštai yra pirkėjo atsakomybė. Pirkimo nutraukimas ar pirkimo kainos sumažinimas, kaip ir bet kurios kitos pretenzijos dėl nuostolių nebus patenkinamos.</p>
Ábyrgð (IS)	
<p>Augljósar skemmdir verður að tilkynna innan 8 daga frá viðtöku vörunnar. Annars er réttur kaupanda um bætur vegna slíka skemmda ógildur. Við ábyrgjumst, í tilfalli rétttrar meðhöndlunar yfir lögbundnið ábyrgðartímabil frá afhendingu, að við skiptum um hvern vélarhlut án kostnaðar sem ónothæfur er vegna gallaðs efnis eða skemmda í framleiðslu innan ákveðins tímabils. Af því er tekur til hluti sem ekki eru framleiddir af okkur, ábyrgjumst við af því leiti aðeins að við eigum rétt á ábyrgðarkröfum gagnvart birgðasölum. Kostnaður vegna uppsetningar á nýjum</p>	<p>hlutum skal falla í skaut kaupanda. Ógilding sölu eða afláttur á kaupverði sem og aðrar kröfur vegna skemmda eru undanskildar.</p>

Garancija HR

Vidljive štete se moraju prijaviti u roku od 8 dana od primitka robe. U suprotnom slučaju, kupac gubi pravo na reklamaciju. Mi jamčimo za naše strojeve u slučaju ispravnog postupanja. Tijekom perioda zakonskog jamstva tako što zamijenjenjem besplatno bilo koji dio stroja koji dokazano postane neupotrebljiv uslijed neispravnog materijala ili grešaka u proizvodnji u tom vremenskom periodu. Za dijelove koje mi

nismo proizveli jamčimo samo ukoliko imamo pravo na reklamaciju prema dobavljačima. Troškove za ugradnju novih dijelova snosi kupac. Molbe za smanjenjem cijene kao i sve druge reklamacije zbog šteta su isključene.

Záruka CZ

Viditelné vady jsou poukazatelné během 8 dní od obdržení zboží, jinak ztrácí zákazník všechny nároky týkající se takovýchto vad. Poskytujeme záruku na naše stroje, s kterými je správně zacházeno, na dobu zákonně záruční lhůty začínající od doručení tak, že bezplatně vyměníme každou část stroje, která se během této doby může stát prokazatelně nepoužitelnou následkem materiálové či

výrobní vady. Na díly, které sami neopravujeme, poskytujeme záruku pouze v rozsahu, v němž nám přísluší nárok na záruční plnění vůči subdodavatelé. Náklady na instalaci nového dílu nese zákazník. Nárok na výměnu zboží, na slevu a jiné nároky na odškodnění jsou vyloučené.

Gwarancja PL

Wszelkie uszkodzenia muszą być zgłaszane w przeciągu 8 dni od daty otrzymania towaru, w przeciwnym wypadku, prawo do reklamacji wygasa. Gwarantujemy, że w czasie trwania gwarancji wymienimy wszelkie części maszyny, które okażą się niesprawne na skutek wad materiału z jakiego zostały wykonane lub błędów w produkcji bez dodatkowych opłat pod warunkiem, że maszyna będzie obsługiwana

zgodnie z zaleceniami. W odniesieniu do części nie produkowanych przez nas, gwarancja obowiązuje tylko w przypadku naszych dostawców. Koszty instalacji nowych części są ponoszone przez klienta. Odszkodowania wynikłe z uszkodzeń maszyny oraz redukcje ceny zakupu maszyny w ramach reklamacji nie będą rozpatrywane.

Garantie RO

Defecte evidente trebuie să fie raportate în termen de 8 zile de la primirea de bunuri, altfel cumpărătorul pierde toate cererile pentru astfel de defecte. Oferim o garanție de pe mașinile noastre cu un tratament adecvat pe durata unei garanții implicite de la data de livrare în așa fel încât vom înlocui fiecare parte în acel moment detectabil într-un rând în material sau manoperă ar fi inutil, gratuit. Pentru părțile care nu ne produc, vom face doar o astfel

de garanție, așa cum avem dreptul la pretenții de garanție împotriva furnizorilor. Costurile pentru introducerea de piese noi la cumpărător. Conversie și reducerea creanțe și alte cererile de despăgubire sunt excluse.

Garantii EE

Ilmselgetest vigadest tuleb teatada 8 päeva jooksul pärast kauba kättesaamist, vastasel juhul kaotab ostja kõik õigused garantiile nimetatud vigade tõttu. Õige käsitsemise korral anname oma masinatele garantii seadusega ettenähtud ajaks alates kauba üleandmisest nii, et vahetame tasuta välja kõik masina osad, mis nimetatud aja jooksul peaks muutuoma kasutuskõlbmatuks materjali- või tootmisvea

tõttu. Osade eest, mida me ise ei tooda, anname garantii vaid selles osas, mis tarnija on meile garanteerinud. Uute osade paigaldamise kulud kannab ostja. Muutmis- ja amortisatsiooninõuded ning muud kahjutasunõuded välistatakse.

Garantija LV

Acīmiedzmai defekti ir jāpaziņo 8 dienu laikā no preces saņemšanas. Pretējā gadījumā pircēja tiesības pieprasīt atīdzību par šādiem defektiem ir spēkā neesošas. Mēs dodam garantiju savām iekārtām, ja pircējs pret tām atbilstoši izturas garantijas laikā. Mēs apņemamies bez maksas piegādāt jebkuru rezerves daļu, kas iespējams kļuvusi nelietoājama bojātu materiālu vai ražošanas defektu dēļ šajā laika periodā. Attiecībā uz rezerves daļām, kuras nav mūsu ražotas, mēs garantējam tikai gadījumā, ja mums ir garantija no saviem piegādātājiem.

Jauno detaļu uzstādīšanas izmaksas ir jāuzņemas pircējam. Pirkuma atceļšana vai pirkuma cenas samazināšana, kā arī jebkuras citas prasības par bojājumu atbūvēšanu netiek izskatītas.

Garantija LT

Dėl akivaizdžiai matomų defektų turi būti informuota per 8 dienas nuo įrenginio gavimo momento. Kitu atveju pirkėjo teisė reikšti pretenziją dėl šių defektų yra negaliojanti. Savo įrenginiams mes garantuojame įstatymo nustatytą pilną aptarnavimą garantinio laikotarpio metu, jei yra laikomasi gamintojo-vartotojo susitarimo ir mes pažadame nemokamai pakeisti bet kurias mašinos dalis, sugedusias dėl blogos

medžiagos ar gamyklinio broko. Mes neatsakome už dalis, pagamintas ne mūsų ir jūsų gautas iš kito tiekėjo. Naujų dalių montavimo kaštai yra pirkėjo atsakomybė. Pirkimo nutraukimas ar pirkimo kainos sumažinimas, kaip ir bet kurios kitos pretenzijos dėl nuostolių nebūs patenkinamos.

Ábyrgð IS

Augljósar skemmdir verður að tilkynna innan 8 daga frá viðtöku vörunnar. Annars er réttur kaupanda um bætur vegna slíka skemmda ógildur. Við ábyrgjumst, í tilfelli rétttrar meðhöndlunar yfir lögbundni ábyrgðartímabil frá afhendingu, að við skiptum um hvern vélarhlut án kostnaðar sem ónothæfur er vegna gallaðs efnis eða skemmda í framleiðslu innan ákveðins tímabils. Af því er tekur til hluti sem ekki eru

framléiddir af okkur, ábyrgjumst við af því leiti aðeins að við eigum rétt á ábyrgðarkröfum gagnvart birgðasólum. Kostnaður vegna uppsetningar á nýjum hlutum skal falla í skaut kaupanda. Ógilding sölu eða afskiptur á kaupverði sem og aðrar kröfur vegna skemmda eru undanskildar.

Garanti TR

Apaçık kusurları malların alınmasından 8 gün içinde bildirilmesi gerekir, aksi takdirde alıcı bu kusurları için tüm talepler kaybeder. Biz ücretsiz, yarasız olmalıdır malzeme veya işçilik üst üste saptanabilir bu süre içinde her bir parça takmadan böyle bir şekilde teslim tarihinden itibaren zımnı garanti süresine uygun tedavi ile makinelerde bir garanti veriyoruz. Biz tedarikçiler karşı garanti talepleri hakkı

olarak kendimizi üretmek değil bu parça için, biz, sadece teminat olun. Alıcıya yeni parçaların yerleştirilmesi için maliyetleri. Dönüşüm ve azaltma iddiaları ve diğer tazminat talepleri dahil değildir.

гаранция BG

Очевидни недостатъци трябва да бъдат докладвани в рамките на 8 дни от получаването на стоки, в противен случай купувачът губи всякакви претенции за такива дефекти. Предлагаме гаранция на нашите машини с правилното лечение на срока на действие на косвена гаранция от датата на доставка по такъв начин, че ние замени всяка част в рамките на това време открива в един ред

в материала или изработката трябва да бъде безполезно, безплатно. За части, които ние не се произвеждат, ние правим само като гаранция, като имаме право на гаранционни искиове срещу доставчици. Разходите за вмъкване на нови части на купувача. Преобразуване и намаляване вземания и други искивете за обезщетения, са изключени.

Гарантия RU

Об очевидных дефектах необходимо уведомить в течение 8 дней после получения товара. В ином случае все претензии покупателя по таким дефектам не принимаются. Мы предоставляем гарантию на наши машины при условии правильного обращения с ними. Гарантия действует с момента передачи машины в течение установленного законом гарантийного срока. В течение этого времени мы гарантируем бесплатную замену любой части машины, если они стали непригодны к использованию в результате доказуемых ошибок в применяемых материалах или при изготовлении. На части машины, которые мы не изготавливаем сами,

мы предоставляем гарантии в той мере, насколько нас касаются рекламационные претензии к изготовителям. Расходы по замене деталей несет покупатель. Претензии на расторжение договора купли-продажи, штрафы и прочие требования о возмещении ущерба исключаются.

Garantie BE-VLG

Zichtbare gebreken moeten binnen 8 dagen na ontvangst van de goederen worden gemeld, anders verliest de koper elk recht op aanspraak voor dergelijke gebreken. Bij een juiste behandeling van onze machines en gedurende de wettelijke garantietermijn vanaf de aflevering bieden wij garantie door elk machineonderdeel, dat tijdens deze periode door materiaal- of productiefouten onbruikbaar zou worden, gratis te vervangen. Voor onderdelen die wij niet zelf produceren, bieden wij enkel garantie in de mate die de toeleveranciers ons

bieden. De kosten voor de plaatsing van de nieuwe onderdelen draagt de koper. Aanspraken voor wijzigingen, waardevermindering en overige schadeloosstelling zijn uitgesloten.