

SAMSUNG

USER MANUAL

Crystal UHD

7 SERIES

Thank you for purchasing this Samsung product.

To receive more complete service, please register your product at www.samsung.com

Model _____ Serial No. _____

Before Reading This User Manual

This TV comes with this user manual and an embedded e-Manual.



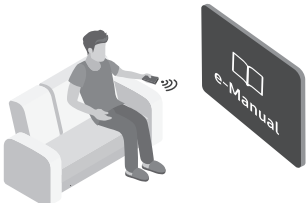

Before reading this user manual, review the following:

	<p>User Manual</p>	<p>Read this provided user manual to see information about product safety, installation, accessories, initial configuration, and product specifications.</p>
	<p>e-Manual</p>	<p>For more information about this TV, read the e-Manual embedded in the product.</p> <ul style="list-style-type: none"> To open the e-Manual, <ul style="list-style-type: none"> Home > Settings > Support > Open e-Manual



On the website (www.samsung.com), you can download the manuals and see its contents on your PC or mobile device.

Learning the e-Manual's assistance functions

- Some menu screens cannot be accessed from the e-Manual.

	<p>Search</p>	<p>Select an item from the search results to load the corresponding page.</p>
	<p>Index</p>	<p>Select a keyword to navigate to the relevant page.</p> <ul style="list-style-type: none"> The menus may not appear depending on the geographical area.
	<p>Site Map</p>	<p>It displays the lists for each item in e-Manual.</p>
	<p>Recently Viewed Topics</p>	<p>Select a topic from the list of recently viewed topics.</p>







Learning the functions of the buttons that appear on e-Manual topic pages

	<p>Try Now</p>	<p>Allows you to access the corresponding menu item and try out the feature right away.</p>
	<p>Link</p>	<p>Access an underlined topic referred to on an e-Manual page immediately.</p>

Warning! Important Safety Instructions

Please read the Safety Instructions before using your TV.

Refer to the table below for an explanation of symbols which may be on your Samsung product.

CAUTION			Class II product: This symbol indicates that a safety connection to electrical earth (ground) is not required. If this symbol is not present on a product with a mains lead, the product MUST have a reliable connection to protective earth (ground).
RISK OF ELECTRIC SHOCK. DO NOT OPEN.			
CAUTION: TO REDUCE THE RISK OF ELECTRIC SHOCK, DO NOT REMOVE COVER (OR BACK). THERE ARE NO USER SERVICEABLE PARTS INSIDE. REFER ALL SERVICING TO QUALIFIED PERSONNEL.			AC voltage: Rated voltage marked with this symbol is AC voltage.
	This symbol indicates that high voltage is present inside. It is dangerous to make any kind of contact with any internal part of this product.		DC voltage: Rated voltage marked with this symbol is DC voltage.
	This symbol indicates that this product has included important literature concerning operation and maintenance.		Caution. Consult instructions for use: This symbol instructs the user to consult the user manual for further safety related information.

- The slots and openings in the cabinet and in the back or bottom are provided for necessary ventilation. To ensure reliable operation of this apparatus and to protect it from overheating, these slots and openings must never be blocked or covered.
 - Do not place this apparatus in a confined space, such as a bookcase or built-in cabinet, unless proper ventilation is provided.
 - Do not place this apparatus near or over a radiator or heat register, or where it is exposed to direct sunlight.
 - Do not place vessels (vases etc.) containing water on this apparatus, as this can result in a fire or electric shock.
- Do not expose this apparatus to rain or place it near water (near a bathtub, washbowl, kitchen sink, or laundry tub, in a wet basement, or near a swimming pool, etc.). If this apparatus accidentally gets wet, unplug it and contact an authorised dealer immediately.
- This apparatus uses batteries. In your community, there might be environmental regulations that require you to dispose of these batteries properly. Please contact your local authorities for disposal or recycling information.
- Do not overload wall outlets, extension cords, or adaptors beyond their capacity, since this can result in fire or electric shock.
- Power-supply cords should be placed so that they are not likely to be walked on or pinched by items placed upon or against them. Pay particular attention to cords at the plug end, at wall outlets, and at the point where they exit from the appliance.

- To protect this apparatus from a lightning storm, or when left unattended and unused for long periods of time, unplug it from the wall outlet and disconnect the antenna or cable system. This will prevent damage to the set due to lightning and power line surges.
- Before connecting the AC power cord to the DC adaptor outlet, make sure that the voltage designation of the DC adaptor corresponds to the local electrical supply.
- Never insert anything metallic into the open parts of this apparatus. This may cause a danger of electric shock.
- To avoid electric shock, never touch the inside of this apparatus. Only a qualified technician should open this apparatus.
- Be sure to plug in the power cord until it is firmly seated. When unplugging the power cord from a wall outlet, always pull on the power cord's plug. Never unplug it by pulling on the power cord. Do not touch the power cord with wet hands.
- If this apparatus does not operate normally - in particular, if there are any unusual sounds or smells coming from it - unplug it immediately and contact an authorised dealer or Samsung service centre.
- Be sure to pull the power plug out of the outlet if the TV is to remain unused or if you are going to leave the house for an extended period of time (especially when children, elderly, or disabled people will be left alone in the house).
 - Accumulated dust can cause an electric shock, an electric leakage, or a fire by causing the power cord to generate sparks and heat or by causing the insulation to deteriorate.
- Be sure to contact an authorised Samsung service centre for information if you intend to install your TV in a location with heavy dust, high or low temperatures, high humidity, chemical substances, or where it will operate 24 hours a day such as in an airport, a train station, etc. Failure to do so may lead to serious damage to your TV.
- Use only a properly grounded plug and wall outlet.
 - An improper ground may cause electric shock or equipment damage. (Class I Equipment only.)
- To turn off this apparatus completely, disconnect it from the wall outlet. To ensure you can unplug this apparatus quickly if necessary, make sure that the wall outlet and power plug are readily accessible.
- Store the accessories (batteries, etc.) in a location safely out of the reach of children.
- Do not drop or strike the product. If the product is damaged, disconnect the power cord and contact a Samsung service centre.
- To clean this apparatus, unplug the power cord from the wall outlet and wipe the product with a soft, dry cloth. Do not use any chemicals such as wax, benzene, alcohol, thinners, insecticide, aerial fresheners, lubricants, or detergents. These chemicals can damage the appearance of the TV or erase the printing on the product.
- Do not expose this apparatus to dripping or splashing.
- Do not dispose of batteries in a fire.
- Do not short-circuit, disassemble, or overheat the batteries.
- **CAUTION:** There is danger of an explosion if you replace the batteries used in the remote with the wrong type of battery. Replace only with the same or equivalent type.

* Figures and illustrations in this User Manual are provided for reference only and may differ from the actual product appearance. Product design and specifications may change without notice.

CIS languages (Russian, Ukrainian, Kazakhs) are not available for this product, since this is manufactured for customers in EU region.

Contents

Before Reading This User Manual	2
Warning! Important Safety Instructions	3
01 What's in the Box?	
02 TV Installation	
Mounting the TV on a wall	7
Providing proper ventilation for your TV	8
Safety Precaution: Securing the TV to the wall to prevent falling	9
03 The Remote Control	
About the Buttons on the Remote Control	10
Installing batteries into the remote control (Battery size: AAA)	11
04 Running the Initial Setup	
Using the TV Controller	12
05 Connecting to a Network	
Network Connection - Wireless	13
Network Connection - Wired	13
06 Troubleshooting and Maintenance	
Troubleshooting	14
What is Remote Support?	16
Eco Sensor and screen brightness	16
Changing the TV's password	17
Caring for the TV	17
07 Specifications and Other Information	
Specifications	18
Environmental Considerations	19
Decreasing power consumption	20
Licences	20

01 What's in the Box?

Make sure the following items are included with your TV. If any items are missing, contact your dealer.

- Remote Control & Batteries (AAA x 2)
- User Manual
- Warranty Card / Regulatory Guide (Not available in some locations)
- TV Power Cable

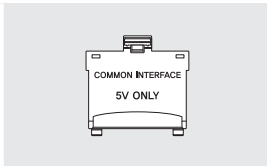

CI Card Adapter

- The items' colours and shapes may vary depending on the models.
- Cables not included can be purchased separately.
- Check for any accessories hidden behind or in the packing materials when opening the box.

An administration fee may be charged in the following situations:

- (a) An engineer is called out at your request, but it is found that the product has no defect (i.e., where the user manual has not been read).
- (b) You bring the unit to the Samsung service centre, but it is found that the product has no defect (i.e., where the user manual has not been read).

You will be informed of the administration fee amount before a technician visits.



Warning: Screens can be damaged from direct pressure when handled incorrectly. We recommend lifting the TV at the edges, as shown.

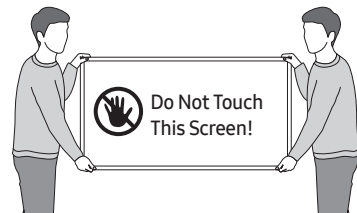

02 TV Installation

Mounting the TV on a wall



If you mount this TV on a wall, follow the instructions exactly as set out by the manufacturer. Unless it is correctly mounted, the TV may slide or fall and cause serious injury to a child or adult and serious damage to the TV.

- You can mount the TV on the wall using a wall mount kit (sold separately).
- Refer to the installation manual included with the Samsung wall mount kit.

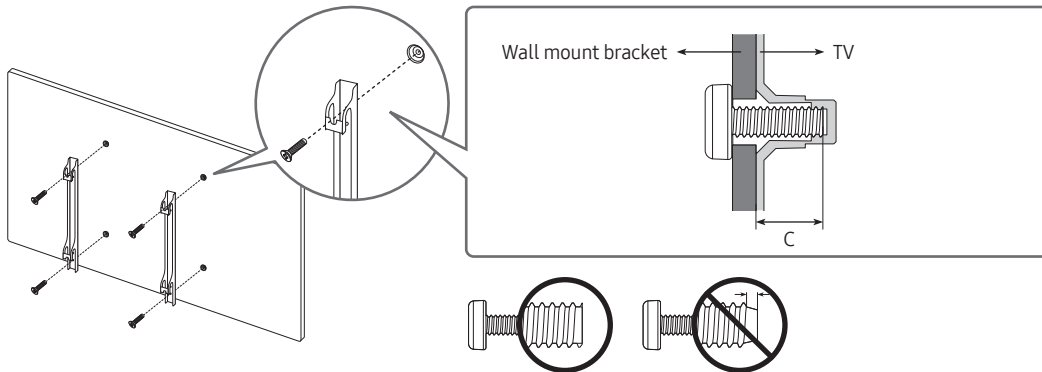

- Samsung Electronics is not responsible for any damage to the product or injury to yourself or others if you choose to install the wall mount on your own.
- You can install your wall mount on a solid wall perpendicular to the floor. Before attaching the wall mount to surfaces other than plaster board, contact your nearest dealer for additional information. If you install the TV on a ceiling or slanted wall, it may fall and result in severe personal injury.
- Standard dimensions for wall mount kits are shown in the table on the next page.
- If you are installing a third-party wall mount, note that the length of the screws you can use to attach the TV to the wall mount is shown in column C in the table on the next page.
- When installing a wall mount kit, we recommend you fasten all four VESA screws.
- If you want to install a wall mount kit that attaches to the wall using two top screws only, be sure to use a Samsung wall mount kit that supports this type of installation. (You may not be able to purchase this type of wall mount kit, depending on the geographical region.)

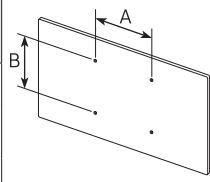
TV size in inches	VESA screw hole specs (A * B) in millimetres	C (mm)	Standard Screw	Quantity	
43-55	200 x 200	20-22	M8	4	
58-70	400 x 300				
75	400 x 400				



Do not install your wall mount kit while your TV is turned on. This may result in personal injury from electric shock.

- Do not use screws that are longer than the standard dimension or do not comply with the VESA standard screw specifications. Screws that are too long may cause damage to the inside of the TV set.
- For wall mounts that do not comply with the VESA standard screw specifications, the length of the screws may differ depending on the wall mount specifications.
- Do not fasten the screws too firmly. This may damage the product or cause the product to fall, leading to personal injury. Samsung is not liable for these kinds of accidents.
- Samsung is not liable for product damage or personal injury when a non-VESA or non-specified wall mount is used or when the consumer fails to follow the product installation instructions.
- Do not mount the TV at more than a 15 degree tilt.
- Always have two people mount the TV onto a wall.

Providing proper ventilation for your TV

When you install your TV, maintain a distance of at least 10 cm between the TV and other objects (walls, cabinet sides, etc.) to ensure proper ventilation. Failing to maintain proper ventilation may result in a fire or a problem with the product caused by an increase in its internal temperature.

- When you install your TV with a stand or a wall mount, we strongly recommend you use parts provided by Samsung Electronics only. Using parts provided by another manufacturer may cause difficulties with the product or result in injury caused by the product falling.

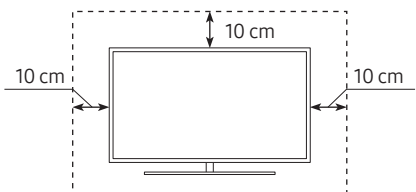
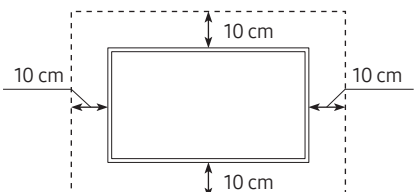
Installation with a stand	Installation with a wall mount
	

Safety Precaution: Securing the TV to the wall to prevent falling



Caution: Pulling, pushing, or climbing on the TV may cause the TV to fall. In particular, ensure your children do not hang on or destabilise the TV. This action may cause the TV to tip over, causing serious injuries or death. Follow all safety precautions provided in the Safety Flyer included with your TV. For added stability and safety, you can purchase and install the anti-fall device as described below.



WARNING: Never place a television set in an unstable location. The television set may fall, causing serious personal injury or death. Many injuries, particularly to children, can be avoided by taking simple precautions such as:

- Always use cabinets or stands or mounting methods recommended by the manufacturer of the television set.
- Always use furniture that can safely support the television set.
- Always ensure the television set is not overhanging the edge of the supporting furniture.
- Always educate children about the dangers of climbing on furniture to reach the television set or its controls.
- Always route cords and cables connected to your television so they cannot be tripped over, pulled or grabbed.
- Never place a television set in an unstable location.
- Never place the television set on tall furniture (for example, cupboards or bookcases) without anchoring both the furniture and the television set to a suitable support.
- Never place the television set on cloth or other materials that may be located between the television set and supporting furniture.
- Never place items that might tempt children to climb, such as toys and remote controls, on the top of the television or furniture on which the television is placed.

If the existing television set is going to be retained and relocated, the same considerations as above should be applied.

Preventing the TV from falling

1. Using the appropriate screws, firmly fasten a set of brackets to the wall. Confirm that the screws are firmly attached to the wall.
 - You may need additional material such as wall anchors depending on the type of wall.
2. Using the appropriately sized screws, firmly fasten a set of brackets to the TV.
 - For the screw specifications, refer to the standard screw part in the table under "Mounting the TV on a wall".
3. Connect the brackets fixed to the TV and the brackets fixed to the wall with a durable, heavy-duty string, and then tie the string tightly.
 - Install the TV near the wall so that it does not fall backwards.
 - Connect the string so that the brackets fixed to the wall are at the same height as or lower than the brackets fixed to the TV.

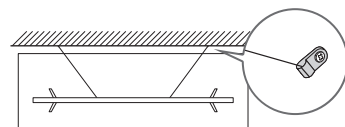
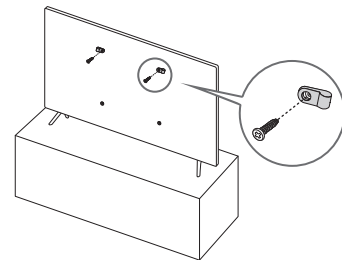

- The product colour and shape may vary depending on the model.

03 The Remote Control

About the Buttons on the Remote Control

- This remote control has Braille points on the Power, Channel, Volume, and Select buttons and can be used by visually impaired persons.
- The images, buttons, and functions of the remote control may differ depending on the model.
- If you use the remote control that comes with your TV to control another TV, some functions may not operate normally.

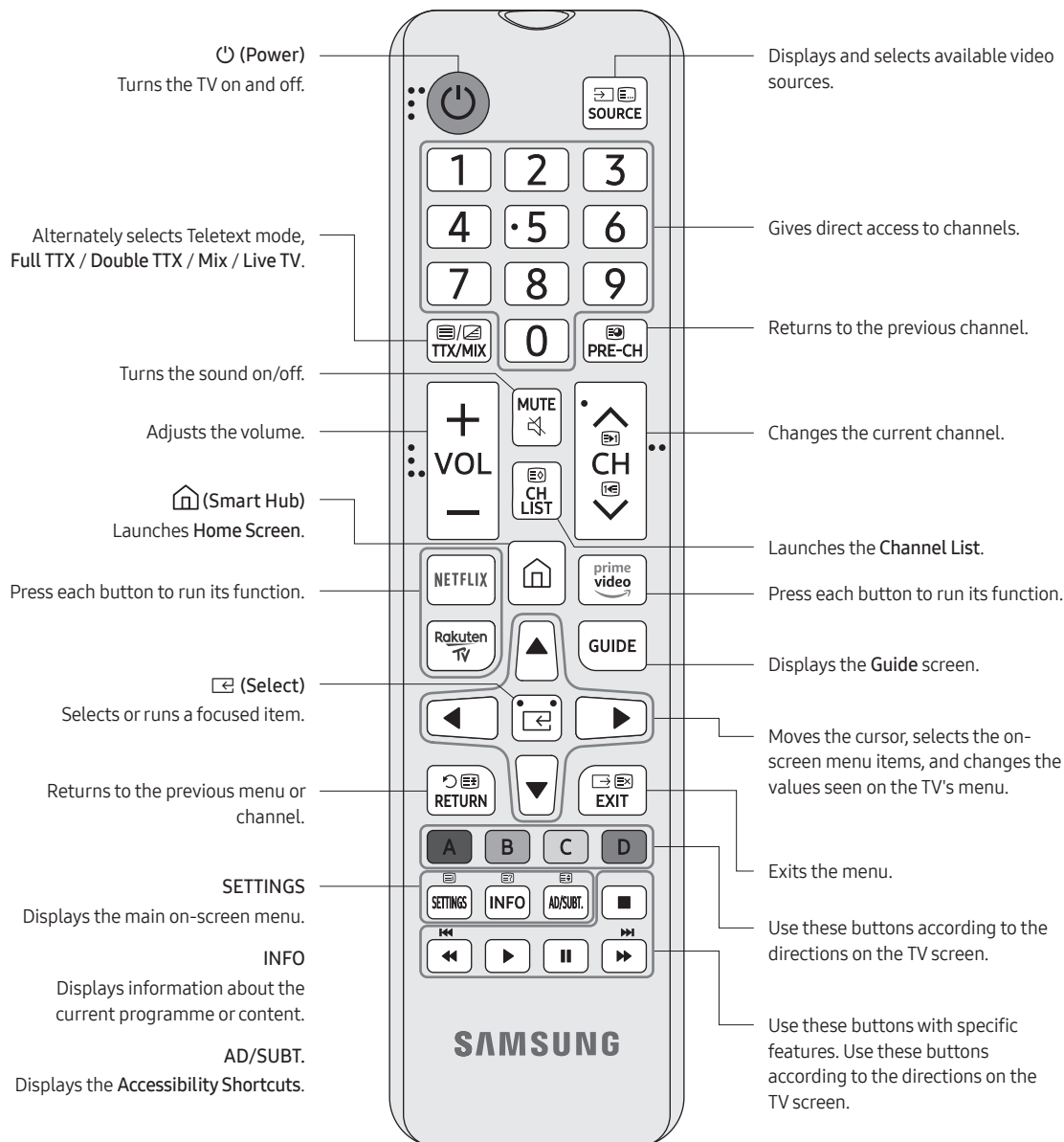

Installing batteries into the remote control (Battery size: AAA)

Match the polarities of the batteries to the symbols on the battery compartment.

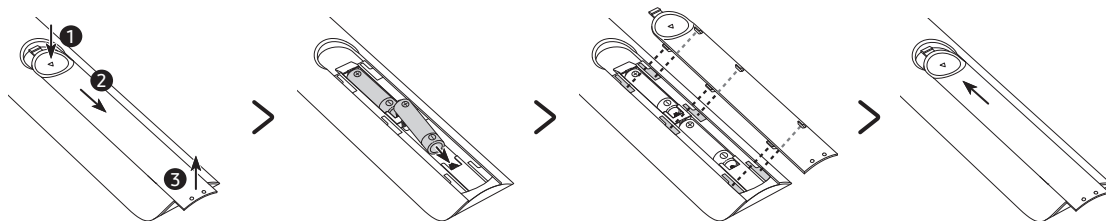

- The colour and shape of the remote may vary depending on the model.
 - Use the remote control within 7 m of the TV.
 - Bright lights may affect the performance of the remote control. Avoid using the remote control near special fluorescent lights or neon signs.
 - Alkaline batteries are recommended for longer battery life.
1. Gently pull on the battery cover's notch and then remove the cover completely once it comes loose.
 2. Insert 2 AAA alkaline batteries, making sure to align the positive and negative polarities correctly.
 3. Place the battery cover on the remote control and insert the cover into the remote control.
 4. Slide the battery cover in the order shown above so that the cover is completely attached to the remote control.

04 Running the Initial Setup

When you turn on your TV for the first time, it immediately starts the Initial Setup. The Initial Setup allows you to configure the basic settings for the TV to operate, such as broadcast reception, channel search, and network connection, at one time.

- Before starting the Initial Setup, be sure to connect external devices first.
- To use the TV's smart features, the TV must be connected to the Internet.
- To perform Initial Setup using the SmartThings app, you must connect your mobile device via Wi-Fi.
- If the pop-up for setup does not appear automatically in the SmartThings app on your mobile device, continue setup manually after adding the TV using **Add Device** on the dashboard of the SmartThings app.
- The SmartThings app is available for mobile devices running Android 6.0 or higher or iOS 10 or higher.
- Noise may occur temporarily when the TV communicates with mobile devices.

You can also start the Initial Setup using the TV's menu (🏠 > ⚙️ **Settings** > **General** > **Reset**).

Follow the instructions displayed on the Initial Setup screen and configure the TV's basic settings to suit your viewing environment.

Using the TV Controller

You can turn on the TV with the **TV Controller** button at the bottom of the TV, and then use the **Control menu**. The **Control menu** appears when the **TV Controller** button is pressed while the TV is On. For more information about its usage, refer to the figure below.

- The screen may dim if the protective film on the SAMSUNG logo or the bottom of the TV is not detached. Please remove the protective film.

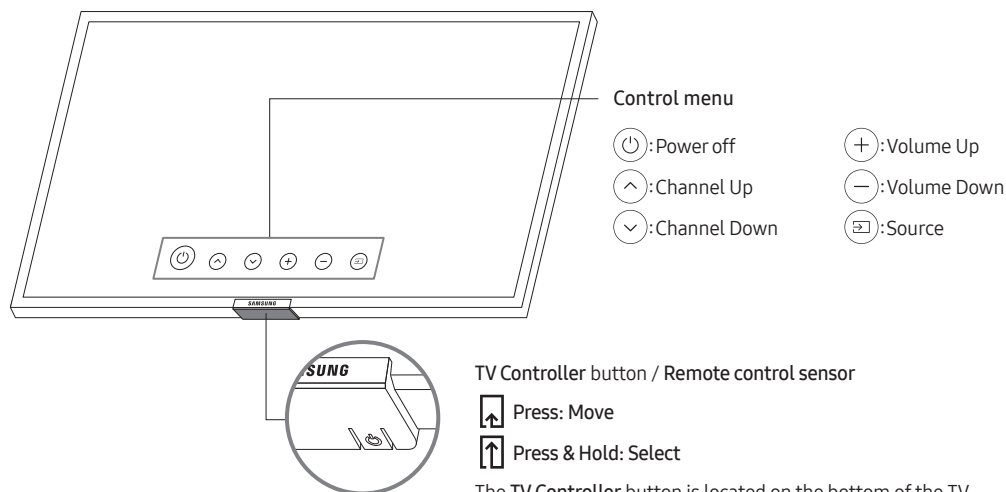

05 Connecting to a Network

Connecting the TV to a network gives you access to online services, such as Smart Hub, as well as software updates.

Network Connection - Wireless

Connect the TV to the Internet using a wireless access point or modem.

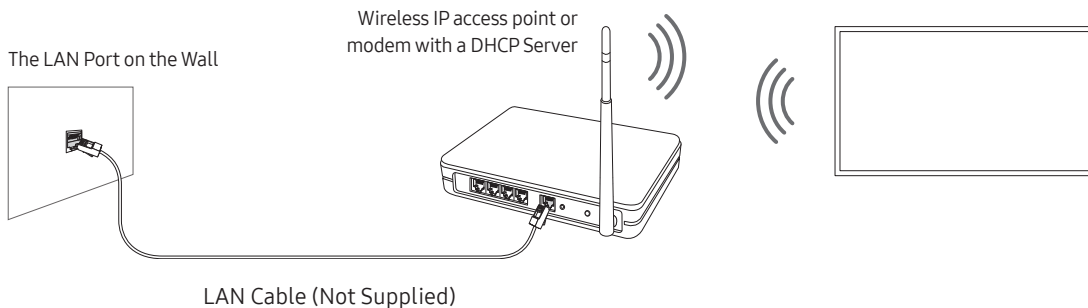

Network Connection - Wired

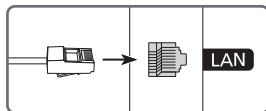

Connect your TV to the network using a LAN cable.

- The TV will not be able to connect to the Internet if your network speed is below 10 Mbps.
- Use Cat7 (*STP Type) cable for the connection.
* Shielded Twisted Pair

06 Troubleshooting and Maintenance

Troubleshooting

If the TV seems to have a problem, first review this list of possible problems and solutions. Alternatively, review the Troubleshooting or FAQ Section in the e-Manual. If none of these troubleshooting tips apply, please visit “www.samsung.com” and click on Support, or contact the Samsung service centre listed on the back cover of this manual.

- This TFT LED panel is made up of sub pixels which require sophisticated technology to produce. There may be, however, a few bright or dark pixels on the screen. These pixels will have no impact on the performance of the product.
- To keep your TV in optimum condition, upgrade to the latest software. Use the **Update Now** or **Auto update** functions on the TV's menu (🏠 > ⚙️ **Settings** > **Support** > **Software Update** > **Update Now** or **Auto update**).

The TV won't turn on.

- Make sure that the AC power cable is securely plugged in to the TV and the wall outlet.
- Make sure that the wall outlet is working and the remote control sensor at the bottom of the TV is lit and glowing a solid red.
- Try pressing the **TV Controller** button at the bottom of the TV to make sure that the problem is not with the remote control. If the TV turns on, refer to “The remote control does not work”.

There is no picture/video/sound, or a distorted picture/video/sound from an external device, or “Weak or No Signal” is displayed on the TV, or you cannot find a channel.

- Make sure the connection to the device is correct and that all cables are fully inserted.
- Remove and reconnect all cables connected to the TV and the external devices. Try new cables if possible.
- Confirm that the correct input source has been selected (🏠 > 📺 **Source**).
- Perform a TV self diagnosis to determine if the problem is caused by the TV or the device (🏠 > ⚙️ **Settings** > **Support** > **Device Care** > **Self Diagnosis** > **Picture Test** or **Sound Test**).
- If the test results are normal, reboot the connected devices by unplugging each device's power cable and then plugging it in again. If the issue persists, refer to the connection guide in the user manual of the connected device.
- If you are not using a cable box or satellite box, and your TV is receiving TV signals from an antenna or a cable wall connector, run **Auto Tuning** to search for channels (🏠 > ⚙️ **Settings** > **Broadcasting** > (Auto Tuning Settings) > **Auto Tuning**).
 - The **Auto Tuning Settings** may not appear depending on the model or geographical area.
 - If you are using a cable box or satellite box, please refer to the cable box or satellite box manual.

The CI+ does not work.

- Your Samsung TV conforms to the CI+ 1.4 standards.
- Where a CI+ Common Interface module is incompatible with this device, then please remove the module and contact the CI+ operator for assistance.

The remote control does not work.

- Check if the power indicator at the bottom of the TV blinks when you press the remote's Power button. If it does not, replace the remote control's batteries.
- Make sure that the batteries are installed with their poles (+/-) in the correct direction.
- Try pointing the remote directly at the TV from 1.5-1.8 m away.

The cable box or satellite box remote control doesn't turn the TV on or off or adjust the volume.

- Programme the cable box or satellite box remote control to operate the TV. Refer to the cable box or satellite box user manual for the SAMSUNG TV code.

The TV settings are lost after 5 minutes.

- The TV is in the **Retail Mode**. Change the **Usage Mode** in the **General Menu** to **Home Mode** (🏠 > ⚙️ Settings > General > System Manager > Usage Mode > Home Mode).

Intermittent Wi-Fi

- Make sure the TV has a network connection (🏠 > ⚙️ Settings > General > Network > Network Status).
- Make sure the Wi-Fi password is entered correctly.
- Check the distance between the TV and the modem or access point. The distance should not exceed 15.2 m.
- Reduce interference by not using or turning off wireless devices. Also, verify that there are no obstacles between the TV and the modem or access point. (The Wi-Fi strength can be decreased by appliances, cordless phones, stone walls/fireplaces, etc.)

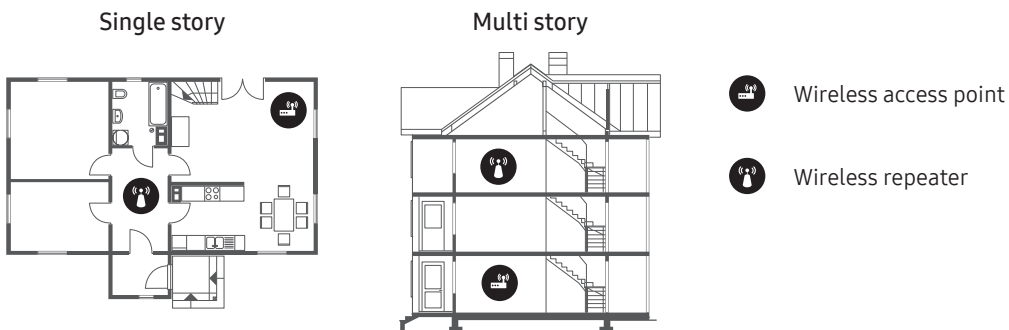

- Contact your Internet Service Provider (ISP) and ask them to reset your network circuit to re-register the MAC addresses of your modem or access point and the TV.

Video Apps problems (Youtube etc)

- Change the DNS to 8.8.8.8. Select (Home) > Settings > General > Network > Network Status > IP Settings > DNS setting > Enter manually > DNS Server > enter 8.8.8.8 > OK.
- Reset by selecting (Home) > Settings > Support > Device Care > Self Diagnosis > Reset Smart Hub.

What is Remote Support?

Samsung Remote Support service offers you one-on-one support with a Samsung Technician who can remotely:

- Diagnose your TV
- Adjust the TV settings for you
- Perform a factory reset on your TV
- Install recommended firmware updates

How does Remote Support work?

You can easily get Samsung Remote Support service for your TV:

1. Call the Samsung service centre and ask for remote support.
2. Open the menu on your TV, and go to the **Support** menu. (Home) > Settings > Support)
3. Select **Remote Management**, then read and agree to the service agreements. When the PIN screen appears, provide the PIN number to the technician.
4. The technician will then access your TV.

Eco Sensor and screen brightness



Eco Sensor adjusts the brightness of the TV automatically. This feature measures the light in your room and optimises the brightness of the TV automatically to reduce power consumption. If you want to turn this off, go to (Home) > Settings > General > Eco Solution > Ambient Light Detection.

- If the screen is too dark while you are watching TV in a dark environment, it may be due to the **Ambient Light Detection** function.
- The eco sensor is located at the bottom of the TV. Do not block the sensor with any object. This can decrease picture brightness.

Changing the TV's password

🏠 > ⚙️ Settings > General > System Manager > Change PIN

1. Run Change PIN and then enter the current password in the password field. The default password is "0000" (France: "1111").
2. Enter a new password and then enter it again to confirm it. The password change is complete.
 - If you forgot your PIN code, press the buttons in the following sequence to reset the PIN to "0000" (France: "1111"):

On the standard remote control: Select  button. > **+** (Volume Up) > Select RETURN button. > (**-**) (Volume Down) > Select RETURN button. > (**+**) (Volume Up) > Select RETURN button.

Caring for the TV

- If a sticker was attached to the TV screen, some debris can remain after you remove the sticker. Please clean the debris off before watching TV.
- The exterior and screen of the TV can get scratched during cleaning. Be sure to wipe the exterior and screen carefully using a soft cloth to prevent scratches.
- Do not spray water or any liquid directly onto the TV. Any liquid that goes into the product may cause a failure, fire, or electric shock.
- To clean the screen, turn off the TV, then gently wipe away smudges and fingerprints on the panel with a micro-fiber cloth. Clean the body or panel of the TV with a micro-fiber cloth dampened with a small amount of water. After that, remove the moisture with a dry cloth. While cleaning, do not apply strong force to the surface of the panel because it can damage the panel. Never use flammable liquids (benzene, thinner, etc.) or a cleaning agent. For stubborn smudges, spray a small amount of screen cleaner on a micro-fiber cloth, and then use the cloth to wipe away the smudges.

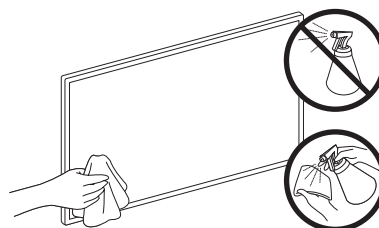

07 Specifications and Other Information

Specifications

Model Name	UE43TU7000 / UE43TU7070 / UE43TU7100 / UE43TU7170 / UE43TU7190	UE50TU7000 / UE50TU7070 / UE50TU7100 / UE50TU7170 / UE50TU7190
Display Resolution	3840 x 2160	3840 x 2160
Screen Size Measured Diagonally	43 inches 108 cm	50 inches 125 cm
Sound (Output)	20 W	20 W
Dimensions (W x H x D) Body With Stand	963.0 x 558.4 x 59.2 mm 963.0 x 627.3 x 192.5 mm	1115.8 x 643.7 x 59.5 mm 1115.8 x 718.6 x 250.2 mm
Weight Without Stand With Stand	8.1 kg 8.3 kg	11.4 kg 11.6 kg
Model Name	UE55TU7000 / UE55TU7070 / UE55TU7100 / UE55TU7170 / UE55TU7190	UE58TU7000 / UE58TU7070 / UE58TU7100 / UE58TU7170 / UE58TU7190
Display Resolution	3840 x 2160	3840 x 2160
Screen Size Measured Diagonally	55 inches 138 cm	58 inches 146 cm
Sound (Output)	20 W	20 W
Dimensions (W x H x D) Body With Stand	1230.5 x 707.2 x 59.5 mm 1230.5 x 782.8 x 250.2 mm	1290.0 x 748.2 x 59.5 mm 1290.0 x 823.9 x 250.2 mm
Weight Without Stand With Stand	13.9 kg 14.2 kg	15.2 kg 15.4 kg

Model Name	UE65TU7000 / UE65TU7070 / UE65TU7100 / UE65TU7170 / UE65TU7190	UE70TU7000 / UE70TU7070 / UE70TU7100 / UE70TU7170 / UE70TU7190
Display Resolution	3840 x 2160	3840 x 2160
Screen Size Measured Diagonally	65 inches 163 cm	70 inches 176 cm
Sound (Output)	20 W	20 W
Dimensions (W x H x D) Body With Stand	1448.4 x 829.8 x 59.5 mm 1448.4 x 906.2 x 282.1 mm	1571.4 x 874.0 x 59.5 mm 1571.4 x 962.5 x 340.8 mm
Weight Without Stand With Stand	20.6 kg 20.9 kg	24.2 kg 24.7 kg
Model Name	UE75TU7000 / UE75TU7070	UE75TU7100 / UE75TU7170 / UE75TU7190
Display Resolution	3840 x 2160	3840 x 2160
Screen Size Measured Diagonally	75 inches 189 cm	75 inches 189 cm
Sound (Output)	20 W	20 W
Dimensions (W x H x D) Body With Stand	1673.2 x 958.2 x 59.9 mm 1673.2 x 1043.0 x 339.9 mm	1672.2 x 957.7 x 59.5 mm 1672.2 x 1047.4 x 340.8 mm
Weight Without Stand With Stand	30.4 kg 30.8 kg	30.4 kg 30.8 kg

Environmental Considerations

Operating Temperature	10°C to 40°C (50°F to 104°F)
Operating Humidity	10% to 80%, non-condensing
Storage Temperature	-20°C to 45°C (-4°F to 113°F)
Storage Humidity	5% to 95%, non-condensing

- The design and specifications are subject to change without prior notice.
- For information about the power supply, and more information about power consumption, refer to the label-rating attached to the product.
- Typical power consumption is measured according to IEC 62087.
- You can see the label-rating attached to the back of the TV. (For some models, you can see the label-rating inside the cover terminal.)

Decreasing power consumption

When you shut the TV off, it enters Standby mode. In Standby mode, it continues to draw a small amount of power. To decrease power consumption, unplug the power cord when you don't intend to use the TV for a long time.

Licences



The terms HDMI and HDMI High-Definition Multimedia Interface, and the HDMI Logo are trademarks or registered trademarks of HDMI Licensing LLC in the United States and other countries.

Recommendation - EU Only



Hereby, Samsung Electronics, declares that this equipment is in compliance with Directive 2014/53/EU. The full text of the EU declaration of conformity is available at the following internet address: <http://www.samsung.com> go to Support and enter the model name.

This equipment may be operated in all EU countries.

The 5 GHz WLAN(Wi-Fi) function of this equipment may only be operated indoors.

BT max transmitter power : 100mW at 2.4GHz – 2.4835GHz

Wi-Fi max transmitter power : 100mW at 2.4GHz-2.4835GHz, 200mW at 5.15GHz-5.25GHz, 100mW 5.25GHz-5.35GHz & 5.47GHz - 5.725GHz

For information on Samsung's environmental commitments and product-specific regulatory obligations, e.g. REACH, WEEE, Batteries, visit http://www.samsung.com/uk/aboutsamsung/samsungelectronics/corporatecitizenship/data_corner.html

WARNING - TO PREVENT THE SPREAD OF FIRE, KEEP CANDLES OR OTHER ITEMS WITH OPEN FLAMES AWAY FROM THIS PRODUCT AT ALL TIMES.





Correct Disposal of This Product (Waste Electrical & Electronic Equipment)
(Applicable in countries with separate collection systems)

This marking on the product, accessories or literature indicates that the product and its electronic accessories (e.g. charger, headset, USB cable) should not be disposed of with other household waste at the end of their working life. To prevent possible harm to the environment or human health from uncontrolled waste disposal, please separate these items from other types of waste and recycle them responsibly to promote the sustainable reuse of material resources.

Household users should contact either the retailer where they purchased this product, or their local government office, for details of where and how they can take these items for environmentally safe recycling.

Business users should contact their supplier and check the terms and conditions of the purchase contract. This product and its electronic accessories should not be mixed with other commercial wastes for disposal.



Correct disposal of the batteries in this product
(Applicable in countries with separate collection systems)

This marking on battery, manual or packaging indicates that the batteries in this product should not be disposed of with other household waste at the end of their working life. Where marked, the chemical symbols Hg, Cd or Pb indicate that the battery contains mercury, cadmium or lead above the reference levels in EC Directive 2006/66. If batteries are not properly disposed of, these substances can cause harm to human health or the environment.

To protect natural resources and to promote material reuse, please separate batteries from other types of waste and recycle them through your local, free battery return system.

Avant de lire le présent manuel de l'utilisateur

Ce téléviseur est fourni avec le présent manuel de l'utilisateur et un manuel électronique intégré.

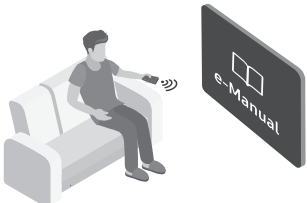

Avant de lire le présent manuel de l'utilisateur, lisez les informations suivantes :

	Guide d'utilisation	Lisez le manuel de l'utilisateur fourni pour obtenir des informations sur la sécurité, l'installation, les accessoires, la configuration initiale et les spécifications du produit.
	e-Manual	Pour en savoir plus sur ce téléviseur, lisez le manuel électronique intégré au produit. <ul style="list-style-type: none">• Pour ouvrir l' e-Manual, 🏠 > ⚙️ Paramètres > Assistance > Ouvrir e-Manual



Sur notre site Web (www.samsung.com), vous pouvez télécharger les manuels et accéder à leur contenu sur votre ordinateur portable ou périphérique mobile.

Apprendre à utiliser les fonctions d'assistance du manuel électronique

- Certains écrans de menu ne sont pas accessibles depuis le manuel électronique.

	Recherche	Choisissez un élément parmi les résultats de la recherche pour charger la page correspondante.
A-Z	Index	Sélectionnez un mot-clé pour accéder à la page appropriée. <ul style="list-style-type: none">– Les menus peuvent ne pas s'afficher suivant la région.
	Plan	L'e-Manual affiche les listes pour chaque élément.
	Regardé récemment	Sélectionnez une rubrique dans la liste des rubriques récemment consultées.







Apprendre à utiliser les boutons qui apparaissent dans les rubriques du manuel électronique

	Essayer	Permet d'accéder à l'option de menu correspondante et de l'exécuter instantanément.
	Associer	Accédez immédiatement à la rubrique à laquelle une page du e-Manual fait référence.

Avertissement ! Consignes de sécurité importantes

Veuillez lire les consignes de sécurité avant d'utiliser le téléviseur.

Référez-vous au tableau ci-dessous pour connaître la signification des symboles pouvant apparaître sur votre produit Samsung.

ATTENTION			Produit de classe II : Ce symbole indique qu'aucun raccordement de sécurité à la terre (prise de terre) n'est requis. Si ce symbole n'apparaît pas sur un produit doté d'un câble électrique, le produit DOIT être connecté de façon sûre à un conducteur de protection (terre).
RISQUE DE CHOC ÉLECTRIQUE. NE PAS OUVRIR.			
ATTENTION : POUR REDUIRE LES RISQUES D'ELECTROCUTION, NE RETIREZ PAS LE COUVERCLE (NI LE PANNEAU ARRIERE). AUCUNE DES PIECES SITUEES A L'INTERIEUR DU PRODUIT NE PEUT ETRE REPAREE PAR L'UTILISATEUR. POUR TOUT DEPANNAGE, ADRESSEZ-VOUS A UN SPECIALISTE.			Tension CA : La tension nominale indiquée par ce symbole est une tension CA.
	Ce symbole indique que ce produit est alimenté par haute tension. Il est dangereux de toucher la moindre pièce située à l'intérieur de ce produit.		Tension CC : La tension nominale indiquée par ce symbole est une tension CC.
	Ce symbole indique qu'une documentation importante relative au fonctionnement et à l'entretien est fournie avec le produit.		Avertissement. Consulter le mode d'emploi : ce symbole avertit l'utilisateur qu'il doit consulter le manuel d'utilisation pour en savoir plus sur les informations relatives à la sécurité.

- Les fentes et les ouvertures aménagées dans le boîtier ainsi qu'à l'arrière et en dessous de l'appareil assurent la ventilation de ce dernier. Afin de garantir le bon fonctionnement de l'appareil et d'éviter les risques de surchauffe, ces fentes et ouvertures ne doivent être ni obstruées ni couvertes.
 - Ne placez pas l'appareil dans un environnement clos tel qu'une bibliothèque ou une armoire encastrée, sauf si une ventilation adéquate est prévue.
 - Ne placez pas l'appareil à proximité ou au-dessus d'un radiateur ou d'une bouche de chauffage, ni dans un endroit exposé à la lumière directe du soleil.
 - Ne placez pas de récipients contenant de l'eau (vases, etc.) sur l'appareil afin d'éviter tout risque d'incendie ou de choc électrique.
- N'exposez pas l'appareil à la pluie et ne le placez pas à proximité d'une source d'eau, par exemple, une baignoire, un lavabo, un évier, un bac de lavage, un sous-sol humide, une piscine, etc. Si l'appareil vient à être mouillé par accident, débranchez-le et contactez immédiatement un revendeur agréé.
- Cet appareil fonctionne sur piles. Dans un souci de préservation de l'environnement, la réglementation locale en vigueur peut prévoir des mesures spécifiques de mise au rebut des piles usagées. Veuillez contacter les autorités compétentes afin d'obtenir des informations sur la mise au rebut ou le recyclage des piles.
- Evitez de surcharger les prises murales, les rallonges et les adaptateurs, car cela entraîne un risque d'incendie ou de choc électrique.
- Les cordons d'alimentation doivent être déroulés de sorte qu'aucun objet placé sur ou contre eux ne les chevauche ni les pince. Accordez une attention particulière aux cordons au niveau de l'extrémité des fiches, des prises murales et de la sortie de l'appareil.

- En cas d'orage, d'absence ou de non-utilisation de votre appareil pendant une longue période, débranchez-le de la prise murale, de même que l'antenne ou le système de câbles. Ces précautions éviteront que l'appareil ne soit endommagé par la foudre ou par des surtensions.
- Avant de raccorder le cordon d'alimentation CA à la prise de l'adaptateur CC, vérifiez que la tension indiquée sur ce dernier correspond bien à la tension délivrée par le réseau électrique local.
- N'insérez jamais d'objet métallique dans les parties ouvertes de cet appareil. Vous pourriez vous électrocuter.
- Afin d'éviter tout risque d'électrocution, ne mettez jamais les doigts à l'intérieur de l'appareil. Seul un technicien qualifié est habilité à ouvrir cet appareil.
- Veillez à brancher correctement et complètement le cordon d'alimentation. Lorsque vous débranchez le cordon d'alimentation d'une prise murale, tirez toujours sur la fiche du cordon d'alimentation. Ne le débranchez jamais en tirant sur le cordon d'alimentation. Ne touchez pas le cordon d'alimentation si vous avez les mains mouillées.
- Si l'appareil ne fonctionne pas normalement, en particulier s'il émet des odeurs ou des sons anormaux, débranchez-le immédiatement et contactez un revendeur ou un centre de service Samsung.
- Si vous prévoyez de ne pas utiliser le téléviseur ou de vous absenter de chez vous pendant une période prolongée, veillez à retirer la fiche d'alimentation de la prise (en particulier si des enfants, des personnes âgées ou des personnes handicapées restent seuls au domicile).
 - L'accumulation de poussière peut amener le cordon d'alimentation à produire des étincelles et de la chaleur ou l'isolation à se détériorer, entraînant un risque de fuite électrique, d'électrocution et d'incendie.
- Si vous prévoyez d'installer le téléviseur dans un endroit exposé à la poussière, à des températures faibles ou élevées, à une forte humidité ou à des substances chimiques, ou dans un endroit où il fonctionnera 24/24 heures, comme dans un aéroport ou une gare ferroviaire, contactez un centre de service Samsung agréé pour obtenir des informations. Faute de quoi, votre téléviseur pourrait subir de graves dommages.
- N'utilisez que des fiches et des prises murales correctement reliées à la terre.
 - Une mise à la terre incorrecte peut entraîner des chocs électriques ou endommager l'appareil (appareils de classe I uniquement).
- Pour éteindre complètement cet appareil, débranchez-le de la prise murale. Assurez-vous que la prise murale et la fiche d'alimentation sont facilement accessibles afin de pouvoir débrancher l'appareil rapidement si nécessaire.
- Rangez les accessoires (piles, etc.) dans un endroit hors de portée des enfants.
- Veillez à ne pas faire tomber le produit ni à lui donner des coups. Si le produit est endommagé, débranchez le cordon d'alimentation et contactez un centre de service Samsung.
- Pour nettoyer l'appareil, retirez le cordon d'alimentation de la prise murale et nettoyez le produit à l'aide d'un chiffon doux et sec. N'utilisez aucune substance chimique, telle que la cire, le benzène, l'alcool, des solvants, des insecticides, des désodorisants, des lubrifiants ou des détergents. Ces substances chimiques peuvent altérer l'aspect du téléviseur ou effacer les imprimés se trouvant sur celui-ci.
- N'exposez pas l'appareil aux gouttes ni aux éclaboussures.
- Ne vous débarrassez pas des piles en les brûlant.
- Les piles ne doivent pas être court-circuitées, démontées ni subir de surchauffe.
- **ATTENTION** : Le remplacement des piles de la télécommande par un type de piles inapproprié présente un risque d'explosion. Ne les remplacez que par des piles du même type.

* Les schémas et illustrations contenus dans ce manuel d'utilisation sont fournis uniquement à titre de référence. L'aspect réel du produit peut être différent. La conception et les spécifications du produit sont susceptibles d'être modifiées sans préavis.

Les langues de la CEI (russe, ukrainien, kazakh) ne sont pas disponibles pour ce produit, car il est fabriqué pour des clients de l'UE.

Sommaire

Avant de lire le présent manuel de l'utilisateur	2
Avertissement ! Consignes de sécurité importantes	3
01 Contenu de la boîte	
02 Installation du téléviseur	
Fixation du téléviseur à un mur	7
Ventilation adaptée de votre téléviseur	8
Précautions de sécurité : Fixer le téléviseur au mur pour éviter toute chute	9
03 La télécommande	
À propos des boutons sur la télécommande	10
Mise en place des piles dans la télécommande (Format de pile : AAA)	11
04 Exécution de la configuration initiale	
Utilisation de contrôleur TV	12
05 Connexion à un réseau	
Connexion réseau - Sans fil	13
Connexion réseau - Câble	13
06 Résolution des problèmes et entretien	
Résolution des problèmes	14
Qu'est que l'assistance à distance ?	16
Capteur Eco et luminosité de l'écran	16
Modification du mot de passe du téléviseur.	17
Entretien du téléviseur	17
07 Spécifications et informations supplémentaires	
Caractéristiques techniques	18
Conditions ambiantes	19
Réduction de la consommation d'énergie	20
Licences	20

01 Contenu de la boîte

Vérifiez que vous avez bien reçu les éléments suivants avec votre téléviseur. S'il manque des éléments, contactez votre revendeur.

- Télécommande et piles (AAA x 2)
- Guide d'utilisation
- Carte de garantie / Guide réglementaire (non disponible dans tous les pays)
- Câble d'alimentation TV

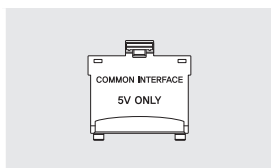

Adaptateur de carte CI

- Les couleurs et les formes des éléments peuvent varier en fonction des modèles.
- Il est possible d'acheter séparément les câbles non fournis.
- Vérifiez qu'aucun accessoire n'est caché derrière ou dans l'emballage lorsque vous ouvrez la boîte.

Des frais d'administration peuvent vous être facturés dans les situations suivantes :

- (a) Un technicien intervient à votre demande alors que le produit ne présente aucun défaut (c.-à-d. vous n'avez pas lu le manuel d'utilisation).
- (b) Vous apportez le produit dans un centre de service après-vente Samsung alors que le produit ne présente aucun défaut (c.-à-d. vous n'avez pas lu le manuel d'utilisation).

Le montant des frais d'administration vous sera communiqué avant la visite du technicien.



Avertissement : les écrans peuvent être endommagés par une pression directe lorsqu'ils sont incorrectement manipulés. Il est recommandé de soulever le téléviseur par les bords, comme indiqué.



02 Installation du téléviseur

Fixation du téléviseur à un mur



Si vous fixez ce téléviseur sur un mur, suivez exactement les instructions du fabricant. S'il n'est pas fixé correctement, le téléviseur peut glisser ou tomber et provoquer des blessures graves à des enfants ou des adultes ainsi que des dommages au téléviseur.

- Vous pouvez fixer le téléviseur au mur à l'aide du kit de montage mural (vendu séparément).
- Reportez-vous au Manuel d'installation inclus dans le kit de montage mural Samsung.

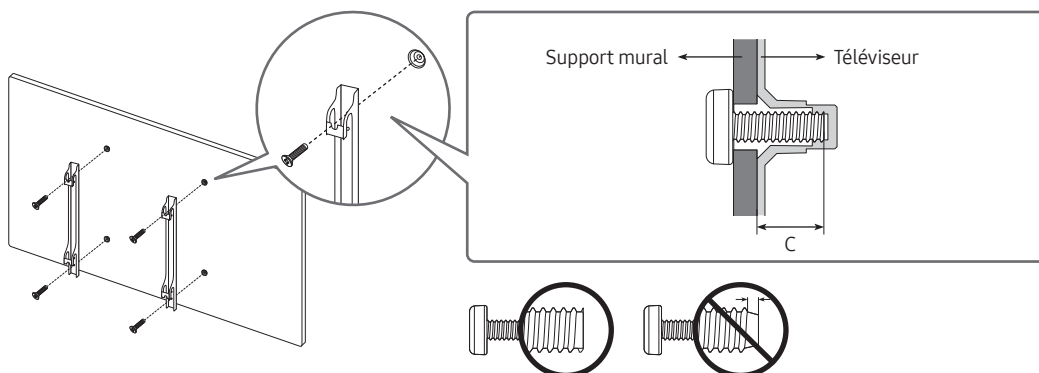

- Samsung Electronics ne saurait être tenue responsable d'un endommagement du produit ou d'une blessure si vous choisissez d'effectuer vous-même l'installation murale.
- Vous pouvez installer le support mural sur un mur solide et perpendiculaire au sol. Avant de le fixer sur une autre surface que des plaques de plâtre, veuillez contacter votre revendeur le plus proche pour obtenir des informations supplémentaires. Si vous installez le téléviseur au plafond ou sur un mur incliné, il risque de tomber et de provoquer de graves blessures.
- Les dimensions standard des kits de montage mural sont indiquées dans le tableau de la page suivante.
- Si vous installez un support mural tiers, la longueur des vis que vous pouvez utiliser pour fixer le téléviseur sur le support mural est indiquée dans la colonne C du tableau de la page suivante.
- Lors de l'installation d'un kit de montage mural, nous vous recommandons de fixer les quatre vis VESA.
- Si vous souhaitez installer un kit de montage mural qui se fixe au mur au moyen de deux vis supérieures uniquement, veuillez à utiliser un kit de montage mural Samsung compatible avec ce type d'installation. (Il se peut que ce type de kit de montage mural ne soit pas disponible à l'achat dans certaines régions.)

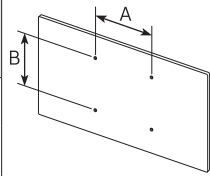
Taille du téléviseur en pouces	Spécifications VESA pour trou de vis (A * B) en millimètres	C (mm)	Vis standard	Quantité	
43-55	200 x 200	20-22	M8	4	
58-70	400 x 300				
75	400 x 400				



N'installez pas le kit de montage mural lorsque le téléviseur est allumé. Vous risqueriez de vous électrocuter.

- N'utilisez pas de vis plus longues que la dimension standard ou non conformes aux caractéristiques des vis VESA standard. Des vis trop longues pourraient endommager l'intérieur du téléviseur.
- Pour les fixations murales non conformes aux caractéristiques des vis VESA standard, la longueur des vis peut varier, selon les caractéristiques de la fixation murale.
- Ne serrez pas les vis trop fermement. Cela pourrait endommager l'appareil ou provoquer sa chute, entraînant des blessures. Samsung ne peut être tenue responsable de ce type d'accident.
- Samsung ne peut être tenue responsable de tout dommage au produit ou préjudice corporel en cas d'utilisation d'un support mural autre qu'un support VESA ou d'un support mural non spécifié, ou si l'utilisateur ne suit pas les instructions d'installation du produit.
- N'inclinez pas le téléviseur de plus de 15 degrés.
- Deux personnes sont nécessaires pour fixer le téléviseur au mur.

Ventilation adaptée de votre téléviseur

Lorsque vous installez votre téléviseur, maintenez une distance d'au moins 10 cm entre le téléviseur et d'autres objets (murs, côtés d'armoire, etc.) pour permettre une ventilation adéquate. Le fait de ne pas garantir une ventilation adaptée peut entraîner une augmentation de la température interne du produit, ce qui peut l'endommager ou provoquer un incendie.

- Lors de l'installation de votre téléviseur sur un pied ou un support mural, nous vous conseillons vivement d'utiliser uniquement des pièces fournies par Samsung Electronics. L'utilisation de pièces fournies par un autre fabricant peut entraîner une défaillance du produit ou sa chute, ce qui pourrait vous blesser.

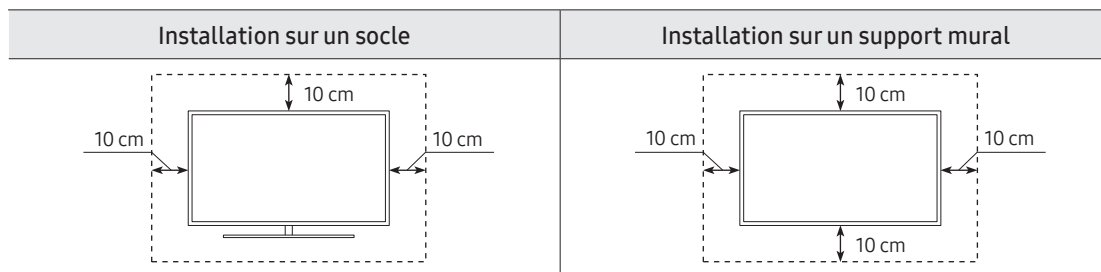

Précautions de sécurité : Fixer le téléviseur au mur pour éviter toute chute



Attention : si vous tirez ou poussez le téléviseur ou si vous grimpez dessus, il risque de tomber. Veillez notamment à ce que vos enfants ne se suspendent pas au téléviseur ni le déséquilibrent. Cela pourrait faire basculer le téléviseur et occasionner des blessures graves, voire entraîner la mort. Respectez toutes les précautions de sécurité indiquées dans la brochure relative à la sécurité fournie avec votre téléviseur. Pour une stabilité et une sécurité accrues, vous pouvez acheter et installer le dispositif antichute comme décrit ci-dessous.



AVERTISSEMENT : N'installez jamais de téléviseur dans un endroit instable. Le téléviseur pourrait tomber et causer de graves blessures, voire entraîner la mort. De nombreuses blessures, en particulier aux enfants, peuvent être évitées en prenant de simples précautions telles que :

- Utilisez des armoires, des supports et des méthodes recommandés par le fabricant du téléviseur.
- Utilisez du mobilier pouvant supporter le téléviseur en toute sécurité.
- Assurez-vous que le téléviseur ne surplombe pas le bord du meuble sur lequel il se trouve.
- Informez les enfants des dangers auxquels ils s'exposent en montant sur des meubles pour atteindre le téléviseur ou ses commandes.
- Positionnez les câbles connectés à votre téléviseur de manière à ce qu'ils ne puissent pas être tirés ou attrapés, et que personne ne trébuche dessus.
- N'installez jamais de téléviseur dans un endroit instable.
- Ne placez pas le téléviseur sur des meubles hauts (armoires, bibliothèques, etc.) sans fixer le meuble et le téléviseur à un support approprié.
- Ne placez pas le téléviseur sur du tissu ou d'autres matériaux placés entre le téléviseur et le meuble sur lequel il se trouve.
- Ne placez pas d'objets, tels que des jouets et des télécommandes, qui pourraient inciter les enfants à grimper sur l'écran ou sur le meuble sur lequel il se trouve.

Les considérations ci-avant s'appliquent également si le téléviseur existant doit être conservé et déplacé.

Conseils pour éviter toute chute du téléviseur

1. Fixez solidement des supports au mur à l'aide de vis adaptées. Assurez-vous que les vis sont fermement fixées au mur.
 - En fonction du type de mur, il est possible que vous ayez besoin de matériel supplémentaire, tel que des chevilles murales.
2. Fixez solidement des supports au téléviseur à l'aide de vis de la bonne taille.
 - Pour consulter les caractéristiques des vis, reportez-vous à la section sur les vis standard du tableau figurant sous « Fixation du téléviseur à un mur ».
3. Reliez les fixations du téléviseur et celles placées au mur à l'aide d'un solide cordon que vous attachez fermement.
 - Placez le téléviseur à proximité du mur afin qu'il ne bascule pas vers l'arrière.
 - Placez le cordon de façon à ce que les supports fixés au mur soient placés à la même hauteur ou plus bas que ceux fixés sur le téléviseur.

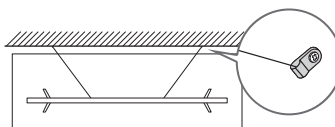
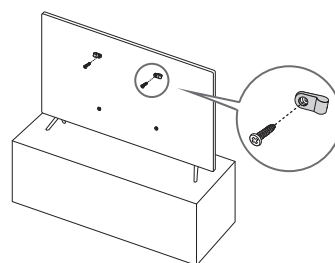

- La couleur et la forme du produit peuvent varier en fonction du modèle.

03 La télécommande

À propos des boutons sur la télécommande

- Les boutons Alimentation, Canal, Volume et Sélectionner de la télécommande étant annotés en braille, celle-ci peut être utilisée par des personnes malvoyantes.
- Les images, les boutons et les fonctions de la télécommande peuvent varier en fonction du modèle.
- Si vous utilisez la télécommande fournie avec votre téléviseur pour contrôler un autre téléviseur, il se peut que certaines fonctions ne fonctionnent pas correctement.

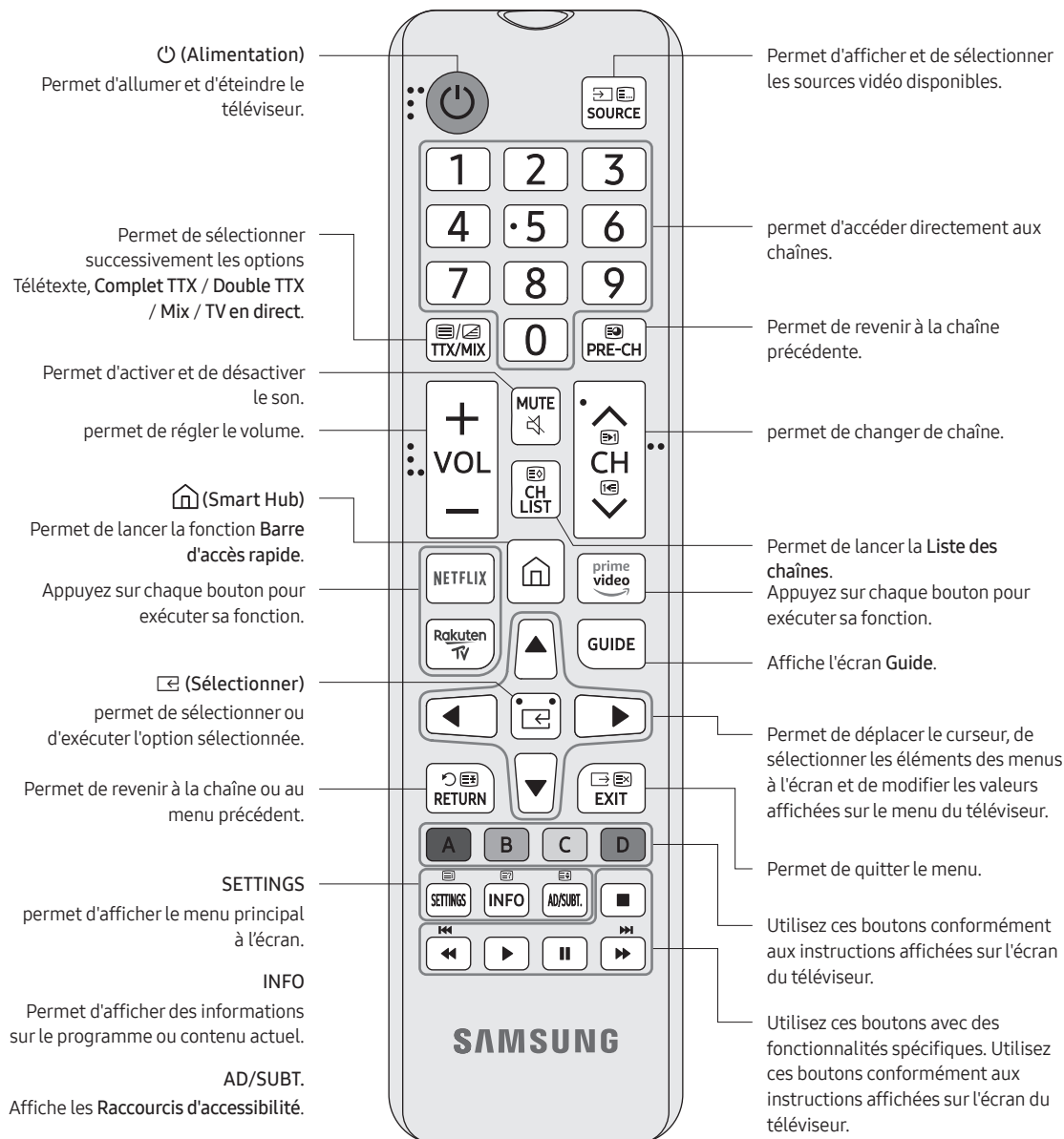

Mise en place des piles dans la télécommande (Format de pile : AAA)

Respectez les polarités indiquées par les symboles dans le logement des piles.

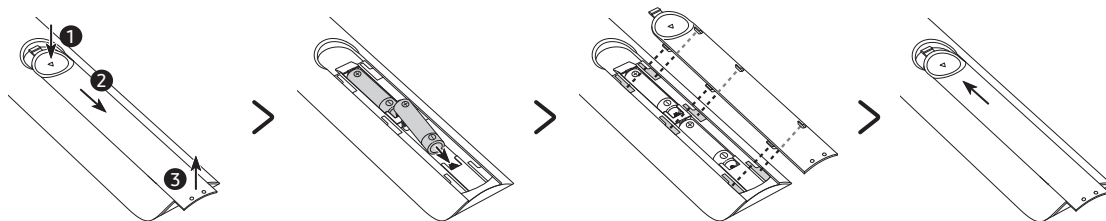

- La couleur et la forme de la télécommande peuvent varier en fonction du modèle.
 - Utilisez la télécommande à une distance maximale de 7 mètres du téléviseur.
 - Une lumière intense peut affecter le bon fonctionnement de la télécommande. Evitez d'utiliser la télécommande à proximité d'une lampe fluorescente spéciale ou d'une enseigne au néon.
 - Nous vous recommandons d'utiliser des piles alcalines pour une autonomie optimale.
1. Retirez délicatement le cran du capot du compartiment des piles, puis ôtez complètement le capot lorsqu'il se décolle.
 2. Insérez 2 piles alcalines AAA en vous assurant d'aligner correctement les polarités positives et négatives.
 3. Placez le capot du compartiment des piles sur la télécommande et insérez-le.
 4. Faites glisser le capot du compartiment des piles comme indiqué ci-dessus de façon à le fixer complètement à la télécommande.

04 Exécution de la configuration initiale

Lorsque vous allumez votre téléviseur pour la première fois, la configuration initiale démarre automatiquement. La configuration initiale vous permet de définir simultanément les paramètres de fonctionnement de base du téléviseur, comme la réception de la diffusion, la recherche de chaînes et la connexion réseau.

- Avant de lancer la configuration initiale, veillez à raccorder les périphériques externes.
- Pour utiliser les fonctions Smart du téléviseur, ce dernier doit être connecté à Internet.
- Pour effectuer la configuration initiale à l'aide de l'application SmartThings, vous devez connecter votre appareil mobile via Wi-Fi.
- Lorsque la fenêtre contextuelle de configuration n'apparaît pas automatiquement dans l'application SmartThings de votre appareil mobile, continuez l'opération après avoir ajouté manuellement le téléviseur à l'aide de l'option **Ajouter un appareil** dans l'application SmartThings.
- L'application SmartThings est disponible pour les appareils mobiles Android 6.0 ou version supérieure et iOS 10 ou version supérieure.
- Des bruits peuvent être audibles lorsque le téléviseur communique avec les appareils mobiles.

Vous pouvez également lancer la configuration initiale à partir du menu du téléviseur (🏠 > ⚙️ Paramètres > Général > Réinitialiser).

Suivez les instructions affichées sur l'écran de configuration initiale et définissez les paramètres de base du téléviseur en fonction de votre environnement de diffusion.

Utilisation de contrôleur TV

Vous pouvez allumer le téléviseur avec le bouton **contrôleur TV** situé en bas du téléviseur, puis utiliser le **Menu de contrôle**. Le **Menu de contrôle** s'affiche lorsque le bouton **contrôleur TV** est actionné pendant que le téléviseur est allumé. Pour plus d'informations sur son utilisation, consultez l'illustration ci-dessous.

- La luminosité de l'écran peut faiblir si le film protecteur sur le logo SAMSUNG ou en bas du téléviseur n'a pas été retiré. Veuillez retirer le film protecteur.

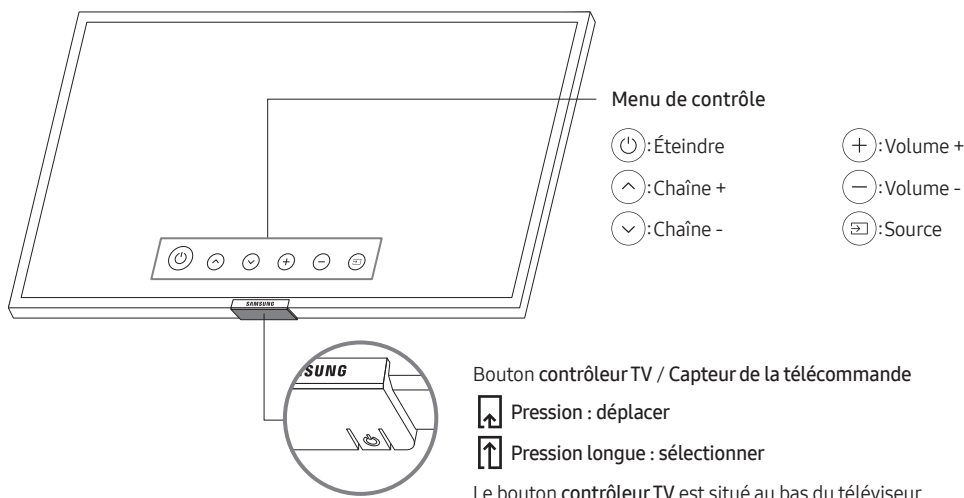

05 Connexion à un réseau

La connexion du téléviseur à un réseau vous permet d'accéder à des services en ligne comme Smart Hub ainsi qu'à des mises à jour logicielles.

Connexion réseau - Sans fil

Connectez le téléviseur à Internet à l'aide d'un point d'accès ou modem sans fil.

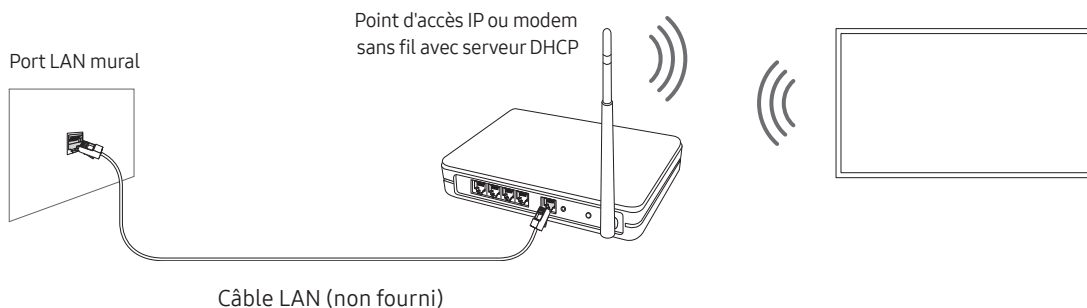

Connexion réseau - Câble

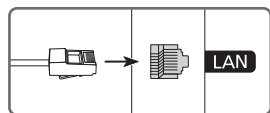



Connectez votre téléviseur au réseau à l'aide d'un câble LAN.

- Le téléviseur ne pourra pas se connecter à Internet si la vitesse de votre réseau est inférieure à 10 Mbit/s.
- Utilisez le câble Cat 7(type *STP) pour la connexion.
* Shielded Twisted Pair

06 Résolution des problèmes et entretien

Résolution des problèmes







En cas de problème, commencez par consulter la liste des problèmes potentiels et de leurs solutions. Vous pouvez également vous référer aux sections Résolution des problèmes ou FAQ du manuel électronique. Si aucune de ces solutions de dépannage ne s'applique à votre problème, rendez-vous sur le site « www.samsung.com » et cliquez sur Assistance, ou contactez le centre de service Samsung dont les coordonnées figurent sur la dernière page de ce manuel.

- Ce téléviseur LED TFT utilise des sous-pixels dont la fabrication nécessite une technologie sophistiquée. Il se peut toutefois que quelques points clairs ou sombres apparaissent à l'écran. Ils n'ont aucune incidence sur la performance du produit.
- Pour maintenir votre téléviseur dans des conditions optimales, mettez-le à niveau avec le dernier logiciel disponible. Utilisez les fonctions **Mettre à jour maintenant** ou **Mise à jour auto** dans le menu du téléviseur ( >  Paramètres > Assistance > Mise à jour du logiciel > **Mettre à jour maintenant** ou **Mise à jour auto**).

Le téléviseur ne s'allume pas.

- Vérifiez que le câble d'alimentation secteur est correctement branché au téléviseur et à la prise murale.
- Assurez-vous que la prise murale fonctionne et que le capteur de la télécommande au bas du téléviseur est allumé en rouge.
- Appuyez sur le bouton **contrôleur TV** en bas du téléviseur pour vous assurer que le problème ne vient pas de la télécommande. Si le téléviseur s'allume, reportez-vous au problème « La télécommande ne fonctionne pas ».

Il n'y a aucune image/vidéo ou aucun son, ou l'image/la vidéo/le son en provenance d'un périphérique externe est déformé, ou le message "Signal faible ou inexistant" s'affiche sur l'écran du téléviseur, ou la chaîne que vous recherchez est introuvable.

- Vérifiez que le périphérique est correctement raccordé et que tous les câbles sont bien enfoncés.
- Débranchez et rebranchez tous les câbles reliés au téléviseur et aux périphériques externes. Si possible, essayez avec d'autres câbles.
- Confirmez que vous avez sélectionné la source d'entrée appropriée ( >  Source).
- Exécutez un autodiagnostic du téléviseur pour déterminer si le problème est provoqué par le téléviseur ou par le périphérique ( >  Paramètres > Assistance > Maintenance de l'appareil > Diagnostic automatique > Test de l'image ou Test du son).
- Si les résultats du test sont normaux, redémarrez les périphériques connectés en débranchant chaque câble d'alimentation, puis en le rebranchant. Si le problème persiste, consultez les instructions de raccordement dans le manuel d'utilisation du périphérique externe.
- Si vous n'utilisez pas de décodeur câble ou satellite et que votre téléviseur reçoit les signaux de diffusion par le biais d'une antenne ou d'une prise murale, exécutez **Recherche automatique** pour rechercher des chaînes ( >  Paramètres > Diffusion > (Paramètres de recherche automatique) > Recherche automatique).
 - De même, selon le modèle ou la région, il est possible que les **Paramètres de recherche automatique** ne soient pas pris en charge.
 - Si vous utilisez un décodeur câble ou satellite, consultez le manuel de l'utilisateur du décodeur câble ou satellite.

Le module CI+ ne fonctionne pas.

- Votre téléviseur Samsung respecte les normes CI+1.4.
- Si le module interface commune CI+ est incompatible avec ce périphérique, veuillez retirer le module et prendre contact avec l'opérateur du module CI+ pour obtenir de l'aide.

La télécommande ne fonctionne pas.

- Vérifiez que le voyant d'alimentation au bas du téléviseur clignote lorsque vous appuyez sur la touche d'alimentation de la télécommande. Si ce n'est pas le cas, remplacez les piles de la télécommande.
- Assurez-vous que la polarité (+/-) des piles est respectée.
- Essayez de pointer la télécommande directement en direction du téléviseur à partir d'une distance comprise entre 1,5-1,8 m.

La télécommande du décodeur câble ou satellite ne permet pas d'allumer ou d'éteindre le téléviseur, ni de régler le volume.

- Programmez la télécommande du décodeur câble ou satellite de telle sorte qu'elle puisse contrôler le téléviseur. Consultez le manuel de l'utilisateur du décodeur câble ou satellite pour obtenir le code du téléviseur SAMSUNG.

Les réglages du téléviseur sont perdus après 5 minutes.

- Le téléviseur fonctionne en **Mode Magasin**. Définissez le paramètre **Mode d'utilisation** dans le menu **Général** sur **Mode Domicile** (🏠) > ⚙️ **Paramètres** > **Général** > **Gestionnaire système** > **Mode d'utilisation** > **Mode Domicile**.

Connexion Wi-Fi instable

- Vérifiez que le téléviseur possède une connexion réseau (🏠) > ⚙️ **Paramètres** > **Général** > **Réseau** > **État du réseau**).
- Assurez-vous que le mot de passe Wi-Fi saisi est correct.
- Vérifiez la distance entre le téléviseur et le modem ou point d'accès. Cette distance ne doit pas dépasser 15,2 m.
- Limitez les interférences en n'utilisant pas les périphériques sans fil ou en les éteignant. Vérifiez également l'absence d'obstacles entre le téléviseur et le modem ou le point d'accès. (L'intensité du signal Wi-Fi peut être réduite par des appareils, des téléphones sans fil, des murs/cheminées en pierre, etc.)

Sur un même étage

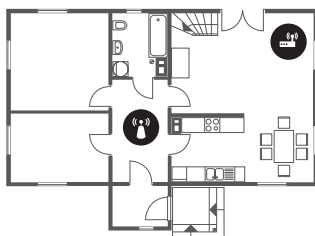

Différents étages







📶 Point d'accès sans fil

📶 Répéteur sans fil

- Contactez votre fournisseur d'accès Internet (FAI) et demandez-lui de réinitialiser votre circuit réseau pour enregistrer à nouveau les adresses MAC de votre modem ou point d'accès et du téléviseur.

Problèmes concernant les applications de vidéos (YouTube, etc)

- Remplacez le DNS par 8.8.8.8. Sélectionnez  >  Paramètres > Général > Réseau > État du réseau > Param. IP > Config. DNS > Entrer manuellement > Serveur DNS > entrez 8.8.8.8 > OK.
- Réinitialisez en sélectionnant  >  Paramètres > Assistance > Maintenance de l'appareil > Diagnostic automatique > Réinitialiser Smart Hub.



Qu'est que l'assistance à distance ?

Le service d'assistance à distance de Samsung vous permet de bénéficier de l'aide personnalisée d'un technicien de Samsung en mesure d'effectuer à distance les actions suivantes :

- Diagnostic de votre téléviseur
- Réglage des paramètres du téléviseur à votre place
- Réinitialisation des paramètres par défaut de votre téléviseur
- Installation des mises à jour de micrologiciel recommandées



Comment l'assistance à distance fonctionne-t-elle ?

Vous pouvez facilement obtenir l'aide du service d'assistance à distance de Samsung pour votre téléviseur :

1. Appelez le centre de service Samsung et demandez une opération de support technique à distance.
2. Ouvrez le menu de votre téléviseur, puis accédez au menu Assistance. ( >  Paramètres > Assistance)
3. Sélectionnez **Gestion à distance**, puis lisez et acceptez les contrats de service. Lorsque l'écran de saisie du code PIN s'ouvre, communiquez-le au technicien.
4. Ce dernier aura alors accès à votre téléviseur.

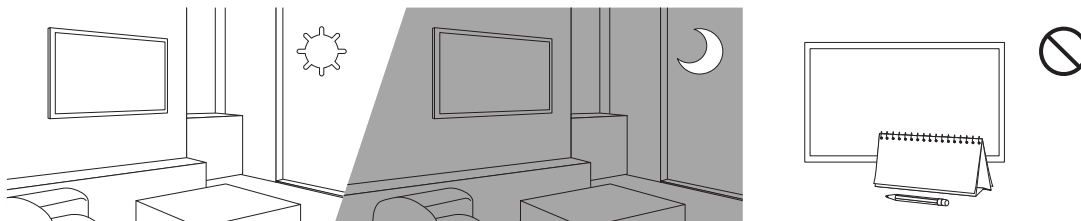
Capteur Eco et luminosité de l'écran



La fonction Capteur Eco règle automatiquement la luminosité de l'écran du téléviseur. Cette fonction mesure la luminosité de votre pièce et optimise automatiquement celle de votre téléviseur afin de réduire la consommation d'énergie. Si vous souhaitez la désactiver, accédez à  >  Paramètres > Général > Solution Éco > Détection de la lumière ambiante.

- Si l'écran est trop sombre lorsque vous regardez la télévision dans l'obscurité, cela peut être dû à la fonction de **Détection de la lumière ambiante**.
- Le capteur éco est situé à l'arrière du téléviseur. Ne bloquez pas le capteur avec un objet quelconque. Cela pourrait diminuer la luminosité de l'image.

Modification du mot de passe du téléviseur.

🏠 > ⚙️ Paramètres > Général > Gestionnaire système > Modifier le code PIN

1. Exécutez **Modifier le code PIN**, puis entrez le mot de passe actuel dans le champ approprié. Le mot de passe par défaut est "0000" (pour la France : "1111").
 2. Saisissez un nouveau mot de passe, puis saisissez-le de nouveau pour le confirmer. La modification du mot de passe est terminée.
- Si vous avez oublié votre code PIN, appuyez sur les touches dans l'ordre suivant pour redéfinir le code sur "0000" (pour la France : "1111"):
Sur la télécommande standard : Sélectionnez la touche  > **+** (Volume +) > Sélectionnez la touche **RETURN**. > **(-)** (Volume -) > Sélectionnez la touche **RETURN**. > **(+)** (Volume +) > Sélectionnez la touche **RETURN**.

Entretien du téléviseur

- Si un autocollant était appliqué sur l'écran, son retrait peut laisser quelques traces. Nettoyez-les avant d'utiliser le téléviseur.
- Le nettoyage peut rayer l'écran et l'extérieur du téléviseur. Veuillez à effectuer le nettoyage avec précaution à l'aide d'un chiffon doux pour éviter les rayures.
- Veuillez à ne pas pulvériser d'eau ou tout autre liquide directement sur le téléviseur. Tout liquide qui entre dans le produit peut engendrer une défaillance, un incendie ou une électrocution.
- Pour nettoyer l'écran, éteignez le téléviseur, puis frottez délicatement les taches et les traces de doigts sur l'écran à l'aide d'un chiffon en microfibres. Nettoyez le téléviseur (hormis l'écran) à l'aide d'un chiffon en microfibre humidifié avec un peu d'eau. Ensuite, utilisez un chiffon sec pour ôter toute trace d'humidité. Lorsque vous nettoyez, n'appuyez pas trop fort sur la surface de l'écran afin de ne pas l'abîmer. N'utilisez jamais de liquide inflammable (benzène, diluant, etc.) ni de produit d'entretien. Pour les taches plus tenaces, vaporisez un peu de détergent pour écran sur un chiffon en microfibres, puis enlevez les taches au moyen de ce chiffon.

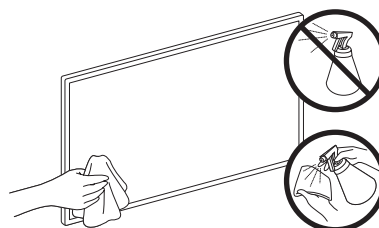

07 Spécifications et informations supplémentaires

Caractéristiques techniques

Nom du modèle	UE43TU7000 / UE43TU7070 / UE43TU7100 / UE43TU7170 / UE43TU7190	UE50TU7000 / UE50TU7070 / UE50TU7100 / UE50TU7170 / UE50TU7190
Résolution de l'affichage	3840 x 2160	3840 x 2160
Taille de l'écran Mesuré en diagonale	43 pouces 108 cm	50 pouces 125 cm
Son (Sortie)	20 W	20 W
Dimensions (L x H x P) Corps Avec socle	963,0 x 558,4 x 59,2 mm 963,0 x 627,3 x 192,5 mm	1115,8 x 643,7 x 59,5 mm 1115,8 x 718,6 x 250,2 mm
Poids Sans socle Avec socle	8,1 kg 8,3 kg	11,4 kg 11,6 kg
Nom du modèle	UE55TU7000 / UE55TU7070 / UE55TU7100 / UE55TU7170 / UE55TU7190	UE58TU7000 / UE58TU7070 / UE58TU7100 / UE58TU7170 / UE58TU7190
Résolution de l'affichage	3840 x 2160	3840 x 2160
Taille de l'écran Mesuré en diagonale	55 pouces 138 cm	58 pouces 146 cm
Son (Sortie)	20 W	20 W
Dimensions (L x H x P) Corps Avec socle	1230,5 x 707,2 x 59,5 mm 1230,5 x 782,8 x 250,2 mm	1290,0 x 748,2 x 59,5 mm 1290,0 x 823,9 x 250,2 mm
Poids Sans socle Avec socle	13,9 kg 14,2 kg	15,2 kg 15,4 kg

Nom du modèle	UE65TU7000 / UE65TU7070 / UE65TU7100 / UE65TU7170 / UE65TU7190	UE70TU7000 / UE70TU7070 / UE70TU7100 / UE70TU7170 / UE70TU7190
Résolution de l'affichage	3840 x 2160	3840 x 2160
Taille de l'écran Mesuré en diagonale	65 pouces 163 cm	70 pouces 176 cm
Son (Sortie)	20 W	20 W
Dimensions (L x H x P) Corps Avec socle	1448,4 x 829,8 x 59,5 mm 1448,4 x 906,2 x 282,1 mm	1571,4 x 874,0 x 59,5 mm 1571,4 x 962,5 x 340,8 mm
Poids Sans socle Avec socle	20,6 kg 20,9 kg	24,2 kg 24,7 kg
Nom du modèle	UE75TU7000 / UE75TU7070	UE75TU7100 / UE75TU7170 / UE75TU7190
Résolution de l'affichage	3840 x 2160	3840 x 2160
Taille de l'écran Mesuré en diagonale	75 pouces 189 cm	75 pouces 189 cm
Son (Sortie)	20 W	20 W
Dimensions (L x H x P) Corps Avec socle	1673,2 x 958,2 x 59,9 mm 1673,2 x 1043,0 x 339,9 mm	1672,2 x 957,7 x 59,5 mm 1672,2 x 1047,4 x 340,8 mm
Poids Sans socle Avec socle	30,4 kg 30,8 kg	30,4 kg 30,8 kg

Conditions ambiantes

Température de fonctionnement	10°C à 40°C (50°F à 104°F)
Humidité de fonctionnement	10 à 80 %, sans condensation
Température de stockage	-20°C à 45°C (-4°F à 113°F)
Humidité de stockage	5 à 95 %, sans condensation

- La conception et les spécifications peuvent être modifiées sans préavis.
- Pour plus d'informations sur l'alimentation et la consommation, reportez-vous à l'étiquette de classification apposée sur le produit.
- La consommation de courant normale est mesurée selon la norme CEI 62087.
- Vous pouvez voir la plaque signalétique attachée à l'arrière du téléviseur. (Sur certains modèles, vous pouvez voir la plaque signalétique à l'intérieur de la coque de protection.)

Réduction de la consommation d'énergie

Lorsque vous éteignez le téléviseur, il passe en mode veille. En mode veille, le téléviseur continue à consommer une petite quantité de courant. Pour réduire la consommation d'énergie, débranchez le cordon d'alimentation lorsque vous prévoyez de ne pas utiliser le téléviseur pendant une période prolongée.

Licences



The terms HDMI and HDMI High-Definition Multimedia Interface, and the HDMI Logo are trademarks or registered trademarks of HDMI Licensing LLC in the United States and other countries.

Recommandation - UE uniquement



Par la présente, Samsung Electronics déclare que cet équipement est conforme à la directive 2014/53/EU. Le texte intégral de la déclaration de conformité de l'UE est disponible à l'adresse internet suivante : <http://www.samsung.com>, sélectionnez Assistance et entrez le nom du modèle.

Cet équipement peut fonctionner dans tous les pays de l'UE.

La fonction WLAN 5 GHz (Wi-Fi) de cet équipement ne peut être utilisée qu'en intérieur.

Puissance de transmission BT max. : 100 mW à 2,4 GHz – 2,4835 GHz

Puissance de transmission Wi-Fi max. : 100 mW à 2,4 GHz-2,4835 GHz, 200 mW à 5,15 GHz-5,25 GHz, 100 mW à 5,25 GHz-5,35 GHz & 5,47 GHz - 5,725 GHz

Pour en savoir plus sur les engagements de Samsung en matière d'environnement et les obligations réglementaires spécifiques à un produit (REACH, DEEE, piles, etc.), rendez-vous sur http://www.samsung.com/uk/aboutsamsung/samsungelectronics/corporatecitizenship/data_corner.html

ATTENTION : POUR EVITER TOUT RISQUE D'INCENDIE, TENEZ TOUJOURS CE PRODUIT A DISTANCE DES BOUGIES OU AUTRES FLAMMES OUVERTES.





**Instructions de mise au rebut de ce produit (déchets d'équipements électriques & électroniques)
(Applicable dans les pays pratiquant la collecte sélective de déchets)**

Ce symbole présent sur le produit, ses accessoires ou sa documentation indique que ni le produit, ni ses accessoires électroniques usagés (chargeur, casque audio, câble USB, etc.) ne peuvent être jetés avec les autres déchets ménagers. La mise au rebut incontrôlée des déchets présentant des risques pour l'environnement et la santé publique, veuillez séparer vos produits et accessoires usagés des autres déchets. Vous favoriserez ainsi le recyclage de la matière qui les compose dans le cadre d'un développement durable.

Les particuliers sont invités à contacter le magasin leur ayant vendu le produit ou à se renseigner auprès des autorités locales pour connaître les procédures et les points de collecte de ces produits en vue de leur recyclage.

Les utilisateurs professionnels doivent contacter leur fournisseur et consulter les conditions générales du contrat d'achat. Ce produit et ses accessoires ne peuvent être jetés avec les autres déchets professionnels et commerciaux.



**Mise au rebut des piles de ce produit
(Applicable dans les pays pratiquant la collecte sélective de déchets)**

Le symbole présent sur le manuel, l'emballage ou les piles indique que celles-ci ne doivent pas être éliminées en fin de vie avec les autres déchets ménagers. Le cas échéant, les symboles chimiques Hg, Cd ou Pb signifient que la pile contient du mercure, du cadmium ou du plomb à des niveaux supérieurs aux niveaux de référence indiqués dans la directive CE 2006/66. Si les piles ne sont pas correctement éliminées, ces substances peuvent causer des dommages à la santé humaine ou l'environnement.

Afin de protéger les ressources naturelles et de favoriser la réutilisation du matériel, veuillez à séparer les piles des autres types de déchets et à les recycler via votre système local de collecte gratuite des piles et accumulateurs.

Vor dem Lesen der Bedienungsanleitung



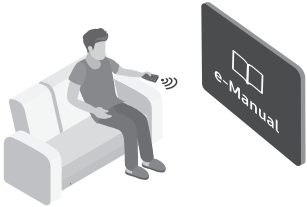

Dieser Fernseher wurde mit dieser Bedienungsanleitung und einem eingebetteten e-Manual geliefert. Überprüfen Sie die Folgendes, ehe Sie die Bedienungsanleitung lesen:

	Benutzerhandbuch	Lesen Sie dieses Handbuch, um Informationen zu Fragen der Sicherheit, Installation, des Zubehörs, der Ersteinrichtung und zu den technischen Daten des Geräts anzuzeigen.
	e-Manual	Weitere Informationen zu diesem Fernsehgerät erhalten Sie in dem in das Gerät eingebetteten e-Manual. <ul style="list-style-type: none"> • So öffnen Sie das e-Manual. 🏠 > ⚙️ Einstellungen > Unterstützung > e-Manual öffnen



Auf der Website (www.samsung.com) können Sie die Handbücher herunterladen und ihren Inhalt auf einem PC oder Mobilgerät anzeigen.

Lernen der Assistenzfunktionen des e-Manual

- Auf manche Menübildschirme können Sie über das e-Manual nicht zugreifen.

	Suchen	Hiermit wählen Sie einen Treffer in der Liste mit den Suchergebnissen aus, um die entsprechende Seite zu laden.
	Index	Hiermit wählen Sie ein Stichwort aus, um zur entsprechenden Seite zu navigieren. <ul style="list-style-type: none"> – Die Menüs werden, je nach Region, möglicherweise nicht angezeigt.
	Plan der Website	Sie enthält Listen mit den verschiedenen Themen im e-Manual.
	Kürzlich angesehen	Hiermit wählen Sie ein Thema aus der Liste der kürzlich angesehenen Themen aus.







Lernen der Funktionen für die auf den Themenseiten des e-Manuals angezeigten Tasten

	Jetzt testen	Hiermit können Sie die entsprechende Menüoption auswählen und die Funktion sofort ausprobieren.
	Verknüpfung	Hiermit können Sie sofort auf ein unterstrichenes Thema zugreifen, das mit einer e-Manual-Seite verbunden ist.

Achtung! Wichtige Sicherheitshinweise

Lesen Sie die Sicherheitshinweise sorgfältig, bevor Sie das Fernsehgerät verwenden.

In der folgenden Tabelle finden Sie eine Erklärung für die Symbole, die Sie möglicherweise auf Ihrem Samsung-Produkt sehen.

ACHTUNG			Produkt der Klasse II: Dieses Symbol zeigt an, dass das Gerät einen elektrischen Erdungsanschluss (Masse) nicht benötigt. Wenn dieses Symbol auf einem Produkt mit Netzkabel nicht vorhanden ist, MUSS das Produkt über eine zuverlässige Verbindung mit der Erde (Masse) verfügen.
GEFAHR DURCH STROMSCHLAG NICHT ÖFFNEN			
ACHTUNG: UM DAS RISIKO EINES STROMSCHLAGS ZU VERRINGERN, DÜRFEN SIE DIE ABDECKUNG (ODER RÜCKSEITE) NICHT ÖFFNEN. ES BEFINDEN SICH IM INNEREN KEINE TEILE, DIE VON BENUTZERN GEWARTET WERDEN KÖNNEN. ALLE WARTUNGSARBEITEN SIND QUALIFIZIERTEM FACHPERSONAL ZU ÜBERLASSEN.			Wechselspannung: Bei einer mit diesem Symbol gekennzeichneten Nennspannung handelt es sich um eine Wechselspannung.
	Dieses Symbol zeigt an, dass im Inneren Hochspannung vorhanden ist. Es ist gefährlich, Teile im Inneren dieses Bildschirms zu berühren.		Gleichspannung: Bei einer mit diesem Symbol gekennzeichneten Nennspannung handelt es sich um eine Gleichspannung.
	Dieses Symbol weist darauf hin, dass diesem Gerät wichtige Anweisungen zum Betrieb und zur Wartung beigelegt sind.		Achtung! Gebrauchsanweisung beachten: Dieses Symbol weist den Benutzer an, weitere sicherheitsrelevante Informationen der Gebrauchsanweisung zu entnehmen.

- Die Schlitze und Öffnungen im Gehäuse und in der Rückwand oder im Boden sind wichtig und dienen der Belüftung. Um den zuverlässigen Betrieb des Geräts zu gewährleisten und es vor Überhitzung zu schützen, dürfen diese Öffnungen keinesfalls blockiert oder bedeckt werden.
 - Stellen Sie das Gerät nicht an Orten mit beengten Platzverhältnissen auf, wie z. B. in einem Bücherregal oder einem Einbauschränk. Dies ist nur dann zulässig, wenn für ausreichende Belüftung gesorgt wird.
 - Außerdem darf das Gerät keinesfalls in der Nähe oder oberhalb eines Heizstrahlers oder -körpers aufgestellt werden oder an Orten, an denen es direkter Sonneneinstrahlung ausgesetzt ist.
 - Stellen Sie keine mit Flüssigkeit gefüllten Behälter (Vasen usw.) auf das Gerät, da dies zu einem Brand oder Stromschlag führen kann.
- Setzen Sie das Gerät keinesfalls dem Regen aus und stellen Sie es nicht in der Nähe von Wasser auf (Badewanne, Küchenspüle, feuchter Keller, Schwimmbecken usw.). Falls das Gerät dennoch Nässe ausgesetzt war, trennen Sie es von der Stromversorgung und wenden Sie sich umgehend an den nächstgelegenen Händler.
- Für dieses Gerät werden Batterien benötigt. Entsorgen Sie die Batterien ordnungsgemäß und in Übereinstimmung mit den für Sie geltenden Umweltschutzbestimmungen. Bitte wenden Sie sich bei Fragen zur ordnungsgemäßen Entsorgung an Ihre örtlichen Behörden.
- Überlasten Sie Steckdosen, Verlängerungskabel und Netzteile keinesfalls, da dies zu einem Brand oder Stromschlag führen kann.
- Netzkabel müssen so verlegt werden, dass niemand auf das Kabel treten kann oder es durch Gegenstände gequetscht wird, die auf dem Kabel stehen oder gegen das Kabel drücken. Insbesondere ist auf Stecker, Netzteile und die Kabeldurchführung am Gerätegehäuse zu achten.

- Trennen Sie das Gerät aus Sicherheitsgründen bei einem Gewitter oder bei längerer Nutzungspause vom Netz und von der Antenne bzw. vom Kabelsystem. Auf diese Weise werden Schäden durch Blitzschlag oder Spannungsstöße vermieden.
- Stellen Sie sicher, dass die Nennspannung des Gleichstromnetzteils für die örtliche Stromversorgung geeignet ist, bevor Sie das Netzkabel an die Stromversorgung anschließen.
- Führen Sie niemals Metallgegenstände in die Öffnungen des Geräts ein. Dies kann zu Stromschlägen führen.
- Berühren Sie zur Vermeidung von Stromschlägen keinesfalls Bauteile im Inneren des Geräts. Das Gerät darf nur von einem qualifizierten Techniker geöffnet werden.
- Stellen Sie sicher, dass der Netzstecker fest in der Steckdose sitzt. Ziehen Sie das Netzkabel nie am Kabel selbst, sondern stets am Stecker aus der Steckdose. Ziehen Sie niemals am Kabel, um den Netzstecker aus der Steckdose zu ziehen. Berühren Sie das Netzkabel niemals mit feuchten Händen.
- Wenn das Gerät nicht einwandfrei funktioniert, insbesondere beim Auftreten ungewöhnlicher Geräusche oder Gerüche aus dem Inneren, trennen Sie es unverzüglich von der Stromversorgung und wenden Sie sich umgehend an Ihren nächstgelegenen Händler oder das nächste Samsung Kundendienstzentrum.
- Ziehen Sie unbedingt den Netzstecker aus der Steckdose, wenn das Gerät längere Zeit nicht verwendet werden soll oder Sie längere Zeit außer Haus sind (insbesondere wenn Kinder und ältere Personen allein im Haus bleiben).
 - Staubablagerungen können Stromschläge, Kurzschlüsse oder Brände verursachen, da sie zu Funkenbildung, übermäßiger Erwärmung und Beschädigung der Isolierung am Netzkabel führen können.
- Wenden Sie sich für weiterführende Informationen an ein autorisiertes Kundendienstzentrum, wenn das Gerät an einem Ort mit hoher Konzentration an Staubpartikeln, außergewöhnlich hohen oder niedrigen Temperaturen, hoher Luftfeuchtigkeit oder in unmittelbarer Nähe zu Chemikalien aufgestellt oder z. B. an einem Bahnhof oder Flughafen im Dauerbetrieb verwendet werden soll. Eine nicht fachgerechte Aufstellung kann zu schweren Schäden am Gerät führen.
- Verwenden Sie nur ordnungsgemäß geerdete Stecker und Steckdosen.
 - Eine fehlerhafte Erdung kann zu Stromschlägen oder Schäden am Gerät führen. (Nur Geräte der Klasse I.)
- Um dieses Gerät vollständig abzuschalten, müssen Sie den Netzstecker aus der Steckdose ziehen. Um sicherzustellen, dass Sie das Gerät bei Bedarf schnell vom Netz trennen können, müssen die Steckdose und der Netzstecker jederzeit leicht zugänglich sein.
- Bewahren Sie die Zubehörteile (Batterien usw.) an einem sicheren Ort außerhalb der Reichweite von Kindern auf.
- Lassen Sie das Gerät nicht fallen, und setzen Sie es keiner Schlag- oder Stoßeinwirkung aus. Wenn das Gerät beschädigt ist, trennen Sie es vom Stromnetz und wenden Sie sich an ein Samsung Kundendienstzentrum.
- Ziehen Sie zum Reinigen den Netzstecker aus der Steckdose, und wischen Sie das Gerät mit einem weichen, trockenen Tuch ab. Verwenden Sie keine Chemikalien wie Wachs, Benzol, Alkohol, Verdüner, Insektizide, Luftverbesserer, Schmiermittel oder Reinigungsmittel. Diese Chemikalien können die Oberfläche des Geräts beschädigen und aufgedruckte Kennzeichnungen lösen bzw. entfernen.
- Setzen Sie das Gerät niemals Regen oder Feuchtigkeit aus.
- Entsorgen Sie Batterien niemals in einem Feuer.
- Schließen Sie die Batterien nicht kurz, nehmen Sie sie nicht auseinander und setzen Sie sie keiner Hitze aus.
- **ACHTUNG:** Wenn Sie die für die Fernbedienung mitgelieferten Batterien durch neue Batterien des falschen Typs ersetzen, besteht Explosionsgefahr. Setzen Sie nur Batterien des gleichen oder eines gleichwertigen Typs ein.

* Die Abbildungen und Illustrationen in diesem Handbuch dienen nur zur Information und können vom tatsächlichen Aussehen des Geräts abweichen. Änderungen an Ausführung und technischen Daten vorbehalten.

Einige GUS-Sprachen (Russisch, Ukrainisch, Kasachisch) stehen für dieses Produkt nicht zur Verfügung, da das Gerät für Kunden in der EU hergestellt wurde.

Inhalt

	Vor dem Lesen der Bedienungsanleitung	2
	Achtung! Wichtige Sicherheitshinweise	3
01	Lieferumfang	
02	Installation des Fernsehgeräts	
	Montieren des Geräts an der Wand	7
	Ausreichende Belüftung Ihres Geräts	8
	Sicherheitshinweis: Befestigen des Geräts an der Wand, damit es nicht kippt	9
03	Die Fernbedienung	
	Zu den Tasten der Fernbedienung	10
	Einsetzen der Batterien in die Fernbedienung (Batteriegröße: AAA)	11
04	Ausführen der Ersteinrichtung	
	Verwenden des TV-Steuerungs	12
05	Verbinden mit einem Netzwerk	
	Netzwerkverbindung – Drahtlos	13
	Netzwerkverbindung – Kabel	13
06	Fehlerbehebung und Wartung	
	Fehlerbehebung	14
	Was ist Fernunterstützung?	16
	Öko-Sensor und Bildschirmhelligkeit	16
	Ändern des Kennworts für das Fernsehgerät	17
	Pflegen des Fernsehgeräts	17
07	Technische Daten und weitere Informationen	
	Technische Daten	18
	Umgebungsbedingungen	19
	Verringern des Stromverbrauchs	20
	Lizenzen	20

01 Lieferumfang

Vergewissern Sie sich, dass die folgenden Teile im Lieferumfang des Geräts enthalten sind. Falls Komponenten fehlen sollten, setzen Sie sich bitte mit Ihrem Händler in Verbindung.

- Fernbedienung & 2 Batterien (Typ AAA)
- Benutzerhandbuch
- Garantiekarte/Rechtshinweise (nicht überall verfügbar)
- Netzkabel des Fernsehgeräts

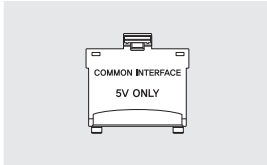

CI-Kartenadapter

- Farbe und Form der Teile können sich je nach Modell unterscheiden.
- Nicht mitgelieferte Kabel können gesondert erworben werden.
- Kontrollieren Sie beim Öffnen der Verpackung, ob Zubehör hinter oder in den Verpackungsmaterialien versteckt ist.

Für Reparaturen an Ihrem Gerät fallen Gebühren an, wenn:

- auf Ihren Wunsch ein Techniker zu Ihnen geschickt wird, aber es wird festgestellt, dass kein Defekt des Geräts vorliegt (d. h. wenn das Benutzerhandbuch nicht gelesen wurde).
- Sie das Gerät in das Samsung Kundendienstzentrum bringen, aber es wird festgestellt, dass kein Defekt des Geräts vorliegt (d. h. wenn das Benutzerhandbuch nicht gelesen wurde).

Die Höhe eventuell anfallender Gebühren wird Ihnen vor dem Besuch eines Technikers mitgeteilt.



Warnung: Der Bildschirm kann aufgrund direkter Krafteinwirkung während eines unsachgemäßen Transports beschädigt werden. Wir empfehlen daher, das Gerät beim Tragen wie in der Abbildung gezeigt an den Ecken zu halten.



02 Installation des Fernsehgeräts

Montieren des Geräts an der Wand



Wenn das Fernsehgerät an einer Wand montiert werden soll, müssen die Anweisungen des Herstellers unbedingt eingehalten werden. Wenn das Fernsehgerät nicht ordnungsgemäß montiert ist, könnte es herunterfallen, ein Kind oder einen Erwachsenen ernsthaft verletzen und beschädigt werden.

- Zur Befestigung des Fernsehgeräts an einer Wand ist eine Wandhalterung (separat erhältlich) erforderlich.
- Weitere Informationen erhalten Sie in der Installationsanleitung für die Samsung-Wandhalterung.

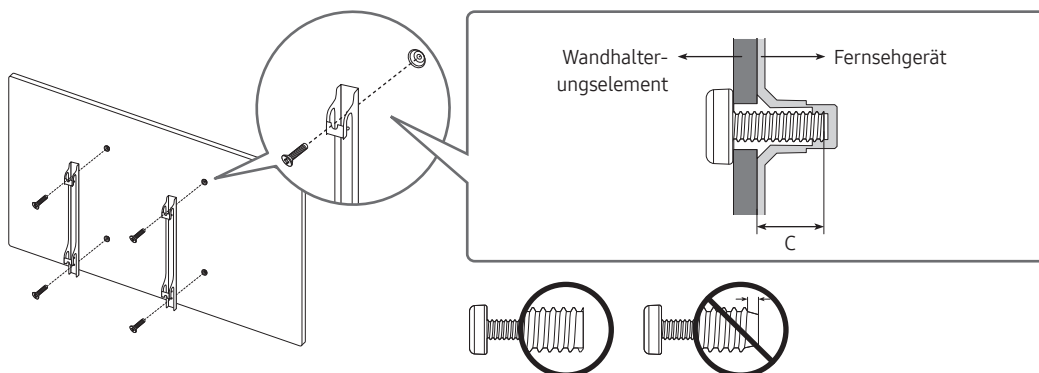

- Samsung Electronics haftet nicht für Schäden an Geräten, Gegenständen oder Personen, wenn die Montage der Wandhalterung vom Kunden selbst durchgeführt wird.
- Montieren Sie die Wandhalterung an einer festen Wand, die senkrecht zum Boden steht. Bevor Sie die Wandhalterung an anderen Flächen als Gipskarton anbringen, wenden Sie sich bitte an Ihren nächstgelegenen Händler, um weitere Informationen einzuholen. Bei Montage des Fernsehgeräts an einer Decke oder schrägen Wand kann das Fernsehgerät herunterfallen und Verletzungen verursachen.
- Die Standardabmessungen der Wandhalterung finden Sie in der Tabelle auf der nächsten Seite.
- Wenn Sie die Wandhalterung eines Drittanbieters montieren, müssen Sie beachten, dass die Länge der Schrauben, mit denen Sie das Fernsehgerät an der Wandhalterung befestigen können, in Spalte C der Tabelle auf der nächsten Seite dargestellt ist.
- Bei der Installation der Wandhalterung empfehlen wir, alle vier VESA-Schrauben festzuziehen.
- Wenn Sie eine Wandhalterung installieren möchten, die nur mit den beiden oberen Schrauben an der Wand befestigt werden soll, dürfen Sie nur eine Samsung-Wandhalterung verwenden, die diese Art von Installation unterstützt. (Je nach Region ist eine solche Wandhalterung im Handel möglicherweise nicht erhältlich.)

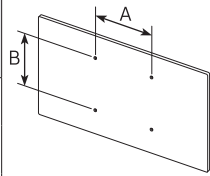
Bildschirmdiagonale in Zoll	Daten der VESA- Gewindebohrung (A * B) in mm	C (mm)	Standardschraube	Menge	
43-55	200 x 200	20-22	M8	4	
58-70	400 x 300				
75	400 x 400				



Befestigen Sie die Wandhalterung nicht, während das Fernsehgerät eingeschaltet ist. Sie könnten dabei einen Stromschlag erhalten und sich verletzen.

- Verwenden Sie keine Schrauben, die länger sind als in der VESA-Standardspezifikation für Schrauben angegeben. Zu lange Schrauben können Schäden an den inneren Bauteilen des Bildschirms verursachen.
- Bei Wandhalterungen, die nicht der VESA-Standardspezifikation für Schrauben entsprechen, hängt die Länge der Schrauben von der Spezifikation der Wandhalterung ab.
- Ziehen Sie die Schrauben nicht zu fest an. Dadurch kann das Gerät beschädigt werden oder herunterfallen und so Verletzungen verursachen. Samsung haftet nicht bei derartigen Unfällen.
- Samsung haftet nicht für Geräteschäden oder Verletzungen, wenn eine Wandhalterung verwendet wird, die nicht dem VESA-Standard entspricht oder nicht spezifiziert ist, oder wenn der Verbraucher die Montageanleitung für das Produkt nicht befolgt.
- Montieren Sie den Bildschirm nicht in einem Winkel von mehr als 15 Grad.
- Nehmen Sie die Wandmontage des Fernsehgeräts nur zu zweit vor.

Ausreichende Belüftung Ihres Geräts

Halten Sie beim Aufstellen des Geräts einen Abstand von mindestens 10 cm zu anderen Objekten (Wänden, Schrankwänden usw.) ein, um eine ausreichende Belüftung zu gewährleisten. Wenn Sie nicht für eine ausreichende Lüftung sorgen, können aufgrund des Temperaturanstiegs im Innern des Bildschirms ein Brand oder ein Problem mit dem Gerät die Folge sein.

- Wenn Sie einen Standfuß oder eine Wandhalterung einsetzen, empfehlen wir Ihnen dringend, ausschließlich Teile von Samsung Electronics zu verwenden. Wenn Sie Teile eines anderen Herstellers verwenden, kann es zu Problemen mit dem Gerät oder zu Verletzungen kommen, weil das Gerät herunterfällt.

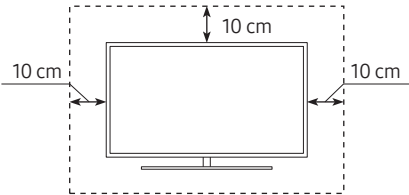
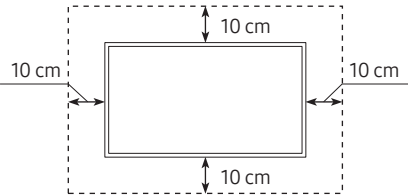
Installation mit Standfuß	Installation mit Wandhalterung
	

Sicherheitshinweis: Befestigen des Geräts an der Wand, damit es nicht kippt



Achtung: Das Fernsehgerät kann umkippen, wenn Sie daran ziehen, es schieben oder sich daran festhalten. Stellen Sie insbesondere sicher, dass sich keine Kinder an das Fernsehgerät hängen oder es in sonstiger Weise destabilisieren. Dies kann dazu führen, dass das Gerät herunterfällt und schwere oder tödliche Verletzungen verursacht. Beachten Sie alle Anweisungen der Ihrem Fernsehgerät beigefügten Sicherheitshinweise. Für mehr Stabilität und Sicherheit können Sie wie unten beschrieben den Kippschutz erwerben und anbringen.



ACHTUNG: Stellen Sie einen Fernseher niemals in einer instabilen Position auf. Das Fernsehgerät könnte umfallen und schwere Verletzungen oder den Tod verursachen. Viele Verletzungen, insbesondere bei Kindern, können durch einige einfache Vorkehrungen vermieden werden:

- Verwenden Sie stets die vom Hersteller des Fernsehgeräts empfohlenen TV-Schränke, Standfüße und Installationsverfahren.
- Verwenden Sie ausschließlich Möbel, die das Gewicht des Fernsehgeräts sicher tragen können.
- Stellen Sie jederzeit sicher, dass das Fernsehgerät nicht über den Rand der tragenden Möbel hinausragt.
- Informieren Sie Kinder über die Gefahren, wenn sie auf Möbel klettern, um das Fernsehgerät oder seine Bedienelemente zu erreichen.
- Verlegen Sie die an Ihr Fernsehgerät angeschlossenen Kabel und Leitungen immer so, dass Sie nicht darüber stolpern, nicht daran ziehen und sie nicht greifen können.
- Stellen Sie einen Fernseher niemals in einer instabilen Position auf.
- Stellen Sie das Fernsehgerät niemals auf hohe Möbelstücke (z. B. Hochschränke oder Regale), ohne das Möbelstück und den Fernseher an einer geeigneten Halterung zu befestigen.
- Legen Sie zwischen das Fernsehgerät und das tragende Möbelstück niemals Tücher oder andere Materialien.
- Legen Sie Gegenstände, durch die Kinder zum Klettern verleitet werden könnten (z. B. Spielzeug und Fernbedienungen), auf das Fernsehgerät oder die Möbel, auf denen Fernsehgerät steht.

Auch wenn Sie das bisherige Fernsehgerät behalten und woanders aufstellen möchten, müssen Sie die oben genannten Hinweise berücksichtigen.

Verwenden des Kippschutzes

1. Befestigen Sie eine Reihe von Halterungen mit den entsprechenden Schrauben an der Wand. Vergewissern Sie sich, dass die Schrauben gut halten.
 - Je nach Ausführung der Wand benötigen Sie zum Befestigen weiteres Material, wie z. B. Dübel.
2. Befestigen Sie eine Reihe von Halterungen mit entsprechend großen Schrauben am Fernsehgerät.
 - Die technischen Daten der Schraube finden Sie bei der Standardschraube in der Tabelle unter „Montieren des Geräts an der Wand“.
3. Verbinden Sie die Halterungen am Fernsehgerät und die Halterungen an der Wand mit einem stabilen und reißfesten Kabel miteinander, das Sie dann festziehen.
 - Stellen Sie das Fernsehgerät in der Nähe der Wand auf, damit es nicht nach hinten kippen kann.
 - Achten Sie darauf, dass die Halterungen an der Wand höchstens auf derselben Höhe wie die Halterungen am Gerät liegen, wenn Sie sie mit dem Kabel miteinander verbinden.

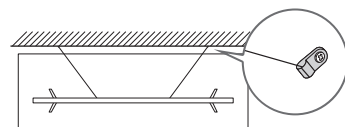
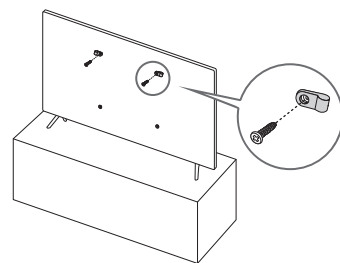

- Form und Farbe des Bildschirms können je nach Modell unterschiedlich sein.

03 Die Fernbedienung

Zu den Tasten der Fernbedienung

- Die Tasten Ein/Aus, Kanal, Lautstärke, und Auswählen der Fernbedienung sind mit Braille-Punkten versehen und können auch von Personen mit Sehbehinderung verwendet werden.
- Das Aussehen, die Tasten und die Funktionen der Fernbedienung können sich je nach Modell unterscheiden.
- Wenn Sie die mit Ihrem Fernsehgerät gelieferte Fernbedienung zur Steuerung eines anderen Fernsehgeräts verwenden, arbeiten möglicherweise einige Funktionen nicht normal.

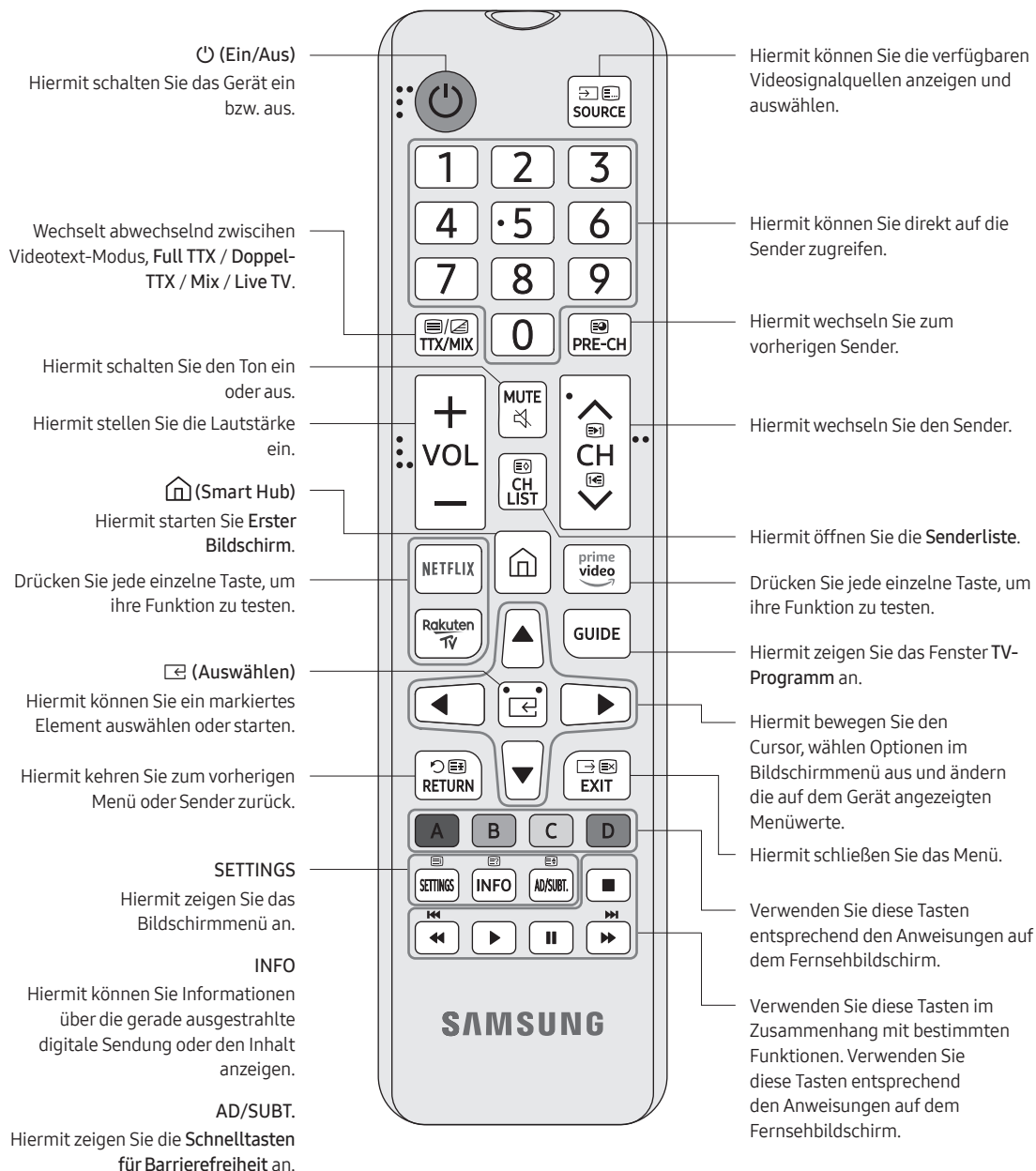

Einsetzen der Batterien in die Fernbedienung (Batteriegröße: AAA)

Legen Sie die Batterien entsprechend den Symbolen im Batteriefach ein. Achten Sie auf die Polung.

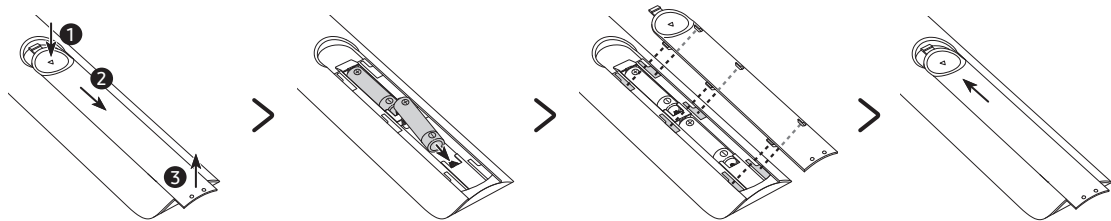

- Form und Farbe der Fernbedienung sind modellabhängig.
 - Sie können die Fernbedienung bis zu einer Entfernung von maximal 7 m zum Fernsehgerät einsetzen.
 - Helles Licht kann die Leistung der Fernbedienung verschlechtern. Vermeiden Sie die Verwendung der Fernbedienung in der Nähe von Leuchtstoffröhren oder Neonschildern.
 - Auf Grund der längeren Lebensdauer werden Alkali-Batterien empfohlen.
1. Ziehen Sie vorsichtig an der Kerbe der Batterieabdeckung, und entfernen Sie die Abdeckung, nachdem Sie sich gelöst hat.
 2. Legen Sie 2 AAA-Alkaline-Batterien ein, und achten Sie dabei auf die richtige Polung (positiver und negativer Pol der Batterien).
 3. Setzen Sie die Batteriefachabdeckung auf die Fernbedienung und schieben Sie sie in die dafür vorgesehenen Aussparungen an der Fernbedienung.
 4. Schieben Sie die Batteriefachabdeckung wie oben dargestellt hinein, sodass sie vollständig in die Fernbedienung einrastet.

04 Ausführen der Ersteinrichtung

Wenn Sie das Fernsehgerät zum ersten Mal einschalten, wird sofort die Ersteinrichtung gestartet. Mit der Ersteinrichtung können Sie die Grundeinstellungen für den Betrieb des Fernsehgeräts konfigurieren, z. B. Senderempfang, Kanalsuche und Netzwerkverbindung.

- Bevor Sie mit der Ersteinrichtung beginnen, stellen Sie sicher, dass Sie die externen Geräte angeschlossen sind.
- Um die Smart-Funktionen des Fernsehers zu nutzen, muss das Fernsehgerät mit dem Internet verbunden sein.
- Damit Sie die Ersteinrichtung mit der SmartThings-App durchführen können, müssen Sie Ihr Mobilgerät über Wi-Fi verbinden.
- Wenn das Einrichtungsfenster in der SmartThings-App Ihres Mobilgeräts nicht automatisch angezeigt wird, setzen Sie den Vorgang zum Einrichten manuell fort, nachdem Sie den Fernseher mit dem Befehl **Gerät hinzufügen** im Dashboard der SmartThings-App hinzugefügt haben.
- Die SmartThings-App ist auf Mobilgeräten für Android 6.0 oder höher und iOS 10 oder höher verfügbar.
- Bei der Kommunikation des Fernsehgeräts mit mobilen Geräten kann vorübergehend Rauschen auftreten.

Sie können die Ersteinrichtung auch über das Menü des Fernsehers starten (🏠 > ⚙️ **Einstellungen** > **Allgemein** > **Zurücksetzen**).

Befolgen Sie die Anweisungen unter „Ersteinstellung“ und konfigurieren Sie die Grundeinstellungen des Fernsehgeräts so, dass er an die bei Ihnen herrschenden Lichtverhältnisse angepasst ist.

Verwenden des TV-Steuerungs

Sie können das Fernsehgerät mit dem **TV-Steuerung** unten am Gerät einschalten und dann das **Steuerungsmenü** verwenden. Das **Steuerungsmenü** wird angezeigt, wenn Sie den **TV-Steuerung**-Knopf bei laufendem Fernseher drücken. Weitere Informationen über die Verwendung erhalten Sie in der nachfolgenden Abbildung.

- Möglicherweise erscheint der Bildschirm dunkler, wenn der Schutzfilm auf dem SAMSUNG-Logo oder auf der Unterseite des Fernsehgeräts nicht abgezogen wird. Bitte entfernen Sie die Schutzfolie.

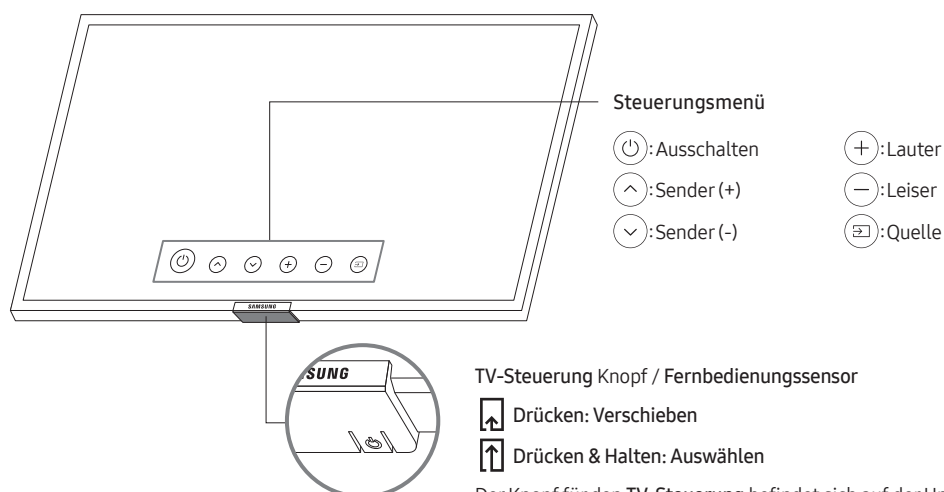

TV-Steuerung Knopf / Fernbedienungssensor

- 👆 Drücken: Verschieben
- 👆 Drücken & Halten: Auswählen

Der Knopf für den **TV-Steuerung** befindet sich auf der Unterseite des Fernsehgeräts.

05 Verbinden mit einem Netzwerk

Durch Verbinden des Geräts mit einem Netzwerk erhalten Sie Zugriff auf Software-Updates und Online-Dienste wie Smart Hub.

Netzwerkverbindung – Drahtlos

Verbinden Sie das Gerät über einen drahtlosen Zugangspunkt oder ein Modem mit dem Internet.

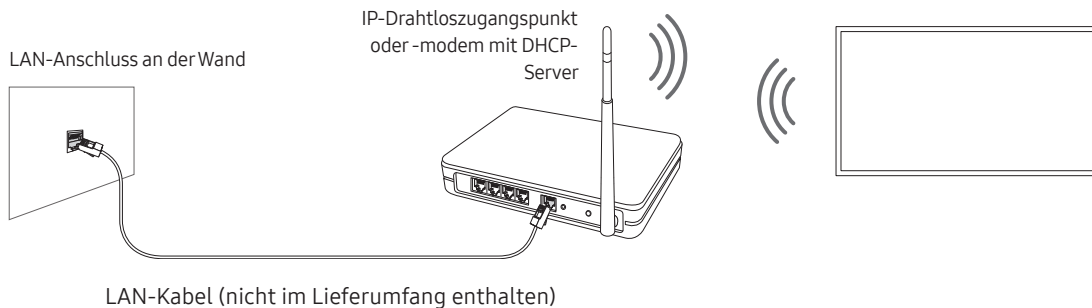

Deutsch

Netzwerkverbindung – Kabel

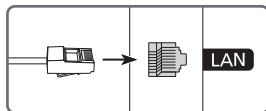

Verbinden Sie das Fernsehgerät über ein LAN-Kabel mit Ihrem Netzwerk.

- Wenn die Netzwerkgeschwindigkeit weniger als 10 Mbit/s beträgt, kann das Fernsehgerät keine Verbindung zum Internet aufbauen.
- Verwenden Sie ein Cat 7-Kabel (STP*-Typ) für die Verbindung.
* Shielded Twisted Pair

06 Fehlerbehebung und Wartung

Fehlerbehebung

Wenn das Fernsehgerät scheinbar ein Problem aufweist, schlagen Sie zunächst in dieser Liste der möglichen Probleme und Lösungen nach. Schlagen Sie alternativ im e-Manual unter „Fehlerbehebung“ oder bei den „Häufig gestellten Fragen (FAQ)“ nach. Wenn keiner dieser Tipps zur Fehlerbehebung weiterhilft, besuchen Sie die Website „www.samsung.com“, und klicken Sie dort auf „Support“ oder wenden Sie sich an das auf der letzten Seite dieser Bedienungsanleitung angegebene Samsung Kundendienstzentrum.

- Der Bildschirm dieses TFT-LED-Geräts arbeitet mit Subpixeln und wurde mit Hilfe hochentwickelter Fertigungstechnologien produziert. Allerdings kann es vorkommen, dass einige wenige Pixel zu hell oder zu dunkel sind. Diese Pixelfehler haben keinen Einfluss auf die Geräteleistung.
- Aktualisieren Sie die Firmware auf die neueste Version, um die optimale Leistung Ihres Fernsehgeräts zu erhalten. Verwenden Sie eine der Funktionen **Jetzt aktualisieren** bzw. **Automatisches Update** im Menü des Fernsehgeräts (🏠 > ⚙️ **Einstellungen** > **Unterstützung** > **Software-Update** > **Jetzt aktualisieren** oder **Automatisches Update**).

Der Fernseher kann nicht eingeschaltet werden.

- Vergewissern Sie sich, dass das Netzkabel sicher mit der Wandsteckdose und dem Fernsehgerät verbunden ist.
- Stellen Sie sicher, dass die Steckdose funktioniert und der Fernbedienungssensor unten am Fernsehgerät durchgehend rot leuchtet.
- Drücken Sie den **TV-Steuerung** unten am Fernsehgerät, um auszuschließen, dass ein Problem mit der Fernbedienung vorliegt. Wenn das Fernsehgerät eingeschaltet werden kann, lesen Sie den Abschnitt „Die Fernbedienung funktioniert nicht“.

Bild/Video/Ton eines externen Geräts werden gar nicht oder nur verzerrt ausgegeben, auf dem Fernsehgerät wird „Kein Signal oder schlechtes Signal“ angezeigt oder es werden keine Sender gefunden.

- Stellen Sie sicher, dass der Anschluss an das Gerät richtig durchgeführt wurde und dass alle Kabel vollständig eingesteckt sind.
- Unterbrechen Sie kurzzeitig alle Kabelverbindungen zwischen dem Fernsehgerät und den externen Geräten. Probieren Sie es wenn möglich mit neuen Kabeln.
- Bestätigen Sie, dass die richtige Eingangsquelle ausgewählt wurde (🏠 > 📺 **Quelle**).
- Führen Sie eine TV-Selbstdiagnose durch, um zu bestimmen, ob das Problem durch den Fernseher oder das Gerät verursacht wird (🏠 > ⚙️ **Einstellungen** > **Unterstützung** > **Gerätepflege** > **Eigendiagnose** > **Bildtest** oder **Audiotest**).
- Wenn die Testergebnisse normal sind, starten Sie die angeschlossenen Geräte neu. Trennen Sie dazu kurzzeitig die Netzkabel der einzelnen Geräte von der Steckdose. Wenn das Problem weiterhin besteht, lesen Sie in der Bedienungsanleitung des angeschlossenen Geräts die Informationen zum Anschließen des Geräts.
- Wenn Sie keinen Kabel- oder Satellitenreceiver verwenden und Ihr Fernsehgerät TV-Signale von einer Antenne oder einem Kabelanschluss empfängt, starten Sie **Automatischer Sendersuchlauf**, um nach Sendern zu suchen (🏠 > ⚙️ **Einstellungen** > **Senderempfang** > **(Automatischer Sendersuchlauf)** > **Automatischer Sendersuchlauf**).
 - Die **Automatischer Sendersuchlauf** werden, je nach Modell bzw. Region, möglicherweise nicht angezeigt.
 - Wenn Sie einen Kabel- oder Satellitenreceiver verwenden, schlagen Sie bitte im Handbuch des Kabel- oder Satellitenreceivers nach.

CI+ funktioniert nicht.

- Ihr Samsung TV entspricht dem Standard CI+ 1.4.
- Wenn das CI+ Common Interface-Modul mit diesem Gerät nicht kompatibel ist, entfernen Sie es bitte und wenden Sie sich an den Anbieter des Moduls.

Die Fernbedienung funktioniert nicht.

- Kontrollieren Sie, ob die Netzanzeige unten am Fernsehgerät blinkt, wenn Sie auf die Einschalttaste der Fernbedienung drücken. Wenn dies nicht der Fall ist, ersetzen Sie die Batterien der Fernbedienung.
- Achten Sie beim Einsetzen der Batterien auf die richtige Polung (+/-).
- Richten Sie die Fernbedienung aus einer Entfernung von 1,5-1,8 m direkt auf das Gerät.

Mit der Fernbedienung des Kabel- oder Satellitenreceivers kann das Gerät nicht ein-/ausgeschaltet werden, und die Lautstärke lässt sich nicht einstellen.

- Programmieren Sie die Fernbedienung des Kabel- oder Satellitenreceivers so, dass sie das Fernsehgerät anspricht. Den Code für das SAMSUNG-Fernsehgerät finden Sie in der Bedienungsanleitung Ihres Kabel- oder Satellitenreceivers.

Die Einstellungen des Fernsehgeräts gehen nach 5 Minuten verloren.

- Der Fernseher befindet sich im **Vorführmodus**. Ändern Sie den Einsatzmodus im Menü **Allgemein** in **Privatmodus** (🏠 > ⚙️ **Einstellungen** > **Allgemein** > **Systemmanager** > **Einsatzmodus** > **Privatmodus**).



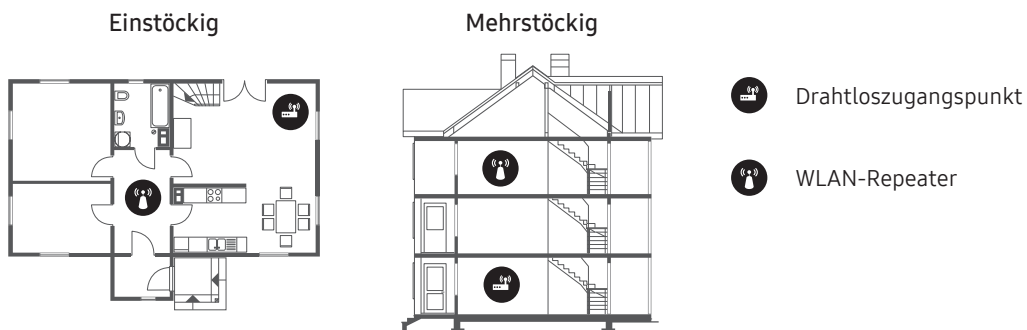

Wi-Fi-Aussetzer

- Stellen Sie sicher, dass das Fernsehgerät über eine Netzwerkverbindung verfügt (🏠 > ⚙️ **Einstellungen** > **Allgemein** > **Netzwerk** > **Netzwerkstatus**).
- Stellen Sie sicher, dass das Wi-Fi-Kennwort richtig eingegeben wurde.
- Überprüfen Sie den Abstand zwischen dem Fernsehgerät und dem Modem oder Zugangspunkt. Der Abstand darf 15,2 m nicht überschreiten.
- Störungen können Sie reduzieren, indem Sie Drahtlosgeräte nicht verwenden bzw. abschalten. Stellen Sie außerdem sicher, dass sich keine Hindernisse zwischen dem Fernsehgerät und dem Modem oder Zugangspunkt befinden. (Die Stärke des Wi-Fi-Signals kann durch Haushaltsgeräte, schnurlose Telefone, Steinmauern/Kamine usw. verringert werden.)



- Wenden Sie sich an Ihren Internetanbieter (Internet Service Provider, ISP) und bitten Sie darum, dass Ihr Netzwerkbereich zurückgesetzt wird, damit die MAC-Adressen Ihres Modems oder Zugangspunkts und des Fernsehgeräts neu registriert werden.

Probleme mit Video-Apps (Youtube usw.)

- Ändern Sie die DNS in 8.8.8.8. Wählen Sie  >  **Einstellungen** > **Allgemein** > **Netzwerk** > **Netzwerkstatus** > **IP-Einst.** > **DNS-Einst.** > **Manuell eingeben** > **DNS-Server** > und geben Sie 8.8.8.8 > **OK** ein.
- Zurücksetzen durch Auswahl von  >  **Einstellungen** > **Unterstützung** > **Gerätepflege** > **Eigendiagnose** > **Smart Hub zurücksetzen**.



Was ist Fernunterstützung?

Der Samsung Remote Support-Service bietet Ihnen individuelle Unterstützung durch einen Samsung-Techniker, der (aus der Ferne):

- Eine Diagnose Ihres Fernsehgeräts durchführt
- Die Einstellungen für Ihr Fernsehgerät anpasst
- Ihr Fernsehgerät auf die werksseitigen Standardwerte zurücksetzt
- Empfohlene Firmware-Updates für Sie installiert



Wie funktioniert Remote Support?

Sie können den Samsung Remote Support-Service für Ihr Fernsehgerät ganz unkompliziert in Anspruch nehmen:

1. Rufen Sie das Samsung Kundendienstzentrum an, und bitten Sie um Fernunterstützung.
2. Öffnen Sie das Menü auf Ihrem Fernsehgerät, und navigieren Sie zum Menü **Unterstützung**. ( >  **Einstellungen** > **Unterstützung**)
3. Wählen Sie **Fernverwaltung**. Anschließend können Sie den Servicevertrag lesen und ihm zustimmen. Wenn das PIN-Fenster angezeigt wird, nennen Sie dem Techniker Ihre PIN.
4. Der Techniker wird dann auf Ihr Fernsehgerät zugreifen.

Öko-Sensor und Bildschirmhelligkeit



Mit Hilfe des Öko-Sensors kann die Helligkeit des Fernsehgeräts automatisch eingestellt werden. Mit dieser Funktion werden die Lichtverhältnisse im Zimmer automatisch gemessen, und die Helligkeit des Bildschirms wird optimiert, um den Energieverbrauch zu senken. Sie können diese Funktion deaktivieren unter  >  **Einstellungen** > **Allgemein** > **Öko-Lösung** > **Umgebungslichterkennung**.

- Es kann auf die **Umgebungslichterkennung** zurückzuführen sein, wenn der Bildschirm beim Fernsehen in dunkler Umgebung zu dunkel ist.
- Der Öko-Sensor befindet sich auf der Unterseite des Geräts. Achten Sie darauf, dass der Sensor nicht verdeckt wird. Dadurch kann sich die Helligkeit des Bilds verringern.

Ändern des Kennworts für das Fernsehgerät

🏠 > ⚙️ Einstellungen > Allgemein > Systemmanager > PIN ändern

1. Führen Sie die Funktion **PIN ändern** aus, und geben Sie dann im Kennwortfeld das aktuelle Kennwort ein. Das Standardkennwort lautet „0000“ (Frankreich: „1111“).
 2. Geben Sie ein neues Kennwort ein und bestätigen Sie es durch eine erneute Eingabe. Das Kennwort wurde geändert.
- Wenn Sie Ihren PIN-Code vergessen haben, drücken Sie die Tasten auf der Fernbedienung in der angegebenen Reihenfolge, um die PIN auf „0000“ zurückzusetzen: „1111“:
Auf der Standardfernbedienung: Wählen Sie die Schaltfläche  > **+** (Lauter) > Wählen Sie die Taste **RETURN**. > **(—)** (Leiser) > Wählen Sie die Taste **RETURN**. > **+** (Lauter) > Wählen Sie die Taste **RETURN**.

Pflegen des Fernsehgeräts

- Wenn am Fernsehbildschirm ein Aufkleber angebracht wurde, können beim Entfernen des Aufklebers einige wenige Rückstände zurückbleiben. Bitte entfernen Sie diese Rückstände, ehe Sie das Gerät verwenden.
- Beim Reinigen können Kratzer auf dem Gehäuse und dem Bildschirm des Geräts entstehen. Wischen Sie das Gehäuse und den Bildschirm vorsichtig mit einem weichen Tuch ab, um Kratzer zu vermeiden.
- Spritzen Sie weder Wasser noch Reinigungsmittel direkt auf das Gerät. Jede Flüssigkeit, die in den Bildschirm eindringt, kann zu einer Funktionsstörung, einem Brand oder einem Stromschlag führen.
- Schalten Sie das Fernsehgerät zum Reinigen aus. Wischen Sie Schmutzflecken und Fingerabdrücke auf dem Bildschirm vorsichtig mit einem Mikrofasertuch ab. Reinigen Sie die Gehäuse und den Bildschirm des Geräts mit einem Mikrofasertuch, das Sie mit einer kleinen Menge Wasser angefeuchtet haben. Entfernen Sie die Feuchtigkeit anschließend mit einem trockenen Tuch. Bringen Sie beim Säubern keine starke Kraft auf die Bildschirmoberfläche auf, weil dies Schäden am Bildschirm verursachen könnte. Verwenden Sie niemals entzündliche Flüssigkeiten (z. B. Benzol, Verdünner) oder Reinigungsmittel. Sprühen Sie bei hartnäckigen Flecken eine kleine Menge Bildschirmreiniger auf ein Mikrofasertuch und wischen Sie die Flecken dann mit dem Tuch ab.

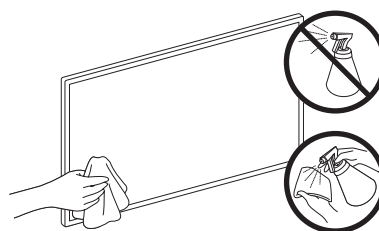

07 Technische Daten und weitere Informationen

Technische Daten

Modell	UE43TU7000 / UE43TU7070 / UE43TU7100 / UE43TU7170 / UE43TU7190	UE50TU7000 / UE50TU7070 / UE50TU7100 / UE50TU7170 / UE50TU7190
Anzeigeauflösung	3840 x 2160	3840 x 2160
Bildschirmgröße Diagonal gemessen	43 Zoll 108 cm	50 Zoll 125 cm
Ton (Ausgang)	20 W	20 W
Abmessungen (B x H x T) Gehäuse Mit Standfuß	963,0 x 558,4 x 59,2 mm 963,0 x 627,3 x 192,5 mm	1115,8 x 643,7 x 59,5 mm 1115,8 x 718,6 x 250,2 mm
Gewicht Ohne Standfuß Mit Standfuß	8,1 kg 8,3 kg	11,4 kg 11,6 kg
Modell	UE55TU7000 / UE55TU7070 / UE55TU7100 / UE55TU7170 / UE55TU7190	UE58TU7000 / UE58TU7070 / UE58TU7100 / UE58TU7170 / UE58TU7190
Anzeigeauflösung	3840 x 2160	3840 x 2160
Bildschirmgröße Diagonal gemessen	55 Zoll 138 cm	58 Zoll 146 cm
Ton (Ausgang)	20 W	20 W
Abmessungen (B x H x T) Gehäuse Mit Standfuß	1230,5 x 707,2 x 59,5 mm 1230,5 x 782,8 x 250,2 mm	1290,0 x 748,2 x 59,5 mm 1290,0 x 823,9 x 250,2 mm
Gewicht Ohne Standfuß Mit Standfuß	13,9 kg 14,2 kg	15,2 kg 15,4 kg

Modell	UE65TU7000 / UE65TU7070 / UE65TU7100 / UE65TU7170 / UE65TU7190	UE70TU7000 / UE70TU7070 / UE70TU7100 / UE70TU7170 / UE70TU7190
Anzeigeauflösung	3840 x 2160	3840 x 2160
Bildschirmgröße Diagonal gemessen	65 Zoll 163 cm	70 Zoll 176 cm
Ton (Ausgang)	20 W	20 W
Abmessungen (B x H x T) Gehäuse Mit Standfuß	1448,4 x 829,8 x 59,5 mm 1448,4 x 906,2 x 282,1 mm	1571,4 x 874,0 x 59,5 mm 1571,4 x 962,5 x 340,8 mm
Gewicht Ohne Standfuß Mit Standfuß	20,6 kg 20,9 kg	24,2 kg 24,7 kg
Modell	UE75TU7000 / UE75TU7070	UE75TU7100 / UE75TU7170 / UE75TU7190
Anzeigeauflösung	3840 x 2160	3840 x 2160
Bildschirmgröße Diagonal gemessen	75 Zoll 189 cm	75 Zoll 189 cm
Ton (Ausgang)	20 W	20 W
Abmessungen (B x H x T) Gehäuse Mit Standfuß	1673,2 x 958,2 x 59,9 mm 1673,2 x 1043,0 x 339,9 mm	1672,2 x 957,7 x 59,5 mm 1672,2 x 1047,4 x 340,8 mm
Gewicht Ohne Standfuß Mit Standfuß	30,4 kg 30,8 kg	30,4 kg 30,8 kg

Umgebungsbedingungen

Temperatur (im Betrieb)	10°C bis 40°C (50°F bis 104°F)
Luftfeuchtigkeit (im Betrieb)	10% bis 80%, nicht kondensierend
Temperatur (bei Lagerung)	-20°C bis 45°C (-4°F bis 113°F)
Luftfeuchtigkeit (bei Lagerung)	5% bis 95%, nicht kondensierend

- Änderung der technischen Daten und des Gerätedesigns vorbehalten.
- Informationen zur Stromversorgung und zum Energieverbrauch finden Sie auf dem Produktaufkleber mit den technischen Nenndaten.
- Der typische Stromverbrauch wird gemäß IEC 62087 gemessen.
- Sie finden den Produktaufkleber auf der Hinterseite des Fernsehgeräts. (Bei manchen Modellen finden Sie den Produktaufkleber unter der Abdeckung für die Anschlussklemmen.)

Verringern des Stromverbrauchs

Wenn Sie das Gerät ausschalten, wechselt es in den Standby-Modus. Im Standby-Modus verbraucht es weiterhin eine gewisse Menge an Strom. Wenn Sie das Fernsehgerät längere Zeit nicht verwenden, sollten Sie daher den Netzstecker aus der Steckdose ziehen, um den Stromverbrauch zu senken.

Lizenzen



The terms HDMI and HDMI High-Definition Multimedia Interface, and the HDMI Logo are trademarks or registered trademarks of HDMI Licensing LLC in the United States and other countries.

Empfehlung - Nur EU



Hiermit erklärt Samsung Electronics, dass diese Anlage mit der Richtlinie 2014/53/EU konform ist. Der vollständige Text der EU-Konformitätserklärung ist unter folgender Internetadresse abrufbar: <http://www.samsung.com>, wechseln Sie zu „Support“ und geben Sie die Modellbezeichnung ein.

Dieses Gerät kann in allen Ländern in der EU verwendet werden.

Die 5 GHz WLAN(Wi-Fi)-Funktion dieses Gerätes darf nur im Innenbereich genutzt werden.

BT maximale Sendeleistung: 100 mW bei 2,4 GHz - 2,4835 GHz

Wi-Fi maximale Sendeleistung: 100mW bei 2,4GHz-2,4835GHz, 200mW bei 5,15GHz-5,25GHz, 100mW 5,25GHz-5,35GHz & 5,47GHz - 5,725GHz

Informationen zum Samsung Umweltversprechen und den produktspezifischen gesetzlichen Pflichten (z. B. REACH, WEEE, Batterien) erhalten Sie auf http://www.samsung.com/uk/aboutsamsung/samsungelectronics/corporatecitizenship/data_corner.html

ACHTUNG: SORGEN SIE DAFÜR, DASS DAS GERÄT NIEMALS IN DIE NÄHE VON KERZEN, OFFENEM FEUER ODER SONSTIGEN GEGENSTÄNDEN MIT OFFENEN FLAMMEN GELANGT. ANDERNFALLS BESTEHT BRANDGEFAHR.





**Ordnungsgemäße Entsorgung dieses Geräts (Elektro- und Elektronik-Altgeräte)
(Anwendbar in Ländern mit Systemen zur getrennten Sammlung von Wertstoffen)**

Diese Kennzeichnung auf dem Bildschirm, dem Zubehör oder der Dokumentation bedeutet, dass der Bildschirm sowie das elektronische Zubehör (z. B. Ladegerät, Headset, USB-Kabel) am Ende ihrer Lebensdauer nicht im normalen Hausmüll entsorgt werden dürfen. Entsorgen Sie diese Geräte bitte getrennt von anderen Abfällen, um der Umwelt bzw. der menschlichen Gesundheit nicht durch unkontrollierte Müllbeseitigung zu schaden. Recyceln Sie den Bildschirm, um die nachhaltige Wiederverwertung von stofflichen Ressourcen zu fördern.

Private Nutzer sollten den Händler, bei dem das Produkt gekauft wurde, oder die zuständigen Behörden kontaktieren, um in Erfahrung zu bringen, wie sie den Bildschirm auf umweltfreundliche Weise recyceln können.

Gewerbliche Benutzer wenden sich an ihren Lieferanten und überprüfen die Konditionen Ihres Kaufvertrags. Der Bildschirm und seine elektronischen Zubehörteile dürfen nicht zusammen mit anderem Gewerbemüll entsorgt werden.



Ordnungsgemäße Entsorgung der Batterien in diesem Gerät

(Anwendbar in Ländern mit Systemen zur getrennten Sammlung von Wertstoffen)

Diese Kennzeichnung auf der Batterie, dem Handbuch oder der Verpackung bedeutet, dass die Batterien am Ende ihrer Lebensdauer nicht im normalen Hausmüll entsorgt werden dürfen. Die Kennzeichnung mit den chemischen Symbolen „Hg“, „Cd“ oder „Pb“ bedeutet, dass die Batterie Quecksilber, Cadmium oder Blei in Mengen enthält, die die Grenzwerte der EU-Direktive 2006/66 übersteigen. Wenn Batterien nicht ordnungsgemäß entsorgt werden, können diese Substanzen die Gesundheit von Menschen oder die Umwelt gefährden.

Zum Schutz der natürlichen Ressourcen und zur Förderung der Wiederverwertung von Materialien trennen Sie die Batterien von anderem Müll und führen Sie sie Ihrem örtlichen Recyclingsystem zu.

Voordat u deze gebruiksaanwijzing leest

Deze tv is voorzien van deze gebruiksaanwijzing en een ingebouwde e-Manual.

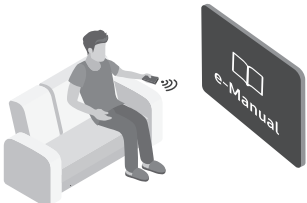

Voordat u deze gebruiksaanwijzing leest, dient u de volgende informatie door te nemen:

	Gebruiksaanwijzing	Lees deze meegeleverde Gebruiksaanwijzing voor informatie over productveiligheid, installatie, accessoires, eerste configuratie en productspecificaties.
	e-Manual	Lees voor meer informatie over deze tv het e-Manual dat in het product is ingebouwd. <ul style="list-style-type: none">• Om het e-Manual te openen 🏠 > ⚙️ Instellingen > Ondersteuning > e-Manual openen



U kunt op de website (www.samsung.com) de Gebruiksaanwijzingen downloaden en de inhoud ervan weergeven op uw pc of mobiele apparaat.

De hulpfuncties van het e-Manual

- Bepaalde menuschermen kunnen niet worden geopend vanuit het e-Manual.

	Zoeken	Kies een item in de lijst met resultaten om de bijbehorende pagina weer te geven.
A-Z	Index	Selecteer een trefwoord om naar de relevante pagina te gaan. <ul style="list-style-type: none">– Welke menu's worden weergegeven, is afhankelijk van de regio.
	Sitemap	Hier wordt een lijst weergegeven voor elk onderdeel in de e-Manual.
	Recent bekeken	Selecteer een onderwerp in de lijst met onlangs bekeken onderwerpen.

De functies van de knoppen op de onderwerppagina's van het e-Manual

	Probeer nu	Hiermee krijgt u toegang tot het bijbehorende menu en kunt u de functie direct uitproberen.
	Koppelen	Hiermee kunt u een onderstreept onderwerp onmiddellijk openen dat op een pagina in het e-Manual wordt verwezen.

Waarschuwing! Belangrijke veiligheidsvoorschriften

Lees de instructies door voordat u de tv gebruikt.

Raadpleeg de onderstaande tabel voor uitleg van symbolen die mogelijk op uw Samsung-product te vinden zijn.

VOORZICHTIG			
RISICO OP ELEKTRISCHE SCHOK. NIET OPENEN.			Klasse II-product: Dit symbool geeft aan dat voor dit toestel geen veiligheidsaansluiting op aarde (massa) is vereist. Als dit symbool niet aanwezig is op een product met een voedingskabel, MOET het product een betrouwbare aardverbinding hebben (aarding).
LET OP: VERWIJDER DE BEHUIZING (OF ACHTERZIJDE) NIET, DIT OM ELEKTRISCHE SCHOKKEN TE VOORKOMEN. DIT APPARAAT BEVAT GEEN ONDERDELEN DIE DE GEBRUIKER ZELF KAN REPAREREN. LAAT ONDERHOUD UITVOEREN DOOR BEVOEGD PERSONEEL			Wisselspanning: dit symbool geeft aan dat de nominale spanning wisselspanning is.
	Dit symbool geeft aan dat de spanning binnen in het apparaat hoog is. Elk contact met onderdelen binnen in het product is gevaarlijk.		Gelijkspanning: dit symbool geeft aan dat de nominale spanning gelijkspanning is.
	Dit symbool geeft aan dat er belangrijke informatie over het gebruik en onderhoud is meegeleverd met dit product.		Voorzichtig. Raadpleeg de instructies voor gebruik: Dit symbool geeft aan dat de gebruiker de gebruiksaanwijzing moet raadplegen voor meer informatie over de veiligheid.

- De sleuven en openingen in de behuizing en aan de achterzijde of onderzijde zijn aangebracht voor de noodzakelijke ventilatie. Om een betrouwbare werking van dit apparaat te verzekeren en het tegen oververhitting te beschermen, mogen deze sleuven en openingen nooit worden geblokkeerd of afgedekt.
 - Plaats het apparaat niet in een kleine ruimte, zoals een boekenkast of inbouwkast, tenzij er voldoende ventilatie aanwezig is.
 - Plaats het apparaat niet dicht bij of boven op een radiator of verwarmingsrooster, of op een plek waar het aan zonlicht blootstaat.
 - Plaats geen vloeistofhoudende objecten (vazen e.d.) op het apparaat, aangezien dit risico oplevert op brand of elektrische schokken.
- Stel dit apparaat niet bloot aan regen en installeer het niet in de buurt van water (bij een badkuip, wasbak, aanrecht of wasmachine, in een vochtige kelder, in de buurt van een zwembad enz.). Als dit apparaat per ongeluk nat wordt, haalt u de stekker uit het stopcontact en neemt u onmiddellijk contact op met een Samsung Servicecenter.
- Dit apparaat maakt gebruik van batterijen. In uw woonplaats zijn wellicht milieuvoorschriften van kracht die vereisen dat u deze batterijen op gepaste wijze afvoert. Neem contact op met de plaatselijke overheidsinstantie voor informatie over wegwerpen of recycling.
- Voorkom overbelasting van stopcontacten, verlengsnoeren en adapters om de kans op brand of elektrische schokken zoveel mogelijk uit te sluiten.
- Elektriciteits snoeren dienen zodanig te worden gelegd dat er niet op wordt getrapt en dat ze niet worden afgeknepen doordat er voorwerpen op of tegenaan worden geplaatst. Let met name op de stekker, het stopcontact en het punt waar de snoeren het apparaat verlaten.

- Bij onweer of wanneer u het apparaat langere tijd niet gebruikt, haalt u de stekker uit het stopcontact en verwijdert u de antenne of de kabel. Dit voorkomt schade aan het apparaat als gevolg van bliksem en stroompieken.
- Controleer of het voltage van de gelijkstroomadapter (DC) met het lokale stroomnet overeenkomt voordat u het wisselstroomsnoer (AC) op de DC-adapter aansluit.
- Steek nooit metalen voorwerpen in de openingen van het apparaat. Hierdoor loopt u het risico een elektrische schok te krijgen.
- Raak nooit de binnenkant van het apparaat aan. Dit om het risico op een elektrische schok te voorkomen. Dit apparaat mag alleen door gekwalificeerde technici worden geopend.
- Zorg dat de stekker correct en stevig is aangesloten. Wanneer u de stekker uit het stopcontact trekt, houd dan altijd de stekker zelf vast en niet het snoer. Trek nooit aan het netsnoer. Raak het netsnoer niet aan met natte handen.
- Als dit apparaat niet naar behoren werkt en met name als het ongebruikelijke geluiden of geuren afgeeft, haalt u onmiddellijk de stekker uit het stopcontact en neemt u contact op met een erkende dealer of erkend Samsung-servicecentrum.
- Haal altijd de stekker uit het stopcontact als de tv langere tijd ongebruikt blijft of als u voor langere tijd van huis gaat (met name als er kinderen, bejaarden of gehandicapten alleen in huis achterblijven).
 - Ophoping van stof kan resulteren in een elektrische schok, weglekkend stroom of brand doordat het netsnoer vonken afgeeft en verhit raakt of het isolatiemateriaal beschadigd raakt.
- Neem contact op met een erkend Samsung Servicecenter als u het apparaat installeert in een omgeving met veel stof, hoge of lage temperaturen of een hoge vochtigheidsgraad, op een plaats waar gewerkt wordt met chemische oplossingen of waar het apparaat 24 uur per dag in werking is, zoals een luchthaven of treinstation. Als u dit niet doet, kan er ernstige schade aan het apparaat ontstaan.
- Gebruik uitsluitend een goed gearde stekker en stopcontact.
 - Verkeerde aarding kan een elektrische schok of schade aan het apparaat veroorzaken. (Alleen apparatuur van klasse 1.)
- Haal de stekker uit het stopcontact als u het apparaat helemaal wilt uitschakelen. Zorg ervoor dat u eenvoudig bij het stopcontact en de stekker kunt. Zo bent u er zeker van dat u het apparaat indien noodzakelijk direct kunt uitschakelen.
- Bewaar de accessoires (batterijen enz.) op een veilige plaats buiten het bereik van kinderen.
- Laat het product niet vallen en stoot er niet tegenaan. Als het apparaat is beschadigd, moet u het apparaat uitschakelen, de stekker uit het stopcontact halen en contact opnemen met een Samsung Servicecenter.
- Reinig dit apparaat door het netsnoer uit het stopcontact te halen en veeg het product schoon met een zachte, droge doek. Gebruik geen chemische middelen zoals was, benzeen, alcohol, verdunningsmiddelen, insectenwerende middelen, luchtverfrissers, smeermiddelen of reinigingsmiddelen. Dergelijke chemische stoffen kunnen lelijke plekken veroorzaken op de televisie of ervoor zorgen dat de opdruk erop wordt verwijderd.
- Stel dit apparaat niet bloot aan water of andere vloeistoffen.
- Werp de batterijen niet in het vuur.
- De batterijen mogen niet worden gedemonteerd, kortgesloten of oververhit.
- **VOORZICHTIG:** Er bestaat explosiegevaar als u de gebruikte batterijen uit de afstandsbediening vervangt door het verkeerde type batterij. Vervang batterijen alleen door andere van hetzelfde type.

* De afbeeldingen en illustraties in deze gebruiksaanwijzing dienen alleen ter referentie en kunnen afwijken van het werkelijke uiterlijk van het product. Het ontwerp en de specificaties van het product kunnen zonder voorafgaande kennisgeving worden gewijzigd.

GOS-talen (Russisch, Oekraïens, Kazachs) zijn niet beschikbaar voor dit product aangezien het is vervaardigd voor klanten in de EU.

Inhoud

	Voordat u deze gebruiksaanwijzing leest	2
	Waarschuwing! Belangrijke veiligheidsvoorschriften	3
01	Inhoud van de verpakking	
02	Installatie van de televisie	
	De televisie aan de wand monteren	7
	Zorgen voor geschikte ventilatie voor uw tv	8
	Veiligheidsmaatregelen: De tv vastzetten aan de wand om te voorkomen dat de tv omvalt	9
03	De afstandsbediening	
	De knoppen op de afstandsbediening	10
	Batterijen in de afstandsbediening plaatsen (batterijformaat: AAA)	11
04	De beginconfiguratie uitvoeren	
	De knop TV-bediening gebruiken	12
05	Verbinden met een netwerk	
	Netwerkverbinding - Draadloos	13
	Netwerkverbinding - Bekabeld	13
06	Problemen oplossen en onderhoud	
	Problemen oplossen	14
	Wat is Hulp op afstand?	16
	Eco-sensor en helderheid van het scherm	16
	De toegangscode van de televisie wijzigen	17
	De televisie verzorgen	17
07	Technische gegevens en overige informatie	
	Specificaties	18
	Omgevingsvereisten	19
	Het verlagen van het energieverbruik	20
	Licenties	20

01 Inhoud van de verpakking

Controleer of de volgende onderdelen bij uw tv zijn meegeleverd. Neem contact op met uw verkoper als er onderdelen ontbreken.

- Afstandsbediening en batterijen (AAA x 2)
- Gebruiksaanwijzing
- Garantiekaart/Gebruiksaanwijzing inzake voorschriften (niet in alle landen beschikbaar)
- TV-stroomkabel

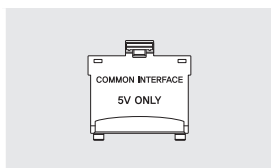

CI-kaartadapter

- De vorm en kleur van de items kunnen enigszins afwijken. Dit is afhankelijk van het model.
- Niet-meegeleverde kabels kunnen apart worden aangeschaft.
- Controleer bij het openen van de doos of er accessoires achter of in het verpakkingsmateriaal zijn verborgen.

In de volgende gevallen kunnen administratiekosten in rekening worden gebracht:

- Als op uw verzoek een monteur wordt gestuurd, maar het product niet defect is (wanneer u hebt nagelaten de gebruiksaanwijzing te lezen).
- Als u het toestel naar het Samsung Servicecenter brengt, maar het product niet defect blijkt (bijv. wanneer u hebt nagelaten de gebruiksaanwijzing te lezen).

Voordat de monteur u bezoekt, krijgt u informatie over de administratiekosten.



Waarschuwing: Schermen kunnen beschadigd raken door directe druk als er niet correct mee wordt omgegaan. Het wordt aanbevolen de televisie bij het optillen aan de randen vast te houden, zoals in de illustratie.



02 Installatie van de televisie

De televisie aan de wand monteren



Als u deze tv aan de wand monteert, mag dit uitsluitend gebeuren op de wijze zoals door de fabrikant is aangegeven. Als de tv niet juist is bevestigd, kan de tv verschuiven of vallen, wat ernstig letsel bij kinderen en volwassenen en ernstige schade aan de tv kan veroorzaken.

- Met de wandmontageset (afzonderlijk verkrijgbaar) kunt u de televisie aan de muur bevestigen.
- Raadpleeg de installatiegids die bij de Samsung-wandmontageset is meegeleverd.

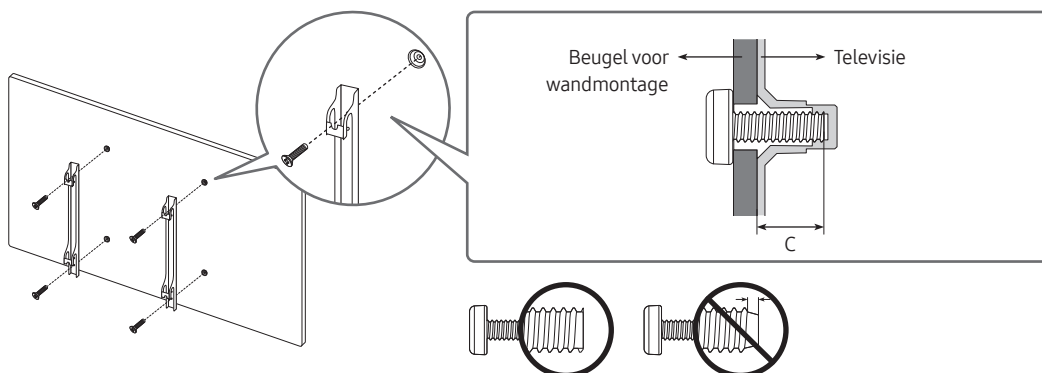

- Samsung Electronics is niet verantwoordelijk voor schade aan het product of voor verwondingen die u zelf of anderen oplopen wanneer u besluit de wandmontageset zelf te installeren.
- U kunt de wandmontageset op een stevige wand installeren die loodrecht op de vloer staat. Wanneer u de wandbevestiging aan andere oppervlakken dan gipsplaat wilt bevestigen, neemt u contact op met de dichtstbijzijnde dealer. Als u de tv aan het plafond of een schuine wand monteert, kan de tv vallen en dit kan leiden tot zwaar lichamelijk letsel.
- In de tabel op de volgende pagina vindt u de standaardafmetingen voor wandmontagesets.
- Als u een wandmontage van een andere fabrikant installeert, raadpleegt u kolom C in de tabel op de volgende pagina voor informatie over de lengte van de schroeven die u kunt gebruiken om de tv aan de wandmontage te installeren.
- Bij het installeren van de wandmontageset raden wij aan om alle vier de VESA-schroeven vast te zetten.
- Als u een wandmontageset wilt installeren met alleen twee bovenschroeven, zorg er dan voor dat u een Samsung-wandmontageset gebruikt die dit type installatie ondersteunt. (Mogelijk is dit type wandmontageset niet verkrijgbaar in uw regio.)

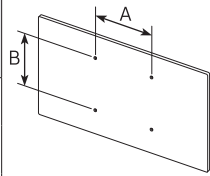
Afmeting van de tv in inches	Specificatie van de VESA-schroefgaten (A * B) in millimeters	C (mm)	Standardschroef	Aantal	
43-55	200 x 200	20-22	M8	4	
58-70	400 x 300				
75	400 x 400				



Plaats de wandmontageset niet terwijl de tv is ingeschakeld. Dit kan leiden tot lichamelijk letsel door elektrische schokken.

- Gebruik geen schroeven die langer zijn dan de standaardafmeting of die niet aan de standaard VESA-normen voor schroeven voldoen. Schroeven die te lang zijn, kunnen de binnenkant van de televisie beschadigen.
- Voor wandbevestigingen die niet voldoen aan de standaardspecificaties voor VESA-schroeven, kan de lengte van de schroeven afwijken, afhankelijk van de specificaties voor wandbevestiging.
- Draai de schroeven niet te vast. Dit zou ertoe kunnen leiden dat het product beschadigd raakt of valt, wat kan resulteren in lichamelijk letsel. Samsung is niet aansprakelijk voor dit soort ongevallen.
- Samsung is niet aansprakelijk voor productschade of lichamelijk letsel wanneer een niet-VESA of niet-gespecificeerde wandbevestiging is gebruikt of wanneer de gebruiker de installatie-instructies voor het product niet in acht heeft genomen.
- Bevestig de televisie niet in een hoek van meer dan 15 graden.
- Bevestig de tv altijd met twee personen aan de wand.

Zorgen voor geschikte ventilatie voor uw tv

Houd bij het installeren van uw tv een afstand van ten minste 10 cm aan tussen de tv en andere voorwerpen (wanden, zijkanten van een kast enzovoort) zodat er een goede ventilatie mogelijk is. Wanneer u niet voor een goede ventilatie zorgt, kan dit door een stijging van de interne temperatuur resulteren in brand of andere problemen met het product.

- Wij adviseren dringend om bij gebruik van een voet of wandbevestiging alleen onderdelen te gebruiken die door Samsung Electronics zijn geleverd. Het gebruik van onderdelen van een andere fabrikant kan leiden tot problemen met het product of zelfs tot lichamelijk letsel doordat het product kan vallen.

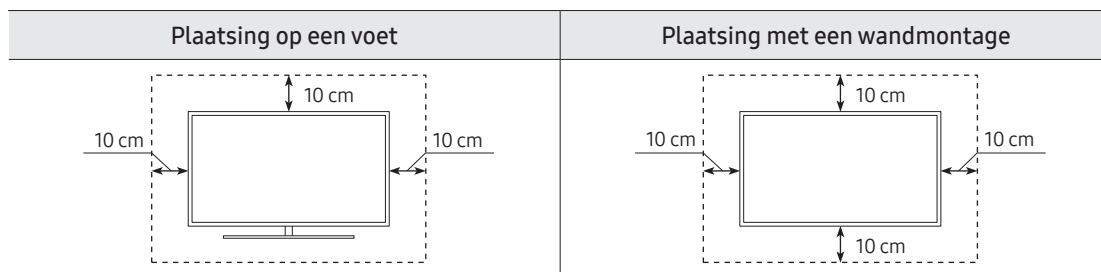

Veiligheidsmaatregelen: De tv vastzetten aan de wand om te voorkomen dat de tv omvalt



Let op: als u duwt of trekt aan de televisie of op de televisie klimt, kan deze vallen. Zorg er vooral voor dat kinderen niet over de televisie heen hangen of deze omver duwen. Als de televisie omvalt, kan dit tot ernstig letsel of de dood leiden. Neem alle voorzorgsmaatregelen in acht die in de veiligheidsinstructies bij uw televisie worden genoemd. Om stabiliteits- en veiligheidsredenen kunt u de antivalvoorziening aanschaffen en installeren, zoals hieronder beschreven.



WAARSCHUWING: Zet de tv nooit op een instabiele locatie. De tv kan vallen en ernstig letsel of overlijden veroorzaken. Veel letsel, vooral bij kinderen, kan worden vermeden door de volgende eenvoudige voorzorgsmaatregelen te nemen:

- Gebruik altijd kasten of standaarden (voeten) of bevestigingsmethodes die door de fabrikant van de tv worden aanbevolen.
- Gebruik altijd meubilair dat de tv veilig kan ondersteunen.
- Zorg altijd dat de tv niet over de rand van het ondersteunende meubelstuk staat.
- Waarschuw kinderen altijd over het gevaar van het klimmen op meubelstukken om bij de tv of de bediening van de tv te komen.
- Leg snoeren en kabels naar uw tv altijd zodanig aan dat niemand erover kan struikelen of eraan kan trekken.
- Zet de tv nooit op een instabiele locatie.
- Plaats de tv nooit op hoge meubelstukken (bijvoorbeeld hoge kasten of boekenkasten) zonder zowel het meubelstuk als de tv ergens aan te verankeren.
- Plaats de tv nooit op een stuk stof of andere materialen die tussen de tv en het ondersteunende meubelstuk liggen.
- Plaats nooit artikelen die kinderen tot klimmen kunnen verleiden (speelgoed, afstandsbedieningen) op de televisie of het meubel waarop de televisie staat.

Neem dezelfde voorzorgsmaatregelen als hierboven wanneer u een bestaand televisietoestel verplaatst.

Voorkomen dat de televisie omvalt

1. Gebruik de juiste schroeven om een beugel aan de wand te bevestigen. Controleer of de schroeven stevig aan de wand zijn bevestigd.
 - Afhankelijk van het wandtype hebt u mogelijk extra materiaal nodig om het geheel te verankeren.
2. Gebruik schroeven van het juiste formaat om een beugel aan de tv te bevestigen.
 - Raadpleeg het gedeelte over standaardschroeven in de tabel onder 'De televisie aan de wand monteren' voor een specificatie van de schroeven.
3. Verbind de beugels die aan de tv zijn bevestigd met een duurzame, sterke draad aan de beugels die aan de muur zijn bevestigd en knoop de draad stevig vast.
 - Plaats de televisie dicht bij de muur zodat deze niet achterover kan vallen.
 - Breng de draad zodanig aan dat de beugels die aan de wand zijn bevestigd, zich op gelijke hoogte of lager dan de beugels op de televisie bevinden.

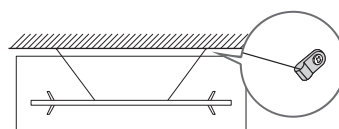
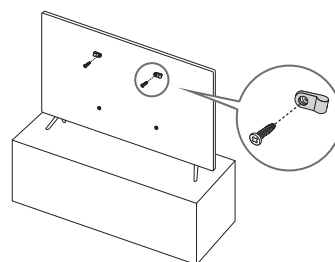

- De vorm en kleur van het product kunnen afhankelijk van het model variëren.

03 De afstandsbediening

De knoppen op de afstandsbediening

- Deze afstandsbediening beschikt over braillepunten op de knoppen In-/uitschakelen, Kanaal, Volume, en Selecteren en kan worden gebruikt door slechtzienden.
- De afbeeldingen, knoppen en functies van de afstandsbediening kunnen per model verschillen.
- Als u de afstandsbediening die bij uw tv wordt geleverd gebruikt om een andere tv te bedienen, werken sommige functies mogelijk niet goed.

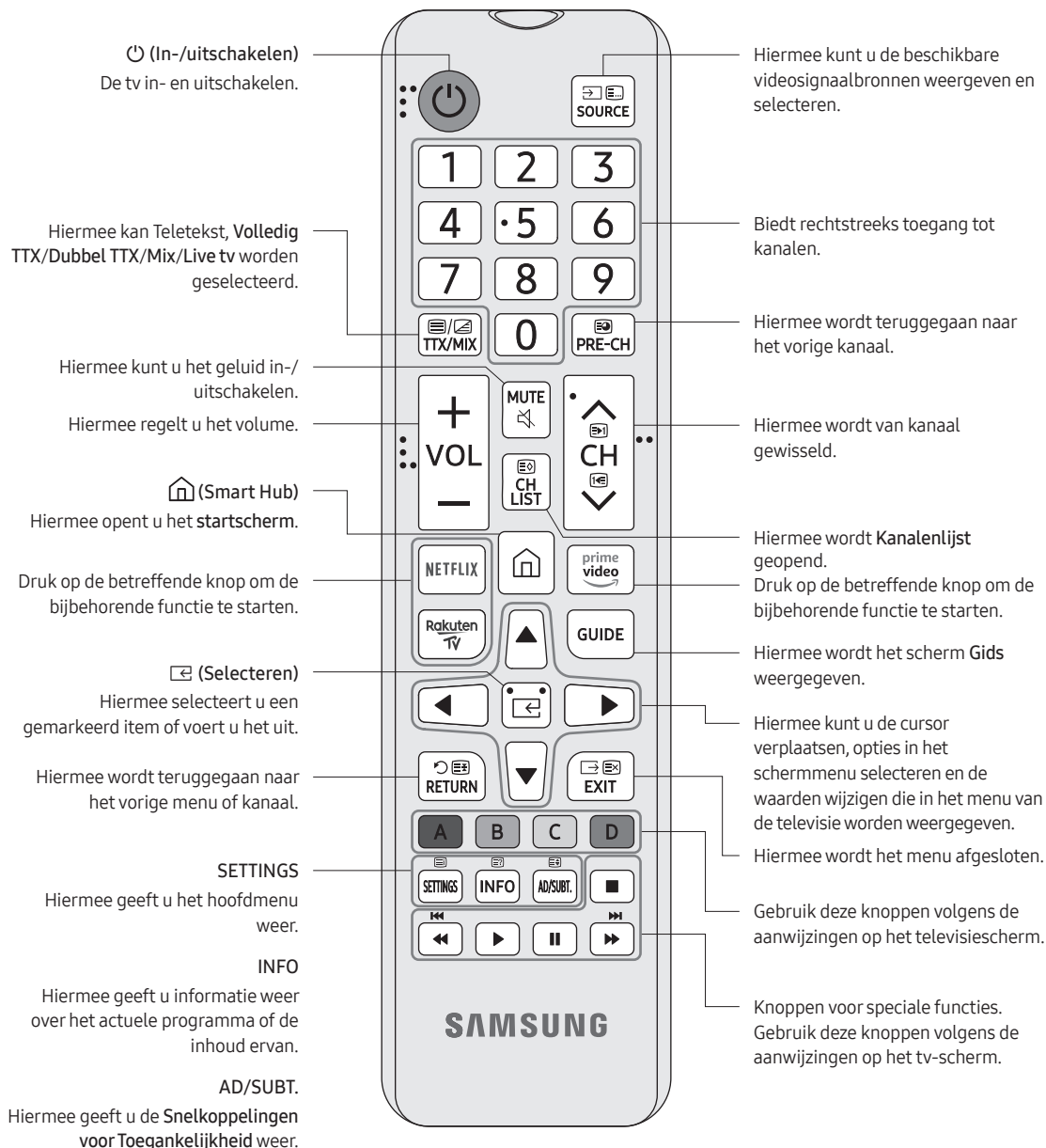

Batterijen in de afstandsbediening plaatsen (batterijformaat: AAA)

Zorg ervoor dat de polariteit van de batterijen overeenkomt met de symbolen op het batterijvak.

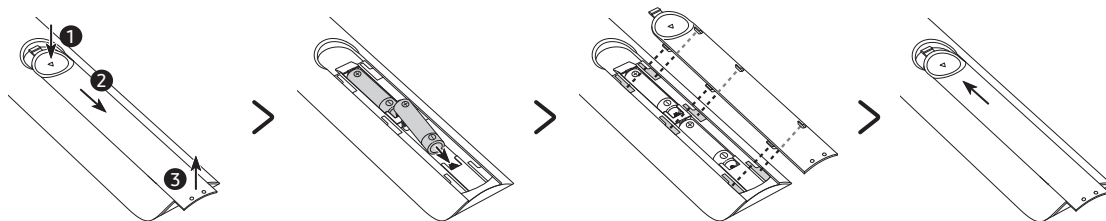

- De vorm en kleur van de afstandsbediening kunnen afhankelijk van het model variëren.
 - Gebruik de afstandsbediening binnen een afstand van 7 meter van de televisie.
 - Fel licht kan de werking van de afstandsbediening beïnvloeden. Vermijd gebruik in de nabijheid van speciaal tl-licht of neonborden.
 - Voor een langere gebruiksduur worden alkalinebatterijen aanbevolen.
1. Trek voorzichtig aan het lipje van de klep van het batterijvak en verwijder de klep volledig wanneer deze loskomt.
 2. Plaats 2 AAA-alkalinebatterijen, waarbij u ervoor zorgt dat de plus- en minpolen correct zijn geplaatst.
 3. Plaats het batterijklepje op de afstandsbediening en steek het klepje in de afstandsbediening.
 4. Schuif het batterijklepje in de volgorde zoals hierboven getoond, zodat het klepje volledig is vastgeklikt aan de afstandsbediening.

04 De beginconfiguratie uitvoeren

Als u uw tv voor de eerste keer inschakelt, wordt automatisch de beginconfiguratie gestart. Met de beginconfiguratie kunt u de basisinstellingen voor de werking van de tv één voor één configureren, zoals zenderontvangst, kanalen zoeken en netwerkverbinding.

- Voordat u de beginconfiguratie start, moet u ervoor zorgen dat alle externe apparaten zijn aangesloten.
- Als u de smart functies van de tv wilt gebruiken, moet de tv met internet zijn verbonden.
- Als u de beginconfiguratie met de SmartThings-app wilt uitvoeren, moet u een Wi-Fi-verbinding met uw mobiele apparaat tot stand brengen.
- Als de pop-up voor configuratie niet automatisch verschijnt in de app SmartThings van uw mobiele apparaat, gaat u door met het handmatig toevoegen van de tv in **Apparaat toevoegen** op het dashboard van de app SmartThings.
- De app SmartThings is beschikbaar voor mobiele apparaten met Android 6.0 of hoger en iOS 10 of hoger.
- U kunt tijdelijk een geluid horen als de tv met een mobiel apparaat communiceert.

U kunt de beginconfiguratie ook starten via het menu van de tv (🏠 > ⚙️ **Instellingen** > **Algemeen** > **Resetten**). Volg de instructies die worden weergegeven op het beginconfiguratiescherm en configureer de gewenste basisinstellingen van de tv die bij uw kijkomgeving passen.

De knop TV-bediening gebruiken

U kunt de tv inschakelen door op de knop **TV-bediening** aan de onderkant van de tv te drukken en vervolgens het **Menu Beheer** te gebruiken. Het **Menu Beheer** wordt weergegeven als u op de Knop **TV-bediening** drukt terwijl de tv is ingeschakeld. Raadpleeg de onderstaande afbeelding voor meer informatie over het gebruik ervan.

- Het scherm wordt mogelijk gedimd als de beschermlaag op het SAMSUNG-logo of de onderkant van de tv niet is verwijderd. Verwijder de beschermlaag.

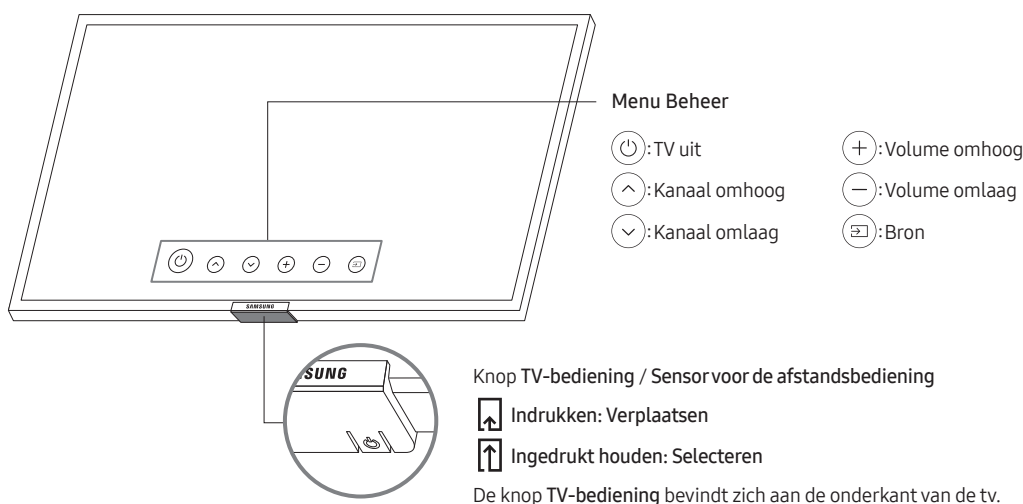

05 Verbinden met een netwerk

Als u de televisie met een netwerk verbindt, krijgt u toegang tot online diensten zoals Smart Hub en tot software-updates.

Netwerkverbinding - Draadloos

Verbind de tv met internet via een draadloos toegangspunt of een draadloze modem.

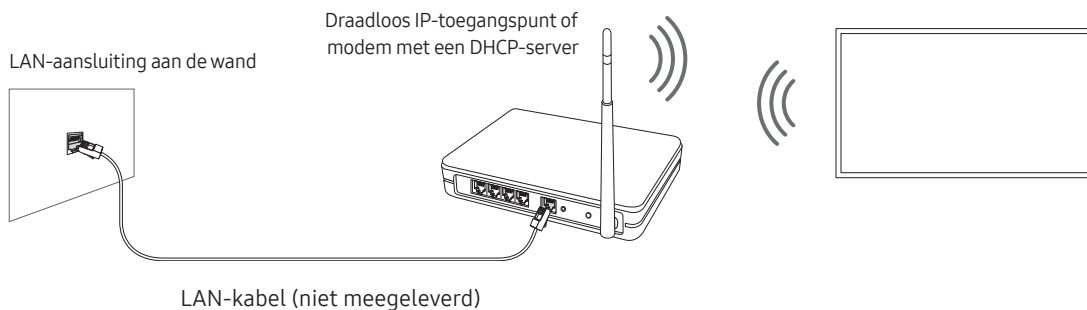

Netwerkverbinding - Bekabeld

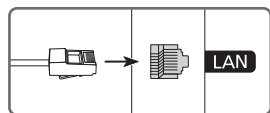

Verbind uw tv met het netwerk via een LAN-kabel.

- De tv kan geen verbinding met internet maken als uw netwerksnelheid langzamer is dan 10 Mbps.
 - Gebruik voor de verbinding een kabel van categorie 7 (STP*).
- * Shielded Twisted Pair

06 Problemen oplossen en onderhoud

Problemen oplossen

Als er een probleem met de televisie lijkt te zijn, bekijkt u eerst deze lijst met mogelijke problemen en oplossingen. U kunt daarnaast ook het gedeelte "Problemen oplossen" of de veelgestelde vragen in de e-Manual doornemen. Als geen van de tips in deze lijst van toepassing zijn, gaat u naar www.samsung.com en klikt u daar op Ondersteuning, of neemt u contact op met het servicecentrum van Samsung dat op de achterkant van deze handleiding is vermeld.

- Het paneel van het TFT LED-scherm bestaat uit subpixels die met geavanceerde technologie zijn geproduceerd. Het scherm kan echter enkele heldere of donkere pixels bevatten. Deze pixels zijn niet van invloed op de prestaties van het product.
- U kunt uw tv in optimale conditie houden door een upgrade naar de nieuwste firmware uit te voeren. Gebruik de functie **Nu bijwerken** of **Automatische update** in het menu van de tv (🏠 > ⚙️ Instellingen > Ondersteuning > Software-update > Nu bijwerken of Automatische update).

De tv kan niet worden ingeschakeld.

- Controleer of het netsnoer correct is aangesloten op de televisie en het stopcontact.
- Controleer of het stopcontact functioneert en de sensor voor de afstandsbediening onder aan de tv stabiel brandt.
- Druk op de knop **TV-bediening** aan de onderkant van de tv om te controleren of het probleem bij de afstandsbediening ligt. Als de tv wordt ingeschakeld, raadpleeg dan 'De afstandsbediening werkt niet'.

Er is geen of een vervormd beeld/video/geluid van een extern apparaat of de televisie geeft "Zwak of geen signaal" weer of kan geen kanaal vinden.

- Controleer of de aansluiting met het apparaat juist is en of alle kabels goed zijn geplaatst.
- Koppel alle kabels los die op de televisie en de externe apparaten zijn aangesloten en sluit deze vervolgens weer aan. Probeer het zo nodig met nieuwe kabels.
- Controleer of de juiste invoerbron is geselecteerd (🏠 > ➡️ Bron).
- Voer een zelfdiagnose van de tv uit om te bepalen of het probleem door de tv of het apparaat wordt veroorzaakt (🏠 > ⚙️ Instellingen > Ondersteuning > Apparaatonderhoud > Zelfdiagnose > Het beeld testen of Het geluid testen).
- Als de testresultaten normaal zijn, start u de aangesloten apparaten opnieuw door het netsnoer van elk apparaat los te koppelen en vervolgens opnieuw aan te sluiten. Als het probleem hiermee niet is opgelost, raadpleeg dan de aansluitgids in de gebruiksaanwijzing van het aangesloten apparaat.
- Als u geen kabel- of satellietbox gebruikt en uw televisie tv-signalen ontvangt van een antenne of kabelconnector in de wand, voert u **Automatisch afstemmen** uit om kanalen te zoeken (🏠 > ⚙️ Instellingen > Zenders > (Instellingen voor Automatisch afstemmen) > Automatisch afstemmen).
 - De **Instellingen voor Automatisch afstemmen** worden mogelijk niet weergegeven, afhankelijk van het model of de regio.
 - Als u een kabel- of satellietbox gebruikt, raadpleeg dan de gebruiksaanwijzing van dat apparaat.

De CI+ werkt niet.

- Uw Samsung TV voldoet aan de CI+ 1.4-standaarden.
- Wanneer een CI+ Common Interface-module incompatibel is met dit apparaat, verwijdt u de module en neemt u contact op met de leverancier voor ondersteuning bij de CI+.

De afstandsbediening werkt niet.

- Controleer of het voedingslampje onderaan de tv knippert wanneer u op de aan/uit-knop op de afstandsbediening drukt. Vervang de batterijen van de afstandsbediening als dat niet gebeurt.
- Zorg dat de batterijen met de polen (+/-) in de juiste richting zijn geplaatst.
- Richt vanaf circa 1,5-1,8 meter afstand de afstandsbediening direct naar de televisie.

De tv kan niet worden in- of uitgeschakeld met de afstandsbediening van de kabel- of satellietbox of het volume kan niet worden geregeld.

- Programmeer de afstandsbediening voor de kabel- of satellietbox zodanig dat deze werkt voor de tv. Raadpleeg de gebruiksaanwijzing van uw kabel- of satellietbox voor de code voor de SAMSUNG-tv.

De tv-instellingen verdwijnen na 5 minuten.

- De tv staat in de Winkelmodus. Wijzig de Gebruiksmodus in het menu Algemeen naar Thuismodus (🏠 > ⚙️ Instellingen > Algemeen > Systeembeheer > Gebruiksmodus > Thuismodus).





Wi-Fi valt af en toe weg

- Zorg ervoor dat de tv een netwerkverbinding heeft (🏠 > ⚙️ Instellingen > Algemeen > Netwerk > Netwerkstatus).
- Controleer of het Wi-Fi-wachtwoord goed is ingevoerd.
- Controleer de afstand tussen de tv en de modem of het toegangspunt. De afstand mag niet groter zijn dan 15,2 m.
- Verminder storing door draadloze apparaten niet te gebruiken of uit te schakelen. Controleer ook of er geen objecten tussen de tv en de modem of het toegangspunt staan. (De Wi-Fi-sterkte kan afnemen door apparaten, draadloze telefoons, stenen muren/open haarden, enz.)



- Neem contact op met uw internetprovider en vraag of uw netwerkcircuit kan worden gereset om de MAC-adressen van uw modem of het toegangspunt en de tv opnieuw te registreren.

Problemen met video-apps (YouTube enz.)

- Wijzig de DNS naar 8.8.8.8. Selecteer  >  Instellingen > Algemeen > Netwerk > Netwerkstatus > IP-inst. > DNS-instell. > Handmatig invoeren > DNS-server > voer 8.8.8.8 in > OK.
- Reset de Smart Hub door  >  Instellingen > Ondersteuning > Apparaatonderhoud > Zelfdiagnose > Smart Hub opnieuw instellen te selecteren.



Wat is Hulp op afstand?

De Samsung-service Hulp op afstand biedt u individuele ondersteuning door een Samsung-technicus die op afstand het volgende kan doen:

- Een diagnose stellen voor uw televisie
- De televisie-instellingen voor u aanpassen
- De fabrieksinstellingen herstellen voor uw televisie
- Aanbevolen firmware-updates installeren



Hoe werkt Hulp op afstand?

U kunt eenvoudig service voor uw tv ontvangen van Samsung Hulp op afstand:

1. Bel met het Samsung Servicecenter en vraag naar ondersteuning op afstand.
2. Open het menu op uw televisie en ga naar het gedeelte **Ondersteuning**. ( >  Instellingen > Ondersteuning)
3. Selecteer **Extern beheer**, lees de serviceovereenkomsten en ga ermee akkoord. Wanneer het pincodescherm verschijnt, geeft u uw pincode aan de technisch medewerker.
4. De technisch medewerker kan dan toegang krijgen tot uw televisie.

Eco-sensor en helderheid van het scherm







Eco-sensor past de helderheid van de tv automatisch aan. Deze functie meet het licht in de ruimte en optimaliseert de helderheid van de tv automatisch om het energieverbruik te verminderen. Als u deze functie wilt uitschakelen, gaat u naar  >  Instellingen > Algemeen > ECO-oplossing > Detectie van omgevingslicht.

- Als het scherm te donker is wanneer u tv kijkt in een donkere omgeving, wordt dit mogelijk veroorzaakt door de functie **Detectie van omgevingslicht**.
- De ECO-sensor bevindt zich onderaan de tv. Zorg ervoor dat de sensor niet wordt geblokkeerd. Hierdoor kan de helderheid van het beeld worden verminderd.

De toegangscode van de televisie wijzigen

🏠 > ⚙️ Instellingen > Algemeen > Systeembeheer > PIN wijzigen

1. Voer PIN wijzigen uit en geef vervolgens de huidige toegangscode op in het veld voor de toegangscode. Het standaardwachtwoord is "0000" (Frankrijk: "1111").
2. Voer een nieuwe toegangscode in en herhaal deze ter bevestiging. De toegangscode is nu gewijzigd.
 - Als u de toegangscode bent vergeten, drukt u achtereenvolgens op de volgende knoppen zodat de code opnieuw wordt ingesteld op "0000" (Frankrijk: "1111"):
Op de standaardafstandsbediening: Selecteer de knop  >  (Volume omhoog) > Selecteer de knop RETURN. >  (Volume omlaag) > Selecteer de knop RETURN. >  (Volume omhoog) > Selecteer de knop RETURN.

De televisie verzorgen

- Als u stickers van het televisiescherm verwijdert, blijven er mogelijk wat resten achter. Verwijder de resten van het scherm voordat u gaat televisiekijken.
- Bij het reinigen van de behuizing en het scherm van de tv kunnen er krassen ontstaan. Zorg ervoor dat u de behuizing en het scherm voorzichtig afneemt met een zachte doek om krassen te voorkomen.
- Spuit geen water of een andere vloeistof rechtstreeks op de televisie. Vloeistoffen die in het product terechtkomen kunnen een storing, brand of elektrische schok veroorzaken.
- Als u het scherm wilt schoonmaken, schakelt u de tv uit en veegt u vlekken en vingerafdrukken op het paneel voorzichtig weg met een microvezeldoek. Reinig de behuizing of het paneel van de televisie met een zachte microvezeldoek die licht met water is bevochtigd. Verwijder daarna het vocht met een droge doek. Oefen tijdens het reinigen geen kracht uit op het oppervlak omdat dit schade aan het paneel kan veroorzaken. Gebruik nooit ontvlambare vloeistoffen (zoals wasbenzine, thinner, enz.) of een reinigingsmiddel. Voor hardnekkige vlekken spuit u een kleine hoeveelheid schermreiniger op een microvezeldoek en veegt u hiermee de vlekken weg.

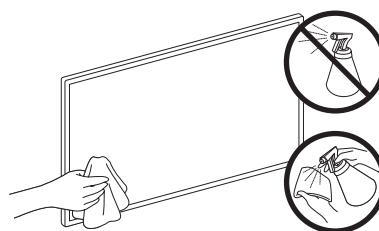

07 Technische gegevens en overige informatie

Specificaties

Modelnaam	UE43TU7000 / UE43TU7070 / UE43TU7100 / UE43TU7170 / UE43TU7190	UE50TU7000 / UE50TU7070 / UE50TU7100 / UE50TU7170 / UE50TU7190
Beeldresolutie	3840 x 2160	3840 x 2160
Schermafmeting Diagonaal gemeten	43 inch 108 cm	50 inch 125 cm
Geluidsuitgang	20 W	20 W
Afmetingen (B x H x D) Behuizing Met voet	963,0 x 558,4 x 59,2 mm 963,0 x 627,3 x 192,5 mm	1115,8 x 643,7 x 59,5 mm 1115,8 x 718,6 x 250,2 mm
Gewicht Zonder voet Met voet	8,1 kg 8,3 kg	11,4 kg 11,6 kg
Modelnaam	UE55TU7000 / UE55TU7070 / UE55TU7100 / UE55TU7170 / UE55TU7190	UE58TU7000 / UE58TU7070 / UE58TU7100 / UE58TU7170 / UE58TU7190
Beeldresolutie	3840 x 2160	3840 x 2160
Schermafmeting Diagonaal gemeten	55 inch 138 cm	58 inch 146 cm
Geluidsuitgang	20 W	20 W
Afmetingen (B x H x D) Behuizing Met voet	1230,5 x 707,2 x 59,5 mm 1230,5 x 782,8 x 250,2 mm	1290,0 x 748,2 x 59,5 mm 1290,0 x 823,9 x 250,2 mm
Gewicht Zonder voet Met voet	13,9 kg 14,2 kg	15,2 kg 15,4 kg

Modelnaam	UE65TU7000 / UE65TU7070 / UE65TU7100 / UE65TU7170 / UE65TU7190	UE70TU7000 / UE70TU7070 / UE70TU7100 / UE70TU7170 / UE70TU7190
Beeldresolutie	3840 x 2160	3840 x 2160
Schermafmaat Diagonaal gemeten	65 inch 163 cm	70 inch 176 cm
Geluidsuitgang	20 W	20 W
Afmetingen (B x H x D) Behuizing Met voet	1448,4 x 829,8 x 59,5 mm 1448,4 x 906,2 x 282,1 mm	1571,4 x 874,0 x 59,5 mm 1571,4 x 962,5 x 340,8 mm
Gewicht Zonder voet Met voet	20,6 kg 20,9 kg	24,2 kg 24,7 kg
Modelnaam	UE75TU7000 / UE75TU7070	UE75TU7100 / UE75TU7170 / UE75TU7190
Beeldresolutie	3840 x 2160	3840 x 2160
Schermafmaat Diagonaal gemeten	75 inch 189 cm	75 inch 189 cm
Geluidsuitgang	20 W	20 W
Afmetingen (B x H x D) Behuizing Met voet	1673,2 x 958,2 x 59,9 mm 1673,2 x 1043,0 x 339,9 mm	1672,2 x 957,7 x 59,5 mm 1672,2 x 1047,4 x 340,8 mm
Gewicht Zonder voet Met voet	30,4 kg 30,8 kg	30,4 kg 30,8 kg

Omgevingsvereisten

Bedrijfstemperatuur	10°C tot 40°C (50°F tot 104°F)
Luchtvochtigheid bij gebruik	10% tot 80%, niet-condenserend
Opslagtemperatuur	-20°C tot 45°C (-4°F tot 113°F)
Luchtvochtigheid bij opslag	5% tot 95%, niet-condenserend

- De vormgeving en specificaties kunnen zonder voorafgaande kennisgeving worden gewijzigd.
- Zie voor informatie over de stroomvoorziening en het energieverbruik het etiket op het product.
- Standaard stroomverbruik gemeten overeenkomstig IEC 62087.
- U vindt het etiket achter op de tv. (Bij sommige modellen bevindt het etiket zich aan de binnenkant van het afdekplaatje.)

Het verlagen van het energieverbruik

Als u de televisie uitzet, gaat deze naar de standby-stand. In de standby-stand blijft de tv een kleine hoeveelheid stroom verbruiken. U kunt het stroomverbruik verminderen door het netsnoer los te koppelen als u de televisie gedurende lange tijd niet van plan bent te gebruiken.

Licenties



The terms HDMI and HDMI High-Definition Multimedia Interface, and the HDMI Logo are trademarks or registered trademarks of HDMI Licensing LLC in the United States and other countries.

Aanbeveling - alleen EU



Hierbij verklaart Samsung Electronics dat deze apparatuur voldoet aan Richtlijn 2014/53/EU.

De volledige tekst van de EU-conformiteitsverklaring is beschikbaar op het volgende internetadres: <http://www.samsung.com> ga naar Support (Ondersteuning) en voer de naam van het model in.

Deze apparatuur kan in alle EU-landen worden gebruikt.

De 5 GHz WLAN-functie (Wi-Fi) van deze apparatuur kan mogelijk alleen binnenshuis worden gebruikt.

Maximaal zendvermogen bluetooth: 100 mW bij 2,4 GHz – 2,4835 GHz

Maximaal zendvermogen Wi-Fi: 100 mW bij 2,4 Ghz-2,4835 GHz, 200 mW bij 5,15 Ghz-5,25 GHz, 100 mW 5,25 Ghz-5,35 GHz & 5,47 GHz - 5,725 GHz

Ga voor informatie over de milieuverplichtingen van Samsung en de productspecifieke wettelijke regelgeving, bijvoorbeeld REACH, WEEE en met betrekking tot batterijen, naar http://www.samsung.com/uk/aboutsamsung/samsungelectronics/corporatecitizenship/data_corner.html

WAARSCHUWING - HOUD KAARSEN OF ANDERE ZAKEN MET OPEN VUUR TE ALLEN TIJDE UIT DE BUURT VAN DIT APPARAAT, OM BRAND TE VOORKOMEN.





**Juiste afvoer van dit product (afvalverwerking van elektrische & en elektronische apparatuur)
(Van toepassing in landen met afzonderlijke inzamelsystemen)**

Dit label op het product, de accessoires of de documentatie bij dit product duidt erop dat het product en de bijbehorende elektronische accessoires (bijvoorbeeld de oplader, heetste of USB-kabel) aan het eind van de levensduur niet mogen worden afgevoerd met het huishoudelijk afval. Om milieuverontreiniging of problemen voor de volksgezondheid als gevolg van ongeregelde afvalverwerking te voorkomen, dient u deze items van het andere afval te scheiden zodat de materialen op verantwoorde wijze kunnen worden hergebruikt.

Thuisgebruikers moeten contact opnemen met de winkel waar ze het product gekocht hebben of met de plaatselijke overheidsinstanties als ze willen weten waar en hoe ze deze items op milieuvriendelijke wijze kunnen recyclen.

Zakelijke gebruikers dienen contact op te nemen met de leverancier en de voorwaarden en bepalingen van het koopcontract te raadplegen. Dit product en de bijbehorende elektronische accessoires mogen niet samen met ander commercieel afval worden afgevoerd.



**Juiste afvoer van de batterijen in dit product
(Van toepassing in landen met afzonderlijke inzamelsystemen)**

Wanneer dit symbool op de batterij, de gebruiksaanwijzing of de verpakking wordt weergegeven, wordt daarmee aangegeven dat de batterijen in dit product aan het einde van de levensduur niet samen met het gewone huishoudelijk afval mogen worden afgevoerd. Wanneer u de chemische symbolen Hg, Cd of Pb ziet, betekent dit dat de batterij respectievelijk kwik, cadmium of lood boven de referentieniveaus in EU-richtlijn 2006/66 bevat. Als batterijen niet op de juiste wijze worden afgevoerd, kunnen deze stoffen schade aanrichten aan het milieu of de menselijke gezondheid.

Om de natuurlijke hulpbronnen te beschermen en hergebruik van materiaal te bevorderen, moet u batterijen scheiden van andere soorten afval en deze via uw plaatselijke, gratis batterij-inzamelsysteem recyclen.

Deze pagina is
opzettelijk leeg gelaten.

Deze pagina is
opzettelijk leeg gelaten.

SAMSUNG



BN68-10314J-01

Contact SAMSUNG WORLD WIDE

If you have any questions or comments relating to Samsung products, please contact the Samsung service centre.

Country	Samsung Service Centre ☎	Web Site
AUSTRIA	0800 72 67 864 (0800-SAMSUNG)	www.samsung.com/at/support
BELGIUM	02-201-24-18	www.samsung.com/be/support (Dutch) www.samsung.com/be_fr/support (French)
BOSNIA	055 233 999	www.samsung.com/support
ALBANIA	045 620 202	www.samsung.com/al/support
BULGARIA	*3000 Цена на един градски разговор 0800 111 31 Безплатен за всички оператори	www.samsung.com/bg/support
CROATIA	072 726 786	www.samsung.com/hr/support
CZECH	800 - SAMSUNG (800-726786) Samsung Electronics Czech and Slovak, s.r.o. V Parku 2323/14, 148 00 - Praha 4	www.samsung.com/cz/support
DENMARK	707 019 70	www.samsung.com/dk/support
FINLAND	030-6227 515	www.samsung.com/fi/support
FRANCE	01 48 63 00 00	www.samsung.com/fr/support
GERMANY	06196 77 555 77	www.samsung.com/de/support
CYPRUS	8009 4000 only from landline, toll free	
GREECE	80111-SAMSUNG (80111 726 7864) only from land line (+30) 210 6897691 from mobile and land line	www.samsung.com/gr/support
HUNGARY	0680SAMSUNG (0680-726-7864)	www.samsung.com/hu/support
ITALIA	800-SAMSUNG (800.7267864)	www.samsung.com/it/support
LUXEMBURG	261 03 710	www.samsung.com/be_fr/support
MONTENEGRO	020 405 888	www.samsung.com/support
SLOVENIA	080 697 267 (brezplačna številka)	www.samsung.com/si/support
NETHERLANDS	088 90 90 100	www.samsung.com/nl/support
NORWAY	21629099	www.samsung.com/no/support
POLAND	801-172-678* lub +48 22 607-93-33* * (opłata według taryfy operatora)	www.samsung.com/pl/support
PORTUGAL	808 207 267	www.samsung.com/pt/support
ROMANIA	*8000 (apel in retea) 08008-726-78-64 (08008-SAMSUNG) Apel GRATUIT Atenție: Dacă efectuați apelul din rețeaua Digi (RCS/RDS), vă rugăm să ne contactați formând numărul Telverde fără ultimele două cifre, astfel: 0800872678.	www.samsung.com/ro/support
SERBIA	011 321 6899	www.samsung.com/rs/support
SLOVAKIA	0800 - SAMSUNG (0800-726 786)	www.samsung.com/sk/support
SPAIN	91 175 00 15	www.samsung.com/es/support
SWEDEN	0771 726 786	www.samsung.com/se/support
SWITZERLAND	0800 726 786 (0800-SAMSUNG)	www.samsung.com/ch/support (German) www.samsung.com/ch_fr/support (French)
UK	0330 SAMSUNG (7267864)	www.samsung.com/uk/support
IRELAND (EIRE)	0818 717100	www.samsung.com/ie/support
LITHUANIA	8-800-77777	www.samsung.com/lt/support
LATVIA	8000-7267	www.samsung.com/lv/support
ESTONIA	800-7267	www.samsung.com/ee/support
TURKEY	444 77 11	www.samsung.com/tr/support