



Air purifier

Floor standing or desktop type

Model

MC55WVM

Air Purifier OPERATION MANUAL



- Thank you for purchasing this air purifier.
 - Please read the operation manual carefully and follow it for correct use.
 - **Please read the “Safety Precautions” section before use.** [▶Page 3-5](#)
- Please keep the operation manual in a safe place for later reference.

English

Deutsch

Français

Nederlands

Español

Italiano

Ελληνικά

Polski

Русский

Türkçe

Eigenschappen

Streamer-technologie



Deze technologie maakt gebruik van een "streamerafvoer", een soort plasma-afvoer die zeer snelle elektronen bevat die een krachtig oxidatief vermogen heeft, gegenereerd vanbinnen in de luchtzuiveraar. De afvoer neemt geurtjes snel weg. (De zeer snelle elektronen worden gegenereerd en dan in de eenheid geadsorbeerd om uw veiligheid te verzekeren.)

De streamerafvoer ontbindt geadsorbeerde geur. De ontbindingscyclus behoudt het geurverwijderend vermogen.

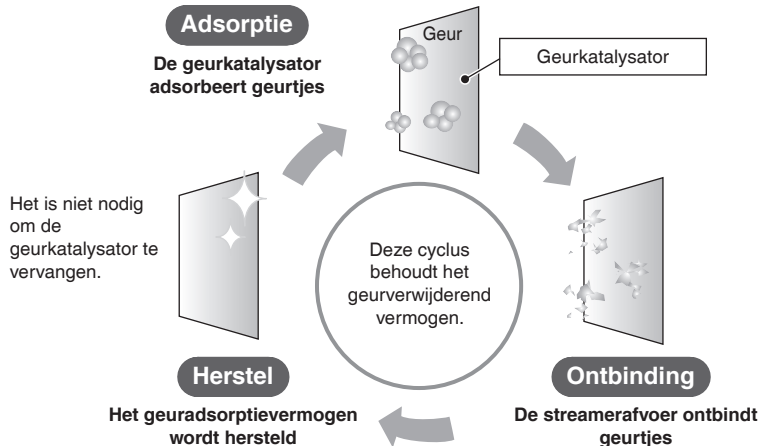

De werking van de streamer hangt af van de graad van luchtverontreiniging. Tijdens de werking kan de streamerafvoer een siggeluid produceren. Dit is echter geen teken van een abnormale werking. Bovendien kan het geluid afnemen of van toon veranderen, in functie van de werkingsomgeving. Dergelijke veranderingen zijn echter normaal. In sommige gevallen kan de luchtuitlaat een lichte geur afgeven omdat er minieme hoeveelheden ozon worden gegenereerd. Deze hoeveelheid is echter te verwaarlozen en niet schadelijk voor uw gezondheid.

Actief plasma-ionentechnologie

"Plasma-ion"-technologie geeft ionen vrij in de lucht via plasma-afvoer en combineert ze met componenten in de lucht om actieve samenstellingen te genereren, zoals OH-radicalen met een sterk oxiderend vermogen. Een technologie die aanhecht op en inwerkt op het oppervlak van substanties zoals schimmel en allergenen.

■ Onderdrukkingsmechanisme door actief plasma-ionen (afbeelding)

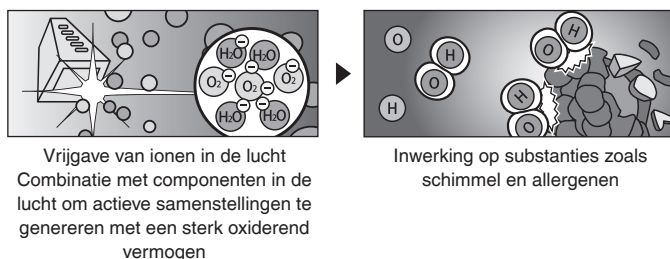

Controle PM2.5

Eliminatie van 99% deeltjes van 0,1-2,5 µm (*1).

- Er wordt geen rekening gehouden met de instroming van nieuwe deeltjes van buitenaf door ventilatie enz.
- PM2.5 is een algemene term voor deeltjes van 2,5 µm of kleiner.
- Eliminatie van deeltjes kleiner dan 0,1 µm door deze luchtzuiveraar werd niet gecontroleerd. Dit product kan niet alle in de lucht zwevende giftige stoffen elimineren.

(*1) Testmethode: De JEMA-norm (norm van de Japanse Vereniging van Fabrikanten van Elektrische Apparatuur) (JEM1467)
Besluitvormingscriteria: Eliminatie van 99% deeltjes van 0,1-2,5 µm in een luchtdichte ruimte van 32 m³ in 90 minuten of minder.
Equivalente waarde voor een testruimte van 32 m³.

Substanties die gecontroleerd/afgebroken kunnen worden



Substanties die opgevangen kunnen worden



Inhoud

Eerst lezen

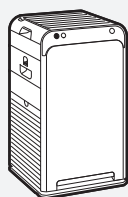

Eigenschappen.....	1
Veiligheidsmaatregelen	3
Voorzorgsmaatregel tijdens het gebruik	5
Namen van de delen en hun werking	6
Vorbereiding vóór gebruik.....	9

Gebruik

De luchtzuivering gebruiken	12
Het luchtstroomdebiet aanpassen	12

Nuttige functies

De eenheid gebruiken in een MODUS AUTO VENTILATOR / ECON. / ANTISTUIFMEEL	13
De kinderbeveiliging gebruiken	15
Helderheid van de indicatorlamp aanpassen	15

Geavanceerde instellingen

Instellingen uitgang streamer	16
Instellingen uitgang actief plasma-ion	16
Instelling gevoeligheid stof-/PM2.5-sensor	17
Instellingen van modi in MODUS ECON.	18

Onderhoud

Onderhoud	19
Streamereenheid Vervangen	21
Apart verkochte delen	22
Wanneer u de eenheid gedurende lange tijd niet gebruikt	22



Problemen oplossen

Over de indicatorlampen	23
Veel gestelde vragen	24
Problemen oplossen	25
Specificaties	28

Veiligheidsmaatregelen

■ **Respecteer deze voorzorgsmaatregelen om materiële schade of lichamelijke verwondingen te voorkomen.**

■ **De gevolgen van verkeerd gebruik worden als volgt ingedeeld:**



 WAARSCHUWING	 OPGELET
Wanneer u deze instructies niet opvolgt, kan dit leiden tot lichamelijke verwondingen of de dood.	Wanneer u deze instructies niet opvolgt, kan dit leiden tot materiële schade of lichamelijke verwondingen, die naargelang de omstandigheden ook ernstig kunnen zijn.

■ **Voorzorgsmaatregelen die men moet naleven, zijn aan de hand van symbolen ingedeeld:**

 Nooit proberen.	 Zorg ervoor dat u de instructies opvolgt.
---	---

 **WAARSCHUWING** Naleven om brand, elektrocutie of ernstige verwondingen te voorkomen.

■ **Met betrekking tot de voedingsstekker en het -snoer**

-  • **De stekker niet uit het stopcontact halen terwijl de eenheid in gebruik is.** (Dit kan brand door oververhitting of elektrocutie veroorzaken)
 - **De stekker niet in het stopcontact steken of eruit halen als uw handen nat zijn.** (Dit kan elektrocutie veroorzaken)
 - **Niet gebruiken op een manier waardoor de nominale waarden van het stopcontact of de bedradingsapparatuur worden overschreden of er een spanning optreedt buiten de range van AC 220-240 V.**
(Er kan brand ontstaan wegens oververhitting als de nominale waarden van adapters met meerdere stopcontacten, enz. worden overschreden)
 - **Niet aan het voedings snoer trekken om de stekker uit het stopcontact te halen.** (Er kan oververhitting of brand ontstaan wanneer de kabel breekt)
 - **Geen handelingen uitvoeren die de voedingsstekker en het -snoer kunnen doen breken.**
– Dergelijke handelingen omvatten het beschadigen, wijzigen, met kracht doen buigen, trekken, wringen, samenbundelen en plaatsen van zware voorwerpen op de voedingsstekker of het -snoer.
Als de voedingsstekker of het -snoer beschadigd is, dan moet die door de fabrikant, zijn onderhoudstechnicus of een persoon met gelijkaardige kwalificatie worden vervangen, om eventueel gevaar te vermijden. (Er kan elektrocutie, kortsluiting of brand ontstaan bij gebruik terwijl er schade is)
-
-  • **Steek de voedingsstekker volledig in het stopcontact.**
– Een beschadigde voedingsstekker of een loszittend stopcontact mogen niet worden gebruikt.
(Er kan elektrocutie, kortsluiting of brand ontstaan wegens oververhitting als de voedingsstekker niet stevig in het stopcontact zit)
 - **Veeg stof regelmatig af van de voedingsstekker met behulp van een droge doek.**
– Haal de stekker uit het stopcontact als u de eenheid gedurende lange tijd niet gebruikt.
(Er kan brand ontstaan wegens een defecte isolatie te wijten aan stof dat zich ophoopt met vocht, enz.)
 - **Wanneer u onderhoud of inspectie uitvoert, of de eenheid verplaatst, dan moet u controleren of de eenheid uit staat en de stekker uit het stopcontact is gehaald.** (Dit kan elektrocutie of verwondingen veroorzaken)

■ **Niet gebruiken op de volgende plaatsen**

-  • **Plaatsen waar olie of ontvlambare gassen worden gebruikt of kunnen lekken.** (Er kan brand of rook ontstaan te wijten aan ontsteking of aanzuiging naar de eenheid, of er kunnen verwondingen ontstaan wegens aantasting of barsten in de kunststof)
- **Plaatsen waar er corrosieve gassen of metaalstofdeeltjes aanwezig zijn.**
(Er kan brand of rook ontstaan te wijten aan ontsteking of aanzuiging naar de eenheid)
- **Plaatsen waar het niveau van de temperatuur en de vochtigheid hoog zijn of er water kan spatten, zoals in een badkamer.** (Elektrische lekken kunnen brand of elektrocutie veroorzaken)
- **Plaatsen die voor kleine kinderen toegankelijk zijn.** (Dit kan elektrocutie of verwondingen veroorzaken)

WAARSCHUWING Naleven om brand, elektrocutie of ernstige verwondingen te voorkomen.

■ Tijdens het gebruik

-  • **Geen chloorhoudende of zure schoonmaakproducten gebruiken.** (Aantasting of barsten in de kunststof kunnen verwondingen veroorzaken, of er kan schade voor de gezondheid optreden wegens het ontstaan van giftige gassen)
- **Houd brandende sigaretten of wierookstokjes uit de buurt van de eenheid.** (Er kan brand of rook ontstaan te wijten aan ontsteking of aanzuiging naar de eenheid)
- **Probeer niet om de eenheid zelf te demonteren, opnieuw te assembleren of te repareren.** (Dit kan brand, elektrocutie of verwondingen veroorzaken) Gelieve contact op te nemen met de plaats van aankoop voor alle reparaties.
- **Uw vingers, stokjes of andere voorwerpen niet in de luchtinlaat of de luchtuitlaat steken.** (Dit kan elektrocutie, verwondingen of schade veroorzaken)
- **Geen water op de luchtuitlaat of de eenheid gieten.** (Dit kan brand of elektrocutie veroorzaken)
- **Geen brandbare stoffen (haarlak, insecticide, enz.) in de buurt van de eenheid gebruiken.**
De eenheid niet schoonvegen met benzine of verdunner. (Dit kan elektrocutie, brand of barsten veroorzaken)

■ Met betrekking tot de afstandsbediening

-  • **De afstandsbediening niet op een plaats leggen waar kleine kinderen erbij kunnen komen.** (Lichamelijke verwondingen kunnen optreden als de eenheid verkeerd wordt gebruikt of als de batterij onopzettelijk wordt ingeslikt)
- **Zorg ervoor dat u de batterij niet volgens de verkeerde polariteit (+/-) plaatst.** (Dit kan kortsluiting, brand of het lekken van de batterij veroorzaken)

■ Zet de eenheid onmiddellijk uit en haal de stekker uit het stopcontact als er tekenen zijn van een abnormale werking of een storing

Voorbeelden van abnormale werking en storingen

- De eenheid werkt niet, zelfs als de schakelaar aan staat.
 - Er gaat stroom door het snoer of gaat er niet door als het snoer wordt bewogen.
 - Er zijn abnormale geluiden of trillingen tijdens het gebruik.
 - De behuizing van de eenheid is vervormd of is abnormaal heet.
 - Er is een verbrande geur. (Slechte werking, elektrocutie, rook, brand, enz., kunnen ontstaan als de abnormale werking niet wordt opgelost en men de eenheid verder blijft gebruiken)
- Neem contact op met de plaats van aankoop.

OPGELET Naleven om elektrische lekken, verwondingen of materiële schade te voorkomen.

■ Tijdens het gebruik

-  • **Kleine kinderen of mensen met beperkte mobiliteit (wegens ziekte of verwondingen) mogen de eenheid niet zelf bedienen.**

◆ Voor de EU, Turkije:

Het apparaat mag worden gebruikt door kinderen vanaf 8 jaar en mensen met beperkte lichamelijke, zintuiglijke of mentale bekwaamheden of zonder ervaring of kennis als ze onder toezicht staan of instructies hebben gekregen met betrekking tot het veilige gebruik van het apparaat en de gevaren die ermee verband houden begrijpen. Kinderen mogen niet met het apparaat spelen. Het reinigen en onderhoud door de gebruiker mag niet door kinderen worden uitgevoerd als ze niet onder toezicht staan.

◆ Voor andere regio's:

Dit apparaat is niet bedoeld voor gebruik door mensen (inclusief kinderen) met beperkte lichamelijke, zintuiglijke of mentale bekwaamheden of zonder ervaring of kennis, tenzij ze onder toezicht staan of instructies hebben gekregen met betrekking tot het veilige gebruik van het apparaat door een persoon die voor hun veiligheid verantwoordelijk is.

– Kinderen moeten onder toezicht staan, om ervoor te zorgen dat ze niet met het apparaat spelen.

– Mensen die zwaar onder invloed zijn of die een slaapmiddel hebben genomen, mogen de eenheid niet bedienen. (Dit kan elektrocutie, verwondingen of schade aan de gezondheid veroorzaken)

Veiligheidsmaatregelen

⚠ OPGELET Naleven om elektrische lekken, verwondingen of materiële schade te voorkomen.

- **Producten die fijn stof bevatten, zoals cosmetica, mogen niet in de buurt van de eenheid worden gebruikt.**
(Dit kan elektrocutie of slechte werking veroorzaken)
 - **De eenheid niet gebruiken wanneer dampvormend insecticide wordt gebruikt.**
– Na gebruik van een insecticide, moet u ervoor zorgen dat de kamer voldoende wordt verlucht voordat u de eenheid gaat bedienen.
(De gezondheid kan schade oplopen door de uitstroom van opgehoopte chemische samenstellingen uit de uitlaat)
 - **De eenheid niet in de buurt van een rookdetector gebruiken.**
– Als de lucht die uit de eenheid komt in de richting van een rookdetector stroomt, kan de reactie van de rookdetector worden vertraagd of kan die eventuele rook niet detecteren.
-
- **Verlucht de kamer regelmatig wanneer u de eenheid samen met verwarmingstoestellen op basis van verbranding gebruikt.**
– Het gebruik van dit product is geen vervanging voor ventilatie. (Potentiële oorzaak van koolstofmonoxidevergiftiging)
Dit product kan koolstofmonoxide niet elimineren.
 - **Als de eenheid binnen het bereik van een huisdier wordt geplaatst, moet u erop letten dat het huisdier niet op de eenheid plast of op het voedingsnoer gaat kauwen.** (Dit kan brand, elektrocutie of verwondingen veroorzaken)

■ Met betrekking tot de romp van de eenheid

- **De luchtinlaat of luchtuitlaat niet afdichten met wasgoed, voden, gordijnen, enz.**
(Er kan oververhitting of brand ontstaan door te weinig circulatie)
- **Niet op de eenheid klimmen, zitten of erop leunen.** (U kunt verwondingen oplopen als u eraf valt of struikelt)

■ Wanneer u de eenheid verplaatst

- **Wanneer u de eenheid optilt om het te verplaatsen, moet u die voorzichtig hanteren.**
– Zorg ervoor dat u de eenheid altijd vasthoudt met behulp van de correcte greeplocaties. De eenheid niet vasthouden aan de greep van de geurfiltereenheid.
(U kunt verwondingen oplopen als de eenheid valt)

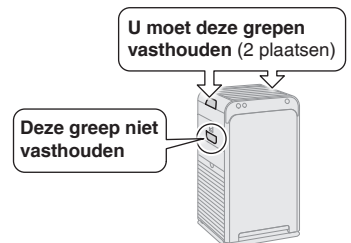

CJOR002EU

Voorzorgsmaatregel tijdens het gebruik

Overige beschouwing

- Dit product niet gebruiken voor speciale doeleinden zoals het bewaren van kunstwerken, academische teksten/materialen, enz.
(De bewaarde voorwerpen kunnen gaan aftakelen)

Over de afvoer van de streamer en actief plasma-ionen

In sommige gevallen kan de luchtuitlaat een lichte geur afgeven omdat er minieme hoeveelheden ozon worden gegenereerd. Deze hoeveelheid is echter te verwaarlozen en niet schadelijk voor uw gezondheid.

Dit product kan niet alle giftige stoffen in tabakrook (koolstofmonoxide, enz.) elimineren

Namen van de delen en hun werking

⚠️ OPGELET

De eenheid niet optillen aan de greep van de geurfiltereenheid. (U kunt verwondingen oplopen als de eenheid valt)

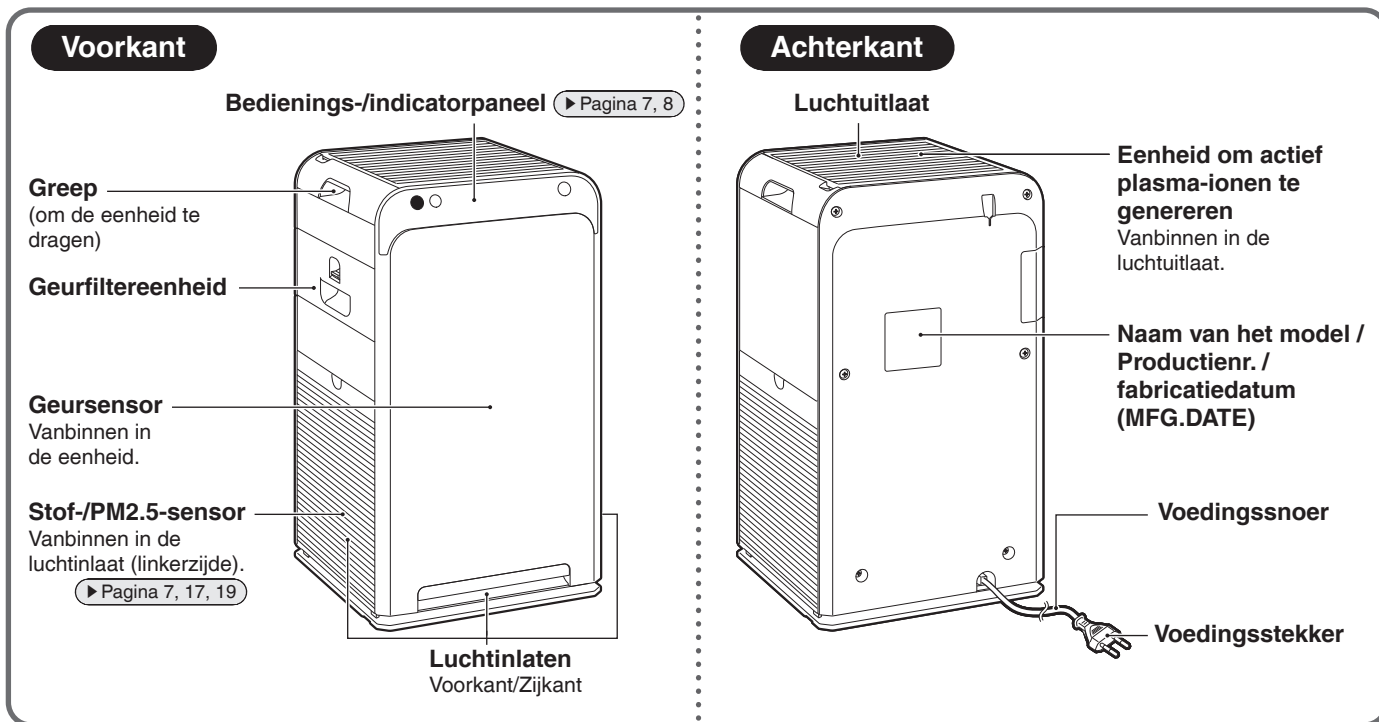

Nederlands

Belangrijkste verwijderbare delen

Aandacht

Om slechte werking te voorkomen, moet u ervoor zorgen dat de eenheid met alle delen bevestigd wordt gebruikt.

Voorkant

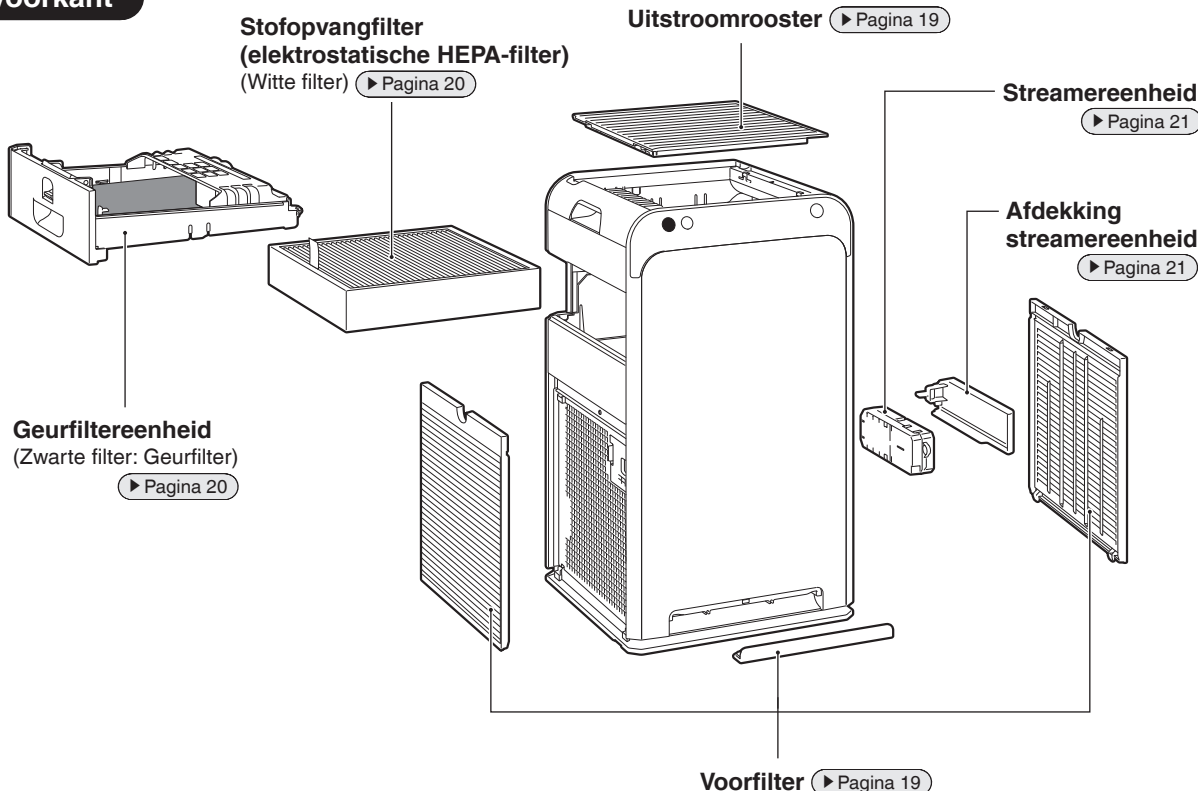

Namen van de delen en hun werking

Bedienings-/indicatorpaneel

Wanneer er een lamp knippert [▶ Pagina 23](#)

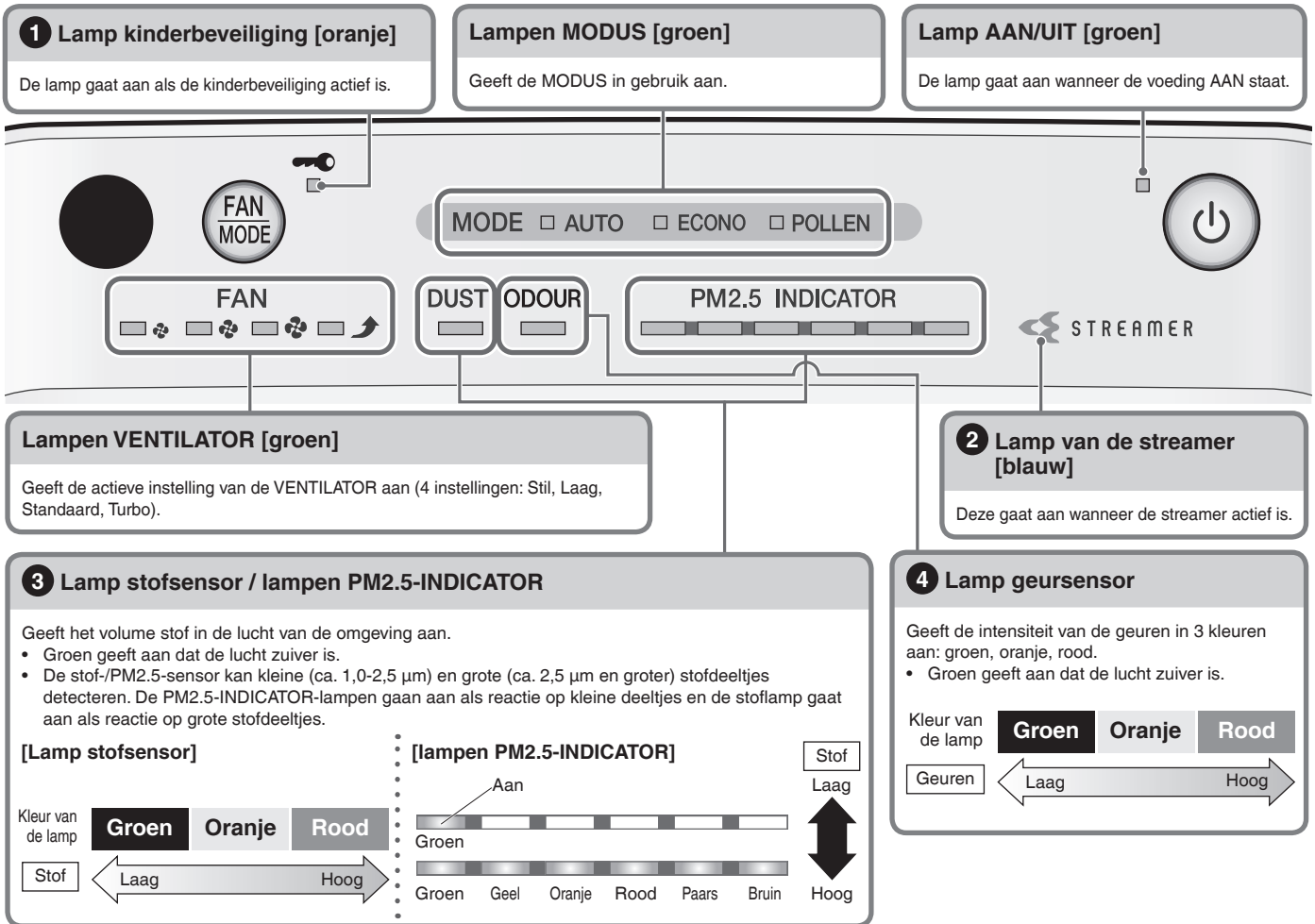

1 Over de lamp van de kinderbeveiliging

- Wanneer deze lamp aan is, zijn de werkingen beperkt. Wanneer op de knoppen wordt gedrukt, weerklinkt alleen een geluid (3 korte bieptonen), om verkeerde bediening door kinderen te voorkomen. [▶ Pagina 15](#)

2 Over de lamp van de streamer

- Tijdens de werking van de streamer gaat deze lamp aan. De werking van de streamer hangt af van de graad van luchtverontreiniging.
- Als het siggeluid dat door de afvoer van de streamer wordt opgewekt of de ozongeur u stoort, dan stelt u de uitgang van de streamer op laag. [▶ Pagina 16](#)

3 Over de lamp van de stofsensor / lamp PM2.5-INDICATOR

- Nadat de werking is gestart, gaat de lamp (ongeveer) de eerste minuut groen aan, ongeacht het niveau van de luchtverontreiniging.
- Het reactievermogen van de stof-/PM2.5-sensor kan laag zijn tijdens de instelling van de VENTILATOR op "Turbo" of wanneer de luchtstroom sterk is in AUTOMATISCHE MODUS VENTILATOR. De sterke luchtstroom trekt het stof in de luchtinlaten voordat het door de stof-/PM2.5-sensor kan worden gedetecteerd. Dit is normaal (geen slechte werking).
- Als het reactievermogen van de stof-/PM2.5-sensor laag is, dan moet u de instelling van de gevoeligheid van de sensor wijzigen. [▶ Pagina 17](#)

Detectiebereik van de stof-/PM2.5-sensor

Detecteerbare materie
huisstof, tabakrook, stuifmeel, uitwerpselen en restanten van huismijten, haren van huisdieren, deeltjes afkomstig van diesel
Soms detecteerbaar
stoom, olierook

4 Over de lamp van de geursensor

- Als de werking wordt gestart onmiddellijk nadat de voedingsstekker in het stopcontact is ingebracht, gaat de lamp (ongeveer) de eerste minuut groen aan.
- Als de geurintensiteitsniveaus niet wijzigen, is het mogelijk dat de sensor niet reageert, zelfs als er een sterke geur in de lucht is.
- De volgende geurtypen worden niet gedetecteerd: geuren van huisdieren die geen ammoniak bevatten, lookgeur, enz.
- Omdat de geurperceptie van persoon tot persoon varieert, kan een geur in sommige gevallen worden waargenomen, zelfs als de lamp groen is. Als die geur u stoort, dan schakelt u om naar handmatig luchtstroomdebiet en selecteert u een hoog luchtstroomdebiet. [▶ Pagina 12](#)

Detectiebereik van de geursensor

Detecteerbare materie
tabakgeuren, kookgeuren, geuren van huisdieren, toiletgeuren, afvalgeuren, schimmelgeuren, sprays, alcohol
Soms detecteerbaar
plotse veranderingen in temperatuur/vochtigheid, stoom, olierook, gas dat wordt uitgestoten door verwarmingstoestellen op basis van verbranding

De basisgevoeligheid van de geursensor wordt bepaald door geurniveaus die (ongeveer) tijdens de eerste minuut aanwezig zijn telkens nadat de voedingsstekker is ingebracht. Steek de voedingsstekker in het stopcontact wanneer de lucht zuiver (geurloos) is.

Bedienings-/indicatorpaneel

Signaalontvanger

Ontvangt signalen van de afstandsbediening. Er weerklinken ontvangsttonen wanneer er signalen worden ontvangen, die de goede ontvangst bevestigen.

- Start van de werking...2 korte bieptonen
- Wijziging instelling...1 korte biepton
- Einde van de werking...1 lange biepton

Knop VENTILATOR/MODUS

Druk om cyclisch om te schakelen tussen instellingen van de VENTILATOR en MODI.

▶ Pagina 12-14

Knop AAN/UIT

Druk op de knop om het vermogen AAN of UIT te zetten. ▶ Pagina 12

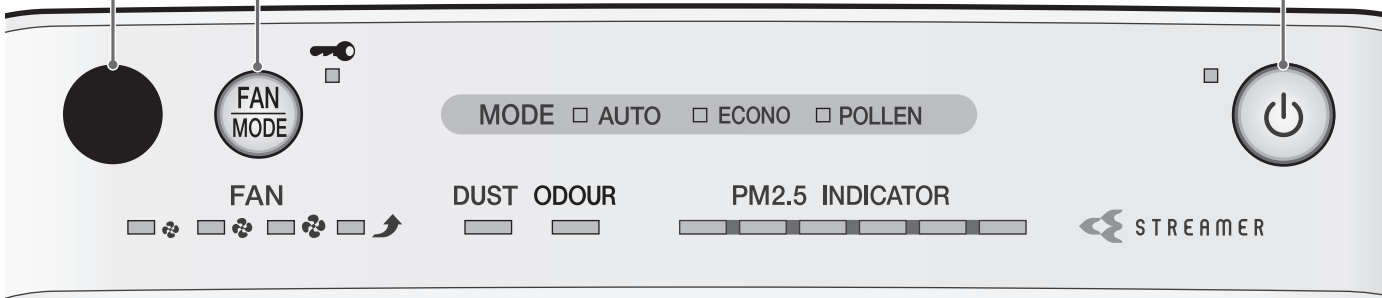

Afstandsbediening

Signaalzender

- Zendt signalen uit naar de eenheid.
- De eenheid kan geen signalen ontvangen als er iets de signalen tegenhoudt, zoals een gordijn.
- Maximaal zendbereik is ongeveer 6 m (in rechte lijn).

Knop MODUS

Druk om cyclisch om te schakelen tussen de MODI. ▶ Pagina 13, 14

Knop HELDERHEID

Druk om cyclisch om te schakelen tussen de helderheidsniveaus (HELDER, GEDIMD, UIT*).

* Niet alle lampen zijn uitgeschakeld. ▶ Pagina 15

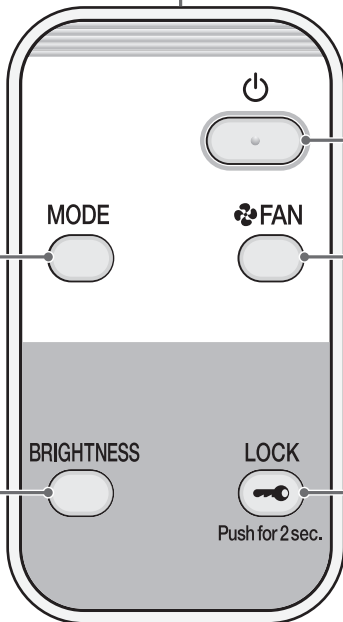

Knop AAN/UIT

Druk op de knop om het vermogen AAN of UIT te zetten. ▶ Pagina 12

Knop VENTILATOR

Druk om cyclisch om te schakelen tussen de instellingen van de VENTILATOR. ▶ Pagina 12

Knop VERGRENDELEN

Dit voorkomt verkeerde bediening door kleine kinderen. ▶ Pagina 15

Accessoires

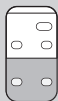

Afstandsbediening 1



Houder afstandsbediening 1

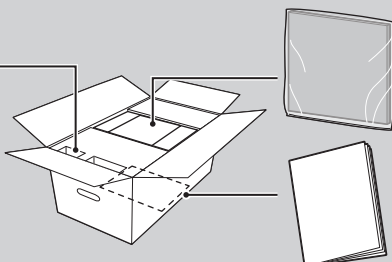

Geurfilter..... 1
Bevestig op de eenheid vooraleer te gebruiken.

Gebruikershandleiding..... 1
Onderaan in de verpakkingendoos.

Vorbereiding vóór gebruik

1 De eenheid plaatsen

Vooraleer te configureren, moet u de bevestigingstape op de bodem wegnemen die het voedingsnoer vastzet. Daarna haalt u het voedingsnoer eruit.

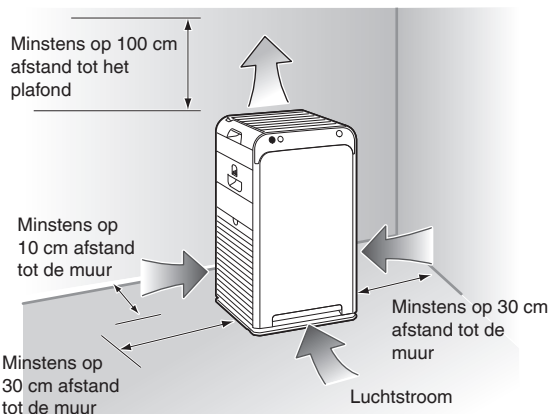
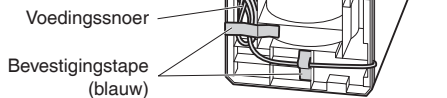

Aandachtspunten voor een goede plaatsing

- Kies een positie waar de luchtstroom alle zones van de kamer kan bereiken.
- Plaats op een stabiel oppervlak. Als de eenheid op een onstabiel oppervlak wordt geplaatst, kunnen trillingen veroorzaakt door de eenheid worden versterkt.
- Als interferentie van het voedingscircuit vanbinnen in de eenheid of kabels storingen van de beelden op het televisiescherm veroorzaken of statisch geluid van radio's of stereo-installaties in de buurt, dan moet u de eenheid minstens 2 m uit de buurt van het apparaat verplaatsen. Houd draadloze telefoons en klokken met afstandsbediening eveneens uit de buurt van de eenheid.

Aandacht

- Om de vorming van vlekken op de muren te vermijden, plaatst u de eenheid volgens de positiemetingen in de afbeelding. Merk echter op dat bepaalde soorten muren toch vuil kunnen worden, zelfs als u de afstanden respecteert, omdat de eenheid vuile lucht aanzuigt. In dergelijke gevallen moet u ervoor zorgen dat er voldoende afstand is tussen de eenheid en de muur.
- Wanneer de eenheid lange tijd op dezelfde locatie wordt gebruikt, kunnen de vloer en de muren rondom vlekken gaan vertonen omdat er lucht wordt aangezogen naar de luchtinlaten nabij de basis van de eenheid. Het is aanbevolen om regelmatig te reinigen.

Niet gebruiken op de volgende plaatsen

■ **Plaatsen die aan rechtstreeks zonlicht zijn blootgesteld**
(Het vermogen om het signaal afkomstig van de afstandsbediening kan afnemen of er kan verkleuring ontstaan)

■ **Plaatsen nabij een verwarming op basis van verbranding en andere apparaten met hoge temperatuur**
(Dit kan verkleuring/vervorming door oververhitting veroorzaken)

■ **Plaatsen waar chemische en farmaceutische producten worden gebruikt, zoals ziekenhuizen, fabrieken, laboratoria, schoonheidssalons en fotolaboratoria**
(Vluchtige chemische stoffen en oplosmiddelen kunnen de mechanische delen aantasten en een slechte werking veroorzaken)

■ **Plaatsen waar veel elektromagnetische golven aanwezig zijn, zoals in de buurt van een microgolfoven, luidsprekers, enz.**
De eenheid kan hierdoor niet correct werken.

■ **Plaatsen blootgesteld aan roet (geleidend stof) dat vrijkomt door kaarsen, geurkaarsen, enz.**
De prestaties van de filters kan hierdoor worden aangetast, waardoor de kamer vuil wordt wegens de ophoping van stof dat niet wordt opgevangen.

■ **Gebruik geen cosmetica enz., die silicone* bevatten in de buurt van de eenheid.**

- * Haarverzorgingsproducten (verzorgingsproducten voor gesplitste haarpunten, haarschuim, producten voor de behandeling van haar, enz.), cosmetica, zweetbestrijdende producten, antistatische producten, waterbestendige sprays, glansproducten, glasreinigingsproducten, schoonmaakvodka met chemische producten, was, enz.
- Isolatoren zoals silicone kunnen aan de naald van de streamereenheid gaan vesthechten, en de afvoer van de streamer kan niet worden gegenereerd.
 - De stofopvangfilter kan verstopt raken, waardoor verlies van het luchtzuiverende vermogen ontstaat.

■ **Gebruik geen ultrasone bevochtiger of een gelijkaardig apparaat in de buurt van de eenheid.**

De stofopvangfilter kan verstopt raken, waardoor verlies van het luchtzuiverende vermogen ontstaat.

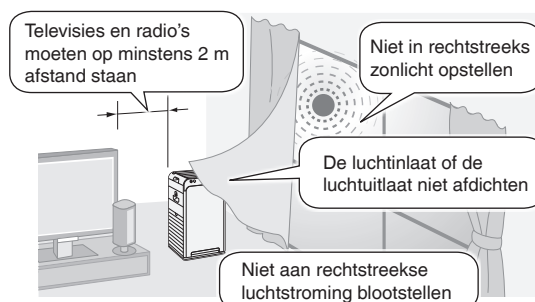

OPGELET

Voer deze stappen uit voordat u de voedingsstekker in het stopcontact steekt.

2 De geurfiltereenheid bevestigen

1. Verwijder de geurfiltereenheid uit de hoofdeenheid. ► Pagina 20

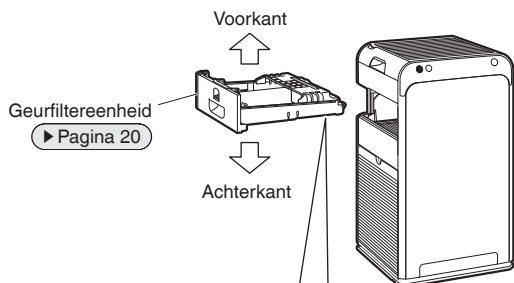

Achterkant van de geurfiltereenheid

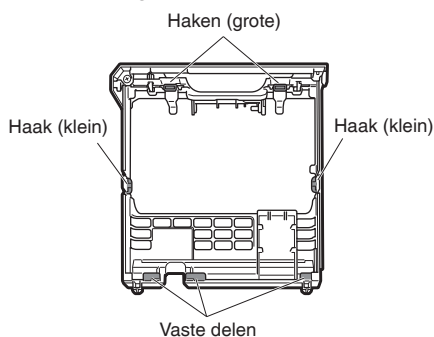

2. Haal de geurfilter uit de zak.

Draag handschoenen om te voorkomen dat uw handen vuil worden door stof uit de geurfilter.

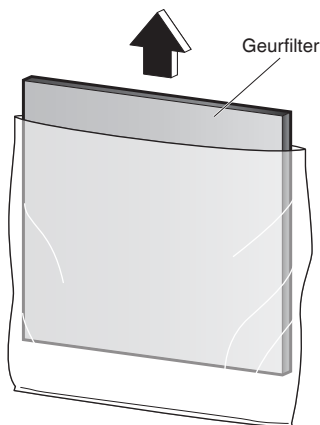

3. Draai de geurfiltereenheid om en bevestig de geurfilter.

- ① Plaats de geurfilter onder de vaste delen (3 plaatsen).
- ② Spreid het frame open en plaats de geurfilter onder de (kleine) haken in 2 plaatsen.

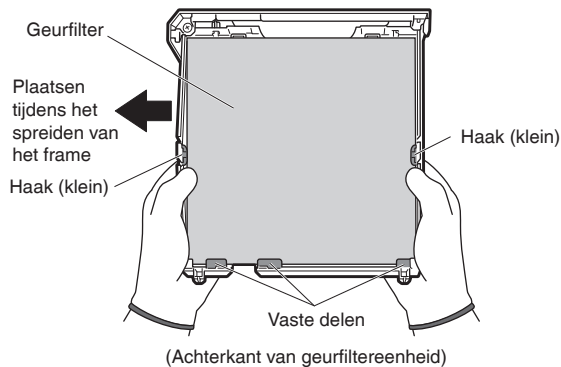

- ③ Terwijl u de uitsteeksels op de (grote) haken aan de voorkant van de geurfiltereenheid drukt, duwt u de geurfilter erin en plaatst u die onder de (grote) haken in 2 plaatsen om vast te maken.



- ④ Controleer opnieuw of de geurfilter onder de (grote) haken is aangebracht.

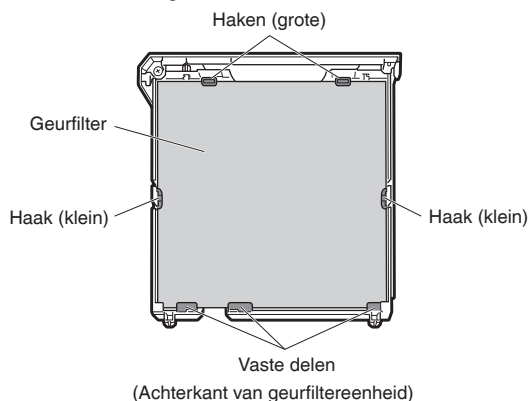

4. Installeer de geurfiltereenheid in de hoofdeenheid. ► Pagina 20

- Als de lamp van de geursensor knippert tijdens het starten, betekent dit dat de geurfilter niet correct is vastgemaakt.
- Respecteer de plaatselijke regels voor afvalinzameling en -scheiding wanneer u de filterzak en de droogstof verwijderd.



Vorbereiding vóór gebruik

3 De afstandsbediening voorbereiden

1. Bevestig de houder van de afstandsbediening.

- Plaats de haak op de houder van de afstandsbediening in de uitsparing aan de achterkant van de eenheid.

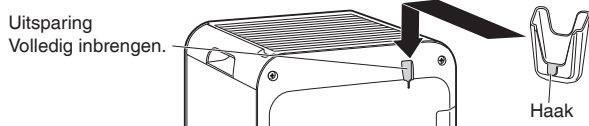

2. Trek het doorzichtig vel uit.

- Na het verwijderen van het doorzichtig vel is de afstandsbediening klaar voor gebruik.

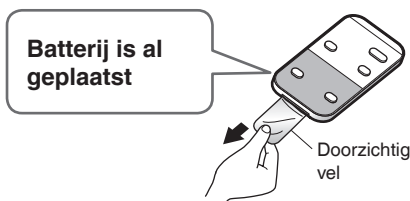

Hoe gebruiken

- Richt de signaalzender op de afstandsbediening naar de signaalontvanger op de eenheid. De eenheid kan geen signalen ontvangen als er iets de signalen tegenhoudt, zoals een gordijn.
- Maximaal zendbereik is ongeveer 6 m (in rechte lijn).

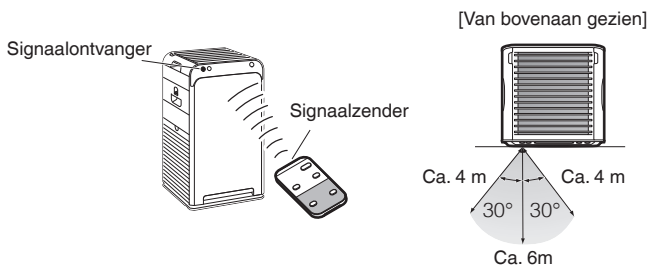

Over de afstandsbediening

- Zorg ervoor dat er geen water op de afstandsbediening terecht komt of erin kan binnendringen. (Dit kan slechte werking veroorzaken)
- De signaalontvangst kan zwak zijn in kamers met fluorescerende lampen van het type met een elektronische starter (fluorescerende lampen van het invertertype, enz.).
- Niet gebruiken in de buurt van verlichting (binnen 1 m afstand). (Het vermogen om het signaal afkomstig van de afstandsbediening kan afnemen of er kan verkleuring ontstaan)

De batterij vervangen

- Verplaats de vergrendeling van het batterijcompartiment aan de onderkant van de afstandsbediening in de richting van de pijl.
- Trek het batterijcompartiment uit.
- Vervang de batterij.
- Plaats het batterijcompartiment terug in zijn oorspronkelijke positie.

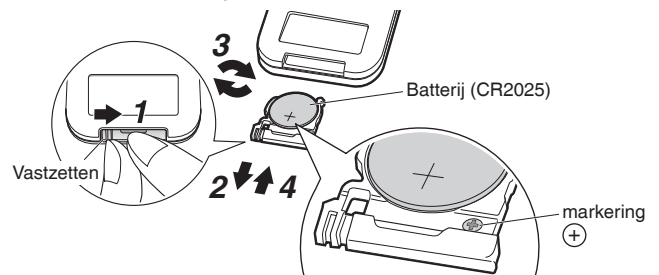

Plaats de batterij zodat de + zijde van de batterij en de zijkant van het batterijcompartiment met de markering (+) in dezelfde richting zijn

Over de batterij

- Houd batterijen buiten bereik van kinderen. Indien batterijen worden ingeslikt, moet u onmiddellijk naar de dichtstbijzijnde medische spoeddienst gaan.
- Om mogelijke verwondingen of schade te wijten aan lekkende of kapotte batterijen te vermijden, moet u de batterij verwijderen wanneer u het product lange tijd niet gebruikt.
- Niet in uw ogen wrijven als de batterijvloeistof in uw ogen is terecht gekomen. Spoel uw ogen onmiddellijk met kraantjeswater uit en vraag hulp aan een arts.
- Batterijen niet blootstellen aan hitte of vuur. Batterijen niet uit elkaar halen of wijzigen. De isolatie of andere delen vanbinnen in de batterij kunnen beschadigd zijn, waardoor de batterij gaat lekken, stuk raakt of gaat oververhitten.
- Wanneer u de batterij weggooit, moet u de eindklem isoleren door die met tape enz. te omwikkelen. (Er kan oververhitting, breuk of brand ontstaan als die samen met andere metalen voorwerpen of batterijen wordt opgeslagen)
- Respecteer de plaatselijke regels voor afvalinzameling en -scheiding wanneer u batterijen afdankt.
- Hoewel een batterij in het algemeen eenmaal per jaar moet worden vervangen, dient u de batterij meteen te vervangen door een nieuwe wanneer de signaalontvangst afneemt (CR2025).
- Wanneer de vervaldatum van batterijen dichterbij komt, kunnen deze batterijen sneller moeten worden vervangen.
- De batterij die al in het apparaat is gemonteerd, dient voor het eerste gebruik van de eenheid. Het kan nodig zijn om die na minder dan 1 jaar al te vervangen.

4 Steek de voedingsstekker in het stopcontact

- De basisgevoeligheid van de geursensor wordt bepaald door geurniveaus die (ongeveer) tijdens de eerste minuut aanwezig zijn telkens nadat de voedingsstekker is ingebracht. **Steek de voedingsstekker in het stopcontact wanneer de lucht zuiver (geurloos) is.**

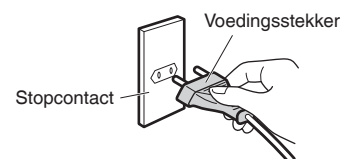

WAARSCHUWING

De eenheid niet uitschakelen door de stekker uit het stopcontact te halen. (Dit kan brand door oververhitting of elektrocutie veroorzaken)

Gebruik

Gebruik

Afstandsbediening

Gebruik via de afstandsbediening.

Eenheid

Gebruik via bedienings-/indicatorpaneel op de eenheid.

Met behulp van de afstandsbediening kunt u gedetailleerde instellingen uitvoeren.

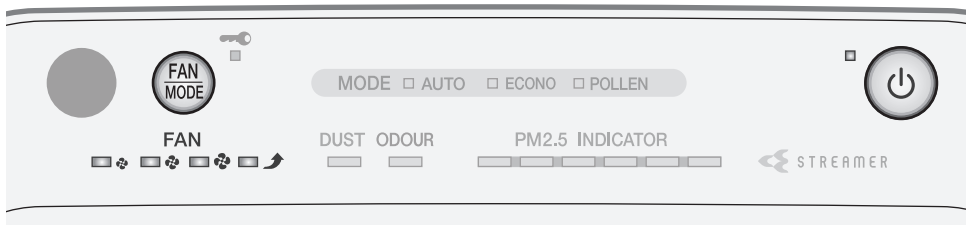
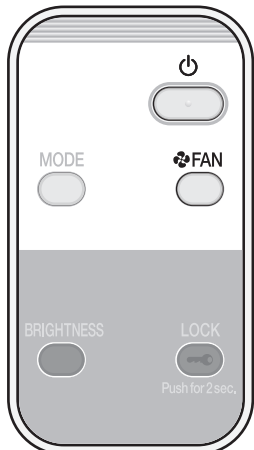

Nederlands

De luchtzuivering gebruiken (werking AAN/UIT zetten)

Zuivert de lucht in de kamer.

Afstandsbediening

Druk op .

Eenheid

Druk op .

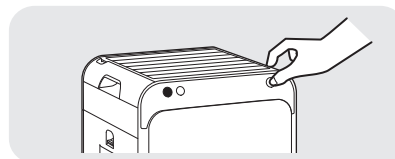

- Druk opnieuw om UIT te zetten.
- De lamp AAN/UIT [groen] gaat aan.

Aandacht

- De eenheid niet verplaatsen of delen aan/van de eenheid bevestigen of verwijderen wanneer de eenheid in gebruik is. Dit kan breuk of slechte werking veroorzaken.

Opmerking

- Bij de aankoop is de eenheid ingesteld op luchtzuivering, met fr AUTOMATISCHE MODUS VENTILATOR met actief plasma-ionen genereren ingesteld op AAN.
- Wanneer de stekker van de eenheid uit het stopcontact wordt gehaald of als de eenheid wordt UIT gezet, zal die met de laatst gebruikte instellingen werken wanneer de eenheid daarna opnieuw wordt AAN gezet.
- De werkingsinstellingen kunnen niet worden gewijzigd gedurende ongeveer 2 seconden onmiddellijk nadat de voedingsstekker in het stopcontact wordt gestoken.

Het luchtstroomdebiet aanpassen

Selecteer de gewenste VENTILATOR-instelling.

: Stil : Laag : Standaard : Turbo * De grootte van de symbolen varieert volgens de VENTILATOR-instelling.

Afstandsbediening

Druk op .

- Telkens u drukt, wordt cyclisch omgeschakeld tussen de VENTILATOR-lampen [groen].



Eenheid

Druk op .

- Telkens u drukt, wordt cyclisch omgeschakeld tussen de VENTILATOR-lampen [groen] en de MODUS-lampen [groen].

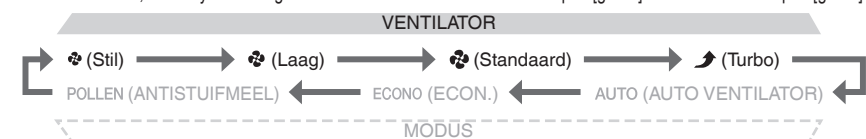

Over VENTILATOR-instellingen

- Stil** Er wordt een zachte bries afgegeven. Aanbevolen gebruik wanneer men slaapt. Omdat het vermogen om geur weg te nemen beperkt is, wordt aanbevolen om de VENTILATOR-instelling op Standaard of hoger in te stellen als er geurtjes snel uit een kamer moeten worden verwijderd.
- Turbo** De lucht van de omgeving wordt snel gezuiverd als men een grote luchtstroom gebruikt. Aanbevolen gebruik wanneer u een kamer aan het schoonmaken bent.

Nuttige functies

Afstandsbediening

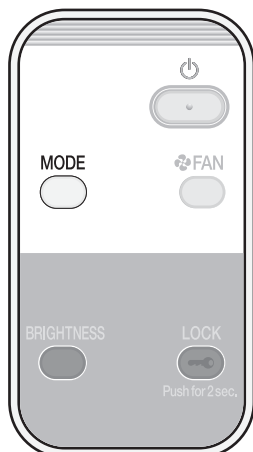

Eenheid

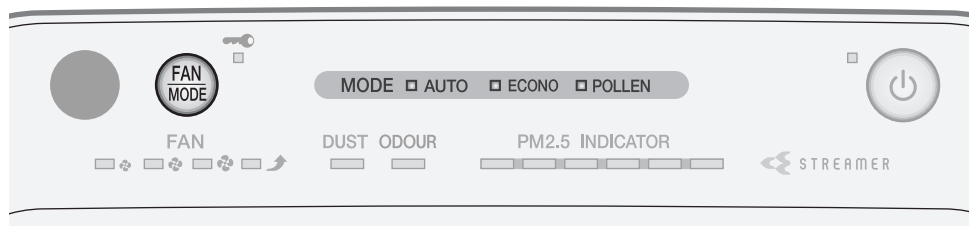

De eenheid gebruiken in een MODUS

Selecteer een specifieke MODUS volgens uw behoeften.

De luchtstroom wordt automatisch aangepast wanneer de eenheid in een MODUS wordt gebruikt.

Afstandsbediening

Druk op .

- Telkens u drukt, wordt cyclisch omgeschakeld tussen de MODUS-lampen [groen].

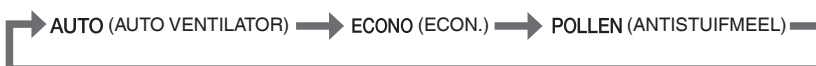

Eenheid

Druk op .

- Telkens u drukt, wordt cyclisch omgeschakeld tussen de MODUS-lampen [groen] en de VENTILATOR-lampen [groen].

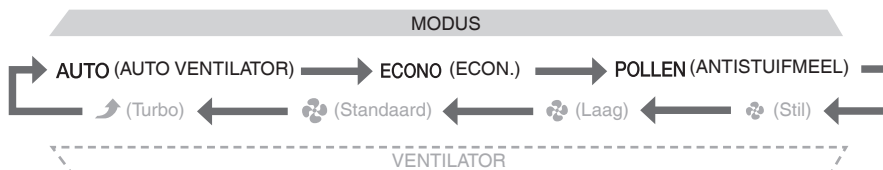

MODUS	Gebruik en werking
<p>AUTO VENTILATOR</p>	<p>Aanpassing automatisch luchtstroomdebiet</p> <p>De instelling van de VENTILATOR (Stil, Laag, Standaard, Sterk) wordt automatisch aangepast volgens de graad van luchtverontreiniging. Het zuiverend vermogen neemt toe naarmate het luchtstroomdebiet toeneemt.</p> <ul style="list-style-type: none"> De graad van de luchtverontreiniging komt overeen met het volume stof en de intensiteit van de geuren in de lucht van de omgeving.
<p>ECON.</p>	<p>Energiebesparing</p> <p>In modus Energiebesparing binnen de MODUS ECON. schakelt de instelling van de VENTILATOR automatisch alleen tussen Stil en Laag om. Het stroomverbruik (*1) en het werkingsgeluid worden beperkt. Als de lucht zuiver is, wordt de modus Bewaking na een tijdje automatisch geactiveerd. Aanbevolen gebruik wanneer men slaapt.</p> <p>*1 In vergelijking met AUTOMATISCHE MODUS VENTILATOR (ca. 10,3 Wh), is het stroomverbruik in MODUS ECON. (ca. 6,7 Wh) ongeveer 3,6 Wh lager. Testcondities: gebruik in een zone van 10 m² gedurende 1 uur. Veronderstel dat er 1 sigaret werd gerookt onmiddellijk nadat de eenheid werd ingeschakeld.</p> <div data-bbox="327 1041 1436 1288" style="border: 1px solid black; padding: 10px;"> <div style="display: flex; justify-content: space-between;"> <div style="width: 30%;"> <p>Modus energiebesparing</p> <p>De instelling van de VENTILATOR schakelt automatisch om tussen Stil en Laag.</p> </div> <div style="width: 30%; text-align: center;"> <p>Als de lucht zuiver is, wordt na een tijdje...</p>  <p>Als er stof of geuren worden gedetecteerd...</p> </div> <div style="width: 30%;"> <p>Modus bewaking</p> <ul style="list-style-type: none"> De ventilator start en stopt met tussenpozen. Stof en geuren worden gecontroleerd. De volgende functies worden uitgeschakeld om het stroomverbruik verder te beperken. <p>Streamer <input type="checkbox"/> UIT</p> <p>Actief plasma-ion <input type="checkbox"/> UIT</p> </div> </div> </div> <ul style="list-style-type: none"> Omdat de instelling van de VENTILATOR tot Stil en Laag is beperkt, is het vermogen om de lucht te zuiveren beperkt. Omdat er geen lucht naar binnen wordt gezogen wanneer de ventilator is gestopt, vermindert de gevoeligheid van de stof-/PM2.5-sensor en de geursensor. Om deze vermindering van de gevoeligheid te voorkomen, schakelt u de modus Bewaking UIT. ▶ Pagina 18 De instelling van de VENTILATOR wordt automatisch aangepast. De luchtstroom kan niet handmatig worden aangepast.
<p>ANTISTUIFMEEL</p>	<p>Stuifmeelniveaus verminderen</p> <p>Er wordt een zachte luchtstroom gecreëerd door elke 5 minuten om te schakelen tussen de Standaard en Lage instelling van de VENTILATOR, zodat stuifmeel naar binnen kan worden gezogen en opgevangen voordat het de vloer bereikt.</p> <ul style="list-style-type: none"> De instelling van de VENTILATOR wordt automatisch aangepast. De luchtstroom kan niet handmatig worden aangepast.

Nuttige functies

Afstandsbediening

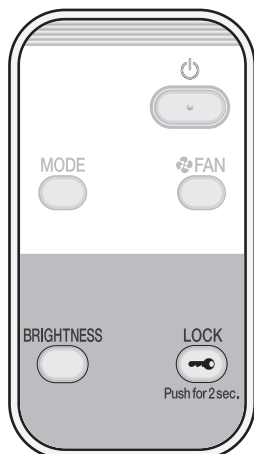

Eenheid

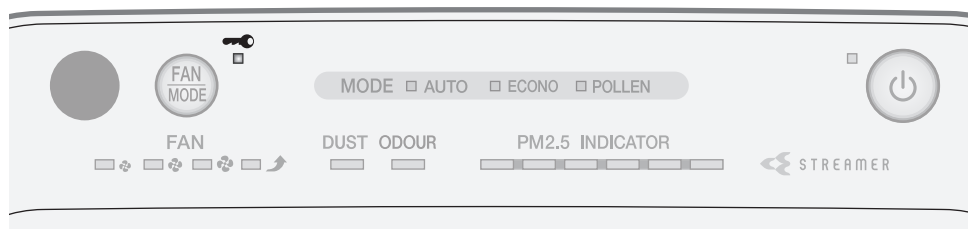

De kinderbeveiliging gebruiken

De werking van de knoppen is beperkt om verkeerde bediening door kleine kinderen te voorkomen.

Afstandsbediening

Houd  gedurende ongeveer 2 seconden ingedrukt.

Eenheid

Dit kan niet op de eenheid worden ingesteld.

- Houd  opnieuw 2 seconden ingedrukt om de kinderbeveiliging uit te schakelen.
- Wanneer de kinderbeveiliging actief is, zijn de werkingen beperkt. Wanneer op de knoppen wordt gedrukt, weerklinkt alleen een geluid (3 korte bieptonen), om verkeerde bediening door kinderen te voorkomen.

Opmerking

- Als de stekker van de eenheid uit het stopcontact wordt gehaald terwijl de kinderbeveiliging actief is, dan wordt de kinderbeveiliging uitgeschakeld.
- De lamp van de kinderbeveiliging [oranje] gaat aan wanneer de functie actief is.

Helderheid van de indicatorlamp aanpassen

De helderheid van de indicatorlamp kan worden aangepast.

Afstandsbediening

Druk op .

Eenheid

Dit kan niet op de eenheid worden ingesteld.

- Druk om cyclisch om te schakelen tussen de instellingen.



Opmerking

- Deze functie is nuttig als de lampjes u storen terwijl u slaapt, enz.
- De lamp AAN/UIT gaat niet uit, ook niet als de helderheid op UIT is ingesteld. Deze lamp wordt op GEDIMD ingesteld.
- Als een van onderstaande knoppen worden ingedrukt wanneer de helderheid op UIT is ingesteld, dan verandert de helderheid naar GEDIMD en keert na ongeveer 10 seconden terug naar UIT.

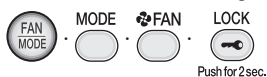

Geavanceerde instellingen

Als het sissgeluid dat door de afvoer van de streamer wordt opgewekt of de ozongeur u stoort

*Instelling bij aankoop



Instellingen uitgang streamer

Normaal*

Laag

Instellingsprocedures **Afstandsbediening**

Houd  en  ongeveer 3 seconden ingedrukt terwijl de voedingsstekker is aangesloten en de eenheid is ingeschakeld.

- Telkens  en  ongeveer 3 seconden ingedrukt worden gehouden, schakelt de instelling om tussen Normaal en Laag.

[Wanneer de instelling is omgeschakeld naar Laag]

Een korte biepton weerklinkt en de lamp van de streamer knippert gedurende ongeveer 5 seconden.



[Wanneer de instelling is omgeschakeld naar Normaal]

Een korte biepton weerklinkt en de lamp van de streamer gaat ongeveer 5 seconden aan.



■ Werkingsstatus van de streamer

Instelling uitgang streamer		Normaal	Laag
Instelling VENTILATOR/MODUS			
VENTILATOR	Stil, Laag	AAN-UIT*	UIT
	Standaard		AAN-UIT*
	Turbo	AAN	AAN
MODUS	AUTO VENTILATOR, ANTISTUIFMEEL ECON.	AAN-UIT*	AAN-UIT*
			UIT

*De werkingsstatus van de streamer AAN-UIT betekent dat de streamer automatisch AAN en UIT schakelt, afhankelijk van de graad van de luchtverontreiniging en de instelling van de VENTILATOR.

- De lamp van de streamer gaat uit wanneer de werking van de streamer UIT staat.

Opmerking

- Het is aanbevolen om de streamer op Normaal in te stellen, omdat het vermogen om geuren weg te nemen beperkt is als op Laag is ingesteld.
- De instellingen blijven in het geheugen, ook als de stekker van de eenheid uit het stopcontact wordt gehaald.

Als u de uitgang actief plasma-ion wilt uitschakelen

*Instelling bij aankoop



Instellingen uitgang actief plasma-ion

AAN*

UIT

Instellingsprocedures **Afstandsbediening**

Houd  en  ongeveer 3 seconden ingedrukt terwijl de voedingsstekker is aangesloten en de eenheid is ingeschakeld.

- Telkens  en  ongeveer 3 seconden ingedrukt worden gehouden, schakelt de instelling om tussen AAN en UIT.

[Wanneer de instelling is omgeschakeld naar UIT]

Een korte biepton weerklinkt en de lamp van het stof en de lamp van de geursensor knipperen groen gedurende ongeveer 5 seconden.



[Wanneer de instelling is omgeschakeld naar AAN]

Een korte biepton weerklinkt en de lamp van het stof en de lamp van de geursensor gaan groen aan gedurende ongeveer 5 seconden.



Opmerking

- De instellingen blijven in het geheugen, ook als de stekker van de eenheid uit het stopcontact wordt gehaald.
- Indien ingesteld op UIT, stopt de afvoer van actief plasma-ionen, maar het verwijderen van stof en geur gaat door.
- Als de ozongeur u stoort, dan stelt u de uitgang van actief plasma-ionen op UIT.**
- Als de ozongeur u nog altijd stoort, ook nadat de uitgang op UIT is ingesteld, dan stelt u de uitgang van de streamer op Laag.

Geavanceerde instellingen

Wanneer de gevoeligheid van de stof-/PM2.5-sensor niet aan uw voorkeuren beantwoordt

*Instelling bij aankoop

Instelling gevoeligheid stof-/PM2.5-sensor

Hoog Normaal* Laag

Instellingsprocedures

Afstandsbediening

Eenheid

1. Houd  op de eenheid gedurende ongeveer 5 seconden ingedrukt en wanneer een korte biepton weerklinkt, drukt u op  op de afstandsbediening terwijl u op  op de eenheid drukt.

- De wijziging van de instelling kan worden uitgevoerd wanneer de eenheid aan of uit staat.

2. Laat beide knoppen los wanneer een korte biepton weerklinkt.

- Een van de VENTILATOR-lampen ( (Laag),  (Standaard),  (Turbo)) knippert gedurende ongeveer 5 seconden en vervolgens gaat de lamp die overeenkomt met de momenteel ingestelde gevoeligheid aan.

3. Druk op  op de eenheid om de instelling van de gevoeligheid te wijzigen.

- Telkens u drukt, wordt cyclisch omgeschakeld tussen de VENTILATOR-lampen, zodat u de gevoeligheid kunt wijzigen.

Om de gevoeligheid in te stellen op **Hoog**

► Selecteer de VENTILATOR-lamp  (Turbo).

Om de gevoeligheid in te stellen op **Laag**

► Selecteer de VENTILATOR-lamp  (Laag).

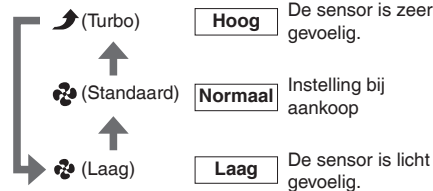

- De instelling is aangegeven met behulp van de VENTILATOR-lampen. Als de VENTILATOR-lampen niet wijzigen, haalt u de voedingsstekker van de eenheid uit het stopcontact, wacht minstens 5 seconden, steek daarna de voedingsstekker opnieuw in het stopcontact en herhaal de bovenstaande procedure vanaf het begin.

4. Druk op  op de afstandsbediening na selectie van de nieuwe instelling.

- Een korte biepton weerklinkt en de nieuwe instelling knippert. Haal de voedingsstekker van de eenheid uit het stopcontact terwijl de lamp knippert, wacht minstens 5 seconden en steek daarna de voedingsstekker opnieuw in het stopcontact. Nu is de instelling voltooid.
- Als deze procedure niet wordt uitgevoerd, keert de eenheid niet terug naar de normale werkwijze.

Opmerking

- De instellingen blijven in het geheugen, ook als de stekker van de eenheid uit het stopcontact wordt gehaald.

Als u de modus Bewaking (binnen de MODUS ECON.) wilt instellen op UIT

*Instelling bij aankoop

Instellingen van modi in MODUS ECON.



Bewaking
AAN*

Bewaking
UIT

Instellingsprocedures

Afstandsbediening

Eenheid

1. Houd  op de eenheid gedurende ongeveer 5 seconden ingedrukt en wanneer een korte biepton weerklinkt, drukt u op  op de afstandsbediening terwijl u op  op de eenheid drukt.

- De wijziging van de instelling kan worden uitgevoerd wanneer de eenheid aan of uit staat.

2. Laat beide knoppen los wanneer een korte biepton weerklinkt.

- De VENTILATOR-lamp  (Stil) en de lamp MODUS ECON. gaan aan nadat ze gedurende ongeveer 5 seconden hebben geknippert. De lamp MODUS ECON. gaat aan of knippert, afhankelijk van de status AAN/UIT van de modus Bewaking.

3. Druk op  op de eenheid om de instelling te wijzigen.

- Telkens u op deze knop drukt wordt de lamp MODUS ECON. AAN of UIT gezet. (De VENTILATOR-lamp  (Stil) blijft aan.)

Om de modus Bewaking **AAN**

▶ te zetten Zet de lamp MODUS ECON. aan.

 ECONO **AAN** Instelling bij aankoop

Om de modus Bewaking **UIT**

▶ te zetten Zet de lamp MODUS ECON. uit.

 ECONO **UIT**

- De instelling is aangegeven met behulp van de lamp MODUS ECON. Als de lamp MODUS ECON. niet wijzigt, haalt u de voedingsstekker van de eenheid uit het stopcontact, wacht minstens 5 seconden, steek daarna de voedingsstekker opnieuw in het stopcontact en herhaal de bovenstaande procedure vanaf het begin.

4. Druk op  op de afstandsbediening na selectie van de nieuwe instelling.

- Een korte biepton weerklinkt en de VENTILATOR-lamp  (Stil) knippert. Wanneer de modus Bewaking AAN wordt gezet, knippert ook de lamp MODUS ECON. Haal de voedingsstekker van de eenheid uit het stopcontact terwijl de lamp knippert, wacht minstens 5 seconden en steek daarna de voedingsstekker opnieuw in het stopcontact. Nu is de instelling voltooid.
- Als deze procedure niet wordt uitgevoerd, keert de eenheid niet terug naar de normale werkwijze.

Opmerking

- De instellingen blijven in het geheugen, ook als de stekker van de eenheid uit het stopcontact wordt gehaald.

Vooraleer reinigings- en onderhoudswerken uit te voeren, controleert u of de stekker van de eenheid uit het stopcontact is gehaald. (Dit kan elektrocutie of verwondingen veroorzaken)

Onderhoud

Uitstroomrooster

Wanneer vuil een probleem wordt

- Veeg het vuil weg met een zachte, bevochtigde doek en spoel met water.
- Gebruik geen harde borstel, enz. (Dit kan schade veroorzaken)
- Wanneer er zeer veel vuil is opgehoopt, laat u het deel weken in lauwwarm water of water op kamertemperatuur gemengd met een neutraal schoonmaakproduct dat u in de keuken gebruikt, spoel het schoonmaakproduct grondig weg en laat het deel in de schaduw drogen.

Afvegen

Verwijderen

- Plaats uw vingers in de uitsparingen aan de bovenkant van de eenheid en til op.

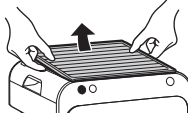

Bevestigen

- Let op de oriëntering en zet stevig vast.

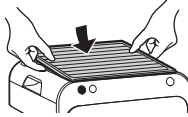

Eenheid

Wanneer vuil een probleem wordt

- Veeg het vuil weg met een zachte, bevochtigde doek.
- Wanneer er zeer veel vuil is opgehoopt, veegt u het vuil weg met een doek die bevochtigd is met een neutraal schoonmaakproduct dat u in de keuken gebruikt.
- Gebruik geen harde borstel, enz. (Dit kan schade veroorzaken)

Afvegen

Voorfilter (Voorkant/linkerzijde/rechterzijde)

Ongeveer elke 2 weken

Stofzuigen

Wassen/spoelen

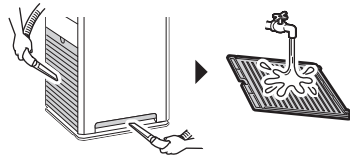

- Na verwijdering van stof met een stofzuiger, verwijdert en wast u de filter met water, laat de filter vervolgens in de schaduw drogen.
- Gebruik een zachte borstel om de gaatjes in het rooster te reinigen.

Aandacht

- Gebruik geen katoenprop of harde borstel, enz. (Hierdoor kan de filter gedeeltelijk breken)
- Oefen geen grote kracht uit. (Hierdoor kan de filter gedeeltelijk breken/beschadigd raken)
- Wanneer er zeer veel vuil is opgehoopt, laat u het deel weken in lauwwarm water of water op kamertemperatuur gemengd met een neutraal schoonmaakproduct dat u in de keuken gebruikt, spoel het schoonmaakproduct grondig weg en laat het deel in de schaduw drogen.

Verwijderen

- Grijp de uitsparing in de voorfilter en trek.

- 1 Grijp een uiteinde van de voorfilter vast terwijl uw duim tegen de eenheid rust.

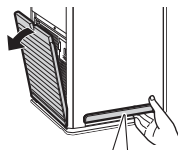

- 2 Trek naar u toe.

Bevestigen

Steek de haken (2 plaatsen) in de eenheid en druk tot u een klikgeluid hoort.

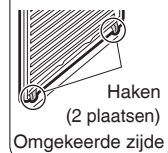

Steek de haak (1 plaats) in de eenheid. Druk op beide uiteinden tot ze stevig vastzitten.

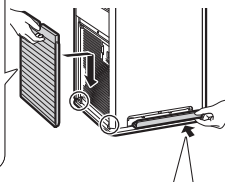

Haak (1 plaats)



Van bovenaan gezien

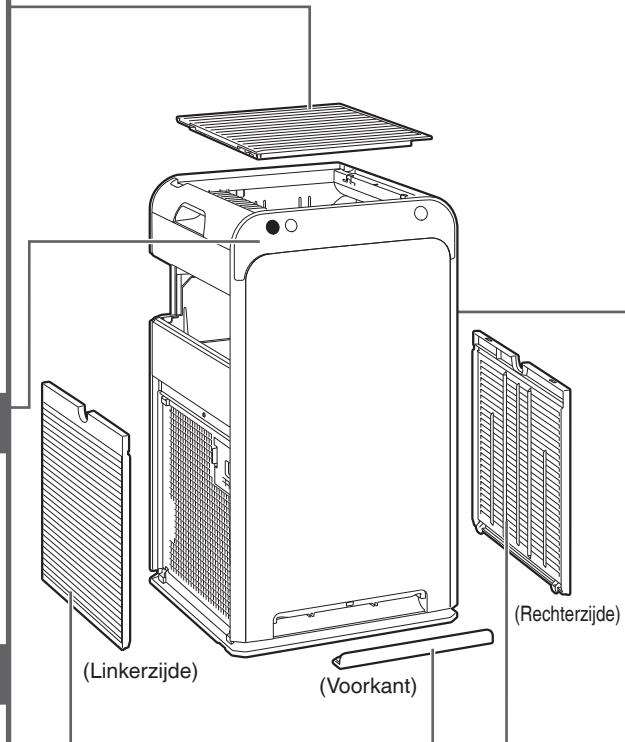

Stof-/PM2.5-sensor

Wanneer er zich stof heeft opgehoopt

Stofzuigen

- 1 Verwijder de voorfilter (linkerzijde).
- 2 Zuig alle stof weg dat op de luchttoevoer voor de stof-/PM2.5-sensor vastzit met behulp van de tuit van de stofzuiger of een gelijkaardig instrument.

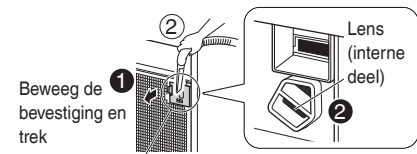

Luchttoevoer voor stof-/PM2.5-sensor

Ongeveer elke 3 maanden

Afvegen

- 1 Verwijder de voorfilter (linkerzijde) en de afdekking voor de luchttoevoer voor de stof-/PM2.5-sensor.
- 2 Veeg de lens af met een **droge katoenprop**.



Lens

Gebruik een zaklamp als u het niet goed ziet

Gebruik de tuit van de stofzuiger of een gelijkaardig instrument om alle stof te verwijderen dat zich rond de lens heeft opgehoopt.

- 3 Plaats de afdekking veilig terug erop. (Als de afdekking niet op zijn plaats zit, kan dit een slechte werking veroorzaken)

⚠ WAARSCHUWING

- Gebruik geen aardolie, benzine, verdunner, glansproduct, paraffine, alcohol, enz. (Dit kan elektrocutie, brand of barsten veroorzaken)
- De hoofdeenheid niet met water wassen. (Dit kan elektrocutie, brand of slechte werking/breuk veroorzaken)

Geurfiltereenheid

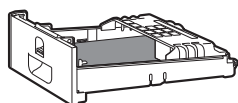

Wanneer een vieze geur of vuil een probleem wordt

Stofzuigen

Geen water gebruiken

- Verwijder de eenheid samen met het frame en verwijder stof met behulp van een stofzuiger.
- **Als een vieze geur een probleem wordt, laat u het deel in een schaduwrijke plaats waar er voldoende ventilatie is. (ongeveer 1 dag)**
- Het oppervlak niet afschrapen.
- Geen water gebruiken om te reinigen. (Als u water gebruikt, verliest het deel zijn vorm en wordt het onbruikbaar.) ▶ Pagina 24

De geurfilter niet losmaken van het frame

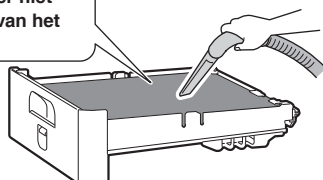

Verwijderen

- Houd de hendel en de de greep van de geurfiltereenheid vast en verwijder.

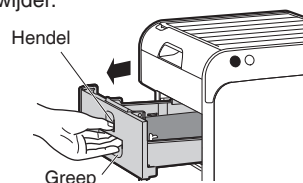

Bevestigen

- Breng de geurfiltereenheid volledig in.



- Als de geurfiltereenheid los zit of niet correct is vastgemaakt, dan knippert lamp van de geursensor.

Stofopvangfilter

Ongeveer elke 10 jaar **Vervangen**

Geen water gebruiken

Niet stofzuigen

- Geen stofzuiger en geen water gebruiken om te reinigen. (Als de filter beschadigd is of als gaten open zijn, enz., dan gaat er stof door de filter en neemt het stofopvangvermogen af.)

Over de tijdsinterval om delen te vervangen

- Het interval om te vervangen hangt af van de gebruikspatronen en de locatie van de eenheid. De standaard tijdsinterval om te vervangen is ongeveer 10 jaar, aangenomen dat de eenheid elke dag wordt gebruikt in een huis waar 5 sigaretten per dag worden gerookt. (Berekening volgens de testmethode van de JEMA (Japanse Vereniging van Fabrikanten van Elektrische Apparatuur) - JEM1467-norm)
- Als de omgevingslucht sterk verontreinigd is, dan moet men de filter vaker vervangen. Vervang de stofopvangfilter als de filter niet presteert.

Over aankoop en afdanking

- Raadpleeg "Apart verkochte delen". ▶ Pagina 22

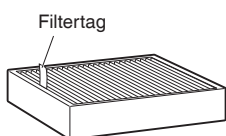

Verwijderen

- ① Verwijder de geurfiltereenheid.
- ② Trek de filtertag naar omhoog.
- ③ Houd het onderste deel van de stofopvangfilter vast en til het eruit.

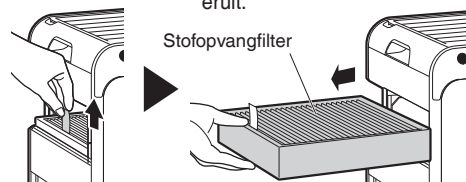

Bevestigen

- ① Bevestig een nieuwe stofopvangfilter, let daarbij goed op de oriëntering.

De zijde met de tag en markeringen moet naar u toe gericht zijn en de pijl moet naar boven wijzen



- ② Bevestig de geurfiltereenheid correct.

Aandacht

- Zorg ervoor dat de stofopvangfilter en de geurfiltereenheid aan de hoofdeenheid zijn bevestigd wanneer de eenheid in werking is. Als deze delen niet worden vastgemaakt terwijl de eenheid aan het werk is, kan dit leiden tot een slechte werking/breuk.
- Naleven om verkleuring of vervorming te voorkomen.
 - Als een schoonmaakproduct wordt gebruikt, moet u ervoor zorgen om dit zorgvuldig op te vegen, zodat er niets achterblijft.
 - Als u warm water gebruikt, moet u ervoor zorgen dat dit niet warmer is dan 40 °C.
 - Geen delen in rechtstreeks zonlicht laten drogen.
 - De delen niet met een droger doen drogen.
 - Geen vuur op de delen brengen.
- Als u een stofzuiger gebruikt, moet u erop letten dat u geen kracht uitoefent op het deel of ertegen stoot. (Dit kan schade veroorzaken)

Vooraleer reinigings- en onderhoudswerken uit te voeren, controleert u of de stekker van de eenheid uit het stopcontact is gehaald. (Dit kan elektrocutie of verwondingen veroorzaken)

Onderhoud

Streamereenheid Vervangen

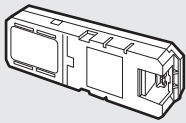

Als de lamp van de streamer knippert

In principe moet de streamer niet worden vervangen. Afhankelijk van de locatie waar de streamer wordt gebruikt (plaatsen waar olie aanwezig is, of waar er veel stof en vocht is, of er sprays en chemische stoffen worden gebruikt, enz.), kan een vervanging echter noodzakelijk blijken. [▶ Pagina 23](#)

Neem contact op met de plaats van aankoop.

1. Verwijder de voorfilter aan de linkerkant gezien van aan de achterkant van de hoofdeenheid. [▶ Pagina 19](#)

2. Klap de beschermende afdekkingen omhoog en verwijder de afdekking van de streamereenheid.

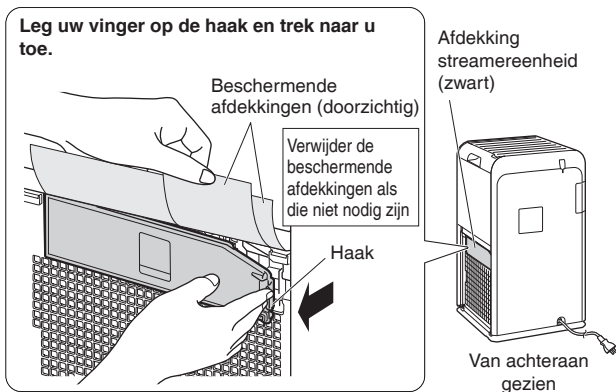

3. Verwijder de streamereenheid.

① Verwijder de connector van de streamereenheid.

1. Duw de haak op de connector
2. Trek het uit terwijl u op de haak duwt
De vergrendeling wordt niet vrijgegeven tenzij er op de haak wordt gedruwd (Er kan breuk ontstaan als u met kracht trekt)

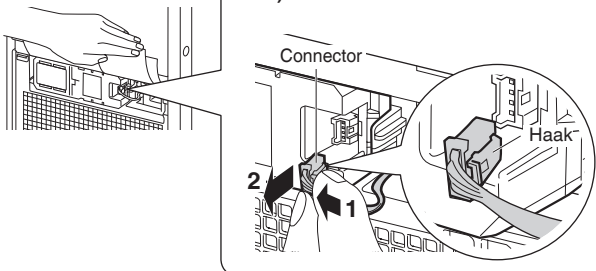

② Duw de linkerkant van de streamereenheid in zodat de rechterkant naar buiten komt.

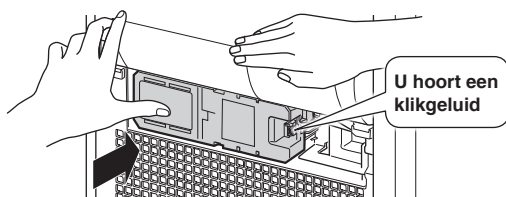

③ Verwijder de streamereenheid.

4. Klap de beschermende afdekkingen omhoog en bevestig de nieuwe streamereenheid.

① Breng de streamereenheid eerst naar links in, en duw dan rechts tot de haak een klikgeluid maakt.

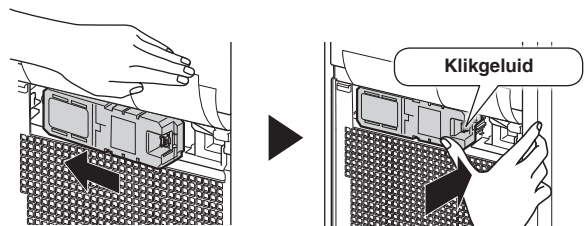

② Let op de richting van de haak op de connector, zorg ervoor dat die naar rechts is gericht en breng de connector volledig in.

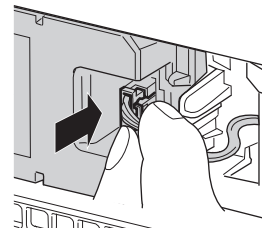

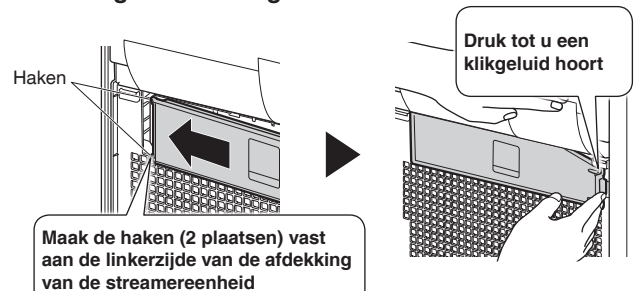

5. Klap de beschermende afdekkingen omhoog en bevestig de afdekking van de streamereenheid.



- Let op dat u het snoer van de connector niet vastzet.
- Als de afdekking van de streamereenheid niet correct is vastgemaakt, dan schakelt de veiligheidsschakelaar in en kan de eenheid niet werken.

6. Maak de voorfilter vast. [▶ Pagina 19](#)

7. Steek de voedingsstekker in terwijl u  op de eenheid drukt, en wacht tot een kort biepton weerklinkt.

- De lamp van de streamer gaat uit.
- Als u  loslaat en probeert om te bedienen voordat de korte biepton weerklinkt, dan gaat de lamp van de streamer opnieuw knipperen.
- Als u de stap uitvoert en de lamp van de streamer blijft knipperen, dan moet u controleren of de connector goed is ingebracht.

Apart verkochte delen

Neem contact op met de plaats van aankoop.

Vervanging van een deel

Stofopvangfilter (elektrostatische HEPA-filter) (1 stuk)

Model: KAFP080B4E

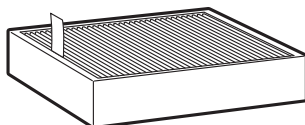

- Ongeveer elke 10 jaar vervangen.
- Vangt stof en stuifmeel op.

- Wanneer delen niet correct worden onderhouden, kan dit leiden tot:
 - Verminderd luchtzuiveringsvermogen
 - Verminderd geurverwijderend vermogen
 - Afgifte van vieze geurtjes
- Respecteer de plaatselijke regels voor afvalinzameling en -scheiding wanneer u de stofopvangfilter (vervaardigd van polyester en polypropyleen) afdankt.

■ Vereisten voor de verwijdering



Uw product en de batterijen die bij de controller zijn meegeleverd, zijn met dit symbool gemarkeerd. Dit symbool betekent dat elektrische en elektronische apparaten en batterijen niet bij ongesorteerd huishoudelijk afval mogen worden gemengd. Voor batterijen kan een chemisch symbool onder het symbool geprint staan. Het chemische symbool betekent dat de batterij een zwaar metaal bevat hoger dan een bepaalde concentratie. Mogelijke chemische symbolen zijn:

- Pb: lood (>0,004%)
- Hg: kwik (>0,0005%)

De verwijdering van dit product moet plaatsvinden in overeenstemming met de relevante plaatselijke en nationale wetgeving. Eenheden en lege batterijen moeten worden verwerkt bij een gespecialiseerd verwerkingsbedrijf voor hergebruik, recyclage en terugwinning. Door in te staan voor een correcte verwijdering, helpt u om mogelijke negatieve gevolgen voor het milieu en de menselijke gezondheid te voorkomen.

Neem contact op met de installateur en de plaatselijke overheid voor meer informatie.

Wanneer u de eenheid gedurende lange tijd niet gebruikt





- 1. Haal de voedingsstekker uit het stopcontact.**
- 2. Reinig de delen.** [▶ Pagina 19, 20](#)
 - Meer bepaald moeten delen die met water werden gereinigd volledig droog zijn. (Er kan schimmel ontstaan als er vocht achterblijft)
- 3. Bedek de luchtuitlaat en andere openingen met een plastic zak of iets gelijkaardigs om te voorkomen dat er stof naar binnen kan, en berg de eenheid rechtop op een droge plaats op.** (Er kan een slechte werking/breuk ontstaan wanneer u de eenheid ondersteboven of horizontaal opbergt)

Over de indicatorlampen

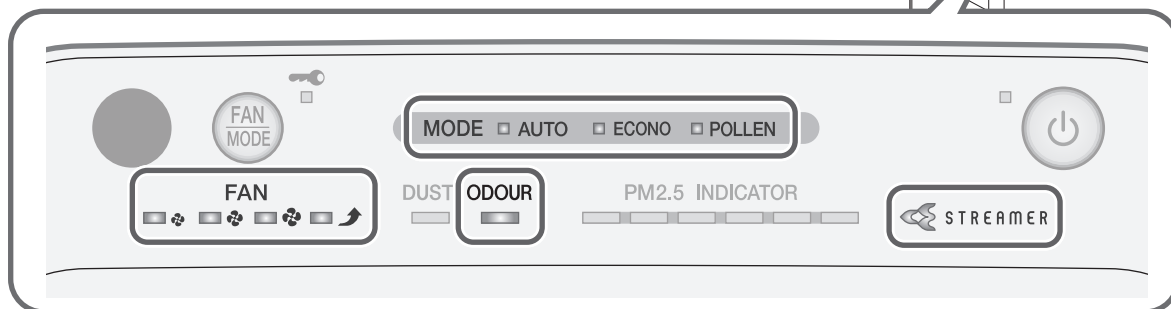
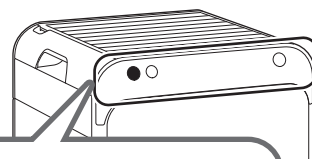
Bedienings-/indicatorpaneel

Controleer of de indicatorlampen reageren zoals hierna aangegeven.

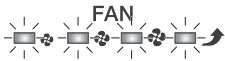

Indicatorlamp	Oorzaak/oplossing	
<p>Lamp van de geursensor knippert</p> 	<p>Deze lamp knippert als de geurfiltereenheid is losgekomen of niet correct is vastgemaakt. → Bevestig de geurfiltereenheid correct. ▶ Pagina 20</p>	
<p>Lamp van de streamer knippert</p> 	<p>Het is tijd om de streamereenheid te vervangen. ▶ Pagina 21 Deze lamp knippert als de streamereenheid is losgekomen of niet correct is vastgemaakt. → Maak de streamereenheid correct vast. ▶ Pagina 21</p>	
<p>Alle 3 MODUS-lampen knipperen tegelijk</p> 	<p>Er is een elektrisch component defect. → Neem contact op met de plaats van aankoop.</p>	
<p>Lamp AUTOMATISCHE MODUS VENTILATOR knippert</p> 		
<p>Alle 4 VENTILATOR-lampen knipperen tegelijk</p> 	<p>Zijn de voorfilter, het uitstroomrooster en de stofopvangfilter vastgemaakt? Deze lampen kunnen knipperen als de eenheid wordt bediend terwijl een deel niet is vastgemaakt.</p>	<p>■ Als alle delen zijn vastgemaakt Er is een elektrisch component defect. → Neem contact op met de plaats van aankoop.</p>
	<p>Is er stof opgehoopt in de voorfilter?</p>	<p>■ Als er geen stof is opgehoopt Er is een elektrisch component defect. → Neem contact op met de plaats van aankoop.</p>
	<p>Is de luchtuitlaat geblokkeerd?</p>	<p>■ Als er stof is opgehoopt Haal de voedingsstekker uit het stopcontact, reinig de voorfilter en zet de eenheid daarna opnieuw aan. ▶ Pagina 19</p> <p>■ Als de luchtuitlaat niet geblokkeerd is Er is een elektrisch component defect. → Neem contact op met de plaats van aankoop.</p> <p>■ Als de luchtuitlaat geblokkeerd is Verwijder eventuele obstakels die de luchtuitlaat blokkeren en zet de eenheid daarna opnieuw aan.</p>
<p>Deze lampen kunnen knipperen als er een plotse schommeling in de spanning is. ▶ Pagina 26</p>		

Veel gestelde vragen

Gelieve volgende punten te controleren voordat u contact opneemt met de plaats van aankoop.

V: De stof-/PM2.5-sensor lijkt niet erg gevoelig...

- A:** Reinig de stof-/PM2.5-sensor regelmatig, omdat vuil op de lens tot een daling van de gevoeligheid kan leiden. (► Pagina 19)
Bovendien hangt de reactietijd van de stof-/PM2.5-sensor af van de grootte van de kamer. Voer aanpassingen uit volgens de procedure voor instelling van de gevoeligheid van de stof-/PM2.5-sensor. (► Pagina 17)
Het reactievermogen van de stof-/PM2.5-sensor kan laag zijn tijdens de instelling van de VENTILATOR op "Turbo" of wanneer de luchtstroom sterk is in AUTOMATISCHE MODUS VENTILATOR.
De sterke luchtstroom trekt het stof in de luchtinlaat voordat het door de stof-/PM2.5-sensor kan worden gedetecteerd. Dit is normaal (geen slechte werking).

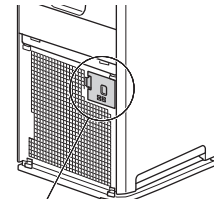

Stof-/PM2.5-sensor

V: Kan de stofopvangfilter worden gereinigd?

- A:** Nee. Probeer niet om die met een stofzuiger of met water te reinigen. (Hierdoor kan de stofopvangfilter minder goed presteren)
Vervang als er zich veel stof heeft opgehoopt.

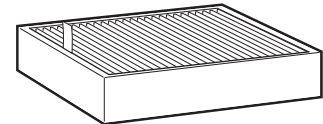

V: De stofopvangfilter wordt snel zwart...

- A:** Zwart worden heeft geen invloed op de prestaties om stof op te vangen. Het kan echter worden vervangen als dit een probleem is.

V: Kan de geurfilter worden gereinigd met water? Of moet die worden vervangen?

- A:** Het mag niet met water worden gereinigd. (Als u water gebruikt, verliest het deel zijn vorm en wordt het onbruikbaar.)
Neem contact op met de plaats van aankoop als u het onbedoeld toch met water hebt gewassen.
Verwijder de geurfiltereenheid uit de hoofdeenheid en zuig het stof weg met een stofzuiger. Het is niet nodig om de filter te vervangen.
Als een vieze geur een probleem wordt, laat u het deel in een schaduwrijke plaats waar er voldoende ventilatie is. (ongeveer 1 dag) (► Pagina 20)

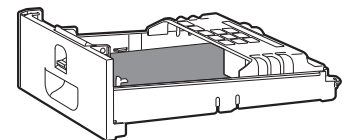

Problemen oplossen

■ Gelieve volgende punten te controleren voordat u een aanvraag of verzoek voor reparatie doet.

Neem contact op met de plaats van aankoop als het probleem niet verdwijnt.

■ In geval van een slechte werking tijdens het gebruik

Als de indicatorlamp niet normaal aan gaat of onklaar wordt wegens een blikseminslag enz. dan moet u de voedingsstekker uit het stopcontact halen, minstens 5 seconden wachten en daarna de voedingsstekker opnieuw insteken en de eenheid opnieuw aan zetten.



Geen probleem





Dit geval is geen probleem.





Controle

Controleer opnieuw voordat u om reparatie vraagt.

■ De eenheid reageert niet

Fenomeen	Controlepunten
Geen reactie, zelfs niet als  op de afstandsbediening wordt ingedrukt	<ul style="list-style-type: none">  • Is de batterij leeg? → Vervang de batterij. ▶ Pagina 11 • Zit er een knop op een afstandsbediening voor een televisie, een videospeler of een ander toestel ingedrukt vast? → Als er een knop op een andere afstandsbediening ingedrukt vastzit omdat die tegen een afstandsbedieningsrek enz. drukt, dan kan dit de ontvangst storen. • Is er een apparaat in de kamer dat het signaal van de afstandsbediening in een andere richting stuurt? → Sommige toestellen zoals luidsprekers van een televisie zijn voorzien van dergelijke elementen. Als er een dergelijk apparaat in de kamer is, kunnen de signalen die het uitzendt interferentie veroorzaken met de signalen van de afstandsbediening, waardoor er geen ontvangst is.
	<ul style="list-style-type: none">  • Om het systeem te beschermen, kan de eenheid stoppen met werken na een plotse schommeling in de spanning. Indien de eenheid in werking was op het moment van de schommeling in de spanning, dan wordt de werking automatisch hervat zodra de spanning opnieuw normaal is. Bescherming spanningsbereik: 180 V-264 V
Eenheid werkt niet	<ul style="list-style-type: none">  • Is de afdekking van de streamereenheid vastgemaakt? Als die niet is vastgemaakt, dan schakelt de veiligheidsschakelaar in en kan de eenheid niet werken. → Installeer de afdekking van de streamereenheid correct en probeer om opnieuw te laten werken. ▶ Pagina 21

■ Er zijn geluiden te horen

Fenomeen	Controlepunten
Sisgeluid tijdens het gebruik	<ul style="list-style-type: none">  • Er ontstaat een sisgeluid wanneer de streamer afaalt tijdens de werking van de streamer. Afhankelijk van de gebruikscondities kan dit geluid afnemen of veranderen naar een knarsend, brommend of klokkend geluid. Dit is echter normaal. Als dit geluid een probleem is, verplaatst u de eenheid naar een andere locatie. ▶ Pagina 16
Fluitend en sputterend geluid tijdens het gebruik	<ul style="list-style-type: none">  • Is er stof opgehoopt in de voorfilter? → Reinig dit deel. ▶ Pagina 19 • Is de stofopvangfilter verstopt? → Afhankelijk van de gebruikscondities kan de stofopvangfilter verstopt raken, waardoor de nuttige levensduur ervan wordt ingekort. ▶ Pagina 9 Vervang de stofopvangfilter. ▶ Pagina 20
Werkingsgeluid is luid	<ul style="list-style-type: none">  • Is de stofopvangfilter correct vastgemaakt? → Als die niet correct is vastgemaakt, wordt het werkingsgeluid luider. ▶ Pagina 20



■ Indicatorlampen

Fenomeen	Controlepunten
Indicatorlampen gaan niet aan Indicatorlampen gaan uit na ongeveer 10 seconden nadat de eenheid is aan gezet	<ul style="list-style-type: none">  • Is de helderheid van de indicatorlamp ingesteld op UIT? → Als de helderheid van de indicatorlamp op UIT is ingesteld, dan blijven alle lampen uit, behalve de lamp AAN/UIT. → Als de helderheid van de indicatorlamp op UIT is ingesteld, dan is de helderheid van de indicatorlampen GEDIMD gedurende ongeveer 10 seconden nadat de eenheid is aan gezet en gaat dan over naar UIT. ▶ Pagina 15







Fenomeen	Controlepunten
<p>Alle VENTILATOR-lampen ((Stil), (Laag), (Standaard) en (Turbo)) knipperen tegelijk</p>	<p>?</p> <ul style="list-style-type: none"> • Zijn de voorfilter, het uitstroomrooster en de stofopvangfilter vastgemaakt? Deze lampen kunnen knipperen als de eenheid wordt bediend terwijl een deel niet is vastgemaakt. [Als een of meerdere delen niet zijn vastgemaakt] → Haal de voedingsstekker uit het stopcontact, maak de delen opnieuw vast en zet de eenheid daarna opnieuw aan. [Als alle delen zijn vastgemaakt] Er is een elektrisch component defect. → Neem contact op met de plaats van aankoop. • Is er stof opgehoopt in de voorfilter? [Als er stof is opgehoopt] ▶ Pagina 19 → Haal de voedingsstekker uit het stopcontact, reinig de voorfilter en zet de eenheid daarna opnieuw aan. [Als er geen stof is opgehoopt] Er is een elektrisch component defect. → Neem contact op met de plaats van aankoop. • Is de luchttuitlaat geblokkeerd? [Als de luchttuitlaat geblokkeerd is] → Verwijder eventuele obstakels die de luchttuitlaat blokkeren en zet de eenheid daarna opnieuw aan. [Als de luchttuitlaat niet geblokkeerd is] Er is een elektrisch component defect. → Neem contact op met de plaats van aankoop. <p>✓</p> <ul style="list-style-type: none"> • Deze lampen kunnen knipperen als er een plotse schommeling in de spanning is. De lampen keren naar de vorige conditie terug zodra de spanning opnieuw normaal wordt. Bescherming spanningsbereik: 180 V-264 V
<p>De lamp van de stofsensoren blijft oranje of rood</p> <p>De lamp van de PM2.5-INDICATOR blijft rood, paars of bruin</p>	<p>?</p> <ul style="list-style-type: none"> • Is er stof opgehoopt in of rond de luchttoevoer van de stof-/PM2.5-sensor? → Zuig eventueel stof uit de luchttoevoer met behulp van een stofzuiger. ▶ Pagina 19 • Is de afdekking losgekomen van de luchttoevoer voor de stof-/PM2.5-sensor? → Zet de afdekking goed vast. ▶ Pagina 19 • Is de lens van de stof-/PM2.5-sensor vuil? → Veeg het vuil van de lens met een katoenprop of iets gelijkaardigs. ▶ Pagina 19 • Is de voorfilter vuil? ▶ Pagina 19 → Reinig deze delen. <p>Na de reiniging gaat de eenheid na korte tijd terug normaal werken nadat die opnieuw is ingeschakeld.</p>
<p>Er is een geur waarneembaar maar de lamp van de geursensoren blijft groen</p>	<p>?</p> <ul style="list-style-type: none"> • Was er al een geur aanwezig op het moment dat u de stekker in het stopcontact stak? → De basisgevoeligheid van de geursensoren wordt bepaald door geurniveaus die (ongeveer) tijdens de eerste minuut aanwezig zijn telkens nadat de voedingsstekker is ingebracht. ▶ Pagina 7 Om de basisgevoeligheid van de geursensoren aan te passen, moet u de voedingsstekker uit het stopcontact halen wanneer de lucht zuiver (geurloos) is, minstens 5 seconden wachten en daarna de voedingsstekker opnieuw insteken en de eenheid opnieuw aan zetten.
<p>Soms gaat de lamp van de streamer niet aan</p>	<p>✓</p> <ul style="list-style-type: none"> • Afhankelijk van de graad van luchtverontreiniging kan de werking van de streamer UIT gaan. De lamp van de streamer gaat uit wanneer de werking van de streamer UIT staat. ▶ Pagina 16 <p>?</p> <ul style="list-style-type: none"> • Is de uitgang van de streamer ingesteld op Laag? → Als die op Laag is ingesteld, wordt de duur van de werking van de streamer korter dan als de uitgang van de streamer op Normaal is ingesteld. ▶ Pagina 16 • Is de eenheid aan het werk in MODUS ECON.? → De lamp van de streamer gaat niet aan wanneer de eenheid in modus Bewaking is. ▶ Pagina 14
<p>De lamp van de streamer knippert, zelfs als de streamereenheid vervangen is</p>	<p>?</p> <ul style="list-style-type: none"> • Was de voedingsstekker na de vervanging ingebracht terwijl op de eenheid op  werd gedrukt? ▶ Pagina 21 • Is de connector van de streamereenheid correct geïnstalleerd? [In geval van verkeerde installatie] → Haal de voedingsstekker uit het stopcontact, maak de connector opnieuw vast en probeer om opnieuw te laten werken. ▶ Pagina 21 [In geval van correcte installatie] Er is een elektrisch component defect. → Neem contact op met de plaats van aankoop.
<p>De lamp van de geursensoren knippert</p>	<p>?</p> <ul style="list-style-type: none"> • Is de geurfiltereenheid vastgemaakt? → Bevestig de geurfiltereenheid correct. ▶ Pagina 20

Problemen oplossen

■ Functie luchtzuivering

Fenomeen	Controlepunten
Het luchtzuiveringsvermogen is verminderd	<ul style="list-style-type: none">  Is de eenheid omgeven door obstakels of opgesteld op een plaats waar de luchtstroom niet bij kan komen? → Kies een positie zonder obstakels en waar de luchtstroom alle zones van de kamer kan bereiken. Is de voorfilter of de stofopvangfilter vuil? → Reinig deze delen. ▶ Pagina 19, 20
De luchtuitlaat geeft een geur af	<ul style="list-style-type: none">  Is de geurfiltereenheid vuil? → Reinig de delen. ▶ Pagina 20 In sommige gevallen kan de luchtuitlaat een lichte geur afgeven omdat er minieme hoeveelheden ozon worden gegenereerd. Deze hoeveelheid is echter te verwaarlozen en niet schadelijk voor uw gezondheid. Is de kamer gevuld met geuren door het koken of omdat er verschillende mensen tegelijk roken, enz.? → De geur neemt geleidelijk af wanneer de eenheid in werking is. Hebt u de eenheid in een andere kamer opgesteld? → De eenheid kan de geur afgeven van de kamer waar de eenheid voordien werd gebruikt. Laat de eenheid iets langer werken. Is er iets in de kamer die continu geur afgeeft? (Verf, nieuwe meubels, behangpapier, sprays, cosmetica, chemische stoffen) → Omdat continu afgegeven geuren niet volledig geëlimineerd kan worden, moet u de kamer tegelijk ventileren of de eenheid korte tijd in een goed geventileerde kamer laten werken.
Er wordt geen lucht afgegeven	<ul style="list-style-type: none">  Is de luchtuitlaat of de luchtinlaat geblokkeerd? Als ze niet geblokkeerd zijn, dan is er een elektrisch component defect. → Neem contact op met de plaats van aankoop.

■ Overige

Fenomeen	Controlepunten
De ventilator stopt halverwege de werking van de eenheid	<ul style="list-style-type: none">  Wanneer de eenheid omschakelt naar modus Bewaking tijdens de werking in MODUS ECON., wordt de ventilator herhaaldelijk aan en uit gezet. ▶ Pagina 14
	<ul style="list-style-type: none">  Zijn de voorfilter, het uitstroomrooster en de stofopvangfilter vastgemaakt voordat de eenheid in werking is gesteld? De ventilator is geconfigureerd om te stoppen om elektrische componenten te beschermen indien een deel niet correct is bevestigd. → Als een deel niet is vastgemaakt, haalt u de stekker van de eenheid uit het stopcontact en zet u alle delen vast voordat u de eenheid opnieuw aan zet.
Het geluid van de afvoer van de streamer is niet meer te horen	<ul style="list-style-type: none">  Afhankelijk van de graad van luchtverontreiniging kan de werking van de streamer UIT gaan. ▶ Pagina 16
	<ul style="list-style-type: none">  Is de uitgang van de streamer ingesteld op Laag? ▶ Pagina 16
Er is interferentie op ons televisiescherm	<ul style="list-style-type: none">  Staat de televisie of de radio op minder dan 2 m afstand tot de eenheid, of is er een binnenantenne in de buurt van de eenheid geplaatst? Liggen het voedings snoer of de antennekabel van de televisie of radio in de buurt van de eenheid? → Houd de eenheid zo ver mogelijk uit de buurt van de televisie, de radio of de antenne.
Gewoon de voedingsstekker in het stopcontact steken doet de werking starten	<ul style="list-style-type: none">  Hebt u de voedingsstekker uit het stopcontact gehaald tijdens een stroomonderbreking of wanneer er zich een plotse schommeling in de spanning voordoet? Of liet u de eenheid stoppen door de voedingsstekker uit het stopcontact te halen tijdens de laatste werking? → De functie automatisch herstarten doet de werking automatisch hervatten.

Specificaties

Naam van het model	MC55WVM			
Voeding	Enkele fase 50 Hz 220-240 V / 60 Hz 220-230 V			
Gebruikswijze	Luchtzuivering			
	Turbo	Standaard	Laag	Stil
Stroomverbruik (W)	37	15	10	8
Werkingsgeluid (dB)	53	39	29	19
Luchtstroomdebiet (m ³ /u)	330	192	120	66
Gedekte zone (m ²)	41			*1
Totaalafmetingen (mm)	500(H)× 270(B)× 270(D)			
Gewicht (kg)	6,8			
Lengte voedingsnoer (m)	1,8			

Geproduceerd in China

- Deze specificatiewaarden zijn van toepassing op de versie 50 Hz 220–240 V en 60 Hz 220–230 V.
 - Zelfs als de voeding uit staat, wordt er ca. 1 W voeding verbruikt om de microcomputer te laten werken.
- *1. De gedekte zone werd berekend in overeenstemming met de norm JEM1467. (wanneer de VENTILATOR-instelling "Turbo" is)

DAIKIN INDUSTRIES, LTD.

Head office:
Umeda Center Bldg., 2-4-12, Nakazaki-Nishi,
Kita-ku, Osaka, 530-8323 Japan

Tokyo office:
JR Shinagawa East Bldg., 2-18-1, Konan,
Minato-ku, Tokyo, 108-0075 Japan
<https://www.daikin.com>

DAIKIN EUROPE N.V.

Zandvoordestraat 300, B-8400 Oostende, Belgium

DAIKIN ISITMA VE SOĞUTMA SİSTEMLERİ SAN. TİC. A.Ş.

Gülsuyu Mahallesi, Fevzi Çakmak Caddesi, Burçak Sokak No:20

34848 Maltepe / İSTANBUL / TÜRKİYE

Tel: 0216 453 27 00

Faks: 0216 671 06 00

Çağrı Merkezi: 444 999 0

Web: www.daikin.com.tr

The bar code is a manufacturing code.



EAC



The two-dimensional bar code is
a manufacturing code.

3P595629-1

M19B160 (1912)HT