

SONY®

Home Audio System

Mode d'emploi FR

Manual de instrucciones ES

Bedienungsanleitung DE

Gebruiksaanwijzing NL

Istruzioni per l'uso IT

Instrukcja obsługi PL

<http://www.sony.net/>



 **Bluetooth®**



* 4 5 4 0 1 2 7 2 2 * (1)

AVERTISSEMENT

Pour réduire le risque d'incendie, n'obstruez pas l'orifice de ventilation de l'appareil avec un journal, une nappe, une tenture, etc. N'exposez pas l'appareil à une source de flamme nue (par exemple, une bougie allumée).

Pour réduire le risque d'incendie ou d'électrocution, n'exposez pas cet appareil à des éclaboussures ou des gouttes d'eau et ne posez pas dessus des objets remplis de liquides, notamment des vases.

La fiche principale étant utilisée pour déconnecter l'appareil du secteur, branchez l'appareil sur une prise secteur facilement accessible. Si vous constatez une anomalie de l'appareil, débranchez immédiatement la fiche principale de la prise secteur.

N'installez pas l'appareil dans un endroit exigu tel qu'une bibliothèque ou un meuble encastré.

N'exposez pas les piles ou un appareil contenant des piles à une chaleur excessive, notamment aux rayons directs du soleil ou à des flammes.

L'appareil n'est pas déconnecté du secteur tant qu'il est branché à la prise secteur, même si l'appareil lui-même a été éteint.

Une pression sonore excessive provenant des écouteurs et du casque peut entraîner une perte d'audition.



Cet appareil est classé comme produit LASER, CLASSE 1. Ce marquage se trouve à l'extérieur, à l'arrière de l'appareil.

Avis aux clients : les informations suivantes ne concernent que les appareils vendus dans les pays appliquant les directives de l'Union européenne.

Ce produit a été fabriqué par ou pour le compte de Sony Corporation, 1-7-1 Konan Minato-ku Tokyo, 108-0075 Japon. Toutes les questions relatives à la conformité des produits basées sur la législation européenne doivent être adressées à son représentant, Sony Deutschland GmbH, Hedelfinger Strasse 61, 70327 Stuttgart, Allemagne. Pour toute question relative au Service Après-Vente ou à la Garantie, merci de bien vouloir vous référer aux coordonnées qui vous sont communiquées dans les documents « Service (SAV) » ou Garantie.

Par la présente Sony Corp. déclare que l'appareil est conforme aux exigences essentielles et aux autres dispositions pertinentes de la directive 1999/5/CE. Pour toute information complémentaire, veuillez consulter l'URL suivante : <http://www.compliance.sony.de/>



Traitement des appareils électriques et électroniques en fin de vie (Applicable dans les pays de l'Union Européenne et aux autres pays européens disposant de systèmes de collecte sélective)

Ce symbole, apposé sur le produit ou sur son emballage, indique que ce produit ne doit pas être traité avec les déchets ménagers. Il doit être remis à un point de collecte approprié pour le recyclage des équipements électriques et électroniques. En vous assurant que ce produit sont mis au rebut de façon appropriée, vous participez activement à la prévention des conséquences négatives que leur mauvais traitement pourrait provoquer sur l'environnement et sur la santé humaine. Le recyclage des matériaux contribue par ailleurs à la préservation des ressources naturelles. Pour toute information complémentaire au sujet du recyclage de ce produit, vous pouvez contacter votre municipalité, votre déchetterie locale ou le point de vente où vous avez acheté le produit.

Europe seulement



Élimination des piles et accumulateurs usagés (Applicable dans les pays de l'Union Européenne et aux autres pays européens disposant de systèmes de collecte sélective)

Ce symbole, apposé sur les piles et accumulateurs ou sur les emballages, indique que les piles et accumulateurs fournis avec ce produit ne doivent pas être traités comme de simples déchets ménagers.

Sur certains types de piles, ce symbole apparaît parfois combiné avec un symbole chimique. Les symboles pour le mercure (Hg) ou le plomb (Pb) sont rajoutés lorsque ces piles contiennent plus de 0,0005% de mercure ou 0,004% de plomb. En vous assurant que ces piles et accumulateurs sont mis au rebut de façon appropriée, vous participez activement à la prévention des conséquences négatives que leur mauvais traitement pourrait provoquer sur l'environnement et sur la santé humaine. Le recyclage des matériaux contribue par ailleurs à la préservation des ressources naturelles.

Pour les produits qui pour des raisons de sécurité, de performance ou d'intégrité de données nécessitent une connexion permanente à une pile ou à un accumulateur, il conviendra de vous rapprocher d'un service technique qualifié pour effectuer son remplacement.

En rapportant votre appareil électrique en fin de vie à un point de collecte approprié vous vous assurez que la pile ou l'accumulateur incorporé sera traité correctement.

Pour tous les autres cas de figure et afin d'enlever les piles ou accumulateurs en toute sécurité de votre appareil, reportez-vous au manuel d'utilisation. Rapportez les piles ou accumulateurs usagés au point de collecte approprié pour le recyclage.

Pour toute information complémentaire au sujet du recyclage de ce produit ou des piles et accumulateurs, vous pouvez contacter votre municipalité, votre déchetterie locale ou le point de vente où vous avez acheté ce produit.

Avant d'utiliser ce système

Les dysfonctionnements survenant pendant l'utilisation normale du système seront réparés par Sony conformément aux conditions définies dans la garantie limitée de ce système. Cependant, Sony ne sera pas responsable des conséquences découlant d'une défaillance de lecture provoquée par un système endommagé ou tombant en panne.

Disques audio codés avec des technologies de protection des droits d'auteur

Ce produit est conçu pour lire les disques conformes à la norme Compact Disc (CD). Depuis peu, certaines maisons de disque commercialisent des disques audio codés avec des technologies de protection des droits d'auteur.

Nous attirons votre attention sur le fait que, parmi ces disques, certains ne sont pas conformes à la norme CD et ne peuvent être lus par ce produit.

Remarque concernant les DualDiscs

Un DualDisc est un disque à deux faces, un enregistrement DVD d'un côté et un enregistrement audio numérique de l'autre. Le côté de l'enregistrement audio n'étant cependant pas conforme à la norme Compact Disc (CD), la lecture sur ce produit n'est pas garantie.

Remarque concernant les opérations de lecture d'un DVD

Certaines opérations de lecture d'un DVD peuvent être restreintes intentionnellement par des producteurs de logiciels. Comme ce système lit un DVD en fonction des contenus de disque, il se peut que certaines fonctionnalités de lecture ne soient pas disponibles.

Remarque concernant les DVD à double couche

Le son et l'image de lecture peuvent être momentanément interrompus pendant le changement de couche.

Code régional (DVD VIDEO seulement)

Un code régional est imprimé au dos de votre système et signifie que le système ne peut lire qu'un DVD VIDEO (lecture uniquement) dont l'étiquette mentionne le même code régional ou .

Remarques concernant les disques multisession

Ce système peut lire des sessions continues d'un disque lorsqu'elles sont enregistrées au même format que la première session. Lorsque le système rencontre une session enregistrée dans un autre format, il ne peut pas la lire ainsi que celles qui la suivent. Notez que même si les sessions sont enregistrées dans le même format, il se peut que certaines d'entre elles ne puissent pas être lues.

Table des matières

Avant d'utiliser ce système	3
-----------------------------------	---

Démarrage

Emplacement et fonction des commandes	7
Préparation de la télécommande	11
Fixation des tampons d'enceinte.....	11
Raccordement de votre téléviseur.....	12
Configuration du système couleur	12
Réglage de l'horloge	13

Lecture d'un disque

Lecture d'un DVD/CD	14
Pour changer le mode de lecture	14
Création de votre propre programme (lecture programmée).....	16
Autres opérations de lecture	17

Écoute de la radio

Syntonisation d'une station de radio	18
Préréglage des stations de radio	18
Sélection d'une station de radio mémorisée	19

Lecture d'un fichier sur un périphérique USB

Lecture d'un fichier sur un périphérique USB.....	20
---	----

Écoute de musique avec des composants audio en option

Lecture de musique sur des composants audio en option	22
---	----

Écoute de musique via une connexion BLUETOOTH

Pairage du système avec un périphérique BLUETOOTH et écoute de musique.....	23
Écoute de musique via un périphérique enregistré	25
Écoute de musique par opération une touche (NFC).....	25

Informations complémentaires

Configuration de la fonction de veille automatique.....	27
Réglage du mode de veille BLUETOOTH.....	28
Réglage ON/OFF du signal BLUETOOTH sans fil	28
Réglage du son	29
Utilisation des minuteries	29
Réglage de la minuterie de sommeil	29
Réglage de la minuterie de lecture	30
Utilisation du menu de configuration	31

Dépannage

Dépannage	33
Messages	36

Précautions/Spécifications

Précautions	38
Périphériques et versions USB compatibles	40
Technologie sans fil BLUETOOTH	40
Spécifications	42

Emplacement et fonction des commandes

Remarque

Ce manuel décrit principalement les opérations à l'aide de la télécommande, mais les mêmes opérations peuvent également être effectuées à l'aide des boutons de l'appareil portant des noms identiques ou similaires.

Appareil (avant/haut)

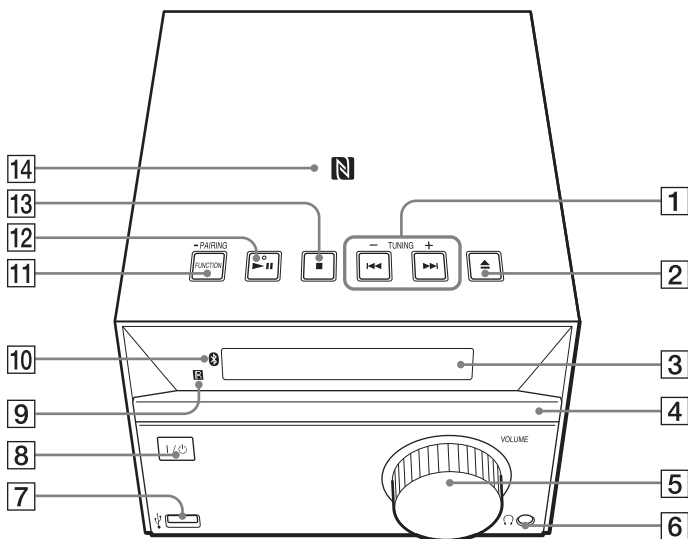

Télécommande

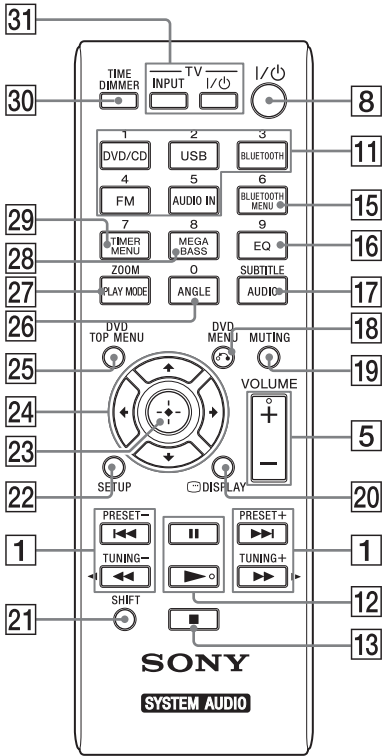

- 1 Boutons ◀◀/▶▶ (précédent/suivant)**
Permettent de marquer le début d'une plage ou d'un fichier.

Boutons TUNING +/-

Permettent de régler la station de radio de votre choix.

Télécommande : Boutons ◀◀/▶▶ (recul rapide/avance rapide)

Permettent d'avancer rapidement/de revenir rapidement en arrière sur une plage ou un fichier.

Télécommande : Boutons PRESET +/-
Permettent de sélectionner des stations pré-réglées.

- 2 Bouton ▲ (ouverture/fermeture)**
Permet d'ouvrir et de fermer le plateau à disque **4**.
- 3 Fenêtre d'affichage**

- 4 Plateau à disque**
Permet de charger un disque (page 14).

- 5 Appareil : Commande VOLUME**

Télécommande : Bouton VOLUME +/-
Permet de régler le volume.

- 6 Prise 🎧 (casque)**
Permet de brancher un casque.

- 7 Port USB**
Permet de raccorder un périphérique USB (page 20).

- 8 Bouton I/⏻ (alimentation)**
Pour mettre en marche ou arrêter l'appareil.

- 9 Capteur de télécommande**

- 10 Témoin 📶 (BLUETOOTH)**
Brille ou clignote pour indiquer l'état de la connexion BLUETOOTH.

- 11 Appareil : Bouton FUNCTION/PAIRING**

- Permet de changer de source. Chaque fois que vous appuyez sur le bouton, la source change dans l'ordre suivant : DVD/CD → USB → BT AUDIO → FM → AUDIO IN
- Maintenez enfoncé pour passer en mode de pairage BLUETOOTH.

Télécommande : Boutons DVD/CD/USB/BLUETOOTH/FM/AUDIO IN
Permettent de sélectionner la source.

- 12 Appareil : Bouton ▶|| (lecture/pause)**

Télécommande : Boutons ▶ (lecture)/|| (pause)

Permettent de démarrer la lecture ou de la mettre en pause.

- 13 Bouton ■ (arrêt)**
Permet d'arrêter la lecture.

- 14 Repère N Mark**
Mettez un téléphone intelligent/une tablette équipé de la fonction NFC à proximité de ce repère pour procéder à l'enregistrement BLUETOOTH, à la connexion ou la déconnexion en une action une touche (page 25).

- 15 Bouton BLUETOOTH MENU**
Permet d'ouvrir ou de fermer le menu BLUETOOTH (page 23, 24, 28).

16 Bouton EQ

Permet de sélectionner un effet sonore (page 29).

17 Bouton AUDIO/SUBTITLE

- Permet de sélectionner un format de signal audio lorsque plusieurs signaux audio sont disponibles.
- Permet de sélectionner le mode de réception FM (mono ou stéréo) pendant l'écoute de programmes stéréo FM (page 18).
- Permet de sélectionner la langue des sous-titres lorsque les sous-titres sont disponibles en plusieurs langues (page 17).

18 Bouton ↶ (Retour)/DVD MENU

- Permet de revenir à l'écran précédent pendant la manipulation de la liste des dossiers ou des fichiers affichée sur l'écran du téléviseur.
- Permet d'ouvrir ou de fermer le menu du DVD pendant la lecture d'un DVD VIDEO.

19 MUTING

Permet d'activer et de désactiver le son.

20  DISPLAY

Permet d'afficher ou de masquer le menu déroulant pour le mode de recherche ou des informations relatives à la lecture en cours.

Un trait de soulignement « _ » s'affiche en lieu et place d'un caractère non reconnu.

21 Bouton SHIFT

Maintenez enfoncé pour utiliser les touches numériques, TIME **30**, ZOOM **27** et SUBTITLE **17**.

22 Bouton SETUP

Permet d'ouvrir ou de fermer le menu de configuration.

23 Bouton ⊕ (entrée)

Appuyez sur ce bouton pour confirmer un élément.

24 Boutons ↵/▲/▼/▶

Permettent de sélectionner un élément.

25 Bouton DVD TOP MENU

- Permet d'ouvrir le menu supérieur du DVD pendant la lecture d'un DVD.
- Permet d'activer et de désactiver la fonction PBC pendant la lecture d'un VIDEO CD avec la fonction PBC.

26 Bouton ANGLE

Permet de modifier l'angle de caméra lorsque plusieurs angles sont enregistrés sur un DVD VIDEO.

27 Bouton PLAY MODE/ZOOM

- Permet de sélectionner le mode de lecture (page 14).
- Permet d'accéder au mode de définition des préréglages de la radio FM (page 18).
- Permet d'effectuer un zoom avant ou arrière sur une image pendant la visualisation d'un DVD VIDEO, un VIDEO CD, une vidéo Xvid ou une image JPEG.

28 Bouton MEGA BASS

Permet d'amplifier le son des graves (page 29).

29 Bouton TIMER MENU

Permet d'accéder au menu de la minuterie (page 29).

30 Bouton TIME/DIMMER

- Utilisez-le avec SHIFT **21** pour afficher l'horloge. L'utilisation est possible, même si le système est hors tension (page 13).
- Permet de modifier la luminosité de la fenêtre d'affichage **3**.

31 Bouton TV INPUT

Permet de basculer la source d'entrée du téléviseur entre le signal TV et une autre source d'entrée. Notez que seuls des téléviseurs Sony peuvent être commandés à l'aide de cette télécommande.

Bouton TV I/⏻ (alimentation)

Permet de mettre en marche ou d'arrêter le téléviseur. Notez que seuls des téléviseurs Sony peuvent être commandés à l'aide de cette télécommande.

Appareil (arrière)

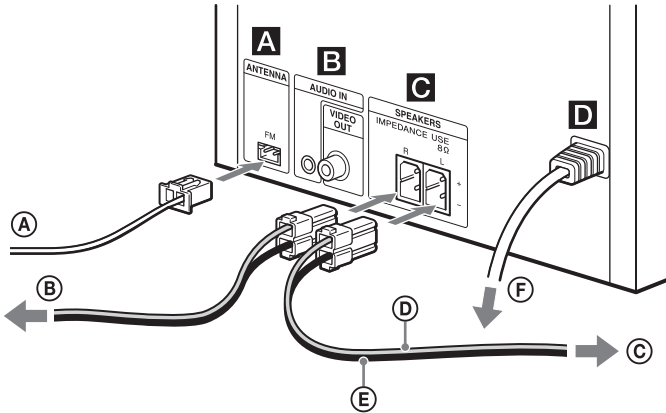

A FM ANTENNA

Connectez l'antenne FM.

Remarque

- Trouvez un emplacement et une orientation permettant de bénéficier d'une bonne réception et fixez l'antenne FM sur une surface stable (fenêtre, mur, etc.).
- Fixez l'extrémité de l'antenne à fil FM à l'aide de ruban adhésif.

B Prises AUDIO IN et VIDEO OUT

AUDIO IN :

Raccordez un appareil audio externe à l'aide d'un câble de raccordement audio (non fourni).

VIDEO OUT :

Raccordez la prise d'entrée vidéo du téléviseur ou du projecteur à l'aide du câble vidéo (fourni).

C SPEAKERS

Raccordez les enceintes.

D Entrée ~ AC IN (120 - 240 V CA)

Branchez le cordon d'alimentation sur la prise murale.

A Antenne à fil FM (extension à l'horizontale.)

B Vers l'enceinte droite

C Vers l'enceinte gauche

D Câble d'enceinte (Rouge/⊕)

E Câble d'enceinte (Noir/⊖)

F Vers la prise murale

Préparation de la télécommande

Introduisez une pile R6 (format AA) (non fournie), en respectant les polarités indiquées ci-dessous.

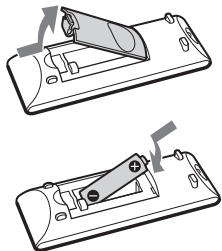

Remarques concernant l'utilisation de la télécommande

- Dans le cadre d'une utilisation normale, la pile doit fonctionner environ six mois.
- Si vous n'utilisez pas la télécommande pendant une période prolongée, retirez la pile afin d'éviter les dommages liés aux fuites et à la corrosion de la pile.

Fixation des tampons d'enceinte

Fixez les tampons d'enceinte fournis à chaque coin de la base des enceintes pour leur éviter de glisser.

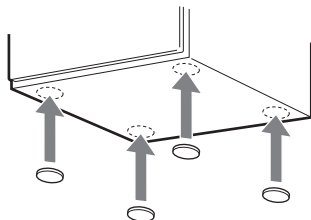

Raccordement de votre téléviseur

Raccordez la prise d'entrée vidéo de votre téléviseur à la prise VIDEO OUT **B** de l'appareil, à l'aide du câble vidéo fourni.

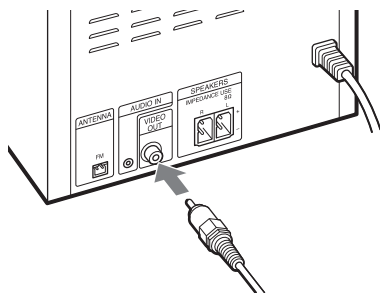

En cas de raccordement d'une platine vidéo

Raccordez le téléviseur et la platine vidéo à l'aide de câbles vidéo et audio (non fournis) comme illustré ci-dessous.

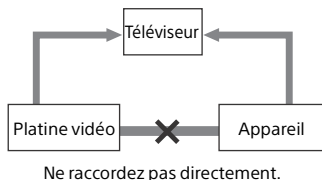

Si vous raccordez une platine vidéo entre ce système et le téléviseur, une fuite vidéo risque de se produire pendant la visualisation du signal vidéo à partir de ce système. Ne raccordez donc pas une platine vidéo entre ce système et le téléviseur.

Configuration du système couleur

Modifiez éventuellement le système couleur en choisissant [PAL] ou [NTSC] après avoir raccordé votre téléviseur. Par défaut, le système couleur est réglé sur [PAL] pour les modèles destinés à l'Europe, la Russie, l'Océanie, la Chine, l'Afrique et le Moyen-Orient ; et sur [NTSC] pour les autres modèles. Notez que la fonction de configuration du système couleur n'est pas disponible pour les modèles d'Amérique du nord et d'Amérique latine (excepté pour le modèle de l'Argentine).

1 Appuyez sur I/O **8** pour mettre le système sous tension.

2 Appuyez sur SETUP **22** dans la fonction DVD/CD.

Le menu de configuration apparaît sur l'écran du téléviseur.

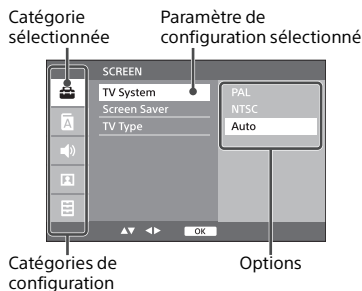

3 Appuyez sur \uparrow/\downarrow **24** pour sélectionner les paramètres [ÉCRAN], puis appuyez sur \oplus **23**.

4 Appuyez sur \uparrow/\downarrow **24** pour sélectionner [Système TV], puis appuyez sur \oplus **23**.

- 5 Appuyez sur \uparrow/\downarrow [24] pour sélectionner [PAL] ou [NTSC], puis appuyez sur \oplus [23].
Appuyez sur SETUP pour quitter le menu de configuration.

Remarque

- Après la modification du système couleur, il se peut que l'image affichée sur l'écran du téléviseur soit momentanément interrompue.

Réglage de l'horloge

- 1 Appuyez sur I/⏻ [8] pour mettre le système sous tension.
- 2 Appuyez sur TIMER MENU [29].
Si vous réglez l'horloge pour la première fois, passez à l'étape 4.
- 3 Appuyez sur \uparrow/\downarrow [24] pour sélectionner « CLOCK », puis appuyez sur \oplus [23].
- 4 Appuyez sur \uparrow/\downarrow [24] pour régler les heures, puis appuyez sur \oplus [23].
- 5 Appuyez sur \uparrow/\downarrow [24] pour régler les minutes, puis appuyez sur \oplus [23].
Terminez le réglage de l'horloge.

Remarque

- Les réglages de l'horloge sont réinitialisés si vous débranchez le cordon d'alimentation ou en cas de panne d'électricité.

Pour afficher l'horloge lorsque le système est hors tension

Appuyez sur TIME/DIMMER [30] tout en maintenant SHIFT [21] enfoncé. L'horloge s'affiche pendant environ 8 secondes.

Lecture d'un disque

Lecture d'un DVD/CD

1 Appuyez sur DVD/CD [11].

2 Appuyez sur ▲ [2] sur l'appareil pour ouvrir le plateau à disque [4] et installez un disque.

Chargez un DVD/CD en dirigeant l'étiquette (côté imprimé) vers le haut.

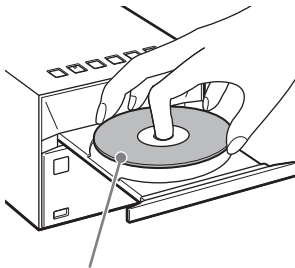

Étiquette (côté imprimé)

3 Appuyez sur ▲ [2] sur l'appareil pour fermer le plateau à disque [4].

4 Appuyez sur ► [12].

Si vous basculez vers la fonction « DVD/CD » à partir d'une autre fonction quand un disque est déjà inséré, appuyez sur ► [12] une fois que le message « LOADING » a disparu de la fenêtre d'affichage [3].

Le bouton de la télécommande ou de l'appareil vous permet de reculer/avancer rapidement, sélectionner une plage, un fichier ou un dossier (MP3/WMA), etc.

Pour éjecter le DVD/CD

Appuyez sur ▲ [2] sur l'appareil.

Conseil

- Vous pouvez verrouiller le plateau à disque pour empêcher son ouverture ou sa fermeture. Appuyez simultanément sur la fonction [11] et TUNING- [1] sur l'appareil et maintenez la pression pendant 5 secondes, jusqu'à ce que « LOCKED » apparaisse dans la fenêtre d'affichage [3] et que le bouton ▲ [2] soit inutilisable. Pour déverrouiller le plateau à disque, répétez la même procédure.

Remarque

- Ne chargez pas de disque de forme non standard (par exemple, cœur, carré, étoile). Cela peut provoquer des dommages irréparables sur le système.
- N'utilisez pas de disque couvert d'adhésifs ou d'autocollants car cela pourrait provoquer un dysfonctionnement.
- Évitez de toucher la surface du disque lorsque vous le retirez.
- Ne raccordez pas de périphérique USB pendant la lecture d'un DVD. Cela peut provoquer la distorsion de la lecture.

Pour changer le mode de lecture

Vous pouvez sélectionner le mode de lecture répétée pour lire la même musique à plusieurs reprises ou le mode de lecture aléatoire.

1 Appuyez sur PLAY MODE [27].

2 Appuyez sur ▲/▼ [24] pour sélectionner « PROGRAM » ou « REPEAT », puis appuyez sur ⊕ [23].

3 Appuyez sur ▲/▼ [24] pour sélectionner le mode de lecture, puis appuyez sur ⊕ [23].

Vous pouvez sélectionner un des modes de lecture suivants.

PROGRAM

Mode de lecture	Effet
PROGRAM*	Lit les plages ou les fichiers programmés. Pour plus de détails, reportez-vous à « Création de votre propre programme (lecture programmée) » (page 16).

* Ce mode de lecture s'applique uniquement à la lecture d'un disque CD-DA.

REPEAT

DVD

Mode de lecture	Effet
CHAPTER	Lit le chapitre sélectionné à plusieurs reprises. « REP CHP » apparaît dans la fenêtre d'affichage [3].
TITLE	Lit le titre sélectionné à plusieurs reprises. « REP TIT » apparaît dans la fenêtre d'affichage [3].
ALL	Lit la totalité du contenu à plusieurs reprises. « REP ALL » apparaît dans la fenêtre d'affichage [3].
OFF	Annule la lecture répétée.

CD-DA/MP3/WMA/VIDEO CD

Mode de lecture	Effet
ONE	Lit la plage sélectionnée à plusieurs reprises. « REP ONE » apparaît dans la fenêtre d'affichage [3].
FOLDER*¹	Lit toutes les plages du dossier sélectionné à plusieurs reprises. « REP FLD » apparaît dans la fenêtre d'affichage [3].
ALL	Lit toutes les plages d'un disque à plusieurs reprises. « REP ALL » apparaît dans la fenêtre d'affichage [3].
SHUFFLE*²	Lit toutes les plages à plusieurs reprises de manière aléatoire. « SHUFFLE » apparaît dans la fenêtre d'affichage [3].
OFF	Annule la lecture répétée.

*¹ Ce mode de lecture s'applique uniquement à la lecture d'un périphérique USB ou un disque MP3/WMA.

*² Ce mode de lecture s'applique uniquement à la lecture d'un CD-DA, un périphérique USB ou un disque MP3/WMA.

Remarque

- Une fois que le cordon d'alimentation est débranché, le mode de lecture est désactivé automatiquement.

Remarque concernant la lecture de disques MP3/WMA

- N'enregistrez pas de dossiers ou de fichiers inutiles sur un disque comportant des fichiers MP3/WMA.
- Les dossiers ne contenant pas de fichiers MP3/WMA ne sont pas reconnus sur le système.
- Le système peut uniquement lire les fichiers MP3/WMA disposant de l'extension « .mp3 » ou « .wma ». Si le nom possède l'extension de fichier « .mp3 » ou « .wma » et s'il ne s'agit pas d'un fichier audio MP3/WMA, la lecture de ce fichier peut générer un bruit fort, ce qui peut endommager le système.
- Le nombre maximal de dossiers et de fichiers MP3/WMA compatibles avec ce système est de :
 - 188* dossiers (y compris le dossier racine)
 - 999 fichiers
 - 999 fichiers dans un dossier unique
 - 8 niveaux de dossiers (dans la structure hiérarchique des fichiers)
- * Cela comprend des dossiers n'ayant pas de fichiers MP3/WMA ou autres. Le nombre de dossiers que le système est en mesure de reconnaître peut être inférieur au nombre réel de dossiers, en fonction de la hiérarchie des dossiers.
- La compatibilité avec tous les logiciels d'encodage/écriture MP3/WMA, lecteurs CD-R/RW et supports d'enregistrement ne peut pas être garantie. Les disques MP3/WMA incompatibles peuvent produire des parasites ou du son discontinu ou être totalement illisibles.

Création de votre propre programme (lecture programmée)

Lisez la plage ou le fichier programmé sur un CD-DA. L'intervention sur l'écran du téléviseur est nécessaire pour créer votre propre programme.

1 Appuyez sur PLAY MODE [27].

2 Appuyez sur ▲/▼ [24] pour sélectionner « PROGRAM », puis appuyez sur ⊕ [23].

Le menu du programme apparaît sur l'écran du téléviseur. La lecture est automatiquement suspendue pendant la création d'un programme.

Programmation
d'une plage

Plage programmée

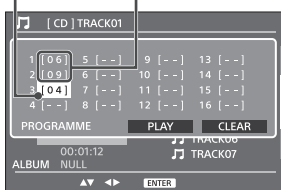

3 Maintenez enfoncé SHIFT [21], puis appuyez sur les touches numériques pour entrer un numéro de plage à 2 chiffres (par exemple, « 02 » pour la page 2). Les chiffres sur la gauche correspondent à l'ordre de lecture.

4 Appuyez sur ▼ [24] et répétez la procédure de l'étape 3 pour programmer des plages supplémentaires.

5 Appuyez sur ◀/▶/⏪/⏩ [24] pour sélectionner [LIRE] pour démarrer la lecture programmée.

Vous pouvez également démarrer la lecture programmée en appuyant sur ▶ [12].

Pour annuler la lecture programmée

Supprimez le programmé que vous avez créé.

1 Sélectionnez « PROGRAM » à l'étape 2 de la procédure « Création de votre propre programme (lecture programmée) » (page 16), puis appuyez sur ⊕ [23].

2 Appuyez sur ◀/▶/⏪/⏩ [24] pour sélectionner [EFFACER], puis appuyez sur ⊕ [23].

Pour supprimer une plage programmée

1 Sélectionnez « PROGRAM » à l'étape 2 de la section « Création de votre propre programme (lecture programmée) » (page 16), puis appuyez sur ⊕ [23].

2 Appuyez sur ◀/▶/⏪/⏩ [24] pour sélectionner le numéro de la plage que vous souhaitez supprimer.

3 Maintenez enfoncé SHIFT [21], puis appuyez sur « 00 ».

4 L'affichage du numéro de plage est remplacé par « -- » et la plage est supprimée.

Conseil

- Vous pouvez programmer jusqu'à 16 plages ou fichiers.
- Pour lire à nouveau le même programme, appuyez sur ▶ [12].

Remarque

- Lorsque vous éjectez le disque ou que vous débranchez le cordon d'alimentation après la programmation, tous les fichiers ou plages programmés sont supprimés.

Autres opérations de lecture

Changement d'angle (uniquement pour les DVD VIDEO conformes)

Appuyez sur ANGLE [26] à plusieurs reprises pendant la lecture pour sélectionner l'angle souhaité.

Affichage des sous-titres (uniquement pour les DVD VIDEO et les fichiers vidéo Xvid)

Appuyez sur SUBTITLE [17] à plusieurs reprises en maintenant le bouton SHIFT [21] enfoncé pendant la lecture pour sélectionner la langue de sous-titre souhaitée.

Modification de la langue audio

Appuyez sur AUDIO [17] à plusieurs reprises pendant la lecture pour sélectionner la langue audio souhaitée.

Lecture d'un VIDEO CD avec fonctions PBC

Quand vous démarrez la lecture d'un VIDEO CD avec fonctions PBC (Playback control (Commande de lecture)), le menu PBC apparaît pour votre opération. Appuyez sur PRESET+/- [1] pour sélectionner une option, puis appuyez sur [23] pour confirmer.

Lecture sans utilisation des fonctions PBC

Lorsque vous désactivez la fonction PBC, vous pouvez sélectionner une plage de votre choix en appuyant sur [1].

Agrandissement d'une image affichée

Vous pouvez effectuer un zoom avant ou arrière sur une image pendant la visualisation d'un DVD VIDEO, un VIDEO CD, une vidéo Xvid ou une image JPEG.

Appuyez sur ZOOM [27] en maintenant le bouton SHIFT [21] enfoncé pour agrandir l'image.

Chaque fois que vous appuyez sur le bouton, le niveau d'agrandissement change. Vous pouvez faire défiler l'image agrandie vers le haut, le bas, la gauche ou la droite en appuyant sur [24].

Recherche d'un titre, un chapitre, une plage, etc.

Pendant la lecture d'un DVD

- 1 Appuyez sur [20] pendant la lecture.
Le menu déroulant apparaît en haut de l'écran du téléviseur.
- 2 Appuyez sur [24] pour déplacer la mise en surbrillance sur la zone du numéro de titre ou de chapitre.
- 3 Appuyez sur les touches numériques en maintenant le bouton SHIFT [21] enfoncé pour entrer un numéro de titre ou de chapitre (« 02 » pour le titre 2, « 003 » pour le chapitre 3, par exemple).
- 4 Appuyez sur [23] pour passer au titre ou au chapitre sélectionné.

Pendant la lecture d'un CD

- 1 Appuyez sur [20] pendant la lecture.
Le menu déroulant apparaît en haut de l'écran du téléviseur.
- 2 Appuyez sur [24] pour déplacer la mise en surbrillance sur la zone du numéro de plage.
- 3 Appuyez sur les touches numériques en maintenant le bouton SHIFT [21] enfoncé pour entrer un numéro de plage à 2 chiffres (« 02 » pour la plage 2, par exemple).
- 4 Appuyez sur [23] pour passer à la plage sélectionnée.

Pendant la lecture d'un fichier audio, un fichier d'image JPEG ou un fichier vidéo

Appuyez sur les touches numériques en maintenant le bouton SHIFT [21] enfoncé pour entrer un numéro de fichier à 2 chiffres (« 02 » pour le fichier 2, par exemple).

Syntonisation d'une station de radio

1 Appuyez sur FM [11].

2 Maintenant enfoncé TUNING +/- [1].

La fréquence indiquée dans la fenêtre d'affichage [3] commence à changer et s'arrête automatiquement lorsqu'un programme stéréo FM est reçu (**Syntonisation automatique**).

Syntonisation manuelle

Appuyez à plusieurs reprises sur TUNING +/- [1] pour syntoniser la station souhaitée. Chaque appui augmente/diminue d'un la fréquence.

Conseil

- Si la réception d'un programme stéréo FM est bruyante, appuyez à plusieurs reprises sur AUDIO [17] pour sélectionner « MONO », puis appuyez sur + [23] pour sélectionner la réception mono. Ceci permet de réduire le bruit.
- Lorsque vous syntonisez une station qui offre des services RDS, le nom de la station apparaît sur l'affichage.

Préréglage des stations de radio

Vous pouvez prérégler les stations de radio de votre choix.

1 Syntonisez la station de votre choix.

2 Appuyez sur PLAY MODE [27].
Un numéro de présélection clignote dans la fenêtre d'affichage [3].

3 Appuyez sur PRESET+/- [1] pour sélectionner un numéro de présélection, puis appuyez sur + [23].

Vous pouvez aussi sélectionner un numéro de présélection en appuyant sur +/- [24] ou en maintenant enfoncé SHIFT, puis les touches numériques.

Numéro de préréglage

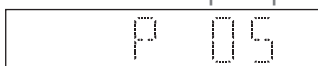

« COMPLETE » apparaît dans la fenêtre d'affichage [3] et la station de radio est mémorisée sous le numéro de présélection.

Répétez les étapes ci-dessus pour mémoriser d'autres stations de radio.

Conseil

- Vous pouvez mémoriser jusqu'à 20 stations FM.
- Si le numéro de présélection sélectionné à l'étape 3 est déjà attribué à une autre station, celle-ci est remplacée par la nouvelle station.

Sélection d'une station de radio mémorisée

- 1 Appuyez sur FM **[1]**.
- 2 Appuyez sur PRESET +/- **[1]** pour sélectionner un numéro de présélection.
Vous pouvez aussi sélectionner un numéro de présélection en appuyant sur les touches numériques en maintenant enfoncé SHIFT **[2]**.

Lecture d'un fichier sur un périphérique USB

Lecture d'un fichier sur un périphérique USB

Vous pouvez lire sur ce système des fichiers audio stockés sur un périphérique USB tel qu'un WALKMAN® ou un lecteur multimédia numérique en connectant un périphérique USB au système.



Pour plus de détails sur les périphériques USB compatibles, reportez-vous à « Périphériques et versions USB compatibles » (page 40).

1 Appuyez sur USB .

2 Raccordez le périphérique USB au port Ψ (USB)  à l'avant de l'appareil.

Branchez le périphérique USB directement, ou via le câble USB fourni avec le périphérique USB, sur le port Ψ (USB) .

Patiencez jusqu'à ce que « SEARCH » disparaisse.

3 Appuyez sur  .

La lecture commence.

Vous pouvez avancer/reculer rapidement, sélectionner une plage, un fichier ou un dossier à l'aide de la télécommande ou des boutons de l'appareil.

Conseil

- Pendant la lecture du périphérique USB, vous pouvez sélectionner le mode de lecture. Appuyez sur PLAY MODE  et sélectionnez « REPEAT ». Pour plus de détails, reportez-vous à « Pour changer le mode de lecture » (page 14).

La lecture programmée ne peut pas être appliquée aux fichiers du périphérique USB.

- Si un périphérique USB est connecté à l'appareil, la charge de la batterie commence automatiquement. Si le périphérique USB ne peut pas être chargé, déconnectez-le et reconnectez-le. Certains périphériques USB ne peuvent pas être chargés par le système. Pour plus d'informations sur l'état de charge du périphérique USB, consultez le mode d'emploi qui l'accompagne.

Remarque

- L'ordre de lecture pour le système peut être différent de celui du lecteur musical numérique connecté.
 - Veillez à éteindre le système avant de retirer le périphérique USB. Le retrait du périphérique USB alors que le système est allumé peut altérer les données sur le périphérique USB.
 - Si une connexion par câble USB est nécessaire, connectez le câble USB fourni avec le périphérique USB à raccorder. Pour plus de détails sur la connexion, reportez-vous au mode d'emploi fourni avec le périphérique USB à raccorder.
 - Un certain temps peut être nécessaire avant que « SEARCH » s'affiche après la connexion selon le type de périphérique USB connecté.
 - Ne connectez pas le périphérique USB via un concentrateur USB.
 - Lorsque le périphérique USB est connecté, le système lit tous les fichiers présents sur le périphérique USB. Si le périphérique USB contient de nombreux dossiers ou fichiers, la lecture du périphérique USB peut prendre un certain temps.
 - Avec certains périphériques USB, la transmission des signaux depuis le système ou la fin de lecture du périphérique USB peut prendre un certain temps.
 - La compatibilité avec tous les logiciels de codage/gravure ne peut être garantie. Si des fichiers audio du périphérique USB ont été initialement codés avec un logiciel non compatible, ils peuvent générer du bruit ou ne pas être lus correctement.
 - Le nombre maximal de dossiers et de fichiers sur le périphérique USB compatible avec ce système est de :
 - 188* dossiers (y compris le dossier racine)
 - 999 fichiers
 - 999 fichiers dans un dossier unique
 - 8 niveaux de dossiers (dans la structure hiérarchique des fichiers)
- * Ceci comprend les dossiers ne comportant pas de fichiers audio lisibles et les dossiers vides. Le nombre de dossiers que le système est en mesure de reconnaître peut être inférieur au nombre réel de dossiers, en fonction de la hiérarchie des dossiers.

- Le système ne prend pas nécessairement en charge toutes les fonctions proposées par un périphérique USB connecté.
- Les dossiers ne contenant pas de fichiers audio ne sont pas reconnus.
- Les formats audio que vous pouvez lire avec le système sont les suivants :
 - MP3 : extension de fichier « .mp3 »
 - WMA : extension de fichier « .wma »

Notez que si le nom de fichier comporte l'extension correcte mais que le contenu du fichier ne correspond pas à l'extension, il est possible que le système génère des parasites ou ne fonctionne pas correctement.

** Il est impossible de lire des fichiers avec une protection de droits d'auteur (DRM, Digital Rights Management) ou des fichiers téléchargés depuis une boutique de musique en ligne sur ce système. Si vous essayez de lire l'un de ces fichiers, le système lit le fichier audio non protégé suivant.

Lecture de musique sur des composants audio en option

Vous pouvez lire une plage sur un composant audio en option qui est connecté à l'appareil.

Remarque

- Tout d'abord, appuyez sur VOLUME - [5] pour diminuer le volume.

-
- 1 Appuyez sur AUDIO IN [11].

 - 2 Branchez le câble de raccordement audio sur la prise AUDIO IN **B** située à l'arrière de l'appareil et sur la borne de sortie de l'équipement externe en option.

 - 3 Démarrez la lecture du composant connecté.
Réglez le volume du composant connecté pendant la lecture.

 - 4 Appuyez sur VOLUME +/- [5] pour régler le volume.

Remarque

- Le mode de veille du système peut être activé automatiquement si le niveau de volume du périphérique connecté est trop faible. Pour plus de détails, reportez-vous à « Configuration de la fonction de veille automatique » (page 27).

Pairage du système avec un périphérique BLUETOOTH et écoute de musique

Vous pouvez écouter de la musique à partir d'un périphérique BLUETOOTH via une connexion sans fil.

Avant d'utiliser la fonction BLUETOOTH, procédez au pairage pour enregistrer votre périphérique BLUETOOTH.

Remarque

- Placez le périphérique BLUETOOTH à connecter à un mètre maximum du système.
- Si votre périphérique BLUETOOTH est compatible avec la fonction une touche (NFC), ignorez la procédure suivante. Reportez-vous à « Écoute de musique par opération une touche (NFC) » (page 25).

1 Appuyez sur BLUETOOTH MENU [15].

Si la fonction BLUETOOTH est sélectionnée quand le système n'a pas d'information de pairage, le système active automatiquement le mode de pairage.

Le pairage est également possible à l'aide d'un bouton de l'appareil. Reportez-vous à « Pour exécuter le pairage à l'aide d'un bouton de l'appareil » (page 24).

2 Appuyez sur ▲/▼ [24] pour sélectionner « PAIRING », puis appuyez sur ⊕ [23].

Le système passe en mode de pairage. « PAIRING » apparaît dans la fenêtre d'affichage [3] et le témoin ⓑ (BLUETOOTH) [10] clignote rapidement.

3 Recherchez le système avec le périphérique BLUETOOTH.

Une liste des périphériques trouvés peut s'afficher sur l'écran du périphérique BLUETOOTH.

4 Sélectionnez [SONY:CMT-SBT40D] (ce système).

Si vous êtes invité à saisir une clé d'accès sur le périphérique BLUETOOTH, saisissez « 0000 ». Si ce système ne s'affiche pas sur l'écran du périphérique, recommencez la procédure à partir de l'étape 1. Quand le pairage est terminé, la connexion BLUETOOTH est établie automatiquement. « BT AUDIO » apparaît dans la fenêtre d'affichage [3] du système et le témoin ⓑ (BLUETOOTH) [10] s'allume. Effectuez cette étape dans un délai de 5 minutes, sinon le pairage est annulé. Dans ce cas, recommencez à partir de l'étape 1.

5 Appuyez sur ► [12].

La lecture commence. Selon le périphérique BLUETOOTH, appuyez à nouveau sur ► [12]. Il se peut également que vous deviez démarrer un lecteur musical sur le périphérique BLUETOOTH.

6 Appuyez sur VOLUME +/- [5] pour régler le volume.

Si vous ne parvenez pas à régler le volume sur le système, réglez-le sur votre périphérique BLUETOOTH.

Pour exécuter le pairage à l'aide d'un bouton de l'appareil

- 1 Appuyez plusieurs fois sur **FUNCTION** [11] pour sélectionner « BT AUDIO ».
- 2 Maintenez enfoncé **FUNCTION** [11] jusqu'à ce que le témoin [8] (BLUETOOTH) [10] se mette à clignoter rapidement.

Le système passe en mode de pairage. « PAIRING » apparaît dans la fenêtre d'affichage [3].

Pour établir une connexion BLUETOOTH, répétez les mêmes procédures après l'étape 2 à l'aide d'une télécommande.

Conseil

- Vous pouvez procéder au pairage avec un autre périphérique BLUETOOTH alors que la connexion BLUETOOTH est établie avec un périphérique BLUETOOTH.

Remarque

- Il est possible que les opérations décrites ci-dessus ne soient pas disponibles pour certains périphériques BLUETOOTH. En outre, les opérations actuelles peuvent différer en fonction du périphérique BLUETOOTH.
- Une fois l'opération de pairage réalisée, il n'est pas nécessaire de la réaliser à nouveau. Cependant, dans les cas suivants, il est nécessaire de procéder à nouveau à une opération de pairage :
 - Les opérations de pairage ont été effacées lorsque le périphérique BLUETOOTH a été réparé.
 - Vous avez essayé d'apparier plus de 8 périphériques BLUETOOTH. Ce système ne peut s'apparier qu'avec 8 périphériques BLUETOOTH. Si vous appariez un autre périphérique BLUETOOTH après avoir procédé au pairage avec 8 périphériques, les informations de pairage du périphérique ayant été connecté au système en premier sont remplacées par celle du nouveau périphérique.
 - Les informations d'enregistrement du pairage de ce système sont effacées du périphérique connecté.
 - Si vous initialisez le système ou que vous effacez l'historique de pairage avec le système, toutes les informations de pairage sont effacées.

- Le son de ce système ne peut pas être envoyé à un haut-parleur BLUETOOTH.
- « Clé d'accès » peut être appelé « Code d'accès », « Code PIN », « Numéro PIN » ou « Mot de passe ».
- Vous ne pouvez pas établir une connexion BLUETOOTH avec un autre périphérique BLUETOOTH alors que la connexion BLUETOOTH est établie avec un périphérique BLUETOOTH. Annulez d'abord la connexion, puis connectez-vous à un autre périphérique.
- Le système prend seulement en charge Sub Band Codec.

Pour annuler le pairage avec le périphérique BLUETOOTH

Appuyez sur BLUETOOTH MENU [15], BLUETOOTH [11] ou changez de source.

Conseil

- Si le système ne dispose d'aucune information de pairage, il n'est pas possible d'annuler ce dernier.

Pour annuler la connexion au périphérique BLUETOOTH

Appuyez sur BLUETOOTH MENU [15] et ▲/▼ [24] pour sélectionner « DISCONNECT », puis appuyez sur + [23].

Conseil

- Vous pouvez aussi annuler la connexion BLUETOOTH à partir du périphérique BLUETOOTH.

Pour effacer les informations d'enregistrement de pairage

- 1 Appuyez sur BLUETOOTH [11].
- 2 Maintenez simultanément enfoncés **FUNCTION** [11] et ▲ [2] sur l'appareil jusqu'à ce que « RESET » apparaisse dans la fenêtre d'affichage [3].

Remarque

- Si vous avez effacé les informations de pairage, vous ne pouvez pas procéder à une connexion BLUETOOTH à moins d'effectuer à nouveau le pairage.

Écoute de musique via un périphérique enregistré

Après l'étape 1 de la procédure « Pairage du système avec un périphérique BLUETOOTH et écoute de musique », utilisez les commandes du périphérique BLUETOOTH pour établir la connexion avec le système, puis appuyez sur ► [12] pour commencer la lecture.

Écoute de musique par opération une touche (NFC)

NFC est une technologie pour une communication sans fil à courte portée entre divers périphériques tels que les téléphones mobiles et les balises IC. Mettez simplement votre téléphone intelligent/tablette en contact avec le système. Le système s'allume automatiquement et le pairage ainsi que la connexion BLUETOOTH sont établis. Auparavant, activez les réglages NFC.

1 Mettez le téléphone intelligent/la tablette en contact avec le repère N Mark [14] de l'appareil.

Mettez le téléphone intelligent/la tablette en contact avec l'appareil et maintenez le contact jusqu'à ce que le téléphone intelligent/la tablette vibre ou émette un son bref.

Reportez-vous au guide de l'utilisateur de votre téléphone intelligent/tablette pour la partie du téléphone intelligent/ de la tablette utilisée pour le contact par touche.

2 Une fois la connexion établie, appuyez sur ► [12].

La lecture commence.

Pour annuler la connexion établie, mettez votre téléphone intelligent/tablette en contact avec le repère N Mark [14] de l'appareil.

Conseil

- Les téléphones intelligents compatibles sont ceux qui sont équipés de la fonction NFC (système d'exploitation compatible : Android version 2.3.3 ou ultérieure, excepté Android 3.x). Consultez le site Web ci-dessous pour plus d'informations au sujet des périphériques compatibles.

<http://support.sony-europe.com/>

- Si le téléphone intelligent/la tablette ne réagit pas alors qu'il est mis en contact avec l'appareil, téléchargez « NFC Easy Connect » sur votre téléphone intelligent/tablette et exécutez-le. Ensuite, mettez à nouveau l'appareil en contact. « NFC Easy Connect » est une application gratuite pour Android™ exclusivement. Numérisez le code 2D suivant.



- Si vous mettez en contact un téléphone intelligent/une tablette compatible NFC avec l'appareil alors qu'un autre périphérique BLUETOOTH est connecté à ce système, le périphérique BLUETOOTH est déconnecté et le système est connecté au téléphone intelligent/à la tablette.

Remarque

- Dans certains pays et régions, il est impossible de télécharger une application compatible NFC.
- Pour certains téléphones intelligents/tablettes, il est possible que cette fonction soit disponible sans télécharger « NFC Easy Connect ». Dans ce cas, l'utilisation et les spécifications du téléphone intelligent/de la tablette peuvent être différentes de celles décrites dans ce manuel. Pour plus de détails, reportez-vous au guide de l'utilisateur fourni avec votre téléphone intelligent/tablette.
- La connexion BLUETOOTH peut échouer si le système entre en contact avec un smartphone/tablette doté de la fonction NFC pendant le chargement d'un CD/DVD ou la recherche d'un périphérique USB.
- Quand une opération une touche commande la mise sous tension de l'appareil et le lancement de la lecture via la connexion BLUETOOTH (NFC), il se peut que vous n'entendiez pas le début de la plage. Pour démarrer la lecture à partir du début, appuyez sur ◀▶ [1], ou établissez la connexion BLUETOOTH une fois le système sous tension.

Configuration de la fonction de veille automatique

Le mode de veille du système est activé automatiquement au bout de 15 minutes environ, en l'absence d'opérations ou d'émission de signal audio (fonction de veille automatique).

La fonction de veille automatique est activée par défaut.

- Le système décompte à nouveau le temps (15 minutes environ) jusqu'à ce qu'il entre en mode veille, même si la fonction de veille automatique est activée dans les cas suivants :
 - quand un périphérique USB est connecté dans la fonction USB
 - lorsque vous appuyez sur un bouton de la télécommande ou de l'appareil

1 Appuyez sur I/⏻ [8] pour mettre le système sous tension.

2 Appuyez sur I/⏻ [8] et maintenez la pression pendant plus de 3 secondes.

« AUTO STANDBY ON » apparaît dans la fenêtre d'affichage [3].

Pour désactiver la fonction, répétez la même procédure. « AUTO STANDBY OFF » apparaît dans la fenêtre d'affichage [3] et la fonction est désactivée.

Conseil

- Quand le système entre en mode de veille, « STANDBY » apparaît et clignote 8 fois dans la fenêtre d'affichage [3].

Remarque

- La fonction de veille automatique ne s'applique pas à la fonction tuner (FM), même si vous l'avez activée.
- Il est possible que le mode de veille du système ne soit pas automatiquement activé dans les cas suivants :
 - pendant l'utilisation de la fonction FM
 - lorsqu'un signal audio est détecté
 - pendant la lecture de plages ou de fichiers audio
 - pendant l'utilisation de la minuterie de lecture ou de la minuterie de sommeil

Réglage du mode de veille BLUETOOTH

Si le mode de veille BLUETOOTH est activé, le système entre en mode d'attente pour la connexion BLUETOOTH, même si le système est éteint. Ce mode est désactivé par défaut.

1 Appuyez sur BLUETOOTH MENU **15**.

2 Appuyez sur **▲/▼ 24** pour sélectionner « BT: STBY », puis appuyez sur **⊕ 23**.

3 Appuyez sur **▲/▼ 24** pour sélectionner « ON » ou « OFF », puis appuyez sur **⊕ 23**.

4 Appuyez sur **I/O 8** pour mettre le système hors tension.

Conseil

- Lorsque ce mode est réglé sur « ON », le système s'allume automatiquement et vous pouvez écouter de la musique en établissant une connexion BLUETOOTH à partir d'un périphérique BLUETOOTH.

Remarque

- Ce mode n'est pas disponible si le système ne contient pas d'information de pairage. Pour utiliser ce mode, le système doit être connecté au périphérique et doit posséder ses informations de pairage.

Réglage ON/OFF du signal BLUETOOTH sans fil

Quand l'appareil est sous tension, vous pouvez commander un signal BLUETOOTH. Le réglage par défaut est ON.

1 Mettez l'appareil sous tension.

2 Maintenez simultanément enfoncés **▶▶ 12** et **◀◀ 1** sur l'appareil pendant 5 secondes.

3 Quand « BT OFF » (signal BLUETOOTH sans fil désactivé) ou « BT ON » (signal BLUETOOTH sans fil activé) apparaît, relâchez le bouton.

Conseil

- Quand ce paramètre est réglé sur OFF, la fonction BLUETOOTH n'est pas disponible.
- Si l'appareil entre en contact avec un smartphone/tablette doté de la fonction NFC alors que ce réglage est OFF, le système se met sous tension et le réglage est remplacé par ON.
- Quand ce paramètre est désactivé, le mode de veille BLUETOOTH ne peut pas être réglé.
- Quand ce paramètre est désactivé, l'appareil et le périphérique BLUETOOTH ne peuvent pas être appariés.

Réglage du son

Vous pouvez sélectionner le son souhaité entre différents styles et modifier l'efficacité des sons graves.

Sélection du son souhaité

Appuyez sur EQ [16] à plusieurs reprises pour sélectionner le son souhaité parmi les styles suivants :

« R AND B/HIP HOP », « FLAT », « ROCK », « POP », « JAZZ », « CLASSIC ».

Modification de l'efficacité des sons graves

Appuyez sur MEGA BASS [28].

Chaque pression active la fonction (« BASS ON ») et la désactive (« BASS OFF ») successivement.

Conseil

- Le réglage par défaut est « BASS ON ».

Utilisation des minuteries

Le système offre une minuterie de sommeil et une minuterie de lecture.

Remarque

- La minuterie de sommeil est prioritaire sur la minuterie de lecture.

Réglage de la minuterie de sommeil

À l'heure spécifiée, le système s'éteint automatiquement.

1 Appuyez sur TIMER MENU [29].

2 Appuyez sur ▲/▼ [24] pour sélectionner « SLEEP », puis appuyez sur ⊕ [23].

3 Appuyez sur ▲/▼ [24] pour sélectionner la durée spécifiée. Vous pouvez opérer un choix entre « SLEEP 10 » (10 minutes) et « SLEEP 90 » (90 minutes) par incréments de 10 minute, ou « AUTO ». Si vous sélectionnez « AUTO », le système s'éteint automatiquement au terme de la lecture d'un CD ou d'un périphérique USB.

Conseil

- Pour vérifier la durée restante de la minuterie de sommeil, exécutez les étapes 1 et 2 ci-dessus.
- La minuterie de sommeil fonctionne même si l'horloge n'est pas configurée.

Pour annuler la minuterie de sommeil

Sélectionnez « OFF » à l'étape 3 ci-dessus.

Réglage de la minuterie de lecture

Vous pouvez écouter un CD, un périphérique USB ou la radio à une heure pré-réglée.

Remarque

- Assurez-vous que l'horloge est réglée avant de configurer la minuterie (page 13).

1 Préparez la source sonore.

2 Appuyez sur **TIMER MENU** [29].

3 Appuyez sur **▲/▼** [24] pour sélectionner « **PLAY SET** », puis appuyez sur **+** [23].
L'heure de démarrage clignote dans la fenêtre d'affichage [3].

4 Appuyez sur **▲/▼** [24] pour sélectionner la durée, puis appuyez sur **+** [23].
Suivez la même procédure pour définir « **MINUTE** » pour l'heure de démarrage, puis pour définir « **HOUR** » et « **MINUTE** » pour l'heure d'arrêt de la lecture.

5 Appuyez sur **▲/▼** [24] pour sélectionner la source sonore souhaitée, puis appuyez sur **+** [23].
L'affichage de confirmation de la minuterie de lecture apparaît.

6 Appuyez sur **I/⏻** [8] pour mettre le système hors tension.

Conseil

- Quand la source sonore est la radio, n'oubliez pas de syntoniser la station de radio avant de mettre le système hors tension (page 18).
- Pour modifier le réglage de la minuterie, recommencez les procédures depuis le début.

Remarque

- Le système se met sous tension à l'heure exacte réglée au moyen de la minuterie de lecture. Le démarrage de la lecture peut prendre un certain temps quand la source sonore est un CD, un disque MP3/WMA ou un périphérique USB.
- La minuterie de lecture ne fonctionne pas si le système est déjà allumé au moment de l'heure pré-réglée.
- Quand une station de radio constitue la source sonore d'une minuterie de lecture, celle-ci choisit la dernière fréquence écoutée. Si vous modifiez la fréquence de la radio après avoir réglé la minuterie, vous modifiez également le réglage de la station de radio de la minuterie.

Pour vérifier le réglage

- Appuyez sur **TIMER MENU** [29].
- Appuyez sur **▲/▼** [24] pour sélectionner « **SELECT** », puis appuyez sur **+** [23].
- Appuyez sur **▲/▼** [24] pour sélectionner « **PLAY SEL** », puis appuyez sur **+** [23].
Le réglage de la minuterie apparaît dans la fenêtre d'affichage [3].

Pour annuler la minuterie

Sélectionnez « **OFF** » à l'étape 3 de la section « Pour vérifier le réglage » (page 30).

Utilisation du menu de configuration

Vous pouvez appliquer divers réglages aux éléments de menu. Les éléments qui s'affichent varient selon le pays ou la région. Le réglage par défaut est souligné.

1 Appuyez sur SETUP [22] dans la fonction DVD/CD.

Le menu de configuration apparaît sur l'écran du téléviseur.

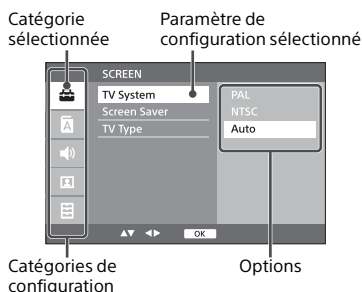

2 Appuyez sur ←/↑/↓/→ [24] pour sélectionner la catégorie et l'élément de configuration, puis appuyez sur + [23].

3 Appuyez sur ↑/↓ [24] pour sélectionner l'option que vous souhaitez modifier, puis appuyez sur + [23] pour confirmer votre sélection.

4 Appuyez sur SETUP [22] pour quitter le menu de configuration.

Paramètres [ÉCRAN]

[Système TV]

[PAL] : pour un téléviseur avec système PAL.

[NTSC] : pour un téléviseur avec système NTSC.

[Auto] : pour un téléviseur compatible avec les systèmes PAL et NTSC.

[Écon. d'écran]

[Oui] : active l'économiseur d'écran quand le système est en mode d'arrêt, de pause, sans disque ou d'éjection pendant plus de 10 minutes.

[Non] : désactive l'économiseur d'écran.

[Type TV]

[16:9] : sélectionnez ce réglage quand vous raccordez un téléviseur à écran large ou un téléviseur équipé d'une fonction de mode large.

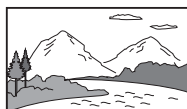

[4:3PS] : pour afficher une image pleine hauteur sur la totalité de l'écran en rognant les côtés.

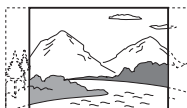

[4:3LB] : pour afficher une image large avec des bandes noires en haut et en bas.



Paramètres [LANGUE]

[MENU ÉCRAN] (affichage sur écran)

Vous pouvez sélectionner la langue d'affichage sur l'écran du téléviseur.

[Audio]

Vous pouvez sélectionner la langue audio à utiliser avec des DVD comportant plusieurs pistes son.

[Sous-titres]

Vous pouvez sélectionner la langue des sous-titres enregistrés sur un DVD VIDEO.

[Menu]

Vous pouvez sélectionner la langue des menus d'un disque.

Paramètres [AUDIO]

[Gamme dynam.]

Pour régler le niveau de la plage dynamique de la sortie audio.

Paramètres [VIDÉO]

[Luminosité]

Pour régler le niveau de luminosité de l'image.

[Contraste]

Pour régler le niveau de contraste de l'image.

[Teinte]

Pour régler le niveau de teinte (ton des couleurs) de l'image.

[Saturation]

Pour régler le niveau de saturation de l'image.

[Netteté]

Pour régler le niveau de netteté du contour de l'image.

Paramètres [PRÉFÉRENCE]

[Classificat.]

Vous pouvez restreindre la lecture des DVD qui possèdent des catégories. Des scènes peuvent être bloquées ou remplacées par d'autres scènes.

Si vous avez défini un mot de passe, veillez à désactiver la protection par mot de passe en entrant votre mot de passe (voir « [Mot de passe] ») avant de modifier le niveau de catégorie.

Appuyez sur $\blacktriangle/\blacktriangledown$ [24] pour sélectionner un niveau de catégorie entre [0 Tt verr.] et [8 Illimité], puis appuyez sur \oplus [23].

[Mot de passe]

Vous pouvez définir un mot de passe pour les paramètres [Classificat.] et [Par défaut] afin d'éviter toute opération indésirable.

Entrez un nouveau mot de passe à 4 chiffres, puis appuyez sur \oplus [23].

Si vous souhaitez modifier le mot de passe, entrez-le pour déverrouiller le champ d'entrée, puis entrez le nouveau mot de passe.

Si vous oubliez votre mot de passe, suivez la procédure ci-dessous pour confirmer le mot de passe actuellement défini.

1 Appuyez sur DVD/CD [11].

2 Appuyez sur \blacktriangle [2] sur l'appareil pour ouvrir le plateau à disque.

3 Appuyez sur \blacksquare [13] et ZOOM [27] tout en maintenant SHIFT [21] enfoncé, puis appuyez sur \oplus [23].

[PAGE PERSO] apparaît pour vous permettre de confirmer le mot de passe actuellement défini. Pour quitter [PAGE PERSO], appuyez sur SETUP.

[Par défaut]

Vous pouvez rétablir les réglages par défaut de toutes les options du menu de configuration et de vos paramètres personnels.

Si vous avez défini un mot de passe, veillez à désactiver la protection par mot de passe en entrant votre mot de passe. Reportez-vous à « [Mot de passe] » dans les paramètres « Paramètres [PRÉFÉRENCE] » (page 32) avant d'exécuter la réinitialisation.

Appuyez sur \blackrightarrow [24] pour sélectionner [Restaurer], puis appuyez sur \oplus [23].

Dépannage

Si un problème survient pendant l'utilisation du système, suivez les étapes décrites ci-dessous avant de contacter votre revendeur Sony le plus proche. Si un message d'erreur s'affiche, veillez à en noter le contenu pour référence.

- 1 Vérifiez si le problème est abordé dans cette section de « Dépannage ».
- 2 Consultez les sites Web d'assistance client suivants.
<http://support.sony-europe.com/>
- 3 Si vous ne pouvez toujours pas résoudre le problème après avoir effectué les étapes 1 et 2, contactez votre revendeur Sony le plus proche.

Vous trouverez sur ces sites Web les informations de support technique les plus récentes et les FAQ.

Si le problème persiste après avoir effectué toutes les démarches ci-dessus, contactez votre revendeur Sony le plus proche. Lorsque vous portez le produit en réparation, veillez à amener le système entier (appareil principal et télécommande).

Ce produit est un produit système et le système entier est nécessaire pour déterminer la partie nécessitant une réparation.

Si « PROTECT » apparaît dans la fenêtre d'affichage

Débranchez immédiatement le cordon d'alimentation, puis vérifiez les points suivants après la disparition de « PROTECT ».

Assurez-vous que les câbles d'enceinte + et - ne sont pas court-circuités.

Assurez-vous que les orifices de ventilation du système ne sont pas obstrués.

Si vous n'avez trouvé aucun problème après vérification des points ci-dessus, rebranchez le cordon d'alimentation et mettez le système sous tension. Si le problème persiste, contactez votre revendeur Sony le plus proche.

Généralités

Le système ne s'allume pas.

- ➔ Assurez-vous que le cordon d'alimentation est correctement raccordé à une prise murale.

Le mode de veille du système a été activé de manière imprévue.

- ➔ Il ne s'agit pas d'un dysfonctionnement. Le mode de veille du système est activé automatiquement au bout de 15 minutes environ, en l'absence d'opérations ou d'émission de signal audio. Reportez-vous à « Configuration de la fonction de veille automatique » (page 27).

Le réglage de l'horloge ou de la minuterie de lecture a été annulé de manière imprévue.

- ➔ Si une minute s'écoule sans qu'aucune opération ne soit effectuée, le réglage de l'horloge ou de la minuterie de lecture est annulé automatiquement. Effectuez de nouveau l'opération depuis le début.

Il n'y a aucun son.

- ➔ Augmentez le volume sur l'appareil.
- ➔ Assurez-vous qu'un composant externe est connecté correctement sur la prise AUDIO IN  et configurez la fonction sur AUDIO IN.
- ➔ La station spécifiée peut avoir momentanément interrompu toute diffusion.

Apparition d'un bourdonnement ou d'un bruit important.

- ➔ Éloignez le système de toute source de parasites.
 - ➔ Raccordez le système à une autre prise secteur.
 - ➔ L'utilisation d'une alimentation secteur avec un filtre antiparasites (non fournie) est recommandée.
-

La télécommande ne fonctionne pas.

- ➔ Retirez les obstacles entre la télécommande et le capteur de télécommande de l'appareil et éloignez l'appareil des lumières fluorescentes.
 - ➔ Pointez la télécommande vers le capteur de télécommande [9] de l'appareil.
 - ➔ Rapprochez la télécommande du système.
 - ➔ Remplacez les piles.
-

DVD/CD-DA/MP3/WMA

« LOCKED » apparaît dans la fenêtre d'affichage [3] et vous ne pouvez pas sortir le disque du logement pour disque.

- ➔ La fonction de verrouillage du plateau est activée. Désactivez cette fonction (page 14).
-

Le disque ou le fichier n'est pas lu.

- ➔ Le disque n'a pas été finalisé (disque CD-R ou CD-RW auquel des données peuvent être ajoutées).
-

Le son saute ou le disque n'est pas lu.

- ➔ Le disque est peut-être sale ou griffé. Si le disque est sale, essuyez-le.
 - ➔ Éloignez le système des vibrations (placez-le sur un support stable, par exemple).
-

La lecture ne commence pas par la première plage ou le premier fichier.

- ➔ Assurez-vous que le mode de lecture en cours est correct. Si le mode de lecture est réglé sur « SHUFFLE » ou « PROGRAM », modifiez le réglage (page 14).
-

Le démarrage de la lecture nécessite plus de temps que d'habitude.

- ➔ Le démarrage de la lecture peut être plus lent lors de la lecture des disques suivants :

- un disque enregistré avec une arborescence complexe
- un disque enregistré en format multisession
- un disque comportant de nombreux dossiers

Image

Il n'y a pas d'image.

- ➔ Le câble de raccordement vidéo n'est pas fermement branché.
 - ➔ L'appareil n'est pas connecté à la prise d'entrée correcte du téléviseur.
 - ➔ Le système n'est pas sélectionné via l'entrée vidéo du téléviseur.
 - ➔ Veillez à raccorder le système et le téléviseur à l'aide du câble vidéo (fourni) pour pouvoir afficher les images.
-

Même si vous réglez le format sous « [Type TV] » dans « Paramètres [ÉCRAN] », l'image ne remplit pas l'écran du téléviseur.

- ➔ Le format est fixe sur le disque.
-

L'écran du téléviseur présente des irrégularités de couleur.

- ➔ Les enceintes du système contiennent des parties métalliques susceptibles de générer de la distorsion magnétique. Si l'écran du téléviseur présente des irrégularités de couleur, vérifiez les éléments suivants.
 - Éloignez les enceintes à 0,3 mètre minimum du téléviseur.
 - Si les irrégularités de couleur persistent, mettez le téléviseur hors tension, patientez 15 à 30 minutes, puis remettez-le sous tension.
 - Repositionnez les enceintes en les éloignant du téléviseur.
-

Le réglage [Système TV] ne concorde pas avec le système de votre téléviseur.

- Réinitialisez les réglages (voir « [Par défaut] » dans « Paramètres [PRÉFÉRENCE] »).
-

Périphérique USB

Pour plus de détails sur les périphériques USB compatibles, reportez-vous à « Périphériques et versions USB compatibles » (page 40).

Un périphérique USB non pris en charge est connecté.

- ➔ Les problèmes suivants peuvent survenir.
 - Le périphérique USB n'est pas reconnu.
 - Le nom des fichiers ou des dossiers n'est pas affiché sur ce système.
 - La lecture n'est pas possible.
 - Le son saute.
 - Il y a des parasites.
 - Le son est déformé.

Il n'y a aucun son.

- ➔ Le périphérique USB n'est pas connecté de manière correcte. Mettez le système hors tension, puis reconnectez le périphérique USB.

Le son présente des parasites, saute ou est déformé.

- ➔ Un périphérique USB non pris en charge est connecté. Connectez un périphérique USB pris en charge.
- ➔ Mettez le système hors tension, puis reconnectez le périphérique USB et mettez le système sous tension.
- ➔ Les données audio contiennent des parasites ou le son est déformé. Il est possible que des parasites soient apparus lors de la création des données audio en raison de l'état de l'ordinateur. Dans ce cas, supprimez le fichier et envoyez à nouveau les données.
- ➔ Un faible débit binaire a été utilisé pour le codage des fichiers. Envoyez des fichiers codés avec un débit binaire plus élevé au périphérique USB.

Le message « SEARCH » s'affiche pendant longtemps ou le démarrage de la lecture demande du temps.

- ➔ Le processus de lecture peut prendre du temps dans les cas suivants.
 - Le périphérique USB comporte de nombreux dossiers ou fichiers.
 - L'arborescence de fichiers est extrêmement complexe.
 - L'espace disponible de la mémoire n'est pas suffisant.
 - La mémoire interne est fragmentée.

Le nom du fichier ou du dossier (nom de l'album) ne s'affiche pas correctement.

- ➔ Envoyez de nouveau les données audio au périphérique USB. Il est possible que les données stockées au niveau du périphérique USB soient corrompues.

- ➔ Les codes de caractères qui peuvent être affichés par ce système sont les suivants :
 - Majuscules (A à Z).
 - Nombres (0 à 9).
 - Symboles (< > +, [] \ _).

Les autres caractères s'affichent sous la forme « _ ».

Le périphérique USB n'est pas reconnu.

- ➔ Mettez le système hors tension, reconnectez le périphérique USB, puis mettez le système sous tension.
- ➔ Un périphérique USB non compatible est peut-être connecté.
- ➔ Le périphérique USB ne fonctionne pas correctement. Reportez-vous au mode d'emploi fourni avec le périphérique USB pour savoir comment résoudre le problème.

La lecture ne démarre pas.

- ➔ Mettez le système hors tension, reconnectez le périphérique USB, puis mettez le système sous tension.
- ➔ Un périphérique USB non compatible est peut-être connecté.

La lecture ne commence pas par la première plage.

- ➔ Assurez-vous que le mode de lecture en cours est correct. Si le mode de lecture est « SHUFFLE », modifiez le réglage (page 14).

Impossible de charger le périphérique USB.

- ➔ Assurez-vous que le périphérique USB est fermement raccordé au port Ψ (USB) [7].
- ➔ Il est possible que le périphérique USB ne soit pas pris en charge par ce système.
- ➔ Débranchez le périphérique USB et rebranchez-le. Pour plus d'informations sur l'état de charge du périphérique USB, consultez le mode d'emploi qui l'accompagne.

Tuner

Bourdonnement ou bruit important (« STEREO » clignote dans la fenêtre d'affichage [3]) ou la réception des émissions est impossible.

- ➔ Raccordez l'antenne correctement.
- ➔ Trouvez un emplacement et une orientation permettant de bénéficier d'une bonne réception et réinstallez l'antenne.

- ➔ Maintenez les antennes à distance de l'appareil ou des autres composants AV afin d'éviter les parasites.
- ➔ Éteignez les équipements électriques qui se trouvent à proximité.

Vous entendez plusieurs stations de radio en même temps.

- ➔ Trouvez un emplacement et une orientation permettant de bénéficier d'une bonne réception et réinstallez l'antenne.
- ➔ Regroupez les câbles d'antenne à l'aide d'attaches de cordon disponibles dans le commerce, par exemple, et réglez la longueur des câbles.

Pour rétablir les réglages par défaut du système

Si le système ne fonctionne toujours pas correctement, rétablissez les réglages par défaut.

- 1 Mettez le système sous tension.
- 2 Enfoncez simultanément **FUNCTION** [1] et **▲** [2] sur l'appareil jusqu'à ce que « RESET » apparaisse dans la fenêtre d'affichage [3].

Tous les paramètres configurés par l'utilisateur, tels que les stations de radio prééglées, la minuterie et l'horloge, sont supprimés.

Si le problème persiste après avoir effectué toutes les démarches ci-dessus, contactez votre revendeur Sony le plus proche.

Remarque

- Si vous mettez l'appareil au rebut ou si vous le cédez à une autre personne, réinitialisez-le pour des raisons de sécurité.

Messages

Les messages suivants peuvent s'afficher ou clignoter pendant le fonctionnement.

DISC ERR

Vous avez inséré un disque qui ne peut pas être lu sur ce système, par exemple un CD-ROM, ou vous avez essayé de lire un fichier qui ne peut pas l'être.

COMPLETE

L'opération de prééglage de la station s'est terminée normalement.

LOCKED

La fonction de verrouillage du plateau est activée.

NO USB

Aucun périphérique USB n'est connecté, le périphérique USB a été supprimé ou le système ne prend pas en charge le périphérique USB.

NO DISC

Le lecteur ne contient pas de disque ou vous avez inséré un disque qui ne peut pas être chargé.

NO FILE

Il n'y a pas de fichiers lisibles sur le périphérique USB ou sur le disque.

OVER CURRENT

Le système détecte une surintensité sur un périphérique USB connecté. Retirez le périphérique USB du port et éteignez le système, puis rallumez-le.

LOADING

Le système est en train de charger les informations sur le disque. Certains boutons ne fonctionnent pas pendant le chargement.

SEARCH

Le système recherche les informations sur le périphérique USB. Certains boutons ne fonctionnent pas pendant la recherche.

TIME NG

L'heure de début et l'heure de fin de la minuterie de lecture sont identiques.

Précautions

Disques POUVANT être lus par le système

- Disques CD-DA audio
- CD-R/CD-RW (données audio de plages CD-DA et fichiers MP3/WMA)
- Disque de 8 cm
- DVD VIDEO
- DVD-ROM
- DVD-R/DVD-RW
- DVD+R/DVD+RW
- VIDEO CD
- CDG

N'utilisez pas de CD-R/CD-RW sans données stockées. Cela pourrait endommager le disque.

Disques NE POUVANT PAS être lus par le système

- CD-ROM
- CD-R/CD-RW autres que ceux enregistrés au format CD ou MP3/WMA de musique, conformément à la norme ISO9660 niveau 1/niveau 2, Joliet
- CD-R/CD-RW enregistrés au format multissession et dont la session n'est pas fermée
- CD-R/CD-RW de mauvaise qualité d'enregistrement, CD-R/CD-RW rayés ou sales ou CD-R/CD-RW enregistrés avec un périphérique d'enregistrement incompatible
- CD-R/CD-RW finalisés incorrectement
- CD-R/CD-RW contenant des fichiers autres que des fichiers MPEG 1 Audio Layer-3 (MP3/WMA)
- Disques de forme non standard (en forme de cœur, de carré ou d'étoile, par exemple)
- Disques sur lesquels du ruban adhésif, du papier ou des autocollants sont fixés
- Disques de location ou usagés dont la colle qui fixe l'étiquette dépasse
- Disques dont les étiquettes ont été imprimées à l'aide d'une encre collante au toucher

Remarque concernant les disques DVD/CD-DA/MP3/WMA

- Avant la lecture, essuyez le disque à l'aide d'un chiffon de nettoyage, du centre vers les bords.
- Ne nettoyez pas les disques à l'aide de solvants, tels que du benzène, du diluant ou des produits de nettoyage disponibles dans le commerce ou des produits antistatiques à pulvériser et destinés à des 33 tours en vinyle.
- N'exposez pas les disques à la lumière directe du soleil ou à des sources de chaleur, tels que des conduites d'air chaud, ne les laissez pas dans une voiture stationnée sous la lumière directe du soleil.

Sécurité

- Débranchez complètement le cordon d'alimentation de la prise secteur si vous prévoyez que le système restera longtemps inutilisé. Lorsque vous débranchez le système, tenez toujours le cordon d'alimentation par la fiche. Ne tirez jamais directement sur le cordon.
- Si un objet solide ou du liquide pénètre dans le système, débranchez ce dernier et faites-le vérifier par un technicien qualifié avant de le faire fonctionner de nouveau.
- Seul un service agréé peut changer le cordon d'alimentation.

Positionnement

- Ne placez pas le système en position inclinée ou dans des endroits extrêmement chauds, froids, poussiéreux, sales, humides ou mal ventilés, ou soumis à des vibrations, à la lumière directe du soleil ou à une forte luminosité.
- Soyez prudent lorsque vous placez le système sur des surfaces traitées (par exemple à la cire, à l'huile, à l'encaustique), car cela pourrait entraîner des taches ou une décoloration de la surface.
- Ne posez pas d'objet lourd sur le système.
- Si vous transportez le système directement d'un endroit froid à un endroit chaud ou si vous le placez dans une pièce très humide, de la condensation peut se former sur la lentille à l'intérieur du système et provoquer un problème de fonctionnement du système.

Dans ce cas, retirez le disque et laissez le système sous tension pendant environ une heure jusqu'à ce que la condensation s'évapore. Si le système ne fonctionne toujours pas, même après une période prolongée, contactez votre revendeur Sony le plus proche.

du soleil, car la température peut augmenter considérablement à l'intérieur du véhicule.

Accumulation de chaleur

- Il est normal que l'appareil chauffe pendant la charge ou le fonctionnement prolongé, cela ne doit pas vous inquiéter.
- Ne touchez pas le boîtier lorsqu'il a été utilisé sans interruption pendant une longue période, car il peut avoir chauffé.
- Ne bouchez pas les orifices de ventilation.

Nettoyage du boîtier

Nettoyez ce système avec un chiffon doux légèrement imprégné d'une solution détergente douce. N'utilisez pas de tampons abrasifs, de poudre à récurer, ni de solvants tels que du diluant, de l'essence ou de l'alcool.

Couleur de votre téléviseur

AVIS IMPORTANT

Attention : si vous affichez la même image (image vidéo fixe, image d'affichage à l'écran, etc.) sur votre téléviseur pendant une durée prolongée, vous risquez d'endommager définitivement votre écran de télévision. Les télévisions de projection sont particulièrement sensibles à ce phénomène.

Déplacement du système

Avant de déplacer le système, assurez-vous qu'il ne contient pas de disque et débranchez le cordon d'alimentation de la prise murale.

Manipulation des disques

- Pour maintenir le disque propre, tenez-les par le bord. Ne touchez pas la surface.
- Ne fixez pas de papier ou d'adhésif sur le disque.
- N'exposez pas les disques à la lumière directe du soleil ou à des sources de chaleur, telles que des conduites d'air chaud et ne les laissez pas dans une voiture stationnée sous la lumière directe

Périphériques et versions USB compatibles

Visitez les sites Web ci-dessous pour obtenir des détails sur les plus récentes versions prises en charge par les périphériques compatibles :

<http://support.sony-europe.com/>

Technologie sans fil BLUETOOTH

La technologie sans fil BLUETOOTH est une technologie sans fil de courte portée qui permet de relier des périphériques numériques, tels que des ordinateurs et des appareils photo numériques. Grâce à la technologie sans fil BLUETOOTH, vous pouvez utiliser des appareils qui se trouvent dans un rayon de 10 mètres environ.

La technologie sans fil BLUETOOTH est généralement utilisée entre deux périphériques, mais il est possible de connecter un périphérique unique à plusieurs périphériques.

Aucun câble n'est nécessaire pour vous connecter comme dans le cas d'une connexion USB, et vous n'avez pas à placer des périphériques face-à-face comme dans le cas de la technologie sans fil infrarouge. Vous pouvez utiliser la technologie avec un périphérique BLUETOOTH dans votre sac ou votre poche.

La technologie sans fil BLUETOOTH est une norme internationale prise en charge par des milliers de sociétés. Ces sociétés réalisent des produits conformes à la norme internationale.

Version et profils BLUETOOTH pris en charge

Un profil se rapporte à un ensemble standard de compatibilités pour diverses compatibilités de produits BLUETOOTH. Reportez-vous à « Spécifications » (page 42) pour plus de détails sur la version et les profils BLUETOOTH pris en charge.

Remarque

- Pour utiliser un périphérique BLUETOOTH connecté à ce système, le périphérique doit prendre en charge le même profil que ce système. Notez que les fonctions du périphérique BLUETOOTH peuvent être différentes en fonction des spécifications du périphérique, même s'il a le même profil que ce système.
- À cause des propriétés de la technologie sans fil BLUETOOTH, la lecture sur ce système est légèrement retardée comparée à la lecture audio sur le périphérique de transmission.

Portée effective des communications

Les périphériques BLUETOOTH doivent être utilisés dans un rayon d'environ 10 mètres (distance sans obstacle) l'un de l'autre.

La portée effective des communications peut être inférieure dans les conditions suivantes.

- Si une personne, un objet métallique, un mur ou un autre obstacle se trouve entre les périphériques connectés via BLUETOOTH
- Emplacement où un LAN sans fil est installé
- À proximité d'un four à micro-ondes en marche
- Emplacement où se trouvent d'autres ondes électromagnétiques

Effets d'autres périphériques

Les périphériques BLUETOOTH et les LAN sans fil (IEEE802.11b/g) utilisent la même bande de fréquences (2,4 GHz). Lorsque vous utilisez le périphérique BLUETOOTH à proximité d'un périphérique compatible LAN sans fil, il est possible que des interférences électromagnétiques surviennent.

Cela peut entraîner des taux de transfert de données inférieurs, du bruit ou une impossibilité de connexion. Dans ce cas, essayez les solutions suivantes :

- Essayez de connecter ce système et un téléphone mobile BLUETOOTH ou un périphérique BLUETOOTH lorsque vous vous trouvez au moins à 10 mètres de l'équipement LAN sans fil.
- Coupez l'alimentation de l'équipement LAN sans fil si vous utilisez le périphérique BLUETOOTH à moins de 10 mètres

Effets sur d'autres périphériques

Il est possible que les ondes radio diffusées par ce système interfèrent avec le fonctionnement de certains appareils médicaux. Comme ces interférences peuvent provoquer un dysfonctionnement, éteignez toujours l'alimentation de ce système, les téléphones mobiles BLUETOOTH et les périphériques BLUETOOTH dans les endroits suivants :

- Dans les hôpitaux, les trains et les avions
- À proximité de portes automatiques ou d'alarmes incendie

Remarque

- Ce système prend en charge des fonctions de sécurité conformes aux spécifications BLUETOOTH comme moyen d'assurer la sécurité pendant des communications à l'aide de la technologie BLUETOOTH. Cependant, il est possible que cette sécurité soit insuffisante en fonction du contenu des réglages et d'autres facteurs, aussi soyez toujours vigilant lorsque vous procédez à une communication à l'aide de la technologie BLUETOOTH.
- Sony ne peut être tenu pour responsable de tous les dommages et autres pertes résultant de fuites d'informations pendant une communication à l'aide de la technologie BLUETOOTH.
- La communication BLUETOOTH n'est pas nécessairement garantie avec tous les périphériques BLUETOOTH ayant le même profil que ce système.
- Les périphériques BLUETOOTH connectés à ce système doivent être conformes aux spécifications BLUETOOTH prescrites par BLUETOOTH SIG, Inc., et doivent être certifiés conformes. Cependant, même si un périphérique est conforme aux spécifications BLUETOOTH, il peut exister des situations où les caractéristiques ou les spécifications du périphérique BLUETOOTH rendent impossible la connexion ou peuvent provoquer des méthodes de commande, un affichage ou un fonctionnement différent.
- Il est possible que du bruit survienne ou que le son soit coupé en fonction du périphérique BLUETOOTH connecté à ce système, de l'environnement de communication ou des conditions environnantes.

Spécifications

Section amplificateur

Puissance de sortie (nominale) :

20 watts + 20 watts (à 8 ohms, 1 kHz, 1 % DHT)

Puissance de sortie efficace (référence) :

25 watts + 25 watts (par canal à 8 ohms, 1 kHz)

Entrées/Sorties

AUDIO IN :

Prise AUDIO IN (entrée externe) :
Mini-prise stéréo, sensibilité 1 V, impédance 47 kilo-ohms

USB :

Port USB : type A, 5 V CC 1,5 A

Prise (CASQUE) :

Prise stéréo standard, 8 ohms ou plus

VIDEO OUT :

Niveau de sortie max. 1 Vc-c, non équilibré, sync négative, impédance de charge de 75 ohms

SPEAKERS :

Acceptent une impédance de 8 ohms

Section lecteur de disque

Système :

Disque compact et système audio et vidéo numérique

Propriétés de la diode laser

Durée de l'émission : continue
Sortie du laser* : moins de 1000 µW

* Cette sortie est la valeur mesurée à une distance de 200 mm de la surface de l'objectif sur le bloc capteur optique avec une ouverture de 7 mm.

Réponse en fréquence

DVD (PCM 48 kHz) : 20 Hz – 20 kHz (±1 dB)
CD : 20 Hz – 20 kHz (±1 dB)

Format du système couleur vidéo

Modèles nord-américains et latino-américains (excepté le modèle de l'Argentine) : NTSC
Autres modèles : NTSC/PAL

Section tuner

Section tuner FM :

Stéréo FM, tuner superhétérodyne FM

Plage de syntonisation :

87,5 MHz – 108,0 MHz (pas de 50 kHz)

Antenne :

Antenne à fil FM

Section haut-parleur

Système d'enceintes :

2 voies, bass reflex, blindage magnétique

Haut-parleur :

Haut-parleur de graves : 95 mm, type conique

Haut-parleur d'aigus : 57 mm, type conique

Impédance nominale :

8 ohms

Section BLUETOOTH

Système de communication :

Norme BLUETOOTH version 4.0

Sortie :

Norme BLUETOOTH Classe de puissance 2

Portée maximale des communications :

Ligne de mire d'environ 10 m^{*1}

Bande de fréquences :

Bande de 2,4 GHz (2,4000 GHz - 2,4835 GHz)

Méthode de modulation :

FHSS

Profils compatibles BLUETOOTH*2 :

A2DP (Advanced Audio Distribution Profile)
AVRCP (Audio Video Remote Control Profile)

Méthode de protection de contenu prise en charge

Méthode SCMS-T

Codec pris en charge

SBC (Sub Band Codec)

Bande passante de transmission

20 Hz – 20 000 Hz (avec échantillonnage 44,1 kHz)

- *1 La plage réelle varie en fonction des facteurs tels que les obstacles entre les périphériques, les champs magnétiques à proximité d'un four à micro-ondes, l'électricité statique, la sensibilité de réception, les performances de l'antenne, le système d'exploitation, les logiciels, etc.
- *2 Les profils de la norme BLUETOOTH indiquent la destination des communications BLUETOOTH entre les périphériques.

Généralités

Alimentation requise :

120 V - 240 V CA, 50 Hz/60 Hz

Consommation d'énergie :

35 watts

Dimensions (L/H/P)(parties saillantes incluses) :

Unité centrale : Environ 170 mm ×

132,5 mm × 222 mm

Boîtier d'enceinte : Environ 132,5 mm ×

214 mm × 207 mm

Poids :

Unité centrale : Environ 1,4 kg

Boîtier d'enceinte : Environ 1,7 kg

Accessoires fournis :

Télécommande (RM-AMU214) (1), câble vidéo (1), antenne à fil FM (1), tampons d'enceinte (8), mode d'emploi (ce manuel) (1), carte de garantie (1)

La conception et les spécifications sont sujettes à modification sans préavis.

Consommation en veille : 0,5 W (ports réseau BLUETOOTH désactivés)
Mode de veille BLUETOOTH : 5,9 W (ports réseau BLUETOOTH activés)

Marques commerciales, etc.

- Windows Media est une marque commerciale ou déposée de Microsoft Corporation aux États-Unis et/ou dans d'autres pays.
- Ce produit est protégé par certains droits de propriété intellectuelle de Microsoft Corporation. L'utilisation ou la distribution de cette technologie en dehors de ce produit est interdite sans licence de Microsoft ou d'une filiale de Microsoft autorisée.
- Technologie de codage audio MPEG Layer-3 et brevets sous licence concédée par Fraunhofer IIS et Thomson.
- « WALKMAN » et le logo « WALKMAN » sont des marques déposées de Sony Corporation.
- Les marques verbales et les logos BLUETOOTH® sont des marques déposées et la propriété de BLUETOOTH SIG, Inc. et toute utilisation de ces marques par Sony Corporation est réalisée sous licence.
- N Mark est une marque commerciale ou une marque déposée de NFC Forum, Inc. aux États-Unis et dans d'autres pays.
- Les noms de système et de produits figurant dans le présent manuel sont généralement des marques commerciales ou des marques déposés du fabricant. Les symboles ™ et ® sont omis dans ce manuel.
- Ce système incorpore Dolby* Digital.

* Fabriqué sous licence de Dolby Laboratories.
Le terme « Dolby » et le sigle double D sont des marques commerciales de Dolby Laboratories.

- Le logo « DVD » est une marque commerciale de DVD Format/ Logo Licensing Corporation. 
- A PROPOS DE MPEG-4 VISUAL : CE PRODUIT EST SOUS LICENCE DU PORTEFEUILLE DE BREVETS MPEG-4 VISUAL, LICENCE POUR L'UTILISATION PERSONNELLE ET NON COMMERCIALE D'UN CONSOMMATEUR POUR
(i) CODER DE LA VIDEO EN CONFORMITE AVEC LA NORME MPEG-4 VISUAL STANDARD (« VIDEO MPEG-4 ») ET/OU
(ii) DECODER DE LA VIDEO MPEG-4 QUI A ETE CODEE PAR UN CONSOMMATEUR ENGAGE DANS UNE ACTIVITE PERSONNELLE ET NON COMMERCIALE ET/OU A ETE OBTENUE D'UN FOURNISSEUR DE VIDEO DISPOSANT D'UNE LICENCE POUR LA FOURNITURE DE VIDEO MPEG-4.
AUCUNE LICENCE N'EST ACCORDEE NI N'EST IMPLICITE POUR TOUTE AUTRE UTILISATION. DES INFORMATIONS COMPLEMENTAIRES, DONT CELLES CONCERNANT LES UTILISATIONS PROMOTIONNELLES, INTERNES ET COMMERCIALES, ET L'ACCORD DE LICENCE PEUVENT ETRE OBTENUES AUPRES DE MPEG LA, L.L.C. VOIR LE SITE <http://www.mpegla.com/>
- Toutes les autres marques appartiennent à leurs détenteurs respectifs.

ADVERTENCIA

Para reducir el riesgo de incendio, no cubra la abertura de ventilación del dispositivo con periódicos, paños, cortinas, etc. No exponga el dispositivo a fuentes de llamas vivas (velas encendidas, por ejemplo).

Para reducir el riesgo de incendio o descarga eléctrica, no exponga el dispositivo a goteos ni salpicaduras de líquidos. No coloque objetos llenos de líquido, como vasos, sobre el dispositivo.

Como para desconectar la unidad de la red eléctrica se utiliza la clavija principal, conecte la unidad a una toma de corriente de ca fácilmente accesible. Si nota alguna anomalía en la unidad, desconecte la clavija principal de la toma de corriente de ca inmediatamente.

No instale la unidad en un lugar de espacio reducido, tal como en una estantería para libros o vitrina empotrada.

No exponga las baterías ni los dispositivos con batería a un calor excesivo, como la luz directa del sol o fuego.

La unidad no estará desconectada de la red eléctrica mientras se halle conectada a la toma de corriente de ca, aunque la propia unidad haya sido apagada.

Una presión de sonido excesiva de los auriculares puede causarle pérdidas auditivas.



Este aparato está clasificado como producto CLASS 1 LASER. Esta marca está ubicada en la parte exterior posterior.

Aviso para clientes: la información siguiente es aplicable solamente para equipos vendidos en países en los que se aplican las directivas de la UE.

Este producto ha sido fabricado por, o en nombre de Sony Corporation, 1-7-1 Konan Minato-ku Tokyo, 108-0075 Japón. Las consultas relacionadas con la conformidad del producto basadas en la legislación de la Unión Europea deben dirigirse al representante autorizado, Sony Deutschland GmbH, Hedelfinger Strasse 61, 70327 Stuttgart, Alemania. Para cualquier asunto relacionado con el servicio o la garantía, por favor diríjase a la dirección indicada en los documentos de servicio o garantía adjuntados con el producto.

Por medio de la presente Sony Corp. declara que el equipo cumple con los requisitos esenciales y cualesquiera otras disposiciones aplicables o exigibles de la Directiva 1999/5/CE.

Para mayor información, por favor consulte el siguiente URL:

<http://www.compliance.sony.de/>



Tratamiento de los equipos eléctricos y electrónicos al final de su vida útil (aplicable en la Unión Europea y en países europeos con sistemas de tratamiento selectivo de residuos)

Este símbolo en el equipo o en su embalaje indica que el presente producto no puede ser tratado como residuos doméstico normal. Debe entregarse en el correspondiente punto de recogida de equipos eléctricos y electrónicos. Al asegurarse de que este producto se desecha correctamente, usted ayudará a prevenir las consecuencias potencialmente negativas para el medio ambiente y la salud humana que podrían derivarse de la incorrecta manipulación en el momento de deshacerse de este producto. El reciclaje de materiales ayuda a conservar los recursos naturales. Para recibir información detallada sobre el reciclaje de este producto, póngase en contacto con el ayuntamiento, el punto de recogida más cercano o el establecimiento donde ha adquirido el producto.

Solamente en Europa



Tratamiento de las baterías al final de su vida útil (aplicable en la Unión Europea y en países europeos con sistemas de tratamiento selectivo de residuos)

Este símbolo en la batería o en el embalaje indica que la batería proporcionada con este producto no puede ser tratada como un residuo doméstico normal.

En algunas baterías este símbolo puede utilizarse en combinación con un símbolo químico. El símbolo químico del mercurio (Hg) o del plomo (Pb) se añadirá si la batería contiene más del 0,0005% de mercurio o del 0,004% de plomo. Al asegurarse de que estas baterías se desechan correctamente, usted ayuda a prevenir las consecuencias potencialmente negativas para el medio ambiente y la salud humana que podrían derivarse de la incorrecta manipulación en el momento de deshacerse de la batería. El reciclaje de materiales ayuda a conservar los recursos naturales.

En el caso de productos que por razones de seguridad, rendimiento o mantenimiento de datos sea necesaria una conexión permanente con la batería incorporada, esta batería solo deberá ser reemplazada por personal técnico cualificado para ello.

Para asegurarse de que la batería será tratada correctamente, entregue el producto al final de su vida útil en un punto de recogida para el reciclado de aparatos eléctricos y electrónicos.

Para las demás baterías, consulte la sección donde se indica cómo extraer la batería del producto de forma segura. Deposite la batería en el correspondiente punto de recogida para el reciclado de baterías.

Para recibir información detallada sobre el reciclaje de este producto o de la batería, póngase en contacto con el ayuntamiento, el punto de recogida más cercano o el establecimiento donde ha adquirido el producto.

Antes de operar este sistema

Los fallos de funcionamiento que se produzcan durante el uso normal de este sistema serán reparados por Sony de acuerdo con las condiciones definidas en la garantía limitada de este sistema. No obstante, Sony no será responsable de cualquier consecuencia producida por un fallo de reproducción causado por un sistema dañado o averiado.

ES

Discos de música codificados con tecnologías de protección de derechos de autor

Este producto está diseñado para reproducir discos que cumplen la norma de Compact Disc (CD). Recientemente, algunas discográficas han comercializado varios discos de música codificados con tecnologías para la protección de los derechos de autor.

Tenga en cuenta que entre esos discos, hay algunos que no cumplen con la norma de CD y es posible que este producto no los pueda reproducir.

Nota acerca de DualDisc

Un DualDisc es un disco de dos caras que combina material grabado en DVD en una cara con material de audio digital en la otra cara. No obstante, puesto que la cara de material de audio no cumple la norma de Compact Disc (CD) no es posible garantizar su reproducción en este producto.

Nota acerca de las operaciones de reproducción de un DVD

Es posible que algunas operaciones de reproducción de un DVD estén restringidas de manera intencionada por los fabricantes del software. Puesto que este sistema reproduce un DVD en función del contenido del disco, es posible que algunas características de reproducción no estén disponibles.

Nota acerca de los DVD de doble capa

Es posible que la imagen y el sonido reproducidos se interrumpan de manera momentánea cuando las capas cambien.

Código de región (solo para DVD VIDEO)

Su sistema posee un código de región impreso en la parte posterior de la unidad y solo reproducirá un DVD VIDEO (solo reproducción) etiquetado con un código de región idéntico o .

Nota acerca de los discos multisesión

Este sistema puede reproducir sesiones continuas en un disco si se han grabado en el mismo formato que la primera sesión. Cuando se encuentra una sesión grabada en un formato diferente, dicha sesión y las siguientes no se podrán reproducir. Tenga en cuenta que incluso si las sesiones están grabadas en el mismo formato, es posible que algunas de ellas no se puedan reproducir.

Tabla de contenido

Antes de operar este sistema	3
------------------------------------	---

Procedimientos iniciales

Ubicación y funciones de los controles	7
Preparación del mando a distancia	11
Montaje de las almohadillas para altavoces.....	11
Conexión del televisor	12
Configuración del sistema de color	12
Ajuste del reloj	13

Reproducción de un disco

Reproducción de un DVD/CD	14
Para cambiar el modo de reproducción	14
Creación de un programa propio (reproducción de programa)	16
Otras operaciones de reproducción	17

Escuchar la radio

Sintonización de una emisora de radio	18
Presintonización de las emisoras de radio	18
Selección de una emisora de radio presintonizada	19

Escuchar un archivo en un dispositivo USB

Reproducción de un archivo en un dispositivo USB	20
--	----

Escuchar música mediante componentes de audio opcionales

Reproducción de la música de los componentes de audio opcionales	22
---	----

Escuchar música a través de una conexión BLUETOOTH

Emparejamiento del sistema con un dispositivo BLUETOOTH y escucha de música	23
Escuchar música a través de un dispositivo registrado.....	25
Escuchar música mediante un toque (NFC)	25

Información adicional

Ajuste de la función de espera automática	27
Ajuste del modo de espera de BLUETOOTH.....	28
Ajuste de la señal BLUETOOTH inalámbrica en ON/OFF	28
Ajuste del sonido	29
Utilización de los temporizadores	29
Ajuste del temporizador de desconexión automática.....	29
Ajuste del temporizador de reproducción	30
Uso del menú de configuración	31

Resolución de problemas

Resolución de problemas	33
Mensajes	36

Precauciones/Especificaciones

Precauciones.....	37
Dispositivos USB y versiones compatibles.....	39
Tecnología inalámbrica BLUETOOTH	39
Especificaciones.....	41

Ubicación y funciones de los controles

Nota

En este manual se aplican las operaciones con el mando a distancia pero se pueden realizar las mismas operaciones con los botones de la unidad que tengan los mismos nombres u otros similares.

Unidad (parte delantera/superior)

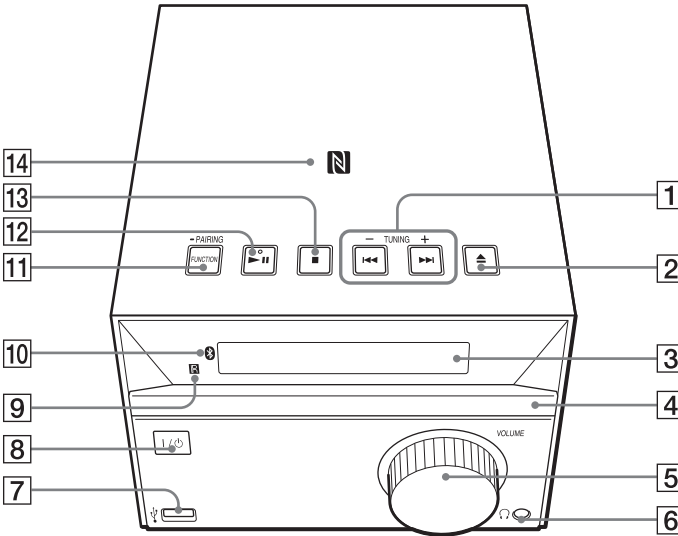

Mando a distancia

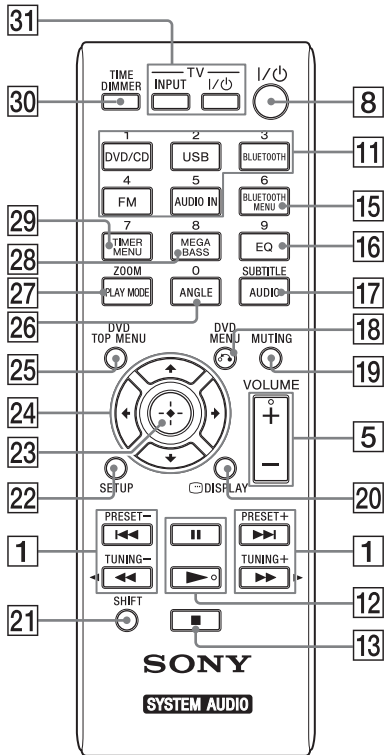

- 1 Botones ◀◀/▶▶ (anterior/siguiente)**
Se utilizan para señalar el principio de una pista o archivo.

Botón TUNING +/-

Se utilizan para sintonizar una emisora de radio deseada.

Mando a distancia: botones ◀◀/▶▶ (rebobinado rápido/avance rápido)

Se utilizan para avanzar o rebobinar rápidamente una pista o un archivo.

Mando a distancia: botones PRESET +/-

Se utilizan para seleccionar las emisoras presintonizadas.

- 2 Botón ▲ (abrir/cerrar)**

Se utiliza para abrir y cerrar la bandeja para discos **4**.

- 3 Ventana de visualización**

- 4 Bandeja para discos**

Se utiliza para cargar un disco (página 14).

- 5 Unidad: control de VOLUME**

Mando a distancia: botón VOLUME +/-

Se utiliza para ajustar el volumen.

- 6 Toma 🎧 (auriculares)**

Se utiliza para conectar los auriculares.

- 7 Puerto USB**

Se utiliza para conectar un dispositivo USB (página 20).

- 8 Botón I/O (encendido)**

Se utiliza para encender o apagar la alimentación.

- 9 Sensor del mando a distancia**

- 10 LED 📶 (BLUETOOTH)**

Se ilumina o parpadea para mostrar el estado de la conexión BLUETOOTH.

- 11 Unidad: botón FUNCTION/PAIRING**

- Se utiliza para cambiar la fuente. Cada pulsación cambia a la siguiente secuencia: DVD/CD → USB → BT AUDIO → FM → AUDIO IN
- Manténgalo pulsado para acceder al modo de emparejamiento BLUETOOTH.

Mando a distancia: botones DVD/CD/USB/BLUETOOTH/FM/AUDIO IN

Se utilizan para seleccionar la fuente.

- 12 Unidad: botón ▶|| (reproducir/pausa)**

Mando a distancia: botones ▶ (reproducir)/|| (pausa)

Se utilizan para iniciar o introducir una pausa en una reproducción.

- 13 Botón ■ (detener)**

Se utiliza para detener una reproducción.

- 14 N Mark**

Acerque un teléfono inteligente/tableta equipado con la función NFC a esta marca para realizar el registro, la conexión o la desconexión del BLUETOOTH con un solo toque (página 25).

- 15 Botón BLUETOOTH MENU**

Se utiliza para abrir o cerrar el menú BLUETOOTH (página 23, 24, 28).

16 Botón EQ

Se utiliza para seleccionar un efecto de sonido (página 29).

17 Botón AUDIO/SUBTITLE

- Se utiliza para seleccionar un formato de señal de audio cuando haya disponibles varias señales de audio.
- Se utiliza para seleccionar el modo de recepción FM (monaural o estéreo) cuando escuche programas estéreo FM (página 18).
- Se utiliza para seleccionar un idioma para los subtítulos cuando haya disponibles subtítulos en varios idiomas (página 17).

18 Botón ↶ (Regresar)/DVD MENU

- Se utiliza para regresar a la pantalla anterior mientras funciona en la carpeta o la lista de archivos que se muestra en la pantalla del televisor.
- Se utiliza para abrir o cerrar el menú de DVD durante la reproducción de un DVD VIDEO.

19 MUTING

Se utiliza para silenciar o desactivar el silenciamiento del sonido.

20  DISPLAY

Se utiliza para visualizar u ocultar el menú desplegable para el modo de búsqueda o la información de la reproducción actual. En lugar de los caracteres irreconocibles se muestra un guión bajo “_”.

21 Botón SHIFT

Manténgalo pulsado para utilizar los botones numéricos, TIME **30**, ZOOM **27** y SUBTITLE **17**.

22 Botón SETUP

Se utiliza para abrir o cerrar el menú de configuración.

23 Botón ⊕ (introducir)

Púlselo para confirmar un elemento.

24 Botones ←/↑/↓/→

Se utilizan para seleccionar un elemento.

25 Botón DVD TOP MENU

- Se utiliza para abrir el menú principal del DVD cuando reproduzca un DVD.
- Se utiliza para activar y desactivar la función PBC cuando se reproduzca un VIDEO CD con la función PBC.

26 Botón ANGLE

Se utiliza para cambiar el ángulo de la cámara cuando se graben varios ángulos en un DVD VIDEO.

27 Botón PLAY MODE/ZOOM

- Utilícelo para seleccionar el modo de reproducción (página 14).
- Utilícelo para acceder al modo de ajuste de presintonías de la radio FM (página 18).
- Se utiliza para acercar o alejar una imagen cuando se visualiza un DVD VIDEO, un VIDEO CD, un vídeo Xvid o una imagen JPEG.

28 Botón MEGA BASS

Se utiliza para reforzar los sonidos graves (página 29).

29 Botón TIMER MENU

Se utiliza para ajustar el menú de temporizador (página 29).

30 Botón TIME/DIMMER

- Utilícelo con SHIFT **21** para visualizar el reloj. La operación funciona aunque el sistema esté apagado (página 13).
- Se utiliza para cambiar el brillo de la ventana de visualización **3**.

31 Botón TV INPUT

Se utiliza para cambiar la fuente de entrada del televisor entre la señal del televisor y otra fuente de entrada. Tenga en cuenta que solamente se pueden utilizar televisores de Sony con este mando a distancia.

Botón TV I/⏻ (encendido)

Se utiliza para encender o apagar el televisor. Tenga en cuenta que solamente se pueden utilizar televisores de Sony con este mando a distancia.

Unidad (parte posterior)

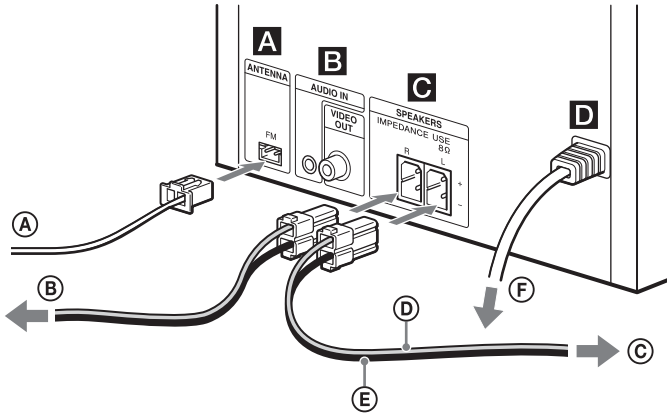

A FM ANTENNA

Conecte la antena FM.

Nota

- Encuentre una ubicación y orientación que ofrezcan buena recepción e instale la antena FM en una superficie estable (ventana, pared, etc.).
- Proteja el extremo de la antena de cable para FM con cinta adhesiva.

B Tomas AUDIO IN y VIDEO OUT

AUDIO IN:

Conecte un componente de audio externo con un cable de conexión de audio (no suministrado).

VIDEO OUT:

Conecte la toma de entrada de vídeo del televisor o del proyector con el cable del vídeo (suministrado).

C SPEAKERS

Conecte los altavoces.

D Entrada ~ AC IN (120 - 240 V CA)

Conecte el cable de alimentación a la toma de pared.

- A** Antena de cable para FM (se extiende de manera horizontal).
- B** Al altavoz derecho
- C** Al altavoz izquierdo
- D** Cable del altavoz (rojo/⊕)
- E** Cable del altavoz (negro/⊖)
- F** A la toma de pared

Preparación del mando a distancia

Inserte una pila R6 (tamaño AA) (no suministrada), conforme a las polaridades que se muestran a continuación.

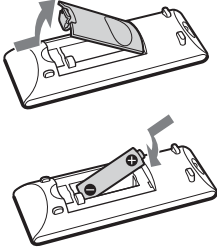

Notas acerca de la utilización del mando a distancia

- Con un uso normal, la pila debería durar unos seis meses.
- Si no va a utilizar el mando a distancia durante un periodo largo de tiempo, extraiga la pila para evitar daños debidos a una fuga o a la corrosión de la pila.

Montaje de las almohadillas para altavoces

Coloque las almohadillas de altavoz suministradas en cada esquina de la parte inferior de los altavoces para evitar que se deslicen.

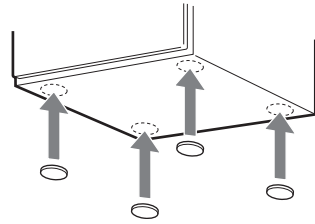

Conexión del televisor

Conecte la toma de entrada de vídeo del televisor a la toma VIDEO OUT **B** de la unidad mediante el cable de vídeo suministrado.

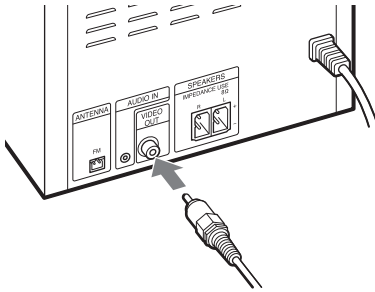

Si se conecta una pletina de vídeo

Conecte el televisor y la pletina de vídeo mediante cables de vídeo y de audio (no suministrados) tal como se muestra a continuación.

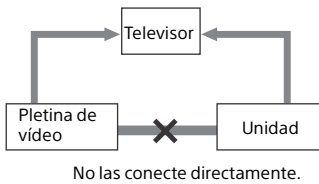

Si conecta una pletina de vídeo entre este sistema y el televisor, es posible que se produzcan fugas en el vídeo al ver la señal de vídeo desde este sistema. No conecte una pletina de vídeo entre este sistema y el televisor.

Configuración del sistema de color

Cambie el sistema de color si fuera necesario de [PAL] o [NTSC] después de conectar el televisor. El ajuste predeterminado de fábrica del sistema de color es [PAL] en los modelos para Europa, Rusia, Oceanía, China, África y Oriente Medio y [NTSC] en otros modelos. Tenga en cuenta que la función de configuración del sistema de color no está disponible en los modelos de Norteamérica y Latinoamérica (excepto el modelo de Argentina).

1 Pulse I/⏻ **8** para encender el sistema.

2 Pulse SETUP **22** en la función DVD/CD.

El menú de configuración aparece en la pantalla del televisor.

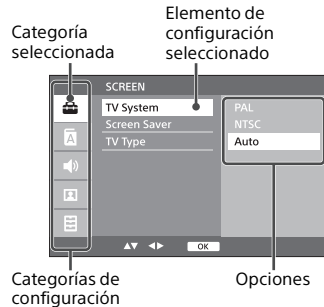

3 Pulse ↑/↓ **24** para seleccionar los ajustes de [PANTALLA] y, a continuación, pulse ⊕ **23**.

4 Pulse ↑/↓ **24** para seleccionar [Sistema TV] y, a continuación, pulse ⊕ **23**.

- 5 Pulse $\blacktriangle/\blacktriangledown$ [24] para seleccionar [PAL] o [NTSC] y, a continuación, pulse \oplus [23].
Pulse SETUP para desactivar el menú de configuración.

Nota

- La visualización en la pantalla del televisor se puede interrumpir de manera momentánea después de cambiar el sistema de color.

Ajuste del reloj

- 1 Pulse I/⏻ [8] para encender el sistema.
- 2 Pulse TIMER MENU [29].
Si ajusta el reloj por primera vez, continúe con el paso 4.
- 3 Pulse $\blacktriangle/\blacktriangledown$ [24] para seleccionar "CLOCK" y, a continuación, pulse \oplus [23].
- 4 Pulse $\blacktriangle/\blacktriangledown$ [24] para ajustar la hora y, a continuación, pulse \oplus [23].
- 5 Pulse $\blacktriangle/\blacktriangledown$ [24] para ajustar los minutos y, a continuación, pulse \oplus [23].
Complete el ajuste del reloj.

Nota

- Los ajustes del reloj se restauran si se desconecta el cable de alimentación o si se produce un fallo en la alimentación.

Para mostrar el reloj cuando el sistema está apagado

Pulse TIME/DIMMER [30] mientras mantiene pulsado SHIFT [21]. El reloj se visualiza durante aproximadamente 8 segundos.

Reproducción de un disco

Reproducción de un DVD/CD

1 Pulse DVD/CD [11].

2 Pulse ▲ en la unidad para abrir la bandeja para discos [2] y colocar [4] un disco en ella.
Cargue un DVD/CD con el lado de la etiqueta (lado impreso) orientado hacia arriba.

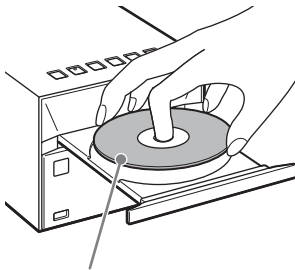

Lado de la etiqueta (lado impreso)

3 Pulse ▲ [2] en la unidad para cerrar la bandeja para discos [4].

4 Pulse ► [12].

Si cambia la función a "DVD/CD" desde otra función cuando ya hay un disco insertado, pulse ► [12] una vez que "LOADING" haya desaparecido de la ventana de visualización [3]. El botón del mando a distancia o de la unidad le permite avanzar/rebobinar rápidamente y seleccionar una pista, un archivo o una carpeta (MP3/WMA), etc.

Para expulsar el DVD/CD

Pulse ▲ [2] en la unidad.

Consejo

- Puede bloquear la bandeja para discos para que no se abra ni se cierre. Mantenga pulsada la función [11] y TUNING- [1] en la unidad al mismo tiempo durante 5 segundos, "LOCKED" aparecerá en la ventana de visualización [3] y el botón ▲ [2] ya no se podrá utilizar. Para desbloquear la bandeja para discos, repita el mismo procedimiento.

Nota

- No cargue un disco que no tenga una forma estándar (p. ej., corazón, cuadrado, estrella). Si lo hace, podría ocasionar daños irreparables en el sistema.
- No utilice discos con cinta adhesiva o adhesivos, ya que podría provocar fallos de funcionamiento.
- Cuando extraiga un disco, no toque su superficie.
- No conecte un dispositivo USB mientras reproduce un DVD. De lo contrario, es posible que se produzca distorsión en la reproducción.

Para cambiar el modo de reproducción

El modo de reproducción le permite reproducir la misma música de manera repetida o aleatoriamente.

1 Pulse PLAY MODE [27].

2 Pulse ▲/▼ [24] para seleccionar "PROGRAM" o "REPEAT" y, a continuación, pulse ⊕ [23].

3 Pulse ▲/▼ [24] para seleccionar el modo de reproducción y, a continuación, pulse ⊕ [23].
Puede seleccionar los siguientes modos de reproducción.

PROGRAM

Modo de reproducción	Efecto
PROGRAM*	Reproduce las pistas o archivos programados. Si desea obtener más información, consulte "Creación de un programa propio (reproducción de programa)" (página 16).

* Este modo de reproducción se aplica solamente para reproducir un disco CD-DA.

REPEAT

DVD

Modo de reproducción	Efecto
CHAPTER	Reproduce el capítulo seleccionado de manera repetida. "REP CHP" aparece en la ventana de visualización [3].
TITLE	Reproduce el título seleccionado de manera repetida. "REP TIT" aparece en la ventana de visualización [3].
ALL	Reproduce todos los contenidos de manera repetida. "REP ALL" aparece en la ventana de visualización [3].
OFF	Cancela la reproducción repetida.

CD-DA/MP3/WMA/VIDEO CD

Modo de reproducción	Efecto
ONE	Reproduce la pista seleccionada de manera repetida. "REP ONE" aparece en la ventana de visualización [3].
FOLDER*1	Reproduce todas las pistas de la carpeta seleccionada de manera repetida. "REP FLD" aparece en la ventana de visualización [3].

Modo de reproducción	Efecto
ALL	Reproduce todas las pistas de un disco de manera repetida. "REP ALL" aparece en la ventana de visualización [3].
SHUFFLE*2	Reproduce todas las pistas de manera repetida en orden aleatorio. "SHUFFLE" aparece en la ventana de visualización [3].
OFF	Cancela la reproducción repetida.

*1 Este modo de reproducción se aplica solo para reproducir un dispositivo USB o un disco MP3/WMA.

*2 Este modo de reproducción se aplica solo para reproducir CD-DA, un dispositivo USB o un disco MP3/WMA.

Nota

- Cuando el cable de alimentación se desconecta, el modo de reproducción se desactiva automáticamente.

Nota acerca de la reproducción de discos MP3/WMA

- No guarde carpetas o archivos que no necesite en un disco que contenga archivos MP3/WMA.
- El sistema no reconoce las carpetas que no tienen archivos MP3/WMA.
- El sistema solamente puede reproducir archivos MP3/WMA con la extensión de archivo ".mp3" o ".wma". Incluso si el nombre de archivo tiene la extensión de archivo ".mp3" o ".wma", si no es un archivo MP3/WMA de audio, la reproducción de este archivo puede generar un ruido alto, lo que podría dañar el sistema.
- El número máximo de carpetas y archivos MP3/WMA compatibles con este sistema es:
 - 188* carpetas (incluida la carpeta raíz)
 - 999 archivos
 - 999 archivos en una sola carpeta
 - 8 niveles de carpeta (en la estructura de árbol de archivos)

* Se incluyen las carpetas que no contienen archivos MP3/WMA o de otro tipo. El número de carpetas que puede reconocer el sistema puede ser menor que el número real de carpetas, en función de la estructura de carpetas.

- No es posible garantizar la compatibilidad con todo tipo de software de codificación/escritura de MP3/WMA, unidades de CD-R/RW y soportes de grabación. Los discos MP3/WMA incompatibles pueden producir ruido o una señal de audio interrumpida o no reproducirse.

Creación de un programa propio (reproducción de programa)

Reproduce la pista o archivo programado en un CD-DA. Se deberá llevar a cabo una operación en la pantalla del televisor para crear su propio programa.

1 Pulse **PLAY MODE** [27].

2 Pulse **↑/↓** [24] para seleccionar "PROGRAM" y, a continuación, pulse **+** [23].

La pantalla del menú de programas aparece en la pantalla del televisor. La reproducción se detiene automáticamente durante la creación de un programa.

Pista en programación Pista programada

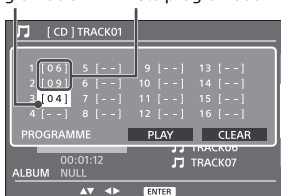

3 Mantenga pulsado **SHIFT** [21] y, a continuación, pulse los botones numéricos para introducir un número de pista de 2 dígitos (por ejemplo, el "02" para la pista 2). Los números del lateral izquierdo son el orden de reproducción.

4 Pulse **↓** [24] y repita el procedimiento del paso 3 para programar pistas adicionales.

5 Pulse **←/→/↑/↓** [24] para seleccionar [REPR.] para iniciar la reproducción del programa.

También puede iniciar la reproducción del programa mediante la pulsación de **▶** [12].

Para cancelar la reproducción de programa

Elimine el programa creado.

1 Seleccione "PROGRAM" en el paso 2 de "Creación de un programa propio (reproducción de programa)" (página 16) y, a continuación, pulse **+** [23].

2 Pulse **←/→/↑/↓** [24] para seleccionar [BORRAR], y a continuación, pulse **+** [23].

Para eliminar una pista programada

1 Seleccione "PROGRAM" en el paso 2 de "Creación de un programa propio (reproducción de programa)" (página 16) y, a continuación, pulse **+** [23].

2 Pulse **←/→/↑/↓** [24] para seleccionar el número de pista que desee eliminar.

3 Mantenga pulsado **SHIFT** [21] y, a continuación, pulse "00".

4 El número de pista mostrado cambiará a "--" y se eliminará la pista.

Consejo

- Se pueden programar hasta 16 pistas o archivos.
- Para reproducir el mismo programa de nuevo, pulse **▶** [12].

Nota

- Si se expulsa el disco o se desconecta el cable de alimentación después de programar, se eliminan todas las pistas y todos los archivos programados.

Otras operaciones de reproducción

Cambio de los ángulos (solamente para DVD VIDEO compatibles)

Pulse ANGLE [26] varias veces durante la reproducción para seleccionar el ángulo deseado.

Visualización de subtítulos (solo para DVD VIDEO y archivos de vídeo Xvid)

Pulse SUBTITLE [17] varias veces mientras mantiene pulsado SHIFT [21] durante la reproducción para seleccionar el idioma de los subtítulos deseado.

Cambio del idioma del audio

Pulse AUDIO [17] varias veces durante la reproducción para seleccionar el idioma del audio deseado.

Reproducción de un VIDEO CD con funciones PBC

Cuando comienza a reproducir un VIDEO CD con funciones PBC (Playback control (control de la reproducción)), aparecerá el menú de PBC para su utilización. Pulse PRESET+/- [1] para seleccionar un elemento y, a continuación, pulse + [23] para confirmar.

Reproducción sin utilizar PBC

Al desactivar la función PBC, puede seleccionar la pista que desee mediante la pulsación de ◀◀/▶▶ [1].

Ampliación de una imagen visualizada

Es posible acercar o alejar la imagen cuando se visualiza un DVD VIDEO, un VIDEO CD, un vídeo Xvid o una imagen JPEG.

Pulse ZOOM [27] mientras mantiene pulsado SHIFT [21] para ampliar la imagen. Cada vez que pulse el botón, el nivel de ampliación cambiará. Es posible desplazar la imagen ampliada hacia arriba, abajo, izquierda o derecha si se pulsa ◀/▶/◄/► [24].

Búsqueda de un título, capítulo y pista, etc.

Cuando se está reproduciendo un DVD

- 1 Pulse ☰ DISPLAY [20] durante la reproducción.
Aparecerá el menú desplegable en la parte superior de la pantalla del televisor.
- 2 Pulse ◀/▶ [24] para mover la parte resaltada a la zona numérica del título o capítulo.
- 3 Pulse los botones numéricos mientras mantiene pulsado SHIFT [21] para introducir un número de título o capítulo ("02" para el título 2, "003" para el capítulo 3, por ejemplo).
- 4 Pulse + [23] para saltar al título o capítulo seleccionado.

Cuando se está reproduciendo un CD

- 1 Pulse ☰ DISPLAY [20] durante la reproducción.
Aparecerá el menú desplegable en la parte superior de la pantalla del televisor.
- 2 Pulse ◀/▶ [24] para mover la parte resaltada a la zona numérica de la pista.
- 3 Pulse los botones numéricos mientras mantiene pulsado SHIFT [21] para introducir un número de pista de 2 dígitos ("02" para la pista 2, por ejemplo).
- 4 Pulse + [23] para saltar a la pista seleccionada.

Cuando se está reproduciendo un archivo de audio, archivo de imagen JPEG o archivo de vídeo

Pulse los botones numéricos mientras mantiene pulsado SHIFT [21] para introducir un número de archivo de 2 dígitos ("02" para el archivo 2, por ejemplo).

Sintonización de una emisora de radio

- 1 Pulse FM [11].
- 2 Mantenga pulsado TUNING +/- [1].
La indicación de la frecuencia en la ventana de visualización [3] comienza a cambiar y se detiene automáticamente cuando se recibe una emisora estéreo FM (**Sintonización automática**).

Sintonización manual

Pulse TUNING +/- [1] varias veces para sintonizar la emisora que desee. Con cada pulsación se aumentará/reducirá un paso la frecuencia sintonizada.

Consejo

- Si se recibe una emisión estéreo de FM con ruido, pulse AUDIO [17] varias veces para seleccionar "MONO" y, a continuación, pulse ⊕ [23] para seleccionar la recepción monoaural. De este modo se reducirá el ruido.
- Si sintoniza una emisora que ofrece servicios RDS, el nombre de la emisora aparecerá en la pantalla.

Presintonización de las emisoras de radio

Puede presintonizar las emisoras de radio que desee.

- 1 Sintonice la emisora que desee.
- 2 Pulse PLAY MODE [27].
Parpadeará un número de presintonización en la ventana de visualización [3].
- 3 Pulse PRESET+/- [1] para seleccionar un número de presintonización y, a continuación, pulse ⊕ [23].
También puede seleccionar un número de presintonización si pulsa ▲/▼ [24], o si mantiene pulsado SHIFT y, a continuación, los botones numéricos.

Número de presintonización

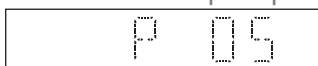

"COMPLETE" aparece en la pantalla de visualización [3] y la emisora de radio se registra con el número de presintonización.

Repita los pasos anteriores para registrar más emisoras de radio.

Consejo

- Es posible presintonizar hasta 20 emisoras FM.
- Si selecciona un número de presintonización ya registrado en el paso 3, la emisora de radio presintonizada será sustituida por la emisora de radio sintonizada actualmente.

Selección de una emisora de radio presintonizada

1 Pulse FM **[1]**.

2 Pulse PRESET +/- **[1]** para seleccionar un número de presintonización.

También puede seleccionar un número de presintonización si pulsa los botones numéricos mientras mantiene pulsado SHIFT **[2]**.

Escuchar un archivo en un dispositivo USB

Reproducción de un archivo en un dispositivo USB

Puede reproducir archivos de audio almacenados en un dispositivo USB, como un WALKMAN® o un reproductor multimedia digital en este sistema mediante la conexión de un dispositivo USB al sistema.

Si desea obtener información detallada acerca de los dispositivos USB, consulte "Dispositivos USB y versiones compatibles" (página 39).

1 Pulse USB [11].

2 Conecte el dispositivo USB al puerto Ψ (USB) [7] de la parte delantera de la unidad.

Conecte el dispositivo USB directamente o a través del cable USB suministrado con el dispositivo USB al puerto Ψ (USB) [7]. Espere hasta que desaparezca el mensaje "SEARCH".

3 Pulse ► [12].

Se inicia la reproducción. Puede avanzar/rebobinar rápidamente, seleccionar una pista, un archivo o una carpeta con el mando a distancia o el botón de la unidad.

Consejo

- Durante la reproducción del dispositivo USB, es posible seleccionar el modo de reproducción. Pulse PLAY MODE [27] y seleccione "REPEAT". Si desea obtener más información, consulte "Para cambiar el modo de reproducción" (página 14). La reproducción del programa no se puede definir para los archivos del dispositivo USB.

- Si hay un dispositivo USB conectado a la unidad, la carga de la batería se iniciará automáticamente. Si el dispositivo USB no se puede cargar, desconéctelo y vuelva a conectarlo. Algunos dispositivos USB no se pueden cargar con el sistema. Para obtener más información acerca del estado de la carga del dispositivo USB, consulte el manual de funcionamiento del dispositivo USB.

Nota

- El orden de reproducción en el sistema puede ser distinto al orden de reproducción en el reproductor de música digital conectado.
- Asegúrese de apagar el sistema antes de retirar el dispositivo USB. Si se retira el dispositivo USB con el sistema encendido, podrían dañarse los datos del dispositivo USB.
- Cuando sea necesaria la conexión USB por cable, conecte el cable USB suministrado con el dispositivo USB que se vaya a conectar. Si desea obtener más información sobre la conexión, consulte el manual de funcionamiento suministrado con el dispositivo USB que se va a conectar.
- Es posible que la indicación "SEARCH" tarde un tiempo en aparecer tras realizar la conexión, en función del tipo de dispositivo USB conectado.
- No conecte el dispositivo USB a través de un concentrador USB.
- Cuando el dispositivo USB se encuentra conectado, el sistema lee todos los archivos del dispositivo USB. Si hay una gran cantidad de carpetas o archivos en el dispositivo USB, puede que transcurra un período largo de tiempo hasta que se finalice la lectura del dispositivo USB.
- Con algunos dispositivos USB conectados, puede que transcurra un período largo de tiempo hasta que se transmitan las señales o finalice la lectura del dispositivo USB.
- No es posible garantizar la compatibilidad con todo tipo de software de codificación/escritura. Si los archivos de audio del dispositivo USB se codificaron originalmente con software no compatible, la reproducción de estos archivos podría emitir ruidos o provocar un fallo.
- El número máximo de carpetas y archivos en el dispositivo USB compatibles con este sistema es:
 - 188* carpetas (incluida la carpeta raíz)
 - 999 archivos
 - 999 archivos en una sola carpeta
 - 8 niveles de carpeta (en la estructura de árbol de archivos)
- * Se incluyen las carpetas que no contienen archivos de audio que puedan reproducirse y las carpetas vacías. El número de carpetas que puede reconocer el sistema puede ser menor que el número real de carpetas, en función de la estructura de carpetas.

- El sistema no siempre es compatible con todas las funciones que ofrezca el dispositivo USB que se haya conectado.
- Las carpetas que no contienen archivos de audio no son reconocidas.
- Los formatos de audio que puede escuchar con este sistema son los siguientes:
 - MP3: extensión de archivo “.mp3”
 - WMA**: extensión de archivo “.wma”

Tenga en cuenta que, aunque el nombre del archivo posea la extensión de archivo correcta, si el archivo en sí fuera diferente, puede que el sistema produzca ruido o un fallo en el funcionamiento.

** Los archivos que contengan protección de derechos de autor DRM (forma abreviada de Digital Rights Management - Gestión de derechos digitales) o los archivos descargados de un almacén de música en línea no podrán reproducirse en este sistema. Si intenta reproducir uno de estos archivos, el sistema reproducirá el siguiente archivo de audio sin protección.

Reproducción de la música de los componentes de audio opcionales

Puede reproducir una pista de componentes de audio opcionales conectados a la unidad.

Nota

- Previamente, pulse el botón VOLUME - [5] para bajar el volumen.

1 Pulse AUDIO IN [11].

2 Conecte su cable de conexión de audio a la toma AUDIO IN **B** de la parte posterior de la unidad y el terminal de salida del equipo externo opcional.

3 Inicie la reproducción del componente conectado.
Ajuste el volumen en el componente conectado durante la reproducción.

4 Pulse VOLUME +/- [5] para ajustar el volumen.

Nota

- Puede que el sistema entre en el modo de espera de forma automática si el nivel del volumen del componente conectado está demasiado bajo. Si desea obtener más información, consulte "Ajuste de la función de espera automática" (página 27).

Emparejamiento del sistema con un dispositivo BLUETOOTH y escucha de música

Puede escuchar música de un dispositivo BLUETOOTH a través de una conexión inalámbrica.

Antes de usar la función BLUETOOTH, debe efectuar el emparejamiento para registrar el dispositivo BLUETOOTH.

Nota

- Coloque el dispositivo BLUETOOTH que se va a conectar a menos de 1 metro de distancia del sistema.
- Si su dispositivo BLUETOOTH es compatible con la función táctil (NFC), omita el siguiente procedimiento. Consulte "Escucha de música mediante un toque (NFC)" (página 25).

1 Pulse BLUETOOTH MENU [15].

Si la función BLUETOOTH está seleccionada cuando el sistema no tiene información de emparejamiento, el sistema entra en el modo de emparejamiento de manera automática.

También puede realizar una operación de emparejamiento mediante un botón de la unidad. Consulte "Para realizar el emparejamiento mediante un botón de la unidad" (página 24).

2 Pulse ▲/▼ [24] para seleccionar "PAIRING" y, a continuación, pulse ⊕ [23].

El sistema entra en el modo de emparejamiento. Aparece "PAIRING" en la ventana de visualización [3] y el LED [8] (BLUETOOTH) [10] parpadea rápidamente.

3 Busque este sistema con el dispositivo BLUETOOTH.

Es posible que aparezca una lista de los dispositivos encontrados en la pantalla del dispositivo BLUETOOTH.

4 Seleccione [SONY:CMT-SBT40D] (este sistema).

Si se le solicita una clave de paso en el dispositivo BLUETOOTH, introduzca "0000".

Si no se muestra este sistema en la ventana de visualización del dispositivo, vuelva a comenzar desde el paso 1.

Cuando el emparejamiento se haya realizado, la conexión BLUETOOTH se establecerá automáticamente. Aparece "BT AUDIO" en la ventana de visualización [3] y el

LED [8] (BLUETOOTH) [10] se iluminará. Lleve a cabo este paso en un máximo de 5 minutos, de lo contrario, se cancelará el emparejamiento. En ese caso, vuelva a continuar desde el paso 1.

5 Pulse ► [12].

Se inicia la reproducción. En función del dispositivo BLUETOOTH, pulse ► [12] de nuevo. Asimismo, es posible que deba iniciar un reproductor de música en el dispositivo BLUETOOTH.

6 Pulse VOLUME +/- [5] para ajustar el volumen.

Si no se puede cambiar el volumen en el sistema, ajústelo en el dispositivo BLUETOOTH.

Para realizar el emparejamiento mediante un botón de la unidad

- 1 Pulse FUNCTION [11] varias veces para seleccionar "BT AUDIO".
- 2 Mantenga pulsado FUNCTION [11] hasta que el LED [8] (BLUETOOTH) [10] comience a parpadear rápidamente.

El sistema entra en el modo de emparejamiento. Aparece "PAIRING" en la ventana de visualización [3].

Para establecer una conexión BLUETOOTH, lleve a cabo los mismos procedimientos posteriores al paso 2 con un mando a distancia.

Consejo

- Puede efectuar una operación de emparejamiento con otro dispositivo BLUETOOTH mientras se establece la conexión BLUETOOTH con un dispositivo BLUETOOTH.

Nota

- Las operaciones descritas anteriormente podrían no estar disponibles en algunos dispositivos BLUETOOTH. Además, las operaciones reales pueden ser distintas en función del dispositivo BLUETOOTH conectado.
- Una vez efectuada la operación de emparejamiento, no es necesario repetirla. Sin embargo, en los siguientes casos es necesario volver a efectuar una operación de emparejamiento:
 - La información de emparejamiento se ha borrado al reparar el dispositivo BLUETOOTH.
 - Ha intentado emparejar el sistema con más de 8 dispositivos BLUETOOTH. El sistema puede emparejarse con un máximo de 8 dispositivos BLUETOOTH. Si empareja otro dispositivo BLUETOOTH después de haber efectuado el emparejamiento con 8 dispositivos, la información de emparejamiento del primer dispositivo que se haya conectado al sistema se sobrescribirá con la información del nuevo dispositivo.
 - La información de registro de emparejamiento de este sistema se ha borrado del dispositivo conectado.
 - Si inicializa el sistema o borra el historial de emparejamiento con el sistema, se borrará toda la información de emparejamiento.

- El sonido de este sistema no se puede enviar a un altavoz BLUETOOTH.
- "Clave de paso" puede denominarse "Código de paso", "Código PIN", "Número PIN" o "Contraseña", etc.
- No puede realizar una conexión BLUETOOTH con otro dispositivo BLUETOOTH mientras se establece la conexión BLUETOOTH con un dispositivo BLUETOOTH. Cancele primero la conexión y, a continuación, conecte otro dispositivo.
- El sistema solo admite Sub Band Codec.

Para cancelar la operación de emparejamiento con el dispositivo BLUETOOTH

Pulse BLUETOOTH MENU [15], BLUETOOTH [11] o cambie la fuente.

Consejo

- Cuando el sistema no disponga de información de emparejamiento, la operación de emparejamiento no se podrá cancelar.

Para cancelar la conexión con el dispositivo BLUETOOTH

Pulse BLUETOOTH MENU [15] y ▲/▼ [24] para seleccionar "DISCONNECT" y, a continuación, pulse ⊕ [23].

Consejo

- También es posible desconectar la conexión BLUETOOTH del dispositivo BLUETOOTH.

Para borrar la información de registro de emparejamiento

- 1 Pulse BLUETOOTH [11].
- 2 Mantenga pulsado FUNCTION [11] y ▲ [2] en la unidad al mismo tiempo mientras "RESET" aparece en la ventana de visualización [3].

Nota

- Si ha borrado la información de emparejamiento, no podrá efectuar una conexión BLUETOOTH a menos que vuelva a realizar el emparejamiento.

Escuchar música a través de un dispositivo registrado

Tras el paso 1 de "Emparejamiento del sistema con un dispositivo BLUETOOTH y escucha de música", utilice el dispositivo BLUETOOTH para conectarse con el sistema y, a continuación, pulse ► [12] para iniciar la reproducción.

Escuchar música mediante un toque (NFC)

NFC es una tecnología para la comunicación inalámbrica de corto alcance entre diversos dispositivos, tales como un teléfono móvil y una etiqueta IC.

Simplemente ponga en contacto el teléfono inteligente/la tableta con el sistema. El sistema se enciende automáticamente y se establecen el emparejamiento y la conexión BLUETOOTH.

Active los ajustes de NFC de antemano.

1 Toque con el teléfono inteligente/la tableta la N Mark [14] de la unidad.

Toque con el teléfono inteligente/la tableta la unidad y mantenga el contacto hasta que el teléfono inteligente/la tableta vibre o reproduzca un sonido corto. Consulte la guía del usuario del teléfono inteligente/la tableta para saber qué parte del teléfono inteligente/la tableta se usa para el contacto.

2 Una vez completada la conexión, pulse ► [12].

Se inicia la reproducción. Para desconectar la conexión establecida, toque con el teléfono inteligente/la tableta la N Mark [14] de la unidad.

Consejo

- Los teléfonos inteligentes compatibles son aquellos equipados con la función NFC (sistema operativo compatible: Android versión 2.3.3 o posterior excepto Android 3.x). Compruebe la página web a continuación para obtener más información sobre dispositivos compatibles.

<http://support.sony-europe.com/>

- Si el teléfono inteligente/la tableta no responden aunque toquen con la unidad, descargue “NFC Easy Connect” en su teléfono inteligente/tableta y ejecútelo. A continuación, vuelva a tocar con la unidad. “NFC Easy Connect” es una aplicación gratuita de uso exclusivo con Android™. Explore el siguiente código 2D.



- Si pone en contacto un teléfono inteligente/una tableta compatible con NFC con la unidad mientras hay otro dispositivo BLUETOOTH conectado a este sistema, el dispositivo BLUETOOTH se desconecta y el sistema se conecta al teléfono inteligente/la tableta.

Nota

- En algunos países y regiones, puede ser que no se descargue la aplicación compatible con NFC.
- En algunos teléfonos inteligentes/tabletas, esta función puede estar disponible sin necesidad de descargar “NFC Easy Connect”. En este caso, el funcionamiento y las especificaciones del teléfono inteligente/la tableta pueden ser diferentes a lo que se describe en este manual. Si desea obtener más información, consulte la guía del usuario suministrada con su teléfono inteligente/tableta.
- Es posible que la conexión BLUETOOTH falle si se toca el sistema con un teléfono inteligente/tableta que disponga de la función NFC cuando esté cargando un CD/DVD o buscando un dispositivo USB.
- Cuando se enciende la unidad y comienza la reproducción mediante la conexión BLUETOOTH a través de la acción de un solo toque (NFC), es posible que el sonido de reproducción no se escuche desde el inicio de la pista. Para comenzar la reproducción desde el inicio, pulse **⏮** **1**, o establezca una conexión BLUETOOTH después de que se haya encendido el sistema.

Ajuste de la función de espera automática

El sistema entra en el modo de espera de forma automática después de haber transcurrido unos 15 minutos sin que se produzca una operación o salida de señal de audio (función de espera automática). De forma predeterminada, la función de espera automática se encuentra activada.

1 Pulse I/⏻ [8] para encender el sistema.

2 Mantenga pulsado I/⏻ [8] durante más de 3 segundos. "AUTO STANDBY ON" aparece en la ventana de visualización [3]. Para desactivar la función, repita el mismo procedimiento. "AUTO STANDBY OFF" aparece en la ventana de visualización [3] y la función se desactiva.

Consejo

- Cuando el sistema acceda al modo de espera, "STANDBY" aparecerá y parpadeará 8 veces en la ventana de visualización [3].

Nota

- La función de espera automática no es válida para la función del sintonizador (FM), aunque se haya activado.
- Puede que el sistema no entre en el modo de espera automáticamente en los siguientes casos:
 - mientras se utiliza la función FM
 - cuando se haya detectado una señal de audio
 - durante la reproducción de pistas o archivos de audio
 - mientras se utiliza el temporizador de reproducción o de suspensión

- El sistema inicia de nuevo la cuenta atrás (unos 15 minutos) hasta que entra en el modo de espera, incluso cuando la función de espera automática está activada, en los siguientes casos:
 - cuando se ha conectado un dispositivo USB en la función USB
 - cuando se pulsa un botón en el mando a distancia o en la unidad

Ajuste del modo de espera de BLUETOOTH

Cuando el modo de espera de BLUETOOTH está activado, el sistema entra en el modo de espera para la conexión BLUETOOTH incluso si el sistema está apagado. Este modo está desactivado de forma predeterminada.

- 1 Pulse BLUETOOTH MENU [15].
- 2 Pulse \uparrow/\downarrow [24] varias veces para seleccionar "BT: STBY" y, a continuación, pulse \oplus [23].
- 3 Pulse \uparrow/\downarrow [24] para seleccionar "ON" u "OFF" y, a continuación, pulse \oplus [23].
- 4 Pulse I/O [8] para apagar el sistema.

Consejo

- Cuando este modo está ajustado en "ON", el sistema se enciende automáticamente y puede escuchar música al establecer una conexión BLUETOOTH desde un dispositivo BLUETOOTH.

Nota

- Cuando el sistema no posee información de emparejamiento, este modo no está disponible. Para utilizar este modo, el sistema debe conectarse al dispositivo y tener su información de emparejamiento.

Ajuste de la señal BLUETOOTH inalámbrica en ON/OFF

Cuando la unidad está encendida, es posible controlar una señal BLUETOOTH. El ajuste predeterminado es ON.

- 1 Encienda la unidad.
- 2 Mantenga pulsado $\blacktriangleright\|\blacktriangleleft$ [12] y \blacktriangleleft [1] en la unidad al mismo tiempo durante 5 segundos.
- 3 Después de que aparezca "BT OFF" (la señal BLUETOOTH inalámbrica está desactivada) o "BT ON" (la señal BLUETOOTH inalámbrica está activada), suelte el botón.

Consejo

- Cuando este ajuste esté ajustado en OFF, la función BLUETOOTH no estará disponible.
- Si se toca la unidad con un teléfono inteligente/tableta con la función NFC cuando este ajuste esté en OFF, el sistema se encenderá y este ajuste cambiará a ON.
- Cuando este ajuste está desactivado, no se puede ajustar el modo de espera de BLUETOOTH.
- Cuando este ajuste está desactivado, no se puede emparejar la unidad y el dispositivo BLUETOOTH.

Ajuste del sonido

Es posible seleccionar el sonido deseado entre varios estilos y cambiar la efectividad de los sonidos graves.

Selección del sonido deseado

Pulse EQ [16] varias veces para seleccionar el sonido deseado entre los siguientes estilos: "R AND B/HIP HOP", "FLAT", "ROCK", "POP", "JAZZ", "CLASSIC".

Cambio de la efectividad de los sonidos graves

Pulse MEGA BASS [28].

Cada pulsación cambia la característica a activada ("BASS ON") y desactivada ("BASS OFF").

Consejo

- El ajuste predeterminado es "BASS ON".

Utilización de los temporizadores

El sistema ofrece el temporizador de desconexión automática y de reproducción.

Nota

- El temporizador de desconexión automática tiene prioridad sobre el temporizador de reproducción.

Ajuste del temporizador de desconexión automática

A la hora especificada, el sistema se apagará automáticamente.

1 Pulse TIMER MENU [29].

2 Pulse ▲/▼ [24] para seleccionar "SLEEP" y, a continuación, pulse ⊕ [23].

3 Pulse ▲/▼ [24] para seleccionar la hora especificada.
Puede seleccionar entre "SLEEP 10" (10 minutos) y "SLEEP 90" (90 minutos) en incrementos de 10 minutos, o "AUTO". Si selecciona "AUTO", el sistema se apagará automáticamente una vez finalizada la reproducción de un CD o un dispositivo USB.

Consejo

- Para comprobar el tiempo restante del temporizador de desconexión automática, lleve a cabo los pasos 1 y 2 anteriores.
- El temporizador de desconexión automática funciona aunque el reloj no esté puesto en hora.

Para cancelar el temporizador de desconexión automática

Seleccione "OFF" en el paso 3 anterior.

Ajuste del temporizador de reproducción

Puede escuchar un disco CD, un dispositivo USB o la radio a una hora preestablecida.

Nota

- Antes de ajustar el temporizador, asegúrese de haber puesto en hora el reloj (página 13).

1 Prepare la fuente de sonido.

2 Pulse **TIMER MENU** [29].

3 Pulse **▲/▼** [24] para seleccionar "PLAY SET" y, a continuación, pulse **+** [23].

La hora de inicio parpadeará en la ventana de visualización [3].

4 Pulse **▲/▼** [24] para seleccionar la hora y, a continuación, pulse **+** [23].

Siga el mismo para ajustar "MINUTE" de la hora de inicio del funcionamiento y, a continuación, "HOUR" y "MINUTE" de la hora de detención del funcionamiento.

5 Pulse **▲/▼** [24] para seleccionar la fuente de sonido deseada y, a continuación, pulse **+** [23].

A continuación aparecerá la pantalla de confirmación del temporizador de reproducción.

6 Pulse **I/⏻** [8] para apagar el sistema.

Consejo

- Si la fuente de sonido es la radio, asegúrese de sintonizar la emisora de radio antes de apagar el sistema (página 18).
- Para cambiar el ajuste del temporizador, lleve a cabo los procedimientos desde el principio de nuevo.

Nota

- El sistema se enciende exactamente a la hora ajustada en el temporizador de reproducción. Cuando la fuente de sonido es un disco CD, MP3/WMA o dispositivo USB, es posible que tarde un tiempo en iniciarse la reproducción.
- El temporizador de reproducción no funciona si el sistema ya está encendido a la hora predefinida.
- Cuando la fuente de sonido para un temporizador de reproducción está ajustada en una emisora de radio, el temporizador de reproducción utilizará la frecuencia que se reprodujo por última vez. Si cambia la frecuencia de radio después de ajustar el temporizador, el ajuste de la emisora de radio para el temporizador también cambiará.

Para comprobar el ajuste

1 Pulse **TIMER MENU** [29].

2 Pulse **▲/▼** [24] para seleccionar "SELECT" y, a continuación, pulse **+** [23].

3 Pulse **▲/▼** [24] para seleccionar "PLAY SEL" y, a continuación, pulse **+** [23].

El ajuste del temporizador aparece en la ventana de visualización [3].

Para cancelar el temporizador

Seleccione "OFF" en el paso 3 de "Para comprobar el ajuste" (página 30).

Uso del menú de configuración

Es posible realizar varios ajustes a los elementos del menú. Los elementos que se visualizan pueden variar en función del país o la región. El ajuste predeterminado está subrayado.

- 1 Pulse **SETUP** [22] en la función DVD/CD.

El menú de configuración aparece en la pantalla del televisor.

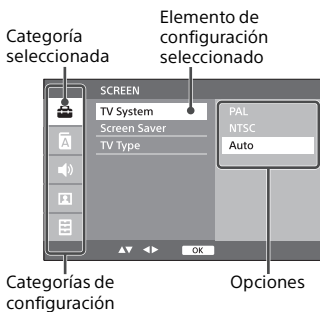

- 2 Pulse **←/↑/↓/→** [24] para seleccionar la categoría y el elemento de configuración y, a continuación, pulse **+** [23].

- 3 Pulse **↑/↓** [24] para seleccionar la opción que desea cambiar y, a continuación, pulse **+** [23] para confirmar su selección.

- 4 Pulse **SETUP** [22] para cerrar el menú de configuración.

Ajustes de [PANTALLA]

[Sistema TV]

[PAL]: para un televisor con sistema PAL.

[NTSC]: para un televisor con sistema NTSC.

[Automático]: para un televisor compatible con PAL y NTSC.

[Salvapantalla]

[Activado]: activa el protector de pantalla cuando se encuentra en modo de detención, pausa, no hay disco o expulsión durante más de 10 minutos.

[Desactivado]: desactiva el protector de pantalla.

[Tipo TV]

[16:9]: selecciónelo cuando conecte un televisor con pantalla panorámica o un televisor con la función de modo panorámico.



[4:3PS]: muestra una imagen a tamaño completo en toda la pantalla, con los laterales recortados.

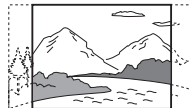

[4:3LB]: muestra una imagen panorámica con bandas negras en la parte superior e inferior.



Ajustes de [IDIOMA]

[Pantalla] (Visualización en pantalla)

Es posible seleccionar el idioma de visualización en la pantalla del televisor.

[Audio]

Es posible seleccionar el idioma de audio preferido para DVD con varias pistas de sonido.

[Subtítulos]

Es posible seleccionar el idioma de los subtítulos grabados en un DVD VIDEO.

[Menú]

Es posible seleccionar el idioma del menú de un disco.

Ajustes de [AUDIO]

[Ran. dinámico]

Ajuste el nivel del rango dinámico para la salida de audio.

Ajustes de [VÍDEO]

[Brillo]

Ajuste el nivel de brillo de la imagen.

[Contraste]

Ajuste el nivel de contraste de la imagen.

[Tonalidad]

Ajuste el nivel del tono de la imagen (tono del color).

[Saturación]

Ajuste el nivel de saturación de la imagen.

[Nitidez]

Ajusta el nivel de nitidez del contorno de la imagen.

Ajustes de [PREFERENCIAS]

[Calificación]

Puede restringir la reproducción de DVD que tengan valoración. Es posible bloquear escenas o sustituirlas por otras escenas. Si ha establecido una contraseña, asegúrese de desbloquear la protección contra contraseñas introduciendo su contraseña (consulte "[Contraseña]") antes de cambiar el nivel de la valoración.

Pulse **↕/↔** **[24]** para seleccionar un nivel de valoración de **[0 Bl. todo]** a **[8 Sin lím.]** y, a continuación, pulse **+** **[23]**.

[Contraseña]

Es posible establecer una contraseña para los ajustes de [Calificación] y [Por omisión] para evitar operaciones no deseadas.

Introduzca una contraseña nueva de 4 dígitos y, a continuación, pulse **+ **[23]**.**

Cuando desee cambiar la contraseña, introdúzcala para desbloquear el campo de entrada y, a continuación, introduzca la nueva contraseña.

Si ha olvidado su contraseña, siga el procedimiento que se indica a continuación para confirmar la contraseña establecida actualmente.

1 Pulse DVD/CD **[11].**

2 Pulse **▲ **[2]** en la unidad para abrir la bandeja para discos.**

3 Pulse **■ **[13]** y ZOOM **[27]** mientras mantiene pulsado SHIFT **[21]** y, a continuación, pulse **+** **[23]**.**

Aparece [PÁG. PERSON.] y es posible confirmar la contraseña establecida actualmente. Para salir de [PÁG. PERSON.], pulse SETUP.

[Por omisión]

Es posible restablecer todas las opciones del menú de configuración y sus ajustes personales a los ajustes predeterminados. Si ha establecido una contraseña, asegúrese de desbloquear la protección contra contraseñas introduciendo su contraseña. Consulte "[Contraseña]" de "Ajustes de [PREFERENCIAS]" (página 32) antes de realizar la restauración.

Pulse **➔ **[24]** para seleccionar [Restaurar] y, a continuación, pulse **+** **[23]**.**

Resolución de problemas

Si se produce un error durante el funcionamiento del sistema, siga los pasos que se describen a continuación antes de ponerse en contacto con su distribuidor Sony más cercano. Si aparece un mensaje de error, asegúrese de tomar nota de dicha información para utilizarla como referencia en la resolución del problema.

- 1 Compruebe si el problema se encuentra mencionado en este apartado de "Resolución de problemas".
- 2 Consulte la siguiente página web de asistencia al cliente.
<http://support.sony-europe.com/>

En esta página web encontrará la información más reciente de asistencia al cliente y respuestas a las preguntas más frecuentes.

- 3 Si después de llevar a cabo los pasos 1 y 2 aún no consigue solucionar el problema, póngase en contacto con el distribuidor Sony más cercano.

Si después de realizar todo lo anteriormente indicado el problema persiste, póngase en contacto con su distribuidor Sony más cercano. Cuando lleve el aparato a reparar, asegúrese de llevar el sistema completo (unidad principal y mando a distancia).

Este producto corresponde a un sistema integral, por lo que se necesita el sistema completo para determinar la sección que precisa reparación.

Si "PROTECT" aparece en la ventana de visualización

Desenchufe inmediatamente el cable de alimentación y compruebe los siguientes elementos después de que desaparezca "PROTECT".

Asegúrese de que los cables del altavoz + y - no están cortocircuitados.

Asegúrese de que nada está bloqueando las ranuras de ventilación del sistema.

Después de haber comprobado los elementos que se indican anteriormente y no haber encontrado problemas, vuelva a conectar el cable de alimentación y encienda el sistema. Si el problema persiste, póngase en contacto con su distribuidor Sony más cercano.

Generales

El sistema no se enciende.

- ➔ Asegúrese de haber conectado el cable de alimentación correctamente a una toma de pared.

El sistema ha entrado en el modo de espera inesperadamente.

- ➔ No se trata de un fallo de funcionamiento. El sistema entra en el modo de espera de forma automática después de haber transcurrido unos 15 minutos sin que se produzca una operación o salida de señal de audio. Consulte "Ajuste de la función de espera automática" (página 27).

Se ha cancelado inesperadamente el ajuste del reloj o el funcionamiento del temporizador de reproducción.

- ➔ Si transcurre aproximadamente un minuto sin que se produzca una operación, el ajuste del reloj o del temporizador de reproducción se cancelará de forma automática. Realice la operación de nuevo desde el principio.

No se oye el sonido.

- ➔ Suba el volumen en la unidad.
- ➔ Compruebe que el componente externo esté conectado correctamente a la toma AUDIO IN  y ajuste la función en AUDIO IN.

- ➔ Es posible que la emisora especificada haya detenido su emisión temporalmente.

Se oye un fuerte zumbido o ruido.

- ➔ Aleje el sistema de cualquier fuente que pueda producir ruido.
- ➔ Conecte el sistema a otra toma de pared.
- ➔ Se recomienda usar un cable de alimentación de CA con filtro para ruidos (no suministrado).

El mando a distancia no funciona.

- ➔ Retire cualquier obstáculo entre el mando a distancia y el sensor remoto de la unidad y aleje la unidad de luces fluorescentes.
- ➔ Oriente el mando a distancia hacia el sensor remoto [9] de la unidad.
- ➔ Acerque el mando a distancia al sistema.
- ➔ Sustituya las pilas nuevas.

DVD/CD-DA/MP3/WMA

Aparece "LOCKED" en la ventana de visualización [3] y no se puede extraer el disco de la ranura para discos.

- ➔ La característica de bloqueo de bandeja está activada. Desactive la característica (página 14).

El disco o el archivo no se reproduce.

- ➔ El disco no se ha finalizado (un disco CD-R o CD-RW al que se le pueden añadir datos).

El sonido salta o el disco no se reproduce.

- ➔ Es posible que el disco esté sucio o rayado. Si el disco está sucio, límpielo.
- ➔ Mueva el sistema a un lugar alejado de vibraciones (por ejemplo, encima de un soporte estable).

La reproducción no comienza desde la primera pista o el primer archivo.

- ➔ Asegúrese de que el modo de reproducción actual sea el correcto. Si el modo de reproducción está ajustado en "SHUFFLE" o "PROGRAM", cambie el ajuste (página 14).

El comienzo de la reproducción tarda más de lo normal.

- ➔ Los siguientes discos pueden provocar un aumento del tiempo que se tarda en comenzar la reproducción:

- un disco grabado con una estructura de árbol complicada
- un disco grabado en el formato multisesión
- un disco que posee muchas carpetas

Imagen

No hay ninguna imagen.

- ➔ El cable de conexión del vídeo no está conectado de manera correcta.
- ➔ La unidad no está conectada a la toma de entrada del televisor correcta.
- ➔ No se ha seleccionado el sistema a través de la entrada de vídeo del televisor.
- ➔ Asegúrese de que conecta el sistema y el televisor mediante el cable de vídeo (suministrado) para poder ver las imágenes.

Aunque ajuste la relación de aspecto en "[Tipo TV]" en los ajustes de "[PANTALLA]", la imagen no ocupa toda la pantalla del televisor.

- ➔ La relación de aspecto está fijada en el disco.

Se producen irregularidades en el color en la pantalla del televisor.

- ➔ Los altavoces del sistema contienen piezas magnéticas, por lo que se puede producir distorsión magnética. Cuando se produzcan irregularidades en el color en la pantalla del televisor, compruebe los siguientes elementos.
 - Instale los altavoces a al menos 0,3 metros del televisor.
 - Si se continúan produciendo irregularidades en el color, apague el televisor y vuelva a encenderlo pasados de 15 a 30 minutos.
 - Vuelva a colocar los altavoces lejos del televisor.

El ajuste [Sistema TV] no está disponible para su televisor.

- Restablezca el ajuste (consulte "[Por omisión]" en los ajustes de "[PREFERENCIAS]").

Dispositivo USB

Si desea obtener información detallada acerca de los dispositivos USB, consulte "Dispositivos USB y versiones compatibles" (página 39).

Se ha conectado un dispositivo USB que no es compatible.

- ➔ Es posible que se produzcan los siguientes problemas.
 - No se reconoce el dispositivo USB.
 - No se muestran los nombres de archivo o carpeta en este sistema.
 - La reproducción no es posible.
 - El sonido salta.
 - Se escucha ruido.
 - Se emite un sonido distorsionado.

No se oye el sonido.

- ➔ El dispositivo USB no se ha conectado correctamente. Apague el sistema y vuelva a conectar el dispositivo USB.

Se escucha un ruido y el sonido salta o parece distorsionado.

- ➔ Se ha conectado un dispositivo USB que no es compatible. Conecte un dispositivo USB compatible.
- ➔ Apague el sistema, vuelva a conectar el dispositivo USB y, a continuación, encienda el sistema.
- ➔ Puede que los datos de música en sí mismos contengan el ruido o la distorsión del sonido. Puede que se haya introducido ruido al crear los datos de música debido a las condiciones del ordenador. En ese caso, elimine el archivo y envíe de nuevo los datos de música.
- ➔ La velocidad de bits utilizada al codificar los archivos era baja. Envíe los archivos codificados con una velocidad de bits más alta al dispositivo USB.

“SEARCH” se muestra durante un periodo largo de tiempo o se tarda mucho tiempo en comenzar la reproducción.

- ➔ El proceso de lectura puede tardar un periodo de tiempo largo en los siguientes casos.
 - Si hay un gran número de carpetas o archivos en el dispositivo USB.
 - Si la estructura de los archivos es muy compleja.
 - Si no hay suficiente espacio libre en la memoria.
 - Si la memoria interna está fragmentada.

El nombre del archivo o de la carpeta (álbum) no se visualiza correctamente.

- ➔ Envíe los datos de nuevo al dispositivo USB, ya que los datos almacenados en el dispositivo USB podrían estar dañados.

- ➔ El código de caracteres que puede visualizarse con este sistema es el siguiente:
 - Mayúsculas (de la A a la Z).
 - Números (de 0 a 9).
 - Símbolos (< > +, [] \ _).

Los demás caracteres aparecen como “_”.

No se reconoce el dispositivo USB.

- ➔ Apague el sistema, vuelva a conectar el dispositivo USB y, a continuación, encienda el sistema.
- ➔ Es posible que se haya conectado un dispositivo USB no compatible.
- ➔ El dispositivo USB no funciona correctamente. Consulte el manual de instrucciones suministrado con el dispositivo USB para saber cómo solucionar este problema.

No comienza la reproducción.

- ➔ Apague el sistema, vuelva a conectar el dispositivo USB y, a continuación, encienda el sistema.
- ➔ Es posible que se haya conectado un dispositivo USB no compatible.

La reproducción no comienza desde la primera pista.

- ➔ Asegúrese de que el modo de reproducción actual sea el correcto. Si el modo de reproducción es “SHUFFLE”, cambie el ajuste (página 14).

No se puede cargar el dispositivo USB.

- ➔ Asegúrese de que el dispositivo USB está conectado correctamente al puerto Ψ (USB) [7].
- ➔ Puede ser que el dispositivo USB no sea compatible con este sistema.
- ➔ Desconecte el dispositivo USB y vuelva a conectarlo. Para obtener más información acerca del estado de la carga del dispositivo USB, consulte el manual de funcionamiento del dispositivo USB.

Sintonizador

Se oye un fuerte zumbido o ruido (“STEREO” parpadea en la ventana de visualización [3]), o no pueden recibirse emisiones.

- ➔ Conecte la antena correctamente.
- ➔ Encuentre una ubicación y orientación que ofrezca buena recepción e instale la antena de nuevo.

- ➔ Mantenga las antenas alejadas de la unidad o de otros componentes de AV para evitar captar ruido.
- ➔ Apague los equipos eléctricos cercanos.

Se oyen varias emisoras al mismo tiempo.

- ➔ Encuentre una ubicación y orientación que ofrezca buena recepción e instale la antena de nuevo.
- ➔ Recoja los cables de la antena con ataduras de sujeción de venta en comercios y ajuste la longitud de los cables.

Para restaurar el sistema a los ajustes predeterminados

Si el sistema sigue sin funcionar correctamente, restaure los ajustes predeterminados.

- 1 Encienda el sistema.
- 2 Mantenga pulsado **FUNCTION** [1] y **▲** [2] en la unidad al mismo tiempo hasta que aparezca "RESET" en la ventana de visualización [3].

Se eliminarán todos los ajustes configurados por el usuario, tales como las emisoras de radio presintonizadas, el temporizador y el reloj. Si después de realizar todo lo anteriormente indicado el problema persiste, póngase en contacto con su distribuidor Sony más cercano.

Nota

- Si desecha la unidad o se la da a otra persona, restaure la unidad por seguridad.

Mensajes

Los siguientes mensajes pueden aparecer o parpadear durante el funcionamiento.

DISC ERR

Ha colocado un disco que no se puede reproducir en este sistema, por ejemplo, un CD-ROM, o ha intentado reproducir un archivo que no se puede reproducir.

COMPLETE

La operación de presintonización de emisoras finalizó con normalidad.

LOCKED

La característica de bloqueo de bandeja está activada.

NO USB

No hay ningún dispositivo USB conectado, el dispositivo USB conectado se ha retirado o el sistema no admite el dispositivo USB.

NO DISC

No hay ningún disco en el reproductor o ha colocado un disco que no se puede cargar.

NO FILE

El dispositivo USB o el disco no contiene ningún archivo que pueda reproducirse.

OVER CURRENT

El sistema detecta una sobrecorriente en un dispositivo USB conectado.

Retire el dispositivo USB del puerto, apague el sistema y, a continuación, vuelva a encenderlo.

LOADING

El sistema está cargando la información del disco. Algunos botones no funcionan durante la carga.

SEARCH

El sistema está leyendo la información del dispositivo USB. Algunos botones no funcionan durante la búsqueda.

TIME NG

Se ha ajustado la misma hora para el inicio y la finalización del temporizador de reproducción.

Precauciones

Discos que este sistema PUEDE reproducir

- Discos CD-DA de audio
- CD-R/CD-RW (datos de audio de pistas CD-DA y archivos MP3/WMA)
- Discos de 8 cm
- DVD VIDEO
- DVD-ROM
- DVD-R/DVD-RW
- DVD+R/DVD+RW
- VIDEO CD
- CDG

No use un disco CD-R/CD-RW que no contiene datos. Si lo hace, el disco podría resultar dañado.

Discos que este sistema NO PUEDE reproducir

- CD-ROM
- CD-R/CD-RW diferentes a aquellos grabados en el formato de CD de música o formato MP3/WMA que cumpla la norma ISO9660 Level 1/Level 2 Joliet
- CD-R/CD-RW grabados en formato multisesión y no cerrados en la sesión
- CD-R/CD-RW con baja calidad de grabación, CD-R/CD-RW que estén rayados o sucios, o CD-R/CD-RW grabados con un dispositivo de grabación incompatible
- CD-R/CD-RW que se hayan finalizado incorrectamente
- CD-R/CD-RW que contengan archivos que no sean MPEG 1 Audio Layer-3 (MP3/WMA)
- Discos con formas que no sean estándar (por ejemplo, corazón, cuadrado, estrella)
- Discos en los que se haya pegado cinta adhesiva, papel o pegatinas
- Discos de alquiler o usados con sellos pegados en los que el pegamento se extiende más allá del sello
- Discos con etiquetas impresas con tinta que parece pegajosa al tocarlas

Nota acerca de la reproducción de discos DVD/CD-DA/MP3/WMA

- Antes de reproducir el disco, límpielo con un paño de limpieza desde el centro hacia los bordes.
- No limpie los discos con disolventes tales como bencina, diluyente, o limpiadores o aerosoles antiestáticos de venta en comercios para discos LP de vinilo.
- No exponga los discos a la luz del sol directa ni a fuentes de calor tales como salidas de aire caliente, ni los deje en un automóvil aparcado a la luz del sol directa.

Seguridad

- Si no va a utilizar el sistema durante un periodo de tiempo prolongado, desenchufe completamente el cable de alimentación de la toma de pared. Cuando vaya a desenchufar el sistema, agarre siempre la clavija. No tire nunca del propio cable.
- Si se introduce algún objeto sólido o líquido en el sistema, desenchúfelo y haga que lo revise personal cualificado antes de volver a utilizarlo.
- El cable de alimentación de CA puede cambiarse únicamente en un centro de servicio técnico cualificado.

Ubicación

- No coloque el sistema en posición inclinada ni en lugares que sean extremadamente calurosos o fríos, que contengan mucho polvo o que estén sucios, que sean húmedos o que no dispongan de una ventilación adecuada, sujetos a vibraciones, a la luz solar directa o a una iluminación intensa.
- Tenga cuidado al colocar el sistema en superficies que han recibido un tratamiento especial (por ejemplo, con cera, aceite o abrillantador), ya que es posible que se produzcan manchas o una decoloración de la superficie.
- No coloque objetos pesados sobre el sistema.
- Si se traslada el sistema directamente de un lugar frío a otro cálido o si se coloca en una sala con mucha humedad, es posible que se produzca condensación en la lente dentro del sistema y que se produzcan fallos de funcionamiento en el sistema. En

esta situación, extraiga el disco y deje el sistema encendido durante aproximadamente una hora hasta que se evapore la humedad. Si el sistema continúa sin funcionar, incluso tras un período prolongado, póngase en contacto con su distribuidor de Sony más cercano.

interior del automóvil podría aumentar de manera considerable.

Recalentamiento de la unidad

- Es normal que la unidad se caliente durante la carga o un funcionamiento prolongado y no debe ser causa de alarma.
- No toque la carcasa si se ha utilizado la unidad de manera continua y a alto volumen, porque es posible que esté caliente.
- No obstruya las ranuras de ventilación.

Limpieza de la unidad

Limpie este sistema con un paño suave ligeramente humedecido con una solución de detergente neutro. No utilice ningún tipo de estropajo abrasivo, detergente en polvo ni ningún disolvente, bencina ni alcohol.

Color del televisor

AVISO IMPORTANTE

Precaución: si deja que la misma imagen (una imagen de vídeo fija, una imagen de visualización en pantalla, etc.) se visualice en el televisor durante un periodo de tiempo prolongado, puede provocar daños permanentes en la pantalla del televisor. Los televisores de proyección son especialmente susceptibles a esto.

Traslado del sistema

Antes de trasladar el sistema, asegúrese de que no hay ningún disco cargado y extraiga el cable de alimentación de la toma de pared.

Manipulación de los discos

- Para mantener el disco limpio, manipúlelo por el borde. No toque la superficie.
- No coloque papeles o cintas en el disco.
- No esponga los discos a la luz del sol directa ni a fuentes de calor tales como salidas de aire caliente, ni los deje en un automóvil aparcado a la luz del sol directa, ya que la temperatura en el

Dispositivos USB y versiones compatibles

Visite los sitios web facilitados a continuación para obtener más información sobre las versiones admitidas de los dispositivos compatibles:

<http://support.sony-europe.com/>

Tecnología inalámbrica BLUETOOTH

La tecnología inalámbrica BLUETOOTH es una tecnología inalámbrica de corto alcance que permite enlazar dispositivos digitales como ordenadores y cámaras digitales. El uso de la tecnología inalámbrica BLUETOOTH le permite operar las unidades que se encuentran en un radio de 10 metros aproximadamente.

La tecnología inalámbrica BLUETOOTH suele usarse entre dos dispositivos, pero es posible conectar un solo dispositivo a varios.

No se necesitan cables para realizar la conexión como ocurre con las conexiones USB, ni es necesario colocar los dispositivos frente a frente como ocurre con la tecnología inalámbrica de infrarrojos. Puede usar la tecnología con un dispositivo BLUETOOTH dentro del bolso o el bolsillo. La tecnología inalámbrica BLUETOOTH es un estándar global admitido por miles de empresas. Estas empresas fabrican productos compatibles con el estándar global.

Versión y perfiles de BLUETOOTH compatibles

El perfil hace referencia a un conjunto estándar de capacidades de diversos productos BLUETOOTH. Consulte "Especificaciones" (página 41) para obtener información detallada sobre la versión y los perfiles de BLUETOOTH compatibles.

Nota

- Para usar un dispositivo BLUETOOTH conectado a este sistema, el dispositivo en cuestión debe admitir el mismo perfil que el sistema. Tenga en cuenta que las funciones del dispositivo BLUETOOTH podrían ser diferentes según las especificaciones del dispositivo, aunque tenga el mismo perfil que este sistema.
- Las propiedades de la tecnología inalámbrica BLUETOOTH pueden hacer que la reproducción en el sistema vaya ligeramente retrasada con respecto a la reproducción de audio del dispositivo transmisor.

Alcance de comunicación eficaz

Los dispositivos BLUETOOTH deberían usarse a una distancia máxima de 10 metros (distancia sin obstáculos).

El alcance de comunicación eficaz puede ser menor en las siguientes circunstancias.

- Si hay una persona, objeto de metal, pared u otro obstáculo entre los dispositivos que se comunican mediante una conexión BLUETOOTH
- En lugares donde hay instalada una LAN inalámbrica
- En lugares en cuyas cercanías se usan hornos microondas
- En lugares donde se generan otras ondas electromagnéticas

Efectos de otros dispositivos

Los dispositivos BLUETOOTH y la LAN inalámbrica (IEEE802.11b/g) usan la misma banda de frecuencias (2,4 GHz). Cuando utilice el dispositivo BLUETOOTH cerca de un dispositivo compatible con LAN inalámbrica, pueden producirse interferencias electromagnéticas.

Esto podría producir la ralentización de la transferencia de datos, la aparición de ruido o la incapacidad de conexión. Si esto ocurre, pruebe las siguientes soluciones:

- Intente conectar este sistema y el teléfono móvil BLUETOOTH o el dispositivo BLUETOOTH cuando se encuentre al menos a 10 metros del equipo de LAN inalámbrica.
- Apague la alimentación del equipo de LAN inalámbrica cuando utilice el dispositivo BLUETOOTH a menos de 10 metros de distancia

Efectos en otros dispositivos

Las ondas de radio difundidas por este sistema pueden interferir en el funcionamiento de algunos aparatos médicos. Dado que estas interferencias pueden provocar fallos de funcionamiento, apague siempre la alimentación de este sistema, del teléfono móvil BLUETOOTH y del dispositivo BLUETOOTH en las siguientes ubicaciones:

- En hospitales, trenes y aviones
- Cerca de puertas automáticas o alarmas de incendio

Nota

- Este sistema admite funciones de seguridad que cumplen con la especificación BLUETOOTH con el fin de garantizar la seguridad durante la comunicación mediante la tecnología BLUETOOTH. Sin embargo, esta seguridad puede no ser suficiente en función del contenido de la configuración y de otros factores. Por lo tanto, siempre debe tener cuidado al establecer la comunicación mediante la tecnología BLUETOOTH.
- Sony no se hace responsable en modo alguno de los daños u otras pérdidas que se deriven de fugas de información durante la comunicación mediante la tecnología BLUETOOTH.
- La comunicación BLUETOOTH no está necesariamente garantizada con todos los dispositivos BLUETOOTH que tengan el mismo perfil que este sistema.
- Los dispositivos BLUETOOTH conectados con este sistema deben cumplir con la especificación BLUETOOTH prescrita por BLUETOOTH SIG, Inc., y deben tener una certificación de dicho cumplimiento. Sin embargo, incluso si un dispositivo cumple con la especificación BLUETOOTH, en ocasiones, las características o especificaciones del dispositivo BLUETOOTH pueden imposibilitar la conexión o pueden producir distintos métodos de control, visualización o funcionamiento.
- Pueden oírse ruidos o puede interrumpirse el audio en función del dispositivo BLUETOOTH conectado a este sistema, del entorno de comunicación o de las condiciones ambientales.

Especificaciones

Sección del amplificador

Potencia de salida (nominal):

20 W + 20 W (a 8 ohmios, 1 kHz, 1% de distorsión armónica total)

Potencia de salida RMS (referencia):

25 W + 25 W (por canal a 8 ohmios, 1 kHz)

Entradas/Salidas

AUDIO IN:

Toma AUDIO IN (entrada externa):
Minitoma estéreo, sensibilidad 1 V,
impedancia 47 kilohmios

USB:

Puerto USB: tipo A, 5 V CC 1,5 A

Toma (AURICULARES):

Toma estándar estéreo, 8 ohmios o más

VIDEO OUT:

Nivel de salida máx. 1 Vp-p, sin equilibrar,
sincronización negativa, impedancia de
carga 75 ohmios

SPEAKERS:

Acepta una impedancia de 8 ohmios

Sección del reproductor de discos

Sistema:

Sistema de discos compactos y audio y
vídeo digital

Propiedades del diodo láser

Duración de la emisión: continua
Salida láser*: menos de 1000 μ W

* Esta salida es el valor medido a una distancia de
200 mm de la superficie de la lente del objetivo
del bloque del captador óptico con una apertura
de 7 mm.

Respuesta de frecuencia

DVD (PCM 48 kHz): 20 Hz – 20 kHz (\pm 1 dB)
CD: 20 Hz – 20 kHz (\pm 1 dB)

Formato del sistema de color del vídeo

Modelos para Norteamérica y Latinoamérica
(excepto el modelo de Argentina): NTSC
Otros modelos: NTSC/PAL

Sección del sintonizador

Sección del sintonizador de FM:

FM estéreo, sintonizador superheterodino
FM

Gama de sintonía:

87,5 MHz - 108,0 MHz (pasos de 50 kHz)

Antena:

Antena de cable para FM

Sección del altavoz

Sistema de altavoces:

Bidireccional, con reflejo de graves,
blindado magnéticamente

Altavoz:

Altavoz de graves: 95 mm, tipo cónico
Altavoz de agudos: 57 mm, tipo cónico

Impedancia nominal:

8 ohmios

Sección de BLUETOOTH

Sistema de comunicación:

BLUETOOTH Standard versión 4.0

Salida:

BLUETOOTH Standard Power Class 2

Alcance de comunicación máximo:

Línea de visión de aprox. 10 m^{*1}

Banda de frecuencias:

Banda de 2,4 GHz (2,4000 GHz - 2,4835 GHz)

Método de modulación:

FHSS

Perfiles de BLUETOOTH compatibles^{*2}:

A2DP (perfil de distribución de audio
avanzada)
AVRCP (perfil de control remoto de audio/
vídeo)

Método de protección de contenido admitido

Método SCMS-T

Códec admitido

SBC (códec Sub Band)

Ancho de banda de transmisión

20 Hz – 20.000 Hz (con muestreo de
44,1 kHz)

*1 El alcance real variará en función de factores como la existencia de obstáculos entre los dispositivos, campos magnéticos alrededor de un horno microondas, electricidad estática, sensibilidad de recepción, rendimiento de la antena, sistema operativo, aplicación de software, etc.

*2 Los perfiles estándar de BLUETOOTH indican el propósito de la comunicación BLUETOOTH entre los dispositivos.

Generales

Requisitos de alimentación:

120 V - 240 V CA, 50 Hz/60 Hz

Consumo de energía:

35 W

Dimensiones (AN/AL/PR) (incluidas las partes salientes):

Unidad central: aprox. 170 mm × 132,5 mm × 222 mm

Caja del altavoz: aprox. 132,5 mm × 214 mm × 207 mm

Masa:

Unidad central: aprox. 1,4 kg

Caja del altavoz: aprox. 1,7 kg

Accesorios suministrados:

Mando a distancia (RM-AMU214) (1), cable de vídeo (1), antena de cable para FM (1), almohadillas para altavoces (8), Instrucciones de funcionamiento (este manual) (1), Tarjeta de garantía (1)

El diseño y las especificaciones están sujetos a cambios sin previo aviso.

Consumo de energía en espera: 0,5 W (con los puertos de redes BLUETOOTH desactivados) Modo de espera BLUETOOTH: 5,9 W (con los puertos de redes BLUETOOTH activados)

Marcas comerciales, etc.

- Windows Media es una marca comercial registrada o bien una marca comercial de Microsoft Corporation en los Estados Unidos y/u otros países.
- Este producto está protegido por determinados derechos de propiedad intelectual de Microsoft Corporation. El uso o distribución de esta tecnología fuera del presente producto sólo se permite con licencia de Microsoft o de una filial autorizada de Microsoft.
- Tecnología de codificación de audio MPEG Layer-3 y patentes bajo licencia de Fraunhofer IIS y Thomson.
- "WALKMAN" y el logotipo de "WALKMAN" son marcas comerciales registradas de Sony Corporation.
- La marca denominativa BLUETOOTH® y sus logotipos son marcas comerciales registradas propiedad de BLUETOOTH SIG, Inc. y Sony Corporation utiliza tales marcas bajo licencia.
- N Mark es una marca comercial o una marca comercial registrada de NFC Forum, Inc. en los Estados Unidos y en otros países.
- Los nombres de sistemas y nombres de productos indicados en este manual suelen ser marcas comerciales o marcas comerciales registradas del fabricante. Los símbolos ™ y ® se omiten en este manual.
- Este sistema incorpora Dolby® Digital.
 - * Fabricado bajo licencia de Dolby Laboratories. "Dolby" y el símbolo de la doble D son marcas comerciales de Dolby Laboratories.
- El logotipo de "DVD" es una  marca comercial de DVD Format/Logo Licensing Corporation.
- ACERCA DE MPEG-4 VISUAL: ESTE PRODUCTO SE CONCEDE BAJO LA LICENCIA DE LA CARTERA DE PATENTES DE MPEG-4 VISUAL PARA USO PERSONAL Y NO COMERCIAL DE UN CONSUMIDOR PARA
 - (i) CODIFICAR VÍDEOS DE ACUERDO CON EL ESTÁNDAR MPEG-4 VISUAL STANDARD ("MPEG-4 VIDEO") Y/O
 - (ii) DECODIFICAR VÍDEOS MPEG-4 CODIFICADOS POR UN CONSUMIDOR DEDICADO A UNA ACTIVIDAD PERSONAL Y NO COMERCIAL Y/O OBTENIDOS DE UN PROVEEDOR DE VÍDEO AUTORIZADO PARA PROPORCIONAR VÍDEOS MPEG-4.NO SE OTORGA NINGUNA LICENCIA NI SE SUPONE IMPLÍCITA PARA NINGÚN OTRO USO. PARA OBTENER MÁS INFORMACIÓN, INCLUIDA LA RELACIONADA CON LA OBTENCIÓN DE LICENCIAS Y EL USO PROMOCIONAL, INTERNO Y COMERCIAL DE MPEG LA, L.L.C., CONSULTE <http://www.mpegla.com/>
- El resto de marcas comerciales son marcas comerciales de sus respectivos propietarios.

WARNUNG

Um Feuergefahr zu verringern, decken Sie die Lüftungsöffnungen des Geräts nicht mit Zeitungen, Tischdecken, Vorhängen usw. ab. Schützen Sie das Gerät vor offenen Flammen, wie z. B. brennenden Kerzen.

Um Feuergefahr und die Gefahr eines elektrischen Schlags zu verringern, schützen Sie das Gerät vor Tropf- oder Spritzwasser und stellen Sie keine Gefäße mit Flüssigkeiten darin, wie z. B. Vasen, auf das Gerät.

Da der Netzstecker verwendet wird, um das Gerät vom Stromnetz zu trennen, schließen Sie das Gerät an eine leicht zugängliche Netzsteckdose an. Falls Sie eine Unregelmäßigkeit im Gerät feststellen, ziehen Sie den Netzstecker sofort von der Netzsteckdose ab.

Stellen Sie das Gerät nicht in einem engen Raum, wie z. B. einem Bücherregal oder Einbauschränk auf.

Schützen Sie Akkus und Batterien bzw. Geräte mit eingelekten Akkus und Batterien vor übermäßiger Hitze, wie z. B. direktem Sonnenlicht und Feuer.

Das Gerät ist auch im ausgeschalteten Zustand nicht vollständig vom Stromnetz getrennt, solange der Netzstecker noch an der Netzsteckdose angeschlossen ist.

Ein zu großer Schalldruck von Ohrhörern oder Kopfhörern kann zu Hörverlusten führen.

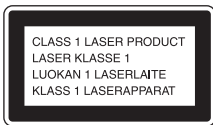

Dieses Gerät ist als CLASS 1 LASER-Produkt klassifiziert. Diese Kennzeichnung befindet sich außen an der Geräterückseite.

Hinweis für Kunden: Die folgenden Informationen treffen nur für Geräte zu, die in Ländern verkauft werden, in denen EU-Direktiven gelten.

Dieses Produkt wurde von oder für Sony Corporation, 1-7-1 Konan Minato-ku Tokio, 108-0075 Japan hergestellt.

Bei Fragen zur Produktkonformität auf Grundlage der Gesetzgebung der Europäischen Union kontaktieren Sie bitte den Bevollmächtigten Sony Deutschland GmbH, Hedelfinger Strasse 61, 70327 Stuttgart, Deutschland. Für Kundendienst oder Garantieangelegenheiten wenden Sie sich bitte an die in den Kundendienst- oder Garantiedokumenten genannten Adressen.

Hiermit erklärt Sony Corp., dass sich dieses Gerät in Übereinstimmung mit den grundlegenden Anforderungen und den übrigen einschlägigen Bestimmungen der Richtlinie 1999/5/EG befindet. Weitere Informationen erhältlich unter: <http://www.compliance.sony.de/>



Entsorgung von gebrauchten elektrischen und elektronischen Geräten (anzuwenden in den Ländern der Europäischen Union und anderen europäischen Ländern

mit einem separaten Sammelsystem für diese Geräte)

Das Symbol auf dem Produkt oder seiner Verpackung weist darauf hin, dass dieses Produkt nicht als normaler Haushaltsabfall zu behandeln ist, sondern an einer Annahmestelle für das Recycling von elektrischen und elektronischen Geräten abgegeben werden muss. Durch Ihren Beitrag zum korrekten Entsorgen dieses Produkts schützen Sie die Umwelt und die Gesundheit Ihrer Mitmenschen. Umwelt und Gesundheit werden durch falsches Entsorgen gefährdet. Materialrecycling hilft, den Verbrauch von Rohstoffen zu verringern. Weitere Informationen zum Recycling dieses Produkts erhalten Sie bei Ihrer Gemeindeverwaltung, den kommunalen Entsorgungsbetrieben oder dem Geschäft, in dem Sie das Produkt gekauft haben.

Nur Europa



Pb

Entsorgung von gebrauchten Batterien und Akkus (anzuwenden in den Ländern der Europäischen Union und anderen europäischen Ländern

mit einem separaten Sammelsystem für diese Produkte)

Das Symbol auf der Batterie/dem Akku oder der Verpackung weist darauf hin, dass diese nicht als normaler Haushaltsabfall zu behandeln sind. Ein zusätzliches chemisches Symbol Pb (Blei) oder Hg (Quecksilber) unter der durchgestrichenen Mülltonne bedeutet, dass die Batterie/der Akku einen Anteil von mehr als 0,0005% Quecksilber oder 0,004% Blei enthält.

Durch Ihren Beitrag zum korrekten Entsorgen dieser Batterien/Akkus schützen Sie die Umwelt und die Gesundheit Ihrer Mitmenschen. Umwelt und Gesundheit werden durch falsches Entsorgen gefährdet. Materialrecycling hilft, den Verbrauch von Rohstoffen zu verringern. Bei Produkten, die auf Grund ihrer Sicherheit, der Funktionalität oder als Sicherung vor Datenverlust eine ständige Verbindung zur eingebauten Batterie benötigen, sollte die Batterie nur durch

qualifiziertes Servicepersonal ausgetauscht werden.

Um sicherzustellen, dass die Batterie korrekt entsorgt wird, geben Sie das Produkt zwecks Entsorgung an einer Annahmestelle für das Recycling von elektrischen und elektronischen Geräten ab.

Für alle anderen Batterien entnehmen Sie die Batterie bitte entsprechend dem Kapitel über die sichere Entfernung der Batterie. Geben Sie die Batterie an einer Annahmestelle für das Recycling von Batterien/Akkus ab.

Weitere Informationen über das Recycling dieses Produkts oder der Batterie erhalten Sie von Ihrer Gemeinde, den kommunalen Entsorgungsbetrieben oder dem Geschäft, in dem Sie das Produkt gekauft haben.

Hinweis für Lithiumbatterien: Bitte geben Sie nur entladene Batterien an den Sammelstellen ab.

Wegen Kurzschlussgefahr überkleben Sie bitte die Pole der Batterie mit Klebestreifen. Sie erkennen Lithiumbatterien an den Abkürzungen Li oder CR.

Vor der Inbetriebnahme dieses Systems

Fehlfunktionen, die im Rahmen des normalen Systembetriebs auftreten, werden von Sony in Übereinstimmung mit den Bedingungen behoben, die für dieses Produkt in der eingeschränkten Haftungsgarantie festgelegt sind. Sony haftet jedoch nicht für Folgeschäden aus einem Wiedergabe-Ausfall, der auf ein beschädigtes oder nicht ordnungsgemäß funktionierendes System zurückzuführen ist.

DE

Musikdiscs, die mit Urheberrechtsschutztechnologien codiert sind

Dieses Produkt wurde für die Wiedergabe von Discs entwickelt, die dem Compact Disc-Standard (CD) entsprechen. In letzter Zeit werden von einigen Plattenfirmen verschiedene Musikdiscs vertrieben, die mit Urheberrechtsschutztechnologien codiert sind.

Beachten Sie, dass einige dieser Discs nicht dem CD-Standard entsprechen und daher möglicherweise mit diesem Produkt nicht wiedergegeben werden können.

Hinweis zu DualDiscs

Bei einer DualDisc handelt es sich um ein Disc-Produkt mit zwei Seiten, bei dem auf der einen DVD-Inhalte und auf der anderen digitales Audiomaterial aufgezeichnet werden. Da die Seite mit dem Audiomaterial jedoch nicht dem Compact-Disc-Standard (CD) entspricht, kann die Wiedergabe auf diesem Produkt nicht garantiert werden.

Hinweis zu den Wiedergabefunktionen einer DVD

Manche Wiedergabefunktionen einer DVD können von den Software-Herstellern absichtlich eingeschränkt werden. Dieses System gibt eine DVD gemäß den Discinhalten wieder. Deshalb stehen möglicherweise einige Wiedergabefunktionen nicht zur Verfügung.

Hinweis zu zweischichtigen DVDs

Bild und Ton können beim Wechsel der Schichten während der Wiedergabe kurz aussetzen.

Regionalcode (nur DVD VIDEO)

Das System hat einen aufgedruckten Regionalcode auf der Rückseite und gibt nur DVD VIDEOS wieder (wobei ausschließlich die Wiedergabe möglich ist), die mit demselben Regionalcode oder  versehen sind.

Hinweis zu Multisession-Discs

Dieses System kann kontinuierliche Sitzungen auf einer Disc wiedergeben, wenn sie im selben Format aufgezeichnet wurden wie die erste Sitzung. Wenn eine in einem anderen Format aufgezeichnete Sitzung erkannt wird, können diese und die darauffolgenden Sitzungen nicht wiedergegeben werden. Beachten Sie, dass manche Sitzungen nicht wiedergegeben werden können, auch wenn sie im selben Format aufgezeichnet wurden.

Inhalt

Vor der Inbetriebnahme dieses Systems	3
---	---

Vorbereitungen

Position und Funktion der Steuerelemente	7
Vorbereiten der Fernbedienung	11
Anbringen der Lautsprecherpolster	11
Anschließen des Fernsehgeräts	12
Einrichten des Farbsystems	12
Einstellen der Uhrzeit	13

Wiedergeben einer Disc

Wiedergeben einer DVD/CD	14
So ändern Sie den Wiedergabemodus	14
Erstellen Ihres eigenen Programms (Programmwiedergabe)	16
Sonstige Wiedergabefunktionen	17

Hören von Radiosendungen

Einstellen eines Radiosenders	19
Speichern von Radiosendern	19
Auswählen eines gespeicherten Radiosenders	20

Wiedergabe einer Datei auf einem USB-Gerät

Wiedergabe einer Datei auf einem USB-Gerät	21
--	----

Musikwiedergabe mit gesondert erhältlichen Audiokomponenten

Musikwiedergabe von gesondert erhältlichen Audiokomponenten	23
---	----

Wiedergeben von Musik über eine BLUETOOTH-Verbindung

Koppeln des Systems mit einem BLUETOOTH-Gerät zur Musikwiedergabe.....	24
Wiedergeben von Musik von einem registrierten Gerät	26
Musikwiedergabe über eine Sofortverbindung (NFC).....	26

Weitere Informationen

Einstellen der automatischen Bereitschaftsfunktion	28
Einstellen des BLUETOOTH-Bereitschaftsmodus	29
Einstellen des BLUETOOTH-Funksignals auf ON/OFF	29
Einstellen des Klangs	30
Verwenden der Timer	30
Einstellen des Sleep-Timers	30
Einstellen des Wiedergabe-Timers	31
Das Setup-Menü	32

Fehlerbehebung

Fehlerbehebung	34
Meldungen.....	37

Sicherheitshinweise/Technische Daten

Sicherheitshinweise.....	39
Kompatible USB-Geräte und Versionen.....	41
BLUETOOTH-Funktechnologie.....	41
Technische Daten.....	43

Position und Funktion der Steuerelemente

Hinweis

In dieser Anleitung werden die Bedienvorgänge größtenteils anhand der Fernbedienung beschrieben. Die gleichen Bedienvorgänge können aber auch über die Tasten am Gerät durchgeführt werden, die die gleichen oder ähnliche Bezeichnungen aufweisen.

Gerät (Vorderseite/Oberseite)

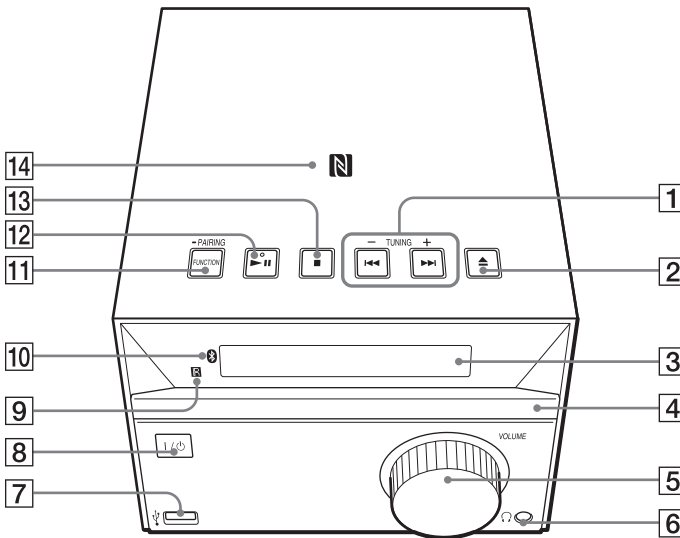

Fernbedienung

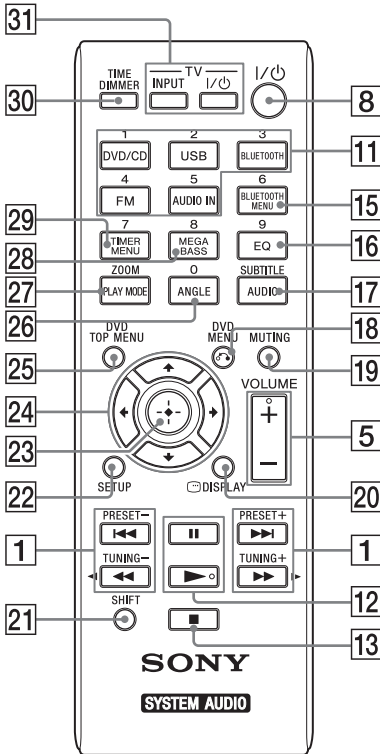

- 1 Tasten ◀◀/▶▶ (Zurück/Weiter)**
Ermöglichen das Anspielen eines Stück- oder Dateianfangs.

Taste TUNING +/-

Zum Einstellen des gewünschten Radiosenders.

Fernbedienung: Tasten ◀◀/▶▶ (schnelles Zurückspulen/schnelles Vorspulen)

Zum schnellen Zurück- bzw. Vorspulen eines Stücks oder einer Datei.

Fernbedienung: Tasten PRESET +/-

Zum Einstellen gespeicherter Radiosender.

- 2 Taste ▲ (Öffnen/Schließen)**
Zum Öffnen und Schließen des Discfachs

4.

- 3 Display**

- 4 Discfach**
Hier können Sie eine Disc einlegen (Seite 14).

- 5 Gerät: Regler VOLUME**

Fernbedienung: Taste VOLUME +/-
Zum Einstellen der Lautstärke.

- 6 Buchse 🎧 (Kopfhörer)**
Schließen Sie hier Kopfhörer an.

- 7 Anschluss 📶 (USB)**
Schließen Sie hier ein USB-Gerät an (Seite 21).

- 8 Taste I/⏻ (Ein/Aus)**
Schaltet das Gerät ein oder aus.

- 9 Fernbedienungssensor**

- 10 LED 📶 (BLUETOOTH)**
Leuchtet oder blinkt, um den Status der BLUETOOTH-Verbindung anzuzeigen.

- 11 Gerät: Taste FUNCTION/PAIRING**
- Zum Wechseln der Quelle. Mit jedem Tastendruck wechselt das Gerät zur nächsten Quelle, und zwar in folgender Reihenfolge:
DVD/CD → USB → BT AUDIO → FM → AUDIO IN
 - Wenn Sie die Taste gedrückt halten, wechseln Sie in den BLUETOOTH-Kopplungsmodus.

Fernbedienung: Tasten DVD/CD/USB/BLUETOOTH/FM/AUDIO IN
Zum Auswählen der Quelle.

- 12 Gerät: Taste ▶|| (Wiedergabe/Pause)**

Fernbedienung: Tasten ▶ (Wiedergabe)/|| (Pause)
Zum Starten oder Anhalten der Wiedergabe.

- 13 Taste ■ (Stopp)**
Zum Beenden der Wiedergabe.

- 14 N-Markierung**
Halten Sie ein Smartphone/Tablet mit NFC-Funktion nah an diese Markierung, um eine BLUETOOTH-Registrierung, -Verbindung oder -Trennung mithilfe eines einfachen Bedienvorgangs durchzuführen (Seite 26).

15 Taste BLUETOOTH MENU
Zum Öffnen oder Schließen des BLUETOOTH-Menüs (Seite 24, 25, 29).

16 Taste EQ
Zum Auswählen eines Klangeffekts (Seite 30).

17 Taste AUDIO/SUBTITLE

- Zum Auswählen eines Audiosignalformats, wenn mehrere Audiosignale verfügbar sind.
- Zum Auswählen des FM-Empfangsmodus (monaural oder stereo) beim Empfang von FM-Stereosendungen (Seite 19).
- Zum Auswählen einer Untertitelsprache, wenn mehrere Untertitel verfügbar sind (Seite 17).

18 Taste ↶ (Zurück)/DVD MENU

- Zum Zurückschalten zur vorherigen Anzeige, wenn Sie Funktionen in der Ordner- oder Dateiliste ausführen, die auf dem Fernsehschirm angezeigt wird.
- Zum Öffnen oder Schließen des DVD-Menüs während der Wiedergabe einer DVD VIDEO.

19 MUTING
Zum Stummschalten des Tons und Deaktivieren der Stummschaltung.

20 ☺ DISPLAY
Zum Ein- oder Ausblenden des Pulldown-Menüs für den Suchmodus oder von Informationen zum aktuell wiedergegebenen Element. Anstelle nicht darstellbarer Zeichen erscheint ein Unterstrich „_“.

21 Taste SHIFT
Halten Sie diese Taste gedrückt, wenn Sie die Zahlentasten oder TIME **30**, ZOOM **27** und SUBTITLE **17** verwenden wollen.

22 Taste SETUP
Zum Öffnen oder Schließen des Setup-Menüs.

23 Taste ⊕ (Eingabe)
Zum Bestätigen einer Option.

24 Tasten ↵/↗/↘/↔
Zum Auswählen einer Option.

25 Taste DVD TOP MENU

- Zum Öffnen des DVD-Hauptmenüs bei der Wiedergabe einer DVD.
- Zum Ein- und Ausschalten der PBC-Funktion bei der Wiedergabe einer VIDEO CD mit PBC-Funktion.

26 Taste ANGLE
Zum Wechseln des Kamerawinkels, wenn auf einer DVD VIDEO Szenen aus mehreren Kamerawinkeln aufgezeichnet sind.

27 Taste PLAY MODE/ZOOM

- Zum Auswählen des Wiedergabemodus (Seite 14).
- Zum Wechseln in den Modus für das Speichern von Radiosendern beim FM-Radioempfang (Seite 19).
- Zum Vergrößern oder Verkleinern von Bildern beim Anzeigen von DVD VIDEOS, VIDEO CDs, Xvid-Videos oder JPEG-Bildern.

28 Taste MEGA BASS
Zum Verstärken der Bässe (Seite 30).

29 Taste TIMER MENU
Zum Einstellen des Timer-Menüs (Seite 30).

30 Taste TIME/DIMMER

- Zusammen mit SHIFT **21** zum Anzeigen der Uhrzeit. Diese Funktion steht auch bei ausgeschaltetem System zur Verfügung (Seite 13).
- Zum Ändern der Helligkeit im Display **3**.

31 Taste TV INPUT
Zum Wechseln zwischen Fernsehsignalen und anderen Eingangsquellen am Eingang des Fernsehgeräts. Beachten Sie, dass mit dieser Fernbedienung nur Fernsehgeräte von Sony gesteuert werden können.

Taste TV I/⏻ (Ein/Aus)
Zum Ein- bzw. Ausschalten des Fernsehgeräts. Beachten Sie, dass mit dieser Fernbedienung nur Fernsehgeräte von Sony gesteuert werden können.

Gerät (Rückseite)

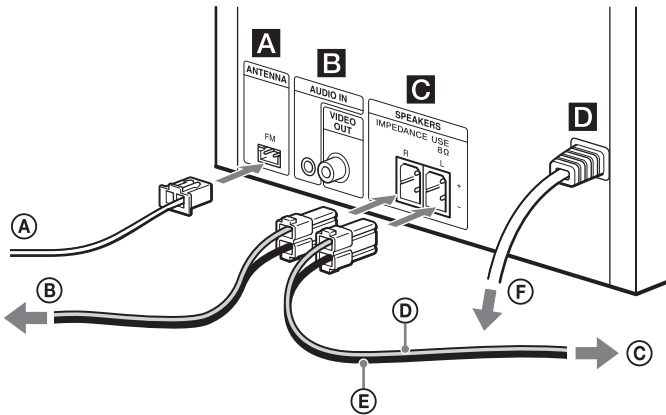

A FM ANTENNA

Schließen Sie hier die FM-Antenne an.

Hinweis

- Suchen Sie einen Aufstellungsort und eine Ausrichtung, die einen guten Empfang bieten, und befestigen Sie die FM-Antenne dann an einer stabilen Oberfläche (Fenster, Wand usw.).
- Sichern Sie das Ende der FM-Wurfantenne mit Klebeband.

B Buchsen AUDIO IN und VIDEO OUT

AUDIO IN:

Schließen Sie hier eine externe Audiokomponente über ein Audioverbindungskabel (nicht mitgeliefert) an.

VIDEO OUT:

Schließen Sie hier die Videoeingangsbuchse eines Fernsehgeräts oder Projektors über das Videokabel (mitgeliefert) an.

C SPEAKERS

Schließen Sie die Lautsprecher an.

D Eingang ~ AC IN (120 - 240 V Wechselstrom)

Schließen Sie das Netzkabel an eine Netzsteckdose an.

A FM-Wurfantenne (horizontal ausgebreitet)

B an rechten Lautsprecher

C an linken Lautsprecher

D Lautsprecherkabel (rot/⊕)

E Lautsprecherkabel (schwarz/⊖)

F an Netzsteckdose

Vorbereiten der Fernbedienung

Legen Sie eine R6-Batterie (Größe AA) (nicht mitgeliefert) wie unten dargestellt polaritätsrichtig ein.

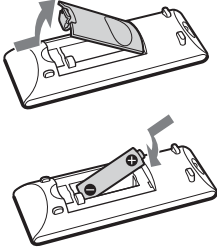

Hinweise zur Verwendung der Fernbedienung

- Bei normalem Gebrauch der Fernbedienung kann mit einer Batterielebensdauer von ca. sechs Monaten gerechnet werden.
- Wenn Sie die Fernbedienung längere Zeit nicht benutzen, nehmen Sie die Batterie heraus, um mögliche Schäden durch Auslaufen und Korrosion zu vermeiden.

Anbringen der Lautsprecherpolster

Bringen Sie die mitgelieferten Lautsprecherpolster an allen Ecken an der Unterseite der Lautsprecher an, um ein Verrutschen zu vermeiden.

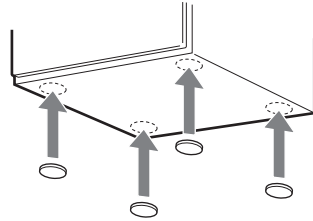

Anschließen des Fernsehgeräts

Verbinden Sie die Videoeingangsbuchse des Fernsehgeräts über das mitgelieferte Videokabel mit der Buchse VIDEO OUT **B** an diesem Gerät.

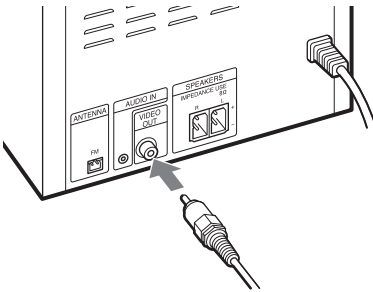

Bei Anschluss eines Videodecks

Schließen Sie das Fernsehgerät und das Videodeck wie unten abgebildet über Video- und Audiokabel (nicht mitgeliefert) an.

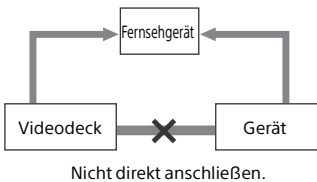

Wenn Sie ein Videodeck zwischen diesem System und dem Fernsehgerät anschließen, kann es beim Anzeigen des Videosignals von diesem System zu Streuverlusten im Videosignal kommen. Schalten Sie deshalb kein Videodeck zwischen dieses System und das Fernsehgerät.

Einrichten des Farbsystems

Wechseln Sie nach dem Anschließen des Fernsehgeräts gegebenenfalls das Farbsystem ([PAL] oder [NTSC]). Als werkseitiger Standard ist das Farbsystem [PAL] bei Modellen für Europa, Russland, Ozeanien, China, Afrika und den Nahen Osten und [NTSC] bei sonstigen Modellen eingestellt. Beachten Sie, dass die Funktion zum Einrichten des Farbsystems bei Modellen für Nordamerika und Lateinamerika (außer Modell für Argentinien) nicht zur Verfügung steht.

1 Schalten Sie das System mit **I/⏻** **[8]** ein.

2 Drücken Sie **SETUP** **[22]** bei der DVD/CD-Funktion.

Das Setup-Menü erscheint auf dem Fernsehschirm.

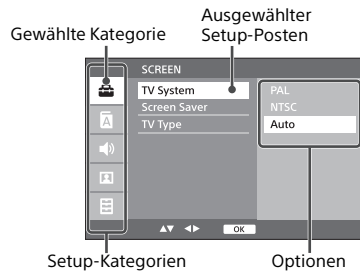

3 Wählen Sie mit **↑/↓** **[24]** die Option [BILDSCHIRM] und drücken Sie **+** **[23]**.

4 Wählen Sie mit **↑/↓** **[24]** die Option [Farbsystem] und drücken Sie **+** **[23]**.

- 5** Wählen Sie mit \uparrow/\downarrow [24] die Option [PAL] oder [NTSC] und drücken Sie \oplus [23].
Drücken Sie SETUP, um das Setup-Menü wieder auszublenden.

Hinweis

- Die Anzeige auf dem Fernsehschirm setzt nach dem Wechseln des Farbsystems möglicherweise kurz aus.

Einstellen der Uhrzeit

- 1** Schalten Sie das System mit I/O [8] ein.
- 2** Drücken Sie TIMER MENU [29].
Wenn Sie die Uhrzeit zum ersten Mal einstellen, fahren Sie mit Schritt 4 fort.
- 3** Wählen Sie mit \uparrow/\downarrow [24] die Option „CLOCK“ und drücken Sie \oplus [23].
- 4** Stellen Sie mit \uparrow/\downarrow [24] die Stunden ein und drücken Sie \oplus [23].
- 5** Stellen Sie mit \uparrow/\downarrow [24] die Minuten ein und drücken Sie \oplus [23].
Damit ist die Uhreinstellung abgeschlossen.

Hinweis

- Die Uhreinstellungen werden zurückgesetzt, wenn Sie das Netzkabel abziehen oder wenn ein Stromausfall auftritt.

So zeigen Sie die Uhrzeit an, wenn das System ausgeschaltet ist

Halten Sie SHIFT [21] gedrückt und drücken Sie TIME/DIMMER [30]. Die Uhrzeit wird ungefähr 8 Sekunden lang angezeigt.

Wiedergeben einer DVD/CD

1 Drücken Sie DVD/CD **[11]**.

2 Öffnen Sie mit **▲ [2]** am Gerät das Discfach **[4]** und legen Sie eine Disc ein.

Legen Sie die DVD/CD so ein, dass die Etikettenseite (beschriftete Seite) nach oben weist.

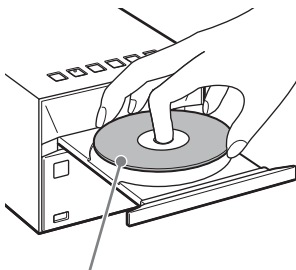

Etikettenseite (beschriftete Seite)

3 Schließen Sie mit **▲ [2]** am Gerät das Discfach **[4]**.

4 Drücken Sie **▶ [12]**.

Wenn bereits eine Disc eingelegt ist und Sie von einer anderen Funktion zur Funktion „DVD/CD“ wechseln, warten Sie, bis „LOADING“ im Display **[3]** ausgeblendet wird, und drücken Sie dann **▶ [12]**.

Mit den entsprechenden Tasten auf der Fernbedienung oder am Gerät können Sie schnell vor-/zurückspulen und ein Stück, eine Datei oder einen Ordner (MP3/WMA) wählen usw.

So lassen Sie eine DVD/CD auswerfen

Drücken Sie **▲ [2]** am Gerät.

Tipp

- Sie können das Discfach sperren, so dass es nicht geöffnet oder geschlossen werden kann. Halten Sie Funktion **[11]** und TUNING- **[1]** am Gerät gleichzeitig 5 Sekunden lang gedrückt. „LOCKED“ erscheint im Display **[3]** und die Taste **▲ [2]** hat keine Wirkung mehr. Zum Entsperren des Discfachs gehen Sie genauso vor.

Hinweis

- Legen Sie keine Discs mit einer ungewöhnlichen Form ein (z. B. Herz, Quadrat, Stern). Andernfalls kann dies zu irreparablen Schäden am System führen.
- Verwenden Sie keine Discs mit Klebeband oder Aufklebern darauf, da dies zu einer Fehlfunktion führen kann.
- Berühren Sie beim Herausnehmen einer Disc nicht deren Oberfläche.
- Schließen Sie während der Wiedergabe einer DVD kein USB-Gerät an. Andernfalls könnte es zu Wiedergabestörungen kommen.

So ändern Sie den Wiedergabemodus

Durch Auswahl des entsprechenden Wiedergabemodus können Sie die gleiche Musik wiederholt oder in zufälliger Reihenfolge wiedergeben lassen.

1 Drücken Sie PLAY MODE **[27]**.

2 Wählen Sie mit **▲/▼ [24]** die Option „PROGRAM“ oder „REPEAT“ und drücken Sie **⊕ [23]**.

3 Wählen Sie mit **▲/▼ [24]** den Wiedergabemodus und drücken Sie **⊕ [23]**.

Folgende Wiedergabemodi stehen zur Wahl.

PROGRAM

Wiedergabemodus	Wirkung
PROGRAM*	Gibt alle programmierten Stücke oder Dateien wieder. Ausführliche Informationen finden Sie unter „Erstellen Ihres eigenen Programms (Programmwiedergabe)“ (Seite 16).

* Dieser Wiedergabemodus gilt nur bei Wiedergabe einer CD-DA.

REPEAT

DVD

Wiedergabemodus	Wirkung
CHAPTER	Gibt das ausgewählte Kapitel wiederholt wieder. „REP CHP“ erscheint im Display [3].
TITLE	Gibt den ausgewählten Titel wiederholt wieder. „REP TIT“ erscheint im Display [3].
ALL	Gibt alle Inhalte wiederholt wieder. „REP ALL“ erscheint im Display [3].
OFF	Die wiederholte Wiedergabe wird beendet.

CD-DA/MP3/WMA/VIDEO CD

Wiedergabemodus	Wirkung
ONE	Gibt das ausgewählte Stück wiederholt wieder. „REP ONE“ erscheint im Display [3].
FOLDER*¹	Gibt alle Stücke im ausgewählten Ordner wiederholt wieder. „REP FLD“ erscheint im Display [3].
ALL	Gibt alle Stücke auf einer Disc wiederholt wieder. „REP ALL“ erscheint im Display [3].
SHUFFLE*²	Gibt alle Stücke wiederholt in zufälliger Reihenfolge wieder. „SHUFFLE“ erscheint im Display [3].

Wiedergabemodus	Wirkung
OFF	Die wiederholte Wiedergabe wird beendet.

*¹ Dieser Wiedergabemodus gilt nur bei Wiedergabe von einem USB-Gerät oder einer MP3-/WMA-Disc.

*² Dieser Wiedergabemodus gilt nur bei Wiedergabe einer CD-DA, von einem USB-Gerät oder einer MP3-/WMA-Disc.

Hinweis

- Sobald das Netzkabel ausgesteckt wird, wird der Wiedergabemodus automatisch ausgeschaltet.

Hinweis zum Wiedergeben von MP3-/WMA-Discs

- Speichern Sie keine unnötigen Ordner oder Dateien auf einer Disc, auf der MP3-/WMA-Dateien gespeichert sind.
 - Ordner, in denen keine MP3-/WMA-Dateien enthalten sind, werden vom System nicht erkannt.
 - Das System kann nur MP3-/WMA-Dateien mit der Dateierweiterung „.mp3“ oder „.wma“ wiedergeben. Wenn ein Dateiname die Dateierweiterung „.mp3“ oder „.wma“ aufweist, es sich aber nicht um eine MP3-/WMA-Audiodatei handelt, kann die Wiedergabe dieser Datei ein lautes Rauschen erzeugen, was wiederum das System beschädigen kann.
 - Die maximale Anzahl an MP3-/WMA-Ordern und -Dateien, mit denen dieses System kompatibel ist:
 - 188* Ordner (einschließlich des Stammordners)
 - 999 Dateien
 - 999 Dateien in einem einzelnen Ordner
 - 8 Ordnerstufen (in der Baumstruktur der Dateien)
- * Das umfasst Ordner, in denen keine MP3-/WMA- oder anderen Dateien gespeichert sind. Die Anzahl Ordner, die das System erkennen kann, kann abhängig von der Ordnerstruktur geringer als die tatsächliche Anzahl Ordner sein.

- Es kann keine Kompatibilität mit allen MP3-/WMA-Codier-/Schreibprogrammen, CD-R/RW-Laufwerken und Speichermedien garantiert werden. Inkompatible MP3-/WMA-Discs verursachen unter Umständen Rauschen oder Tonaussetzer oder lassen sich möglicherweise überhaupt nicht abspielen.

Erstellen Ihres eigenen Programms (Programmwiedergabe)

Gibt Stücke oder Dateien auf einer CD-DA in der programmierten Reihenfolge wieder. Ein eigenes Programm können Sie nur über die Anzeige auf dem Fernsehschirm erstellen.

- 1 Drücken Sie PLAY MODE **[27]**.
- 2 Wählen Sie mit **↑/↓** **[24]** die Option „PROGRAM“ und drücken Sie **⊕** **[23]**.

Die Menüanzeige zum Programmieren erscheint auf dem Fernsehschirm. Die Wiedergabe wird beim Erstellen eines Programms automatisch in die Pause geschaltet.

Zu programmierendes Stück Programmiertes Stück

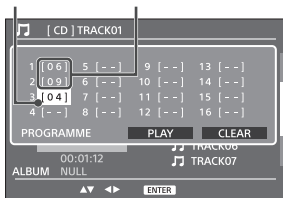

- 3 Halten Sie SHIFT **[21]** gedrückt und geben Sie mit den Zahlentasten eine 2-stellige Stücknummer (beispielsweise „02“ für Stück 2) ein.

Die Zahlen ganz links geben die Wiedergabereihenfolge an.

- 4 Drücken Sie **↓** **[24]** und gehen Sie wie in Schritt 3 erläutert vor, um weitere Stücke zu programmieren.

- 5 Wählen Sie mit **←/→/↶/↷** **[24]** die Option [STARTEN], um die Programmwiedergabe zu starten.

Sie können die Programmwiedergabe auch durch Drücken von **▶** **[12]** starten.

So heben Sie die Programmwiedergabe auf

Löschen Sie das erstellte Programm.

- 1 Wählen Sie in Schritt 2 unter „Erstellen Ihres eigenen Programms (Programmwiedergabe)“ (Seite 16) „PROGRAM“ und drücken Sie **⊕** **[23]**.
- 2 Wählen Sie mit **←/→/↶/↷** **[24]** die Option [LÖSCHEN] und drücken Sie **⊕** **[23]**.

So löschen Sie ein programmiertes Stück

- 1 Wählen Sie in Schritt 2 unter „Erstellen Ihres eigenen Programms (Programmwiedergabe)“ (Seite 16) „PROGRAM“ und drücken Sie **⊕** **[23]**.
- 2 Wählen Sie mit **←/→/↶/↷** **[24]** die Nummer des zu löschenden Stücks aus.
- 3 Halten Sie SHIFT **[21]** gedrückt und drücken Sie „00“.
- 4 Statt der Stücknummer wird nun „--“ angezeigt und das Stück wird gelöscht.

Tipp

- Es können bis zu 16 Stücke oder Dateien programmiert werden.
- Um dasselbe Programm erneut abzuspielen, drücken Sie ► [12].

Hinweis

- Wenn die Disc nach der Programmierung ausgeworfen oder das Netzkabel gelöst wird, wird die Programmierung aller Stücke und Dateien gelöscht.

Sonstige Wiedergabefunktionen

Wechseln des Blickwinkels (nur bei entsprechenden DVD VIDEOS)

Drücken Sie während der Wiedergabe wiederholt ANGLE [26], um den gewünschten Blickwinkel auszuwählen.

Anzeigen der Untertitel (nur bei DVD VIDEOS und Xvid-Videodateien)

Halten Sie während der Wiedergabe SHIFT [21] gedrückt und drücken Sie wiederholt SUBTITLE [17], um die gewünschte Untertitelsprache auszuwählen.

Wechseln der Sprache für den Ton

Drücken Sie während der Wiedergabe wiederholt AUDIO [17], um die gewünschte Sprache für den Ton auszuwählen.

Wiedergeben einer VIDEO CD mit PBC-Funktionen

Wenn Sie die Wiedergabe einer VIDEO CD mit PBC-Funktionen (Playback control (Wiedergabesteuerung)) starten, wird das PBC-Menü angezeigt. Wählen Sie mit PRESET+/- [1] eine Option aus und drücken Sie zum Bestätigen ⊕ [23].

Wiedergabe ohne PBC-Funktionen

Bei ausgeschalteter PBC-Funktion können Sie das gewünschte Stück mit ◀◀/▶▶ [1] auswählen.

Vergrößern eines angezeigten Bilds

Sie können beim Anzeigen von DVD VIDEOS, VIDEO CDs, Xvid-Videos oder JPEG-Bildern das Bild vergrößern oder verkleinern.

Halten Sie zum Vergrößern des Bilds SHIFT [21] gedrückt und drücken Sie ZOOM [27].

Mit jedem Tastendruck wechselt der Vergrößerungsfaktor. Sie können das vergrößerte Bild mit den Tasten ◀/▶/↔ [24] nach oben, unten, links oder rechts verschieben.

Suchen nach einem Titel, Kapitel, Stück usw.

Bei der Wiedergabe einer DVD

- 1 Drücken Sie während der Wiedergabe  DISPLAY [20]. Das Pulldown-Menü erscheint oben auf dem Fernsehschirm.
- 2 Verschieben Sie mit ◀/▶ [24] die Hervorhebung in den Bereich für die Titel- oder Kapitelnummer.
- 3 Halten Sie zum Eingeben einer Titel- oder Kapitelnummer (beispielsweise „02“ für Titel 2, „003“ für Kapitel 3) SHIFT [21] gedrückt und drücken Sie die entsprechenden Zahlentasten.
- 4 Drücken Sie ⊕ [23], um zum ausgewählten Titel oder Kapitel zu wechseln.

Bei der Wiedergabe einer CD

- 1 Drücken Sie während der Wiedergabe  DISPLAY [20]. Das Pulldown-Menü erscheint oben auf dem Fernsehschirm.
- 2 Verschieben Sie mit ◀/▶ [24] die Hervorhebung in den Bereich für die Stücknummer.
- 3 Halten Sie zum Eingeben einer 2-stelligen Stücknummer (beispielsweise „02“ für Stück 2) SHIFT [21] gedrückt und drücken Sie die entsprechenden Zahlentasten.
- 4 Drücken Sie ⊕ [23], um zum ausgewählten Stück zu wechseln.

Bei der Wiedergabe einer Audiodatei, JPEG-Bilddatei oder Videodatei

Halten Sie zum Eingeben einer 2-stelligen Dateinummer (beispielsweise „02“ für Datei 2) SHIFT  gedrückt und drücken Sie die entsprechenden Zahlentasten.

Einstellen eines Radiosenders

- 1 Drücken Sie FM **[11]**.
- 2 Halten Sie TUNING +/- **[1]** gedrückt.
Die Frequenzanzeige im Display **[3]** beginnt durchzulaufen und stoppt automatisch, wenn ein FM-Stereosender empfangen wird (**Automatischer Sendersuchlauf**).

Manuelle Sendereinstellung

Drücken Sie wiederholt TUNING +/- **[1]**, um den gewünschten Sender einzustellen. Mit jedem Tastendruck wird die Frequenz um einen Frequenzschritt erhöht bzw. verringert.

Tipp

- Wenn der Empfang einer FM-Stereosendung verrauscht ist, drücken Sie wiederholt AUDIO **[17]**, um „MONO“ auszuwählen, und dann **[23]**, um den monauralen Empfang auszuwählen. Damit wird das Rauschen reduziert.
- Wenn Sie einen Sender empfangen, der RDS-Dienste zur Verfügung stellt, erscheint der Sendername im Display.

Speichern von Radiosendern

Sie können Radiosender nach Bedarf speichern.

- 1 Stellen Sie den gewünschten Sender ein.
- 2 Drücken Sie PLAY MODE **[27]**.
Eine Speichernummer blinkt im Display **[3]**.
- 3 Wählen Sie mit PRESET +/- **[1]** eine Speichernummer und drücken Sie **[23]**.
Sie können eine Speichernummer auch auswählen, indem Sie **[24]** drücken oder indem Sie SHIFT gedrückt halten und mit den Zahlentasten die Nummer eingeben.

Speichernummer

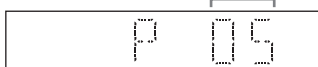

„COMPLETE“ erscheint im Display **[3]** und der Radiosender wird unter dieser Speichernummer registriert. Weitere Radiosender können Sie wie in den Schritten oben angegeben registrieren.

Tipp

- Sie können bis zu 20 FM-Sender voreinstellen und speichern.
- Wenn Sie in Schritt 3 eine Speichernummer mit bereits registriertem Sender auswählen, wird dieser Sender durch den neu eingestellten Sender ersetzt.

Auswählen eines gespeicherten Radiosenders

- 1 Drücken Sie FM **11**.
- 2 Wählen Sie mit PRESET +/- **1** eine Speichernummer aus.
Sie können eine Speichernummer auch auswählen, indem Sie SHIFT **21** gedrückt halten und die Nummer mit den Zahlentasten eingeben.

Wiedergabe einer Datei auf einem USB-Gerät

Wiedergabe einer Datei auf einem USB-Gerät

Sie können auf diesem System Audiodateien wiedergeben, die auf einem USB-Gerät gespeichert sind, beispielsweise einem WALKMAN® oder digitalen Medienplayer, indem Sie das USB-Gerät an das System anschließen. Erläuterungen zu kompatiblen USB-Geräten finden Sie unter „Kompatible USB-Geräte und Versionen“ (Seite 41).

1 Drücken Sie USB **[11]**.

2 Schließen Sie das USB-Gerät an den Anschluss Ψ (USB) **[7]** an der Vorderseite des Geräts an.

Sie können das USB-Gerät direkt oder über das mit dem USB-Gerät gelieferte USB-Kabel an den Anschluss Ψ (USB) **[7]** anschließen.

Warten Sie, bis „SEARCH“ ausgeblendet wird.

3 Drücken Sie **▶ [12]**.

Die Wiedergabe beginnt. Mit den entsprechenden Tasten auf der Fernbedienung oder am Gerät können Sie schnell vor-/zurückspulen oder ein Stück, eine Datei oder einen Ordner wählen.

Tipp

- Bei der Wiedergabe vom USB-Gerät kann der Wiedergabemodus ausgewählt werden. Drücken Sie PLAY MODE **[27]** und wählen Sie „REPEAT“. Ausführliche Informationen finden Sie unter „So ändern Sie den Wiedergabemodus“

(Seite 14). Die Programmwiedergabe steht für Dateien auf dem USB-Gerät nicht zur Verfügung.

- Wird ein USB-Gerät an das Gerät angeschlossen, wird automatisch der Akku aufgeladen. Wenn sich das USB-Gerät nicht laden lässt, trennen Sie es vom Gerät und schließen Sie es wieder an. Manche USB-Geräte können mit dem System nicht aufgeladen werden. Einzelheiten zum Ladestatus des USB-Geräts finden Sie in der Bedienungsanleitung zum USB-Gerät.

Hinweis

- Die Wiedergabereihenfolge im System kann von der Wiedergabereihenfolge des angeschlossenen digitalen Musikplayers abweichen.
- Achten Sie darauf, dass Sie das System ausschalten, bevor Sie das USB-Gerät trennen. Wenn das USB-Gerät getrennt wird, während das System eingeschaltet ist, können die Daten auf dem USB-Gerät beschädigt werden.
- Wenn eine USB-Kabelverbindung notwendig ist, verbinden Sie das im Lieferumfang enthaltene USB-Kabel mit dem anzuschließenden USB-Gerät. Ausführliche Informationen zum Anschluss finden Sie in der mit dem anzuschließenden USB-Gerät mitgelieferten Bedienungsanleitung.
- Abhängig von der Art des angeschlossenen USB-Geräts kann es einige Zeit dauern, bevor „SEARCH“ nach dem Anschluss angezeigt wird.
- Schließen Sie das USB-Gerät nicht über einen USB-Hub an.
- Sobald das USB-Gerät verbunden ist, liest das System alle Dateien auf dem USB-Gerät. Enthält das USB-Gerät viele Ordner oder Dateien, kann der Lesevorgang des USB-Gerätes lange Zeit in Anspruch nehmen.
- Bei einigen angeschlossenen USB-Geräten kann es sehr lang dauern, um Signale vom System zu übertragen oder den Lesevorgang des USB-Geräts zu beenden.
- Es kann keine Kompatibilität mit allen Codier-/Schreibprogrammen garantiert werden. Wurden die Audiodateien auf dem USB-Gerät ursprünglich mit inkompatibler Software codiert, können diese Dateien ein Rauschen erzeugen oder nicht ordnungsgemäß funktionieren.
- Die maximale Anzahl Ordner und Dateien auf dem USB-Gerät, mit denen dieses System kompatibel ist:
 - 188* Ordner (einschließlich des Stammordners)
 - 999 Dateien
 - 999 Dateien in einem einzelnen Ordner
 - 8 Ordnerrebenen (in der Baumstruktur der Dateien)

* Das umfasst auch Ordner, in denen keine abspielbaren Audiodateien enthalten sind, sowie leere Ordner. Die Anzahl Ordner, die das System erkennen kann, kann abhängig von der Ordnerstruktur geringer als die tatsächliche Anzahl Ordner sein.

- Das System unterstützt nicht unbedingt alle in einem angeschlossenen USB-Gerät vorhandenen Funktionen.
- Ordner, die keine Audiodateien enthalten, werden nicht erkannt.
- Die folgenden Audioformate können mit diesem System wiedergegeben werden:
 - MP3: Dateierweiterung „.mp3“
 - WMA**: Dateierweiterung „.wma“

Beachten Sie, dass selbst Dateien mit der korrekten Dateierweiterung Rauschen oder eine Funktionsstörung des Systems verursachen können, wenn die betreffende Datei ein anderes Format besitzt.

** Dateien mit DRM-Urheberschutz (Digital Rights Management) oder Dateien, die von einem Online-Musicstore heruntergeladen wurden, können auf diesem System nicht wiedergegeben werden. Wenn Sie versuchen, eine solche Datei abzuspielen, gibt das System die nächste ungeschützte Audiodatei wieder.

Musikwiedergabe mit gesondert erhältlichen Audiokomponenten

Musikwiedergabe von gesondert erhältlichen Audiokomponenten

Sie können Stücke von gesondert erhältlichen Audiokomponenten wiedergeben, die an das Gerät angeschlossen sind.

Hinweis

- Reduzieren Sie zuvor mit VOLUME - [5] die Lautstärke.

- 1 Drücken Sie AUDIO IN [11].
- 2 Schließen Sie ein Audioverbindungskabel an die Buchse AUDIO IN [B] an der Geräterückseite und an den Ausgangsanschluss der gesondert erhältlichen externen Komponente an.
- 3 Starten Sie die Wiedergabe an der angeschlossenen Komponente.
Stellen Sie die Lautstärke an der angeschlossenen Komponente während der Wiedergabe ein.
- 4 Stellen Sie mit VOLUME +/- [5] die Lautstärke ein.

Hinweis

- Das System schaltet möglicherweise automatisch in den Bereitschaftsmodus, falls die Lautstärke des angeschlossenen Geräts zu gering ist. Ausführliche Informationen finden Sie unter „Einstellen der automatischen Bereitschaftsfunktion“ (Seite 28).

Wiedergeben von Musik über eine BLUETOOTH-Verbindung

Koppeln des Systems mit einem BLUETOOTH-Gerät zur Musikwiedergabe

Über eine Funkverbindung können Sie Musik von einem BLUETOOTH-Gerät wiedergeben.

Führen Sie eine Kopplung durch, um Ihr BLUETOOTH-Gerät zu registrieren, bevor Sie die BLUETOOTH-Funktion nutzen.

Hinweis

- Stellen Sie das zu verbindende BLUETOOTH-Gerät in höchstens einem Meter Abstand zum System auf.
- Wenn bei Ihrem BLUETOOTH-Gerät eine Sofortverbindung (NFC) möglich ist, überspringen Sie das folgende Verfahren. Schlagen Sie unter „Musikwiedergabe über eine Sofortverbindung (NFC)“ (Seite 26) nach.

1 Drücken Sie BLUETOOTH MENU **[15]**.

Wenn das System über keine Kopplungsinformationen verfügt und die BLUETOOTH-Funktion ausgewählt wird, wechselt das System automatisch in den Kopplungsmodus.

Sie können die Kopplung auch mit einer Taste am Gerät ausführen.

Informationen dazu finden Sie unter „So führen Sie die Kopplung mit einer Taste am Gerät aus“ (Seite 25).

2 Wählen Sie mit **▲/▼** **[24]** die Option „PAIRING“ und drücken Sie **⊕** **[23]**.

Das System wechselt in den Kopplungsmodus. „PAIRING“ erscheint im Display **[3]** und die LED **Ⓢ** (BLUETOOTH) **[10]** blinkt schnell.

3 Starten Sie am BLUETOOTH-Gerät die Suche nach diesem System.

Daraufhin wird eine Liste der gefundenen Geräte im Display des BLUETOOTH-Geräts angezeigt.

4 Wählen Sie [SONY:CMT-SBT40D] (dieses System).

Wenn Sie aufgefordert werden, beim BLUETOOTH-Gerät einen Passcode einzugeben, geben Sie „0000“ ein. Wird dieses System im Display des Geräts nicht angezeigt, beginnen Sie noch einmal bei Schritt 1.

Wenn die Kopplung abgeschlossen ist, wird automatisch eine BLUETOOTH-Verbindung hergestellt. „BT AUDIO“ erscheint im Display **[3]** des Systems und die LED **Ⓢ** (BLUETOOTH) **[10]** leuchtet auf.

Führen Sie diesen Schritt innerhalb von 5 Minuten aus. Andernfalls wird die Kopplung abgebrochen. Gehen Sie in diesem Fall erneut wie ab Schritt 1 erläutert vor.

5 Drücken Sie **▶** **[12]**.



Die Wiedergabe beginnt. Bei manchen BLUETOOTH-Geräten müssen Sie **▶** **[12]** noch einmal drücken. Außerdem müssen Sie am BLUETOOTH-Gerät möglicherweise einen Musikplayer starten.

6 Stellen Sie mit VOLUME +/- [5] die Lautstärke ein.

Wenn sich die Lautstärke am System nicht ändern lässt, stellen Sie sie am BLUETOOTH-Gerät ein.

So führen Sie die Kopplung mit einer Taste am Gerät aus

1 Drücken Sie wiederholt FUNCTION [11], um „BT AUDIO“ auszuwählen.

2 Halten Sie FUNCTION [11] gedrückt, bis die LED  (BLUETOOTH)  schnell blinkt.

Das System wechselt in den Kopplungsmodus. „PAIRING“ erscheint im Display [3].

Zum Herstellen einer BLUETOOTH-Verbindung führen Sie denselben Vorgang ab Schritt 2 mit einer Fernbedienung aus.

Tip

- Sie können eine Kopplung mit einem anderen BLUETOOTH-Gerät durchführen, während die BLUETOOTH-Verbindung mit einem BLUETOOTH-Gerät besteht.

Hinweis

- Diese Funktionen stehen möglicherweise nicht bei allen BLUETOOTH-Geräten zur Verfügung. Des Weiteren weichen bestimmte Bedienungsvorgänge möglicherweise abhängig vom angeschlossenen BLUETOOTH-Gerät ab.
- Wenn eine Kopplung durchgeführt wurde, muss sie nicht erneut durchgeführt werden. In den folgenden Fällen muss die Kopplung aber erneut durchgeführt werden:
 - Die Kopplungsinformationen wurden bei der Reparatur des BLUETOOTH-Geräts gelöscht.
 - Sie haben versucht, das System mit mehr als 8 BLUETOOTH-Geräten zu koppeln. Dieses System kann eine Kopplung mit bis zu 8 BLUETOOTH-Geräten durchführen. Wenn Sie eine Kopplung mit einem weiteren BLUETOOTH-Gerät durchführen, nachdem Sie eine Kopplung mit 8 Geräten durchgeführt haben, werden die Kopplungsinformationen des Geräts, mit dem zuerst eine Verbindung mit dem System hergestellt wurde, mit denen des neuen Geräts überschrieben.
 - Die Kopplungsregistrierungsinformationen dieses Systems werden bei dem verbundenen Gerät gelöscht.
 - Wenn Sie das System initialisieren oder den Kopplungsverlauf beim System löschen, werden alle Kopplungsinformationen gelöscht.
- Der Ton von diesem System kann nicht an einen BLUETOOTH-Lautsprecher übertragen werden.

- „Passcode“ wird manchmal auch „Passkey“, „PIN-Code“, „PIN-Nummer“ oder „Passwort“ usw. genannt.
- Sie können keine BLUETOOTH-Verbindung mit einem anderen BLUETOOTH-Gerät herstellen, während die BLUETOOTH-Verbindung mit einem BLUETOOTH-Gerät aktiv ist. Trennen Sie zunächst die Verbindung und stellen Sie sie dann mit einem anderen Gerät her.
- Das System unterstützt lediglich Sub Band Codec.



So brechen Sie den Kopplungsvorgang mit dem BLUETOOTH-Gerät ab

Drücken Sie BLUETOOTH MENU [15] oder BLUETOOTH [11] oder wechseln Sie die Tonquelle.

Tip

- Wenn das System nicht über Kopplungsinformationen verfügt, kann der Kopplungsvorgang nicht abgebrochen werden.

So beenden Sie die Verbindung zum BLUETOOTH-Gerät

Drücken Sie BLUETOOTH MENU [15], wählen Sie mit  [24] die Option „DISCONNECT“ und drücken Sie  [23].

Tip

- Sie können die BLUETOOTH-Verbindung auch vom anderen BLUETOOTH-Gerät aus trennen.

So löschen Sie die Kopplungs-Registrierungsinformationen

1 Drücken Sie BLUETOOTH [11].

2 Halten Sie FUNCTION [11] und  [2] am Gerät gleichzeitig gedrückt, bis „RESET“ im Display [3] erscheint.

Hinweis

- Wenn Sie die Kopplungsinformationen gelöscht haben, können Sie keine BLUETOOTH-Verbindung herstellen, außer die Kopplung wird erneut durchgeführt.

Wiedergeben von Musik von einem registrierten Gerät

Stellen Sie im Anschluss an Schritt 1 unter „Koppeln des Systems mit einem BLUETOOTH-Gerät zur Musikwiedergabe“ vom BLUETOOTH-Gerät aus eine Verbindung zum System her und starten Sie die Wiedergabe dann mit ► **12**.

Musikwiedergabe über eine Sofortverbindung (NFC)

NFC ist eine Funkkommunikationstechnologie über kurze Strecken zwischen verschiedenen Geräten, z. B. Mobiltelefonen und IC-Tags. Halten Sie das Smartphone/Tablet an das System. Das System wird automatisch eingeschaltet und die Kopplung und BLUETOOTH-Verbindung werden durchgeführt. Aktivieren Sie zuvor die NFC-Einstellungen.

1 Halten Sie das Smartphone/Tablet an die N-Markierung **14** dieses Geräts.

Halten Sie das Smartphone/Tablet an dieses Gerät, und zwar so lange, bis das Smartphone/Tablet vibriert oder ein kurzer Signalton zu hören ist. Informationen zu der Stelle am Smartphone/Tablet, mit der der Kontakt hergestellt werden muss, finden Sie in der Bedienungsanleitung zum Smartphone/Tablet.

2 Wenn die Verbindung hergestellt ist, drücken Sie ► **12**.

Die Wiedergabe beginnt. Um die eingerichtete Verbindung zu trennen, halten Sie das Smartphone/Tablet an die N-Markierung **14** dieses Geräts.

Tipp

- Smartphones mit NFC-Funktion sind kompatibel (kompatibles Betriebssystem: Android Version 2.3.3 oder neuer mit Ausnahme von Android 3.x). Informieren Sie sich auf der folgenden Website über kompatible Geräte.

<http://support.sony-europe.com/>

- Wenn das Smartphone/Tablet nicht reagiert, obwohl Sie es an dieses Gerät halten, laden Sie „NFC Easy Connect“ auf das Smartphone/Tablet herunter und führen Sie die App aus. Halten Sie die Geräte dann erneut aneinander. „NFC Easy Connect“ ist eine kostenlose App ausschließlich für Android™. Scannen Sie den folgenden 2D-Code.



- Wenn Sie ein NFC-kompatibles Smartphone/Tablet an das Gerät halten, während ein anderes BLUETOOTH-Gerät mit diesem System verbunden ist, wird das BLUETOOTH-Gerät getrennt und das System wird mit dem Smartphone/Tablet verbunden.

Hinweis

- In einigen Ländern und Regionen kann die NFC-kompatible App möglicherweise nicht heruntergeladen werden.
- Bei manchen Smartphones/Tablets steht diese Funktion zur Verfügung, ohne dass die App „NFC Easy Connect“ heruntergeladen werden muss. In diesem Fall können die Bedienung und die Spezifikationen des Smartphones/Tablets von den hier beschriebenen abweichen. Ausführliche Informationen finden Sie in der mit dem Smartphone/Tablet mitgelieferten Bedienungsanleitung.
- Die BLUETOOTH-Verbindung schlägt möglicherweise fehl, wenn ein Smartphone/Tablet mit NFC-Funktion an das System gehalten wird, während dieses eine CD/DVD einliest oder Inhalte auf einem USB-Gerät sucht.
- Wenn das Gerät durch einen einfachen Bedienvorgang (NFC) eingeschaltet wird und die Wiedergabe über die BLUETOOTH-Verbindung startet, ist der Wiedergabeton möglicherweise nicht ab dem Anfang des Stücks zu hören. Wenn die Wiedergabe ganz am Anfang starten soll, drücken Sie **◀◀ [1]** oder stellen Sie die BLUETOOTH-Verbindung nach dem Einschalten des Systems her.

Einstellen der automatischen Bereitschaftsfunktion

Das System schaltet nach etwa 15 Minuten automatisch in den Bereitschaftsmodus um, wenn keine Bedienung erfolgt oder kein Audiosignal ausgegeben wird (automatische Bereitschaftsfunktion). Die automatische Bereitschaftsfunktion ist standardmäßig aktiviert.

wenn die automatische Bereitschaftsfunktion aktiviert wurde:

- wenn ein USB-Gerät mit der USB-Funktion angeschlossen wurde
- wenn eine Taste auf der Fernbedienung oder am Gerät betätigt wird

1 Schalten Sie das System mit I/⏻ [8] ein.

2 Halten Sie I/⏻ [8] länger als 3 Sekunden gedrückt. „AUTO STANDBY ON“ erscheint im Display [3]. Zum Ausschalten der Funktion gehen Sie genauso vor. „AUTO STANDBY OFF“ erscheint im Display [3] und die Funktion wird deaktiviert.

Tipps

- Wenn das System in den Bereitschaftsmodus wechselt, erscheint „STANDBY“ im Display [3] und blinkt 8-mal.

Hinweise

- Die automatische Bereitschaftsfunktion gilt nicht für die Tunerfunktion (FM), selbst wenn sie aktiviert wurde.
- In den folgenden Fällen schaltet das System eventuell nicht automatisch in den Bereitschaftsmodus um:
 - wenn die FM-Funktion verwendet wird
 - wenn ein Audiosignal erkannt wird
 - während der Wiedergabe von Audiostücken oder Dateien
 - während der Wiedergabe-Timer oder der Sleep-Timer verwendet wird
- In den folgenden Fällen zählt das System die Zeit (etwa 15 Minuten) noch einmal herunter, bevor es in den Bereitschaftsmodus wechselt, auch

Einstellen des BLUETOOTH- Bereitschaftsmodus

Wenn der BLUETOOTH-Bereitschaftsmodus aktiviert ist, wechselt das System bei einer BLUETOOTH-Verbindung auch dann in den Wartemodus, wenn das System ausgeschaltet wird. Dieser Modus ist standardmäßig deaktiviert.

- 1 Drücken Sie BLUETOOTH MENU **15**.
- 2 Drücken Sie **▲/▼** **24**, um „BT: STBY“ auszuwählen, und drücken Sie dann **⊕** **23**.
- 3 Wählen Sie mit **▲/▼** **24** die Option „ON“ oder „OFF“ und drücken Sie dann **⊕** **23**.
- 4 Schalten Sie das System mit **I/⏻** **8** aus.

Tipps

- Wenn dieser Modus auf „ON“ gesetzt ist, schaltet sich das System automatisch ein und Sie können Musik hören, indem Sie von einem BLUETOOTH-Gerät aus eine BLUETOOTH-Verbindung herstellen.

Hinweis

- Wenn das System über keine Kopplungsinformationen verfügt, steht dieser Modus nicht zur Verfügung. Für diesen Modus muss das System mit dem anderen Gerät verbunden sein und über dessen Kopplungsinformationen verfügen.

Einstellen des BLUETOOTH- Funksignals auf ON/ OFF

Wenn das Gerät eingeschaltet ist, können Sie das BLUETOOTH-Signal steuern. Die Standardeinstellung ist ON.

- 1 Schalten Sie das Gerät ein.
- 2 Halten Sie **▶||** **12** und **◀◀** **1** am Gerät gleichzeitig 5 Sekunden lang gedrückt.
- 3 Wenn „BT OFF“ (BLUETOOTH-Funksignal deaktiviert) bzw. „BT ON“ (BLUETOOTH-Funksignal aktiviert) erscheint, lassen Sie die Taste los.

Tipps

- Wenn diese Einstellung auf OFF gesetzt ist, steht die BLUETOOTH-Funktion nicht zur Verfügung.
- Wenn diese Einstellung auf OFF gesetzt ist und ein Smartphone/Tablet mit NFC-Funktion an dieses Gerät gehalten wird, schaltet sich das System ein und die Einstellung wechselt zu ON.
- Wenn diese Einstellung deaktiviert ist, lässt sich der BLUETOOTH-Bereitschaftsmodus nicht einstellen.
- Wenn diese Einstellung deaktiviert ist, können dieses Gerät und ein BLUETOOTH-Gerät nicht gekoppelt werden.

Einstellen des Klangs

Sie können den gewünschten Klang aus verschiedenen Stilen auswählen und die Wirkung der Bässe ändern.

Auswählen des gewünschten Klangs

Drücken Sie mehrmals EQ [16], um den gewünschten Klang aus den folgenden Stilen auszuwählen:

„R AND B/HIP HOP“, „FLAT“, „ROCK“, „POP“, „JAZZ“, „CLASSIC“.

Ändern der Wirkung der Bässe

Drücken Sie MEGA BASS [28].

Mit jedem Tastendruck wird die Funktion aktiviert („BASS ON“) bzw. deaktiviert („BASS OFF“).

Tip

- Die werkseitige Einstellung ist „BASS ON“.

Verwenden der Timer

Das System bietet einen Sleep-Timer und Wiedergabe-Timer.

Hinweis

- Der Sleep-Timer hat Priorität gegenüber dem Wiedergabe-Timer.

Einstellen des Sleep-Timers

Zur eingestellten Zeit wird das System automatisch ausgeschaltet.

1 Drücken Sie TIMER MENU [29].

2 Wählen Sie mit \uparrow/\downarrow [24] die Option „SLEEP“ und drücken Sie \oplus [23].

3 Wählen Sie mit \uparrow/\downarrow [24] die gewünschte restliche Dauer.

Sie können eine Zeitspanne von „SLEEP 10“ (10 Minuten) bis „SLEEP 90“ (90 Minuten) in 10-Minuten-Schritten oder „AUTO“ einstellen. Wenn Sie „AUTO“ auswählen, schaltet sich das System automatisch aus, wenn die Wiedergabe einer CD oder eines USB-Geräts endet.

Tip

- Wenn Sie die restliche Dauer des Sleep-Timers anzeigen lassen wollen, führen Sie die Schritte 1 und 2 oben aus.
- Der Sleep-Timer steht auch dann zur Verfügung, wenn die Uhr nicht eingestellt ist.

So schalten Sie den Sleep-Timer aus

Wählen Sie in Schritt 3 oben die Option „OFF“.

Einstellen des Wiedergabe-Timers

Mit dieser Funktion können Sie zur voreingestellten Zeit eine CD oder ein USB-Gerät abspielen oder Radio hören.

Hinweis

- Vergewissern Sie sich vor dem Einstellen des Timers, dass die Uhrzeit eingestellt ist (Seite 13).

1 Bereiten Sie die Tonquelle vor.

2 Drücken Sie **TIMER MENU** [29].

3 Wählen Sie mit \uparrow/\downarrow [24] die Option „PLAY SET“ und drücken Sie \oplus [23].
Die Startzeit blinkt im Display [3].

4 Wählen Sie mit \uparrow/\downarrow [24] die Stunde und drücken Sie \oplus [23].
Stellen Sie mit dem gleichen Verfahren „MINUTE“ für den Zeitpunkt des Einschaltens, dann „HOUR“ und „MINUTE“ für den Zeitpunkt des Ausschaltens ein.

5 Wählen Sie mit \uparrow/\downarrow [24] die gewünschte Tonquelle und drücken Sie \oplus [23].
Eine Bestätigungsanzeige für den Wiedergabe-Timer erscheint.

6 Schalten Sie das System mit **I/** [8] aus.

Tipp

- Handelt es sich bei der Tonquelle um das Radio, stellen Sie unbedingt den gewünschten Sender ein, bevor Sie das System ausschalten (Seite 19).
- Zum Ändern der Timer-Einstellung führen Sie das Einstellverfahren noch einmal von Anfang an aus.

Hinweis

- Das System schaltet sich genau zur im Wiedergabe-Timer eingestellten Uhrzeit ein. Handelt es sich bei der Tonquelle um eine CD, eine MP3-/WMA-Disc oder um ein USB-Gerät, kann es etwas dauern, bis die Wiedergabe startet.
- Der Wiedergabe-Timer funktioniert nicht, wenn das System zur voreingestellten Zeit bereits eingeschaltet ist.
- Wenn Sie als Tonquelle für den Wiedergabe-Timer einen Radiosender auswählen, wird die zuletzt eingestellte Radiofrequenz für den Wiedergabe-Timer verwendet. Wenn Sie die Radiofrequenz nach dem Einstellen des Timers ändern, ändert sich auch der für den Timer eingestellte Radiosender.

So prüfen Sie die Einstellung

1 Drücken Sie **TIMER MENU** [29].

2 Wählen Sie mit \uparrow/\downarrow [24] die Option „SELECT“ und drücken Sie \oplus [23].

3 Wählen Sie mit \uparrow/\downarrow [24] die Option „PLAY SEL“ und drücken Sie \oplus [23].
Die Timer-Einstellung wird im Display [3] angezeigt.

So schalten Sie den Timer aus

Wählen Sie in Schritt 3 unter „So prüfen Sie die Einstellung“ (Seite 31) die Option „OFF“.

Das Setup-Menü

Hier können Sie Einstellungen an verschiedenen Menüoptionen vornehmen. Welche Optionen angezeigt werden, hängt möglicherweise vom Land bzw. der Region ab. Die Standardeinstellung ist unterstrichen.

1 Drücken Sie SETUP [22] bei der DVD/CD-Funktion.

Das Setup-Menü erscheint auf dem Fernsehschirm.

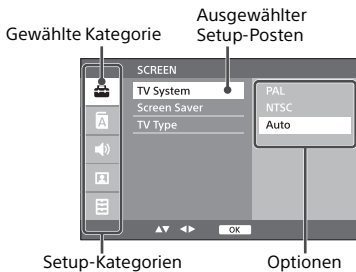

2 Wählen Sie mit $\leftarrow/\uparrow/\downarrow/\rightarrow$ [24] die Setup-Kategorie und die Option und drücken Sie \oplus [23].

3 Wählen Sie mit \uparrow/\downarrow [24] die zu ändernde Option und drücken Sie \oplus [23], um die Auswahl zu bestätigen.

4 Drücken Sie SETUP [22], um das Setup-Menü zu schließen.

[BILDSCHIRM]-Einstellungen

[Farbsystem]

[PAL]: Bei einem PAL-Fernsehgerät.

[NTSC]: Bei einem NTSC-Fernsehgerät.

[Autom.]: Bei einem Fernsehgerät, das mit PAL und NTSC kompatibel ist.

[BildschSChoner]

[Ein]: Der Bildschirmschoner schaltet sich ein, wenn sich das System länger als 10 Minuten im Stopp-, Pause- oder Auswurfmodus befindet oder während dieser Zeit keine Disc eingelegt ist.

[Aus]: Die Bildschirmschonerfunktion ist deaktiviert.

[Bildformat]

[16:9]: Wählen Sie diese Option, wenn Sie ein Breitbildfernsehgerät oder ein Fernsehgerät mit Breitbildmodus anschließen.

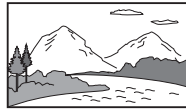

[4:3PS]: Die Bilder werden in voller Bildschirmhöhe, jedoch mit abgeschnittenen Seiten angezeigt.

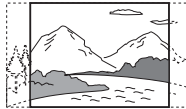

[4:3LB]: Bilder im Breitbildformat werden mit Balken am oberen und unteren Rand angezeigt.



[SPRACHE]-Einstellungen

[Anzeige] (Bildschirmanzeige)

Sie können die Anzeigesprache auf dem Fernsehschirm auswählen.

[Ton]

Sie können die bevorzugte Sprache für den Ton bei DVDs mit mehreren Tonspuren auswählen.

[Untertitel]

Sie können die Sprache der auf einer DVD VIDEO aufgezeichneten Untertitel auswählen.

[Menü]

Sie können die Sprache für das Discmenü auswählen.

[AUDIO]-Einstellungen

[Dynamikbereich]

Sie können den Grad der Dynamikbereichskomprimierung für die Audioausgabe einstellen.

[VIDEO]-Einstellungen

[Helligkeit]

Sie können die Bildhelligkeit einstellen.

[Kontrast]

Sie können den Bildkontrast einstellen.

[Farbton]

Sie können den Farbton der Bilder einstellen.

[Sättigung]

Sie können die Farbsättigung der Bilder einstellen.

[Schärfe]

Sie können die Schärfe der Bildkonturen einstellen.

[EINSTELLUNGEN]-Einstellungen

[Stufe]

Sie können die Wiedergabe von DVDs einschränken, für die eine Altersfreigabestufe festgelegt ist. Szenen werden möglicherweise gesperrt oder durch andere Szenen ersetzt.

Wenn Sie ein Passwort definiert haben, müssen Sie den Passwortschutz durch Eingeben des Passworts (siehe „[Passwort]“) aufheben, bevor Sie die Altersfreigabestufe ändern können.

Wählen Sie mit $\blacktriangle/\blacktriangledown$ [24] eine Altersfreigabestufe von [0 Gesperrt] bis [8 KeinLimit] aus und drücken Sie \oplus [23].

[Passwort]

Sie können für die Einstellungen [Stufe] und [Standard] ein Passwort einstellen, um eine unerwünschte Verwendung der Funktionen zu verhindern.

Geben Sie ein neues 4-stelliges Passwort ein und drücken Sie \oplus [23].

Wenn Sie das Passwort ändern wollen, geben Sie zunächst das Passwort ein, um das Eingabefeld zu entsperren, und geben Sie anschließend ein neues Passwort ein. Wenn Sie Ihr Passwort vergessen haben, gehen Sie wie im Folgenden erläutert vor, um das zurzeit eingestellte Passwort abzurufen.

1 Drücken Sie DVD/CD [11].

2 Öffnen Sie mit \blacktriangle [2] am Gerät das Discfach.

3 Halten Sie SHIFT [21] gedrückt, drücken Sie \blacksquare [13] und ZOOM [27] und dann \oplus [23].

[BENUTZERDEF.] erscheint und das zurzeit eingestellte Passwort wird angezeigt. Zum Ausblenden von [BENUTZERDEF.] drücken Sie SETUP.

[Standard]

Sie können alle Optionen im Setup-Menü und Ihre persönlichen Einstellungen auf die werkseitigen Standardeinstellungen zurücksetzen.

Wenn Sie ein Passwort definiert haben, müssen Sie den Passwortschutz durch Eingeben des Passworts aufheben. Gehen Sie wie in „[Passwort]“ unter „[EINSTELLUNGEN]-Einstellungen“ (Seite 33) erläutert vor, bevor Sie die Einstellungen zurücksetzen.

Wählen Sie mit \rightarrow [24] die Option [Standards] und drücken Sie dann \oplus [23].

Fehlerbehebung

Wenn während des Systembetriebs ein Problem auftritt, führen Sie die Schritte unten aus, bevor Sie sich an Ihren Sony-Händler wenden. Wenn eine Fehlermeldung angezeigt wird, sollten Sie sich diese notieren.

- 1 Schlagen Sie in diesem Kapitel, „Fehlerbehebung“, nach, ob das Problem aufgelistet ist.
- 2 Lesen Sie auf folgenden Kunden-Supportwebsites nach.
<http://support.sony-europe.com/>
- 3 Wenn sich das Problem anhand der Schritte 1 und 2 nicht lösen lässt, wenden Sie sich an Ihren Sony-Händler.

Wenn Sie alle oben angegebenen Schritte ausgeführt haben und das Problem dennoch bestehen bleibt, wenden Sie sich an Ihren Sony-Händler. Wenn das Produkt repariert werden muss, geben Sie bitte das ganze System ab (Hauptgerät und Fernbedienung).

Dieses Produkt ist ein Systemprodukt, daher wird für die Fehlersuche das ganze System benötigt.

Wenn „PROTECT“ im Display **3** erscheint

Trennen Sie umgehend das Netzkabel von der Netzsteckdose und überprüfen Sie Folgendes, sobald „PROTECT“ ausgeblendet wird.

Stellen Sie sicher, dass die Lautsprecherkabel (+ und -) nicht kurzgeschlossen sind.

Stellen Sie sicher, dass die Lüftungsöffnungen des Systems nicht blockiert sind.

Wenn Sie diese Punkte überprüft haben und alles in Ordnung ist, schließen Sie das Netzkabel wieder an und schalten Sie das System ein. Bleibt das Problem bestehen, wenden Sie sich an den nächsten Sony-Händler.

Allgemeines

Das System schaltet sich nicht ein.

- ➔ Vergewissern Sie sich, dass Sie das Netzkabel korrekt an die Netzsteckdose angeschlossen haben.

Das System wurde unerwartet in den Bereitschaftsmodus versetzt.

- ➔ Dies ist keine Fehlfunktion. Das System schaltet nach etwa 15 Minuten automatisch in den Bereitschaftsmodus um, wenn keine Bedienung erfolgt oder kein Audiosignal ausgegeben wird. Erläuterungen dazu finden Sie unter „Einstellen der automatischen Bereitschaftsfunktion“ (Seite 28).

Die Einstellung der Uhr oder des Wiedergabe-Timers wurde unerwartet abgebrochen.

- ➔ Wenn ca. eine Minute lang keine Funktionen ausgeführt werden, wird die Einstellung der Uhr oder des Wiedergabe-Timers automatisch abgebrochen. Führen Sie den Vorgang erneut von Beginn an durch.

Es ist kein Ton zu hören.

- ➔ Erhöhen Sie die Lautstärke am Gerät.
- ➔ Stellen Sie sicher, dass eine externe Komponente korrekt an die Buchse AUDIO IN **B** angeschlossen ist, und stellen Sie die Funktion AUDIO IN ein.

- ➔ Der eingestellte Sender sendet zurzeit möglicherweise nicht.

Starkes Brummen oder Rauschen ist zu hören.

- ➔ Stellen Sie das System weiter entfernt von Störquellen auf.
- ➔ Schließen Sie das System an eine andere Netzsteckdose an.
- ➔ Die Verwendung eines Netzanschlusses mit Rauschfilter (nicht mitgeliefert) wird empfohlen.

Die Fernbedienung funktioniert nicht.

- ➔ Entfernen Sie jegliche Hindernisse zwischen der Fernbedienung und dem Fernbedienungssensor des Geräts und halten Sie Abstand zu Leuchtstofflampen.
- ➔ Richten Sie die Fernbedienung auf den Fernbedienungssensor [9] am Gerät.
- ➔ Halten Sie die Fernbedienung näher ans System.
- ➔ Legen Sie neue Batterien ein.

DVD/CD-DA/MP3/WMA

Im Display [3] wird „LOCKED“ angezeigt und die Disc kann nicht aus dem Discfach herausgenommen werden.

- ➔ Die Sperre des Discfachs wurde aktiviert. Schalten Sie die Funktion aus (Seite 14).

Die Disc oder Datei wird nicht wiedergegeben.

- ➔ Die Disc wurde nicht finalisiert (eine CD-R- oder CD-RW-Disc, der weitere Daten hinzugefügt werden können).

Es treten Tonausfälle auf oder die Disc kann nicht abgespielt werden.

- ➔ Die Disc ist möglicherweise zerkratzt oder verschmutzt. Wenn die Disc verschmutzt ist, reinigen Sie sie.
- ➔ Stellen Sie das System an einer Stelle ohne Vibrationen auf (z. B. auf einem stabilen Ständer).

Die Wiedergabe wird nicht mit dem ersten Stück bzw. der ersten Datei gestartet.

- ➔ Vergewissern Sie sich, dass der aktuelle Wiedergabemodus korrekt ist. Wenn als Wiedergabemodus „SHUFFLE“ oder

„PROGRAM“ eingestellt ist, ändern Sie die Einstellung (Seite 14).

Der Beginn der Wiedergabe dauert länger als gewöhnlich.

- ➔ Bei folgenden Discs kann der Beginn der Wiedergabe verzögert erfolgen:
- mit einer komplizierten Ordnerstruktur aufgezeichnete Discs
 - im Multisession-Modus aufgezeichnete Discs
 - Discs, auf der sich viele Ordner befinden

Bild

Es wird kein Bild angezeigt.

- ➔ Das Videoverbindungskabel ist nicht fest angeschlossen.
- ➔ Das Gerät ist nicht an die richtige Eingangsbuchse am Fernsehgerät angeschlossen.
- ➔ Das System ist am Fernsehgerät nicht als Videoeingang ausgewählt.
- ➔ Stellen Sie sicher, dass Sie das System und das Fernsehgerät über das Videokabel (mitgeliefert) verbinden, so dass die Bilder angezeigt werden.

Sie haben das Bildseitenverhältnis wie in „[Bildformat]“ unter „[BILDSCHIRM]-Einstellungen“ erläutert eingestellt, aber das Bild füllt nicht den Fernsehschirm aus.

- ➔ Das Bildseitenverhältnis ist auf der Disc fest eingestellt.

Auf dem Fernsehschirm treten Farburnregelmäßigkeiten auf.

- ➔ Die Lautsprecher des Systems enthalten Magnete und diese können magnetische Verzerrungen verursachen. Wenn auf dem Fernsehschirm Farburnregelmäßigkeiten auftreten, überprüfen Sie Folgendes.
- Stellen Sie die Lautsprecher mindestens 0,3 Meter vom Fernsehgerät entfernt auf.
 - Wenn die Farburnregelmäßigkeiten weiterhin auftreten, schalten Sie das Fernsehgerät einmal aus und nach 15 bis 30 Minuten wieder ein.
 - Stellen Sie die Lautsprecher weiter vom Fernsehgerät entfernt auf.

Die Einstellung von [Farbsystem] ist für Ihr Fernsehgerät nicht geeignet.

- Setzen Sie die Einstellung zurück (siehe „[Standard]“ unter „[EINSTELLUNGEN]-Einstellungen“).

USB-Gerät

Erläuterungen zu kompatiblen USB-Geräten finden Sie unter „Kompatible USB-Geräte und Versionen“ (Seite 41).

Ein nicht unterstütztes USB-Gerät ist angeschlossen.

- ➔ Folgende Probleme können auftreten.
- Das USB-Gerät wird nicht erkannt.
 - Im System werden keine Datei- oder Ordernamen angezeigt.
 - Es erfolgt keine Wiedergabe.
 - Tonaussetzer treten auf.
 - Rauschen tritt auf.
 - Der Ton wird verzerrt wiedergegeben.

Es ist kein Ton zu hören.

- ➔ Das USB-Gerät ist nicht ordnungsgemäß angeschlossen. Schalten Sie das System aus und schließen Sie das USB-Gerät erneut an.
-

Der Ton ist gestört, unterbrochen oder verzerrt.

- ➔ Ein nicht unterstütztes USB-Gerät ist angeschlossen. Schließen Sie ein unterstütztes USB-Gerät an.
- ➔ Schalten Sie das System aus, schließen Sie dann das USB-Gerät erneut an und schalten Sie das System wieder ein.
- ➔ Die Musikdaten selbst enthalten Störungen oder der Klang ist verzerrt. Die Störungen sind möglicherweise beim Erstellen der Musikdaten aufgrund der Computerbedingungen entstanden. Löschen Sie in diesem Fall die Datei und übertragen Sie die Musikdaten erneut.
- ➔ Beim Codieren der Dateien wurde eine niedrige Bitrate verwendet. Übertragen Sie mit einer höheren Bitrate codierte Dateien auf das USB-Gerät.
-

„SEARCH“ wird für einen längeren Zeitraum angezeigt oder es dauert lange, bis die Wiedergabe gestartet wird.

- ➔ Der Lesevorgang kann in den folgenden Fällen lange dauern.

- Auf dem USB-Gerät befinden sich viele Ordner oder Dateien.
 - Die Dateistruktur ist äußerst komplex.
 - Nicht ausreichend freier Speicherplatz.
 - Der interne Speicher ist fragmentiert.
-

Der Datei- oder Ordnername (Albumname) wird nicht korrekt angezeigt.

- ➔ Übertragen Sie die Musikdaten erneut auf das USB-Gerät, da die auf dem USB-Gerät gespeicherten Daten möglicherweise beschädigt sind.
- ➔ Die folgenden Zeichen können von diesem System angezeigt werden:
- Großbuchstaben (A bis Z)
 - Ziffern (0 bis 9)
 - Sonderzeichen (<> +, [] \ _).
- Andere Zeichen werden als „_“ angezeigt.
-

Das USB-Gerät wird nicht erkannt.

- ➔ Schalten Sie das System aus, schließen Sie das USB-Gerät erneut an und schalten Sie anschließend das System wieder ein.
- ➔ Möglicherweise ist ein inkompatibles USB-Gerät angeschlossen.
- ➔ Das USB-Gerät funktioniert nicht ordnungsgemäß. Weitere Informationen zum Umgang mit diesem Problem finden Sie in der Bedienungsanleitung des USB-Geräts.
-

Die Wiedergabe wird nicht gestartet.

- ➔ Schalten Sie das System aus, schließen Sie das USB-Gerät erneut an und schalten Sie anschließend das System wieder ein.
- ➔ Möglicherweise ist ein inkompatibles USB-Gerät angeschlossen.
-

Die Wiedergabe wird nicht mit dem ersten Stück gestartet.

- ➔ Vergewissern Sie sich, dass gerade ein geeigneter Wiedergabemodus eingestellt ist. Wenn als Wiedergabemodus „SHUFFLE“ eingestellt ist, ändern Sie die Einstellung (Seite 14).
-

Das USB-Gerät lässt sich nicht laden.

- ➔ Vergewissern Sie sich, dass das USB-Gerät sicher an den Anschluss Ψ (USB) [7] angeschlossen ist.
- ➔ Das USB-Gerät wird möglicherweise nicht vom System unterstützt.
- ➔ Trennen Sie das USB-Gerät vom System und schließen Sie es wieder an. Einzelheiten zum Ladestatus des USB-Geräts finden Sie in der Bedienungsanleitung zum USB-Gerät.

Tuner

Starkes Brummen oder Rauschen ist zu hören (im Display [3] blinkt die Anzeige „STEREO“) oder es können keine Radiosendungen empfangen werden.

- ➔ Schließen Sie die Antenne ordnungsgemäß an.
- ➔ Suchen Sie einen Ort und eine Ausrichtung, die guten Empfang bieten, und richten Sie die Antenne erneut ein.
- ➔ Halten Sie die Antennen vom Gerät oder anderen AV-Komponenten fern, damit keine Störgeräusche aufgenommen werden.
- ➔ Schalten Sie elektrische Geräte in der Nähe aus.

Es sind mehrere Radiosender gleichzeitig zu hören.

- ➔ Suchen Sie einen Ort und eine Ausrichtung, die guten Empfang bieten, und richten Sie die Antenne erneut ein.
- ➔ Bündeln Sie die Antennenkabel mit handelsüblichen Kabelbindern und stellen Sie die Kabellänge ein.

So setzen Sie das System auf die Werkseinstellungen zurück

Wenn das System nach wie vor nicht ordnungsgemäß funktioniert, setzen Sie es auf die Werkseinstellungen zurück.

- 1 Schalten Sie das System ein.
- 2 Halten Sie FUNCTION [1] und ▲ [2] am Gerät gleichzeitig gedrückt, bis „RESET“ im Display [3] erscheint.

Alle benutzerdefinierten Einstellungen wie z. B. die voreingestellten Radiosender, der Timer und die Uhrzeit werden gelöscht.

Wenn Sie alle oben angegebenen Schritte ausgeführt haben und das Problem dennoch bestehen bleibt, wenden Sie sich an Ihren Sony-Händler.

Hinweis

- Wenn Sie dieses Gerät entsorgen oder an eine andere Person weitergeben wollen, setzen Sie es aus Sicherheitsgründen zurück.

Meldungen

Die folgenden Meldungen werden während des Betriebs möglicherweise angezeigt oder blinken.

DISC ERR

Sie haben eine Disc eingelegt, die auf diesem System nicht wiedergegeben werden kann, wie zum Beispiel eine CD-ROM, oder versucht, eine nicht abspielbare Datei wiederzugeben.

COMPLETE

Das Speichern von Radiosendern wurde normal abgeschlossen.

LOCKED

Die Sperre des Discfachs wurde aktiviert.

NO USB

Es ist kein USB-Gerät angeschlossen, die Verbindung zum angeschlossenen USB-Gerät wurde getrennt oder das System unterstützt das USB-Gerät nicht.

NO DISC

Es befindet sich keine Disc im Player oder Sie haben eine Disc eingelegt, die nicht geladen werden kann.

NO FILE

Auf dem USB-Gerät oder der Disc befinden sich keine abspielbaren Dateien.

OVER CURRENT

Das System erkennt einen Überstrom bei einem angeschlossenen USB-Gerät. Trennen Sie das USB-Gerät vom Anschluss und schalten Sie das System aus und dann wieder ein.

LOADING

Das System liest die Informationen auf der Disc. Einige Tasten funktionieren während des Lesevorgangs nicht.

SEARCH

Das System sucht die Informationen auf dem USB-Gerät. Einige Tasten funktionieren während des Suchvorgangs nicht.

TIME NG

Die Start- und die Endezeit des Wiedergabe-Timers sind identisch.

Sicherheitshinweise

Folgende Discs KÖNNEN vom System abgespielt werden

- Audio-CD-DA-Discs
- CD-Rs/CD-RWs (Audiodateien als CD-DA-Stücke und MP3-/WMA-Dateien)
- 8-cm-Discs
- DVD VIDEOS
- DVD-ROMs
- DVD-Rs/DVD-RWs
- DVD+Rs/DVD+RWs
- VIDEO CDs
- CDGs

Verwenden Sie keine CD-R/CD-RW-Disc ohne darauf gespeicherte Daten. Anderenfalls könnte dies die Disc beschädigen.

Folgende Discs können vom System NICHT abgespielt werden

- CD-ROMs
- CD-Rs/CD-RWs, die nicht im Musik-CD- oder einem MP3-/WMA-Format gemäß ISO9660 Level 1/Level 2 oder Joliet aufgezeichnet wurden
- CD-Rs/CD-RWs, die im Multi-Session-Format aufgezeichnet wurden und deren Sitzung nicht geschlossen wurde
- CD-Rs/CD-RWs mit schlechter Aufnahmequalität, verschmutzte oder mit Kratzern versehene CD-Rs/CD-RWs oder CD-Rs/CD-RWs, die mit einem nicht kompatiblen Aufnahmegerät aufgenommen wurden
- Falsch finalisierte CD-Rs/CD-RWs
- CD-Rs/CD-RWs mit anderen Dateien als MPEG 1 Audio Layer-3-Dateien (MP3-/WMA-Dateien)
- Nicht standardmäßig geformte Discs (z. B. in Herz-, Quadrat- oder Sternform)
- Discs, an denen Klebeband, Papier oder Aufkleber haften
- Gebrauch- oder Verleihsdiscs mit Etiketten mit überstehenden Klebstoffresten

- Discs, die mit Labels bedruckt sind, die sich klebrig anfühlen

Hinweis zum Wiedergeben von DVDs/CD-DAs/MP3-/WMA-Discs

- Wischen Sie die Disc vor dem Abspielen mit einem sauberen Tuch von der Mitte zur Kante ab.
- Reinigen Sie Discs nicht mit Lösungsmitteln wie Benzin oder Verdünnern oder im Handel erhältlichen Reinigungsmitteln oder Antistatik-Sprays, die für Vinyl-Schallplatten bestimmt sind.
- Setzen Sie Discs nicht direktem Sonnenlicht oder Wärmequellen wie Heißluftauslässen aus und lassen Sie sie nicht in einem in direkter Sonne geparkten Auto.

Sicherheit

- Trennen Sie das Netzkabel vollständig von der Netzsteckdose, wenn das System längere Zeit nicht benutzt werden soll. Ziehen Sie beim Abtrennen des Netzkabels immer am Stecker. Ziehen Sie niemals am Kabel selbst.
- Sollten Fremdkörper oder Flüssigkeiten in das System gelangen, trennen Sie es von der Netzsteckdose. Lassen Sie das System von qualifiziertem Fachpersonal überprüfen, bevor Sie es wieder benutzen.
- Das Netzkabel kann nur von einem qualifizierten Kundendienst ausgetauscht werden.

Aufstellung

- Stellen Sie das System nicht in geneigter Position und nicht an Orten auf, an denen es sehr hohen oder niedrigen Temperaturen, Staub, Schmutz, Feuchtigkeit, Vibrationen, direktem Sonnenlicht, unzureichender Belüftung oder einer hellen Lichtquelle ausgesetzt ist.
- Seien Sie vorsichtig, wenn Sie das System auf besonders behandelte Oberflächen (gewachst, geölt, poliert usw.) stellen, da es zu Flecken oder Verfärbungen kommen kann.
- Stellen Sie keine schweren Gegenstände auf das System.
- Wird das System direkt von einem kalten in einen warmen Raum gebracht oder in einem Raum mit hoher Luftfeuchtigkeit

aufgestellt, kann sich auf der Linse im System Feuchtigkeit niederschlagen, so dass am System eine Fehlfunktion auftritt. Nehmen Sie in diesem Fall die Disc heraus und lassen Sie das System etwa eine Stunde lang ausgeschaltet stehen, bis die Feuchtigkeit verdunstet ist. Wenn das System auch nach längerer Zeit nicht funktioniert, wenden Sie sich an den nächsten Sony-Händler.

Erwärmung des Geräts

- Das Gerät erwärmt sich während des Ladens oder des Betriebs über längere Zeit. Dies ist keine Fehlfunktion.
- Wenn Sie das Gerät längere Zeit mit hoher Lautstärke verwenden, kann das Gehäuse heiß werden. Berühren Sie das Gehäuse in diesem Fall nicht.
- Decken Sie die Lüftungsöffnungen nicht ab.

Reinigen des Gehäuses

Reinigen Sie das System mit einem weichen Tuch, das Sie leicht mit einer milden Reinigungslösung angefeuchtet haben. Verwenden Sie keine Scheuermittel, Scheuerschwämme oder Lösungsmittel wie Verdünner, Benzin oder Alkohol.

Hinweis zu den Farben auf dem Fernsehschirm

WICHTIGER HINWEIS

Vorsicht: Wenn dasselbe Bild (ein Videostandbild, eine Bildschirmanzeige usw.) sehr lange Zeit unverändert auf dem Fernsehschirm angezeigt wird, besteht die Gefahr einer dauerhaften Schädigung der Mattscheibe.

Projektionsfernsehgeräte sind in dieser Hinsicht besonders empfindlich.

Transportieren des Systems

Stellen Sie vor dem Umstellen des Systems sicher, dass keine Disc eingelegt ist, und ziehen Sie das Netzkabel aus der Netzsteckdose.

Umgang mit Discs

- Fassen Sie Discs nur am Rand an, damit sie nicht verschmutzen. Berühren Sie nicht die Oberfläche einer Disc.

- Kleben Sie weder Papier noch Klebeband auf Discs.
- Setzen Sie Discs weder direktem Sonnenlicht noch Wärmequellen wie zum Beispiel Warmluftauslässen aus. Lassen Sie sie nicht in einem in direkter Sonne geparkten Auto liegen, denn die Temperaturen im Wageninneren können sehr stark ansteigen.

Kompatible USB-Geräte und Versionen

Erläuterungen zu den neuesten unterstützten Versionen der kompatiblen Geräte finden Sie auf folgenden Websites: <http://support.sony-europe.com/>

BLUETOOTH-Funktechnologie

Die BLUETOOTH-Funktechnologie ermöglicht eine drahtlose Datenkommunikation über kurze Strecken zwischen digitalen Geräten, wie z. B. Computern und digitalen Standbildkameras. Mit der BLUETOOTH-Funktechnologie können Sie Geräte innerhalb einer Reichweite von ungefähr 10 Metern bedienen.

In der Regel wird eine BLUETOOTH-Verbindung zwischen zwei Geräten hergestellt, manche Geräte können aber auch gleichzeitig mit mehreren Geräten verbunden werden.

Für die Verbindung ist kein Kabel wie bei einer USB-Verbindung erforderlich. Außerdem müssen die Geräte nicht aufeinander ausgerichtet sein, wie z. B. bei der Infrarottechnologie. Sie können ein solches BLUETOOTH-Gerät beispielsweise auch in einer Tasche verwenden. Die BLUETOOTH-Funktechnologie ist ein internationaler Standard, der von Tausenden von Unternehmen auf der ganzen Welt unterstützt wird. Diese Unternehmen stellen Produkte her, die dem globalen Standard entsprechen.

Unterstützte BLUETOOTH-Version und -Profile

Ein Profil ist eine Standardisierung der einzelnen BLUETOOTH-Gerätefunktionen. Ausführliche Informationen zur unterstützten BLUETOOTH-Version und den Profilen finden Sie unter „Technische Daten“ (Seite 43).

Hinweis

- Um ein mit diesem System verbundenes BLUETOOTH-Gerät zu verwenden, muss das Gerät das gleiche Profil wie das System unterstützen. Beachten Sie, dass die Funktionen des BLUETOOTH-Geräts je nach den Gerätespezifikationen variieren können, selbst wenn es das gleiche Profil wie das System nutzt.
- Aufgrund der Eigenschaften der BLUETOOTH-Funktechnologie ist die Wiedergabe auf diesem System leicht verzögert, verglichen mit der Audiowiedergabe auf dem übertragenden Gerät.

Effektive Kommunikationsreichweite

Verwenden Sie BLUETOOTH-Geräte innerhalb von 10 Metern (Sichtlinie) Entfernung voneinander.

Die maximale Kommunikationsreichweite verkürzt sich möglicherweise bei folgenden Bedingungen.

- Zwischen den Geräten mit einer BLUETOOTH-Verbindung befindet sich ein Hindernis, wie z. B. Personen, Metall oder eine Wand.
- Ein WLAN ist in der Nähe installiert.
- Ein Mikrowellenherd wird in der Nähe des Systems verwendet.
- Ein Gerät, das elektromagnetische Strahlung erzeugt, wird in der Nähe des Systems verwendet.

Auswirkungen von anderen Geräten

BLUETOOTH-Geräte und WLANs (IEEE802.11b/g) verwenden das gleiche Frequenzband (2,4 GHz). Wenn Sie das BLUETOOTH-Gerät in der Nähe eines Geräts mit WLAN-Funktion nutzen, kann es zu elektromagnetischen Interferenzen kommen.

Dies kann zu niedrigeren Datentransferraten oder Rauschen führen oder das Herstellen einer Verbindung unmöglich machen. Gehen Sie in einem solchen Fall wie folgt vor:

- Versuchen Sie, die Verbindung zwischen diesem System und einem BLUETOOTH-Mobiltelefon oder BLUETOOTH-Gerät in einem Abstand von mindestens 10 Metern vom WLAN-Gerät herzustellen.
- Schalten Sie das WLAN-Gerät aus, wenn Sie das BLUETOOTH-Gerät in einem Abstand von weniger als 10 Metern verwenden.

Auswirkungen auf andere Geräte

Die von diesem Gerät gesendeten Funkwellen können den Betrieb von medizinischen Geräten beeinflussen. Da diese Störungen zu einer Fehlfunktion führen können, sollten Sie dieses System, das BLUETOOTH-Mobiltelefon und BLUETOOTH-Gerät an folgenden Orten immer ausschalten:

- In Krankenhäusern, Zügen und Flugzeugen
- In der Nähe von automatischen Türen oder Feuermeldern

Hinweis

- Dieses System unterstützt dem BLUETOOTH-Standard entsprechende Sicherheitsfunktionen, um die Verbindungssicherheit bei BLUETOOTH-Funkverbindungen zu gewährleisten. Je nach Einstellung und anderen Faktoren bieten diese jedoch möglicherweise keinen ausreichenden Schutz. Seien Sie bei der Kommunikation mit BLUETOOTH-Funktechnologie also vorsichtig.
- Sony übernimmt keine Haftung für Schäden oder andere Verluste durch Informationen, die während einer Kommunikation mit der BLUETOOTH-Technologie offen gelegt wurden.
- Die BLUETOOTH-Kommunikation kann nicht bei allen BLUETOOTH-Geräten garantiert werden, die das gleiche Profil wie dieses System aufweisen.
- BLUETOOTH-Geräte, die mit diesem System verbunden sind, müssen der BLUETOOTH-Spezifikation entsprechen, wie sie von der BLUETOOTH SIG, Inc., festgelegt wurde, und die Konformität muss zertifiziert sein. Auch wenn ein Gerät der BLUETOOTH-Spezifikation entspricht, kann es vorkommen, dass die Merkmale oder Spezifikationen des BLUETOOTH-Geräts eine Verbindung unmöglich machen, oder es kann zu anderen Steuerungsmethoden, Anzeigen oder Bedienvorgängen führen.
- Abhängig von dem mit diesem System verbundenen BLUETOOTH-Gerät, der Kommunikationsumgebung bzw. den Umgebungsbedingungen kann es zu Rauschen kommen oder der Ton kann unterbrochen werden.

Technische Daten

Verstärker

(Nenn-) Leistungsausgang:

20 Watt + 20 Watt (bei 8 Ohm, 1 kHz, 1 % GKF)

RMS-Ausgangsleistung (Referenz):

25 Watt + 25 Watt (pro Kanal bei 8 Ohm, 1 kHz)

Eingänge/Ausgänge

AUDIO IN:

Buchsen AUDIO IN (externer Eingang):
Stereominibuchse, Empfindlichkeit 1 V,
Impedanz 47 kOhm

USB:

USB-Anschluss: Typ A, 5 V Gleichstrom, 1,5 A

Buchse (Kopfhörer):

Stereostandardbuchse, 8 Ohm oder mehr

VIDEO OUT:

Max. Ausgangspegel 1 V_{p-p},
unsymmetrisch, sync-negativ,
Lastimpedanz 75 Ohm

SPEAKERS:

Geeignet für Impedanz von 8 Ohm

Disc-Player

System:

Compact Disc- und digitales Audio- und Videosystem

Laserdioden-Eigenschaften

Emissionsdauer: kontinuierlich
Laser-Ausgangsleistung*: Weniger als
1000 µW

* Gemessen im Abstand von 200 mm von der
Linsenoberfläche am optischen Sensorblock mit
einer Öffnung von 7 mm.

Frequenzgang

DVD (PCM 48 kHz): 20 Hz – 20 kHz (±1 dB)
CD: 20 Hz – 20 kHz (±1 dB)

Format des Videofarbsystems

Modelle für Nord- und Lateinamerika (außer
Modell für Argentinien): NTSC
Sonstige Modelle: NTSC/PAL

Tuner

FM-Tuner:

FM-Stereo, FM-Zwischenfrequenztuner
Abstimmbereich:

87,5 MHz - 108,0 MHz (50 kHz/Schritt)

Antenne:

FM-Wurfantenne

Lautsprecher

Lautsprechersystem:

2-Wege-Bassreflexsystem, magnetisch
abgeschirmt

Lautsprechereinheit:

Tieftöner: 95 mm, Konus
Hochtöner: 57 mm, Konus

Nennimpedanz:

8 Ohm

BLUETOOTH

Kommunikationssystem:

BLUETOOTH Standard Version 4.0

Ausgang:

BLUETOOTH Standard Leistungsklasse 2

Effektive Kommunikationsreichweite:

Sichtlinie, ca. 10 m^{*1}

Frequenzband:

2,4 GHz (2,4000 GHz - 2,4835 GHz)

Modulationsverfahren:

FHSS

Kompatible BLUETOOTH-Profil^{*2}:

A2DP (Advanced Audio Distribution Profile)
AVRCP (Audio Video Remote Control Profile)

Unterstützte Inhaltsschutzverfahren

SCMS-T-Verfahren

Unterstützter Codec

SBC (Subband-Codec)

Übertragungsbandbreite

20 Hz – 20.000 Hz (mit einer Abtastung von
44,1 kHz)

*1 Die tatsächliche Reichweite variiert abhängig von Faktoren wie Hindernissen zwischen den Geräten, Magnetfeldern im Bereich eines Mikrowellengeräts, statischer Elektrizität, Empfangsempfindlichkeit, Antennenleistung, Betriebssystem, Softwareanwendung usw.

*2 BLUETOOTH-Standardprofile geben den Zweck der BLUETOOTH-Kommunikation zwischen Geräten an.

Allgemeines

Betriebsspannung:

120 V - 240 V Wechselstrom, 50 Hz/60 Hz

Leistungsaufnahme:

35 Watt

Abmessungen (B/H/T) (einschließlich vorstehender Teile):

Zentraleinheit: ca. 170 mm × 132,5 mm × 222 mm

Lautsprecherbox: ca. 132,5 mm × 214 mm × 207 mm

Gewicht:

Zentraleinheit: ca. 1,4 kg

Lautsprecherbox: ca. 1,7 kg

Mitgeliefertes Zubehör:

Fernbedienung (RM-AMU214) (1),
Videokabel (1), FM-Wurfantenne (1),
Lautsprecherpolster (8),
Bedienungsanleitung (diese Anleitung) (1),
Garantiekarte (1)

Änderungen, die dem technischen Fortschritt dienen, bleiben vorbehalten.

Leistungsaufnahme im Bereitschaftsmodus: 0,5 W (BLUETOOTH-Netzwerkanschlüsse deaktiviert) BLUETOOTH-Bereitschaftsmodus: 5,9 W (BLUETOOTH-Netzwerkanschlüsse aktiviert)
--

Markenzeichen usw.

- Windows Media ist ein eingetragenes Markenzeichen bzw. ein Markenzeichen der Microsoft Corporation in den Vereinigten Staaten und/oder in anderen Ländern.
- Dieses Produkt ist durch bestimmte geistige Eigentumsrechte der Microsoft Corporation geschützt. Die Verwendung und Weitergabe dieser Technologie in anderer Form als im Zusammenhang mit diesem Produkt ist ohne eine entsprechende Lizenz von Microsoft oder einer autorisierten Microsoft-Tochterfirma untersagt.
- MPEG Layer-3 Audiocodierungstechnologie und Patente lizenziert durch Fraunhofer IIS und Thomson.
- „WALKMAN“ und das „WALKMAN“-Logo sind eingetragene Marken der Sony Corporation.
- Die BLUETOOTH®-Wortmarke und -Logos sind eingetragene Markenzeichen der BLUETOOTH SIG, Inc. Die Nutzung dieser Marken durch die Sony Corporation erfolgt unter Lizenz.
- Die N-Markierung ist ein Markenzeichen oder eingetragenes Markenzeichen der NFC Forum, Inc. in den Vereinigten Staaten und anderen Ländern.
- Die in dieser Anleitung angegebenen System- und Produktnamen sind im Allgemeinen Markenzeichen oder eingetragene Markenzeichen der Hersteller. Die Kennzeichnungen ™ und ® werden in dieser Anleitung nicht verwendet.
- Dolby* Digital ist in diese Anlage eingebaut.

* Hergestellt unter Lizenz von Dolby Laboratories.

„Dolby“ und das Doppel-D-Symbol sind Warenzeichen von Dolby Laboratories.

- Das „DVD“-Logo ist ein Markenzeichen der DVD Format/ Logo Licensing Corporation. 
- INFO ZU MPEG-4 VISUAL: DIESES PRODUKT IST UNTER DER MPEG-4- VISUAL-PATENT-PORTFOLIO-LIZENZ FÜR DEN PRIVATEN UND NICHT KOMMERZIELLEN GEBRAUCH DURCH EINEN VERBRAUCHER LIZENZIERT, UND ZWAR FÜR
 - (i) DAS CODIEREN VON VIDEODATEN IN ÜBEREINSTIMMUNG MIT DEM MPEG-4 VISUAL STANDARD („MPEG-4 VIDEO“) UND/ODER
 - (ii) DAS DECODIEREN VON MPEG-4-VIDEODATEN, DIE VON EINEM BENUTZER IM PRIVATEN, NICHT KOMMERZIELLEN RAHMEN CODIERT WURDEN UND/ODER VON EINEM VIDEO-ANBIETER STAMMEN, DER ÜBER EINE LIZENZ ZUM ANBIETEN VON MPEG-4-VIDEODATEN VERFÜGT. FÜR EINEN ANDEREN ZWECK WIRD KEINE LIZENZ ERTEILT ODER IMPLIZIT GEWÄHRT. WEITERE INFORMATIONEN, EINSCHLIESSLICH INFORMATIONEN ZU WERBE-, INTERNEN UND KOMMERZIELLEN ZWECKEN SOWIE LIZENZEN, SIND BEI MPEG LA, L.L.C., ERHÄLTlich. SIEHE <http://www.mpegla.com/>

- Alle anderen Markenzeichen sind Markenzeichen der jeweiligen Eigentümer.

WAARSCHUWING

Om het risico op brand te voorkomen, zorgt u dat de ventilatieopening van het apparaat niet wordt afgedekt met kranten, tafelkleden, gordijnen, enz. Stel het apparaat ook niet bloot aan open vuur (zoals kaarsen).

Om het risico op een elektrische schok of brand te voorkomen, zorgt u dat het apparaat niet wordt blootgesteld aan vloeistoffen. Plaats dus geen objecten gevuld met vloeistof, zoals een vaas, op het apparaat.

Aangezien de hoofdstekker wordt gebruikt om het apparaat los te koppelen van het elektriciteitsnet, sluit u het apparaat aan op een gemakkelijk bereikbaar stopcontact. Mocht u een abnormale situatie van het apparaat ontdekken, dan trekt u de netstekker onmiddellijk uit het stopcontact.

Installeer de stereo-installatie niet in een krappe ruimte, zoals een boekenkast of ingebouwde kast.

Stel batterijen of apparaten met batterijen niet bloot aan extreme hitte, zoals direct zonlicht en vuur.

Het apparaat is niet losgekoppeld van het elektriciteitsnet zolang de stekker in het stopcontact zit, ondanks dat het apparaat zelf is uitgeschakeld.

Overmatige geluidsdruk van een oor- of hoofdtelefoon kan tot gehoorverlies leiden.

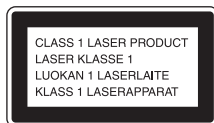

Dit apparaat is als een CLASS 1 LASER-product geclassificeerd. Deze markering bevindt zich achteraan aan de buitenkant van het apparaat.

Kennisgeving aan klanten: de volgende informatie is alleen van toepassing op apparaten verkocht in landen waarin de EU-richtlijnen geldig zijn.

Dit product werd geproduceerd door of in opdracht van Sony Corporation, 1-7-1 Konan Minato-ku Tokyo, 108-0075 Japan. Vragen met betrekking tot product conformiteit gebaseerd op EU-wetgeving kunnen worden gericht aan de gemachtigde vertegenwoordiger, Sony Deutschland GmbH, Hedelfinger Strasse 61, 70327 Stuttgart, Duitsland. Voor service- of garantie zaken verwijzen wij u door naar de adressen in de afzonderlijke service of garantie documenten.

Hierbij verklaart Sony Corp. dat het toestel in overeenstemming is met de essentiële eisen en de andere relevante bepalingen van richtlijn 1999/5/EG.

Nadere informatie kunt u vinden op:
<http://www.compliance.sony.de/>



Verwijdering van oude elektrische en elektronische apparaten (van toepassing in de Europese Unie en andere Europese landen met gescheiden

inzamelingsystemen)

Dit symbool op het product of op de verpakking wijst erop dat dit product niet als huishoudelijk afval mag worden behandeld. Het moet echter naar een inzamelingspunt worden gebracht waar elektrische en elektronische apparatuur wordt gerecycled. Als u ervoor zorgt dat dit product op de correcte manier wordt verwerkt, helpt u mogelijke negatieve gevolgen voor mens en milieu die zouden kunnen veroorzaakt worden in geval van verkeerde afvalbehandeling te voorkomen. Het recyclen van materialen draagt bij tot het behoud van natuurlijke bronnen. Voor meer details in verband met het recyclen van dit product, kan u contact opnemen met de gemeentelijke instanties, de organisatie belast met de verwijdering van huishoudelijk afval of de winkel waar u het product hebt gekocht.

Uitsluitend Europa



Pb

Verwijdering van oude batterijen (van toepassing in de Europese Unie en andere Europese landen met afzonderlijke

inzamelingsystemen)

Dit symbool op de batterij of op de verpakking wijst erop dat de batterij, meegeleverd met van dit product niet als huishoudelijk afval behandeld mag worden.

Op sommige batterijen kan dit symbool gebruikt worden in combinatie met een chemisch symbool. Het chemisch symbool voor kwik (Hg) of lood (Pb) wordt toegevoegd wanneer de batterij meer dan 0,0005 % kwik of 0,004 % lood bevat.

Door deze batterijen op juiste wijze af te voeren, helpt u mogelijke negatieve gevolgen voor mens en milieu die zouden kunnen veroorzaakt worden in geval van verkeerde afvalbehandeling te voorkomen. Het recyclen van materialen draagt bij tot het behoud van natuurlijke bronnen.

In het geval dat de producten om redenen van veiligheid, prestaties dan wel in verband met data-integriteit een permanente verbinding met een ingebouwde batterij vereisen, mag deze batterij

enkel door gekwalificeerd servicepersoneel vervangen te worden. Om ervoor te zorgen dat de batterij op een juiste wijze zal worden behandeld, dient het product aan het eind van zijn levenscyclus overhandigd te worden aan het desbetreffende inzamelingspunt voor de recyclage van elektrisch en elektronisch materiaal. Voor alle andere batterijen verwijzen we u naar het hoofdstuk over hoe de batterij veilig uit het product te verwijderen. Overhandig de batterij aan het desbetreffende inzamelingspunt voor de recyclage van batterijen.

Voor meer details in verband met het recyclen van dit product of batterij, kan u contact opnemen met de gemeentelijke instanties, de organisatie het belast met de verwijdering van huishoudelijk afval of de winkel waar u het product hebt gekocht.

Voordat u dit systeem in gebruik neemt

Gebreken die bij normaal gebruik van het systeem optreden, worden door Sony gerepareerd conform de voorwaarden zoals omschreven in de beperkte garantie voor dit systeem. Sony is echter niet aansprakelijk voor gevolgschade die voortkomt uit een afspeelstoring door een beschadigd of defect systeem.

Muziekdiscs die zijn gecodeerd met technologieën voor auteursrechtenbeveiliging

Dit product is ontworpen voor het afspelen van discs die voldoen aan de Compact Disc (CD)-norm. Onlangs hebben sommige platenmaatschappijen diverse muziekdiscs op de markt gebracht die zijn gecodeerd met technologieën voor auteursrechtenbeveiliging.

Houd er rekening mee dat sommige van deze discs niet voldoen aan de CD-norm en wellicht niet met dit product kunnen worden afgespeeld.

Opmerking over DualDiscs

Een DualDisc is een tweezijdige disc, waarop aan de ene kant DVD-materiaal is gebrand en aan de andere kant digitaal audiomateriaal. Aangezien de kant met het audiomateriaal niet voldoet aan de Compact Disc (CD)-norm, kan het afspelen op dit product niet worden gegarandeerd.

Opmerking over de afspeelfuncties van een DVD

Bepaalde afspeelfuncties voor een DVD kunnen opzettelijk beperkt zijn door softwareproducenten. Dit systeem speelt een DVD af volgens de inhoud van de disc, wat betekent dat bepaalde weergavefuncties mogelijk niet beschikbaar zijn.

Opmerking over Dual layer DVD's

De weergegeven beelden en het geproduceerde geluid kunnen kort onderbroken worden tijdens de overschakeling tussen de lagen.

Regiocode (alleen DVD VIDEO)

Er staat een regiocode vermeld op de achterzijde van het systeem. Het systeem kan alleen DVD VIDEO's (alleen weergave) afspelen waarop dezelfde regiocode of  vermeld staat.

Opmerking over multisessiediscs

Dit systeem kan opeenvolgende sessies op een disc afspelen wanneer deze opgenomen zijn in hetzelfde formaat als de eerste sessie. Wanneer een sessie die opgenomen is in een ander formaat gedetecteerd wordt, kunnen die sessie en de daaropvolgende sessies niet afgespeeld worden. Merk op dat zelfs als de sessies in hetzelfde formaat opgenomen zijn, sommige ervan mogelijk toch niet zullen worden afgespeeld.

Inhoudsopgave

Voordat u dit systeem in gebruik neemt	3
--	---

Aan de slag

Locatie en functie van de bedieningselementen	7
De afstandsbediening klaarmaken	11
De luidsprekervoetjes bevestigen	11
Een tv aansluiten.....	12
Het kleursysteem instellen	12
De klok instellen.....	13

Een disc afspelen

Een DVD/CD afspelen	14
De afspeelmodus wijzigen	14
Uw eigen geprogrammeerde volgorde samenstellen (in geprogrammeerde volgorde afspelen).....	16
Andere afspeelfuncties.....	17

Luisteren naar de radio

Afstemmen op een radiozender	18
Radiozenders vooraf instellen	18
Een vooraf ingestelde radiozender selecteren.....	19

Een bestand op een USB-apparaat beluisteren

Een bestand op een USB-apparaat afspelen.....	20
---	----

Muziek beluisteren met optionele audiocomponenten

Muziek afspelen op optionele audiocomponenten.....	22
--	----

Muziek beluisteren via een BLUETOOTH-verbinding

Het systeem koppelen met een BLUETOOTH-apparaat en muziek beluisteren	23
Muziek op een geregistreerd apparaat beluisteren	25
Muziek beluisteren via one-touch (NFC)	25

Aanvullende informatie

De automatische stand-byfunctie instellen	27
De BLUETOOTH-stand-bystand instellen	28
Het draadloze BLUETOOTH-signaal instellen op ON/OFF	28
Het geluid aanpassen	29
De timers gebruiken.....	29
De slaaptimer instellen	29
De afspeeltimer instellen	30
Het instelmenu gebruiken	31

Problemen oplossen

Problemen oplossen.....	33
Berichten.....	36

Voorzorgsmaatregelen/Technische gegevens

Vorzorgsmaatregelen.....	38
Compatibele USB-apparaten en -versies.....	39
Draadloze BLUETOOTH-technologie	40
Technische gegevens.....	41

Locatie en functie van de bedieningselementen

Opmerking

In deze handleiding worden voornamelijk de bedieningsfuncties met de afstandsbediening uitgelegd, maar dezelfde functies kunnen ook worden uitgevoerd met de knoppen op het apparaat met dezelfde of soortgelijke namen.

Apparaat (voorkant/bovenkant)

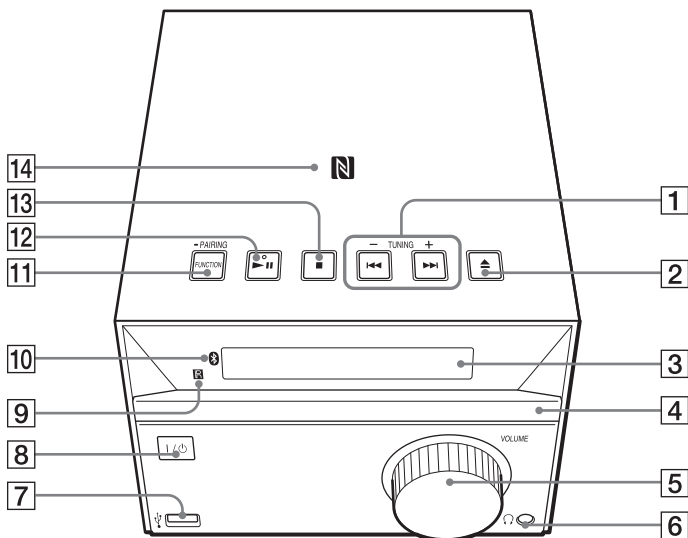

Afstandsbediening

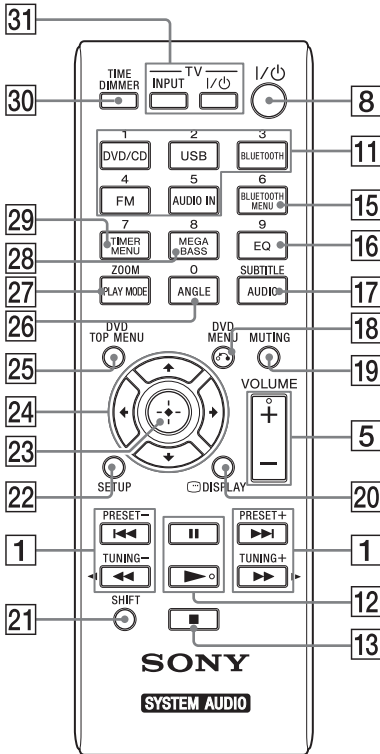

- 1** ◀▶-knoppen (vorige/volgende)
Hiermee gaat u naar het begin van een track of bestand.

TUNING +/--knop

Hiermee kunt u afstemmen op een gewenste radiozender.

Afstandsbediening: ◀▶-knoppen (terugspoelen/vooruitspoelen)

Hiermee kunt u een track of bestand terugspoelen/vooruitspoelen.

Afstandsbediening: PRESET +/--knoppen

Hiermee kunt u de vooraf ingestelde zenders oproepen.

- 2** ▲-knop (openen/sluiten)

Hiermee kunt u de disclade **4** openen/sluiten.

- 3** Display

- 4** Disclade

Plaats hier een disc (pagina 14).

- 5** Apparaat: VOLUME-regeling

Afstandsbediening: VOLUME +/--knop
Hiermee kunt u het volume regelen.

- 6** Bluetooth-aansluiting (hoofdtelefoon)

Sluit hier een hoofdtelefoon op aan.

- 7** USB-poort (USB)

Sluit hier een USB-apparaat op aan (pagina 20).

- 8** I/O-knop (aan/uit)

Hiermee schakelt u het apparaat in of uit.

- 9** Afstandsbedieningssensor

- 10** LED (BLUETOOTH)

Licht op of knippert afhankelijk van de BLUETOOTH-verbindingstatus.

- 11** Apparaat: FUNCTION/PAIRING-knop

- Hiermee kunt u de bron wijzigen. Bij elke druk wordt als volgt overgeschakeld naar de volgende bron:
DVD/CD → USB → BT AUDIO → FM → AUDIO IN
- Blijf deze knop indrukken om de BLUETOOTH-koppelingsmodus te activeren.

Afstandsbediening: DVD/CD/USB/BLUETOOTH/FM/AUDIO IN-knoppen
Hiermee kunt u de bron selecteren.

- 12** Apparaat: ▶||-knop (afspelen/pauzeren)

Afstandsbediening: knoppen ▶ (afspelen)/|| (pauzeren)

Hiermee kunt u het afspelen starten of pauzeren.

- 13** ■-knop (stoppen)

Hiermee kunt u het afspelen stoppen.

- 14** N-markering

Houd een smartphone/tablet die uitgerust is met de NFC-functie dicht bij deze markering om de BLUETOOTH-registratie, de verbinding of het verbreken van de verbinding via one-touch uit te voeren (pagina 25).

15 BLUETOOTH MENU-knop

Hiermee kunt u het BLUETOOTH-menu openen of sluiten (pagina 23, 24, 28).

16 EQ-knop

Hiermee kunt u een geluidseffect selecteren (pagina 29).

17 AUDIO/SUBTITLE-knop

- Hiermee kunt u een audiosignaalformaat selecteren wanneer er meerdere audiosignalen beschikbaar zijn.
- Hiermee kunt u de FM-ontvangstmodus (mono of stereo) selecteren voor het beluisteren van FM-stereoprogramma's (pagina 18).
- Hiermee kunt u de taal van de ondertiteling selecteren wanneer er meertalige ondertitels beschikbaar zijn (pagina 17).

18 ↶ (terugkeren)/DVD MENU-knop

- Met deze knop kunt u terugkeren naar het vorige scherm wanneer de lijst met mappen of bestanden weergegeven wordt op het tv-scherm.
- Met deze knop kunt u ook het DVD-menu openen of sluiten tijdens het afspelen van een DVD VIDEO.

19 MUTING

Hiermee kunt u het geluid dempen of het dempen annuleren.

20 ☺ DISPLAY

Hiermee kunt u het keuzemenu voor de zoekmodus of informatie over de huidige weergave tonen of verbergen. Als er een bepaald teken niet herkend wordt, wordt er in de plaats een underscore (" _ ") weergegeven.

21 SHIFT-knop

Houd deze knop ingedrukt om de cijfertoetsen, TIME **30**, ZOOM **27** en SUBTITLE **17** te gebruiken.

22 SETUP-knop

Hiermee kunt u het instelmenu openen of sluiten.

23 ⊕-knop (enter)

Druk hierop om een item te bevestigen.

24 ⬅/➡/⬆/⬇-knoppen

Hiermee kunt u een item te selecteren.

25 DVD TOP MENU-knop

- Druk hierop om tijdens het afspelen van een DVD het hoofdmenu ervan te openen.
- U kunt deze knop ook gebruiken om de PBC-functie in en uit te schakelen tijdens het afspelen van een VIDEO CD met de PBC-functie.

26 ANGLE-knop

Hiermee kunt u de camerahoek wijzigen wanneer er meerdere hoeken werden opgenomen op een DVD VIDEO.

27 PLAY MODE/ZOOM-knop

- Hiermee kunt u de afspeelmodus selecteren (pagina 14).
- Hiermee kunt u de modus voor vooraf instellen voor FM-radio activeren (pagina 18).
- Hiermee kunt u in- of uitzoomen op een afbeelding bij het bekijken van een DVD VIDEO, een VIDEO CD, een Xvid-video of een JPEG-afbeelding.

28 MEGA BASS-knop

Hiermee kunt u de lage tonen versterken (pagina 29).

29 TIMER MENU-knop

Hiermee kunt u het timermenu instellen (pagina 29).

30 TIME/DIMMER-knop

- Druk deze knop samen met SHIFT **21** in om de klok weer te geven. Deze handeling werkt ook als het systeem uitgeschakeld is (pagina 13).
- Hiermee kunt u ook de helderheid van het display aanpassen **3**.

31 TV INPUT-knop

Hiermee kunt u de ingangsbron van de tv schakelen tussen het tv-signaal en een andere ingangsbron. Merk op dat alleen Sony-televisies bediend kunnen worden met deze afstandsbediening.

TV I/O-knop (aan/uit)

Hiermee schakelt u de tv in of uit. Merk op dat alleen Sony-televisies bediend kunnen worden met deze afstandsbediening.

Apparaat (achterkant)

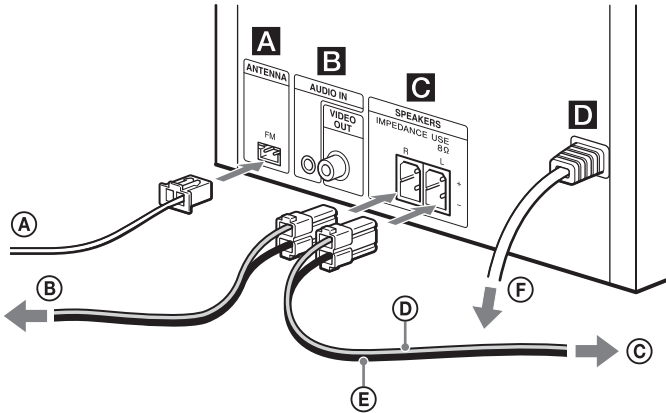

A FM ANTENNA

Sluit hierop de FM-antenne aan.

Opmerking

- Zoek een plaats en richting waarbij de ontvangst goed is en maak de FM-antenne vervolgens vast aan een stabiel oppervlak (raam, muur enz.).
- Zet het uiteinde van de FM-draadantenne met plakband vast.

B AUDIO IN- en VIDEO OUT-aansluiting

AUDIO IN:

Sluit hierop een externe audiocomponent aan met behulp van een audiokabel (niet bijgeleverd).

VIDEO OUT:

Sluit hierop de video-ingang van een tv of projector aan met behulp van de videokabel (bijgeleverd).

C SPEAKERS

Sluit hierop de luidsprekers aan.

D ~ AC IN-ingang (120 - 240 V AC)

Sluit het netsnoer aan op een stopcontact.

A FM-draadantenne (horizontaal geplaatst)

B Naar de rechterluidspreker

C Naar de linkerluidspreker

D Luidsprekerkabel (rood/+)

E Luidsprekerkabel (zwart/⊖)

F Naar het stopcontact

De afstandsbediening klaarmaken

Plaats een R6-batterij (AA-formaat) (niet bijgeleverd). Houd hierbij rekening met de polariteit zoals hieronder weergegeven.

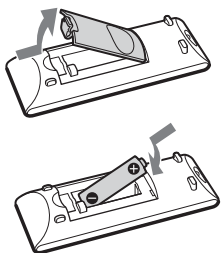

Opmerkingen met betrekking tot het gebruik van de afstandsbediening

- Bij normaal gebruik kunt u de batterij ongeveer zes maanden lang gebruiken.
- Als u de afstandsbediening langere tijd niet gebruikt, moet u de batterij verwijderen om eventuele schade door lekkage en corrosie te voorkomen.

De luidsprekervoetjes bevestigen

Bevestig de bijgeleverde luidsprekervoetjes op elke hoek aan de onderkant van de luidsprekers om te verhinderen dat deze wegschuiven.

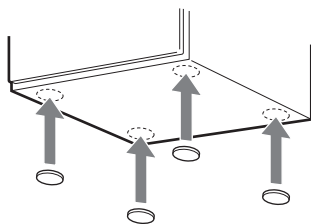

Een tv aansluiten

Verbind met behulp van de bijgeleverde videokabel de video-ingang van uw tv met de VIDEO OUT-aansluiting **B** op het apparaat.

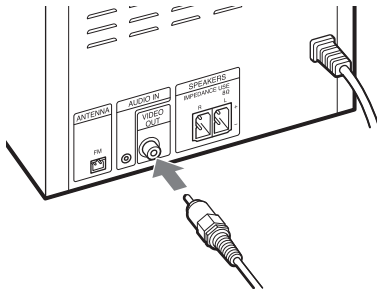

Bij het aansluiten van een videodeck

Verbind de tv en het videodeck met behulp van video- en audiokabels (niet bijgeleverd) zoals hieronder weergegeven.

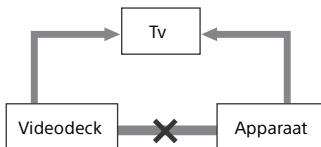

Niet rechtstreeks aansluiten.

Als u een videodeck aansluit tussen dit systeem en de tv, kunt u mogelijk storingen ondervinden van andere videosignalen bij het bekijken van het videosignaal van dit systeem. Sluit geen videodeck aan tussen dit systeem en de tv.

Het kleursysteem instellen

Wijzig indien nodig het kleursysteem naar [PAL] of [NTSC] na het aansluiten van de tv. De standaardinstelling voor het kleursysteem is [PAL] op modellen voor Europa, Rusland, Oceanië, China, Afrika en het Midden-Oosten, en [NTSC] voor andere modellen. Merk op dat de functie voor het instellen van het kleursysteem niet beschikbaar is voor modellen voor Noord- en Latijns-Amerika (behalve voor het model voor Argentinië).

1 Druk op **I/⏻** **8** om het systeem in te schakelen.

2 Druk in de DVD/CD-functie op **SETUP** **22**.

Het instelmenu wordt weergegeven op het tv-scherm.

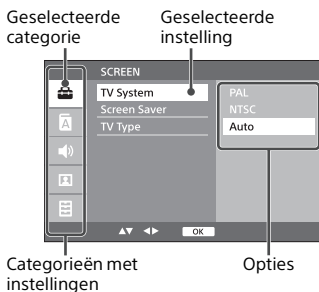

3 Druk op **↑/↓** **24** om de instellingen bij [SCHERM] te selecteren en druk vervolgens op **+** **23**.

4 Druk op **↑/↓** **24** om [Tv-systeem] te selecteren en druk vervolgens op **+** **23**.

- 5** Druk op \uparrow/\downarrow **24** om [PAL] of [NTSC] te selecteren en druk vervolgens op \oplus **23**.
Druk op SETUP om het instelmenu te sluiten.

Opmerking

- Na het wijzigen van het kleursysteem kunnen er zich kort storingen voordoen op het tv-scherm.

De klok instellen

- 1** Druk op I/ON **8** om het systeem in te schakelen.
- 2** Druk op TIMER MENU **29**.
Als u de klok voor het eerst instelt, gaat u verder met stap 4.
- 3** Druk op \uparrow/\downarrow **24** om "CLOCK" te selecteren en druk vervolgens op \oplus **23**.
- 4** Druk op \uparrow/\downarrow **24** om het uur in te stellen en druk vervolgens op \oplus **23**.
- 5** Druk op \uparrow/\downarrow **24** om de minuten in te stellen en druk vervolgens op \oplus **23**.
Voltooi de klokinstellingen.

Opmerking

- De klokinstellingen worden teruggezet op de beginwaarden als u het netsnoer uit het stopcontact trekt of als er een stroomstoring optreedt.

De klok weergeven wanneer het systeem uit is

Druk op TIME/DIMMER **30** terwijl u SHIFT **21** ingedrukt houdt. De klok wordt ongeveer 8 seconden weergegeven.

Een disc afspelen

Een DVD/CD afspelen

1 Druk op DVD/CD [11].

2 Druk op \blacktriangle [2] op het apparaat om de disclade [4] te openen en leg er een disc op.

Plaats een DVD/CD met de labelzijde (bedrukte zijde) naar boven gericht.

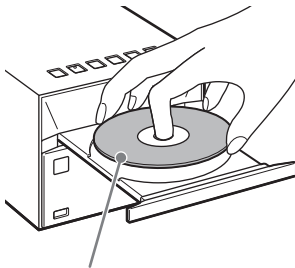

Labelzijde (bedrukte zijde)

3 Druk op \blacktriangle [2] op het apparaat om de disclade [4] te sluiten.

4 Druk op \blacktriangleright [12].

Als u vanaf een andere functie overschakelt naar de functie "DVD/CD" wanneer er al een disc geplaatst is, drukt u op \blacktriangleright [12] als "LOADING" verdwenen is van het display [3].

Met de knoppen op de afstandsbediening of het apparaat kunt u terugspoelen/doorspoelen en een track, bestand of map (MP3/WMA) selecteren enz.

De DVD/CD uitwerpen

Druk op \blacktriangle [2] op het apparaat.

Tip

- U kunt de disclade vergrendelen zodat deze niet geopend of gesloten kan worden. Houd tegelijk functie [1] en TUNING- [1] op het apparaat gedurende 5 seconden ingedrukt. "LOCKED" wordt weergegeven in het display [3] en de \blacktriangle [2]-knop kan niet langer gebruikt worden. Om de disclade te ontgrendelen, herhaalt u dezelfde procedure.

Opmerking

- Plaats geen disc met een afwijkende vorm (bv. hart, vierkant, ster) in de disclade. Dit kan onherstelbare schade aan het systeem veroorzaken.
- Gebruik geen disc waarop plakband of stickers aangebracht zijn; dit kan storingen veroorzaken.
- Raak bij het verwijderen van een disc het oppervlak ervan niet aan.
- Sluit geen USB-apparaat aan tijdens het afspelen van een DVD. Doet u dit wel, dan kunnen de beelden vervormd worden.

De afspeelmodus wijzigen

Met de afspeelmodus kunt u dezelfde muziek herhaaldelijk of muziek willekeurig afspelen.

1 Druk op PLAY MODE [27].

2 Druk op $\blacktriangle/\blacktriangledown$ [24] om "PROGRAM" of "REPEAT" te selecteren en druk vervolgens op \oplus [23].

3 Druk op $\blacktriangle/\blacktriangledown$ [24] om de afspeelmodus te selecteren en druk vervolgens op \oplus [23].

U kunt de volgende afspeelmodi selecteren.

PROGRAM

Afspeelmodus	Effect
PROGRAM*	Hiermee worden de geprogrammeerde tracks of bestanden afgespeeld. Zie "Uw eigen geprogrammeerde volgorde samenstellen (in geprogrammeerde volgorde afspelen)" (pagina 16) voor meer informatie.

* Deze afspeelmodus is alleen van toepassing voor het afspelen van een CD-DA-disc.

REPEAT

DVD

Afspeelmodus	Effect
CHAPTER	Hiermee wordt het geselecteerde hoofdstuk herhaaldelijk afgespeeld. "REP CHP" verschijnt in het display [3] .
TITLE	Hiermee wordt de geselecteerde titel herhaaldelijk afgespeeld. "REP TIT" verschijnt in het display [3] .
ALL	Hiermee wordt alle inhoud herhaaldelijk afgespeeld. "REP ALL" verschijnt in het display [3] .
OFF	Hiermee kunt u het herhaaldelijk afspelen annuleren.

CD-DA/MP3/WMA/VIDEO CD

Afspeelmodus	Effect
ONE	Hiermee wordt de geselecteerde track herhaaldelijk afgespeeld. "REP ONE" verschijnt in het display [3] .
FOLDER*¹	Hiermee worden alle tracks in de geselecteerde map herhaaldelijk afgespeeld. "REP FLD" verschijnt in het display [3] .

Afspeelmodus	Effect
ALL	Hiermee worden alle tracks op een disc herhaaldelijk afgespeeld. "REP ALL" verschijnt in het display [3] .
SHUFFLE*²	Hiermee worden alle tracks herhaaldelijk in willekeurige volgorde afgespeeld. "SHUFFLE" verschijnt in het display [3] .
OFF	Hiermee kunt u het herhaaldelijk afspelen annuleren.

*¹ Deze afspeelmodus kan alleen gebruikt worden voor het afspelen van gegevens op een USB-apparaat of MP3/WMA-disc.

*² Deze afspeelmodus kan alleen gebruikt worden voor het afspelen van gegevens op een CD-DA, USB-apparaat of MP3/WMA-disc.

Opmerking

- Als het netsnoer losgekoppeld wordt, wordt de afspeelmodus automatisch geannuleerd.

Opmerking over het afspelen van MP3/WMA-discs

- Sla geen onnodige mappen of bestanden op een disc met MP3/WMA-bestanden op.
- Mappen zonder MP3/WMA-bestanden worden niet door dit systeem herkend.
- Het systeem kan alleen MP3/WMA-bestanden met de bestandsextensie ".mp3" of ".wma" afspelen. Zelfs wanneer de bestandsnaam ".mp3" of ".wma" als extensie heeft, kan het afspelen van het bestand, wanneer het in werkelijkheid geen MP3/WMA-audiobestand is, een hard geluid veroorzaken dat het systeem kan beschadigen.
- Het maximale aantal MP3/WMA-mappen en -bestanden dat compatibel is met dit systeem, is:
 - 188* mappen (inclusief de rootmap)
 - 999 bestanden
 - 999 bestanden in één map
 - 8 mapniveaus (in de mappenstructuur van bestanden)

* Dit is inclusief mappen die geen MP3/WMA- of andere bestanden bevatten. Het aantal mappen dat het systeem kan herkennen, kan minder zijn dan het werkelijke aantal mappen, afhankelijk van de mapstructuur.

- Compatibiliteit met alle MP3/WMA-codeerssoftware en -schrijfsoftware, CD-/RW-stations en opnamemedië kan niet worden gegarandeerd. MP3/WMA-discs die niet compatibel zijn, kunnen ruis of haperende geluiden voortbrengen of in het geheel niet worden afgespeeld.

Uw eigen geprogrammeerde volgorde samenstellen (in geprogrammeerde volgorde afspelen)

U kunt geprogrammeerde tracks of bestanden op een CD-DA afspelen. U zult instructies op het tv-scherm moeten volgen om uw eigen programma te maken.

1 Druk op PLAY MODE [27].

2 Druk op \uparrow/\downarrow [24] om "PROGRAM" te selecteren en druk vervolgens op \oplus [23].

Het programmamenu wordt weergegeven op het tv-scherm. Tijdens het maken van een programma wordt het afspelen automatisch gepauzeerd.

Track die wordt geprogrammeerd Geprogrammeerde track

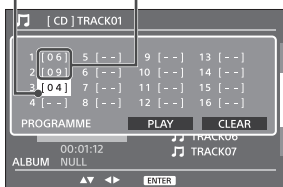

3 Houd SHIFT [21] ingedrukt en druk vervolgens op de cijfertoetsen om een tweecijferig tracknummer (bv. "02" voor track 2) in te voeren.

De cijfers aan de linkerkant staan voor de afspeelvolgorde.

4 Druk op \downarrow [24] en herhaal de procedure in stap 3 om extra tracks te programmeren.

5 Druk op $\leftarrow/\rightarrow/\uparrow/\downarrow$ [24] om [AFSPELEN] te selecteren en het programma af te spelen.

U kunt het programma ook afspelen door op \blacktriangleright [12] te drukken.

Geprogrammeerd afspelen annuleren

U kunt het aangemaakte programma verwijderen.

1 Selecteer "PROGRAM" in stap 2 van "Uw eigen geprogrammeerde volgorde samenstellen (in geprogrammeerde volgorde afspelen)" (pagina 16) en druk vervolgens op \oplus [23].

2 Druk op $\leftarrow/\rightarrow/\uparrow/\downarrow$ [24] om [WISSEN] te selecteren en druk vervolgens op \oplus [23].

Een geprogrammeerde track verwijderen

1 Selecteer "PROGRAM" in stap 2 van "Uw eigen geprogrammeerde volgorde samenstellen (in geprogrammeerde volgorde afspelen)" (pagina 16) en druk vervolgens op \oplus [23].

2 Druk op $\leftarrow/\rightarrow/\uparrow/\downarrow$ [24] om het tracknummer dat u wilt verwijderen te selecteren.

3 Houd SHIFT [21] ingedrukt en druk vervolgens op "00".

4 Het weergegeven tracknummer wijzigt naar "--" en de track is verwijderd.

Tip

- U kunt maximaal 16 tracks of bestanden programmeren.
- Druk op ► [12] om hetzelfde programma nogmaals af te spelen.

Opmerking

- Wanneer de disc uitgeworpen of het netsnoer losgekoppeld wordt na het programmeren, worden alle geprogrammeerde tracks en bestanden gewist.

Andere afspeelfuncties

De hoeken wijzigen (alleen voor compatibele DVD VIDEO's)

Druk tijdens het afspelen herhaaldelijk op ANGLE [26] om de gewenste hoek te selecteren.

De ondertitels weergeven (alleen voor DVD VIDEO's en Xvid-videobestanden)

Druk tijdens het afspelen herhaaldelijk op SUBTITLE [17] terwijl u SHIFT [21] ingedrukt houdt om de gewenste ondertiteltaal te selecteren.

De audiotaal wijzigen

Druk herhaaldelijk op AUDIO [17] tijdens het afspelen om de gewenste audiotaal te selecteren.

Een VIDEO CD met PBC-functies afspelen

Wanneer u een VIDEO CD met PBC-functies (Playback control (weergavecontrole)) afspeelt, verschijnt het PBC-menu. Druk op PRESET+/- [1] om een item te selecteren en druk vervolgens op ⊕ [23] om te bevestigen.

Afspelen zonder gebruik van PBC

Wanneer u de PBC-functie uitschakelt, kunt u een gewenste track selecteren door op ◀◀/▶▶ [1] te drukken.

Een weergegeven afbeelding vergroten

U kunt in- of uitzoomen op een afbeelding bij het bekijken van een DVD VIDEO, een

VIDEO CD, een Xvid-video of een JPEG-afbeelding.

Druk op ZOOM [27] terwijl u SHIFT [21] ingedrukt houdt om de afbeelding te vergroten.

Bij elke druk op de knop wijzigt de mate van vergroting. U kunt omhoog, omlaag, naar links of naar rechts door de vergrote afbeelding scrollen door op ◀/▶/↔ [24] te drukken.

Een titel, hoofdstuk, track enz. zoeken

Bij het afspelen van een DVD

- 1 Druk op ☐ DISPLAY [20] tijdens het afspelen.
Het keuzemenu wordt boven aan het tv-scherm weergegeven.
- 2 Druk op ◀/▶ [24] om de markering naar het titel- of hoofdstuknummer te verplaatsen.
- 3 Druk op de cijfertoetsen terwijl u SHIFT [21] ingedrukt houdt om een titel- of hoofdstuknummer (bv. "02" voor titel 2, "003" voor hoofdstuk 3) in te voeren.
- 4 Druk op ⊕ [23] om naar de geselecteerde titel of het geselecteerde hoofdstuk te gaan.

Bij het afspelen van een CD

- 1 Druk op ☐ DISPLAY [20] tijdens het afspelen.
Het keuzemenu wordt boven aan het tv-scherm weergegeven.
- 2 Druk op ◀/▶ [24] om de markering naar het tracknummer te verplaatsen.
- 3 Druk op de cijfertoetsen terwijl u SHIFT [21] ingedrukt houdt om een tweecijferig tracknummer (bv. "02" voor track 2) in te voeren.
- 4 Druk op ⊕ [23] om naar de geselecteerde track te gaan.

Bij het afspelen van een audiobestand, JPEG-beeldbestand of videobestand

Druk op de cijfertoetsen terwijl u SHIFT [21] ingedrukt houdt om een tweecijferig bestandsnummer (bv. "02" voor track 2) in te voeren.

Afstemmen op een radiozender

1 Druk op FM **[1]**.

2 Houd TUNING +/- **[1]** ingedrukt. De frequentie weergave in het display **[3]** begint te wijzigen en stopt automatisch wanneer er een FM-stereo-uitzending wordt ontvangen (**automatisch afstemmen**).

Handmatig afstemmen

Druk herhaaldelijk op TUNING +/- **[1]** om af te stemmen op de gewenste zender. Bij elke druk op de knop wijzigt de frequentie omhoog/omlaag met één frequentiestap.

Tip

- Als een FM-stereo-uitzending ruis bevat, drukt u herhaaldelijk op AUDIO **[17]** om "MONO" te selecteren, en drukt u vervolgens op **[23]** om mono-ontvangst te selecteren. Hierdoor wordt ruis verminderd.
- Wanneer u afstemt op een zender met RDS-diensten, verschijnt de zendernaam in het display.

Radiozenders vooraf instellen

U kunt uw gewenste radiozenders vooraf instellen.

1 Stem op de gewenste zender af.

2 Druk op PLAY MODE **[27]**. Er knippert een vooraf ingesteld nummer in het display **[3]**.

3 Druk op PRESET +/- **[1]** om een vooraf ingesteld nummer te selecteren en druk vervolgens op **[23]**.

U kunt ook een vooraf ingesteld nummer selecteren door op **[24]** te drukken of door SHIFT ingedrukt te houden en vervolgens de cijfertoetsen te gebruiken.

Vooraf ingesteld nummer



"COMPLETE" wordt weergegeven in het display **[3]**. De radiozender is nu opgeslagen onder het gekozen nummer.

Herhaal de bovenstaande stappen om verdere radiozenders te registreren.

Tip

- U kunt tot 20 FM-zenders voorprogrammeren.
- Als u in stap 3 een vooraf ingesteld nummer selecteert waaronder al een zender is opgeslagen, wordt de vooraf ingestelde radiozender vervangen door de huidige radiozender.

Een vooraf ingestelde radiozender selecteren

- 1 Druk op FM **[11]**.
- 2 Druk op PRESET +/- **[1]** om een vooraf ingesteld nummer te selecteren.
U kunt ook een vooraf ingesteld nummer selecteren door te drukken op de cijfertoetsen terwijl u SHIFT **[2]** ingedrukt houdt.

Een bestand op een USB-apparaat beluisteren

Een bestand op een USB-apparaat afspelen

U kunt audiobestanden die opgeslagen zijn op een USB-apparaat, zoals een WALKMAN® of een digitale mediaspeler, afspelen op dit systeem door er een USB-apparaat op aan te sluiten.

Zie "Compatibele USB-apparaten en -versies" (pagina 39) voor meer informatie over compatibele USB-apparaten.

1 Druk op USB **[11]**.

2 Sluit het USB-apparaat aan op de Ψ -poort (USB) **[7]** aan de voorkant van het apparaat.

Verbind het USB-apparaat rechtstreeks of met behulp van de USB-kabel die bij het USB-apparaat geleverd is met de Ψ -poort (USB) **[7]**.

Wacht even tot "SEARCH" verdwijnt.

3 Druk op **[▶]** **[12]**.

Hiermee start u het afspelen. Met de afstandsbediening of de knoppen op het apparaat kunt u terugspoelen/doorspoelen, een track, bestand of map selecteren enz.

Tip

- Wanneer u gegevens op een USB-apparaat afspeelt, kunt u een afspeelmodus selecteren. Druk op PLAY MODE **[27]** en selecteer "REPEAT". Zie "De afspeelmodus wijzigen" (pagina 14) voor meer informatie. Geprogrammeerd afspelen kan niet gebruikt worden voor bestanden op een USB-apparaat.

- Als er een USB-apparaat verbonden is met het systeem, begint de batterij ervan automatisch op te laden. Als het USB-apparaat niet opgeladen wordt, koppelt u het los en sluit u het opnieuw aan. Sommige USB-apparaten kunnen niet opgeladen worden met dit systeem. Meer informatie over de oplaadstatus van het USB-apparaat vindt u in de gebruiksaanwijzing ervan.

Opmerking

- De afspeelvolgorde voor het systeem kan verschillen van de afspeelvolgorde van de aangesloten digitale muzikspeler.
- Schakel het systeem uit voordat u het USB-apparaat verwijdt. Als u het USB-apparaat verwijdt terwijl het systeem ingeschakeld is, kunnen de gegevens op het USB-apparaat beschadigd raken.
- Als het noodzakelijk is een USB-kabel aan te sluiten, sluit u de USB-kabel aan die met het aan te sluiten USB-apparaat is meegeleverd. Raadpleeg de gebruiksaanwijzing van het aan te sluiten USB-apparaat voor meer informatie.
- Het kan even duren voordat "SEARCH" na het aansluiten verschijnt, afhankelijk van het soort aangesloten USB-apparaat.
- Sluit het USB-apparaat niet aan via een USB-hub.
- Nadat het USB-apparaat is aangesloten, leest het systeem alle bestanden op het USB-apparaat. Als er veel mappen of bestanden op het USB-apparaat staan, kan het lang duren voordat het lezen van het USB-apparaat is voltooid.
- Bij sommige aangesloten USB-apparaten kan het lang duren om signalen van het systeem te verzenden of voordat het lezen van het USB-apparaat klaar is.
- Compatibiliteit met alle codeer-/schrijfsoftware kan niet worden gegarandeerd. Als audiobestanden op het USB-apparaat oorspronkelijk werden gecodeerd met incompatibele software, kunnen deze bestanden ruis of een onjuiste werking veroorzaken.
- Het maximale aantal mappen en bestanden op het USB-apparaat die compatibel zijn met dit systeem, is:
 - 188* mappen (inclusief de rootmap)
 - 999 bestanden
 - 999 bestanden in één map
 - 8 mapniveaus (in de mappenstructuur van bestanden)
- * Dit is inclusief mappen die geen afspeelbare audiobestanden bevatten en lege mappen. Het aantal mappen dat het systeem kan herkennen, kan minder zijn dan het werkelijke aantal mappen, afhankelijk van de mapstructuur.
- Dit systeem ondersteunt niet noodzakelijkerwijs alle functies van een aangesloten USB-apparaat.

- Mappen zonder audiobestanden worden niet herkend.
- U kunt op dit systeem luisteren naar de volgende audio-indelingen:
 - MP3: bestandsextensie ".mp3"
 - WMA^{**}: bestandsextensie ".wma"

Houd er rekening mee dat ook wanneer de bestandsnaam de juiste bestandsextensie heeft, maar het werkelijke bestand anders is, het systeem ruis kan produceren of er een storing kan optreden.

^{**} Bestanden met DRM-auteursrechtenbeveiliging (Digital Rights Management) of bestanden die van een onlinemuzieksite zijn gedownload, kunnen niet op dit systeem worden afgespeeld. Als u een van deze bestanden probeert af te spelen, speelt het systeem het volgende onbeveiligde audiobestand af.

Muziek afspelen op optionele audiocomponenten

U kunt tracks afspelen die opgeslagen zijn op optionele audiocomponenten die aangesloten zijn op het apparaat.

Opmerking

- Druk vooraf op VOLUME - [5] om het volume te verlagen.

1 Druk op AUDIO IN [11].

2 Sluit de audiokabel aan op de AUDIO IN-aansluiting **B** achteraan op het apparaat en op de uitgang van het optionele externe apparaat.

3 Start het afspelen op de aangesloten component.
Pas het volume op de aangesloten component aan tijdens het afspelen.

4 Druk op VOLUME +/- [5] om het volume te regelen.

Opmerking

- De stand-bystand van het systeem wordt mogelijk automatisch geactiveerd als het volumeniveau van de aangesloten component te laag is. Zie "De automatische stand-byfunctie instellen" (pagina 27) voor meer informatie.

Het systeem koppelen met een BLUETOOTH-apparaat en muziek beluisteren

U kunt muziek op een BLUETOOTH-apparaat draadloos beluisteren.

Voordat u de BLUETOOTH-functie gebruikt, dient u een koppeling uit te voeren om uw BLUETOOTH-apparaat te registreren.

Opmerking

- Plaats het BLUETOOTH-apparaat waarmee u verbinding wilt maken maximaal een meter van het systeem verwijderd.
- Als uw BLUETOOTH-apparaat de aanraakfunctie (NFC) ondersteunt, slaat u de volgende procedure over. Zie "Muziek beluisteren via one-touch (NFC)" (pagina 25).

1 Druk op BLUETOOTH MENU **[15]**.

Als de BLUETOOTH-functie geselecteerd is wanneer het systeem geen koppelingsinformatie ter beschikking heeft, schakelt het systeem automatisch over naar de koppelingsmodus.

U kunt de koppeling ook uitvoeren met behulp van een knop op het apparaat. Raadpleeg hiervoor "De koppeling uitvoeren met behulp van een knop op het apparaat" (pagina 24).

2 Druk op **▲/▼** **[24]** om "PAIRING" te selecteren en druk vervolgens op **+** **[23]**.

Het systeem schakelt over naar de koppelingsmodus. "PAIRING" verschijnt in het display **[3]** en de **Ⓢ**-led (BLUETOOTH) **[10]** begint snel te knipperen.

3 Zoek dit systeem op het BLUETOOTH-apparaat.

Er verschijnt een lijst met gevonden apparaten op het display van het BLUETOOTH-apparaat.

4 Selecteer [SONY:CMT-SBT40D] (dit systeem).

Als u wordt gevraagd een wachtwoord in te voeren op het BLUETOOTH-apparaat, voert u "0000" in.

Als dit systeem niet getoond wordt in het display van het apparaat, begint u opnieuw vanaf stap 1.

Wanneer de koppeling voltooid is, wordt de BLUETOOTH-verbinding automatisch gemaakt. "BT AUDIO" verschijnt in het display **[3]** van het systeem en de **Ⓢ**-led (BLUETOOTH) **[10]** licht op.

Voer deze stap binnen 5 minuten uit. Doet u dit niet, dan wordt het koppelen geannuleerd. Als het koppelen geannuleerd is, begint u opnieuw vanaf stap 1.

5 Druk op **▶** **[12]**.

Hiermee start u het afspeLEN. Afhankelijk van het BLUETOOTH-apparaat moet u nogmaals op **▶** **[12]** drukken. Het is ook mogelijk dat u een muzikspeler moet starten op het BLUETOOTH-apparaat.

6 Druk op VOLUME +/- [5] om het volume te regelen.

Als het volume niet gewijzigd kan worden op het systeem, past u het aan op uw BLUETOOTH-apparaat.

De koppeling uitvoeren met behulp van een knop op het apparaat

1 Druk herhaaldelijk op FUNCTION [11] om "BT AUDIO" te selecteren.

2 Houd FUNCTION [11] ingedrukt tot de -led (BLUETOOTH) [10] snel begint te knipperen.

Het systeem schakelt over naar de koppelingsmodus. "PAIRING" verschijnt in het display [3].

Om verbinding te maken via BLUETOOTH, voert u na stap 2 met behulp van een afstandsbediening dezelfde procedures uit.

Tip

- U kunt een koppeling uitvoeren met een ander BLUETOOTH-apparaat terwijl er al een BLUETOOTH-verbinding tot stand is gebracht met een BLUETOOTH-apparaat.

Opmerking

- De hierboven beschreven handelingen zijn mogelijk niet beschikbaar voor bepaalde BLUETOOTH-apparaten. Daarnaast kunnen de werkelijke bewerkingen verschillen, afhankelijk van het aangesloten BLUETOOTH-apparaat.
- Wanneer het koppelen eenmaal is uitgevoerd, hoeft dit niet opnieuw te gebeuren. In de volgende situaties moet een koppeling echter opnieuw worden uitgevoerd:
 - De koppelingsinformatie werd gewist toen het BLUETOOTH-apparaat werd gerepareerd.
 - U probeert een koppeling tussen het systeem en meer dan 8 BLUETOOTH-apparaten uit te voeren.
Dit systeem kan met maximaal 8 BLUETOOTH-apparaten gekoppeld worden. Als u een koppeling met een ander BLUETOOTH-apparaat uitvoert nadat u een koppeling met 8 apparaten hebt uitgevoerd, wordt de koppelingsinformatie van het apparaat dat het eerst met het systeem werd verbonden, overschreven door de informatie van het nieuwe apparaat.
 - De koppelingsregistratie-informatie van dit systeem wordt van het aangesloten apparaat gewist.
 - Als u het systeem initialiseert of de koppelingshistorie van het systeem wist, wordt alle koppelingsinformatie gewist.

- Het geluid van dit systeem kan niet doorgestuurd worden naar een BLUETOOTH-luidspreker.
- "Wachtwoord" kan ook "pascode", "PIN-code", "PIN-nummer", "paswoord" enz. worden genoemd.
- Het is niet mogelijk om een BLUETOOTH-verbinding tot stand te brengen met een ander BLUETOOTH-apparaat terwijl er al een BLUETOOTH-verbinding tot stand is gebracht met een BLUETOOTH-apparaat. U moet eerst de bestaande verbinding verbreken en vervolgens verbinding maken met het andere apparaat.
- Het systeem biedt alleen ondersteuning voor Sub Band Codec.



De koppeling met het BLUETOOTH-apparaat annuleren

Druk op BLUETOOTH MENU [15], BLUETOOTH [11] of wijzig de bron.

Tip

- Als het systeem geen koppelingsinformatie heeft, kan het koppelen niet geannuleerd worden.

De verbinding met het BLUETOOTH-apparaat annuleren

Druk op BLUETOOTH MENU [15] en  [24] om "DISCONNECT" te selecteren en druk vervolgens op  [23].

Tip

- U kunt de BLUETOOTH-verbinding ook verbreken via het BLUETOOTH-apparaat.

De informatie van het koppelen wissen

1 Druk op BLUETOOTH [11].

2 Houd FUNCTION [11] en  [2] op het apparaat tegelijk ingedrukt tot "RESET" verschijnt in het display [3].

Opmerking

- Als u de informatie van het koppelen gewist hebt, kunt u geen BLUETOOTH-verbinding maken tenzij het koppelen opnieuw wordt uitgevoerd.

Muziek op een geregistreerd apparaat beluisteren

Na het uitvoeren van stap 1 onder "Het systeem koppelen met een BLUETOOTH-apparaat en muziek beluisteren", bedient u het BLUETOOTH-apparaat om verbinding te maken met het systeem en drukt u vervolgens op ► **12** om het afspelen te starten.

Muziek beluisteren via one-touch (NFC)

NFC is een technologie voor draadloze communicatie binnen een kort bereik tussen verschillende apparaten (bv. een mobiele telefoon en IC-tag).

Raak gewoon met uw smartphone/tablet het systeem aan. Het systeem wordt automatisch ingeschakeld en het koppelen en de BLUETOOTH-verbinding worden tot stand gebracht.

Schakel vooraf de NFC-instellingen in.

- 1** Raak met uw smartphone/tablet de N-markering **14** op het apparaat aan.

Raak met uw smartphone/tablet het apparaat aan en houd contact tot de smartphone/tablet gaat trillen of een korte toon produceert.

Raadpleeg de gebruikershandleiding van uw smartphone/tablet voor het gedeelte van uw smartphone/tablet dat u als aanraakcontact moet gebruiken.

- 2** Als de verbinding gemaakt is, drukt u op ► **12**.

Hiermee start u het afspelen.

U kunt de gemaakte verbinding verbreken door met uw smartphone/tablet de N-markering **14** op het apparaat aan te raken.

Tip

- Compatibele smartphones zijn uitgerust met de NFC-functie (compatibel besturingssysteem: Android versie 2.3.3 of later, met uitzondering van Android 3.x).
Raadpleeg de onderstaande website voor informatie over compatibele apparaten.

<http://support.sony-europe.com/>

- Als de smartphone/tablet niet reageert, ook al raakt u het apparaat ermee aan, downloadt u "NFC Easy Connect" op uw smartphone/tablet en voert u het programma uit. Raak het apparaat vervolgens opnieuw aan. "NFC Easy Connect" is een gratis toepassing en is exclusief bestemd voor gebruik met Android™. Scan de volgende 2D-code.



- Wanneer u het apparaat aanraakt met een NFC-compatibele smartphone/tablet terwijl een ander BLUETOOTH-apparaat met dit systeem is verbonden, wordt het BLUETOOTH-apparaat ontkoppeld en het systeem met de smartphone/tablet verbonden.

Opmerking

- In sommige landen en regio's kunnen NFC-compatibele toepassingen niet worden gedownload.
- Op sommige smartphones/tablets kan deze functie beschikbaar zijn zonder dat u "NFC Easy Connect" hoeft te downloaden. In dit geval kunnen de bediening en de technische gegevens van de smartphone/tablet afwijken van de beschrijving in deze handleiding. Raadpleeg voor meer informatie de gebruikershandleiding die bij uw smartphone/tablet is geleverd.
- De BLUETOOTH-verbinding lukt mogelijk niet als u het systeem aanraakt met een smartphone/tablet die uitgerust is met de NFC-functie terwijl het systeem een CD/DVD laadt of een USB-apparaat zoekt.
- Wanneer u het apparaat inschakelt en u met behulp van one-touch (NFC) het afspelen start via de BLUETOOTH-verbinding, is het mogelijk dat het geluid niet vanaf het begin van de track hoorbaar is. Om het afspelen vanaf het begin te starten, drukt u op **◀◀ [1]** of maakt u pas verbinding via BLUETOOTH als het systeem ingeschakeld is.

De automatische stand-byfunctie instellen

De stand-bystand van het systeem wordt na ongeveer 15 minuten automatisch geactiveerd als er geen bewerking wordt uitgevoerd of er geen audio-uitgangssignaal is (automatische stand-byfunctie).

Standaard is de automatische stand-byfunctie ingeschakeld.

1 Druk op I/⏻ [8] om het systeem in te schakelen.

2 Houd I/⏻ [8] langer dan 3 seconden ingedrukt.

"AUTO STANDBY ON" verschijnt in het display [3].

Om de functie uit te schakelen, herhaalt u dezelfde procedure. "AUTO STANDBY OFF" verschijnt in het display [3] en de functie wordt uitgeschakeld.

Tip

- Wanneer het systeem overschakelt naar de stand-bystand, knippert "STANDBY" 8 keer in het display [3].

Opmerking

- De automatische stand-byfunctie is niet geldig voor de tunerfunctie (FM), zelfs niet als u deze hebt ingeschakeld.
- De stand-bystand van het systeem kan niet automatisch worden geactiveerd in de volgende gevallen:
 - tijdens het gebruik van de FM-functie
 - terwijl een audio-sigitaal wordt gedetecteerd
 - tijdens het afspelen van audiotracks of bestanden
 - tijdens het gebruik van de afspeeltimer of de slaaptimer

- In de volgende gevallen telt het systeem de tijd (ongeveer 15 minuten) opnieuw af tot het overschakelt naar de stand-bystand, zelfs wanneer de automatische stand-byfunctie is ingeschakeld:
 - wanneer er een USB-apparaat aangesloten is in de USB-functie
 - wanneer er op een knop op de afstandsbediening of op het apparaat wordt gedrukt.

De BLUETOOTH-stand-bystand instellen

Wanneer de BLUETOOTH-stand-bystand ingeschakeld is, gaat het systeem naar de wachtstand voor de BLUETOOTH-verbinding, zelfs als het systeem uitgeschakeld is. Deze stand is standaard uitgeschakeld.

- 1 Druk op BLUETOOTH MENU **15**.
- 2 Druk op **▲/▼** **24** om "BT: STBY" te selecteren en druk vervolgens op **⊕** **23**.
- 3 Druk op **▲/▼** **24** om "ON" of "OFF" te selecteren en druk vervolgens op **⊕** **23**.
- 4 Druk op **I/⏻** **8** om het systeem uit te schakelen.

Tip

- Wanneer deze modus op "ON" staat, wordt het systeem automatisch ingeschakeld en kunt u muziek beluisteren door vanaf een BLUETOOTH-apparaat een BLUETOOTH-verbinding tot stand te brengen.

Opmerking

- Als het systeem geen koppelinformatie ter beschikking heeft, is deze modus niet beschikbaar. Om deze modus te gebruiken, moet het systeem verbonden zijn met het apparaat en moet de koppelinformatie ervan beschikbaar zijn.

Het draadloze BLUETOOTH-signaal instellen op ON/OFF

Wanneer het apparaat ingeschakeld is, kunt u een BLUETOOTH-signaal ontvangen. De standaardinstelling is ON.

- 1 Schakel het apparaat in.
- 2 Houd **▶||** **12** en **◀◀** **1** op het apparaat tegelijk gedurende 5 seconden ingedrukt.
- 3 Laat de knop los als "BT OFF" (draadloos BLUETOOTH-signaal is uit) of "BT ON" (draadloos BLUETOOTH-signaal is aan) weergegeven wordt.

Tip

- Wanneer deze instelling ingesteld is op OFF is de BLUETOOTH-functie niet beschikbaar.
- Als u het apparaat aanraakt met een smartphone/tablet die uitgerust is met de NFC-functie terwijl deze instelling op OFF staat, wordt het systeem ingeschakeld en wordt deze instelling op ON gezet.
- Wanneer deze instelling uitgeschakeld is, kan de BLUETOOTH-stand-bystand niet ingesteld worden.
- Wanneer deze instelling uitgeschakeld is, kunnen dit apparaat en het BLUETOOTH-apparaat niet gekoppeld worden.

Het geluid aanpassen

U kunt verschillende geluidsstijlen selecteren en de impact van de lage tonen wijzigen.

Het gewenste geluid selecteren

Druk herhaaldelijk op EQ [16] om een van de volgende geluidsstijlen te selecteren: "R AND B/HIP HOP", "FLAT", "ROCK", "POP", "JAZZ", "CLASSIC".

De impact van de lage tonen wijzigen

Druk op MEGA BASS [28].

Met deze knop kunt u de functie in- ("BASS ON") en uitschakelen ("BASS OFF").

Tip

- De standaardinstelling is "BASS ON".

De timers gebruiken

Het systeem biedt een slaaptimer en een afspeeltimer.

Opmerking

- De slaaptimer heeft voorrang boven de afspeeltimer.

De slaaptimer instellen

Het systeem wordt automatisch uitgeschakeld op het ingestelde tijdstip.

1 Druk op TIMER MENU [29].

2 Druk op \uparrow/\downarrow [24] om "SLEEP" te selecteren en druk vervolgens op \oplus [23].

3 Druk op \uparrow/\downarrow [24] om de opgegeven tijd te selecteren. U kunt een waarde kiezen van "SLEEP 10" (10 minuten) tot "SLEEP 90" (90 minuten) in stappen van 10 minuten, of u kunt "AUTO" kiezen. Als u "AUTO" kiest, wordt het systeem automatisch uitgeschakeld als het afspelen van gegevens op een CD of USB-apparaat afgelopen is.

Tip

- Voer stap 1 en 2 hierboven uit om de resterende tijd van de slaaptimer te controleren.
- De slaaptimer werkt zelfs als de klok niet is ingesteld.

De slaaptimer annuleren

Selecteer "OFF" in stap 3 hierboven.

De afspeeltimer instellen





U kunt op een vooraf ingesteld tijdstip naar een CD, USB-apparaat of de radio luisteren.

Opmerking





- Zorg dat u de klok hebt ingesteld voordat u de timer instelt (pagina 13).

1 Bereid de geluidsbron voor.





2 Druk op TIMER MENU .

3 Druk op   om "PLAY SET" te selecteren en druk vervolgens op  .



De starttijd knippert in het display .

4 Druk op   om de tijd te selecteren en druk vervolgens op  .

Voer dezelfde procedure uit om "MINUTE" in te stellen voor het starten van de actie, en vervolgens "HOUR" en "MINUTE" voor het stoppen ervan.

5 Druk op   om de gewenste geluidsbron te selecteren en druk vervolgens op  .

Het bevestigingsscherm voor de afspeeltimer verschijnt.

6 Druk op   om het systeem uit te schakelen.











Tip

- Als de geluidsbron de radio is, dient u voor u het systeem uitschakelt af te stemmen op de gewenste radiozender (pagina 18).
- Om de timerinstelling te wijzigen, voert u de procedure opnieuw uit vanaf het begin.

Opmerking

- Het systeem wordt ingeschakeld op het tijdstip dat ingesteld is bij de afspeeltimer. Wanneer de geluidsbron een CD, MP3/WMA-disc of USB-apparaat is, kan het even duren voor het afspelen start.
- De afspeeltimer werkt niet als het systeem op de vooraf ingestelde tijd al ingeschakeld is.
- Wanneer de geluidsbron voor een afspeeltimer ingesteld is op een radiozender, wordt de laatst afgestemde frequentie gebruikt voor de afspeeltimer. Als u na het instellen van de timer de radiofrequentie nog wijzigt, wordt de instelling van de radiozender voor de timer ook gewijzigd.

De instelling controleren

- 1 Druk op TIMER MENU .
 - 2 Druk op   om "SELECT" te selecteren en druk vervolgens op  .
 - 3 Druk op   om "PLAY SEL" te selecteren en druk vervolgens op  .
- De timerinstelling verschijnt in het display .

De timer annuleren

Selecteer "OFF" in stap 3 van "De instelling controleren" (pagina 30).

Het instelmenu gebruiken

U kunt verschillende aanpassingen aanbrengen aan de menu-items. De weergeefbare items kunnen variëren afhankelijk van het land of de regio. De standaardinstelling is onderstreept.

- 1 Druk in de DVD/CD-functie op SETUP [22].
Het instelmenu wordt weergegeven op het tv-scherm.

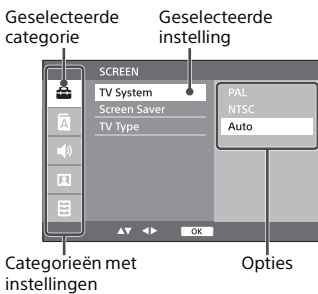

- 2 Druk op ←/↑/↓/→ [24] om de instelcategorie en het instelitem te selecteren, en druk vervolgens op + [23].

- 3 Druk op ↑/↓ [24] om de te wijzigen optie te selecteren, en druk vervolgens op + [23] om de selectie te bevestigen.

- 4 Druk op SETUP [22] om het instelmenu te sluiten.

Instellingen voor [SCHERM]

[Tv-systeem]

[PAL]: voor een PAL-tv.

[NTSC]: voor een NTSC-tv.

[Auto]: voor een tv die compatibel is met zowel PAL als NTSC.

[Schermbev.]

[Aan]: de schermbeveiliging wordt ingeschakeld wanneer gedurende langer dan 10 minuten het afspelen is gestopt, gepauzeerd, er geen disc is geplaatst of de disc is uitgeworpen.

[Uit]: de schermbeveiliging is uitgeschakeld.

[Tv-type]

[16:9]: selecteer deze instelling wanneer u een breedbeeld-tv of een tv met breedbeeldfunctie aansluit.



[4:3PS]: voor een beeld van volledige hoogte over het hele scherm, met bijgeknipte zijden.



[4:3LB]: voor een breed beeld met zwarte banden aan de boven- en onderzijde.



Instellingen voor [TAAL]

[Schermtekst] (beeldschermaanduidingen)

Hiermee kunt u de taal voor het tv-scherm kiezen.

[Audio]

Hiermee kunt u de voorkeuraudiotaal voor DVD's met meerdere soundtracks kiezen.

[Ondertitels]

Hiermee kunt u de taal van de ondertitels op een DVD VIDEO kiezen.

[Menu]

Hiermee kunt u de taal kiezen voor het menu van een disc.

Instellingen voor [AUDIO]

[Dynam. bereik]

Hiermee kunt u het niveau van het dynamische bereik voor de audio-uitvoer aanpassen.

Instellingen voor [VIDEO]

[Helderheid]

Hiermee kunt u het helderheidsniveau van het beeld regelen.

[Contrast]

Hiermee kunt u het contrastniveau van het beeld regelen.

[Tint]

Hiermee kunt u de tint (kleurtoon) van het beeld regelen.

[Verzadiging]

Hiermee kunt u het verzadigingsniveau van het beeld regelen.

[Scherpte]

Hiermee kunt u de scherpte van de contouren van het beeld regelen.

Instellingen voor [VOORKEUREN]

[Classificatie]

Met deze functie kunt u de weergave van bepaalde DVD's beperken. Scènes kunnen vergrendeld of vervangen worden door andere scènes.

Als u een wachtwoord ingesteld hebt, dient u de wachtwoordvergrendeling ongedaan te maken door het wachtwoord in te voeren (zie "[Wachtwoord]") vooraleer u het classificatieniveau wijzigt.

Druk op [24] om een classificatieniveau te selecteren van [0 All vergr] tot [8 Geen bep] en druk vervolgens op [23].

[Wachtwoord]

U kunt een wachtwoord instellen voor de instellingen [Classificatie] en [Standaard] om een ongewenst gebruik ervan te voorkomen.

Voer een nieuw wachtwoord van 4 cijfers in en druk vervolgens op [23].

Als u het wachtwoord wilt wijzigen, voert u uw wachtwoord in om het invoerveld te ontgrendelen en voert u vervolgens een nieuw wachtwoord in.

Als u het wachtwoord vergeten bent, volgt u de onderstaande procedure om het ingestelde wachtwoord te controleren.

1 Druk op DVD/CD [11].

2 Druk op [2] op het apparaat om de disclade te openen.

3 Druk op [13] en ZOOM [27] terwijl u SHIFT [21] ingedrukt houdt en druk vervolgens op [23].

[AANGEPAST] wordt weergegeven en u kunt het ingestelde wachtwoord controleren.

Om [AANGEPAST] te sluiten, drukt u op SETUP.

[Standaard]

U kunt de standaardinstellingen herstellen voor alle opties van het instelmenu en uw persoonlijke instellingen.

Als u een wachtwoord ingesteld hebt, dient u de wachtwoordvergrendeling ongedaan te maken door het wachtwoord in te voeren. Zie "[Wachtwoord]" onder "Instellingen voor [VOORKEUREN]" (pagina 32) vooraleer u de standaardinstellingen herstelt.

Druk op [24] om [Herstellen] te selecteren en druk vervolgens op [23].

Problemen oplossen

Als er een probleem optreedt tijdens het gebruik van het systeem, moet u de onderstaande stappen uitvoeren voordat u contact opneemt met de dichtstbijzijnde Sony-leverancier. Als er een foutbericht verschijnt, noteert u de inhoud ter referentie.

- 1 Controleer of het probleem wordt beschreven in deze paragraaf "Problemen oplossen".
- 2 Controleer de volgende klantenservice websites.
<http://support.sony-europe.com/>

Op deze websites vindt u de meest recente ondersteuningsinformatie en antwoorden op veelgestelde vragen.

- 3 Als u het probleem na stap 1 en 2 nog niet kunt oplossen, neemt u contact op met de plaatselijke Sony-leverancier.

Als u al het voorgaande hebt gedaan en het probleem zich blijft voordoen, neemt u contact op met de plaatselijke Sony-leverancier.

Wanneer u het product wegbrengt voor reparatie, moet u het volledige systeem meenemen (hoofdapparaat en afstandsbediening).

Dit product is een systeemproduct, waardoor het volledige systeem is vereist om te bepalen welk gedeelte moet worden gerepareerd.

Als "PROTECT" verschijnt in het display **3**

Haal het netsnoer onmiddellijk uit het stopcontact en controleer de volgende items als "PROTECT" verdwenen is.

Ga na of de positieve (+) en negatieve (-) luidsprekerkabel niet kortgesloten zijn.

Ga na of de ventilatieopeningen van het systeem niet geblokkeerd zijn.

Als u de bovenstaande items gecontroleerd hebt en geen problemen vastgesteld hebt, sluit u het netsnoer opnieuw aan en schakelt u het systeem in. Als het probleem blijft optreden, neemt u contact op met de dichtstbijzijnde Sony-leverancier.

Algemeen

Het systeem gaat niet aan.

- ➔ Controleer of het netsnoer correct aangesloten is op een stopcontact.

De stand-bystand van het systeem is onverwacht geactiveerd.

- ➔ Dit is geen storing. De stand-bystand van het systeem wordt na ongeveer 15 minuten automatisch geactiveerd als er geen bewerking wordt uitgevoerd of er geen audio-uitgangssignaal is. Zie "De automatische stand-byfunctie instellen" (pagina 27).

De klokinstelling of de bediening van de afspeeltimer is onverwacht geannuleerd.

- ➔ Als er ongeveer een minuut verstrijkt zonder dat u een bewerking uitvoert, wordt de klokinstelling of de afspeeltimer automatisch geannuleerd. Voer de bewerking opnieuw uit vanaf het begin.

Er is geen geluid.

- ➔ Verhoog het volume op het apparaat.
- ➔ Zorg ervoor dat een externe component op de juiste manier op de AUDIO IN-aansluiting **B** aangesloten is en stel de functie in op AUDIO IN.
- ➔ Er zijn mogelijk tijdelijk geen uitzendingen op de opgegeven zender.

U hoort een ernstige bromtoon of ruis.

- ➔ Zet het systeem uit de buurt van ruisbronnen.
- ➔ Sluit het systeem aan op een ander stopcontact.
- ➔ Het verdient aanbeveling een geaarde netstekker met een ruisfilter (niet bijgeleverd) te gebruiken.

De afstandsbediening werkt niet.

- ➔ Verwijder obstakels tussen de afstandsbediening en de sensor voor de afstandsbediening op het apparaat en plaats het apparaat uit de buurt van TL-lampen.
- ➔ Richt de afstandsbediening op de afstandsbedieningssensor [9] op het apparaat.
- ➔ Breng de afstandsbediening dichterbij het systeem toe.
- ➔ Vervang de batterijen.

DVD/CD-DA/MP3/WMA

"LOCKED" verschijnt in het display [3] en de disc kan niet uit de discsluf worden verwijderd.

- ➔ De ladevergrendelingsfunctie is geactiveerd. Schakel de functie uit (pagina 14).

De disc of het bestand wordt niet afgespeeld.

- ➔ De disc is niet afgesloten (een CD-R- of CD-RW-disc waaraan gegevens kunnen worden toegevoegd).

Het geluid verspringt tijdens het afspelen, of de disc kan niet worden afgespeeld.

- ➔ De disc is mogelijk vuil of bekrast. Veeg de disc schoon als deze vuil is.
- ➔ Verplaats het systeem naar een locatie waar geen trillingen optreden (bijvoorbeeld boven op een stabiel rek).

Het afspelen start niet vanaf de eerste track of het eerste bestand.

- ➔ Zorg ervoor dat de huidige afspeelmodus correct is. Als de afspeelmodus "SHUFFLE" of "PROGRAM" is, wijzigt u de instelling (pagina 14).

Het starten van het afspelen duurt langer dan gebruikelijk.

- ➔ De volgende discs kunnen de benodigde voorbereidingstijd voor het afspelen verlengen:
 - een disc met een ingewikkelde mapstructuur
 - en multisessiedisc
 - een disc met te veel mappen.

Beeld

Er is geen beeld.

- ➔ De videokabel is niet goed aangesloten.
- ➔ Het apparaat is niet aangesloten op de correcte tv-ingang.
- ➔ Het systeem is niet geselecteerd via de video-ingang van de tv.
- ➔ Zorg ervoor dat het systeem en uw tv verbonden zijn met de videokabel (bijgeleverd) zodat u de beelden kunt bekijken.

Het beeld vult niet het volledige tv-scherm, ook al is de beeldverhouding ingesteld bij "[Tv-type]" onder de instellingen voor "[SCHERM]".

- ➔ Er wordt een vaste beeldverhouding gebruikt op de disc.

Er treedt een kleurafwijking op het tv-scherm op.

- ➔ De luidsprekers van het systeem bevatten magnetische onderdelen, dus is het mogelijk dat er magnetische vervorming optreedt. Wanneer de kleuren op het scherm niet normaal zijn, controleert u de volgende zaken:
 - Plaats de luidsprekers minstens 0,3 meter verwijderd van uw tv.
 - Als de kleurafwijking blijft, schakelt u de tv uit en schakelt u deze vervolgens na 15 tot 30 minuten weer in.
 - Plaats de luidsprekers verder van uw tv.

De instelling voor [Tv-systeem] stemt niet overeen met uw tv.

- Reset de instelling (zie "[Standaard]" onder de instellingen voor "[VOORKEUREN]").

USB-apparaat

Zie "Compatibele USB-apparaten en -versies" (pagina 39) voor meer informatie over compatibele USB-apparaten.

Er is een niet-ondersteund USB-apparaat aangesloten.

- ➔ De volgende problemen kunnen optreden.
 - Het USB-apparaat wordt niet herkend.
 - Bestands- of mapnamen worden niet weergegeven op dit systeem.
 - Afspelen is niet mogelijk.
 - Het geluid slaat over.
 - Er is ruis.
 - Een vervormd geluid wordt voortgebracht.

Er is geen geluid.

- ➔ Het USB-apparaat is niet juist aangesloten. Schakel het systeem uit en sluit vervolgens het USB-apparaat opnieuw aan.

Er is ruis hoorbaar, het geluid slaat over of het geluid is vervormd.

- ➔ Er is een niet-ondersteund USB-apparaat aangesloten. Sluit een ondersteund USB-apparaat aan.
- ➔ Schakel het systeem uit, sluit vervolgens het USB-apparaat opnieuw aan en schakel het systeem in.
- ➔ De muziekgegevens zelf bevatten ruis, of het geluid is vervormd. Mogelijk is ruis opgenomen tijdens het maken van muziekgegevens als gevolg van de omstandigheden van de computer. Verwijder in dit geval het bestand en verzend de muziekgegevens opnieuw.
- ➔ Voor het coderen van de bestanden werd een lage bitsnelheid gebruikt. Stuur bestanden gecodeerd met hogere bitsnelheden naar het USB-apparaat.

"SEARCH" wordt langdurig weergegeven, of het duurt erg lang voordat het afspelen start.

- ➔ Het leesproces kan lang duren in de volgende gevallen.
 - Er staan veel bestanden of mappen op het USB-apparaat.
 - De bestandsstructuur is uitermate complex.
 - Er is niet voldoende vrije ruimte in het geheugen.
 - Het interne geheugen is gefragmenteerd.

De bestands- of mapnaam (albumnaam) wordt niet correct weergegeven.

- ➔ Stuur de muziekgegevens nogmaals naar het USB-apparaat, aangezien de gegevens die in het USB-apparaat zijn opgeslagen mogelijk beschadigd zijn.
- ➔ U kunt op dit systeem de volgende tekencodes gebruiken:
 - Hoofdletters (A t/m Z).
 - Cijfers (0 t/m 9).
 - Symbolen (< > +, [] \ _).Andere tekens verschijnen als "_".

Het USB-apparaat wordt niet herkend.

- ➔ Schakel het systeem uit, sluit vervolgens het USB-apparaat opnieuw aan en schakel vervolgens het systeem in.
- ➔ Mogelijk is er een niet-ondersteund USB-apparaat aangesloten.
- ➔ Het USB-apparaat werkt niet goed. Raadpleeg de gebruiksaanwijzing die met het USB-apparaat is meegeleverd voor informatie over hoe u dit probleem kunt oplossen.

Het afspelen start niet.

- ➔ Schakel het systeem uit, sluit vervolgens het USB-apparaat opnieuw aan en schakel vervolgens het systeem in.
- ➔ Mogelijk is er een niet-ondersteund USB-apparaat aangesloten.

Het afspelen start niet vanaf de eerste track.

- ➔ Zorg ervoor dat de huidige afspeelmodus correct is. Als de afspeelmodus "SHUFFLE" is, wijzigt u de instelling (pagina 14).

Het USB-apparaat kan niet worden opgeladen.

- ➔ Ga na of het USB-apparaat stevig aangesloten is op de Ψ-poort (USB) [7].
- ➔ Het USB-apparaat wordt mogelijk niet door dit systeem ondersteund.
- ➔ Koppel het USB-apparaat los en sluit het opnieuw aan. Meer informatie over de oplaadstatus van het USB-apparaat vindt u in de gebruiksaanwijzing ervan.

Tuner

Er is een sterk gebrom of geruis hoorbaar ("STEREO" knippert in het display [3]), of uitzendingen kunnen niet worden ontvangen.

- ➔ Sluit de antenne op de juiste wijze aan.
- ➔ Zoek een locatie en een richting waarbij een goede ontvangst mogelijk is en plaats de antenne opnieuw.
- ➔ Houd de antennes uit de buurt van het apparaat of andere AV-componenten om het oppikken van ruis te voorkomen.
- ➔ Schakel elektrische apparaten uit die zich in de buurt van het apparaat bevinden.

U hoort verschillende radiozenders tegelijkertijd.

- ➔ Zoek een locatie en een richting waarbij een goede ontvangst mogelijk is en plaats de antenne opnieuw.
- ➔ Bundel de antennekabels met in de handel verkrijgbare kabelklemmetjes en pas de kabel lengtes aan.

Het systeem terugzetten op de fabrieksinstellingen

Als het systeem nog steeds niet goed werkt, zet u het systeem terug op de fabrieksinstellingen.

- 1 Schakel het systeem in.
- 2 Houd tegelijk FUNCTION [1] en ▲ [2] op het apparaat ingedrukt tot "RESET" verschijnt in het display [3].

Alle door de gebruiker geconfigureerde instellingen, zoals de vooraf ingestelde radiozenders, de timer en de klok worden verwijderd.

Als u al het voorgaande hebt gedaan en het probleem zich blijft voordoen, neemt u contact op met de plaatselijke Sony-leverancier.

Opmerking

- Als u het apparaat weggooit of aan iemand anders geeft, is het aan te raden het te resetten.

Berichten

De volgende berichten kunnen verschijnen of knipperen tijdens gebruik.

DISC ERR

U hebt een disc geplaatst die niet kan worden afgespeeld op dit systeem, zoals een CD-ROM, of u hebt geprobeerd een niet-afspeelbaar bestand af te spelen.

COMPLETE

Het vooraf instellen van de zender is normaal beëindigd.

LOCKED

De ladevergrendelingsfunctie is geactiveerd.

NO USB

Er is geen USB-apparaat aangesloten, het aangesloten USB-apparaat werd verwijderd, of het systeem ondersteunt het USB-apparaat niet.

NO DISC

Er zit geen disc in de speler, of u hebt een disc geplaatst die niet kan worden geladen.

NO FILE

Er staan geen afspeelbare bestanden op het USB-apparaat of de disc.

OVER CURRENT

Het systeem heeft een overspanning gedetecteerd op een aangesloten USB-apparaat.

Haal het USB-apparaat uit de poort en schakel het systeem uit en vervolgens weer in.

LOADING

Het systeem laadt de informatie op de disc. Sommige knoppen werken niet tijdens het laden.

SEARCH

Het systeem zoekt de informatie op het USB-apparaat. Sommige knoppen werken niet tijdens het zoeken.

TIME NG

De starttijd en eindtijd van de afspeeltimer zijn ingesteld op dezelfde tijd.

Vorzorgsmaatregelen

Discs die WEL met dit systeem kunnen worden afgespeeld

- Audio CD-DA-discs
- CD-R/CD-RW (audiogegevens van CD-DA-tracks en MP3/WMA-bestanden)
- 8 cm-disc
- DVD VIDEO
- DVD-ROM
- DVD-R/DVD-RW
- DVD+R/DVD+RW
- VIDEO CD
- CDG

Gebruik geen CD-R/CD-RW-disc zonder opgeslagen gegevens. Dit kan de disc beschadigen.

Discs die NIET met dit systeem kunnen worden afgespeeld

- CD-ROM
- CD-R/CD-RW-discs die op een andere manier zijn gebrand dan met de muziek-CD-indeling of MP3/WMA-indeling volgens ISO9660 niveau 1/niveau 2, Joliet
- CD-R/CD-RW-discs in multisessie-indeling waarbij de sessie niet afgesloten is
- CD-R/CD-RW-discs van een slechte opnamekwaliteit, CD-R/CD-RW-discs waarop krassen zitten of die vuil zijn, of CD-R/CD-RW-discs die zijn gebrand met behulp van een incompatibele brander
- CD-R/CD-RW-discs die niet op de juiste wijze zijn afgesloten
- CD-R/CD-RW-discs die andere bestanden dan MPEG 1 Audio Layer-3-bestanden (MP3/WMA) bevatten
- Discs met een ongewone vorm (bijvoorbeeld hartvormig, vierkant of stervormig)
- Discs waarop plakband, papier of een sticker zit

- Gehuurde of tweedehandsdiscs met een zegel waarbij de lijm onder het zegel vandaan komt
- Discs voorzien van een label, waarvan de inkt plakkerig aanvoelt

Opmerking over DVD/CD-DA/MP3/WMA-discs

- Veeg vóór het afspelen de disc met een reinigingsdoek vanaf het midden naar de rand af.
- Reinig discs niet met oplosmiddelen, zoals benzine, thinner of in de handel verkrijgbare reinigers of antistatische spray bedoeld voor vinyl-lp's.
- Stel discs niet bloot aan zonlicht of warmtebronnen zoals heteluchtroosters en laat ze ook niet in een auto in de volle zon liggen.

Veiligheid

- Trek het netsnoer uit het stopcontact als het systeem langere tijd niet gebruikt wordt. Als u de stekker uit het stopcontact trekt, moet u altijd de stekker vastpakken. Trek nooit aan het netsnoer.
- Wanneer er een voorwerp of vloeistof in het systeem terecht komt, verwijdert u het netsnoer uit het stopcontact en moet u het apparaat door gekwalificeerd personeel laten controleren voordat u het weer in gebruik neemt.
- Het netsnoer mag alleen worden vervangen door een gekwalificeerde serviceleverancier.

Opstelling

- Plaats het systeem niet op een hellende ondergrond of in extreem warme, koude, stoffige, vuile of vochtige ruimtes, ruimtes die niet goed kunnen worden geventileerd of ruimtes waarin het apparaat wordt blootgesteld aan trillingen, direct zonlicht of fel licht.
- Wanneer u het systeem installeert op oppervlakken die zijn behandeld met een speciale afwerking (bijvoorbeeld met was, olie of poetsmiddelen), kan dit resulteren in vlekken op of verkleuring van het oppervlak.
- Plaats geen zware voorwerpen op het systeem.
- Als het systeem van een koude naar een warme locatie wordt overgebracht of

wordt geïnstalleerd in een zeer vochtige ruimte, kan er vocht condenseren op de lens in het systeem en kan er een storing optreden. Verwijder in dat geval de disc en schakel het systeem pas na ongeveer een uur uit wanneer het vocht is verdampt. Als het systeem nog steeds niet werkt, zelfs niet na een langere periode, neemt u contact op met de plaatselijke Sony-leverancier.

Ophoping van warmte

- Het is normaal dat het apparaat tijdens het opladen of langdurig gebruiken warm wordt.
- Raak de kast niet aan als het apparaat continu op een hoog volume is gebruikt, want deze kan heet worden.
- Blokkeer de ventilatieopeningen niet.

De kast reinigen

Reinig dit systeem met een zachte doek die licht is bevochtigd met een niet-agressief reinigingsmiddel. Gebruik nooit schuursponsjes, schuurpoeder of oplosmiddelen, zoals thinner, benzine of alcohol.

Kleuren op uw tv-scherm

BELANGRIJKE KENNISGEVING

Opgelet: als u hetzelfde beeld (een stilstaand videobeeld, instelscherm enz.) lange tijd op het tv-scherm laat staan, bestaat het gevaar dat het tv-scherm onherstelbaar beschadigd raakt. Vooral projectie-tv's zijn gevoelig hiervoor.

Het systeem verplaatsen

Controleer voordat u het systeem verplaatst of er geen disc geladen is en trek het netsnoer uit het stopcontact.

Discs hanteren

- Neem de disc vast bij de randen zodat deze schoon blijft. Raak het oppervlak niet aan.
- Plak geen papier of plakband op de disc.
- Stel discs niet bloot aan direct zonlicht of warmtebronnen zoals heteluchtblazers en laat deze niet achter in een auto die in de volle zon staat geparkeerd en waarin de temperatuur sterk kan oplopen.

Compatibele USB-apparaten en -versies

Bezoek de onderstaande websites voor meer informatie over de nieuwste ondersteunde versies van de compatibele apparaten:

<http://support.sony-europe.com/>

Draadloze BLUETOOTH- technologie

Draadloze BLUETOOTH-technologie is een draadloze technologie voor korte afstand voor het verbinden van digitale apparatuur, zoals personal computers en digitale fotocamera's. Met de draadloze BLUETOOTH-technologie kunt u de betreffende apparaten binnen een bereik van ongeveer 10 meter bedienen.

De draadloze BLUETOOTH-technologie wordt gewoonlijk tussen twee apparaten gebruikt, maar één apparaat kan op meerdere apparaten zijn aangesloten. U hebt geen snoeren voor de aansluiting nodig, zoals bij een USB-aansluiting, en u hoeft apparaten niet naar elkaar toe te richten zoals bij draadloze infraroodtechnologie. U kunt de technologie gebruiken met een BLUETOOTH-apparaat in uw tas of zak.

Draadloze BLUETOOTH-technologie is een wereldwijde norm die door duizenden bedrijven wordt ondersteund. Deze bedrijven produceren producten die aan de wereldwijde norm voldoen.

Ondersteunde BLUETOOTH-versies en -profielen

Met een profiel wordt een standaardset capaciteiten voor diverse BLUETOOTH-productcapaciteiten bedoeld. Zie "Technische gegevens" (pagina 41) voor details aangaande de ondersteunde BLUETOOTH-versie en -profielen.

Opmerking

- Als u een BLUETOOTH-apparaat wilt gebruiken dat op dit systeem aangesloten is, moet het apparaat hetzelfde profiel ondersteunen als dit systeem. De functies van het BLUETOOTH-apparaat kunnen verschillen, afhankelijk van de specificaties van het apparaat, zelfs als het hetzelfde profiel heeft als dit systeem.
- Vanwege de eigenschappen van draadloze BLUETOOTH-technologie is het afspelen op dit systeem enigszins vertraagd vergeleken met het afspelen van audio op het verzendende apparaat.

Effectief communicatiebereik

BLUETOOTH-apparaten dienen te worden gebruikt binnen ongeveer 10 meter (onbelemmerde afstand) van elkaar. Het effectieve communicatiebereik kan onder de volgende omstandigheden korter worden.

- Wanneer er zich een persoon, metalen voorwerp, muur of andere blokkade tussen de apparaten met een BLUETOOTH-verbinding bevindt
- Locaties waar een draadloos LAN is geïnstalleerd
- In de buurt van magnetrons die in gebruik zijn
- Locaties met andere elektromagnetische golven

Effecten van andere apparaten

BLUETOOTH-apparaten en draadloze LAN's (IEEE802.11b/g) gebruiken dezelfde frequentieband (2,4 GHz). Wanneer u uw BLUETOOTH-apparaat gebruikt in de buurt van een apparaat met draadloze LAN-capaciteit, kan elektromagnetische interferentie plaatsvinden. Dit zou kunnen leiden tot lagere gegevensoverdrachtssnelheden, ruis of onmogelijkheid tot verbinden. Probeer in dit geval de volgende oplossingen:

- Probeer een verbinding te maken tussen dit systeem en een mobiele BLUETOOTH-telefoon of een BLUETOOTH-apparaat wanneer u op ten minste 10 meter afstand van de draadloze LAN-apparatuur bent.
- Schakel de stroom naar de draadloze LAN-apparatuur uit wanneer u uw BLUETOOTH-apparaat binnen 10 meter gebruikt.

Effecten op andere apparaten

De radiogolven die worden uitgezonden door dit systeem, kunnen de werking van bepaalde medische apparatuur belemmeren. Aangezien deze interferentie tot storingen kan leiden, dient u altijd de stroom van dit systeem, de mobiele BLUETOOTH-telefoon en het BLUETOOTH-apparaat uit te schakelen in de volgende locaties:

- In ziekenhuizen, in treinen en in vliegtuigen
- bij automatische deuren of brandalarms

Opmerking

- Dit systeem ondersteunt beveiligingsfuncties die voldoen aan de BLUETOOTH-specificatie als een manier om de beveiliging te garanderen tijdens communicatie met BLUETOOTH-technologie. Deze beveiliging kan echter onvoldoende zijn, afhankelijk van de inhoud en andere factoren van de instelling, dus ga altijd zorgvuldig te werk wanneer u de communicatie uitvoert met BLUETOOTH-technologie.
- Sony kan in geen geval aansprakelijk worden gehouden voor schade of andere verliezen als gevolg van informatielekkens tijdens de communicatie met BLUETOOTH-technologie.
- BLUETOOTH-communicatie wordt niet noodzakelijk gegarandeerd met alle BLUETOOTH-apparaten die hetzelfde profiel hebben als dit systeem.
- BLUETOOTH-apparaten die op dit systeem aangesloten zijn, moeten voldoen aan de BLUETOOTH-specificatie die wordt voorgeschreven door BLUETOOTH SIG, Inc. en er moet worden gecertificeerd dat ze daaraan voldoen. Zelfs wanneer een apparaat aan de BLUETOOTH-specificatie voldoet, kunnen er echter gevallen zijn waar de kenmerken of specificaties van het BLUETOOTH-apparaat het onmogelijk maken een verbinding te maken of tot andere bedieningsmethoden, weergave of werking kunnen leiden.
- Er kan sprake zijn van ruis of het geluid kan worden onderbroken, afhankelijk van het BLUETOOTH-apparaat dat op dit systeem is aangesloten, de communicatieomgeving of de omgevingsomstandigheden.

Technische gegevens

Versterker

Uitgangsvermogen (nominaal):

20 watt + 20 watt (bij 8 ohm, 1 kHz, 1% THV)

RMS-uitgangsvermogen (referentiewaarde):

25 watt + 25 watt (per kanaal bij 8 ohm, 1 kHz)

In-/uitgangen

AUDIO IN:

AUDIO IN (externe ingang)-aansluiting:
Stereominiaansluiting, gevoeligheid 1 V, impedantie 47 kilo-ohm

USB:

USB-poort: type A, 5 V DC 1,5 A

Ⓜ-aansluiting (HEADPHONE):

Standaardstereo-aansluiting, 8 ohm of meer

VIDEO OUT:

Max. uitgangsvermogen 1 Vp-p, asymmetrisch, negatieve sync, belastings-impedantie 75 ohm

SPEAKERS:

Aanvaardt impedantie van 8 ohm

Discspeler

Systeem:

Compact disc- en digitaal audio- en videosysteem

Eigenschappen van de laserdioden

Emissieduur: continu

Laseruitgangsvermogen*: minder dan 1000 μ W

* Deze uitgangswaarde is gemeten op een afstand van 200 mm van het lensoppervlak op het optische opnameblok met 7 mm opening.

Frequentiebereik

DVD (PCM 48 kHz): 20 Hz - 20 kHz (± 1 dB)

CD: 20 Hz - 20 kHz (± 1 dB)

Indeling videokleursysteem

Noord- en Latijns-Amerikaanse modellen (behalve bij modellen voor Argentinië): NTSC
Andere modellen: NTSC/PAL

Tuner

FM-tuner:

FM-stereo, superheterodyne FM-tuner
Afstembereik:
87,5 MHz - 108,0 MHz (stappen van 50 kHz)
Antenne:
FM-draadantenne

Luidspreker

Luidsprekersysteem:

2-wegs, bass reflex, magnetisch afgeschermd

Luidspreker:

Woofer: 95 mm, conustype
Tweeter: 57 mm, conustype

Nominale impedantie:

8 ohm

BLUETOOTH

Communicatiesysteem:

BLUETOOTH-standaardversie 4.0

Uitgang:

BLUETOOTH-standaardvermogensklasse 2

Maximaal communicatiebereik:

In een rechte lijn zonder obstakels ong. 10 m^{*1}

Frequentieband:

2,4 GHz-band (2,4000 GHz - 2,4835 GHz)

Modulatiemethode:

FHSS

Compatibele BLUETOOTH-profielen^{*2}:

A2DP (Advanced Audio Distribution Profile)
AVRCP (Audio Video Remote Control Profile)

Ondersteunde contentbeschermingsmethode

SCMS-T-methode

Ondersteunde codec

SBC (Sub Band Codec)

Transmissiebandbreedte

20 Hz - 20.000 Hz (bij 44,1 kHz-sampling)

^{*1} Het daadwerkelijke bereik is afhankelijk van een aantal factoren zoals de aanwezigheid van obstakels tussen de apparaten, een magnetisch veld rondom een magnetron, statische elektriciteit, ontvangstgevoeligheid, antenneprestaties, besturingssysteem, software enz.

^{*2} BLUETOOTH-standaardprofielen geven het doel van BLUETOOTH-communicatie tussen apparaten aan.

Algemeen

Stroomvereisten:

AC 120 V - 240 V, 50 Hz/60 Hz

Stroomverbruik:

35 watt

Afmetingen (B/H/D) (incl. uitstekende onderdelen):

Middelste apparaat: ong. 170 mm × 132,5 mm × 222 mm
Luidsprekerbox: ong. 132,5 mm × 214 mm × 207 mm

Gewicht:

Middelste apparaat: ong. 1,4 kg
Luidsprekerbox: ong. 1,7 kg

Bijgeleverde accessoires:

Afstandsbediening (RM-AMU214) (1), videokabel (1), FM-draadantenne (1), luidsprekervoetjes (8), gebruiksaanwijzing (deze handleiding) (1), garantiekaart (1)

Ontwerp en technische gegevens kunnen zonder voorafgaande kennisgeving worden gewijzigd.

Stroomverbruik in stand-by: 0,5 W (BLUETOOTH-netwerkpoothen uit) BLUETOOTH-stand-bystand: 5,9 W (BLUETOOTH-netwerkpoothen aan)

Handelsmerken enz.

- Windows Media is een gedeponeerd handelsmerk of een handelsmerk van Microsoft Corporation in de Verenigde Staten en/of andere landen.
- Dit product wordt beschermd door bepaalde intellectuele-eigendomsrechten van Microsoft Corporation. Gebruik of distributie van dergelijke technologie buiten dit product om is verboden zonder licentie van Microsoft of een geautoriseerde dochteronderneming van Microsoft.
- De MPEG Layer-3 audiocoderingstechnologie en patenten zijn onder licentie van Fraunhofer IIS and Thomson.
- "WALKMAN" en het "WALKMAN"-logo zijn gedeponeerde handelsmerken van Sony Corporation.
- Het woordmerk BLUETOOTH® en de bijbehorende logo's zijn gedeponeerde handelsmerken van BLUETOOTH SIG, Inc. en het gebruik van dergelijke merken door Sony is onder licentie.
- De N-markering is een handelsmerk of gedeponeerd handelsmerk van Forum, Inc. in de Verenigde Staten en in andere landen.
- De systeem- en productnamen in deze handleiding zijn in het algemeen handelsmerken of gedeponeerde handelsmerken van de fabrikant.™ en de ®-markeringen zijn in deze handleiding weggelaten.
- Dit systeem is uitgerust met Dolby* Digital.

* Gefabriceerd onder licentie van Dolby Laboratories.

"Dolby" en het symbool double-D zijn handelsmerken van Dolby Laboratories.

- Het "DVD"-logo is een handelsmerk van DVD Format/ Logo Licensing Corporation. 
- OVER MPEG-4 VISUAL: DIT PRODUCT IS GEDEPONEERD ONDER DE MPEG-4-VISUEELPATENTENPORTFOLIOLICENTIE VOOR HET PERSOONLIJKE EN NIET-COMMERCIEËLE GEBRUIK VAN EEN GEBRUIKER OM
(i) VIDEO TE DECODEREN OVEREENKOMSTIG DE MPEG-4 VISUAL STANDARD ("MPEG-4-VIDEO") EN/OF
(ii) MPEG-4-VIDEO TE DECODEREN DIE WERD GECODEERD DOOR EEN GEBRUIKER MET BETREKKING TOT EEN PERSOONLIJKE EN NIET-COMMERCIEËLE ACTIVITEIT EN/OF WERD VERKREGEN VAN EEN VIDEO-LEVERANCIER DIE IS GEAUTORISEERD OM MPEG-4-VIDEO TE LEVEREN.
ER ZAL GEEN LICENTIE WORDEN TOEGEKEND OF GEÏMPliceERD VOOR ENIG ANDER GEBRUIK. U KUNT AANVULLENDE INFORMATIE, WAARONDER INFORMATIE OVER PROMOTIEËLE, INTERN EN COMMERCIEËLE GEBRUIK EN BIJBEHORENDE LICENTIES, VERKRIJGEN BIJ MPEG LA, L.L.C. ZIE <http://www.mpegla.com/>

- Alle andere handelsmerken zijn handelsmerken van hun respectieve eigenaars.

ATTENZIONE

Per ridurre il rischio di incendi, non coprire la presa di ventilazione dell'apparecchio con giornali, tovaglie, tende e così via. Non esporre l'apparecchio a sorgenti a fiamma libera (ad esempio candele accese).

Per ridurre il rischio di incendi o di scosse elettriche, non esporre l'apparecchio a gocciolamenti o spruzzi né collocarvi sopra oggetti pieni di liquidi, ad esempio vasi.

Poiché la spina principale viene usata per scollegare l'unità dalla rete di alimentazione, collegare l'unità ad una presa CA facilmente accessibile. Se si dovesse notare un'anormalità nell'unità, scollegare subito la spina principale dalla presa CA.

Non installare questo apparecchio in uno spazio ristretto, come una libreria o un armadietto a muro.

Non esporre le batterie o l'apparecchio con all'interno le batterie a calore eccessivo, ad esempio alla luce del sole o al fuoco.

L'unità non è scollegata dalla rete di alimentazione per tutto il tempo che è collegata alla presa CA, anche se l'unità stessa è stata spenta.

Una pressione sonora eccessiva prodotta da auricolari e cuffie può causare la perdita dell'udito.

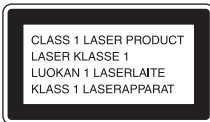

Questo apparecchio è classificato come un prodotto CLASS 1 LASER. Questa indicazione si trova all'esterno sulla parte posteriore.

Avviso per i clienti: le seguenti informazioni sono applicabili soltanto all'apparecchio venduto nei paesi che applicano le direttive UE.

Questo prodotto è stato fabbricato da o per conto di Sony Corporation, 1-7-1 Konan Minato-ku Tokyo, 108-0075 Giappone. Eventuali richieste in merito alla conformità del prodotto in ambito della legislazione Europea, dovranno essere indirizzate al rappresentante autorizzato, Sony Deutschland GmbH, Hedelfinger Strasse 61, 70327 Stuttgart, Germania. Per qualsiasi informazione relativa al servizio o la garanzia, si prega di fare riferimento agli indirizzi riportati separatamente sui documenti relativi all'assistenza o sui certificati di garanzia.

Con la presente Sony Corp. dichiara che questo apparecchio è conforme ai requisiti essenziali ed alle altre disposizioni pertinenti stabilite dalla direttiva 1999/5/CE.

Per ulteriori dettagli, si prega di consultare il seguente URL:

<http://www.compliance.sony.de/>



Trattamento del dispositivo elettrico o elettronico a fine vita (applicabile in tutti i paesi dell'Unione Europea e in altri paesi europei con sistema di raccolta differenziata)

Questo simbolo sul prodotto o sulla confezione indica che il prodotto non deve essere considerato come un normale rifiuto domestico, ma deve invece essere consegnato ad un punto di raccolta appropriato per il riciclo di apparecchi elettrici ed elettronici. Assicurandovi che questo prodotto sia smaltito correttamente, voi contribuirete a prevenire potenziali conseguenze negative per l'ambiente e per la salute che potrebbero altrimenti essere causate dal suo smaltimento inadeguato. Il riciclaggio dei materiali aiuta a conservare le risorse naturali. Per informazioni più dettagliate circa il riciclaggio di questo prodotto, potete contattare l'ufficio comunale, il servizio locale di smaltimento rifiuti oppure il negozio dove l'avete acquistato.

In caso di smaltimento abusivo di apparecchiature elettriche e/o elettroniche potrebbero essere applicate le sanzioni previste dalla normativa applicabile (valido solo per l'Italia).

Solo per l'Europa



Trattamento delle pile esauste (applicabile in tutti i paesi dell'Unione Europea e in altri paesi Europei con sistema di raccolta differenziata)

Questo simbolo sul prodotto o sulla confezione indica che la pila non deve essere considerata un normale rifiuto domestico.

Su alcuni tipi di pile questo simbolo potrebbe essere utilizzato in combinazione con un simbolo chimico. I simboli chimici del mercurio (Hg) o del piombo (Pb) sono aggiunti, se la batteria contiene più dello 0,0005% di mercurio o dello 0,004% di piombo.

Assicurandovi che le pile siano smaltite correttamente, contribuirete a prevenire potenziali conseguenze negative per l'ambiente e per la salute che potrebbero altrimenti essere causate dal loro inadeguato smaltimento.

Il riciclaggio dei materiali aiuta a conservare le risorse naturali.

In caso di prodotti che per motivi di sicurezza, prestazione o protezione dei dati richiedano un

collegamento fisso ad una pila interna, la stessa dovrà essere sostituita solo da personale di assistenza qualificato. Consegnare il prodotto a fine vita al punto di raccolta idoneo allo smaltimento di apparecchiature elettriche ed elettroniche; questo assicura che anche la pila al suo interno venga trattata correttamente. Per le altre pile consultate la sezione relativa alla rimozione sicura delle pile. Conferire le pile esauste presso i punti di raccolta indicati per il riciclo. Per informazioni più dettagliate circa lo smaltimento della pila esausta o del prodotto, potete contattare il Comune, il servizio locale di smaltimento rifiuti oppure il negozio dove l'avete acquistato.

Prima di utilizzare questo sistema

I malfunzionamenti che si verificano durante il normale utilizzo del sistema vengono riparati da Sony in base alle condizioni definite nella garanzia limitata per il presente sistema. Tuttavia, Sony non si assume alcuna responsabilità per eventuali conseguenze derivanti dalla mancata riproduzione provocata da un sistema danneggiato o malfunzionante.

Dischi musicali codificati con tecnologie di protezione dei diritti d'autore

Il presente prodotto è progettato per riprodurre i dischi conformi allo standard Compact Disc (CD). Di recente, sono stati commercializzati da alcune società discografiche svariati dischi musicali codificati con tecnologie di protezione del copyright.

Tenere presente che tra questi dischi ve ne sono alcuni che non sono conformi allo standard CD e che potrebbero non essere riproducibili mediante questo prodotto.

Nota sui DualDisc

Un DualDisc è un prodotto su disco a due lati che combina materiale registrato su DVD su un lato con materiale audio digitale sull'altro lato. Tuttavia, poiché il lato con il materiale audio non è conforme allo standard Compact Disc (CD), la riproduzione sul presente prodotto non è garantita.

Nota sulle operazioni di riproduzione di un DVD

Alcune operazioni di riproduzione di un DVD possono essere state limitate intenzionalmente dai produttori del software. Poiché questo sistema riproduce i DVD in conformità al contenuto del disco, è possibile che alcune funzionalità di riproduzione non siano disponibili.

Nota sui DVD a doppio strato

La riproduzione delle immagini e dell'audio potrebbe interrompersi temporaneamente durante il cambio di strato.

Codice di regione (solo DVD VIDEO)

Nella parte posteriore dell'unità è indicato un codice di regione; il sistema consente di riprodurre solamente DVD VIDEO (solo riproduzione) recanti un codice di regione identico oppure .

Nota sui dischi multisessione

Il sistema è in grado di riprodurre le sessioni continue su un disco se sono registrate nello stesso formato della prima sessione. Se viene incontrata una sessione registrata in un formato diverso, risulta impossibile riprodurre tale sessione e quelle successive. Alcune sessioni potrebbero non essere riprodotte nemmeno se sono registrate nello stesso formato.

Indice

Prima di utilizzare questo sistema	3
--	---

Informazioni preliminari

Ubicazione e funzione dei controlli	7
Preparazione del telecomando	11
Fissaggio dei cuscinetti dei diffusori	11
Collegamento del televisore	12
Impostazione del sistema di colore	12
Impostazione dell'orologio.....	13

Riproduzione di un disco

Riproduzione di un DVD/CD	14
Per cambiare la modalità di riproduzione.....	14
Creazione di un programma personalizzato (riproduzione programmata)	16
Altre operazioni di riproduzione	17

Ascolto della radio

Sintonizzazione di una stazione radio	19
Preselezione delle stazioni radio	19
Selezione di una stazione radio preselezionata	20

Ascolto di un file su un dispositivo USB

Riproduzione di un file su un dispositivo USB	21
---	----

Ascolto della musica con componenti audio opzionali

Riproduzione della musica dei componenti audio opzionali.....	23
---	----

Ascolto della musica mediante una connessione BLUETOOTH

Associazione del sistema con un dispositivo BLUETOOTH e ascolto della musica	24
Ascolto della musica mediante un dispositivo registrato	26
Ascolto della musica mediante un'operazione one-touch (NFC)	26

Informazioni aggiuntive

Impostazione della funzione di attesa automatica	28
Impostazione della modalità di attesa BLUETOOTH	29
Impostazione ON/OFF del segnale BLUETOOTH wireless	29
Regolazione del suono	30
Uso dei timer	30
Impostazione del timer di spegnimento	30
Impostazione del timer di riproduzione	31
Uso del menu di configurazione	32

Risoluzione dei problemi

Risoluzione dei problemi	34
Messaggi	37

Precauzioni/Caratteristiche tecniche

Precauzioni	38
Dispositivi USB e versioni compatibili	39
Tecnologia senza fili BLUETOOTH	40
Caratteristiche tecniche	41

Ubicazione e funzione dei controlli

Nota

Il presente manuale illustra principalmente le operazioni effettuate utilizzando il telecomando, ma è possibile effettuare le stesse operazioni utilizzando i pulsanti sull'unità che abbiano nomi identici o simili.

Unità (anteriore/superiore)

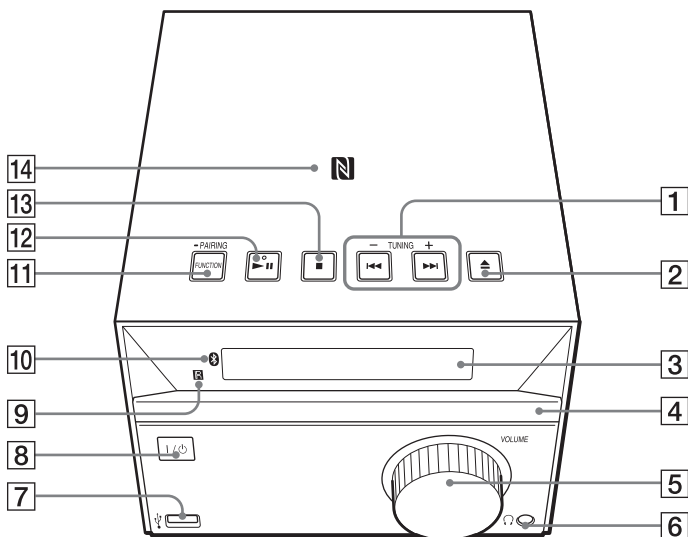

Telecomando

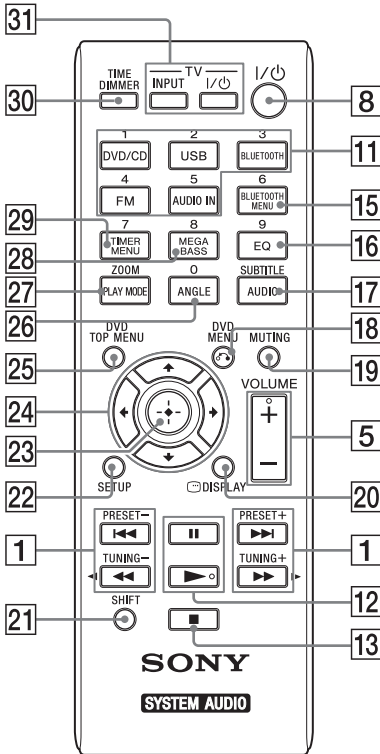

- 1 Tasti ◀◀/▶▶ (precedente/successivo)**
Utilizzarli per passare direttamente all'inizio di un brano o di un file.

Tasto TUNING +/-

Utilizzarlo per sintonizzare una stazione radio desiderata.

Telecomando: tasti ◀◀/▶▶ (riavvolgimento rapido/avanzamento rapido)

Utilizzarli per avanzare velocemente o tornare indietro velocemente in un brano o un file.

Telecomando: tasti PRESET +/-

Utilizzarli per richiamare le stazioni preselezionate.

- 2 Tasto ▲ (apri/chiudi)**
Utilizzarlo per aprire e chiudere il vassoio del disco **4**.

- 3 Finestrella del display**

- 4 Vassoio del disco**
Utilizzarlo per caricare un disco (pagina 14).

- 5 Unità: comando VOLUME**

Telecomando: tasto VOLUME +/-
Utilizzarlo per regolare il volume.

- 6 Presa 🎧 (cuffie)**
Utilizzarla per collegare delle cuffie.

- 7 Porta USB**
Utilizzarla per collegare un dispositivo USB (pagina 21).

- 8 Tasto I/⏻ (accensione)**
Utilizzarlo per accendere o spegnere l'apparecchio.

- 9 Sensore del telecomando**

- 10 LED 📶 (BLUETOOTH)**
Si accende o lampeggia per mostrare lo stato della connessione BLUETOOTH.

- 11 Unità: tasto FUNCTION/PAIRING**
- Utilizzarlo per cambiare la sorgente. Ad ogni pressione si passa alla sorgente successiva nella sequenza indicata di seguito:
DVD/CD → USB → BT AUDIO → FM → AUDIO IN
 - Tenerlo premuto per accedere alla modalità di associazione BLUETOOTH.

Telecomando: tasti DVD/CD/USB/BLUETOOTH/FM/AUDIO IN

Utilizzarli per selezionare la sorgente.

- 12 Unità: tasto ▶|| (riproduzione/pausa)**

Telecomando: tasti ▶ (riproduzione)/|| (pausa)

Utilizzarli per avviare o mettere in pausa la riproduzione.

- 13 Tasto ■ (arresto)**
Utilizzarlo per arrestare la riproduzione.

- 14 N-Mark**
Posizionare uno smartphone/tablet dotato di funzione NFC in prossimità di questo simbolo per eseguire la registrazione, la connessione o la disconnessione BLUETOOTH mediante un'operazione one-touch (pagina 26).

15 Tasto BLUETOOTH MENU

Utilizzarlo per aprire o chiudere il menu BLUETOOTH (pagina 24, 25, 29).

16 Tasto EQ

Utilizzarlo per selezionare un effetto audio (pagina 30).

17 Tasto AUDIO/SUBTITLE

- Utilizzarlo per selezionare un formato di segnale audio quando sono disponibili molteplici segnali audio.
- Utilizzarlo per selezionare la modalità di ricezione FM (monofonica o stereofonica) durante l'ascolto di programmi FM stereo (pagina 19).
- Utilizzarlo per selezionare la lingua dei sottotitoli quando sono disponibili sottotitoli in più lingue (pagina 17).

18 Tasto  (ritorno)/DVD MENU

- Utilizzarlo per ritornare alla schermata precedente durante la visualizzazione dell'elenco di cartelle o file sullo schermo del televisore.
- Utilizzarlo per aprire o chiudere il menu DVD durante la riproduzione di un DVD VIDEO.

19 MUTING

Utilizzarlo per escludere e riattivare l'audio.

20  DISPLAY

Utilizzarlo per visualizzare o nascondere il menu a discesa della modalità di ricerca o le informazioni sulla riproduzione corrente. Al posto di un carattere irriconoscibile viene visualizzato un trattino basso " _ ".

21 Tasto SHIFT

Tenerlo premuto per utilizzare i tasti numerici, TIME [30](#), ZOOM [27](#) e SUBTITLE [17](#).

22 Tasto SETUP

Utilizzarlo per aprire o chiudere il menu di configurazione.

23 Tasto  (immissione)

Premere per confermare una selezione.

24 Tasti ///

Utilizzarli per selezionare una voce.

25 Tasto DVD TOP MENU

- Utilizzarlo per aprire il menu iniziale del DVD durante la riproduzione di un DVD.
- Utilizzarlo per attivare e disattivare la funzione PBC durante la riproduzione

di un VIDEO CD dotato della funzione PBC.

26 Tasto ANGLE

Utilizzarlo per cambiare l'angolazione della telecamera quando su un DVD VIDEO sono registrate più angolazioni.

27 Tasto PLAY MODE/ZOOM

- Utilizzarlo per selezionare la modalità di riproduzione (pagina 14).
- Utilizzarlo per accedere alla modalità di impostazione delle preselezioni per la radio FM (pagina 19).
- Utilizzarlo per eseguire lo zoom avanti o indietro su un'immagine durante la visione di un DVD VIDEO, un VIDEO CD, un video Xvid o un'immagine JPEG.

28 Tasto MEGA BASS

Utilizzarlo per potenziare l'audio dei bassi (pagina 30).

29 Tasto TIMER MENU

Utilizzarlo per impostare il menu del timer (pagina 30).

30 Tasto TIME/DIMMER

- Utilizzarlo con SHIFT [21](#) per visualizzare l'orologio. L'operazione può essere eseguita anche se il sistema è spento (pagina 13).
- Utilizzarlo per cambiare la luminosità della finestrella del display [31](#).

31 Tasto TV INPUT

Utilizzarlo per cambiare la sorgente di ingresso del televisore tra il segnale televisivo e un'altra sorgente di ingresso. Utilizzando questo telecomando è possibile comandare esclusivamente i televisori Sony.

Tasto TV I/ (accensione)

Utilizzarlo per accendere o spegnere il televisore. Utilizzando questo telecomando è possibile comandare esclusivamente i televisori Sony.

Unità (parte posteriore)

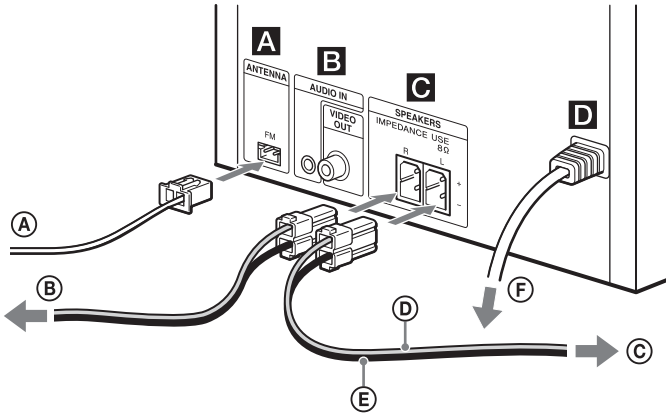

A FM ANTENNA

Collegare l'antenna FM.

Nota

- Trovare una posizione e un orientamento in grado di fornire una buona ricezione, quindi fissare l'antenna FM a una superficie stabile (una finestra, una parete e così via).
- Fissare l'estremità dell'antenna FM a filo con del nastro adesivo.

B Prese AUDIO IN e VIDEO OUT

AUDIO IN:

Collegare un componente audio esterno con un cavo di collegamento audio (non in dotazione).

VIDEO OUT:

Collegare la presa di ingresso video del televisore o di un proiettore con il cavo video (in dotazione).

C SPEAKERS

Collegare i diffusori.

D Ingresso ~ AC IN (120 - 240 V CA)

Collegare il cavo di alimentazione alla presa di rete.

A Antenna a filo FM (estesa orizzontalmente)

B Al diffusore destro

C Al diffusore sinistro

D Cavo del diffusore (rosso/⊕)

E Cavo del diffusore (nero/⊖)

F Alla presa di rete

Preparazione del telecomando

Inserire una batteria R6 (formato AA) (non in dotazione) facendo corrispondere le polarità come mostrato di seguito.

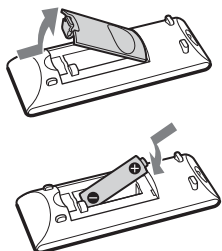

Note sull'utilizzo del telecomando

- Con un utilizzo normale, la batteria dovrebbe durare circa sei mesi.
- Qualora non si utilizzi il telecomando per un periodo di tempo prolungato, rimuovere la batteria per evitare danni da fuoriuscite di liquido elettrolitico delle batterie e dalla conseguente corrosione.

Fissaggio dei cuscinetti dei diffusori

Fissare i cuscinetti dei diffusori in dotazione ad ogni angolo nella parte inferiore dei diffusori per evitare che scivolino.

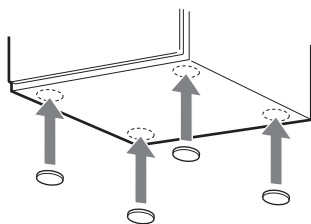

Collegamento del televisore

Collegare la presa di ingresso video del televisore alla presa VIDEO OUT **B** sull'unità utilizzando il cavo video in dotazione.

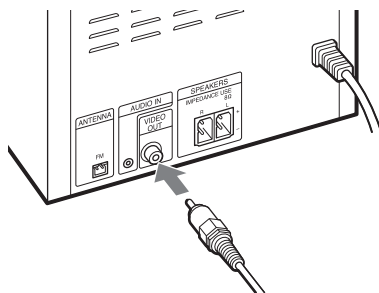

Collegamento di un videoregistratore

Collegare il televisore e il videoregistratore utilizzando i cavi audio e video (non in dotazione) come mostrato nella figura.

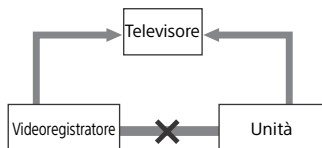

Non effettuare il collegamento diretto.

Se si collega un videoregistratore tra questo sistema e il televisore, potrebbero verificarsi interruzioni del video durante la visione del segnale video da questo sistema. Non collegare un videoregistratore tra questo sistema e il televisore.

Impostazione del sistema di colore

Se necessario, cambiare il sistema di colore [PAL] o [NTSC] dopo aver collegato il televisore. L'impostazione predefinita di fabbrica per il sistema di colore è [PAL] sui modelli destinati ad Europa, Russia, Oceania, Cina, Africa e Medio Oriente, [NTSC] per gli altri modelli. La funzione di configurazione del sistema di colore non è disponibile per i modelli destinati a Nord America e America Latina (fatta eccezione per il modello destinato all'Argentina).

1 Premere **I/⏻** **8** per accendere il sistema.

2 Premere **SETUP** **22** nella funzione DVD/CD.

Sullo schermo del televisore viene visualizzato il menu di configurazione.

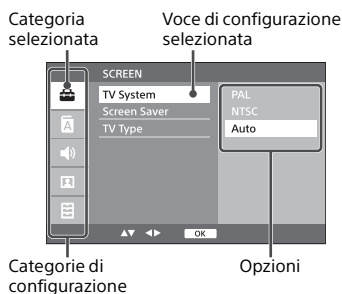

3 Premere **↑/↓** **24** per selezionare le impostazioni [SCHERMO], quindi premere **+** **23**.

4 Premere **↑/↓** **24** per selezionare [Sistema TV], quindi premere **+** **23**.

- 5** Premere \uparrow/\downarrow [24] per selezionare [PAL] o [NTSC], quindi premere \oplus [23].
Premere SETUP per chiudere il menu di configurazione.

Nota

- La visualizzazione sullo schermo del televisore potrebbe interrompersi momentaneamente dopo la modifica del sistema di colore.

Impostazione dell'orologio

- 1** Premere I/ON [8] per accendere il sistema.
- 2** Premere TIMER MENU [29].
Se è la prima volta che si imposta l'orologio, procedere al punto 4.
- 3** Premere \uparrow/\downarrow [24] per selezionare "CLOCK", quindi premere \oplus [23].
- 4** Premere \uparrow/\downarrow [24] per impostare l'ora, quindi premere \oplus [23].
- 5** Premere \uparrow/\downarrow [24] per impostare i minuti, quindi premere \oplus [23].
Completare l'impostazione dell'orologio.

Nota

- Le impostazioni dell'orologio vengono azzerate quando si scollega il cavo di alimentazione o si verifica un'interruzione di corrente.

Per visualizzare l'orologio quando il sistema è spento

Premere TIME/DIMMER [30] mentre si tiene premuto SHIFT [21]. L'orologio viene visualizzato per 8 secondi circa.

Riproduzione di un DVD/CD

1 Premere DVD/CD [11].

2 Premere ▲ [2] sull'unità per aprire il vassoio del disco [4] e posizionarvi un disco.

Caricare un DVD/CD con il lato dell'etichetta (lato stampato) rivolto verso l'alto.

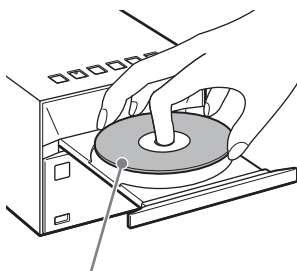

Lato etichetta (lato stampato)

3 Premere ▲ [2] sull'unità per chiudere il vassoio del disco [4].

4 Premere ► [12].

Se si passa alla funzione "DVD/CD" da un'altra funzione mentre è già inserito un disco, premere ► [12] dopo che dalla finestrella del display [3] è scomparsa l'indicazione "LOADING". I tasti del telecomando o dell'unità consentono di tornare indietro velocemente/avanzare velocemente, selezionare un brano, un file o una cartella (MP3/WMA) e così via.

Per espellere il DVD/CD

Premere ▲ [2] sull'unità.

Suggerimento

- È possibile bloccare il vassoio del disco in modo che non possa essere aperto o chiuso. Tenere premuti contemporaneamente FUNCTION [11] e TUNING- [1] sull'unità per 5 secondi; sulla finestrella del display [3] viene visualizzato "LOCKED" e il tasto ▲ [2] viene reso inutilizzabile. Per sbloccare il vassoio del disco, ripetere la stessa procedura.

Nota

- Non caricare dischi dalla forma non standard (ad esempio a forma di cuore, quadrato o stella). In caso contrario si potrebbe provocare un danno irreparabile al sistema.
- Non utilizzare dischi su cui siano presenti nastro adesivo o adesivi, in quanto potrebbero provocare problemi di funzionamento.
- Durante la rimozione di un disco, evitare di toccarne la superficie.
- Non collegare un dispositivo USB durante la riproduzione di un DVD. Potrebbe verificarsi una distorsione della riproduzione.

Per cambiare la modalità di riproduzione

La modalità di riproduzione consente di riprodurre la stessa musica ripetutamente o in modo casuale.

1 Premere PLAY MODE [27].

2 Premere ▲/▼ [24] per selezionare "PROGRAM" o "REPEAT", quindi premere ⊕ [23].

3 Premere ▲/▼ [24] per selezionare la modalità di riproduzione, quindi premere ⊕ [23].

È possibile selezionare le seguenti modalità di riproduzione.

PROGRAM

Modalità di riproduzione	Effetto
PROGRAM*	Riproduce i brani o file programmati. Per i dettagli, vedere "Creazione di un programma personalizzato (riproduzione programmata)" (pagina 16).

* Questa modalità di riproduzione è utilizzabile solo per un disco CD-DA.

REPEAT

DVD

Modalità di riproduzione	Effetto
CHAPTER	Consente di riprodurre ripetutamente il capitolo selezionato. Sulla finestrella del display [3] viene visualizzato "REP CHP".
TITLE	Consente di riprodurre ripetutamente il titolo selezionato. Sulla finestrella del display [3] viene visualizzato "REP TIT".
ALL	Consente di riprodurre ripetutamente tutti i contenuti. Sulla finestrella del display [3] viene visualizzato "REP ALL".
OFF	Annulla la riproduzione ripetuta.

CD-DA/MP3/WMA/VIDEO CD

Modalità di riproduzione	Effetto
ONE	Consente di riprodurre ripetutamente il brano selezionato. Sulla finestrella del display [3] viene visualizzato "REP ONE".

Modalità di riproduzione	Effetto
FOLDER*1	Consente di riprodurre ripetutamente tutti i brani nella cartella selezionata. Sulla finestrella del display [3] viene visualizzato "REP FLD".
ALL	Consente di riprodurre ripetutamente tutti i brani in un disco. Sulla finestrella del display [3] viene visualizzato "REP ALL".
SHUFFLE*2	Consente di riprodurre ripetutamente tutti i brani in ordine casuale. Sulla finestrella del display [3] viene visualizzato "SHUFFLE".
OFF	Annulla la riproduzione ripetuta.

*1 Questa modalità di riproduzione è utilizzabile solo per i dispositivi USB e i dischi MP3/WMA.

*2 Questa modalità di riproduzione è utilizzabile solo per i CD-DA, i dispositivi USB e i dischi MP3/WMA.

Nota

- Dopo aver scollegato il cavo di alimentazione, la modalità di riproduzione viene disattivata automaticamente.

Nota sulla riproduzione di dischi MP3/WMA

- Non salvare cartelle o file non necessari su un disco che contiene file MP3/WMA.
- Le cartelle che non contengono file MP3/WMA non vengono riconosciute dal sistema.
- Il sistema è in grado di riprodurre solo file MP3/WMA con estensione ".mp3" o ".wma". Anche se il nome file presenta l'estensione ".mp3" o ".wma", se non si tratta di un file audio MP3/WMA, la sua riproduzione potrebbe generare un rumore forte in grado di danneggiare il sistema.
- Il numero massimo di cartelle e di file MP3/WMA leggibile dal presente sistema è:
 - 188* cartelle (compresa la cartella radice)
 - 999 file
 - 999 file in una singola cartella

– 8 livelli di cartelle (nella struttura ad albero dei file)

* Sono incluse le cartelle che non contengono file MP3/WMA o di altro genere. In base alla struttura delle cartelle, il numero di cartelle che il sistema è in grado di riconoscere potrebbe essere inferiore al loro numero effettivo.

- Non è garantita la compatibilità con tutti i software di codifica/scrittura di file MP3/WMA, tutte le unità CD-R/RW e tutti i supporti di registrazione. I dischi MP3/WMA non compatibili potrebbero produrre rumori o interruzioni dell'audio, oppure potrebbero non essere riprodotti affatto.

Creazione di un programma personalizzato (riproduzione programmata)

Consente di riprodurre il brano o il file programmato in un CD-DA. Per la creazione di un programma personale sono richieste operazioni sullo schermo del televisore.

1 Premere **PLAY MODE** [27].

2 Premere **▲/▼** [24] per selezionare "PROGRAM", quindi premere **⊕** [23].

Sullo schermo del televisore viene visualizzato il display del menu dei programmi. La riproduzione viene messa automaticamente in pausa durante la creazione di un programma.

Brano in fase di programmazione Brano programmato

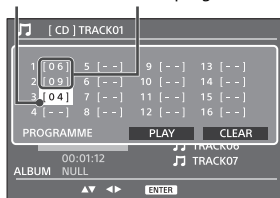

3 Tenere premuto **SHIFT** [21], quindi premere i tasti numerici per inserire un numero di brano di 2 cifre (ad esempio "02" per il brano 2).

I numeri sul lato sinistro indicano l'ordine di riproduzione.

4 Premere **↓** [24] e ripetere la procedura nel punto 3 per programmare brani aggiuntivi.

5 Premere **←/↑/↓/→** [24] per selezionare [RIPROD.] e avviare la riproduzione del programma.

La riproduzione del programma può essere avviata anche premendo **▶** [12].

Per annullare la riproduzione programmata

Eliminare il programma creato.

1 Selezionare "PROGRAM" nel punto 2 di "Creazione di un programma personalizzato (riproduzione programmata)" (pagina 16), quindi premere **⊕** [23].

2 Premere **←/↑/↓/→** [24] per selezionare [CANCELLA], quindi premere **⊕** [23].

Per eliminare un brano programmato

1 Selezionare "PROGRAM" nel punto 2 di "Creazione di un programma personalizzato (riproduzione programmata)" (pagina 16), quindi premere **⊕** [23].

- 2 Premere ◀/▶/◂/▸ [24] per selezionare il numero del brano da eliminare.
- 3 Tenere premuto SHIFT [21], quindi premere "00".
- 4 Il numero di brano visualizzato diventa "--" e il brano viene eliminato.

Suggerimento

- È possibile programmare fino a 16 brani o file.
- Per riprodurre di nuovo lo stesso programma, premere ▶ [12].

Nota

- Qualora il disco venga espulso o il cavo di alimentazione scollegato dopo la programmazione, tutti i brani e i file programmati verranno eliminati.

Altre operazioni di riproduzione

Modifica dell'angolazione (solo per DVD VIDEO conformi)

Premere ripetutamente ANGLE [26] durante la riproduzione per selezionare l'angolazione desiderata.

Visualizzazione dei sottotitoli (solo per DVD VIDEO e file video Xvid)

Premere ripetutamente SUBTITLE [17] mentre si tiene premuto SHIFT [21] durante la riproduzione per selezionare la lingua dei sottotitoli desiderata.

Modifica della lingua dell'audio

Premere ripetutamente AUDIO [17] durante la riproduzione per selezionare la lingua dell'audio desiderata.

Riproduzione di un VIDEO CD con funzioni PBC

Quando si avvia la riproduzione di un VIDEO CD con funzioni PBC (Playback control, controllo della riproduzione), viene visualizzato il menu PBC. Premere PRESET+/- [1] per selezionare una voce, quindi premere ⊕ [23] per confermare.

Riproduzione senza l'uso di PBC

Quando si disattiva la funzione PBC, è possibile selezionare un brano desiderato premendo ◀◀/▶▶ [1].

Ingrandimento di un'immagine visualizzata

È possibile eseguire lo zoom avanti o indietro sull'immagine durante la visione di un DVD VIDEO, un VIDEO CD, un video Xvid o un'immagine JPEG.

Premere ZOOM [27] mentre si tiene premuto SHIFT [21] per ingrandire l'immagine.

Il livello di ingrandimento cambia ad ogni pressione del tasto. È possibile scorrere l'immagine ingrandita in alto, in basso, a sinistra o a destra premendo ◀/▶/◂/▸ [24].

Ricerca di un titolo, capitolo, brano, ecc.

Durante la riproduzione di un DVD

- 1 Premere ☰ DISPLAY [20] durante la riproduzione.
Nella parte superiore dello schermo del televisore viene visualizzato il menu a discesa.
- 2 Premere ◀/▶ [24] per spostare la selezione nell'area del numero di titolo o capitolo.
- 3 Premere i tasti numerici mentre si tiene premuto SHIFT [21] per inserire un numero di titolo o capitolo ("02" per il titolo 2 e "003" per il capitolo 3, ad esempio).
- 4 Premere ⊕ [23] per passare al titolo o capitolo selezionato.

Durante la riproduzione di un CD

- 1 Premere ☰ DISPLAY [20] durante la riproduzione.
Nella parte superiore dello schermo del televisore viene visualizzato il menu a discesa.
- 2 Premere ◀/▶ [24] per spostare la selezione nell'area del numero di brano.
- 3 Premere i tasti numerici mentre si tiene premuto SHIFT [21] per inserire un numero di brano di due cifre ("02" per il brano 2, ad esempio).
- 4 Premere ⊕ [23] per passare al brano selezionato.

Durante la riproduzione di un file audio, file di immagine JPEG o file video

Premere i tasti numerici mentre si tiene premuto SHIFT **[2]** per inserire un numero di file di due cifre ("02" per il file 2, ad esempio).

Sintonizzazione di una stazione radio

- 1 Premere FM [11].
- 2 Tenere premuto TUNING +/- [1].
L'indicazione della frequenza nella finestrella del display [3] inizia a cambiare e si ferma automaticamente quando viene ricevuta una trasmissione FM stereo (**sintonizzazione automatica**).

Sintonizzazione manuale

Premere ripetutamente TUNING +/- [1] per sintonizzarsi sulla stazione desiderata. Ad ogni pressione la frequenza viene incrementata/decrementata di un punto.

Suggerimento

- Se la ricezione di una trasmissione FM stereo è disturbata, premere ripetutamente AUDIO [17] per selezionare "MONO", quindi premere + [23] per selezionare la ricezione monofonica. In questo modo si riducono i disturbi.
- Quando viene sintonizzata una stazione che offre servizi RDS, sul display viene visualizzato il nome della stazione.

Preselezione delle stazioni radio

È possibile preselezionare le stazioni radio desiderate.

- 1 Sintonizzare la stazione desiderata.
- 2 Premere PLAY MODE [27].
Nella finestrella del display [3] lampeggia un numero di preselezione.
- 3 Premere PRESET +/- [1] per selezionare un numero di preselezione, quindi premere + [23].

Il numero di preselezione può essere selezionato anche premendo +/- [24], oppure tenendo premuto SHIFT e premendo i tasti numerici.

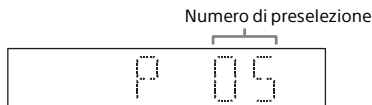

Nella finestrella del display [3] viene visualizzato "COMPLETE" e la stazione radio viene registrata con il numero di preselezione.

Ripetere le operazioni sopra descritte per registrare altre stazioni radio.

Suggerimento

- È possibile preselezionare fino a 20 stazioni FM.
- Se nel punto 3 si seleziona un numero di preselezione già registrato, la stazione radio preselezionata viene sostituita dalla stazione radio attualmente sintonizzata.

Selezione di una stazione radio preselezionata

1 Premere FM **[1]**.

2 Premere PRESET +/- **[1]** per selezionare un numero di preselezione.

Il numero di preselezione può essere selezionato anche premendo i tasti numerici mentre si tiene premuto SHIFT **[2]**.

Riproduzione di un file su un dispositivo USB

È possibile riprodurre sul presente sistema file audio memorizzati su un dispositivo USB come un WALKMAN® o un lettore multimediale digitale collegando un dispositivo USB al sistema. Per i dettagli sui dispositivi USB compatibili, vedere "Dispositivi USB e versioni compatibili" (pagina 39).

1 Premere USB [11].

2 Collegare il dispositivo USB alla porta Ψ (USB) [7] nella parte anteriore dell'unità.

Collegare il dispositivo USB alla porta Ψ (USB) [7] direttamente o mediante il cavo USB in dotazione con il dispositivo USB.

Attendere finché "SEARCH" non scompare.

3 Premere ► [12].

Viene avviata la riproduzione.

È possibile tornare indietro velocemente/avanzare velocemente, selezionare un brano o file o una cartella con il telecomando o i tasti dell'unità.

Suggerimento

- Quando si riproduce il dispositivo USB, è possibile selezionare la modalità di riproduzione. Premere PLAY MODE [27] e selezionare "REPEAT". Per i dettagli, vedere "Per cambiare la modalità di riproduzione" (pagina 14). La riproduzione programmata non può essere impostata per i file nel dispositivo USB.

- Se un dispositivo USB è collegato all'unità, la ricarica della batteria si avvia automaticamente. Se non è possibile caricare il dispositivo USB, scollegarlo e ricollegarlo. Alcuni dispositivi USB non possono essere ricaricati con questo sistema. Per i dettagli sullo stato di ricarica del dispositivo USB, consultare il manuale di istruzioni del dispositivo USB.

Nota

- L'ordine di riproduzione per il sistema può variare rispetto all'ordine di riproduzione del lettore musicale digitale collegato.
- Assicurarsi di spegnere il sistema prima di rimuovere il dispositivo USB. Qualora si rimuova il dispositivo USB mentre il sistema è acceso, si potrebbero danneggiare i dati sul dispositivo USB.
- Quando è necessario un collegamento mediante un cavo USB, collegare il cavo USB in dotazione con il dispositivo USB da collegare. Per i dettagli sul collegamento, consultare le istruzioni per l'uso in dotazione con il dispositivo USB da collegare.
- In base al tipo di dispositivi USB, la visualizzazione del messaggio "SEARCH" dopo il collegamento potrebbe avvenire dopo diversi istanti.
- Non collegare il dispositivo USB mediante un hub USB.
- Quando il dispositivo USB viene collegato, il sistema legge tutti i file contenuti nel dispositivo. Qualora siano presenti molte cartelle o molti file nel dispositivo USB, il completamento della lettura di quest'ultimo potrebbe richiedere molto tempo.
- Se sono collegati diversi dispositivi USB, la trasmissione dei segnali dal sistema o il completamento della lettura del dispositivo USB potrebbero richiedere molto tempo.
- Non è garantita la compatibilità con tutto il software di codifica/scrittura. Se un file audio contenuto nel dispositivo USB è stato codificato originariamente con un software incompatibile, tale file potrebbe produrre rumore o provocare un malfunzionamento.
- Il numero massimo di cartelle e di file compatibile con il presente sistema, sul dispositivo USB, è:
 - 188* cartelle (compresa la cartella radice)
 - 999 file
 - 999 file in una singola cartella
 - 8 livelli di cartelle (nella struttura ad albero dei file)
- * Sono incluse le cartelle che non contengono file audio riproducibili e le cartelle vuote. In base alla struttura delle cartelle, il numero di cartelle che il sistema è in grado di riconoscere potrebbe essere inferiore al loro numero effettivo.
- Il sistema non supporta necessariamente tutte le funzioni fornite in un dispositivo USB collegato.

- Le cartelle che non contengono file audio non vengono riconosciute.
- I formati audio che possono essere ascoltati con questo sistema sono i seguenti:
 - MP3: con estensione file “.mp3”
 - WMA** : con estensione file “.wma”

Anche quando il nome file ha l'estensione corretta, ma il file effettivo è di tipo diverso, il sistema potrebbe produrre rumore o presentare un malfunzionamento.

** Su questo sistema non è possibile riprodurre file con protezione dei diritti d'autore DRM (Digital Rights Management) o file scaricati da un negozio di musica online. Qualora si provi a riprodurre un file di questo tipo, il sistema riproduce il file audio non protetto successivo.

Riproduzione della musica dei componenti audio opzionali

È possibile riprodurre un brano dei componenti audio opzionali collegati all'unità.

Nota

- Premere per prima cosa VOLUME - [5] per abbassare il volume.

-
- 1 Premere AUDIO IN [11].

 - 2 Collegare il cavo di collegamento audio alla presa AUDIO IN **B** sulla parte posteriore dell'unità e al terminale di uscita del dispositivo esterno opzionale.

 - 3 Avviare la riproduzione del componente collegato.
Regolare il volume sul componente collegato durante la riproduzione.

 - 4 Premere VOLUME +/- [5] per regolare il volume.

Nota

- Il sistema potrebbe entrare automaticamente nella modalità di attesa se il livello del volume del componente collegato è troppo basso. Per i dettagli, vedere "Impostazione della funzione di attesa automatica" (pagina 28).

Associazione del sistema con un dispositivo BLUETOOTH e ascolto della musica

È possibile ascoltare musica da un apparecchio BLUETOOTH attraverso una connessione senza fili.

Prima di utilizzare la funzione BLUETOOTH, eseguire l'associazione per registrare il dispositivo BLUETOOTH utilizzato.

Nota

- Posizionare il dispositivo BLUETOOTH da connettere a una distanza massima di 1 metro dal sistema.
- Se il dispositivo BLUETOOTH è compatibile con touch (NFC), saltare la procedura successiva. Vedere "Ascolto della musica mediante un'operazione one-touch (NFC)" (pagina 26).

1 Premere BLUETOOTH MENU [15].

Se viene selezionata la funzione BLUETOOTH quando il sistema non dispone di informazioni di associazione, il sistema entra automaticamente nella modalità di associazione.

È inoltre possibile eseguire l'associazione utilizzando un tasto sull'unità. Vedere "Per eseguire l'associazione utilizzando un tasto sull'unità" (pagina 25).

2 Premere ▲/▼ [24] per selezionare "PAIRING", quindi premere ⊕ [23].

Il sistema entra nella modalità di associazione. Sulla finestrella del display [3] viene visualizzato "PAIRING" e il LED [8] (BLUETOOTH) [10] lampeggia rapidamente.

3 Cercare il presente sistema con il dispositivo BLUETOOTH.

Sul display del dispositivo BLUETOOTH potrebbe apparire un elenco dei dispositivi trovati.

4 Selezionare [SONY:CMT-SBT40D] (questo sistema).

Qualora venga richiesto di immettere una passkey sul dispositivo BLUETOOTH, immettere "0000". Se il presente sistema non viene mostrato nella finestrella del display del dispositivo, ripetere la procedura dal punto 1.

Una volta completata l'associazione, la connessione BLUETOOTH viene stabilita automaticamente. Sulla finestrella del display [3] viene visualizzato "BT AUDIO" e il LED [8] (BLUETOOTH) [10] si accende.

Eseguire questo passaggio entro 5 minuti, altrimenti l'associazione viene annullata. In questo caso, ripetere la procedura dal punto 1.

5 Premere ► [12].

Viene avviata la riproduzione. A seconda del dispositivo BLUETOOTH, premere di nuovo ► [12]. Potrebbe anche essere necessario avviare un lettore musicale sul dispositivo BLUETOOTH.

6 Premere VOLUME +/- [5] per regolare il volume.

Se non è possibile modificare il volume sul sistema, regolarlo direttamente sul dispositivo BLUETOOTH.

Per eseguire l'associazione utilizzando un tasto sull'unità

1 Premere ripetutamente FUNCTION [11] per selezionare "BT AUDIO".

2 Tenere premuto FUNCTION [11] finché il LED (BLUETOOTH) [10] non inizia a lampeggiare rapidamente.

Il sistema entra nella modalità di associazione. Sulla finestrella del display [3] viene visualizzato "PAIRING".

Per stabilire una connessione BLUETOOTH, eseguire le stesse procedure dal punto 2 utilizzando un telecomando.

Suggerimento

- Mentre è attiva la connessione BLUETOOTH con un dispositivo BLUETOOTH è possibile eseguire un'operazione di associazione con un altro dispositivo BLUETOOTH.

Nota

- Le operazioni descritte sopra potrebbero non essere disponibili per alcuni dispositivi BLUETOOTH. Inoltre, le operazioni effettive potrebbero variare a seconda del dispositivo BLUETOOTH connesso.
- Una volta che un'operazione di associazione è stata eseguita, non è necessario eseguirla di nuovo. Nei casi seguenti, tuttavia, è necessario eseguire di nuovo un'operazione di associazione:
 - Le informazioni di associazione sono state cancellate quando è stato riparato il dispositivo BLUETOOTH.
 - Si è tentato di associare il sistema a più di 8 dispositivi BLUETOOTH.
Questo sistema può essere associato a un massimo di 8 dispositivi BLUETOOTH. Qualora si associ un altro dispositivo BLUETOOTH dopo aver eseguito l'associazione con 8 dispositivi, le informazioni di associazione del dispositivo che è stato connesso al sistema per primo vengono sovrascritte da quelle del nuovo dispositivo.
 - Le informazioni di registrazione dell'associazione del presente sistema sono state cancellate dal dispositivo connesso.
 - Qualora si inizializzi il sistema o si cancelli la cronologia delle associazioni con il sistema, tutte le informazioni di associazione vengono cancellate.

- L'audio del presente sistema non può essere inviato a un diffusore BLUETOOTH.
- La "passkey" potrebbe venire chiamata "passcode", "codice PIN", "numero PIN" o "password", e così via.
- Mentre è attiva la connessione BLUETOOTH con un dispositivo BLUETOOTH non è possibile effettuare la connessione BLUETOOTH con un altro dispositivo BLUETOOTH. Annullare prima la connessione e poi connettersi all'altro dispositivo.
- Il sistema supporta unicamente Sub Band Codec.

Per annullare l'operazione di associazione con il dispositivo BLUETOOTH

Premere BLUETOOTH MENU [15], BLUETOOTH [11] o cambiare la sorgente.

Suggerimento

- Se il sistema non dispone di informazioni di associazione, l'operazione di associazione non può essere annullata.

Per annullare la connessione con il dispositivo BLUETOOTH

Premere BLUETOOTH MENU [15] e ↕/↔ [24] per selezionare "DISCONNECT", quindi premere + [23].

Suggerimento

- È inoltre possibile terminare la connessione BLUETOOTH dal dispositivo BLUETOOTH.

Per cancellare le informazioni di registrazione dell'associazione

1 Premere BLUETOOTH [11].

2 Tenere premuti contemporaneamente FUNCTION [11] e ▲ [2] sull'unità finché sulla finestrella del display [3] non viene visualizzato "RESET".

Nota

- Qualora si siano cancellate le informazioni di associazione, è necessario eseguire nuovamente tale operazione prima di effettuare una connessione BLUETOOTH.

Ascolto della musica mediante un dispositivo registrato

Dopo il punto 1 di "Associazione del sistema con un dispositivo BLUETOOTH e ascolto della musica", utilizzare il dispositivo BLUETOOTH per connetterlo al sistema, quindi premere ► **12** per avviare la riproduzione.

Ascolto della musica mediante un'operazione one- touch (NFC)

NFC è una tecnologia per la comunicazione senza fili a corto raggio tra svariati dispositivi, quali telefoni cellulari e "tag" (etichette) con circuiti integrati. È sufficiente far toccare lo smartphone/tablet sul sistema. Il sistema si accende automaticamente e vengono stabilite l'associazione e la connessione BLUETOOTH. Per prima cosa, attivare le impostazioni NFC.

1 Posizionare lo smartphone/ tablet a contatto con il simbolo N-Mark **14** sull'unità.

Posizionare lo smartphone/tablet a contatto con l'unità e mantenere il contatto fino a quando lo smartphone/tablet non vibra o non riproduce un suono breve.

Per sapere quale parte dello smartphone/tablet viene utilizzata per il contatto, consultare la guida per l'utente dello smartphone/tablet.

2 Dopo il completamento della connessione, premere ► **12**.

Viene avviata la riproduzione. Per terminare la connessione stabilita, posizionare lo smartphone/tablet a contatto con il simbolo N-Mark **14** sull'unità.

Suggerimento

- Gli smartphone compatibili sono quelli dotati della funzione NFC (sistema operativo compatibile: Android versione 2.3.3 o successiva, ad eccezione di Android 3.x). Per informazioni sui dispositivi compatibili, controllare il sito web seguente.

<http://support.sony-europe.com/>

- Se lo smartphone/tablet non risponde anche dopo il contatto con l'unità, scaricare ed eseguire "NFC Easy Connect" sullo smartphone/tablet. Posizionarlo quindi nuovamente a contatto con l'unità. "NFC Easy Connect" è un'applicazione gratuita per l'uso esclusivo con Android™. Leggere il seguente codice 2D.



- Quando si posiziona uno smartphone/tablet compatibile con la funzione NFC a contatto con l'unità mentre un altro dispositivo BLUETOOTH è connesso al sistema, il dispositivo viene disconnesso e il sistema viene connesso allo smartphone/tablet.

Nota

- In alcune nazioni e aree geografiche, l'applicazione compatibile con la funzione NFC potrebbe non venire scaricata.
- Per alcuni smartphone/tablet, questa funzione potrebbe essere disponibile senza scaricare "NFC Easy Connect". In questo caso, il funzionamento e le caratteristiche tecniche dello smartphone/tablet potrebbero differire dalla descrizione nel presente manuale. Per i dettagli, consultare la guida per l'utente in dotazione con lo smartphone/tablet utilizzato.
- La connessione BLUETOOTH potrebbe non riuscire se il sistema viene toccato con uno smartphone/tablet dotato della funzione NFC mentre è in corso il caricamento di un CD/DVD o la ricerca di un dispositivo USB.
- Quando l'unità è accesa e si avvia la riproduzione tramite connessione BLUETOOTH con un'operazione One-Touch (NFC), l'audio in riproduzione potrebbe non essere udibile dall'inizio del brano. Per avviare la riproduzione dall'inizio, premere ◀ [1] o effettuare una connessione BLUETOOTH dopo aver acceso il sistema.

Impostazione della funzione di attesa automatica

Il sistema si dispone automaticamente in modalità di attesa dopo circa 15 minuti, quando non viene effettuata alcuna operazione o non viene emesso alcun segnale audio (funzione di attesa automatica).

Come impostazione predefinita, la funzione di attesa automatica è attivata.

- Nei casi seguenti, il sistema conta di nuovo alla rovescia il tempo (circa 15 minuti) fino a disporsi nella modalità di attesa, anche quando la funzione di attesa automatica è attivata:
 - quando un dispositivo USB è collegato nella funzione USB
 - quando si preme un tasto sul telecomando o sull'unità

1 Premere I/⏻ [8] per accendere il sistema.

2 Tenere premuto I/⏻ [8] per almeno 3 secondi.

Sulla finestrella del display [3] viene visualizzato "AUTO STANDBY ON".

Per disattivare la funzione, ripetere la stessa procedura. Sulla finestrella del display [3] viene visualizzato "AUTO STANDBY OFF" e la funzione viene disattivata.

Suggerimento

- Quando il sistema entra nella modalità di attesa, l'indicazione "STANDBY" viene visualizzata e lampeggia 8 volte nella finestrella del display [3].

Nota

- La funzione di attesa automatica non è valida per il sintonizzatore (FM), anche quando la funzione è stata attivata.
- Il sistema potrebbe non disporsi automaticamente in modalità di attesa nei casi seguenti:
 - durante l'utilizzo della funzione FM
 - quando viene rilevato un segnale audio
 - durante la riproduzione di brani o file audio
 - quando sono in uso il timer di riproduzione o il timer di spegnimento

Impostazione della modalità di attesa BLUETOOTH

Quando la modalità di attesa BLUETOOTH è attivata, il sistema si dispone in modalità di attesa per una connessione BLUETOOTH anche quando è spento. Questa modalità è disattiva per impostazione predefinita.

- 1 Premere BLUETOOTH MENU [15].
- 2 Premere \uparrow/\downarrow [24] per selezionare "BT: STBY", quindi premere \oplus [23].
- 3 Premere \uparrow/\downarrow [24] per selezionare "ON" oppure "OFF", quindi premere \oplus [23].
- 4 Premere I/O [8] per spegnere il sistema.

Suggerimento

- Quando questa modalità è impostata su "ON", il sistema si accende automaticamente ed è possibile ascoltare la musica effettuando una connessione BLUETOOTH da un dispositivo BLUETOOTH.

Nota

- Se il sistema non dispone di informazioni di associazione questa modalità non è disponibile. Per utilizzare questa modalità, il sistema deve essere connesso al dispositivo e deve disporre delle relative informazioni di associazione.

Impostazione ON/OFF del segnale BLUETOOTH wireless

Quando l'unità è accesa è possibile controllare un segnale BLUETOOTH. L'impostazione predefinita è ON.

- 1 Accendere l'unità.
- 2 Tenere premuti contemporaneamente $\blacktriangleright\|\blacktriangleleft$ [12] e \blacktriangleleft [1] sull'unità per 5 secondi.
- 3 Rilasciare il tasto quando viene visualizzato "BT OFF" (segnale BLUETOOTH wireless disattivato) o "BT ON" (segnale BLUETOOTH wireless attivato).

Suggerimento

- Se l'impostazione è OFF, la funzione BLUETOOTH non è disponibile.
- Se l'unità viene toccata con uno smartphone/tablet dotato della funzione NFC mentre questa impostazione è OFF, il sistema si accende e l'impostazione viene cambiata in ON.
- Se l'impostazione è OFF, non è possibile impostare la modalità di attesa BLUETOOTH.
- Se l'impostazione è OFF, non è possibile associare l'unità e il dispositivo BLUETOOTH.

Regolazione del suono

È possibile selezionare l'audio desiderato tra i vari stili disponibili e cambiare l'efficacia del suono dei bassi.

Selezione dell'audio desiderato

Premere ripetutamente EQ [16] per selezionare l'audio desiderato tra i seguenti stili:

"R AND B/HIP HOP", "FLAT", "ROCK", "POP", "JAZZ", "CLASSIC".

Cambiare l'efficacia del suono dei bassi

Premere MEGA BASS [28].

Ad ogni pressione la funzionalità viene attivata ("BASS ON") e disattivata ("BASS OFF").

Suggerimento

- L'impostazione predefinita di fabbrica è "BASS ON".

Uso dei timer

Il sistema dispone di un timer di spegnimento e di un timer di riproduzione.

Nota

- Il timer di spegnimento ha la priorità sul timer di riproduzione.

Impostazione del timer di spegnimento

All'ora specificata, il sistema si spegne automaticamente.

1 Premere TIMER MENU [29].

2 Premere \uparrow/\downarrow [24] per selezionare "SLEEP", quindi premere \oplus [23].

3 Premere \uparrow/\downarrow [24] per selezionare l'ora specificata.

È possibile scegliere un'impostazione tra "SLEEP 10" (10 minuti) e "SLEEP 90" (90 minuti), con incrementi di 10 minuti, oppure "AUTO". Se si seleziona "AUTO", il sistema si spegne automaticamente al termine della riproduzione di un CD o di un dispositivo USB.

Suggerimento

- Per controllare il tempo rimanente del timer di spegnimento, eseguire le operazioni nei punti 1 e 2 sopra.
- Il timer di spegnimento funziona anche se l'orologio non è stato impostato.

Per annullare il timer di spegnimento

Selezionare "OFF" al precedente punto 3.

Impostazione del timer di riproduzione

È possibile ascoltare un CD, un dispositivo USB o la radio a un'ora preimpostata.

Nota

- Assicurarsi di aver impostato l'orologio prima di impostare il timer (pagina 13).

- 1 Preparare la sorgente audio.
- 2 Premere **TIMER MENU** [29].
- 3 Premere **▲/▼** [24] per selezionare "PLAY SET", quindi premere **+** [23].
L'ora di avvio lampeggia nella finestrella del display [3].
- 4 Premere **▲/▼** [24] per selezionare l'ora, quindi premere **+** [23].
Seguire la stessa procedura per impostare "MINUTE" dell'ora di avvio dell'operazione, quindi "HOUR" e "MINUTE" dell'ora di arresto dell'operazione.
- 5 Premere **▲/▼** [24] per selezionare la sorgente audio desiderata, quindi premere **+** [23].
Viene visualizzata la schermata di conferma per il timer di riproduzione.
- 6 Premere **I/⏻** [8] per spegnere il sistema.

Suggerimento

- Se la sorgente audio è la radio, assicurarsi di sintonizzare la stazione radio prima di spegnere il sistema (pagina 19).
- Per modificare l'impostazione del timer, ripetere le procedure dall'inizio.

Nota

- Il sistema si accende esattamente all'ora impostata nel timer di riproduzione. Se la sorgente audio è un CD, un disco MP3/WMA o un dispositivo USB, potrebbe essere necessario del tempo per avviare la riproduzione.
- Il timer di riproduzione non funziona se il sistema risulta già acceso all'ora preimpostata.
- Se la sorgente audio del timer di riproduzione è una stazione radio, per il timer di riproduzione viene utilizzata l'ultima frequenza impostata. Se si cambia la frequenza radiofonica dopo aver impostato il timer, viene cambiata anche l'impostazione della stazione radio per il timer.

Per controllare l'impostazione

- 1 Premere **TIMER MENU** [29].
- 2 Premere **▲/▼** [24] per selezionare "SELECT", quindi premere **+** [23].
- 3 Premere **▲/▼** [24] per selezionare "PLAY SEL", quindi premere **+** [23].
L'impostazione del timer viene visualizzata nella finestrella del display [3].

Per annullare il timer

Selezionare "OFF" nel punto 3 di "Per controllare l'impostazione" (pagina 31).

Uso del menu di configurazione

È possibile effettuare varie regolazioni sulle voci di menu. Le voci visualizzate dipendono dal paese o dall'area geografica. L'impostazione predefinita è sottolineata.

1 Premere **SETUP** [22] nella funzione DVD/CD.

Sullo schermo del televisore viene visualizzato il menu di configurazione.

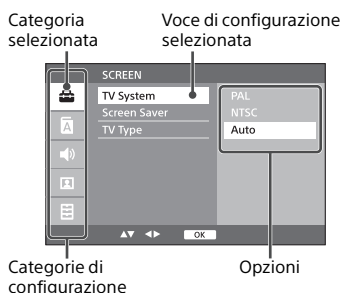

2 Premere **←/↑/↓/→** [24] per selezionare la categoria e la voce di configurazione, quindi premere **+** [23].

3 Premere **↑/↓** [24] per selezionare l'opzione che si desidera modificare, quindi premere **+** [23] per confermare la selezione.

4 Premere **SETUP** [22] per chiudere il menu di configurazione.

Impostazioni [SCHERMO]

[Sistema TV]

[PAL]: per un televisore con sistema PAL.

[NTSC]: per un televisore con sistema NTSC.

[Auto]: per un televisore compatibile sia con PAL sia con NTSC.

[Salvaschermo]

[Acceso]: consente di attivare lo screen saver quando le modalità di arresto, pausa, disco assente o espulsione restano attive per più di 10 minuti.

[Spento]: consente di disattivare lo screen saver.

[Tipo di TV]

[16:9]: effettuare questa selezione per il collegamento a un televisore wide-screen o a un televisore dotato di funzione per la modalità wide.



[4:3PS]: consente di visualizzare un'immagine a piena altezza sull'intero schermo, tagliando i lati.

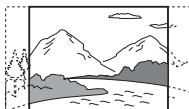

[4:3LB]: consente di visualizzare un'immagine ampia con bande nere sopra e sotto.



Impostazioni [LINGUA]

[OSD] (Visualizzazione su schermo)

È possibile selezionare la lingua di visualizzazione sullo schermo del televisore.

[Audio]

È possibile selezionare la lingua dell'audio preferita per i DVD con più tracce audio.

[Sottotitoli]

È possibile selezionare la lingua per i sottotitoli registrati su un DVD VIDEO.

[Menu]

È possibile selezionare la lingua per il menu di un disco.

Impostazioni [AUDIO]

[Gamma dinam.]

Consente di regolare il livello della gamma dinamica per l'uscita audio.

Impostazioni [VIDEO]

[Luminosità]

Consente di regolare il livello di luminosità dell'immagine.

[Contrasto]

Consente di regolare il livello di contrasto dell'immagine.

[Tonalità]

Consente di regolare il livello di tonalità (tono dei colori) dell'immagine.

[Saturazione]

Consente di regolare il livello di saturazione dell'immagine.

[Nitidezza]

Consente di regolare il livello di nitidezza dei contorni dell'immagine.

Impostazioni [PREFERENZA]

[Filtro famiglia]

Consente di limitare la riproduzione dei DVD provvisti di classificazioni. È possibile bloccare le scene o sostituirle con scene diverse.

Se è stata impostata una password, sbloccare la protezione mediante password inserendo la propria password (vedere "[Password]") prima di cambiare il livello di classificazione.

Premere **▲/▼** **[24]** per scegliere un livello di classificazione tra **[0 Blocca tutti]** e **[8 Nessun limite]**, quindi premere **+** **[23]**.

[Password]

È possibile impostare una password per vietare operazioni indesiderate sulle impostazioni [Filtro famiglia] e [Predefinito].

Inserire una nuova password di 4 cifre, quindi premere **+ **[23]**.**

Se si desidera cambiare la password, inserire la propria password per sbloccare il campo di inserimento, quindi inserire una nuova password.

Se si dimentica la password, attenersi alla procedura di seguito per confermare la password attualmente impostata.

1 Premere DVD/CD **[11].**

2 Premere **▲ **[2]** sull'unità per aprire il vassoio del disco.**

3 Premere **■ **[13]** e **ZOOM** **[27]** mentre si tiene premuto **SHIFT** **[21]**, quindi premere **+** **[23]**.**

Viene visualizzato [PAG. PERSON.] ed è possibile confermare la password attualmente impostata. Per uscire da [PAG. PERSON.], premere SETUP.

[Predefinito]

È possibile reimpostare tutte le opzioni del menu di configurazione e le impostazioni personali ai valori predefiniti di fabbrica.

Se è stata impostata una password, sbloccare la protezione mediante password inserendo la propria password. Vedere "[Password]" in "Impostazioni [PREFERENZA]" (pagina 33) prima di eseguire la reimpostazione.

Premere **➔** **[24]** per selezionare **[Ripristina]**, quindi premere **+** **[23]**.

Risoluzione dei problemi

In caso di problemi durante l'uso del sistema, attenersi alle procedure descritte di seguito prima di consultare il rivenditore Sony più vicino. Qualora venga visualizzato un messaggio di errore, assicurarsi di prendere nota dei contenuti come riferimento.

- 1 Controllare se il problema sia trattato nella presente sezione "Risoluzione dei problemi".
- 2 Controllare i siti web seguenti di assistenza ai clienti.
<http://support.sony-europe.com/>

In questi siti web sono contenute le informazioni di assistenza più aggiornate e una sezione dedicata alle domande frequenti.

- 3 Qualora, dopo avere eseguito le operazioni indicate ai punti 1 e 2, non si riesca comunque a risolvere il problema, consultare il rivenditore Sony più vicino.
Se il problema persiste anche dopo avere eseguito tutte le verifiche descritte in precedenza, consultare il rivenditore Sony più vicino.
Quando si consegna il prodotto per la riparazione, accertarsi di consegnare l'intero sistema (unità principale e telecomando).
Il presente prodotto è un sistema, e per individuare la sezione che necessita di riparazione è necessario disporre dell'intero sistema.

Se viene visualizzato "PROTECT" sulla finestrella del display

Scollegare immediatamente il cavo di alimentazione, quindi controllare quanto segue dopo la scomparsa di "PROTECT".

Assicurarsi che i cavi dei diffusori + e - non siano in cortocircuito.

Assicurarsi che non vi siano oggetti che bloccano i fori di ventilazione del sistema.

Dopo aver controllato quanto riportato sopra, se non sono stati riscontrati problemi è possibile ricollegare il cavo di alimentazione e accendere il sistema. Qualora il problema persista, contattare il rivenditore Sony più vicino.

Generali

Il sistema non si accende.

- ➔ Assicurarsi di aver collegato correttamente il cavo di alimentazione alla presa elettrica a muro.

Il sistema si è disposto inaspettatamente in modalità di attesa.

- ➔ Non si tratta di un malfunzionamento. Il sistema si dispone automaticamente in modalità di attesa dopo circa 15 minuti, quando non viene effettuata alcuna operazione o non viene emesso alcun segnale audio. Vedere "Impostazione della funzione di attesa automatica" (pagina 28).

L'impostazione dell'orologio o il funzionamento del timer di riproduzione sono stati annullati inaspettatamente.

- ➔ Dopo circa un minuto senza eseguire alcuna operazione, le impostazioni dell'orologio o del timer di riproduzione vengono annullate automaticamente. Rieseguire l'operazione dall'inizio.

Audio assente.

- ➔ Alzare il volume sull'unità.
- ➔ Assicurarsi che un componente esterno sia correttamente collegato alla presa AUDIO IN  e impostare la funzione su AUDIO IN.
- ➔ È possibile che la stazione specificata abbia temporaneamente interrotto la trasmissione.

Si avverte forte ronzio o rumore.

- ➔ Allontanare il sistema dalle fonti di disturbi.
 - ➔ Collegare il sistema a una presa elettrica diversa.
 - ➔ Si raccomanda l'utilizzo di un connettore power tap CA con filtro per il rumore (non in dotazione).
-

Il telecomando non funziona.

- ➔ Rimuovere eventuali ostacoli tra il telecomando e il sensore del telecomando sull'unità, quindi allontanare l'unità dalle lampade a fluorescenza.
 - ➔ Puntare il telecomando verso il sensore del telecomando [9] sull'unità.
 - ➔ Avvicinare il telecomando al sistema.
 - ➔ Sostituire le batterie.
-

DVD/CD-DA/MP3/WMA

Nella finestra del display [3] viene visualizzato "LOCKED" e non è possibile rimuovere il disco dall'apposito alloggiamento.

- ➔ La funzionalità di blocco del vassoio è attivata. Disattivare la funzionalità (pagina 14).
-

Il disco o il file non vengono riprodotti.

- ➔ Il disco non è stato finalizzato (un disco CD-R o CD-RW su cui sia possibile aggiungere dati).
-

L'audio salta o il disco non viene riprodotto.

- ➔ Il disco potrebbe essere sporco o graffiato. Se il disco è sporco, pulirlo.
 - ➔ Spostare il sistema in una posizione lontana dalle vibrazioni (ad esempio, sopra un supporto stabile).
-

La riproduzione non si avvia dal primo brano o file.

- ➔ Assicurarsi che la modalità di riproduzione corrente sia corretta. Se la modalità di riproduzione è "SHUFFLE" o "PROGRAM", modificare l'impostazione (pagina 14).
-

L'avvio della riproduzione richiede un tempo più lungo del solito.

- ➔ I dischi seguenti possono aumentare il tempo richiesto per avviare la riproduzione:
 - un disco registrato con una struttura ad albero complicata
-

- un disco registrato in formato multisessione
 - un disco che contenga numerose cartelle
-

Immagine

L'immagine è assente.

- ➔ Il cavo di collegamento video non è collegato correttamente.
 - ➔ L'unità non è collegata alla presa di ingresso corretta sul televisore.
 - ➔ Il sistema non è stato selezionato tramite l'ingresso video del televisore.
 - ➔ Assicurarsi di collegare il sistema e il televisore utilizzando il cavo video (in dotazione) in modo da poter visualizzare le immagini.
-

L'immagine non occupa l'intero schermo del televisore nemmeno dopo aver impostato il rapporto di formato in "[Tipo di TV]" di "Impostazioni [SCHERMO]".

- ➔ Il rapporto di formato del disco è fisso.
-

Sullo schermo del televisore compaiono irregolarità del colore.

- ➔ I diffusori del sistema contengono parti magnetiche, pertanto possono provocare una distorsione magnetica. Se sullo schermo del televisore compaiono irregolarità del colore, controllare quanto segue.
 - Installare i diffusori ad almeno 0,3 metri di distanza dal televisore.
 - Se le irregolarità del colore persistono, spegnere il televisore e riaccenderlo dopo 15-30 minuti.
 - Riposizionare i diffusori a una distanza superiore dal televisore.
-

L'impostazione [Sistema TV] non corrisponde a quella del televisore.

- Riconfigurare l'impostazione (vedere "[Predefinito]" in "Impostazioni [PREFERENZA]").
-

Dispositivo USB

Per i dettagli sui dispositivi USB compatibili, vedere "Dispositivi USB e versioni compatibili" (pagina 39).

È collegato un dispositivo USB non supportato.

- ➔ Potrebbero verificarsi i problemi seguenti.
-

- Il dispositivo USB non viene riconosciuto.
- I nomi dei file o delle cartelle non vengono visualizzati sul presente sistema.
- La riproduzione risulta impossibile.
- Sono presenti dei "salti" nell'audio.
- L'audio è disturbato.
- Viene riprodotto un audio distorto.

Audio assente.

- ➔ Il dispositivo USB non è collegato correttamente. Spegnerne il sistema, quindi ricollegare il dispositivo USB.

L'audio è disturbato, "salta" o è distorto.

- ➔ È collegato un dispositivo USB non supportato. Collegare un dispositivo USB supportato.
- ➔ Spegnerne il sistema, quindi ricollegare il dispositivo USB e accendere il sistema.
- ➔ I dati musicali stessi contengono dei disturbi, oppure l'audio è distorto. Un'eventuale condizione imperfetta del computer potrebbe aver causato i disturbi durante la creazione dei dati musicali. In questo caso, eliminare il file e inviare di nuovo i dati musicali.
- ➔ La velocità in bit utilizzata durante la codifica dei file era bassa. Inviare al dispositivo USB file codificati con velocità in bit più elevate.

L'indicazione "SEARCH" viene visualizzata per un periodo di tempo prolungato, oppure l'avvio della riproduzione richiede molto tempo.

- ➔ La procedura di lettura può richiedere molto tempo nei casi seguenti.
 - È presente un numero elevato di cartelle o file nel dispositivo USB.
 - La struttura del file è estremamente complessa.
 - Non è disponibile spazio libero sufficiente in memoria.
 - La memoria interna è frammentata.

Il nome del file o della cartella (nome dell'album) non viene visualizzato correttamente.

- ➔ Inviare di nuovo i dati musicali al dispositivo USB, in quanto i dati memorizzati nel dispositivo USB potrebbero essere stati danneggiati.
- ➔ I codici dei caratteri visualizzabili sul presente sistema sono i seguenti:
 - Caratteri maiuscoli (da A a Z).
 - Numeri (da 0 a 9).
 - Simboli (< > +, [] \ _).

Altri caratteri appaiono come " _".

Il dispositivo USB non viene riconosciuto.

- ➔ Spegnerne il sistema e ricollegare il dispositivo USB, quindi accendere il sistema.
- ➔ Potrebbe essere collegato un dispositivo USB incompatibile.
- ➔ Il dispositivo USB non funziona correttamente. Consultare il manuale d'uso fornito con il dispositivo USB per informazioni su come risolvere questo problema.

La riproduzione non si avvia.

- ➔ Spegnerne il sistema e ricollegare il dispositivo USB, quindi accendere il sistema.
- ➔ Potrebbe essere collegato un dispositivo USB incompatibile.

La riproduzione non si avvia dal primo brano.

- ➔ Assicurarsi che la modalità di riproduzione corrente sia corretta. Se la modalità di riproduzione è "SHUFFLE", cambiare l'impostazione (pagina 14).

Non è possibile caricare il dispositivo USB.

- ➔ Accertarsi che il dispositivo USB sia collegato saldamente alla porta Ψ (USB) [7].
- ➔ Il dispositivo USB potrebbe non essere supportato dal sistema.
- ➔ Scollegare e ricollegare il dispositivo USB. Per i dettagli sullo stato di ricarica del dispositivo USB, consultare il manuale di istruzioni del dispositivo USB.

Sintonizzatore

Si avvertono forti ronzii o rumori (sulla finestrella del display [3] lampeggia l'indicazione "STEREO"), oppure non è possibile ricevere le trasmissioni.

- ➔ Collegare correttamente l'antenna.
- ➔ Trovare un'ubicazione e un orientamento in grado di fornire una buona ricezione, quindi sistemare di nuovo l'antenna.
- ➔ Per evitare interferenze, tenere le antenne lontane dall'unità o da altri componenti AV.
- ➔ Spegnerne i dispositivi elettrici nelle vicinanze.

Si sentono svariate stazioni radio contemporaneamente.

- ➔ Trovare un'ubicazione e un orientamento in grado di fornire una buona ricezione, quindi sistemare di nuovo l'antenna.
- ➔ Fasciare assieme i cavi delle antenne utilizzando fermacavi disponibili in commercio, quindi regolare le lunghezze dei cavi.

Per ripristinare il sistema alle impostazioni di fabbrica

Se il sistema non funziona correttamente, ripristinarlo alle impostazioni di fabbrica.

- 1 Accendere il sistema.
- 2 Tenere premuti contemporaneamente **FUNCTION** [1] e **▲** [2] sull'unità finché sulla finestrella del display [3] non viene visualizzato "RESET".

Tutte le impostazioni configurate dall'utente, quali le stazioni radio preselezionate, il timer e l'orologio, vengono eliminate.

Se il problema persiste anche dopo avere eseguito tutte le verifiche descritte in precedenza, consultare il rivenditore Sony più vicino.

Nota

- Prima di smaltire l'unità o consegnarla a un'altra persona, è opportuno reimpostarla a fini di sicurezza.

Messaggi

I messaggi seguenti potrebbero apparire o lampeggiare durante il funzionamento.

DISC ERR

È stato inserito un disco che non può essere riprodotto su questo sistema, ad esempio un CD-ROM, o si è tentato di riprodurre un file non riproducibile.

COMPLETE

L'operazione di preselezione delle stazioni si è conclusa normalmente.

LOCKED

La funzionalità di blocco del vassoio è attivata.

NO USB

Non è collegato alcun dispositivo USB, il dispositivo USB collegato è stato rimosso, oppure il sistema non supporta il dispositivo USB.

NO DISC

Nel lettore non è stato inserito alcun disco o è stato inserito un disco che non può essere caricato.

NO FILE

Non sono presenti file riproducibili sul dispositivo USB o sul disco.

OVER CURRENT

Il sistema ha rilevato una sovracorrente in un dispositivo USB collegato. Rimuovere il dispositivo USB dalla porta e spegnere il sistema, quindi riaccenderlo.

LOADING

Il sistema sta caricando le informazioni sul disco. Alcuni tasti non sono utilizzabili durante il caricamento.

SEARCH

Il sistema sta cercando le informazioni sul dispositivo USB. Alcuni tasti non sono utilizzabili durante la ricerca.

TIMING

Gli orari di avvio e di fine del timer di riproduzione coincidono.

Precauzioni

Dischi che POSSONO essere riprodotti con questo sistema

- Dischi CD-DA audio
- CD-R/CD-RW (dati audio di brani CD-DA e file MP3/WMA)
- Dischi da 8 cm
- DVD VIDEO
- DVD-ROM
- DVD-R/DVD-RW
- DVD+R/DVD+RW
- VIDEO CD
- CDG

Non utilizzare un disco CD-R/CD-RW su cui non siano memorizzati dati. In caso contrario, si potrebbe danneggiare il disco.

Dischi che NON POSSONO essere riprodotti con questo sistema

- CD-ROM
- CD-R/CD-RW diversi da quelli registrati in formato CD musicale o in formato MP3/WMA conforme allo standard ISO9660 Livello 1/Livello 2 o Joliet
- CD-R/CD-RW registrati in formato multisessione e con una sessione non chiusa
- CD-R/CD-RW con scarsa qualità della registrazione, CD-R/CD-RW graffiati o sporchi, o CD-R/CD-RW registrati con un apparecchio di registrazione non compatibile
- CD-R/CD-RW che sono stati finalizzati in modo errato
- CD-R/CD-RW contenenti file diversi da file MPEG 1 Audio Layer-3 (MP3/WMA)
- Dischi di forma non standard (ad esempio a forma di cuore, di quadrato, di stella)
- Dischi su cui siano attaccati nastro adesivo, carta o adesivi
- Dischi noleggiati o usati con sigilli attaccati e con collante fuoriuscente dal sigillo
- Dischi con etichette stampate utilizzando inchiostro appiccicoso al tatto

Nota sui dischi DVD/CD-DA/MP3/WMA

- Prima della riproduzione, pulire il disco con un panno, procedendo dal centro verso il bordo esterno.
- Non pulire dischi con solventi, quali benzina, diluenti, oppure detergenti o spray antistatici disponibili in commercio destinati agli LP in vinile.
- Non esporre i dischi alla luce solare diretta o a fonti di calore quali i condotti di aria calda e non lasciarli in un'auto parcheggiata alla luce diretta del sole.

Informazioni relative alla sicurezza

- Scollegare completamente il cavo di alimentazione (cavo di rete elettrica) dalla presa a muro (presa di rete elettrica) se non si intende utilizzare il sistema per un periodo di tempo prolungato. Quando si intende scollegare il sistema, afferrare sempre la spina del cavo di alimentazione. Non tirare mai il cavo stesso.
- Qualora un qualsiasi oggetto solido o una sostanza liquida penetrasse nel sistema, scollegarlo e farlo controllare da personale qualificato prima di riutilizzarlo.
- Il cavo di alimentazione CA può essere sostituito esclusivamente da personale di assistenza qualificato.

Informazioni sul posizionamento

- Non collocare il sistema in posizione inclinata o in luoghi con temperature estremamente alte o basse, polverosi, sporchi, umidi o privi di ventilazione adeguata oppure soggetti a vibrazioni, a luce solare diretta o a luce intensa.
- Prestare attenzione quando si posiziona il sistema su superfici sottoposte a trattamenti speciali (ad esempio con cera, olio o lucidante), in quanto tali superfici potrebbero macchiarsi o scolorire.
- Non appoggiare oggetti pesanti sul sistema.
- Se il sistema viene trasportato direttamente da un luogo freddo a uno caldo o installato in una stanza molto umida, potrebbe formarsi condensa sulla lente all'interno del sistema e provocare un malfunzionamento del sistema. In tale evenienza, rimuovere il disco e lasciare il sistema acceso per circa un'ora, fino alla completa evaporazione della condensa.

Se il sistema continua a non funzionare, anche dopo un periodo prolungato, consultare il rivenditore Sony più vicino.

Informazioni sull'accumulo di calore

- L'accumulo di calore nell'unità durante la ricarica o l'uso per un periodo di tempo prolungato è un fenomeno normale e non deve allarmare.
- Non toccare la superficie esterna del sistema dopo un utilizzo continuato ad alto volume, poiché potrebbe essere diventata estremamente calda.
- Non ostruire i fori di ventilazione.

Pulizia della superficie esterna

Pulire il sistema con un panno morbido leggermente inumidito con una soluzione detergente delicata. Non utilizzare alcun tipo di spugnette abrasive, polveri abrasive o solventi, quali diluenti, benzina o alcol.

Colore del televisore

AVVISO IMPORTANTE

Attenzione: se si lascia la stessa immagine (un fermo immagine video, un'immagine OSD e così via) visualizzata sul televisore per un tempo prolungato, si rischia di danneggiare permanentemente lo schermo del televisore. I televisori a proiezione sono quelli più suscettibili a questo problema.

Spostamento del sistema

Prima di spostare il sistema, assicurarsi che non vi siano dischi caricati e scollegare il cavo di alimentazione dalla presa di rete.

Cura dei dischi

- Per mantenere pulito il disco, afferrarlo esclusivamente dai bordi. Non toccarne la superficie.
- Non applicare carta o nastro adesivo sul disco.
- Non esporre i dischi alla luce diretta del sole o a fonti di calore quali condotti di aria calda e non lasciarli in un'auto parcheggiata alla luce diretta del sole, in quanto la temperatura all'interno della vettura potrebbe aumentare considerevolmente.

Dispositivi USB e versioni compatibili

Per i dettagli sulle ultime versioni supportate dei dispositivi compatibili, controllare i siti web seguenti.

<http://support.sony-europe.com/>

Tecnologia senza fili BLUETOOTH

La tecnologia senza fili BLUETOOTH è una tecnologia senza fili a corto raggio per il collegamento tra dispositivi digitali, ad esempio personal computer e fotocamere digitali. Mediante la tecnologia senza fili BLUETOOTH, è possibile utilizzare le unità situate in un raggio di circa 10 metri.

La tecnologia senza fili BLUETOOTH viene comunemente utilizzata tra due dispositivi, ma è possibile collegare un singolo dispositivo a più dispositivi.

Per stabilire la connessione non è necessario utilizzare cavi, come con i collegamenti USB, e non è necessario posizionare i dispositivi l'uno di fronte all'altro, come con la tecnologia senza fili a infrarossi. È possibile utilizzare questa tecnologia tenendo un dispositivo BLUETOOTH in una borsa o in una tasca.

La tecnologia senza fili BLUETOOTH è uno standard a livello mondiale supportato da migliaia di aziende. Tali aziende fabbricano prodotti conformi allo standard mondiale.

Versione e profili BLUETOOTH supportati

Il termine profilo si riferisce a una serie standard di funzionalità per svariate funzioni dei prodotti BLUETOOTH. Per i dettagli sulle versioni e i profili BLUETOOTH supportati, vedere "Caratteristiche tecniche" (pagina 41).

Nota

- Per essere utilizzato, un dispositivo BLUETOOTH connesso al sistema deve supportare gli stessi profili del sistema. Nota: anche se dispone dello stesso profilo del sistema, le funzioni del dispositivo BLUETOOTH possono variare in base alle proprie specifiche.
- A causa delle proprietà della tecnologia senza fili BLUETOOTH, la riproduzione su questo sistema risulta leggermente ritardata rispetto alla riproduzione audio sul dispositivo di trasmissione.

Portata di comunicazione effettiva

I dispositivi BLUETOOTH vanno utilizzati entro una distanza reciproca approssimativa di 10 metri (priva di ostacoli).

La portata di comunicazione effettiva può ridursi nelle condizioni seguenti.

- Quando una persona, un oggetto metallico, una parete o un altro ostacolo si frappone tra i dispositivi che utilizzano una connessione BLUETOOTH
- In ubicazioni in cui è installata una LAN wireless
- In prossimità di forni a microonde in uso
- In ubicazioni in cui sono presenti altre onde elettromagnetiche

Effetti di altri dispositivi

I dispositivi BLUETOOTH e le LAN wireless (IEEE802.11b/g) utilizzano la stessa banda di frequenza (2,4 GHz). Utilizzando un dispositivo BLUETOOTH in prossimità di un dispositivo dotato di funzionalità LAN wireless, potrebbe verificarsi un'interferenza elettromagnetica.

Ciò potrebbe causare riduzione delle velocità di trasferimento dei dati, disturbi o impossibilità di connettersi. In tale eventualità, provare ad adottare le soluzioni seguenti:

- Provare a connettere il presente sistema a un telefono cellulare BLUETOOTH o a un dispositivo BLUETOOTH quando ci si trova a una distanza di almeno 10 metri dal dispositivo LAN wireless.
- Spegnerne il dispositivo LAN wireless quando si intende utilizzare il proprio dispositivo BLUETOOTH a una distanza inferiore a 10 metri.

Effetti su altri dispositivi

Le onde radio trasmesse dal presente sistema possono interferire con il funzionamento di alcune apparecchiature mediche. Poiché questa interferenza può causare un malfunzionamento, spegnere sempre il sistema, i telefoni cellulari e i dispositivi BLUETOOTH nei luoghi seguenti:

- Negli ospedali, in treni e in aereo
- In prossimità di porte automatiche o allarmi antincendio

Nota

- Questo sistema supporta funzioni di sicurezza conformi alla specifica BLUETOOTH come garanzia di sicurezza durante le comunicazioni effettuate mediante la tecnologia BLUETOOTH. Tuttavia, tale sicurezza potrebbe essere insufficiente in base alle impostazioni e ad altri fattori. Pertanto, fare sempre attenzione nell'uso delle comunicazioni mediante la tecnologia BLUETOOTH.
- Sony non può essere ritenuta responsabile in alcun modo per eventuali danni o altre perdite derivanti da fughe di informazioni durante le comunicazioni effettuate mediante la tecnologia BLUETOOTH.
- Le comunicazioni BLUETOOTH non sono garantite necessariamente con tutti i dispositivi dotati dello stesso profilo utilizzato da questo sistema.
- I dispositivi BLUETOOTH connessi a questo sistema devono essere conformi alla specifica prescritta da BLUETOOTH SIG, Inc., e la loro conformità deve essere certificata. Tuttavia, anche qualora un dispositivo sia conforme alla specifica BLUETOOTH, potrebbero sussistere dei casi in cui le caratteristiche o le specifiche del dispositivo BLUETOOTH potrebbero rendere impossibile la connessione o prevedere metodi di controllo, visualizzazione o funzionamento diversi.
- In base al dispositivo BLUETOOTH connesso al sistema, all'ambiente di comunicazione o alle condizioni circostanti, potrebbero verificarsi disturbi o interruzioni dell'audio.

Caratteristiche tecniche

Sezione dell'amplificatore

Potenza in uscita (nominale):

20 watt + 20 watt (a 8 ohm, 1 kHz, 1% di THD)

Potenza in uscita RMS (valore di riferimento):

25 watt + 25 watt (per canale a 8 ohm, 1 kHz)

Ingressi/uscite

AUDIO IN:

Presse AUDIO IN (ingresso esterno):

Minipresse stereo, sensibilità 1 V, impedenza 47 kilohm

USB:

Porta USB: tipo A, 5 V CC 1,5 A

Presse (CUFFIE):

Presse stereo standard, almeno 8 ohm

VIDEO OUT:

Livello di uscita massimo 1 Vp-p, non bilanciato, sincronizzazione negativa, impedenza di carico 75 ohm

SPEAKERS:

Accetta un'impedenza di 8 ohm

Sezione del lettore di dischi

Sistema:

Compact disc e sistema audio/video digitale

Proprietà del diodo laser

Durata di emissione: continua

Uscita del laser*: inferiore a 1000 μ W

* Questa uscita corrisponde alla misurazione del valore a una distanza di 200 mm dalla superficie della lente dell'obiettivo sul gruppo della testina ottica, con un'apertura di 7 mm.

Risposta in frequenza

DVD (PCM 48 kHz): 20 Hz - 20 kHz (\pm 1 dB)

CD: 20 Hz - 20 kHz (\pm 1 dB)

Formato del sistema di colore video

Modelli destinati al Nord America e all'America Latina (tranne il modello destinato all'Argentina): NTSC
Altri modelli: NTSC/PAL

Sezione del sintonizzatore

Sezione del sintonizzatore FM:

Sintonizzatore FM stereo a supereterodina FM

Gamma di sintonizzazione:

87,5 MHz - 108,0 MHz (incrementi di 50 kHz)

Antenna:

Antenna a filo FM

Sezione dei diffusori

Sistema di diffusori:

Bidirezionale, bass reflex, schermatura magnetica

Unità diffusore:

Woofers: 95 mm, tipo conico

Tweeter: 57 mm, tipo conico

Impedenza nominale:

8 ohm

Sezione BLUETOOTH

Sistema di comunicazione:

Standard BLUETOOTH versione 4.0

Potenza di uscita:

Standard di potenza BLUETOOTH di Classe 2

Portata di comunicazione effettiva:

In linea d'aria senza ostacoli, circa 10 m^{*1}

Banda di frequenza:

Banda 2,4 GHz (2,4000 GHz - 2,4835 GHz)

Metodo di modulazione:

FHSS

Profili BLUETOOTH compatibili^{*2}:

A2DP (Advanced Audio Distribution Profile)
AVRCP (Audio Video Remote Control Profile)

Metodo di protezione dei contenuti supportato

Metodo SCMS-T

Codec supportati

SBC (Sub Band Codec)

Larghezza di banda di trasmissione

20 Hz - 20.000 Hz (con campionamento a 44,1 kHz)

^{*1} La portata effettiva varia a seconda di fattori quali ostacoli tra i dispositivi, campi magnetici intorno a un forno a microonde, elettricità statica, sensibilità di ricezione, prestazioni dell'antenna, sistema operativo, applicazione software, e così via.

^{*2} I profili standard BLUETOOTH indicano lo scopo della comunicazione BLUETOOTH tra i dispositivi.

Generali

Requisiti di alimentazione:

120 V - 240 V CA, 50 Hz/60 Hz

Assorbimento:

35 watt

Dimensioni (L/A/P) (parti sporgenti incluse):

Unità centrale: circa 170 mm × 132,5 mm × 222 mm

Diffusore: circa 132,5 mm × 214 mm × 207 mm

Peso:

Unità centrale: circa 1,4 kg

Diffusore: circa 1,7 kg

Accessori in dotazione:

Telecomando (RM-AMU214) (1), cavo video (1), antenna a filo FM (1), cuscinetti per diffusori (8), istruzioni per l'uso (questo manuale) (1), garanzia (1)

Il design e le caratteristiche tecniche sono soggetti a modifiche senza preavviso.

Consumo energetico in attesa: 0,5 W (porte di rete BLUETOOTH disattivate) Modalità di attesa BLUETOOTH: 5,9 W (porte di rete BLUETOOTH attivate)

Marchi, e così via

- Windows Media è un marchio registrato o un marchio di Microsoft Corporation negli Stati Uniti e/o in altri paesi.
- Questo prodotto è protetto da determinati diritti di proprietà intellettuale di Microsoft Corporation. L'uso o la distribuzione di tale tecnologia al di fuori di questo prodotto è vietato senza previa licenza di Microsoft o di una società consociata autorizzata di Microsoft.
- Tecnologia di codifica audio MPEG Layer-3 audio e brevetti concessi su licenza da Fraunhofer IIS e Thomson.
- "WALKMAN" e il logo "WALKMAN" sono marchi registrati di Sony Corporation.
- Il marchio denominativo e i loghi BLUETOOTH® sono marchi registrati di proprietà di BLUETOOTH SIG, Inc. e qualsiasi utilizzo di tali marchi da parte di Sony Corporation è concesso sotto licenza.
- N-Mark è un marchio o un marchio registrato di NFC Forum, Inc. negli Stati Uniti e in altre nazioni.
- I nomi dei sistemi e dei prodotti indicati nel presente manuale sono in genere marchi o marchi registrati dei rispettivi produttori. I simboli ™ e ® sono omessi nel presente manuale.
- Questo sistema incorpora il Dolby* Digital.
 - * Prodotto su licenza dei Dolby Laboratories. "Dolby" e il simbolo della doppia D sono marchi dei Dolby Laboratories.
- Il logo "DVD" è un marchio di fabbrica di DVD Format/Logo Licensing Corporation. 
- INFORMAZIONI SU MPEG-4 VISUAL: QUESTO PRODOTTO È CONCESSO IN LICENZA SECONDO I TERMINI DELLA MPEG-4 VISUAL PATENT PORTFOLIO LICENSE PER L'USO PERSONALE E NON COMMERCIALE DI UN UTENTE PER (i) CODIFICARE VIDEO IN CONFORMITÀ AL FORMATO MPEG-4 VISUAL STANDARD ("VIDEO MPEG-4") E/O (ii) DECODIFICARE VIDEO MPEG-4 CODIFICATI DA UN UTENTE IMPEGNATO IN UN'ATTIVITÀ PERSONALE E NON COMMERCIALE E/O OTTENUTI DA UN FORNITORE VIDEO AUTORIZZATO A FORNIRE VIDEO MPEG-4. NESSUNA LICENZA È CONCESSA O SARÀ IMPLICITA PER QUALSIASI ALTRO USO. ULTERIORI INFORMAZIONI INCLUSE QUELLE RELATIVE ALL'USO PROMOZIONALE, INTERNO E COMMERCIALE E ALLE RELATIVE LICENZE POSSONO ESSERE OTTENUTE DA MPEG LA, L.L.C. CONSULTARE <http://www.mpegla.com/>
- Tutti gli altri marchi appartengono ai rispettivi proprietari.

OSTRZEŻENIE

Aby zredukować ryzyko pożaru, nie należy przykrywać otworów wentylacyjnych urządzenia gazetami, ścierkami, zasłonami itp. Urządzenia nie należy wystawiać na działanie otwartych źródeł ognia (np. takich jak świeczki).

Aby zredukować ryzyko pożaru lub porażenia prądem, nie należy narażać urządzenia na kapanie lub rozbryzgi cieczy, a także nie należy stawiać na nim przedmiotów wypełnionych płynami, takich jak wazy.

Ponieważ główna wtyczka służy do odłączenia urządzenia od źródła prądu, podłącz urządzenie do łatwo dostępnego gniazda zasilania. Jeżeli zauważysz jakiegokolwiek nieprawidłowości w pracy urządzenia, natychmiast odłącz główną wtyczkę od gniazda zasilania.

Nie ustawiaj urządzenia w zamkniętej przestrzeni, takiej jak biblioteczka lub wbudowana szafka.

Baterii ani urządzenia z zainstalowanymi bateriami nie należy narażać na działanie zbyt wysokich temperatur, na przykład na bezpośrednie działanie promieni słonecznych i ognia.

Urządzenie nie jest odłączone od źródła prądu dopóki jest podłączone do gniazdka ściennego, nawet jeżeli samo urządzenie jest wyłączone.

Wysoki poziom ciśnienia akustycznego w słuchawkach może spowodować utratę słuchu.

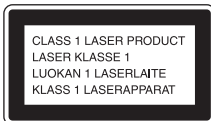

Opisywane urządzenie zostało zaklasyfikowane jako urządzenie LASEROWE KLASY 1. To oznaczenie znajduje się z tyłu obudowy urządzenia.

**Uwaga przeznaczona dla klientów:
poniższe informacje dotyczą tylko sprzętu znajdującego się w sprzedaży w krajach stosujących dyrektywę UE.**

Produkt ten został wyprodukowany przez lub na zlecenie Sony Corporation, 1-7-1 Konan Minato-ku Tokio, 108-0075 Japonia. Przedsiębiorcą wprowadzającym produkt do obrotu na terytorium Rzeczypospolitej Polskiej jest Sony Europe Limited, The Heights, Brooklands, Weybridge, Surrey KT13 0XW, Wielka Brytania. Zapytania dotyczące zgodności produktu z wymaganiami prawa Unii Europejskiej należy kierować do Sony Deutschland GmbH, Hedelfinger Strasse 61, 70327 Stuttgart, Niemcy. W kwestiach dotyczących usług serwisowych lub gwarancji należy korzystać z adresów kontaktowych podanych w oddzielnych

dokumentach dotyczących usług serwisowych lub gwarancji.

Niniejszym Sony Corp. oświadcza, że ten rodzaj sprzętu jest zgodny z zasadniczymi wymogami oraz pozostałymi stosownymi postanowieniami Dyrektywy 1999/5/EC.

Ze szczegółowymi informacjami można zapoznać się pod poniższym URL:

<http://www.compliance.sony.de/>



Pozbywanie się użytego sprzętu (stosowane w krajach Unii Europejskiej i w pozostałych krajach europejskich stosujących własne systemy zbiórki)

Ten symbol na produkcie lub jego opakowaniu oznacza, że produkt nie może być traktowany jako odpad komunalny, lecz powinno się go dostarczyć do odpowiedniego punktu zbiórki sprzętu elektrycznego i elektronicznego, w celu recyklingu. Odpowiednie zadysponowanie użytego produktu zapobiega potencjalnym negatywnym wpływom na środowisko oraz zdrowie ludzi, jakie mogłyby wystąpić w przypadku niewłaściwego zagospodarowania odpadów. Recykling materiałów pomaga chronić środowisko naturalne. W celu uzyskania bardziej szczegółowych informacji na temat recyklingu tego produktu, należy skontaktować się z lokalną jednostką samorządu terytorialnego, ze służbami zagospodarowywania odpadów lub ze sklepem, w którym zakupiony został ten produkt.

Dotyczy tylko Europy



Pozbywanie się użytych baterii (stosowane w krajach Unii Europejskiej i w pozostałych krajach europejskich mających własne systemy zbiórki)

Ten symbol umieszczony na baterii lub na jej opakowaniu oznacza, że nie może być ona traktowana jako odpad komunalny. Symbol ten dla pewnych rodzajów baterii może być stosowany w kombinacji z symbolem chemicznym. Symbole chemiczne rtęci (Hg) lub ołowiu (Pb) stosuje się jako dodatkowe oznaczenie, jeśli bateria zawiera więcej niż 0,0005% rtęci lub 0,004% ołowiu. Odpowiednio gospodarując użytymi bateriami, możesz zapobiec potencjalnym negatywnym wpływom na środowisko oraz zdrowie ludzi, jakie mogłyby wystąpić w przypadku niewłaściwego obchodzenia się z tymi odpadami. Recykling baterii pomoże chronić środowisko naturalne. W przypadku produktów, w których ze względu na bezpieczeństwo, poprawne działanie lub integralność danych wymagane jest stałe

podłączenie do baterii, wymianę zużytej baterii należy zlecić wyłącznie wykwalifikowanemu personelowi stacji serwisowej.

Aby mieć pewność, że bateria znajdująca się w użytym sprzęcie elektrycznym i elektronicznym będzie właściwie zagospodarowana, należy dostarczyć sprzęt do odpowiedniego punktu zbiórki.

W odniesieniu do wszystkich pozostałych zużytych baterii, prosimy o zapoznanie się z rozdziałem instrukcji obsługi produktu o bezpiecznym demontażu baterii. Zużyta baterię należy dostarczyć do właściwego punktu zbiórki.

W celu uzyskania bardziej szczegółowych informacji na temat zbiórki i recyklingu baterii należy skontaktować się z lokalną jednostką samorządu terytorialnego, ze służbami zajmującymi się zagospodarowywaniem odpadów lub ze sklepem, w którym zakupiony został ten produkt.

Informacje wstępne na temat opisywanego urządzenia

Usterki występujące podczas normalnego użytkowania opisywanego urządzenia będą naprawiane przez firmę Sony w oparciu o warunki zdefiniowane w ograniczonej gwarancji dla tego urządzenia. Firma Sony nie ponosi jednak żadnej odpowiedzialności za jakiegokolwiek konsekwencje braku możliwości odtwarzania nagrań w wyniku uszkodzenia lub awarii urządzenia.

PL

Płyty z nagraniami zakodowanymi w technologii ochrony praw autorskich

To urządzenie jest przeznaczone do odtwarzania płyt zgodnych ze standardem Compact Disc (CD). Ostatnio niektóre firmy nagraniowe sprzedają płyty z muzyką zakodowaną w technologii ochrony praw autorskich.

Należy pamiętać, że wśród tych płyt mogą być takie, które nie są zgodne ze standardem CD i mogą wystąpić problemy z ich odtwarzaniem w urządzeniu.

Uwaga dotycząca płyt DualDisc

DualDisc to płyta dwustronna z nagraniem na jednej stronie materiałem DVD, a na drugiej - cyfrowym dźwiękiem. Strona z materiałem dźwiękowym nie jest zgodna ze standardem Compact Disc (CD) i w związku z tym nie można zagwarantować prawidłowego odtwarzania takiego produktu.

Uwagi dotyczące odtwarzania płyt DVD

Niektóre operacje związane z odtwarzaniem płyt DVD mogą być celowo ograniczone przez producentów oprogramowania. Ponieważ zestaw odtwarza płyty DVD zgodnie z zawartością płyty, w przypadku niektórych płyt pewne funkcje odtwarzania mogą być niedostępne.

Uwagi dotyczące dwuwarstwowych płyt DVD

Podczas zmiany warstwy, odtwarzanie obrazu i dźwięku może zostać na chwilę przerwane.

Kod regionu (tylko płyty DVD VIDEO)

Na tylnej części obudowy urządzenia wydrukowano kod regionu. Zestaw umożliwia odtwarzanie wyłącznie płyt DVD VIDEO opatrzonych tym samym kodem regionu, lub symbolem .

Uwaga dotycząca płyt wielosesyjnych

Ten system umożliwia odtwarzanie ciągłych sesji na płycie, gdy są one nagrane w tym samym formacie co pierwsza sesja. W przypadku napotkania sesji nagranej w innym formacie, nie można odtwarzać ani jej, ani sesji znajdujących się po niej. Należy zwrócić uwagę na to, że pomimo nagrania sesji w tym samym formacie, odtwarzanie niektórych z nich może być niemożliwe.

Spis treści

Informacje wstępne na temat opisywanego urządzenia	3
--	---

Informacje i czynności wstępne

Rozmieszczenie i funkcje elementów sterujących	7
Przygotowywanie pilota	11
Mocowanie podkładek pod głośniki	11
Podłączanie telewizora	12
Konfigurowanie systemu kolorów	12
Ustawianie zegara	13

Odtwarzanie płyty

Odtwarzanie płyty DVD/CD	14
Zmiana trybu odtwarzania	14
Tworzenie własnego programu (Odtwarzanie w zaprogramowanej kolejności)	16
Inne funkcje odtwarzania	17

Słuchanie audycji radiowych

Dostrajanie stacji radiowej	19
Zapisywanie stacji radiowych w pamięci	19
Wybieranie zapisanej stacji radiowej	20

Słuchanie pliku z urządzenia USB

Odtwarzanie pliku z urządzenia USB	21
--	----

Słuchanie muzyki za pomocą opcjonalnych komponentów audio

Odtwarzanie muzyki z opcjonalnych komponentów audio	23
---	----

Słuchanie muzyki za pośrednictwem łączności BLUETOOTH

Parowanie systemu z urządzeniem BLUETOOTH i słuchanie muzyki	24
Słuchanie muzyki za pośrednictwem zarejestrowanego urządzenia ...	25
Słuchanie muzyki za jednym dotknięciem (NFC)	26

Dodatkowe informacje

Ustawianie funkcji automatycznego przełączania w tryb gotowości	27
Ustawianie trybu gotowości BLUETOOTH	28
Ustawianie sygnału bezprzewodowego BLUETOOTH na ON/OFF	28
Regulowanie dźwięku	29
Korzystanie z programatorów	29
Ustawianie programatora zasypiania	29
Ustawianie programatora odtwarzania	30
Korzystanie z menu ustawień	31

Rozwiązywanie problemów

Rozwiązywanie problemów	33
Komunikaty	36

Środki ostrożności/Dane techniczne

Środki ostrożności	37
Kompatybilne urządzenia USB i wersje	39
Technologia bezprzewodowa BLUETOOTH	39
Dane techniczne	41

Rozmieszczenie i funkcje elementów sterujących

Uwaga

W niniejszej instrukcji podano głównie objaśnienia dotyczące obsługi z poziomu pilota, lecz te same operacje można wykonać za pomocą przycisków na urządzeniu o takich samych lub podobnych nazwach.

Urządzenie (przód/góra)

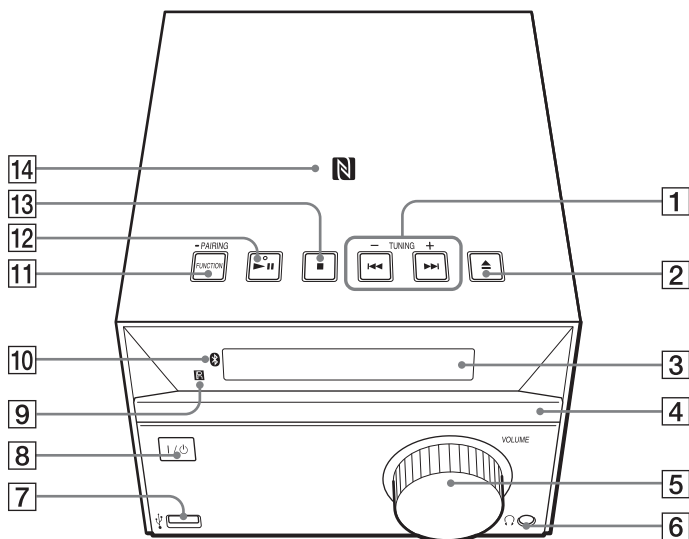

Pilot

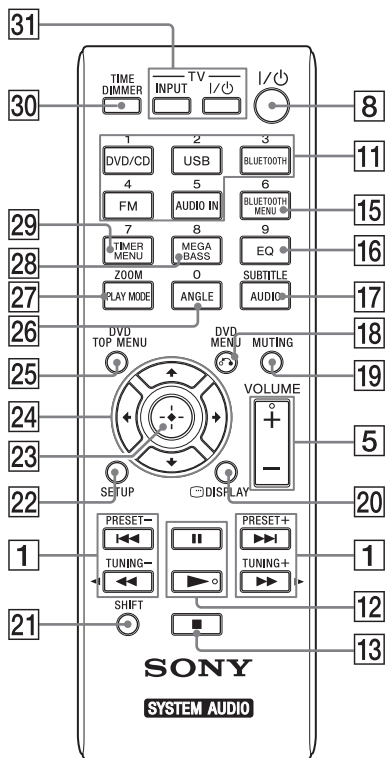

1 Przyciski ◀◀/▶▶ (poprzedni/następny)

Służą ustawiania początku utworu lub pliku.

Przycisk TUNING +/-

Służą do dostrajania się do żądanej stacji radiowej.

Pilot: Przyciski ◀◀/▶▶ (przewijanie do przodu/do tyłu)

Służą do przewijania utworu lub pliku do przodu/do tyłu.

Pilot: Przyciski PRESET +/-

Służą do przywołania zaprogramowanych stacji.

2 Przycisk ▲ (wysuwanie/wsuwanie)

Służą do wysuwania i wsuwania tacki na płyty 4.

3 Okienko wyświetlacza

4 Tacka na płyty

Służą do ładowania płyty (strona 14).

5 Urządzenie: Sterowanie VOLUME

Pilot: Przycisk VOLUME +/-

Służą do regulacji głośności.

6 Gniazdo 🎧 (słuchawki)

Służą do podłączania słuchawek.

7 Gniazdo USB

Służą do podłączania urządzenia USB (strona 21).

8 Przycisk I/O (zasilanie)

Służą do włączania i wyłączania zasilania.

9 Czujnik zdalnego sterowania

10 Dioda LED 📶 (BLUETOOTH)

Świeci się lub miga, aby wskazać stan połączenia BLUETOOTH.

11 Urządzenie: Przycisk FUNCTION/PAIRING

- Służą do zmiany źródła. Każde naciśnięcie powoduje zmianę źródła na kolejne, w następującej kolejności: DVD/CD → USB → BT AUDIO → FM → AUDIO IN
- Naciśnij i przytrzymaj, aby przejść do trybu parowania BLUETOOTH.

Pilot: Przyciski DVD/CD/USB/BLUETOOTH/FM/AUDIO IN

Służą do wybierania źródła.

12 Urządzenie: Przycisk ▶|| (odtworzenie/pauza)

Pilot: Przyciski ▶ (odtworzenie)/|| (pauza)

Służą do uruchamiania lub wstrzymywania odtwarzania.

13 Przycisk ■ (zatrzymaj)

Służą do zatrzymywania odtwarzania.

14 Znak N

Zbliżając do wspomnianego znaku smartfon/tablet wyposażony w funkcję NFC, można jednym dotknięciem dokonać rejestracji BLUETOOTH, nawiązać połączenie lub zakończyć je (strona 26).

15 Przycisk BLUETOOTH MENU

Służy do otwierania lub zamykania menu BLUETOOTH (strona 24, 25, 28).

16 Przycisk EQ

Służy do wybierania efektów dźwiękowych (strona 29).

17 Przycisk AUDIO/SUBTITLE

- Służy do wybierania formatu sygnału audio, gdy dostępnych jest wiele sygnałów audio.
- Służy do wybierania trybu odbioru FM (monofonicznego lub stereofonicznego) podczas słuchania stereofonicznych audycji radiowych FM (strona 19).
- Służy do wyboru języka napisów dialogowych w przypadku dostępności większej liczby napisów (strona 17).

18 Przycisk ↶ (powrót)/DVD MENU

- Służy do powrotu do poprzedniego ekranu podczas obsługi listy folderów lub plików wyświetlanej na ekranie telewizora.
- Służy do otwierania lub zamykania menu DVD podczas odtwarzania płyty DVD VIDEO.

19 MUTING

Służy do włączania lub wyłączenia wyciszenia dźwięku.

20  DISPLAY

Służy do wyświetlania lub ukrywania menu rozwijanego trybu wyszukiwania lub z informacjami na temat aktualnie odtwarzanego materiału. Symbol podkreślenia „_” jest wyświetlany zamiast nierozpoznanych znaków.

21 Przycisk SHIFT

Naciśnij i przytrzymaj, aby użyć przycisków numerycznych, przycisku TIME **30**, przycisku ZOOM **27** i przycisku SUBTITLE **17**.

22 Przycisk SETUP

Służy do otwierania lub zamykania menu ustawień.

23 Przycisk ⊕ (zatwierdzenie)

Naciśnij, aby potwierdzić wybór pozycji.

24 Przyciski ◀/▶/↶/↷

Służą do wybierania pozycji.

25 Przycisk DVD TOP MENU

- Służy do otwierania menu głównej płyty DVD podczas odtwarzania płyty DVD.
- Służy do włączania i wyłączenia funkcji PBC podczas odtwarzania płyty VIDEO CD za pomocą funkcji PBC.

26 Przycisk ANGLE

Służy do wybierania ujęcia kamery w przypadku większej liczby ujęć zarejestrowanych na płycie DVD VIDEO.

27 Przycisk PLAY MODE/ZOOM

- Służy do wybierania trybu odtwarzania (strona 14).
- Służy do przechodzenia w tryb ustawiania stacji radiowych FM (strona 19).
- Służy do powiększania lub zmniejszania obrazu podczas oglądania płyty DVD VIDEO, VIDEO CD, filmu video Xvid lub obrazu JPEG.

28 Przycisk MEGA BASS

Służy do wzmocnienia tonów niskich (strona 29).

29 Przycisk TIMER MENU

Służy do ustawiania menu timera (strona 29).

30 Przycisk TIME/DIMMER

- Po naciśnięciu z przyciskiem SHIFT **21** umożliwia wyświetlenie zegara. Ta funkcja działa nawet, gdy system jest wyłączony (strona 13).
- Służy do zmiany jasności okienka wyświetlacza **3**.

31 Przycisk TV INPUT

Służy do zmiany źródła sygnału telewizyjnego pomiędzy sygnałem telewizyjnym a innym źródłem sygnału. Należy zwrócić uwagę na to, że za pomocą tego pilota można sterować wyłącznie telewizorami firmy Sony.

Przycisk TV I/⏻ (zasilanie)

Służy do włączania i wyłączenia telewizora. Należy zwrócić uwagę na to, że za pomocą tego pilota można sterować wyłącznie telewizorami firmy Sony.

Urządzenie (tył)

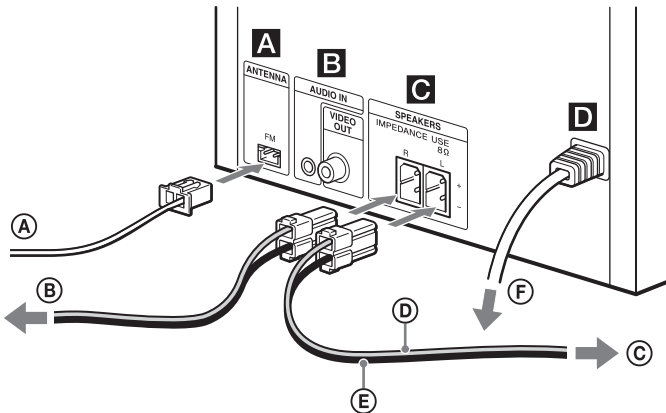

A FM ANTENNA

Służy do podłączania anteny FM.

Uwaga

- Antenę FM należy ustawić w miejscu zapewniającym dobry odbiór, a następnie przymocować ją do stabilnej powierzchni (okna, ściany itp.).
- Koniec anteny przewodowej FM można przymocować taśmą samoprzylepną.

B Gniazda AUDIO IN i VIDEO OUT

AUDIO IN:

Służy do podłączania opcjonalnego sprzętu zewnętrznego za pośrednictwem kabla połączeniowego audio (nie wchodzi w skład zestawu).

VIDEO OUT:

Służy do podłączania gniazda wejściowego wideo z telewizora lub projektora za pomocą przewodu wideo (wchodzi w skład zestawu).

C SPEAKERS

Służy do podłączania głośników.

D Wejście ~ AC IN (120 – 240 V napięcia przemiennego)

Służy do podłączania przewodu zasilającego do gniazdka sieciowego.

A Antena przewodowa FM (rozkładanej poziomo)

B Do prawego głośnika

C Do lewego głośnika

D Przewód głośnikowy (czerwony/⊕)

E Przewód głośnikowy (czarny/⊖)

F Do gniazdka sieciowego

Przygotowywanie pilota

Włóż baterię R6 (rozmiar AA) (nie wchodzi w skład zestawu), zachowując polaryzację, tak jak to pokazano poniżej.

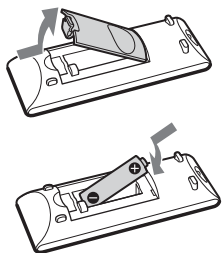

Uwagi na temat eksploatacji pilota

- Przy normalnej eksploatacji bateria powinna wystarczyć na około 6 miesięcy.
- Jeżeli pilot nie będzie używany przez dłuższy czas, należy wyjąć z niego baterię, aby uniknąć uszkodzenia w wyniku wycieku elektrolitu i korozji.

Mocowanie podkładek pod głośniki

Od spodu głośników, w każdym rogu można przykleić dostarczone podkładki antypoślizgowe.

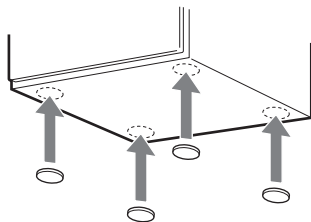

Podłączanie telewizora

Podłącz gniazdo wejściowe video telewizora do gniazda VIDEO OUT **B** w urządzeniu za pomocą dostarczonego przewodu video.

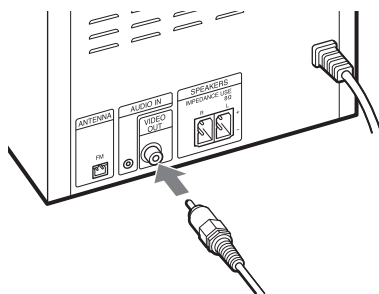

W przypadku podłączania magnetowidu

Połącz telewizor i magnetowid za pomocą przewodów audio i video (nie wchodzą w skład zestawu), tak jak to pokazano poniżej.

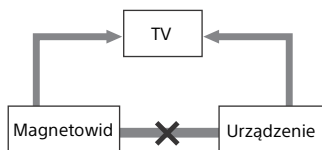

Nie podłączać bezpośrednio.

W przypadku podłączenia magnetowidu pomiędzy tym urządzeniem a telewizorem, podczas oglądania sygnału video może dojść do zakłóceń obrazu. Nie należy podłączać magnetowidu pomiędzy tym urządzeniem a telewizorem.

Konfigurowanie systemu kolorów

Zmień system kolorów z [PAL] na [NTSC] po podłączeniu telewizora, jeśli będzie to konieczne. Ustawionym fabrycznie systemem kolorów dla modeli w Europie, Rosji, Oceanii, Chinach, Afryce i na Bliskim Wschodzie jest [PAL], a w pozostałych modelach jest [NTSC]. Należy zwrócić uwagę na to, że funkcja konfiguracji systemu kolorów nie jest dostępna w modelach w Ameryce Północnej i Ameryce Łacińskiej (z wyjątkiem modelu w Argentynie).

1 Naciśnij I/⏻ **8**, aby włączyć system.

2 Naciśnij SETUP **22** w funkcji DVD/CD.

Na ekranie telewizora zostanie wyświetlone menu ustawień.

Wybrana kategoria Wybrana pozycja konfiguracji

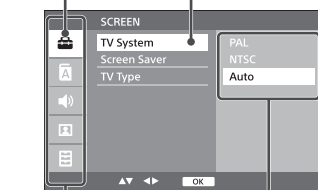

Kategorie konfiguracji Opcje

3 Naciśnij \uparrow/\downarrow **24**, aby wybrać ustawienia [SCREEN], a następnie naciśnij \oplus **23**.

4 Naciśnij \uparrow/\downarrow **24**, aby wybrać [TV System], a następnie naciśnij \oplus **23**.

- 5 Naciśnij \uparrow/\downarrow [24], aby wybrać [PAL] lub [NTSC], a następnie naciśnij \oplus [23].

Naciśnij przycisk SETUP, aby wyłączyć menu ustawień.

Uwaga

- Po zmianie systemu kolorów, wyświetlanie obrazu na ekranie telewizora może zostać na chwilę przerwane.

Ustawianie zegara

- 1 Naciśnij I/ON [8], aby włączyć system.

- 2 Naciśnij TIMER MENU [29].
W przypadku ustawiania zegara po raz pierwszy, przejdź do kroku 4.

- 3 Naciśnij \uparrow/\downarrow [24], aby wybrać „CLOCK”, a następnie naciśnij \oplus [23].

- 4 Naciśnij \uparrow/\downarrow [24], aby ustawić godzinę, a następnie naciśnij \oplus [23].

- 5 Naciśnij \uparrow/\downarrow [24], aby ustawić minuty, a następnie naciśnij \oplus [23].

Zakończ ustawianie zegara.

Uwaga

- Ustawienia zegara zostaną wyzerowane po odłączeniu przewodu zasilającego lub po wystąpieniu awarii zasilania.

Wyświetlanie zegara przy wyłączonym urządzeniu

Naciśnij TIME/DIMMER [30], trzymając SHIFT [21]. Zegar zostanie wyświetlony na około 8 sekund.

Odtwarzanie płyty

Odtwarzanie płyty DVD/CD

1 Naciśnij DVD/CD [11].

2 Naciśnij ▲ [2] na urządzeniu, aby otworzyć tackę na płyty [4], a następnie połóż na niej płytę. Włóż płytę DVD/CD stroną z etykietą (stroną z nadrukiem) skierowaną do góry.

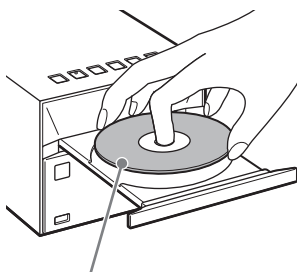

Strona z etykietą (strona z nadrukiem)

3 Naciśnij ▲ [2] na urządzeniu, aby zamknąć tackę na płyty [4].

4 Naciśnij ► [12].

Po przełączeniu do funkcji „DVD/CD” z innej funkcji, gdy płyta jest już włożona, naciśnij ► [12], gdy napis „LOADING” zniknie z okienka wyświetlacza [3]. Przycisk na pilocie lub urządzeniu umożliwia przewijanie do tyłu/do przodu, wybranie utworu, pliku lub folderu (MP3/WMA) itp.

Wysuwanie płyty DVD/CD

Naciśnij ▲ [2] na urządzeniu.

Wskazówka

- Można zablokować tackę na pyty, aby nie otwierała się lub nie zamykała. Przytrzymaj wciśniętą funkcję [11] i TUNING- [1] na urządzeniu w tym samym czasie przez 5 sekund, co spowoduje wyświetlenie napisu „LOCKED” w okienku wyświetlacza [3], po czym przycisk ▲ [2] przestanie działać. Aby odblokować tackę na płyty, powtórz tę samą procedurę.

Uwaga

- Nie wolno wkładać płyt o nietypowych kształtach (np. w formie serca, kwadratu, gwiazdy). Mogłoby to doprowadzić do niedającego się naprawić uszkodzenia urządzenia.
- Nie wolno używać płyt z przyklejoną taśmą lub naklejkami, gdyż grozi to awarią.
- Po wyjęciu płyty nie należy dotykać jej powierzchni.
- Nie należy podłączać urządzenia USB podczas odtwarzania płyty DVD. Może to spowodować zakłócenia odtwarzania.

Zmiana trybu odtwarzania

Tryb odtwarzania umożliwia wielokrotne odtwarzanie tej samej muzyki lub odtwarzanie losowe.

1 Naciśnij PLAY MODE [27].

2 Naciśnij ▲/▼ [24], aby wybrać „PROGRAM” lub „REPEAT”, a następnie naciśnij ⊕ [23].

3 Naciśnij ▲/▼ [24] aby wybrać tryb odtwarzania, a następnie naciśnij ⊕ [23].

Można wybrać następujące tryby odtwarzania.

PROGRAM

Tryb odtwarzania	Efekt
PROGRAM*	Odtwarza zaprogramowane utwory lub pliki. Szczegółowe informacje w rozdziale „Tworzenie własnego programu (Odtwarzanie w zaprogramowanej kolejności)” (strona 16).

* Ten tryb odtwarzania dotyczy wyłącznie odtwarzania płyty CD-DA.

REPEAT

DVD

Tryb odtwarzania	Efekt
CHAPTER	Odtwarza wielokrotnie wybrany rozdział. W okienku wyświetlacza [3] zostanie wyświetlony napis „REP CHP”.
TITLE	Odtwarza wielokrotnie wybrany tytuł. W okienku wyświetlacza [3] zostanie wyświetlony napis „REP TIT”.
ALL	Odtwarza wielokrotnie całą zawartość. W okienku wyświetlacza [3] zostanie wyświetlony napis „REP ALL”.
OFF	Anuluje powtarzanie odtwarzania.

CD-DA/MP3/WMA/VIDEO CD

Tryb odtwarzania	Efekt
ONE	Odtwarza wielokrotnie wybrany utwór. W okienku wyświetlacza [3] zostanie wyświetlony napis „REP ONE”.
FOLDER*1	Odtwarza wielokrotnie wszystkie utwory w wybranym folderze. W okienku wyświetlacza [3] zostanie wyświetlony napis „REP FLD”.

Tryb odtwarzania	Efekt
ALL	Odtwarza wielokrotnie wszystkie utwory na płycie. W okienku wyświetlacza [3] zostanie wyświetlony napis „REP ALL”.
SHUFFLE*2	Odtwarza wielokrotnie wszystkie utwory w kolejności losowej. W okienku wyświetlacza [3] zostanie wyświetlony napis „SHUFFLE”.
OFF	Anuluje powtarzanie odtwarzania.

*1 Ten tryb odtwarzania dotyczy wyłącznie odtwarzania z urządzenia USB lub płyty MP3/WMA.

*2 Ten tryb odtwarzania dotyczy wyłącznie odtwarzania z płyty CD-DA, urządzenia USB lub płyty MP3/WMA.

Uwaga

- Po odłączeniu przewodu zasilającego tryb odtwarzania zostanie automatycznie wyłączony.

Uwaga dotycząca odtwarzania płyt MP3/WMA

- Na płycie z plikami MP3/WMA nie należy zapisywać niepotrzebnych folderów lub plików.
- Foldery niezawierające plików MP3/WMA nie są rozpoznawane przez opisywane urządzenie.
- Urządzenie może odtwarzać tylko pliki MP3/WMA z rozszerzeniem „.mp3” lub „.wma”.
Odtworzenie pliku z rozszerzeniem „.mp3” lub „.wma”, który nie jest plikiem audio MP3/WMA, może spowodować wyemitowanie głośnego dźwięku grożącego uszkodzeniem urządzenia.
- Maksymalna liczba folderów i plików MP3/WMA zgodnych z opisywanym urządzeniem wynosi:
 - 188* folderów (z uwzględnieniem folderu głównego)
 - 999 plików
 - 999 plików w pojedynczym folderze
 - 8 poziomów folderów (w strukturze drzewa plików)

* Z uwzględnieniem folderów niezawierających plików MP3/WMA, ani innych plików. W przypadku niektórych struktur folderów, liczba folderów rozpoznawanych przez urządzenie może być mniejsza niż faktyczna liczba folderów.

- Nie można zagwarantować zgodności z wszystkimi programami do zapisu i kodowania plików MP3/WMA, napędami CD-R/RW i nośnikami zapisu. W przypadku niezgodnych płyt MP3/WMA mogą występować szumy, przeskakiwanie dźwięku, albo w ogóle ich odtworzenie może się okazać niemożliwe.

Tworzenie własnego programu (Odtwarzanie w zaprogramowanej kolejności)

Odtwarza zaprogramowany utwór lub plik na płycie CD-DA. Do utworzenia własnego programu konieczne będzie przeprowadzenie obsługi na ekranie telewizora.

1 Naciśnij PLAY MODE **[27]**.

2 Naciśnij **▲/▼ [24]**, aby wybrać „PROGRAM”, a następnie naciśnij **⊕ [23]**.

Na ekranie telewizora zostanie wyświetlone menu programu. Podczas tworzenia programu odtwarzanie jest automatycznie wstrzymywane.

Programowanie utworu Zaprogramowano utwór

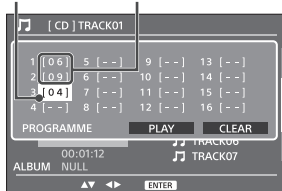

3 Naciśnij i przytrzymaj SHIFT **[21]**, a następnie naciśnij przyciski numeryczne, aby wprowadzić 2-cyfrowy numer utworu (na przykład „02” dla utworu 2). Liczby po lewej stronie to kolejność odtwarzania.

4 Naciśnij **▼ [24]** i powtórz procedurę opisaną w kroku 3, aby zaprogramować dodatkowe utwory.

5 Naciśnij **◀/▶/⏪/⏩ [24]**, aby wybrać [PLAY], aby rozpocząć odtwarzanie programu.

Odtwarzanie programu można również rozpocząć, naciskając **▶ [12]**.

Anulowanie odtwarzania w zaprogramowanej kolejności

Usuń utworzony program.

1 Wybierz opcję „PROGRAM” w kroku 2 z „Tworzenie własnego programu (Odtwarzanie w zaprogramowanej kolejności)” (strona 16), a następnie naciśnij **⊕ [23]**.

2 Naciśnij **◀/▶/⏪/⏩ [24]**, aby wybrać [CLEAR], a następnie naciśnij **⊕ [23]**.

Kasowanie zaprogramowanego utworu

1 Wybierz „PROGRAM” w kroku 2 procedury „Tworzenie własnego programu (Odtwarzanie w zaprogramowanej kolejności)” (strona 16), a następnie naciśnij **⊕ [23]**.

2 Naciśnij **◀/▶/⏪/⏩ [24]**, aby wybrać numer utworu, który ma zostać skasowany.

3 Naciśnij i przytrzymaj SHIFT **[21]**, a następnie naciśnij „00”.

4 Wyświetlany numer utworu zmieni się na „-” i ścieżka zostanie usunięta.

Wskazówka

- Można zaprogramować maksymalnie 16 utworów lub plików.
- Aby ponownie odtworzyć ten sam program, naciśnij ► [12].

Uwaga

- Po wyjęciu płyty lub odłączeniu zasilania po zaprogramowaniu, wszystkie zaprogramowane utwory i pliki zostaną usunięte.

Inne funkcje odtwarzania

Zmienianie kątów ujęcia (tylko dla zgodnych płyt DVD VIDEO)

Podczas odtwarzania naciśnij kilkakrotnie ANGLE [26], aby wybrać żądany kąt ujęcia.

Wyświetlanie napisów (tylko dla płyt DVD VIDEO i plików wideo Xvid)

Podczas odtwarzania naciśnij kilkakrotnie przycisk SUBTITLE [17], trzymając wciśnięty przycisk SHIFT [21], aby wybrać żądany język.

Zmiana języka audio

Podczas odtwarzania naciśnij kilkakrotnie przycisk AUDIO [17], aby wybrać żądany język audio.

Odtwarzanie płyty VIDEO CD z funkcją PBC

Podczas rozpoczynania odtwarzania płyty VIDEO CD z funkcją PBC (Playback control (Sterowanie odtwarzaniem)), zostanie wyświetlone menu PBC umożliwiające obsługę. Naciśnij PRESET+/- [1], aby wybrać pozycję, a następnie naciśnij ⊕ [23], aby potwierdzić.

Odtwarzanie bez użycia funkcji PBC

Podczas wyłączania funkcji PBC można wybrać żądany utwór, naciskając ◀◀/▶▶ [1].

Powiększanie wyświetlanego obrazu

Można powiększać lub zmniejszać obraz podczas oglądania płyty DVD VIDEO, VIDEO CD, filmu wideo Xvid lub obrazu JPEG.

Naciśnij przycisk ZOOM [27], trzymając wciśnięty przycisk SHIFT [21], aby powiększyć obraz.

Każdorazowe naciśnięcie przycisku powoduje zmianę poziomu powiększenia. Powiększony obraz można przewinąć w górę, w dół, w lewo lub w prawo, naciskając ◀/▶/◄/► [24].

Wyszukiwanie tytułu, rozdziału, utworu itd.

Podczas odtwarzania płyty DVD

- 1 Podczas odtwarzania naciśnij przycisk ☰ DISPLAY [20].
Na ekranie telewizora zostanie wyświetlone menu rozwijane.
- 2 Naciśnij ◀/▶ [24], aby przesunąć podświetlenie na obszar numeru tytułu lub rozdziału.
- 3 Naciśnij przyciski numeryczne, trzymając wciśnięty przycisk SHIFT [21], aby wprowadzić numer tytułu lub rozdziału (na przykład „02” dla tytułu 2, „003” dla rozdziału 3).
- 4 Naciśnij ⊕ [23], aby przeskoczyć do wybranego tytułu lub rozdziału.

Podczas odtwarzania płyty CD

- 1 Podczas odtwarzania naciśnij przycisk ☰ DISPLAY [20].
Na ekranie telewizora zostanie wyświetlone menu rozwijane.
- 2 Naciśnij ◀/▶ [24], aby przesunąć podświetlenie na obszar numeru utworu.
- 3 Naciśnij przyciski numeryczne, trzymając wciśnięty przycisk SHIFT [21], aby wprowadzić 2-cyfrowy numer utworu (na przykład „02” dla utworu 2).
- 4 Naciśnij ⊕ [23], aby przeskoczyć do wybranego utworu.

Podczas odtwarzania pliku audio, pliku obrazu JPEG lub pliku wideo

Naciśnij przyciski numeryczne, trzymając wciśnięty przycisk SHIFT **[2]**, aby wprowadzić 2-cyfrowy numer pliku (na przykład „02” dla pliku 2).

Dostrajanie stacji radiowej

- 1 Naciśnij przycisk FM [11].
- 2 Naciśnij i przytrzymaj TUNING +/- [1].
Wskaźnik częstotliwości w okienku wyświetlacza [3] zacznie się zmieniać i zatrzyma automatycznie, gdy odebrana zostanie stereofoniczna audycja radiowa FM (**Strojenie automatyczne**).

Strojenie ręczne

Naciśnij kilkakrotnie TUNING +/- [1], aby dostroić się do żądanej stacji. Każde naciśnięcie zwiększa/zmniejsza częstotliwość o jeden krok.

Wskazówka

- Jeśli odbiór stereofonicznej audycji radiowej FM jest zaszumiony, naciśnij kilkakrotnie AUDIO [17], aby wybrać „MONO”, a następnie naciśnij ⊕ [23], aby wybrać odbiór monofoniczny. Powoduje to zmniejszenie szumów.
- Po dostrojeniu stacji zapewniającej usługi RDS, na wyświetlaczu zostanie wyświetlona nazwa stacji.

Zapisywanie stacji radiowych w pamięci

Istnieje możliwość zaprogramowania wybranych stacji radiowych.

- 1 Ustaw wybraną stację.
- 2 Naciśnij PLAY MODE [27].
Numer programu będzie migał w okienku wyświetlacza [3].
- 3 Naciśnij PRESET+/- [1], aby wybrać numer programu, a następnie naciśnij ⊕ [23].
Numer zapisanej stacji można również wybrać, naciskając ▲/▼ [24] lub trzymając wciśnięty przycisk SHIFT i naciskając przyciski numeryczne.

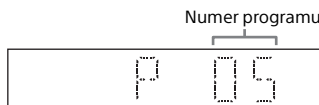

W okienku wyświetlacza [3] zostanie wyświetlony napis „COMPLETE” i audycja radiowa zostanie zapisana pod danym numerem zapisanej stacji. Powtórz powyższe kroki, aby zarejestrować kolejne stacje radiowe.

Wskazówka

- Można zaprogramować do 20 stacji FM.
- Jeśli w kroku 3 wybrany zostanie już zarejestrowany numer zapisanej stacji, zaprogramowana stacja radiowa zostanie zastąpiona bieżącą dostrojoną stacją radiową.

Wybieranie zapisanej stacji radiowej

- 1 Naciśnij przycisk FM **[1]**.
- 2 Naciśnij przycisk PRESET +/- **[1]**, aby wybrać numer zapisanej stacji.
Można również wybrać numer zapisanej stacji, naciskając przyciski numeryczne przy wciśniętym przycisku SHIFT **[2]**.

Odtwarzanie pliku z urzadzenia USB

Można odtwarzać pliki zapisane na urządzeniu USB, takim jak WALKMAN® lub cyfrowy odtwarzacz multimedialny, na tym systemem, podłączając urządzenie USB do systemu.

Aby uzyskać szczegółowe informacje na temat kompatybilnych urządzeń USB, patrz „Kompatybilne urządzenia USB i wersje” (strona 39).

1 Naciśnij USB [11].

2 Podłącz urządzenie USB do gniazda Ψ (USB) [7] z przodu urządzenia.

Podłącz urządzenie USB bezpośrednio lub za pomocą kabla dostarczonego z urządzeniem do gniazda Ψ (USB) [7]. Poczekaj, aż komunikat „SEARCH” zniknie.

3 Naciśnij ► [12].

Odtwarzanie zostanie rozpoczęte. Za pomocą pilota lub przycisku na urządzeniu można przewijać do tyłu/do przodu, wybierać utwór lub plik, bądź wybierać folder.

Wskazówka

- Podczas odtwarzania z urządzenia USB można wybrać tryb odtwarzania. Naciśnij PLAY MODE [27] i wybierz „REPEAT”. Szczegółowe informacje w rozdziale „Zmiana trybu odtwarzania” (strona 14). Funkcji zaprogramowanego odtwarzania nie można ustawić dla plików w urządzeniu USB.
- Jeśli urządzenie USB zostanie podłączone do urządzenia, ładowanie akumulatora rozpocznie się automatycznie. Jeśli urządzenia USB nie można naładować, odłącz je i podłącz ponownie. Za pomocą tego systemu nie można ładować niektórych urządzeń USB. Aby uzyskać szczegółowe informacje na temat stanu ładowania urządzenia USB, patrz instrukcja obsługi urządzenia USB.

Uwaga

- Kolejność odtwarzania z poziomu opisywanego urządzenia może różnić się od kolejności odtwarzania z poziomu podłączonego cyfrowego odtwarzacza muzycznego.
- Przed odłączeniem urządzenia USB należy koniecznie wyłączyć opisywane urządzenie. Odłączenie urządzenia USB przy włączonym opisywanym urządzeniu może spowodować uszkodzenie danych w urządzeniu USB.
- Gdy wymagane jest połączenie za pośrednictwem kabla USB, do urządzenia USB, które ma być podłączone, podłącz dostarczony kabel USB. Szczegółowe informacje dotyczące podłączania można znaleźć w instrukcji obsługi znajdującej się w zestawie z podłączanym urządzeniem USB.
- Po zestawieniu połączenia, może upłynąć pewien czas zanim pojawi się napis „SEARCH”, w zależności od typu podłączanego urządzenia USB.
- Urządzenia USB nie należy podłączać przez koncentrator USB.
- Po podłączeniu urządzenia USB, opisywane urządzenie odczytuje wszystkie zapisane w nim pliki. Jeżeli w urządzeniu USB zapisano wiele plików lub folderów, czas ich odczytu może być bardzo długi.
- W przypadku niektórych urządzeń USB, sporo czasu może zajmować przesyłanie sygnałów z opisywanego urządzenia lub zakończenie operacji odczytu z urządzenia USB.
- Nie można zagwarantować zgodności ze wszystkimi programami do kodowania/zapisu. Jeżeli pliki audio w urządzeniu USB zostały oryginalnie zakodowane przy użyciu niezgodnego oprogramowania, podczas ich odtwarzania może występować szum lub urządzenie może działać nieprawidłowo.

- Maksymalna liczba folderów i plików w urządzeniu USB zgodnych z opisywanym urządzeniem wynosi:
 - 188* folderów (z uwzględnieniem folderu głównego)
 - 999 plików
 - 999 plików w pojedynczym folderze
 - 8 poziomów folderów (w strukturze drzewa plików)
- * Z uwzględnieniem folderów bez plików audio nadających się do odtworzenia i pustych folderów. W przypadku niektórych struktur folderów, liczba folderów rozpoznawanych przez urządzenie może być mniejsza niż faktyczna liczba folderów.
- Opisywane urządzenie może nie obsługiwać wszystkich funkcji udostępnianych przez urządzenie USB.
- Foldery bez plików audio nie są rozpoznawane.
- Opisywane urządzenie umożliwia odtwarzanie następujących formatów audio:
 - MP3: rozszerzenie pliku „.mp3”
 - WMA** : rozszerzenie pliku „.wma”

Należy pamiętać, że nawet w przypadku prawidłowego rozszerzenia pliku o niewłaściwej treści urządzenie może odtworzyć szum lub działać nieprawidłowo.

** Na opisywanym urządzeniu nie można odtwarzać plików z systemem ochrony praw autorskich DRM (Digital Rights Management) lub plików pobranych z internetowego sklepu muzycznego. Przy próbie odtworzenia jednego z powyższych plików zostanie on pominięty i opisywane urządzenie przejdzie do odtwarzania kolejnego niechronionego pliku audio.

Odtwarzanie muzyki z opcjonalnych komponentów audio

Można odtwarzać utwór z opcjonalnych komponentów audio podłączonych do urządzenia.

Uwaga

- Najpierw naciśnij przycisk VOLUME - [5], aby zmniejszyć głośność.

- 1 Naciśnij AUDIO IN [11].
- 2 Podłącz przewód łączący dźwięk do gniazda AUDIO IN **B** z tyłu urządzenia oraz do złącza wyjściowego opcjonalnego komponentu audio.
- 3 Rozpocznij odtwarzanie z podłączonego komponentu.
W trakcie odtwarzania wyreguluj poziom głośności na podłączonym komponentcie.
- 4 Naciśnij przycisk VOLUME +/- [5], aby dostosować głośność.

Uwaga

- Opisywane urządzenie może automatycznie przełączyć się w tryb gotowości przy zbyt niskim poziomie głośności podłączonego komponentu. Szczegółowe informacje w rozdziale „Ustawianie funkcji automatycznego przełączania w tryb gotowości” (strona 27).

Śłuchanie muzyki za pośrednictwem łączności BLUETOOTH

Parowanie systemu z urządzeniem BLUETOOTH i słuchanie muzyki

Istnieje możliwość słuchania muzyki z urządzenia BLUETOOTH za pośrednictwem łączności bezprzewodowej. Przed przystąpieniem do korzystania z funkcji BLUETOOTH należy przeprowadzić parowanie, aby zarejestrować posiadane urządzenie BLUETOOTH.

Uwaga

- Umieść podłączane urządzenie BLUETOOTH w odległości jednego metra od opisywanego urządzenia.
- Jeśli urządzenie BLUETOOTH jest zgodne z technologią dotykową (NFC), należy przejść do następnej procedury. Patrz „Słuchanie muzyki za jednym dotknięciem (NFC)” (strona 26).

1 Naciśnij BLUETOOTH MENU [15].

Jeśli funkcja BLUETOOTH zostanie wybrana, gdy w systemie nie będzie informacji na temat parowania, system automatycznie przejdzie w tryb parowania.

Parowanie można również wykonać za pomocą przycisku na urządzeniu. Patrz „Parowanie za pomocą przycisku na urządzeniu” (strona 25).

2 Naciśnij \uparrow/\downarrow [24], aby wybrać „PAIRING”, a następnie naciśnij \oplus [23].

System przejdzie w tryb parowania. W okienku wyświetlacza [3] zostanie wyświetlony napis „PAIRING”, a dioda LED \otimes (BLUETOOTH) [10] będzie migać szybko.

3 Wyszukaj ten system za pomocą urządzenia BLUETOOTH.

Na wyświetlaczu urządzenia BLUETOOTH może pojawić się lista znalezionych urządzeń.

4 Wybierz [SONY:CMT-SBT40D] (ten system).

W przypadku monitu o wprowadzenie hasła z poziomu urządzenia BLUETOOTH, wpisz „0000”.

Jeśli ten system nie jest pokazany w okienku wyświetlacza urządzenia, rozpocznij ponownie od kroku 1.

Po zakończeniu parowania połączenie BLUETOOTH zostanie nawiązane automatycznie. W okienku wyświetlacza [3] zostanie wyświetlony napis „BT AUDIO”, a dioda LED \otimes (BLUETOOTH) [10] zaświeci się.

Ten krok należy wykonać w ciągu 5 minut, bo w przeciwnym wypadku parowanie zostanie anulowane. Jeśli parowanie zostanie anulowane, przejdź ponownie do kroku 1.

5 Naciśnij \blacktriangleright [12].

Odtwarzanie zostanie rozpoczęte.

W zależności od podłączonego urządzenia BLUETOOTH, naciśnij ponownie \blacktriangleright [12]. Może być konieczne uruchomienie odtwarzacza muzyki z poziomu urządzenia BLUETOOTH.

6 Naciśnij przycisk VOLUME +/- [5], aby dostosować głośność.

Jeśli w systemie nie można zmienić głośności, należy ją ustawić za pomocą urządzenia BLUETOOTH.

Parowanie za pomocą przycisku na urządzeniu

- 1 Naciśnij kilkakrotnie **FUNCTION** [11], aby wybrać „BT AUDIO”.
- 2 Naciśnij i przytrzymaj **FUNCTION** [11], aż dioda **LED**  (**BLUETOOTH**) [10] zacznie szybko migać. System przejdzie do trybu parowania. „PAIRING” zostanie wyświetlone w okienku wyświetlacza [3].

Aby ustanowić połączenie BLUETOOTH, wykonaj te same procedury po kroku 2 za pomocą pilota.

Wskazówka

- Parowanie z innym urządzeniem BLUETOOTH można wykonać, gdy połączenie BLUETOOTH jest ustanowione z jednym urządzeniem BLUETOOTH.

Uwaga

- Wspomniane powyżej operacje mogą być niedostępne w przypadku pewnych urządzeń BLUETOOTH. Ponadto, w przypadku niektórych podłączonych urządzeń BLUETOOTH faktyczne operacje mogą się różnić.
- Operację parowania wykonuje się tylko raz. W poniższych przypadkach wymagane jest jednak ponownie przeprowadzenie parowania:
 - Informacje o parowaniu zostały usunięte w trakcie naprawy urządzenia BLUETOOTH.
 - Podjęto próbę sparowania opisywanego urządzenia z ponad 8 urządzeniami BLUETOOTH. Opisywane urządzenie można sparować maksymalnie z 8 urządzeniami BLUETOOTH. W przypadku próby sparowania urządzenia BLUETOOTH po przeprowadzeniu parowania 8 urządzeń, informacje dotyczące parowania urządzenia, które jako pierwsze nawiązało połączenie z opisywanym urządzeniem, zostaną zastąpione informacjami dotyczącymi nowego urządzenia.
 - Informacje dotyczące rejestracji parowania z opisywanym urządzeniem zostały usunięte z podłączonego urządzenia.
 - Zainicjowanie opisywanego urządzenia lub usunięcie historii operacji parowania z opisywanym urządzeniem spowoduje usunięcie wszystkich informacji dotyczących parowania.
- Dźwięku z tego systemu nie można wysłać do głośnika BLUETOOTH.
- „Hasło” może być również określane jako „kod”, „kod PIN”, „numer PIN” lub „klucz” itp.
- Nie można nawiązać połączenia BLUETOOTH z innym urządzeniem BLUETOOTH, gdy połączenie BLUETOOTH jest ustanowione z jednym urządzeniem BLUETOOTH. Anuluj najpierw pierwsze połączenie, a następnie nawiąź połączenie z innym urządzeniem.

- System obsługuje jedynie Sub Band Codec.



Aby anulować operację parowania z urządzeniem BLUETOOTH

Naciśnij **BLUETOOTH MENU** [15], **BLUETOOTH** [11] lub zmień źródło.

Wskazówka

- Gdy system nie posiada informacji o parowaniu, czynności parowania nie można anulować.

Anulowanie połączenia z urządzeniem BLUETOOTH

Naciśnij **BLUETOOTH MENU** [15] i  [24], aby wybrać „DISCONNECT”, a następnie naciśnij  [23].

Wskazówka

- Można również rozłączyć połączenie BLUETOOTH po stronie urządzenia BLUETOOTH.

Usuwanie informacji o rejestracji parowania

- 1 Naciśnij **BLUETOOTH** [11].
- 2 Naciśnij i przytrzymaj jednocześnie **FUNCTION** [11] i  [2] w urządzeniu, aż w okienku wyświetlacza zostanie wyświetlony komunikat „RESET” [3].

Uwaga

- Po usunięciu informacji o parowaniu, dane połączenie BLUETOOTH można będzie nawiązać dopiero po ponownym przeprowadzeniu parowania.

Śłuchanie muzyki za pośrednictwem zarejestrowanego urządzenia

Po wykonaniu kroki 1 z sekcji „Parowanie systemu z urządzeniem BLUETOOTH i słuchanie muzyki”, użyj urządzenia BLUETOOTH w celu połączenia się z urządzeniem, a następnie naciśnij  [12] na urządzeniu, aby rozpocząć odtwarzanie.

Słuchanie muzyki za jednym dotknięciem (NFC)

NFC to technologia umożliwiająca bezprzewodową komunikację zbliżeniową pomiędzy różnymi urządzeniami, na przykład telefonami komórkowymi, czy elektronicznymi zawieszkami. Wystarczy dotknąć smartfonem/tabletem opisywanego urządzenia. Opisywane urządzenie włączane jest automatycznie, po czym następuje parowanie i nawiązanie połączenia BLUETOOTH. Wcześniej należy włączyć ustawienia NFC.

1 Dotknij smartfonem/tabletem do znaku N **14** na urządzeniu. Dotknij smartfonem/tabletem urządzenia i przytrzymaj go w tej pozycji, aż smartfon/tablet zacznie wibrować lub odtworzy krótki dźwięk. Informacje na temat wyznaczonego miejsca na smartfonie/tablecie, którym należy dotykać, można znaleźć w instrukcji obsługi smartfona/tabletu.

2 Po nawiązaniu połączenia naciśnij ► **12**. Odtwarzanie zostanie rozpoczęte. Aby zakończyć nawiązane połączenie, wystarczy dotknąć smartfonem/tabletem znaku N **14** na opisywanym urządzeniu.

Wskazówka

- Kompatybilne smartfony i te wyposażone w funkcję NFC (kompatybilny system operacyjny: Android wersja 2.3.3 lub wyższa, z wyjątkiem Android 3.x). Informacje na temat zgodnych urządzeń można znaleźć w poniższej witrynie internetowej.

<http://support.sony-europe.com/>

- Jeśli smartfon/tablet nie reaguje pomimo dotknięcia nim do urządzenia, pobierz aplikację „NFC Easy Connect” na smartfon/tablet i uruchom ją. Następnie dotknij ponownie do urządzenia. „NFC Easy Connect” to darmowa aplikacja na platformę Android™. Zeskanuj poniższy kod 2D.



- Dotknięcie urządzenia smartfonem/tabletem zgodnym z funkcją NFC, gdy z opisywanym urządzeniem połączone jest inne urządzenie BLUETOOTH, spowoduje rozłączenie urządzenia i nawiązanie połączenia między opisywanym urządzeniem a smartfonem/tabletem.

Uwaga

- W niektórych krajach lub regionach aplikacja zgodna z funkcją NFC może być niedostępna do pobrania.
- W przypadku niektórych smartfonów/tabletów funkcja ta może być dostępna bez potrzeby pobierania aplikacji „NFC Easy Connect”. W takim wypadku, obsługa i specyfikacje danego smartfona/tabletu mogą różnić się od przedstawionego w niniejszej instrukcji opisu. Szczegółowe informacje można znaleźć w przewodniku użytkownika dostarczonym ze smartfonem/tabletem.
- Połączenie BLUETOOTH może nie powieść się, jeśli system zostanie dotknięty smartfonem/tabletem z funkcją NFC podczas ładowania płyty CD/DVD lub wyszukiwania urządzenia USB.
- Po włączeniu urządzenia i rozpoczęciu odtwarzania za pomocą połączenia BLUETOOTH poprzez czynność jednego dotknięcia (NFC), dźwięk odtwarzania może nie być słyszalny od początku utworu. Aby rozpocząć odtwarzanie od początku, naciśnij ◀◀ **1** lub nawiąż połączenie BLUETOOTH po włączeniu systemu.

Ustawianie funkcji automatycznego przełączania w tryb gotowości

Urządzenie przechodzi automatycznie w tryb gotowości po około 15 minutach bezczynności lub braku sygnału audio (funkcja automatycznego przełączania w tryb gotowości).

Funkcja automatycznego przełączania w tryb gotowości jest domyślnie włączona.

1 Naciśnij przycisk I/⏻ [8], aby włączyć system.

2 Naciśnij i przytrzymaj wciśnięty przycisk I/⏻ [8] przez dłużej niż 3 sekundy.

W okienku wyświetlacza [3] zostanie wyświetlony napis „AUTO STANDBY ON”.

Aby wyłączyć funkcję, należy powtórzyć tę samą procedurę. W okienku wyświetlacza [3] zostanie wyświetlony napis „AUTO STANDBY OFF” i funkcja zostanie wyłączona.

Wskazówka

- Gdy system przejdzie w tryb gotowości, w okienku wyświetlacza [3] zostanie wyświetlony napis „STANDBY”, który zamiga 8 razy.

Uwaga

- Funkcja automatycznego przełączania w tryb gotowości nie działa w przypadku tunera (FM) nawet po jej włączeniu.
- Opisywane urządzenie może nie przełączyć się automatycznie w tryb gotowości w następujących przypadkach:
 - w trakcie korzystania z funkcji FM;
 - w trakcie wykrywania sygnału audio;
 - podczas odtwarzania utworów lub plików audio;
 - w trakcie korzystania z funkcji programator odtwarzania lub programator zasypiania.
- W poniższych przypadkach następuje ponowne rozpoczęcie odliczania czasu (około 15 minut) przed przełączeniem w tryb gotowości nawet przy włączonej funkcji automatycznego przełączania w tryb gotowości:
 - po podłączeniu urządzenia USB w funkcji USB;
 - po naciśnięciu dowolnego przycisku na pilocie lub na urządzeniu.

Ustawianie trybu gotowości BLUETOOTH

Po włączeniu trybu gotowości BLUETOOTH, opisywane urządzenie zostanie przełączone do trybu oczekiwania na połączenie BLUETOOTH, nawet gdy opisywane urządzenie jest wyłączone. Ten tryb jest domyślnie wyłączony.

1 Naciśnij BLUETOOTH MENU **[15]**.

2 Naciśnij **▲/▼ [24]**, aby wybrać „BT: STBY”, a następnie naciśnij **⊕ [23]**.

3 Naciśnij **▲/▼ [24]**, aby wybrać „ON” lub „OFF”, a następnie naciśnij **⊕ [23]**.

4 Naciśnij **I/⏻ [8]**, aby wyłączyć system.

Wskazówka

- Gdy ten tryb jest ustawiony na „ON”, system włącza się automatycznie i można słuchać muzyki, nawiązując połączenie BLUETOOTH z urządzenia BLUETOOTH.

Uwaga

- Jeśli w systemie nie ma informacji o parowaniu, ten tryb nie jest dostępny. Aby użyć tego trybu, system musi być podłączony do urządzenia i posiadać informacje o parowaniu.

Ustawianie sygnału bezprzewodowego BLUETOOTH na ON/OFF

Gdy urządzenie jest włączone, można kontrolować sygnał BLUETOOTH. Ustawieniem domyślnym jest opcja ON.

1 Włącz urządzenie.

2 Naciśnij i przytrzymaj jednocześnie **▶|| [12]** i **◀◀ [1]** na urządzeniu przez 5 sekund.

3 Po wyświetleniu „BT OFF” (sygnał BLUETOOTH jest wyłączony) lub „BT ON” (sygnał BLUETOOTH jest włączony), zwolnij przycisk.

Wskazówka

- Gdy to ustawienie zostanie ustawione na OFF, funkcja BLUETOOTH nie będzie dostępna.
- Jeśli urządzenie zostanie dotknięte smartfonem/tabletem z funkcją NFC, gdy to ustawienie jest ustawione na OFF, system zostanie włączony, a ustawienie zmienione na ON.
- Gdy to ustawienie jest wyłączone, nie można ustawić trybu gotowości BLUETOOTH.
- Gdy to ustawienie jest wyłączone, nie można sparować tego urządzenia i urządzenia BLUETOOTH.

Regulowanie dźwięku

Można wybrać żądany dźwięk spośród wielu dostępnych stylów oraz zmienić efektywność niskich tonów.

Wybieranie żądanego dźwięku

Naciśnij kilkakrotnie przycisk EQ [16], aby wybrać żądany dźwięk spośród następujących stylów:

„R AND B/HIP HOP”, „FLAT”, „ROCK”, „POP”, „JAZZ”, „CLASSIC”.

Zmiana efektywności niskich tonów

Naciśnij MEGA BASS [28].

Każde naciśnięcie powoduje włączenie („BASS ON”) lub wyłączenie („BASS OFF”) funkcji.

Wskazówka

- Ustawieniem fabrycznym jest „BASS ON”.

Korzystanie z programatorów

W opisywanym urządzeniu dostępne są funkcje programatora zasypiania i programatora odtwarzania.

Uwaga

- Programator zasypiania ma pierwszeństwo względem programatora odtwarzania.

Ustawianie programatora zasypiania

O określonej godzinie system zostanie automatycznie wyłączony.

1 Naciśnij TIMER MENU [29].

2 Naciśnij \uparrow/\downarrow [24], aby wybrać „SLEEP”, a następnie naciśnij \oplus [23].

3 Naciśnij \uparrow/\downarrow [24], aby wybrać określony czas.
Można wybrać ustawienia od „SLEEP 10” (10 minut) do „SLEEP 90” (90 minut) w krokach 10-minutowych, lub ustawienie „AUTO”. Jeśli wybrane zostanie ustawienie „AUTO”, system zostanie wyłączony automatycznie po zakończeniu odtwarzania płyty CD lub urządzenia USB.

Wskazówka

- Aby sprawdzić pozostały czas programatora zasypiania, wykonaj kroki 1 i 2 powyżej.
- Programator zasypiania działa nawet w przypadku, gdy zegar nie jest ustawiony.

Anulowanie programatora zasypiania

Wybierz „OFF” w kroku 3 powyżej.

Ustawianie programatora odtwarzania

O wybranej porze można słuchać płyty CD, urządzenia USB lub radio.

Uwaga

- Przed przystąpieniem do ustawiania programatora należy sprawdzić, czy zegar jest nastawiony (strona 13).

1 Przygotuj źródło dźwięku.

2 Naciśnij **TIMER MENU** [29].

3 Naciśnij **▲/▼** [24], aby wybrać „PLAY SET”, a następnie naciśnij **+** [23].

W okienku wyświetlacza zacznie migać godzina rozpoczęcia [3].

4 Naciśnij **▲/▼** [24], aby wybrać czas, a następnie naciśnij **+** [23].

Wykonaj tę samą procedurę, aby ustawić „MINUTE” godziny rozpoczęcia, a następnie „HOUR” i „MINUTE” godziny zakończenia.

5 Naciśnij **▲/▼** [24], aby wybrać żądane źródło dźwięku, a następnie naciśnij **+** [23].

Zostanie wyświetlony ekran potwierdzenia programatora odtwarzania.

6 Naciśnij **I/⏻** [8], aby wyłączyć system.

Wskazówka

- Gdy źródłem dźwięku jest radio, przed wyłączeniem systemu należy upewnić się, że dostrojona została stacja radiowa (strona 19).
- Aby zmienić ustawienie programatora, wykonaj ponownie procedurę od początku.

Uwaga

- System zostanie włączony dokładnie o czasie ustawionym w timerze odtwarzania. Gdy źródło dźwięku jest ustawione na płytę CD, MP3/WMA lub urządzenie USB, rozpoczęcie odtwarzania może trochę potrwać.
- Programator odtwarzania nie zadziała, jeżeli urządzenie będzie już włączone o zaprogramowanej godzinie.
- Gdy źródło dźwięku timera odtwarzania ustawione jest na stację radiową, jako timer odtwarzania używana jest ostatnio odtwarzana częstotliwość. Jeśli ta częstotliwość zostanie zmieniona po ustawieniu timera, zmianie ulegnie również ustawienie stacji radiowej timera.

Sprawdzenie ustawienia

1 Naciśnij **TIMER MENU** [29].

2 Naciśnij **▲/▼** [24], aby wybrać „SELECT”, a następnie naciśnij **+** [23].

3 Naciśnij **▲/▼** [24], aby wybrać „PLAY SEL”, a następnie naciśnij **+** [23].

W okienku wyświetlacza pojawi się ustawienie programatora [3].

Anulowanie programatora

Wybierz „OFF” w kroku 3 sekcji „Sprawdzenie ustawienia” (strona 30).

Korzystanie z menu ustawień

W pozycjach menu można wprowadzić szereg zmian. Wyświetlane pozycje mogą różnić się w zależności od kraju lub regionu. Ustawienie domyślne jest podkreślone.

1 Naciśnij SETUP [22] w funkcji DVD/CD.

Na ekranie telewizora zostanie wyświetlone menu ustawień.

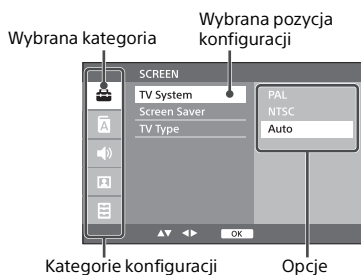

2 Naciśnij ←/↑/↓/→ [24], aby wybrać kategorię ustawień i pozycję, a następnie naciśnij + [23].

3 Naciśnij ↑/↓ [24], aby wybrać opcję, którą chcesz zmienić, a następnie naciśnij + [23], aby potwierdzić wybór.

4 Naciśnij SETUP [22], aby zamknąć menu ustawień.

Ustawienia [SCREEN]

[TV System]

[PAL]: W przypadku telewizora w systemie PAL.

[NTSC]: W przypadku telewizora w systemie NTSC.

[Auto]: W przypadku telewizora kompatybilnego zarówno z systemem PAL, jak i NTSC.

[Screen Saver]

[ON]: Włącza wygaszacz ekranu po upływie 10 minut w trybie zatrzymania, wstrzymania, braku płyty lub wysunięcia płyty.

[OFF]: Wyłącza wygaszacz ekranu.

[TV Type]

[16:9]: Ustawienie to należy wybrać przy podłączeniu telewizora panoramicznego lub telewizora obsługującego tryb szerokoekranowy.

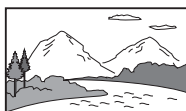

[4:3PS]: Wyświetla obraz na całej wysokości ekranu, z przyciętymi bokami.



[4:3LB]: Wyświetla obraz panoramiczny z czarnymi pasami u góry i u dołu.



Ustawienia [LANGUAGE]

[OSD] (Menu ekranowe)

Służy do wybierania języka menu wyświetlanego na ekranie telewizora.

[Audio]

Służy do wybierania preferowanego języka audio dla płyt DVD z wieloma ścieżkami dźwiękowymi.

[Subtitle]

Służy do wybierania języka napisów dialogowych zarejestrowanych na płycie DVD VIDEO.

[Menu]

Służy do wybierania żądanego języka menu płyty.

Ustawienia [AUDIO]

[DRC]

Służy do regulacji poziomu zakresu dynamicznego wyjścia audio.

Ustawienia [VIDEO]

[Brightness]

Służy do regulacji poziomu jasności obrazu.

[Contrast]

Służy do regulacji poziomu kontrastu obrazu.

[Hue]

Służy do regulacji poziomu barw (tonu kolorów) obrazu.

[Saturation]

Służy do regulacji poziomu nasycenia obrazu.

[Sharpness]

Służy do regulacji poziomu ostrości konturów obrazu.

Ustawienia [PREFERENCE]

[Rating]

Umożliwia uniemożliwienie odtwarzania płyt DVD o określonych ocenach klasyfikacyjnych. Umożliwia to blokowanie scen lub zastępowanie ich innymi scenami. Jeśli ustawiono hasło, przed zmianą poziomu oceny należy odblokować ochronę hasłem, wprowadzając swoje hasło (patrz „[Password]”).

Naciśnij **▲/▼** [24], aby wybrać poziom oceny od [0 Lock ALL] do [8 No Limit], a następnie naciśnij **⊕** [23].

[Password]

Można ustawić hasło dla ustawień [Rating] i [Default], aby uniknąć niepożądanego obsługi.

Wprowadź nowe hasło 4-cyfrowe, a następnie naciśnij **⊕ [23].**

Aby zmienić hasło, wprowadź hasło w celu odblokowania pola wprowadzania, a następnie wprowadź nowe hasło.

W przypadku zapomnienia hasła, wykonaj poniższą procedurę, aby potwierdzić obecnie ustawione hasło.

1 Naciśnij DVD/CD [1].

2 Naciśnij **▲ [2] na urządzeniu, aby zamknąć tackę na płycie.**

3 Naciśnij **■ [13] i ZOOM [27], trzymając SHIFT [2], a następnie naciśnij **⊕** [23].**

Zostanie wyświetlona opcja [CUSTOM PAGE] umożliwiająca potwierdzenie aktualnie ustawionego hasła.

Aby wyjść z opcji [CUSTOM PAGE], naciśnij SETUP.

[Default]

Można zresetować wszystkie opcje menu ustawień oraz ustawienia osobiste do domyślnych ustawień fabrycznych.

Jeśli ustawiono hasło, należy odblokować ochronę hasłem, wprowadzając swoje hasło. Przed wykonaniem resetu, patrz „[Password]” z „Ustawienia [PREFERENCE]” (strona 32).

Naciśnij **▶ [24], aby wybrać [Restore], a następnie naciśnij **⊕** [23].**

Rozwiązywanie problemów

Jeżeli podczas użytkowania urządzenia wystąpi problem, przed skontaktowaniem się z najbliższym punktem sprzedaży produktów Sony należy zapoznać się z czynnościami opisanymi poniżej. W przypadku wyświetlenia komunikatu o błędzie wskazane jest zapisanie jego treści.

- 1 Sprawdź, czy problem jest wymieniony w niniejszym rozdziale „Rozwiązywanie problemów”.
- 2 Sprawdź poniższe witryny internetowe poświęcone obsłudze klienta.
<http://support.sony-europe.com/>

Witryny zawierają najnowsze informacje dotyczące pomocy technicznej oraz sekcję Często zadawane pytania (FAQ).

- 3 Jeżeli po wykonaniu czynności opisanych w punktach 1 i 2 problem nadal występuje, należy skontaktować się z najbliższym punktem sprzedaży produktów Sony.

Jeżeli po wykonaniu wszystkich opisanych powyżej czynności problem nadal występuje, skontaktuj się z najbliższym punktem sprzedaży produktów Sony.

W przypadku przekazania produktu do naprawy należy się upewnić, że przekazane zostało całe urządzenie (urządzenie główne, pilot i głośniki). Jest to produkt systemowy, dlatego całe urządzenie jest potrzebne do ustalenia sekcji wymagającej naprawy.

W okienku wyświetlacza [3] zostanie wyświetlony napis „PROTECT”

Niezwłocznie odłącz przewód zasilający i sprawdź następujące elementy, gdy napis „PROTECT” zniknie.

Upewnij się, że przewody głośnikowe + i - nie są zwarte.

Upewnij się, że nic nie blokuje otworów wentylacyjnych systemu.

Po sprawdzeniu powyższych elementów i nie znalezieniu problemów, podłącz ponownie przewód zasilający, aby włączyć system. Jeżeli problem nie ustępuje, skontaktuj się z najbliższym punktem sprzedaży produktów Sony.

Ogólne

Nie można włączyć urządzenia.

- ➔ Upewnij się, że poprawnie podłączono przewód zasilający do gniazdka sieciowego.

Urządzenie niespodziewanie przełączyło się w tryb gotowości.

- ➔ Nie świadczy to o usterce. Urządzenie przechodzi automatycznie w tryb gotowości po około 15 minutach bezczynności lub braku sygnału audio. Informacje w rozdziale „Ustawianie funkcji automatycznego przełączania w tryb gotowości” (strona 27).

Ustawienie zegara lub działanie programatora odtwarzania zostało niespodziewanie anulowane.

- ➔ Po około jednej minucie braku aktywności, ustawianie zegara lub programatora odtwarzania zostaje automatycznie anulowane. Wykonaj ponownie operację od początku.

Brak dźwięku.

- ➔ Zwiększ głośność w urządzeniu.
- ➔ Upewnij się, że zewnętrzne źródło dźwięku jest poprawnie podłączone do gniazda AUDIO IN [B] i ustaw funkcję AUDIO IN.
- ➔ Określona stacja mogła tymczasowo zaprzestać nadawania.

Występuje przydźwięk lub szum.

- ➔ Odsuń urządzenie od potencjalnych źródeł zakłóceń.
 - ➔ Podłącz urządzenie do innego gniazda elektrycznego.
 - ➔ Zalecane jest użycie przedłużacza z filtrem przeciwzakłóceniovym (nie wchodzi w skład zestawu).
-

Pilot nie działa.

- ➔ Usunąć wszelkie przeszkody na drodze między pilotem a czujnikiem zdalnego sterowania w urządzeniu i ustawić urządzenie z dala od lamp jarzeniowych.
 - ➔ Skieruj pilota w stronę czujnika zdalnego sterowania [9] na urządzeniu.
 - ➔ Zbliź pilota do urządzenia.
 - ➔ Wymień baterie na nowe.
-

DVD/CD-DA/MP3/WMA

W okienku wyświetlacza [3] widnieje komunikat „LOCKED” i nie można wyjąć płyty ze szczeliny płyty.

- ➔ Funkcja blokady tacki jest aktywna. Wyłącz funkcję (strona 14).
-

Nie można odtworzyć płyty lub pliku.

- ➔ Płyta, która nie została zamknięta (płyta CD-R lub CD-RW, do której można dodawać dane).
-

Dźwięk przeskakuje lub płyta nie jest odtwarzana.

- ➔ Płyta może być brudna lub podrapana. Jeśli płyta jest brudna, wyczyść ją.
 - ➔ Odsuń urządzenie od źródła drgań (np. ustaw na stabilnym stojaku).
-

Odtwarzanie nie zaczyna się od pierwszego utworu lub pliku.

- ➔ Upewnij się, że bieżący tryb odtwarzania jest właściwy. Jeśli tryb odtwarzania jest ustawiony na „SHUFFLE” lub „PROGRAM”, zmień ustawienie (strona 14).
-

Rozpoczęcie odtwarzania trwa dłużej, niż zwykle.

- ➔ W przypadku następujących płyt czas rozpoczęcia odtwarzania może być dłuższy:
 - płyta z nagraną skomplikowaną strukturą drzewa katalogów
 - płyta nagrana w trybie wielosecyjnym
 - płyta z wieloma folderami
-

Obraz

Brak obrazu.

- ➔ Przewód wideo jest podłączony niewłaściwie.
 - ➔ Zestaw nie jest podłączony do właściwego gniazda wejściowego w telewizorze.
 - ➔ Nie wybrano zestawu za pomocą wejścia wideo w telewizorze.
 - ➔ Upewnij się, że system jest podłączony do telewizora za pomocą przewodu wideo (wchodzi w skład zestawu), aby obraz był widoczny.
-

Mimo iż wybrano proporcje obrazu w ustawieniu „[TV Type]” w sekcji „Ustawienia [SCREEN]”, obraz nie wypełnia ekranu telewizora.

- ➔ Proporcje obrazu są ustawione na stałe na płycie.
-

Na ekranie telewizora występują zniekształcenia kolorów.

- ➔ Głośniki zestawu zawierają części magnetyczne, przez co mogą występować zniekształcenia magnetyczne. Jeśli na ekranie telewizora występują zniekształcenia kolorów, sprawdź poniższe elementy.
 - Ustaw głośniki przynajmniej 0,3 metra od telewizora.
 - Jeśli zniekształcenia kolorów będą się utrzymywać, wyłącz telewizor i włącz go ponownie po 15-30 minutach.
 - Odsuń głośniki na większą odległość od telewizora.
-

Ustawienie [TV System] nie odpowiada telewizorowi.

- Zresetuj ustawienie (patrz „[Default]” w sekcji „Ustawienia [PREFERENCE]”).
-

Urządzenie USB

Aby uzyskać szczegółowe informacje na temat kompatybilnych urządzeń USB, patrz „Kompatybilne urządzenia USB i wersje” (strona 39).

Podłączono nieobsługiwane urządzenie USB.

- ➔ Mogą wystąpić następujące problemy.
 - Urządzenie USB nie jest rozpoznawane.
 - Nazwy plików lub folderów nie są wyświetlane na opisywanym urządzeniu.
 - Odtwarzanie nie jest możliwe.
 - Dźwięk przeskakuje.
 - Występuje szum.
 - Odtwarzany jest zniekształcony dźwięk.

Brak dźwięku.

- ➔ Urządzenie USB nie jest prawidłowo podłączone. Wyłącz urządzenie i podłącz ponownie urządzenie USB.

Występuje szum, przeskakiwanie dźwięku lub zniekształcenia.

- ➔ Podłączono nieobsługiwane urządzenie USB. Podłącz obsługiwane urządzenie USB.
- ➔ Wyłącz urządzenie i podłącz ponownie urządzenie USB, a następnie włącz urządzenie.
- ➔ Nagranie zawiera szum lub dźwięk jest zniekształcony. Stan techniczny komputera mógł spowodować nałożenie szumu podczas tworzenia plików muzycznych. W takim przypadku usuń dany plik i prześlij ponownie nagranie muzyczne.
- ➔ Zastosowano zbyt niską przepływność podczas kodowania plików. Zapisz w urządzeniu USB pliki zakodowane z wyższą szybkością transmisji.

Komunikat „SEARCH” jest wyświetlany przez dłuższy czas lub rozpoczęcie odtwarzania trwa długo.

- ➔ W następujących przypadkach proces odczytu może trwać długo.
 - Zbyt wiele folderów lub plików w urządzeniu USB.
 - Struktura plików jest bardzo złożona.
 - Brak wolnego miejsca w pamięci.
 - Pamięć wewnętrzna jest pofragmentowana.

Nazwa pliku lub katalogu (nazwa albumu) nie wyświetla się prawidłowo.

- ➔ Zapisz ponownie pliki muzyczne w urządzeniu USB, ponieważ mogły one ulec uszkodzeniu.
- ➔ Kod znakowy wyświetlany przez opisywane urządzenie może składać się z poniższych znaków:
 - Wielkie litery (A do Z).
 - Cyfry (0 do 9).
 - Symbole (< > +, [] \ _).Pozostałe znaki są wyświetlane jako „_”.

Urządzenie USB nie jest rozpoznawane.

- ➔ Wyłącz urządzenie i podłącz ponownie urządzenie USB, a następnie włącz urządzenie.
- ➔ Podłączone mogło zostać niekompatybilne urządzenie USB.
- ➔ Urządzenie USB nie działa poprawnie. Sposób obsługi tego problemu można znaleźć w instrukcji obsługi dostarczonej z urządzeniem USB.

Odtwarzanie nie uruchamia się.

- ➔ Wyłącz urządzenie i podłącz ponownie urządzenie USB, a następnie włącz urządzenie.
- ➔ Podłączone mogło zostać niekompatybilne urządzenie USB.

Odtwarzanie nie zaczyna się od pierwszego utworu.

- ➔ Upewnij się, że bieżący tryb odtwarzania jest właściwy. Jeśli tryb odtwarzania ustawiony jest na „SHUFFLE”, zmień ustawienie (strona 14).

Nie można naładować urządzenia USB.

- ➔ Upewnij się, że urządzenie USB jest dobrze podłączone do gniazda USB [7].
- ➔ Urządzenie USB może nie być obsługiwane przez opisywane urządzenie.
- ➔ Odłącz urządzenie USB, a następnie podłącz je ponownie. Aby uzyskać szczegółowe informacje na temat stanu ładowania urządzenia USB, patrz instrukcja obsługi urządzenia USB.

Tuner

Występuje przódźwięk lub szum (w okienku wyświetlacza [3] miga napis „STEREO”), urządzenie nie odbiera stacji.

- ➔ Podłącz prawidłowo antenę.
- ➔ Znajdź miejsce i ustawienie anteny, które zapewnią najlepszy odbiór, a następnie ustaw ją tam.
- ➔ Aby uniknąć zakłóceń, anteny powinny znajdować się z dala od urządzenia i innych komponentów AV.
- ➔ Wyłącz urządzenia elektryczne znajdujące się w pobliżu.

Jednocześnie słychać kilka stacji radiowych.

- ➔ Znajdź miejsce i ustawienie anteny, które zapewnią najlepszy odbiór, a następnie ustaw ją tam.
- ➔ Przykładowo za pomocą dostępnych w handlu opasek kablowych, powiąż przewody antenowe w wiązki i dopasuj ich długości.

Przywracanie ustawień fabrycznych urządzenia

Jeżeli urządzenie nadal nie działa poprawnie, można przywrócić jego ustawienia fabryczne.

- 1 Włącz system.
- 2 Przytrzymaj wciśnięte jednocześnie przyciski FUNCTION [1] i ▲ [2] w urządzeniu, aż w okienku wyświetlacza [3] zostanie wyświetlony napis „RESET”.
Zostaną usunięte wszystkie ustawienia skonfigurowane przez użytkownika, np. zaprogramowane stacje radiowe, ustawienia programatora i zegara.
Jeżeli po wykonaniu wszystkich opisanych powyżej czynności problem nadal występuje, skontaktuj się z najbliższym punktem sprzedaży produktów Sony.

Uwaga

- W przypadku utylizacji urządzenia lub przekazywania go innej osobie, należy zresetować urządzenie ze względów bezpieczeństwa.

Komunikaty

Podczas pracy urządzenia na wyświetlaczu mogą migać lub być widoczne następujące komunikaty:

DISC ERR

Włożono płytę, której nie można odtwarzać na tym systemie, na przykład płytę CD-ROM, lub próbowano odtworzyć plik, którego nie da się odtworzyć.

COMPLETE

Operacja programowania stacji zakończyła się normalnie.

LOCKED

Funkcja blokady tacki jest aktywna.

NO USB

Nie podłączono urządzenia USB, podłączone urządzenie USB zostało odłączone lub system nie obsługuje urządzenia USB.

NO DISC

Nie ma płyty w odtwarzaczu lub włożono płytę, której nie można załadować.

NO FILE

Na urządzeniu USB lub płycie nie ma plików nadających się do odtworzenia.

OVER CURRENT

System wykrywa nadmierne natężenie prądu w podłączonym urządzeniu USB. Wyciągnij urządzenie USB z gniazda i wyłącz opisywane urządzenie, a następnie włącz je ponownie.

LOADING

System łąduje informacje z płyty. Niektóre przyciski nie działają podczas ładowania.

SEARCH

System szuka informacji na temat urządzenia USB. Niektóre przyciski nie działają podczas wyszukiwania.

TIME NG

Ustawiono taki sam czas rozpoczęcia i zakończenia w przypadku programatora odtwarzania.

Środki ostrożności

Płyty, które **MOŻNA** odtwarzać w opisywanym urządzeniu

- Płyty audio CD-DA
- CD-R/CD-RW (nagrania audio utworów z płyt CD-DA i pliki MP3/WMA)
- Płyty o średnicy 8 cm
- DVD VIDEO
- DVD-ROM
- DVD-R/DVD-RW
- DVD+R/DVD+RW
- VIDEO CD
- CDG

Nie wkładaj czystych płyt CD-R/CD-RW. Mogłoby to spowodować uszkodzenie płyty.

Płyty, których **NIE MOŻNA** odtwarzać w opisywanym urządzeniu

- CD-ROM
- Inne płyty CD-R/CD-RW niż nagrane w formacie muzycznej płyty CD lub w formacie MP3/WMA zgodnym z normą ISO9660 Level 1/Level 2, Joliet
- Płyty CD-R/CD-RW nagrane w formacie wielosesyjnym bez zamkniętej sesji
- Płyty CD-R/CD-RW o słabej jakości zapisu, porysowane lub zabrudzone płyty CD-R/CD-RW lub płyty CD-R/CD-RW nagrane w niezgodnym urządzeniu nagrywającym
- Płyty CD-R/CD-RW, które nie zostały poprawnie sfinalizowane
- Płyty CD-R/CD-RW zawierające inne pliki niż pliki w formacie MPEG 1 Audio Layer-3 (MP3/WMA)
- Płyty o niestandardowym kształcie (np. w kształcie serca, kwadratu, gwiazdy)
- Płyty z naklejoną taśmą samoprzylepną, papierem lub naklejką
- Płyty z wypożyczalni lub płyty używane z etykietami, poza które wystaje klej
- Płyty, na których nadrukowano etykietę przy użyciu klejącej farby lub tuszu

Uwaga dotycząca odtwarzania płyt DVD/CD-DA/MP3/WMA

- Przed rozpoczęciem odtwarzania przetrzyj płytę czystą ściereczką, wykonując ruchy od środka w kierunku jej krawędzi.
- Do czyszczenia płyt nie wolno używać środków zawierających benzynę lub rozcieńczalniki, ani dostępnych w sklepach środków czyszczących i aerozoli antystatycznych przeznaczonych do analogowych płyt winylowych.
- Płyty należy chronić przed bezpośrednim oddziaływaniem promieni słonecznych lub źródeł ciepła, na przykład przed gorącym powietrzem z nawiewów, i nie wolno pozostawiać ich w zaparkowanym w słońcu samochodzie.

Bezpieczeństwo

- Jeżeli urządzenie nie będzie używane przez dłuższy czas, należy całkowicie odłączyć przewód zasilający od gniazda elektrycznego. Odłączając opisywane urządzenie należy zawsze chwycić za wtyczkę. Nie wolno ciągnąć za przewód.
- Jeżeli do wnętrza urządzenia dostanie się przypadkowo jakiś przedmiot lub ciecz, należy odłączyć przewód zasilający i przed ponownym włączeniem urządzenia zlecić jego sprawdzenie wykwalifikowanej osobie.
- Przewód zasilający można wymieniać wyłącznie w specjalistycznym punkcie serwisowym.

Wybór miejsca

- Nie należy ustawiać urządzenia w pozycji przechylonej, w miejscach, gdzie panują wysokie lub niskie temperatury, w miejscach zakurzonych, zapyłonych, zabrudzonych lub wilgotnych, w miejscach bez odpowiedniej wentylacji, ani w miejscach narażonych na drgania, bezpośrednie operowanie promieni słonecznych lub oświetlonych jasnym światłem.
- Ustawiając urządzenie na powierzchniach pokrytych woskiem, olejem, pastą itp., należy zachować ostrożność, aby uniknąć plam lub przebarwień.
- Na obudowie zestawu nie należy umieszczać ciężkich przedmiotów.

- Jeżeli urządzenie zostanie przeniesione bezpośrednio z zimnego do ciepłego miejsca lub ustawione w pomieszczeniu o dużej wilgotności, może dojść do kondensacji pary wodnej na soczewce lasera wewnątrz systemu, co grozi nieprawidłowym działaniem urządzenia. W takim przypadku należy wyjąć płytę, pozostawić urządzenie w stanie włączonym przez mniej więcej godzinę, aż wilgoć odparuje. Jeśli system wciąż nie działa, nawet po upływie długiego okresu czasu, skontaktuj się z najbliższym sprzedawcą produktów firmy Sony.

Nagrzewanie się urządzenia

- Nagrzewanie się urządzenia podczas ładowania lub pracy przez długi okres czasu jest normalne i nie powinno niepokoić.
- Po dłuższym czasie pracy obudowa może być gorąca i nie należy jej dotykać.
- Nie wolno zasłaniać otworów wentylacyjnych.

Czyszczenie obudowy

Opisywane urządzenie należy czyścić miękką szmatką lekko zwilżoną łagodnym roztworem detergentu. Nie należy używać szorstkich ściereczek, proszku do szorowania, ani środków, takich jak rozcieńczalnik, benzyna czy alkohol.

Informacje o kolorach telewizora

WAŻNA UWAGA

Przeostroga: Jeśli taki sam obraz (klatka obrazu wideo, obraz menu ekranowego itd.) będzie wyświetlany na ekranie przez dłuższy czas, istnieje ryzyko trwałego uszkodzenia ekranu telewizora. Szczególnie podatne na tego typu awarie są telewizory projekcyjne.

Przenoszenie zestawu

Przed przeniesieniem zestawu należy sprawdzić, czy wyjęta została płyta i odłączyć przewód zasilający z gniazda ściennego.

Obchodzenie się z płytami

- Aby nie zabrudzić płyty, należy trzymać ją za krawędź. Nie należy dotykać powierzchni płyty.
- Na płyty nie należy naklejać papieru ani taśmy.
- Nie należy narażać płyt na bezpośrednie działanie promieni słonecznych ani źródeł ciepła, na przykład gorących kanałów wentylacyjnych, a także nie należy pozostawiać ich w samochodzie zaparkowanym w nasłonecznionym miejscu, gdzie może dojść do znacznego wzrostu temperatury.

Kompatybilne urządzenia USB i wersje

Sprawdź poniższe strony internetowe, aby uzyskać szczegółowe informacje na temat najnowszych obsługiwanych wersji kompatybilnych urządzeń:

<http://support.sony-europe.com/>

Technologia bezprzewodowa BLUETOOTH

BLUETOOTH to technologia bezprzewodowa krótkiego zasięgu umożliwiająca przesyłanie danych pomiędzy urządzeniami cyfrowymi, na przykład komputerami i cyfrowymi aparatami fotograficznymi. Bezprzewodowa technologia BLUETOOTH pozwala obsługiwać urządzenia znajdujące się w odległości około 10 metrów.

Bezprzewodowa technologia BLUETOOTH jest zwykle wykorzystywana w przypadku dwóch urządzeń, ale istnieje również możliwość połączenia jednego urządzenia z kilkoma innymi urządzeniami.

Nie ma potrzeby stosowania kabli, jak w przypadku połączenia USB, i urządzenia nie muszą być ustawione naprzeciw siebie, jak to ma miejsce w przypadku bezprzewodowej technologii podczerwieni. Z technologii tej można na przykład korzystać, gdy jedno urządzenie BLUETOOTH znajduje się w torebce lub w kieszeni.

Bezprzewodowa technologia BLUETOOTH to globalny standard obsługiwany przez tysiące firm. Wspomniane firmy produkują wyroby zgodne z tym globalnym standardem.

Obsługiwana wersja i profile standardu BLUETOOTH

Profil odnosi się do standardowego zestawu funkcji różnych produktów BLUETOOTH.

Szczegółowe informacje na temat obsługiwanych wersji i profili standardu BLUETOOTH można znaleźć w rozdziale „Dane techniczne” (strona 41).

Uwaga

- Do tego urządzenia można podłączyć tylko urządzenie BLUETOOTH obsługujące taki sam profil, jak urządzenie. Pamiętaj, że funkcje urządzenia BLUETOOTH mogą być różne w zależności od jego specyfikacji, nawet jeżeli ma ono identyczny profil jak urządzenie.

- Ze względu na charakterystykę łączności bezprzewodowej BLUETOOTH, odtwarzanie w urządzeniu odbywa się z nieznacznym opóźnieniem w porównaniu z odtwarzaniem dźwięku na urządzeniu nadającym.

Efektywny zasięg łączności

Urządzenia BLUETOOTH powinny znajdować się maksymalnie w odległości 10 metrów od siebie (bez przeszkód).

Efektywny zasięg łączności może ulec zmniejszeniu w następujących sytuacjach:

- Gdy pomiędzy urządzeniami z nawiązanym połączeniem BLUETOOTH znajduje się jakaś, osoba, metalowy przedmiot, ściana lub inny rodzaj przeszkody
- W miejscach z zainstalowaną bezprzewodową siecią LAN
- Wokół użytkowanych kuchenek mikrofalowych
- W miejscach występowania innych fal elektromagnetycznych

Wpływ innych urządzeń

Urządzenia BLUETOOTH i bezprzewodowa sieć LAN (IEEE802.11b/g) wykorzystują to samo pasmo częstotliwości (2,4 GHz).

Korzystając z urządzenia BLUETOOTH w sąsiedztwie urządzenia z funkcją bezprzewodowej sieci LAN, mogą występować zakłócenia elektromagnetyczne.

Wynikiem tego mogą być niższe szybkości transmisji danych, szum lub problemy z nawiązaniem połączenia. W takim przypadku można spróbować skorzystać z poniższych środków zaradczych:

- Połączenie między opisywanym urządzeniem a telefonem komórkowym BLUETOOTH lub urządzeniem BLUETOOTH należy nawiązywać w odległości co najmniej 10 metrów od sprzętu z funkcją bezprzewodowej sieci LAN.
- Gdy urządzenie BLUETOOTH jest wykorzystywane w zasięgu do 10 metrów, wówczas należy wyłączyć zasilanie sprzętu z funkcją bezprzewodowej sieci LAN.

Wpływ na inne urządzenia

Fale radiowe emitowane przez opisywane urządzenie mogą zakłócać pracę elektronicznej aparatury medycznej. Z uwagi na fakt, że zakłócenia te mogą powodować nieprawidłowe działanie pewnych urządzeń, należy pamiętać o wyłączeniu zasilania opisywanego urządzenia, telefonu komórkowego BLUETOOTH i urządzenia BLUETOOTH w poniższych miejscach:

- W szpitalach, pociągach i samolotach
- w pobliżu drzwi automatycznych lub przycisków pożarowych

Uwaga

- Opisywane urządzenie obsługuje funkcje bezpieczeństwa zgodne ze specyfikacją BLUETOOTH, zapewniające odpowiedni poziom bezpieczeństwa w trakcie łączności realizowanej z użyciem technologii BLUETOOTH. Jednakże taki poziom zabezpieczenia może być niewystarczający przy pewnych ustawieniach lub innych czynnikach, należy więc zawsze zachować ostrożność w trakcie komunikacji z wykorzystaniem technologii BLUETOOTH.
- Firma Sony nie ponosi żadnej odpowiedzialności za szkody lub straty wynikłe z wycieku informacji w trakcie komunikacji z użyciem technologii BLUETOOTH.
- Nie można zagwarantować prawidłowego działania komunikacji BLUETOOTH w przypadku wszystkich urządzeń o tym samym profilu co opisywane urządzenie.
- Urządzenia BLUETOOTH podłączone do opisywanego urządzenia muszą być zgodne ze specyfikacją BLUETOOTH określoną przez BLUETOOTH SIG, Inc. i muszą posiadać atest zgodności. Jednakże nawet jeśli jakieś urządzenie jest zgodne ze specyfikacją BLUETOOTH, mogą zdarzyć się przypadki, kiedy parametry lub dane techniczne danego urządzenia BLUETOOTH uniemożliwiają nawiązanie połączenia, albo mogą powodować rozbieżności w metodzie sterowania, wyświetlaniu lub obsłudze.
- W przypadku niektórych urządzeń BLUETOOTH podłączonych do opisywanego urządzenia i przy pewnych warunkach nawiązanej łączności i warunkach otoczenia, mogą występować szumy lub zaniki dźwięku.

Dane techniczne

Sekcja wzmacniacza

Moc wyjściowa (znamionowa):

20 W + 20 W (przy 8 omach, 1 kHz, 1 % THD)

Skuteczna moc wyjściowa (wartość odniesienia):

25 W + 25 W (na kanał przy 8 omach, 1 kHz)

Wejścia/Wyjścia

AUDIO IN:

Gniazdo AUDIO IN (wejście zewnętrzne):

Gniazdo stereo mini, czułość 1 V, impedancja 47 kiloomów

USB:

Gniazdo USB: Type A, 5 V prądu stałego, 1,5 A

Gniazdo (słuchawki):

Gniazdo stereo mini, co najmniej 8 omów

VIDEO OUT:

Maks. poziom wyjściowy 1 Vp-p, niezrównoważone, synchronizacja ujemna, obciążenie impedancja 75 omów

SPEAKERS:

Przyjmuje impedancję 8 omów

Sekcja odtwarzacza płyt

System:

System CD, cyfrowego dźwięku i wideo

Właściwości diody laserowej

Trwanie emisji: Ciągła

Moc wyjściowa lasera*: Mniej niż 1000 μ W

* Jest to wartość pomiaru w odległości 200 mm od powierzchni obiektywu na bloku głowicy lasera z 7 mm aperturą.

Zakres częstotliwości

DVD (PCM 48 kHz): 20 Hz – 20 kHz (± 1 dB)

CD: 20 Hz – 20 kHz (± 1 dB)

Format systemu kolorów wideo

Modele na rynek Ameryki Północnej i Łacińskiej (z wyjątkiem modelu dla Argentyny): NTSC

Inne modele: NTSC/PAL

Sekcja tunera

Sekcja tunera FM:

Stereo FM, tuner FM z superheterodyną

Zakres strojenia:

87,5 MHz – 108,0 MHz (kroki co 50 kHz)

Antena:

Antena przewodowa FM

Sekcja głośników

Zestaw głośnikowy:

2-drożny, Bass reflex, z ekranowaniem magnetycznym

Jednostka głośnika:

Niskotonowy: 95 mm, stożkowy

Wysokotonowy: 57 mm, stożkowy

Impedancja znamionowa:

8 omów

Sekcja BLUETOOTH

System łączności:

Standard BLUETOOTH wersja 4.0

Wyjście:

Standard BLUETOOTH Klasa mocy 2

Maksymalny zasięg łączności:

W linii wzroku ok. 10 m^{*1}

Pasma częstotliwości:

Pasma 2,4 GHz (2,4000 GHz – 2,4835 GHz)

Metoda modulacji:

FHSS

Zgodne profile BLUETOOTH^{*2}:

A2DP (Advanced Audio Distribution Profile)
AVRCP (Audio Video Remote Control Profile)

Obsługiwana metoda ochrony nagrań

Metoda SCMS-T

Obsługiwany kodek

SBC (Sub Band Codec)

Szerokość pasma nadawania

20 Hz – 20 000 Hz (próbkowanie 44,1 kHz)

^{*1} Faktyczny zasięg zależy od takich czynników, jak przeszkody między urządzeniami, pola magnetyczne wokół kuchenki mikrofalowej, elektryczność statyczna, czułość odbioru, parametry anteny, system operacyjny, oprogramowanie użytkowe itp.

*2 Profile standardu BLUETOOTH określają cele nawiązanej między urządzeniami łączności BLUETOOTH.

Ogólne

Wymagania dotyczące zasilania:

120 V – 240 V prądu przemiennego, 50 Hz/
60 Hz

Pobór mocy:

35 W

Wymiary (szer./wys./ długo.) (z uwzgl. wystających części):

Jednostka centralna: ok. 170 mm ×
132,5 mm × 222 mm

Opakowanie głośnika: ok. 132,5 mm ×
214 mm × 207 mm

Masa:

Jednostka centralna: ok. 1,4 kg

Opakowanie głośnika: ok. 1,7 kg

Dołączone akcesoria:

Pilot (RM-AMU214) (1), przewód wideo (1),
antena przewodowa FM (1), podkładki pod
głośniki (8), instrukcja obsługi (ten
dokument) (1), karta gwarancyjna (1)

Konstrukcja i dane techniczne mogą ulec
zmianie bez uprzedzenia.

Zużycie energii w trybie gotowości: 0,5 W (porty
sieci BLUETOOTH wyłączone)

Tryb gotowości BLUETOOTH: 5,9 W (porty sieci
BLUETOOTH włączone)

Znaki towarowe itp.

- Windows Media jest zastrzeżonym znakiem towarowym lub znakiem towarowym firmy Microsoft Corporation w Stanach Zjednoczonych i/lub w innych krajach.
- Ten produkt jest chroniony przez pewne prawa własności intelektualnej firmy Microsoft Corporation. Używanie lub dystrybucja tego rodzaju technologii poza tym produktem jest zabroniona bez uzyskania licencji od firmy Microsoft lub upoważnionego przedstawiciela firmy Microsoft.
- Technologię kodowania dźwięku i patenty stosowane w standardzie MPEG Layer-3 pozyskano od firm Fraunhofer IIS i Thomson.
- „WALKMAN” oraz logo „WALKMAN” są zastrzeżonymi znakami towarowymi firmy Sony Corporation.
- Słowo i logotypy BLUETOOTH® są zastrzeżonymi znakami towarowymi, których właścicielem jest firma BLUETOOTH SIG, Inc. Firma Sony Corporation korzysta ze wspomnianych znaków w ramach posiadanej licencji.
- Znak N jest znakiem towarowym lub zastrzeżonym znakiem towarowym firmy NFC Forum, Inc. w Stanach Zjednoczonych i w innych krajach.
- Występujące w niniejszej instrukcji nazwy systemów i produktów są znakami towarowymi lub zastrzeżonymi znakami towarowymi producenta. W niniejszej instrukcji pominięto znaki ™ i ®.
- Opisywane urządzenie jest zgodne z Dolby* Digital.

* Wyprodukowano na licencji firmy Dolby Laboratories.
„Dolby” oraz symbol podwójnego D są znakami handlowymi firmy Dolby Laboratories.

- Logo „DVD” to znak towarowy DVD Format/Logo Licensing Corporation. 
- INFORMACJE O MPEG-4 VISUAL: TEN PRODUKT JEST LICENCJONOWANY NA PODSTAWIE LICENCJI PORTFOLIO PATENTÓW MPEG-4 VISUAL DO UŻYTKU PRYWATNEGO I W CELACH NIEHANDLOWYCH DO
(i) KODOWANIA WIDEO ZGODNIE ZE STANDARDEM MPEG-4 VISUAL STANDARD („WIDEO MPEG-4”) ORAZ/LUB
(ii) DEKODOWANIA WIDEO MPEG-4, KTÓRE ZOSTAŁO ZAKODOWANE PRZEZ KONSUMENTA W WYNIKU PRYWATNEJ I NIEHANDLOWEJ DZIAŁALNOŚCI I/LUB ZOSTAŁO UZYSKANE OD DOSTAWCY WIDEO Z LICENCJĄ NA DOSTARCZANIE WIDEO MPEG-4.
ŻADNA LICENCJA NIE JEST PRZYZNANA, ANI TEŻ NIE MOŻE BYĆ DOMNIEMANA DLA JAKIEGOKOLWIEK INNEGO UŻYCIA. DODATKOWE INFORMACJE DOTYCZĄCE MIĘDZY INNYMI ZASTOSOWAŃ PROMOCYJNYCH, WEWNĘTRZNYCH I HANDLOWYCH ORAZ LICENCJONOWANIA MOGĄ BYĆ UZYSKANE W

MPEG LA, L.L.C. PATRZ
<http://www.mpegla.com/>

- Pozostałe znaki towarowe są znakami towarowymi odpowiednich podmiotów.

