

FR



TW7

TOUR MULTIMEDIA 2.1 CANAUX
BLUETOOTH/USB/SD/FM



MODE D'EMPLOI

LISEZ COMPLÈTEMENT CE MANUEL D'UTILISATION AVANT D'UTILISER CET APPAREIL
ET LE CONSERVER POUR VOUS Y RÉFÉRER ULTÉRIEUREMENT

MISES EN GARDE ET PRÉCAUTIONS



ATTENTION

RISQUE DE CHOC ÉLECTRIQUE

NE PAS OUVRIR

WARNING: SHOCK HAZARD - DO NOT OPEN

AVIS: RISQUE DE CHOC ÉLECTRIQUE - NE PAS OUVRIR



Le symbole de l'éclair terminé par une flèche dans un triangle équilatéral avertit l'utilisateur de la présence dans le corps de l'appareil, d'une 'tension dangereuse' non isolée suffisante pour constituer un risque de choc électrique.



Le point d'exclamation dans un triangle équilatéral avertit l'utilisateur de la présence d'instructions de fonctionnement et d'entretien importantes dans la documentation fournie avec l'appareil.

DANGER:

Rayonnement laser visible et invisible si l'appareil est ouvert et les verrouillages désactivés. Éviter toute exposition au rayon laser.



Ce symbole indique que cet appareil est doté d'une double isolation entre la tension électrique dangereuse et les pièces accessibles à l'utilisateur.

- **MISE EN GARDE:** Pour réduire le risque de feu ou de choc électrique, ne pas exposer cet appareil à la pluie ou à l'humidité.
- **ATTENTION:** L'utilisation de commandes, l'exécution de procédures ou de réglages autres

que ceux qui sont décrits dans le présent document peuvent vous exposer à des rayonnements dangereux.

- **MISE EN GARDE:** Tout changement ou modification de cet appareil qui ne serait pas spécifiquement approuvé par l'organisme de conformité pourrait invalider le droit de l'utilisateur à utiliser l'appareil.
- **MISE EN GARDE:** Ne pas placer l'appareil sur des surfaces fragiles, poreuses ou sensibles pour éviter d'endommager celles-ci. Installer une protection entre l'appareil et ce type de surface.
- **MISE EN GARDE:** L'utilisation de cet appareil à proximité d'un éclairage fluorescent peut provoquer des interférences lors de l'utilisation de la télécommande. Si l'appareil affiche un comportement erratique, l'éloigner de tout éclairage fluorescent, car ce pourrait en être la cause.
- **ATTENTION:** Danger d'explosion si les piles sont mal remplacées. Ne remplacer les piles qu'avec des piles de même type ou de type équivalent.
- **MISE EN GARDE:** L'utilisation de cet appareil à proximité d'un éclairage fluorescent peut provoquer des interférences lors de l'utilisation de la

télécommande. Si l'appareil affiche un comportement erratique, l'éloigner de tout éclairage fluorescent, car ce pourrait en être la cause.

- **ATTENTION** : Danger d'explosion si les piles sont mal remplacées. Ne remplacer les piles qu'avec des piles de même type ou de type équivalent.
- **MISE EN GARDE**: Risque de choc électrique – Ne pas ouvrir

La prise de courant sert à débrancher l'appareil; elle doit rester accessible en tout temps pendant l'utilisation. Pour débrancher complètement l'alimentation électrique, la prise de courant de l'appareil doit être complètement déconnectée de la prise murale.

CONSIGNES DE SÉCURITÉ IMPORTANTES :

1. Lire attentivement ces instructions.
2. Conserver ces instructions.
3. Tenir compte de toutes les mises en garde.
4. Suivre toutes les instructions.
5. Ne pas utiliser cet appareil près de l'eau.
6. Nettoyer l'appareil uniquement avec un chiffon sec.
7. Ne pas bloquer les ouvertures de ventilation. Installer l'appareil conformément aux instructions du fabricant.
8. Ne pas installer l'appareil à proximité d'une source de chaleur, telle que radiateurs, grilles de chauffage, cuisinières ou autres appareils (y compris les amplificateurs) produisant de la chaleur.
9. Protéger le cordon d'alimentation pour qu'il ne soit ni piétiné ni pincé, en particulier au niveau des fiches, des prises et au point de sortie de l'appareil.
10. N'utiliser que les accessoires spécifiés par les fabricants.
11. N'utiliser qu'avec un chariot, support, trépied, socle ou table recommandé par le fabricant, ou vendu avec l'appareil. Faire attention lors du déplacement de l'appareil

s'il est posé sur un chariot pour éviter toute blessure en cas de basculement.

12. Débrancher cet appareil pendant les orages ou lorsqu'il n'est pas utilisé pendant de longues périodes.

13. Confier tout l'entretien à du personnel qualifié. Une réparation est nécessaire lorsque l'appareil a été endommagé de quelque façon que ce soit, si le cordon d'alimentation ou la fiche est endommagé, si du liquide a été renversé ou si des objets sont tombés dans l'appareil, si l'appareil a été exposé à la pluie ou à l'humidité, s'il ne fonctionne pas normalement, ou s'il est tombé.

Autres mises en garde

- L'appareil ne doit pas être exposé à des gouttes ou projections de liquide et aucun objet rempli de liquide, tel qu'un vase, ne doit être posé sur l'appareil.
- La prise de courant sert à débrancher l'appareil; elle doit rester accessible en tout temps pendant l'utilisation. Pour débrancher complètement l'alimentation électrique, la prise de courant de l'appareil doit être complètement déconnectée de la prise murale.
- Les piles ne doivent pas être exposées à une source de chaleur excessive telle que le soleil, le feu ou une source de chaleur similaire.
- L'étiquette de mise en garde se trouve à l'arrière ou sous l'appareil.
- L'étiquette de marque et de caractéristiques se trouve à l'arrière ou sous l'appareil.

Mise en garde : Tout changement ou modification de cet appareil qui ne serait pas spécifiquement approuvé par l'organisme de conformité pourrait invalider le droit de l'utilisateur à utiliser l'appareil.

CONTENU DE L'EMBALLAGE

Lors du déballage du nouvel appareil, s'assurer d'avoir bien sorti tous les accessoires et documents d'information :

- Tour de hauts-parleurs
- Manuel d'utilisation
- Télécommande
- Câble audio pour prise stéréo 3.5
- 2 vis de fixation
- 2 rondelles de fixation
- 5 patins pour la base de l'appareil destinés à protéger le sol (1 patin de rechange)

INSTALLATION

- | | |
|-----------------------------------|--------------|
| 1. Récepteur de télécommande Base | 5. Base |
| 2. Tweeters | 6. Vis |
| 3. Hauts-parleurs | 7. Rondelles |
| 4. Caisson de graves | |

Remarque :

Assembler la base de bois au corps de l'appareil à l'aide des vis et des rondelles fournies.

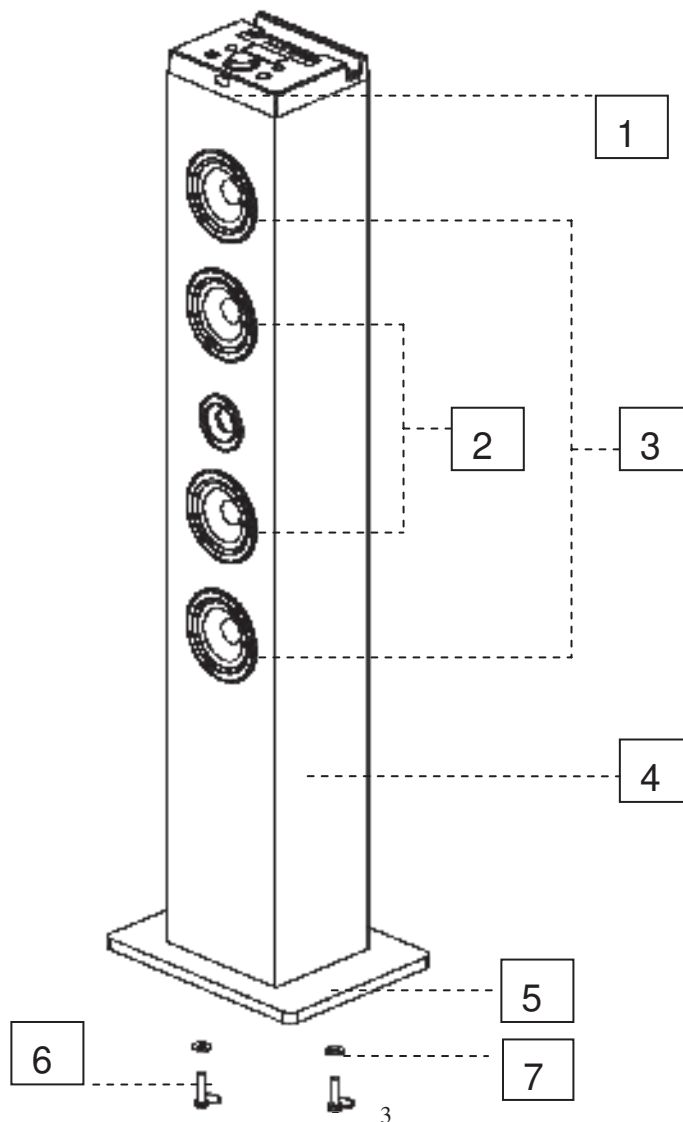

CORPS DE L'APPAREIL

- | | |
|--|---|
| 1. Port USB | 9. Bouton de recherche des stations |
| 2. Emplacement pour SD-card | 10. Bouton VOL(Volume)+/- |
| 3. Prise jack AUX IN. | 11. Mise sous tension/ Hors tension |
| 4. Port USB de charge | 12. Cordon d'alimentation (CA 90~240 V 50 HZ) |
| 5. Affichage à DEL | 13. Aération |
| 6. Bouton de mode / Mode veille | 14. Caisson de graves |
| 7. Bouton Play / Pause (Lecture / Pause) | |
| 8. Bouton de recherche des stations + | |

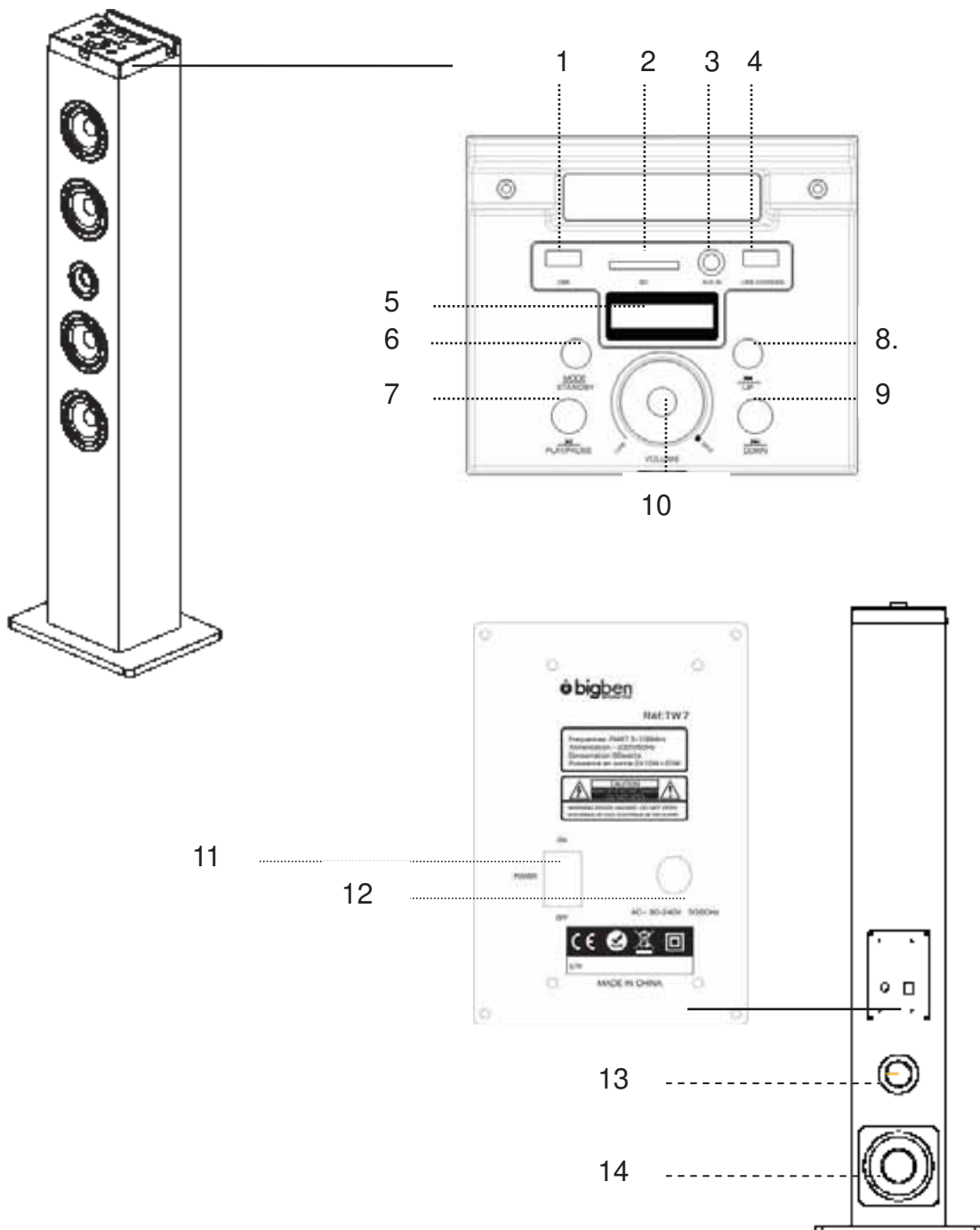

TÉLÉCOMMANDE

1. Bouton de veille
2. Mode AUX
3. Sourdine
4. Mémoire des stations FM +
5. Précédent
6. Mémoire des stations FM -
7. Mode USB
8. Mode SD
9. Mode Bluetooth
10. Mode FM
11. Recherche automatique des stations FM
12. Lecture / Pause
13. Suivant

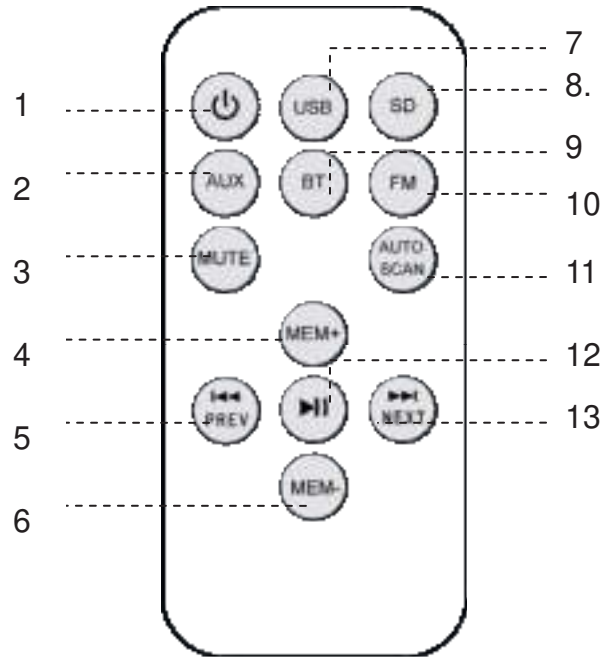

La télécommande fonctionne sur 1 pile au lithium CR2025 (incluse). Pour mettre la télécommande sous tension, retirez l'onglet d'isolation de l'arrière du boîtier.

Remplacement de la pile de la télécommande

1. Pousser pour faire coulisser la trappe de pile comme illustré ci-dessous
2. Remplacer la pile par une pile-bouton CR2025 neuve, la face marquée « + » vers le haut
3. Faire coulisser la trappe de pile en place

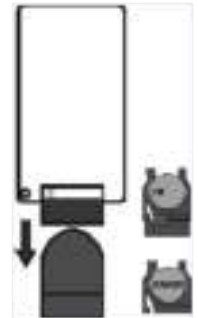

Remarques sur les piles

- . Ne jamais recharger les piles, les exposer à une source de chaleur ni les ouvrir.
- . Les piles ne doivent pas être exposées à une source de chaleur excessive telle que le soleil, le feu ou une source de chaleur similaire.
- . Ne pas jeter les piles dans le feu.
- . Faire attention aux aspects environnementaux de la mise au rebut des piles.
- . Retirer les piles si la télécommande doit rester inutilisée pendant une période prolongée afin d'éviter des dégâts dus à la corrosion en cas de fuite.
- . Respecter l'environnement. Avant de jeter des piles, consulter le distributeur qui pourra peut-être les reprendre pour les envoyer au recyclage.

ATTENTION :

- Ne pas mélanger des piles neuves et usagées ou des piles de types différents.
- Danger d'explosion si les piles sont mal remplacées. Ne remplacer les piles qu'avec des piles de même type ou de type équivalent.

Installation de la tour

Sortir avec précaution le corps et la base de la tour de leur emballage.

1. Sortir les vis et les rondelles.
2. Fixer la base au corps en alignant les deux trous de la base sur ceux de la tour.
3. Visser la base sur le corps.
4. Fixer les cinq patins à la base de l'appareil pour protéger le sol (1 patin de rechange)
5. Poser la tour verticalement au sol. L'appareil est maintenant prêt à fonctionner.

SOURCE D'ALIMENTATION

Insérer la prise mâle d'alimentation dans une prise murale en 230 Vca-50 Hz facilement accessible.

MISE EN GARDE: Cet appareil est doté d'un long cordon d'alimentation qui risque de faire trébucher en d'antraînant des blessures. Disposer le cordon d'alimentation pour qu'il ne passe pas dans des endroits où des enfants pourraient tirer dessus, ou bien là où il pourrait faire trébucher.

GÉNÉRALITÉS

1. Appuyer sur le bouton  pour allumer ou éteindre l'appareil appui long en mode veille
2. Appuyer plusieurs fois sur le bouton **MODE** pour sélectionner la source de lecture. L'affichage à DEL indique le mode en cours.
3. Appuyer sur les boutons VOI (Volume) +/- pour régler le volume sonore.
4. Appuyer sur le bouton **MUET** de la télécommande pour mettre le son en sourdine. Appuyer de nouveau dessus pour restaurer le niveau sonore précédent.
6. Si l'appareil doit rester inutilisé pendant une longue période, débrancher toutes les sources d'alimentation de l'appareil.

ÉCOUÏE DE LA RADIO

1. Appuyer sur le bouton  pour allumer ou éteindre l'appareil
 2. Appuyez sur le bouton **MODE** de l'appareil ou de la télécommande pour sélectionner le mode FM. L'appareil passe alors en mode radio FM. L'affichage à DEL indique FM
 3. Maintenir enfoncé le bouton **AUTO SCAN** de la télécommande. L'appareil démarre automatiquement et recherche la fréquence de la station précédente ou suivante clairement audible et s'arrête sur cette station.
 4. Une fois la station voulue trouvée, appuyer sur le bouton **MEM+** ou **MEM-** de la télécommande jusqu'au numéro de l'emplacement de mémoire voulu. Appuyer de nouveau sur la touche **MEM** pour confirmer et enregistrer la station actuelle.
- FM : Déployer entièrement l'antenne filaire.

UTILISATION DE L'ENTRÉE AUX

Nécessite un câble RCA ou un câble audio 3,5 mm (inclus)

1. Brancher l'appareil auxiliaire (un smartphone ou un lecteur MP3, par exemple) sur la prise AUX ou la prise LINE 3,5 mm
2. Appuyer sur le bouton  pour allumer l'appareil. Appuyer plusieurs fois sur le bouton **MODE**

3. Appuyer sur le bouton ' Lecture/Pause ' sur la source auxiliaire .
4. Régler la commande de volume pour le niveau sonore voulu.
5. Pour arrêter la lecture , débrancher la source auxiliaire de la prise AUX.

PRISE USB DE CHARGE POUR LES SMARTPHONES

La partie supérieure de l'appareil comporte un chargeur USB pour charger de petits appareils tels qu'un smartphone .

ÉCOUTE DE L'APPAREIL AUDIO

Il est possible de connecter une clé USB (non incluse) au port USB ou une carte SD (non incluse) dans la fente pour carte-mémoire de l'appareil afin de lire des fichiers MP3.

1. Appuyer sur le bouton  pour allumer l'appareil.
2. Appuyez sur **MODE** pour passer en mode USB ou SD ; la lecture démarre automatiquement.
3. Appuyer sur MENU +/MENU - pour sélectionner le dossier à ouvrir. L'écran affiche d'abord le numéro de dossier.
4. Appuyer sur le bouton sur PREVIOUS/NEXT pour sélectionner la piste .

Remarque :

- Format pris en charge : MP3 (32 kbps-320 kbps)
- Le nombre total de fichiers MP3 sur le dispositif de mémoire ne doit pas être supérieur à 999.
- En cas de résistance à l'insertion de la carte-mémoire , il est possible que celle-ci ne soit pas dans le bon sens. Essayer de la retourner et de la réinsérer dans la fente .
- Pour lire des fichiers présents sur la clé USB ou la carte SD, enficher la clé USB ou la carte SD lorsque l'appareil est en mode Veille . Allumer l'appareil et utiliser le bouton **MODE** pour sélectionner le mode USB ou carte SD.
- Il existe de nombreuses clés USB et cartes SD sur le marché . Il est impossible de garantir la prise en charge de tous ces modèles différents. En l'absence de prise en charge , essayer d'utiliser une autre clé USB/carte SD.
- Il est possible que certaines cartes SD soient incompatibles.

COUPLAGE ET CONNEXION BLUETOOTH

1. Arrêter la fonction Bluetooth des autres appareils déjà couplés avec votre appareil.
2. Appuyer sur le bouton  pour allumer l'appareil.
3. Appuyer sur le bouton **MODE** pour sélectionner le mode Bluetooth. L'affichage indique BT
4. Activer la fonction Bluetooth de l'appareil externe . Habituellement les commandes Bluetooth se trouvent dans le menu Outils ou Paramètres de l'appareil (consulter le manuel d'utilisation).
Activer la connectivité Bluetooth et rendre l'appareil externe « détectable ».
5. Nettoyer la liste de couplage de l'appareil Bluetooth externe .
6. Choisir 'ajouter un nouvel appareil Bluetooth' ou 'configuration d'un appareil Bluetooth' sur l'appareil externe . La recherche commence . Lorsque « **TW7** » s'affiche sur l'appareil externe , le sélectionner . Si l'appareil externe demande un mot de passe , saisir **0000** . Si la tentative de couplage échoue ou dépasse le délai , recommencer la procédure de couplage (voir les étapes 2 à 6).

7. Un son est émis lorsque l'appareil externe et la tour sont connectés l'un à l'autre.

Écoute de la MUSIQUE depuis un appareil Bluetooth

Vérifier que la connexion Bluetooth entre la tour et l'appareil externe soit active.

- Appuyer sur le bouton ►|| pour mettre la lecture en pause, appuyer de nouveau sur le bouton ►|| pour reprendre la lecture.
- Appuyer sur le bouton ►| pour passer à la piste suivante et sur le bouton ◀◀ pour passer à la piste précédente.

GUIDE DE DÉPANNAGE

Symptôme	Cause	Solution
Pas d'alimentation électrique	Appareil non branché dans la prise murale.	Le brancher correctement.
Aucun son	Volume réglé trop bas.	Régler le volume au niveau désiré.
	L'appareil connecté n'est pas en mode lecture.	Lancer la lecture sur l'appareil externe.
	La sortie audio de l'appareil connecté est réglée trop bas (modes AUX IN et BLUETOOTH).	Régler le volume de l'appareil connecté.
Distorsion du son.	Niveau sonore trop haut.	Régler le volume sonore en appuyant sur le boutons VOL.
	Niveau sonore de l'appareil connecté réglé trop haut (modes AUX IN et BLUETOOTH).	Niveau sonore de l'appareil connecté réglé trop haut
Échec de la réception Bluetooth	Connexion Bluetooth incorrecte.	Vérifier tout d'abord que le mode Bluetooth soit bien activé sur le téléphone portable et tenter la connexion (voir page 7).

CARACTÉRISTIQUES TECHNIQUES

Source d'alimentation électrique :	CA 230 V ~ 50 Hz
Plage de fréquences radio :	FM 87.5 -108.0 MHz
Impédance des haut-parleurs :	
Hauts-parleurs	8 Ohm, 10 W x 2
Caisson de graves	8 Ohm 20 W
Distance de fonctionnement Bluetooth :	jusqu'à 10 mètre sans obstacles (les murs et structures peuvent influencer sur la portée de l'appareil).
Distance de fonctionnement de la télécommande :	jusqu'à 5 mètres, +1- 30 degrés

Entretien, maintenance

Toujours débrancher l'appareil du courant secteur avant de le nettoyer. Nettoyer l'appareil avec un chiffon propre, humide, non pelucheux. N'utiliser ni produit abrasif, ni produit de nettoyage fort.

- ✧ Ne pas jeter les appareils électriques et électroniques avec les déchets habituels.
- ✧ Les apporter à un point de collecte.
- ✧ Certaines pièces contenues dans ces appareils peuvent être dangereuses pour la santé et pour l'environnement.



Importé par Bigben Interactive SA
CRIZ – RUE DE LA VOYETTE
59810 LESQUIN CEDEX FRANCE
www.bigben.eu



Par la présente, Bigben Interactive SA, déclare que l'appareil TW7 est conforme aux exigences essentielles de la directive 1995/5/CE du Parlement européen et du Conseil du 9 mars 1999 concernant les équipements hertziens et les équipements terminaux de télécommunications et la reconnaissance mutuelle de leur conformité.

Pour télécharger la déclaration complète, visitez notre site Web : <http://www.bigben.eu/support> dans la section « déclaration de conformité ».



Importateur : Bigben Interactive FRANCE

Rue de la Voyette, C.R.T. 2, 59818 Lesquin, France

Bigben Interactive DEUTSCHLAND GmbH

Walter Gropius Str. 28, 50126 Bergheim, Deutschland

Bigben Interactive BELGIUM

Avenue Ernest Solvay, 1480 Tubize, Belgique

Bigben Interactive NEDERLAND b.v.

Franciscusweg 249-3B, 1216 SG Hilversum, Nederland

Bigben Interactive SPAIN S.L.

C/ Hernan Cortes 12, 1º Iqz, 28004 Madrid, Spain

FABRIQUÉ EN CHINE / MADE IN CHINA

HOTLINE

FRANCE, du lundi au vendredi (sauf jours fériés) :
9h00-19h00 ou sav.audio@bigben.fr

 **N°Cristal 09 69 39 79 59**

APPEL NON SURTAXE

DEUTSCHLAND, Montag bis Sonntag von 8:00 bis 24:00 Uhr

09001-84 30 44* (0,49€/Min. aus dem deutschen Festnetz, Anrufe aus allen Mobilfunknetzen nicht möglich) oder support@bigben-interactive.de

*Minderjährige müssen vorher einen Erziehungsberechtigten um Erlaubnis fragen.

BELGIQUE / NEDERLAND, klantenservice@bigben-interactive.nl
customerservice@bigben-interactive.be

SPAIN, sat@bigbeninteractive.es

www.bigben.eu

EN



TW7

2.1 CHANNEL SPEAKER
BLUETOOTH/USB/SD/FM



OPERATING INSTRUCTIONS

PLEASE READ THE USER MANUAL COMPLETELY BEFORE OPERATING THIS
UNIT AND RETAIN THIS BOOKLET FOR FUTURE REFERENCE

WARNINGS AND PRECAUTIONS

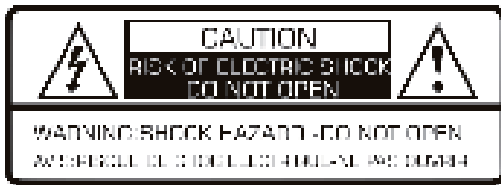

The lightning flash with a row head symbol, within an equilateral triangle, is intended to alert the user to the presence of uninsulated 'dangerous voltage' within the product's enclosure that may be of sufficient magnitude to constitute a risk of electric shock to persons.



The exclamation point within an equilateral triangle is intended to alert the user to the presence of important operating and maintenance (servicing) instructions in the literature accompanying the appliance.

DANGER:

Invisible and hazardous laser radiation when open and interlock failed or defeated. Avoid direct exposure to beam.



This symbol indicates that this product incorporates double insulation between hazardous mains voltage and user accessible parts.

- **WARNING:** To reduce the risk of fire or electric shock, do not expose this apparatus to rain or moisture.
- **CAUTION:** Use of controls or adjustments or performance of procedures other than those specified may result in hazardous radiation exposure.
- **WARNING:** Changes or modifications to this unit not expressly approved by the party responsible for compliance could void the user's authority to operate the equipment.

- **WARNING:** Do not place the unit on top of any soft, porous, or sensitive surfaces to avoid damaging the surface. Use a protective barrier between the unit and surface to protect the surface.
- **WARNING:** Use of this unit near fluorescent lighting may cause interference regarding use of the remote. If the unit is displaying erratic behavior move away from any fluorescent lighting, as it may be the cause.
- **CAUTION:** Danger of explosion if battery is incorrectly replaced. Replace only with the same or equivalent type.
- **WARNING:** Use of this unit near fluorescent lighting may cause interference regarding use of the remote. If the unit is displaying erratic behavior move away from any fluorescent lighting, as it may be the cause.
- **CAUTION:** Danger of explosion if battery is incorrectly replaced. Replace only with the same or equivalent type.
- **WARNING:** Shock hazard - Do Not Open
Main plug is used as disconnect device and it should remain readily operable during intended use. In order to disconnect the apparatus from the main completely, the main plug should be disconnected from the main socket outlet completely.

IMPORTANT SAFETY INSTRUCTION

1. Read these Instructions.
2. Keep these Instructions.
3. Heed all warnings.
4. Follow all instructions.
5. Do not use this apparatus near water.
6. Clean only with a dry cloth.
7. Do not block any ventilation openings. Install in accordance with the manufacturer's instructions.
8. Do not install near any heat sources such as radiators, heat registers, stoves, or other apparatus (including amplifiers) that produce heat.
9. Protect the power cord from being walked on or pinched particularly at plugs, convenience receptacles, and the point where they exit from the apparatus.
10. Only use attachments/accessories specified by the manufacturer.
11. Use only with a cart, stand, tripod, bracket, or table specified by the manufacturer or sold with the apparatus. When a cart is used, use caution when moving the cart apparatus combination to avoid injury from tip-over.
12. Unplug this apparatus during lightning storms or when unused for long periods of time.

13. Refer all servicing to qualified service personnel. Servicing is required when the apparatus has been damaged in any way, such as power-supply cord or plug is damaged, liquid has been spilled or objects have fallen into the apparatus, the apparatus has been exposed to rain or moisture, does not operate normally, or has been dropped.

Additional Warnings

- The apparatus shall not be exposed to dripping or splashing and that no objects filled with liquids, such as vases, shall be placed on apparatus.
- Main plug is used as disconnect device and it should remain readily operable during intended use. In order to disconnect the apparatus from the main completely, the main plug should be disconnected from the main socket outlet completely.
- Battery shall not be exposed to excessive heat such as sunshine, fire or the like.
- Caution marking is located at the rear or bottom of the apparatus.
- The marking information is located at the rear or bottom of apparatus.

Warning: Changes or modifications to this unit not expressly approved by the party responsible for compliance could void the user's authority to operate the equipment.

PACKAGE CONTENTS

When you unpack your new unit, make sure that you have removed all the accessories and information papers:

- Speaker tower
- User manual
- Remote Control
- 3.5 stereo plug audio cable
- 2 x Assembly screws.
- 2 x Assembly washers
- 5x Pads to the base bottom to protect the ground (1pc for spare part)

INSTALLATION

1. Remote Sensor
2. Tweeters
3. Loud Speakers
4. subwoofer

5. Base
6. Screws
7. Washers

Note:

Assemble the wooden base to the main body with the supplied screws and washers.

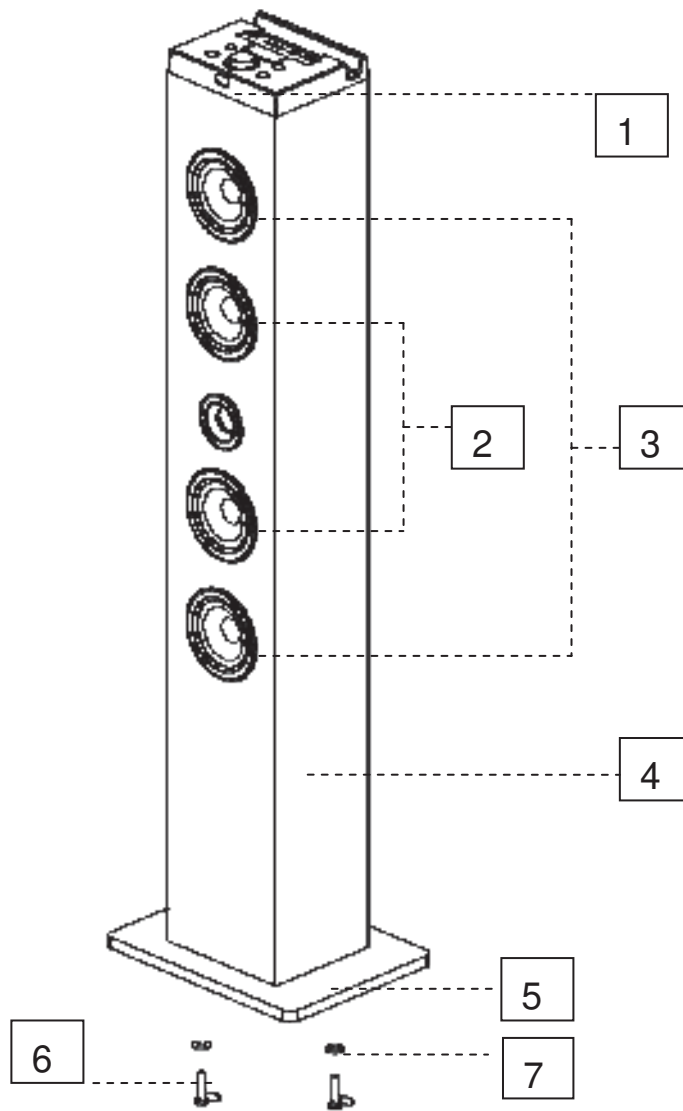

LOCATION AND DESCRIPTION OF CONTROLS

MAIN UNIT

1. USB port
2. SD CARD slot
3. AUX IN jack
4. USB charging port
5. LED Display screen
6. Mode button / Standby
7. Play / Pause button
8. TUNE+ button
9. TUNE- button
10. VOL(Volume)+/- Knobs
11. Power OFF/ ON
12. Power Line (AC 90~240V 50/60HZ)
13. Blower
14. Subwoofer

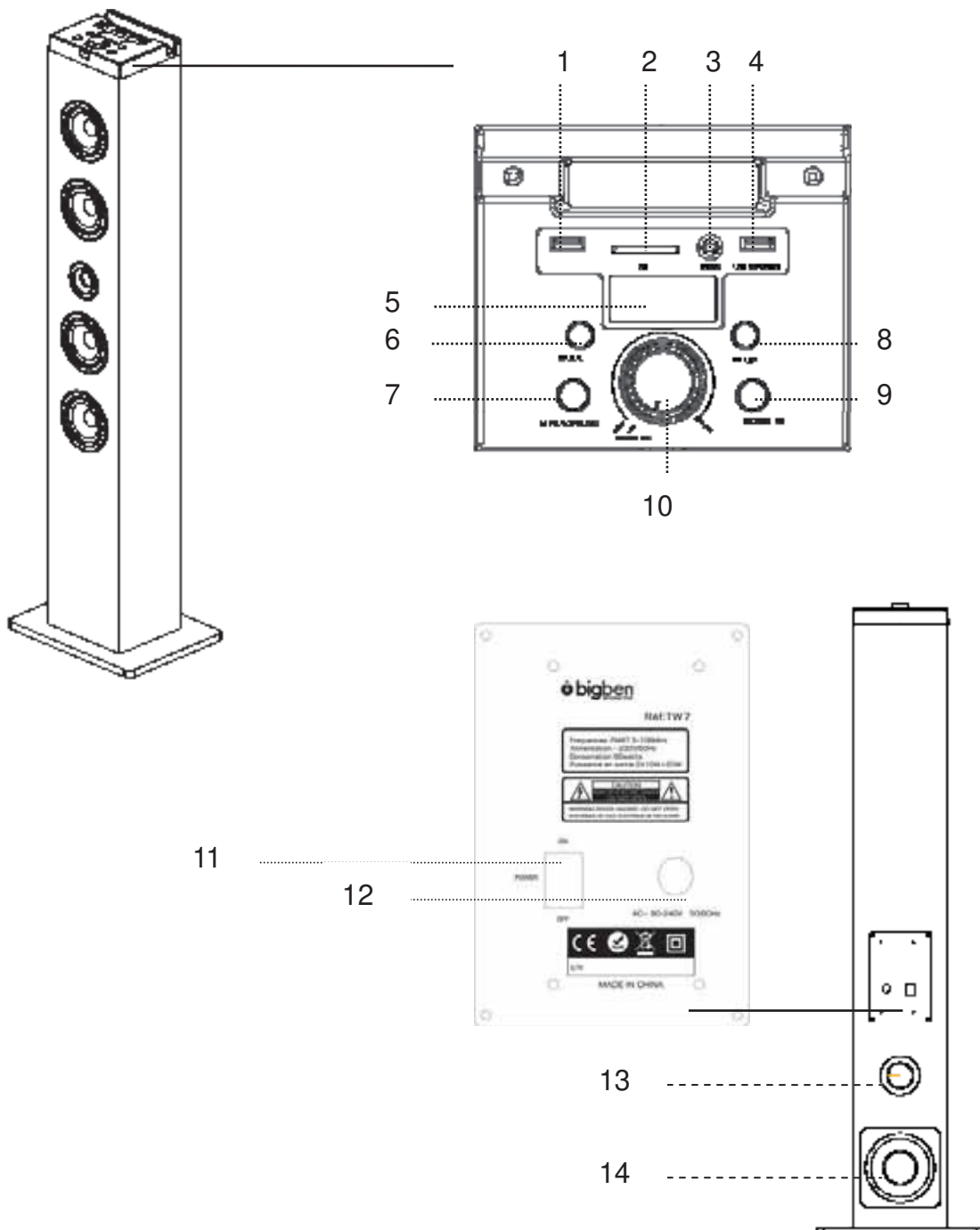

REMOTE CONTROL

1. STANDBY Button
2. AUX Mode
3. Mute
4. FM station memory +
5. Previous
6. FM station memory -
7. USB Mode
8. SD Mode
9. Bluetooth Mode
10. FM Mode
11. FM auto search
12. Play / Pause
13. Next

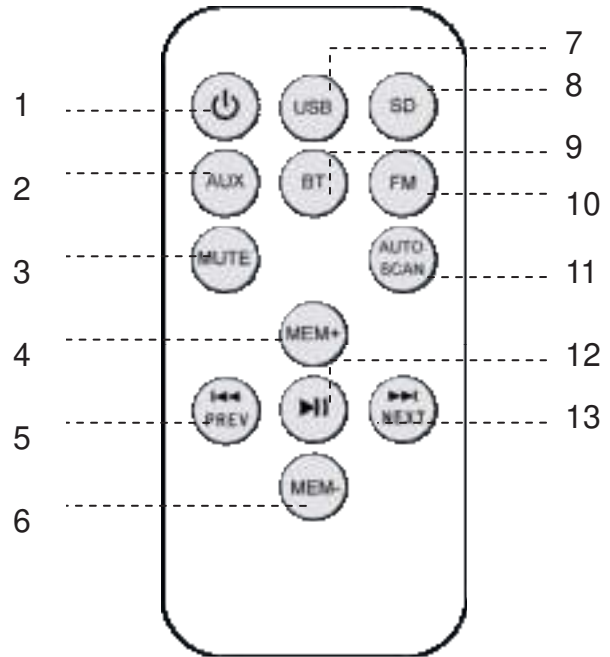

The remote control operates on 1pc "CR2025" lithium battery (included). To power up the remote control, remove the insulation tab from the back of unit.

Replacing battery for the remote control

1. Push and slide out the battery door, as shown below
2. Replace the battery with a new CR2025 button cell with the polarity "+" facing up.
3. Slide the cover back.

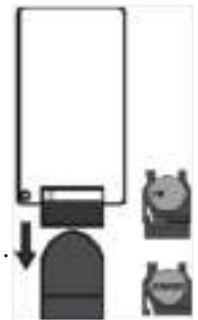

Notes on batteries

- . Never recharge the batteries, apply heat to them or take them apart.
- . Battery shall not be exposed to excessive heat such as sunshine, fire or the like.
- . Do not throw the batteries in fire!
- . Attention should be drawn to the environmental aspects of battery disposal.
- . If the remote control is not going to be used for a long time, remove the battery to avoid damage caused by battery leakage corrosion.
- . Please respect the environment. Before throwing any batteries away, consult your distributor who may be able to take them back for specific recycling.

CAUTION:

- Do not mix old and new batteries, or different types of batteries
- Danger of explosion if battery is incorrectly replaced. Replace only with the same or equivalent type.

Setting up your tower

Carefully take the tower body and base out of the packaging.

1. take the screws and washers out
2. Attach the base to the body aligning the two holes in the base with the two holes in the tower
3. Screw the base into the body
4. Attach the four pads to the base bottom to protect the ground, (1pc for spare parts)
5. Stand the tower upright on the floor. The appliance is now ready for use

POWER SOURCE

Insert the AC plug into a conveniently located AC outlet having AC 230V-60Hz.

WARNING: This unit has a long AC cord that can easily be tripped on or pulled on, causing injury. Please make sure it is arranged so it will not drape over a table top, etc. where it can be pulled on by children or tripped over accidentally.

GENERAL OPERATION

1. Press **POWER** button to turn on or turn off the unit.
2. Press the **MODE** button repeatedly to select the playback source. The LED displays the current mode
3. Press the VOL(Volume)+/-Knobs to adjust volume level
4. Press the **MUTE** Button on the remote control to turn off the sound. Press it again to restore the previous sound level
6. If the unit is not used for a long period of time, pull out the plug to turn off the unit completely.

PLAY RADIO

1. Press **POWER** button to turn on or turn off the unit.
2. Press the **MODE** button on the unit or the remote control to select FM mode. The unit will be in FM radio mode. The LED displays FM
3. Press and hold **AUTO SCAN** button on remote, The unit will automatically start and search the frequencies for the previous or next strong station and stop on that station.
4. Once you find a station you want to save, press the **MEM+** button or **MEM-** until the desired memory position number appears on the display. Press the **MEM** again to confirm and save the current station.

FM: Fully unwind the antenna wire and extend it

USING THE AUX & LINE INPUT

requires an RCA cable or 3.5mm audio cable (included)

1. Connect your auxiliary device (e.g. smart phone/ MP3 player) to the AUX jack or 3.5mm LINE jack
2. Press **POWER** button to turn on the unit. Press the **MODE** button repeatedly.
3. Press 'Play/Pause' on your auxiliary source.
4. Adjust the volume to desired level
5. To stop playback, disconnect your auxiliary source from the AUX jack.

USB CHARGES FOR SMARTPHONES

There is a USB charger on the top of the unit to charge small devices such as smartphones that can be charged via USB

LISTENING TO AUDIO DEVICE

You can connect a USB flash device (not included) to the USB port or a SD card (not included) to the memory expansion card slot on the unit to play MP3 files.

1. Press **POWER** button to turn on the unit.
2. Press **MODE** into the USB or SD mode. the unit can automatically play
3. Press **MENU + / MENU -** to select which folder you want to open. The display will shows the number of folder first.
4. Press **PREVIOUS / NEXT** to select track.

Note :

- Supported format: MP3 (32kbps-320kbps)
- The total number of MP3 files on the Memory Device should not exceed 999.
- If you can't easily insert the memory card, you may have inserted it incorrectly. Try to turn over the card and then insert again.
- For playing files on USB flash drive or SD card, you should plug in the USB flash drive or SD card when the unit is in standby mode. Turn ON the unit and use **MODE** button to select USB or SD card mode.
- There are many USB/SD cards on the market, we can't guarantee to support all different models. Please try another USB/SD card if your device is not supported.
- Some SD cards may be incompatible.

BLUETOOTH PAIRING & LINKING OPERATION

1. Turn off the Bluetooth functionality of other devices that are already paired with your unit.
2. Press **POWER** button to turn on the unit.
3. Press **MODE** button to select Bluetooth mode. The LED will display **BT**
4. Turn on Bluetooth functionality on your Bluetooth device. Typically, Bluetooth controls are found on the device's tools or settings menu (see your user manual).
Turn on Bluetooth connectivity and make your device 'discoverable'.
5. Clean out the pairing list on your Bluetooth device.
6. Choose 'add a new Bluetooth device' or 'setup Bluetooth device' on your device. It will start to search. Once "**TW7**" shows on your device, select it. If your device prompts you for a pass code, please enter **0000**. If the pairing attempt fails or times out, please start pairing procedure again (see steps 2-6).
7. After your device and the "**T**" have connected each other, a sound can be heard.

Play MUSIC from Bluetooth devices.

Make sure the Bluetooth connection between the unit and the device is active.

1. Press ►|| button to pause playback, press ►|| button again to resume playback.
2. Press ►| button to skip forward to next track and ◀◀ to skip backward to previous track.

TROUBLESHOOTING GUIDE

Symptom	Cause	Solution
No power	AC plug not plugged into wall outlet.	Plug it to the wall outlet properly.
No sound	Volume set too low.	Adjust volume to a desired level.
	The connected device is not in playback mode.	Play the music in the connected device.
	Sound output of the connected device set too low (AUX IN & BLUETOOTH mode)	Adjust volume of connected device.
Sound distortion	Volume level too high	Reduce the volume level by press the VOL- button.
	Volume level of the connected device too high. (AUX IN & BLUETOOTH mode)	Reduce the volume level of the connected device.
Bluetooth Reception failure	Not connected via Bluetooth properly.	Check that Bluetooth is activated on your device and retry Bluetooth connection. (see page 7).

SPECIFICATIONS

Power source:	AC 230V- 50Hz
Radio Coverage:	FM 87.5 -108.0 MHz
Impedance of Speakers:	
Loud speakers	8 Ohm, 10W x 2
Subwoofer	8ohm 20w
Bluetooth working distance:	up to 10 meters measured in open space. (Wall and structures may affect range of device)
Remote working distance:	up to 5 meters, +1- 30 degree.

Care and Maintenance

Always disconnect the unit from the mains power supply before cleaning. Clean the appliance with a soft, damp, lint free cloth. Do not use abrasives or harsh cleaners.

- ✧ Don't throw the electronic and electronic appliances into the usual dustbin
- ✧ Bring them to a collecting point
- ✧ Some parts contained in these appliances may be dangerous for health and environment



Imported by Bigben Interactive SA

CR2-RUE DE LA VOYETTE

59810 LESQUIN CEDEX FRANCE

www.bigben.eu



Hereby, Bigben interactive S.A., declares that the TW7 device complies with the essential requirements of the directive 1995/5/EC of the European Parliament and of the council of 9 March 1999 on radio equipment and telecommunications terminal equipment and the mutual recognition of the conformity.

To download the full statement, please visit our website: [Http://www.bigben.eu/support](http://www.bigben.eu/support) and the section declaration of the conformity.



Importateur : Bigben Interactive FRANCE

Rue de la Voyette, C.R.T. 2, 59818 Lesquin, France

Bigben Interactive DEUTSCHLAND GmbH

Walter Gropius Str. 28, 50126 Bergheim, Deutschland

Bigben Interactive BELGIUM

Avenue Ernest Solvay, 1480 Tubize, Belgique

Bigben Interactive NEDERLAND b.v.

Franciscusweg 249-3B, 1216 SG Hilversum, Nederland

Bigben Interactive SPAIN S.L.

C/ Hernan Cortes 12, 1º Iqz, 28004 Madrid, Spain

FABRIQUÉ EN CHINE / MADE IN CHINA

HOTLINE

FRANCE, du lundi au vendredi (sauf jours fériés) :
9h00-19h00 ou sav.audio@bigben.fr

 **N°Cristal** 09 69 39 79 59

APPEL NON SURTAXE

DEUTSCHLAND, Montag bis Sonntag von 8:00 bis 24:00 Uhr

09001-84 30 44* (0,49€/Min. aus dem deutschen Festnetz, Anrufe aus allen Mobilfunknetzen nicht möglich) oder support@bigben-interactive.de

*Minderjährige müssen vorher einen Erziehungsberechtigten um Erlaubnis fragen.

BELGIQUE / NEDERLAND, klantenservice@bigben-interactive.nl
customerservice@bigben-interactive.be

SPAIN, sat@bigbeninteractive.es

www.bigben.eu

ES

bigben
INTERACTIVE

TW7

TORRE DE ALTAVOCES DE 2
CANALES Y 1 WOOFER
CON
BLUETOOTH/USB/SD/FM



INSTRUCCIONES DE FUNCIONAMIENTO

LE TOGAMOS QUE LEA INTEGRAMENTE EL PRESENTE MANUAL DEL USUARIO ANTES DE
UTILIZAR EL EQUIPO Y QUE CONSERVE ESTE FOLLETO
PARA PODER CONSULTARLO EN EL FUTURO

ADVERIENCIAS Y PRECAUCIONES



PRECAUCIÓN

RIESGO DE DESCARGA ELÉCTRICA

NO ABRIR

ADVERSIENCIA: PELIGRO DE DESCARGA ELÉCTRICA - NO ABRIR

AVIS: RISQUE DE CHOC ELECTRIQUE - NE PAS OUVRIR



El símbolo del rayo con punta de flecha en el interior de un triángulo equilátero indica al usuario que el voltaje presente en el interior del habitáculo es peligroso, no está aislado y es suficiente como para provocar una descarga eléctrica a quien lo manipule.



El triángulo con un signo de exclamación en su interior le indica al usuario la presencia de instrucciones de funcionamiento y mantenimiento importantes en la documentación que acompaña al equipo.

PELIGRO:

Cuando se abre la tapa y se rompen los seguros de la misma, se produce radiación láser peligrosa e invisible. Evite la exposición directa a la fuente de láser.



Este símbolo indica que este producto incluye doble aislamiento entre la tensión eléctrica peligrosa y las partes accesibles para el usuario.

- **ADVERSIENCIA:** para reducir el riesgo de incendio o de descarga eléctrica, no deje expuesto el equipo a la lluvia o la humedad.
- **PRECAUCIÓN:** el uso de controles, ajustes u otros procedimientos

diferentes a los aquí especificados podría provocar la exposición a una radiación peligrosa.

- **ADVERSIENCIA:** los cambios o modificaciones que no hayan sido expresamente aprobados por la parte responsable del cumplimiento pueden anular el derecho del usuario a hacer uso del equipo.
 - **ADVERSIENCIA:** no coloque el equipo sobre una superficie blanda, porosa o delicada para evitar dañarla. Para proteger dicha superficie, use una barrera de protección entre ésta y el equipo.
 - **ADVERSIENCIA:** el uso de iluminación fluorescente cerca de este equipo puede provocar interferencias a la hora de utilizar el mando a distancia. Si el equipo no respondiera adecuadamente, sepárelo de las luces fluorescentes, ya que ésta podría ser la causa.
 - **PRECAUCIÓN:** peligro de explosión en caso de sustitución errónea de la pila. Reemplácela únicamente por otra del mismo tipo o equivalente.
 - **ADVERSIENCIA:** peligro de descarga eléctrica - No abrir
- El enchufe de alimentación se usa como dispositivo de desconexión y debe permanecer fácilmente

accesible. Para desconectar el aparato del todo, hay que sacar por completo el enchufe de la toma eléctrica.

INSTRUCCIONES DE SEGURIDAD IMPORTANTES

1. Lea estas instrucciones.
2. Guarde estas instrucciones.
3. Preste atención a todas las advertencias.
4. Siga todas las instrucciones.
5. No utilice este aparato cerca del agua.
6. Para la limpieza, utilice únicamente un paño seco.
7. No tape ningún orificio de ventilación. Instale el equipo de acuerdo con las instrucciones del fabricante.
8. No instale el equipo cerca de ninguna fuente de calor, como radiadores, rejillas de calefacción, estufas u otros aparatos (incluyendo los amplificadores) que puedan producir calor.
9. Proteja el cable de alimentación evitando su pinzamiento o pisado, especialmente en los enchufes, tomas de corriente y puntos de salida de cables del aparato.
10. Utilice exclusivamente los accesorios especificados por el fabricante.
11. Utilice sólo un carro, una base, un trípode o un soporte especificado por el fabricante o vendido con el aparato. Si se utiliza sobre un carro, tenga cuidado al mover el conjunto para evitar que pueda volcar y producir daños.
12. Desconecte el equipo en caso de tormenta eléctrica o cuando no se vaya a utilizar durante un periodo largo.

13. Para cualquier reparación, acuda siempre a personal técnico cualificado. Tendrá que dirigirse al servicio de reparación cuando el aparato, el cable de alimentación o el enchufe hayan sufrido cualquier tipo de daño; cuando se derrame líquido o entre algún objeto en el interior del aparato; cuando el equipo se haya visto expuesto a la lluvia o la humedad; o si el equipo no funciona bien o ha sufrido alguna caída.

Advertencias adicionales

- Este equipo no se debe ver expuesto a ningún tipo de goteo o salpicadura, ni deberá colocarse sobre él ningún objeto que contenga líquido (como un jarrón).
- El enchufe de alimentación se usa como dispositivo de desconexión y debe permanecer fácilmente accesible. Para desconectar el aparato del todo, hay que sacar por completo el enchufe de la toma eléctrica.
- Las pilas no se han de ver expuestas a un calor excesivo, como el generado por el sol, el fuego o similares.
- La advertencia de «Precaución» se encuentra en la parte trasera o inferior del aparato.
- La información de marcado de equipo se encuentra en la parte trasera o inferior del mismo.

Advertencia: los cambios o modificaciones que no hayan sido expresamente aprobados por la parte responsable del cumplimiento pueden anular el derecho del usuario a hacer uso de equipo.

CONTENIDO DEL PAQUETE

Cuando desembale el nuevo equipo, asegúrese de sacar todos los accesorios y papeles de información:

- Torre de altavoces
- Manual del usuario
- Mando a distancia
- Cable de audio para clavija estéreo de 3,5 mm
- 2 tornillos para el montaje
- Arandelas para el montaje
- 5 almohadillas para colocar en la parte inferior de la base y proteger el suelo (se incluye 1 extra de recambio)

INSTALACIÓN

1. Sensor remoto
2. Altavoces de agudos
3. Altavoces
4. Subwoofer (altavoz de graves)

5. Base
6. Tornillos
7. Arandelas

Nota:

Monte la base de madera al cuerpo principal con las arandelas y los tornillos suministrados.

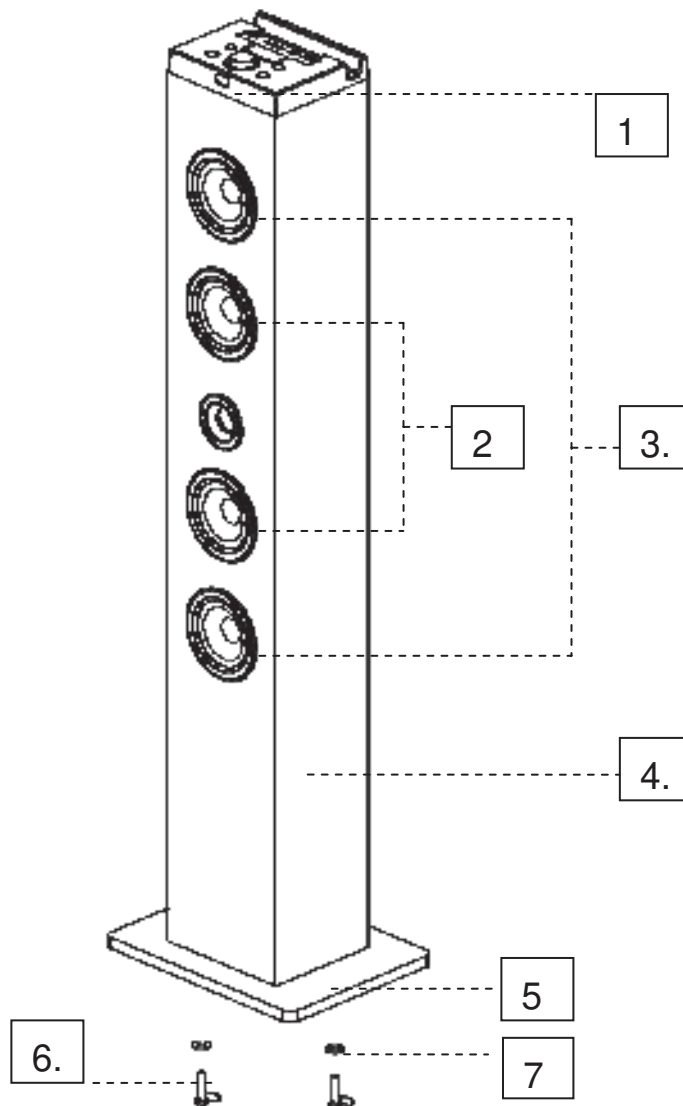

UBICACIÓN Y DESCRIPCIÓN DE LOS CONTROLES

UNIDAD PRINCIPAL

1. Puerto USB
2. Ranura para tarjeta SD
3. Conector de entrada AUX IN
4. Puerto de carga USB
5. Pantalla LED
6. Botón Mode/Standby
7. Botón Play/Pause
8. Botón TUNE+
9. Botón TUNE-
10. Botón VOL(Volumen)+/-
11. Encendido/apagado (OFF/ON)
12. Alimentación (CA 90~240 V 50 Hz)
13. Puerto de ventilación
14. Subwoofer (altavoz de graves)

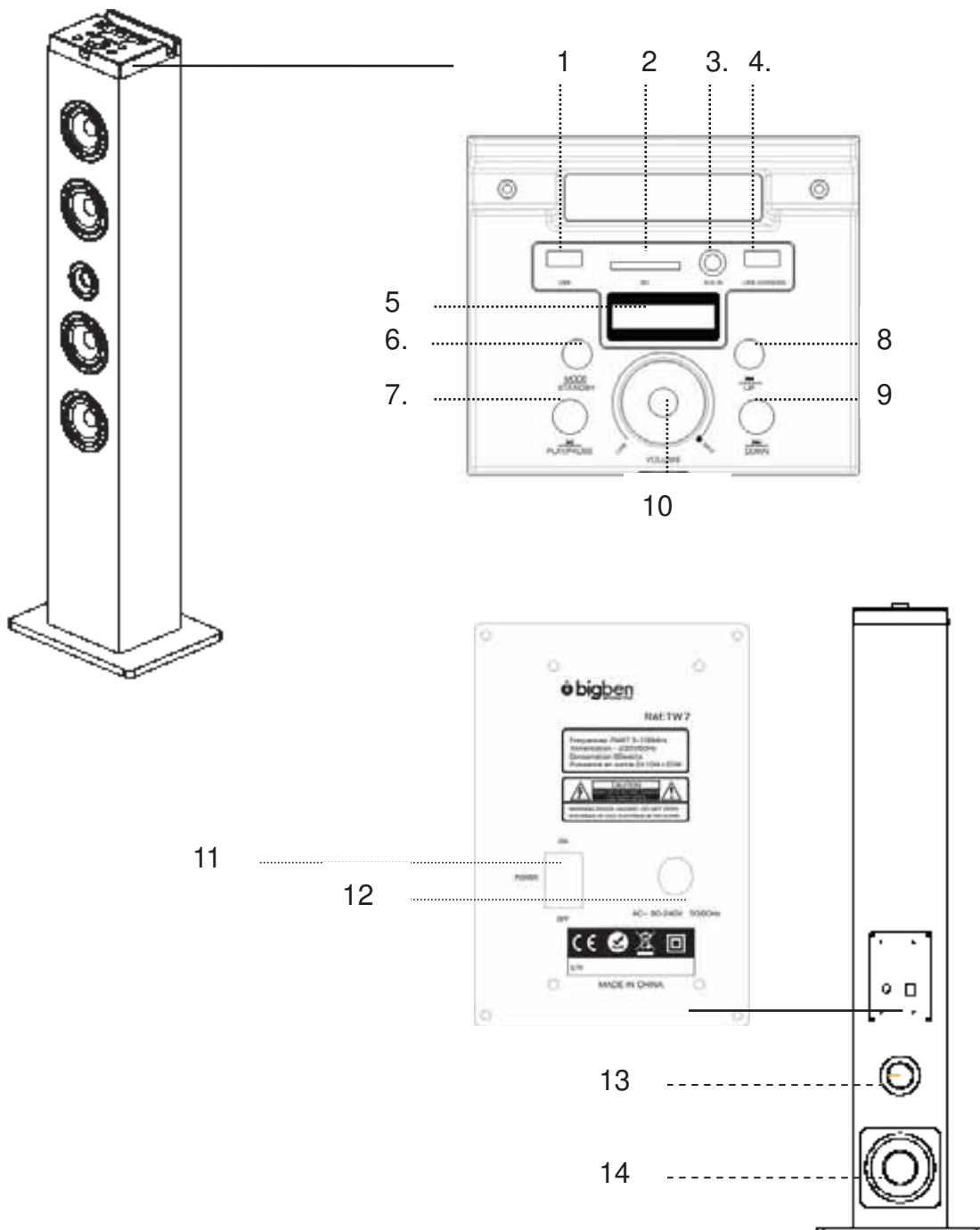

MANDO A DISTANCIA

1. Botón STANDBY
2. Modo AUX
3. Mute
4. Memoria de emisoras de FM, MEM+
5. Anterior
6. Memoria de emisoras de FM, MEM-
7. Modo USB
8. Modo SD
9. Modo Bluetooth
10. Modo FM
11. Búsqueda automática de FM, AUTO SCAN
12. Botón Play / Pause
13. Next

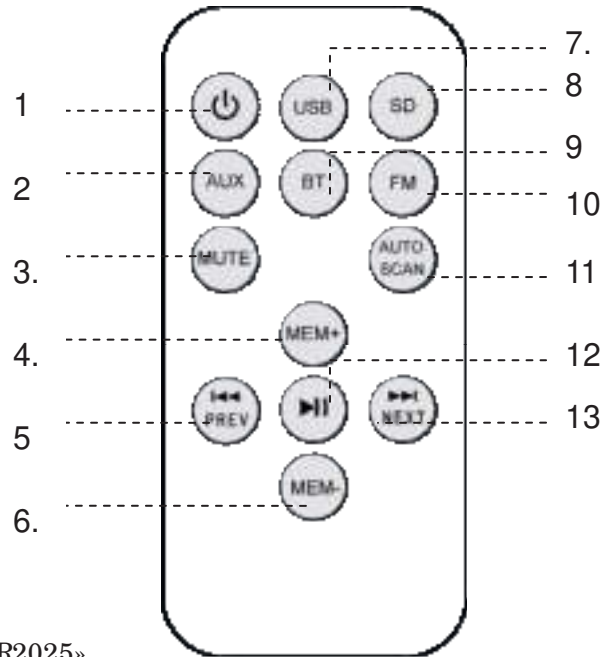

El mando a distancia funciona con 1 pila de litio «CR2025»

(incluida). Para encender el mando a distancia, retire la pestaña que hay en la parte trasera.

Sustitución de la pila del mando a distancia

1. Empuje y deslice la tapa del compartimento de la pila, tal y como se muestra en la ilustración.
2. Reemplace la pila por una nueva de botón CR2025 respetando la polaridad, con la cara «+» hacia arriba.
3. Vuelva a deslizar la tapa para cerrar el compartimento.

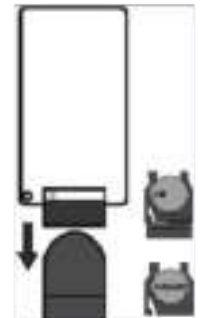

Nota sobre las pilas

- . No recargue nunca las pilas, ni les aplique calor o las abra.
- . Las pilas no se han de ver expuestas a un calor excesivo, como el generado por el sol, el fuego o similares.
- . ¡No tire las pilas al fuego!
- . Tenga en cuenta los factores medioambientales a la hora de desechar las pilas.
- . Cuando no vaya a utilizar el mando a distancia durante mucho tiempo, retire la pila para evitar daños de corrosión por posibles fugas de ésta.
- . Respete el medio ambiente. Antes de tirar cualquier pila, consulte a su distribuidor por si pudiera entregarse la para su reciclaje específico.

PRECAUCIÓN:

- No mezcle pilas viejas y nuevas ni pilas de tipo diferente.
- Peligro de explosión en caso de sustitución errónea de las pilas. Sustituya las pilas únicamente por otras de tipo exacto o equivalente.

Preparación de su torre

Saque con cuidado el cuerpo de la torre y la base del embalaje.

1. Saque los tornillos y las arandelas.
2. Una la base al cuerpo alineando los dos agujeros de la base con los dos agujeros de la torre.
3. Atornille la base al cuerpo.
4. Fije las cuatro almohadillas a la parte inferior de la base para proteger el suelo (se incluye 1 extra de recambio).
5. Ponga de pie la torre recta sobre el suelo. El aparato ya estará ahora listo para el uso.

FUENTE DE ALIMENTACIÓN

Introduzca el enchufe de CA en una toma de corriente de 230 V-50 Hz ubicada en un sitio accesible.

ADVERTENCIA: este equipo tiene un cable de CA largo del que resultaría fácil tirarlo con el que se podría tropezar y sufrir lesiones. Asegúrese de colocarlo de manera que no quede colgando del borde de una mesa y que los niños no puedan tirar de él o que alguien pueda tropezarse accidentalmente.

FUNCIONAMIENTO GENERAL

1. Pulse el botón  para encender o apagar el equipo.
2. Pulse varias veces el botón **MODE** para seleccionar la fuente de reproducción. La pantalla LED mostrará el modo actual.
3. Pulse los botones **VOL+/-** para ajustar el volumen al nivel deseado.
4. Pulse el botón **MUTE** del mando a distancia para apagar el sonido. Púselo de nuevo para volver al nivel de sonido anterior.
6. Cuando no vaya a utilizar el equipo durante mucho tiempo, asegúrese de desconectar el enchufe de alimentación para apagar por completo el aparato.

CÓMO ESCUCHAR LA RADIO

1. Pulse el botón  para encender o apagar el equipo.
 2. Pulse el botón **MODE** del equipo o del mando a distancia para seleccionar el modo FM. El equipo pasará al modo de radio FM. En la pantalla LED aparecerá «FM».
 3. Mantenga pulsado el botón **AUTO SCAN**. El equipo comenzará a buscar automáticamente las frecuencias anteriores o siguientes con señal más fuerte, parándose en cada emisora.
 4. Cuando encuentre una emisora que desee guardar, pulse el botón **MEM+** o **MEM-** hasta que en la pantalla aparezca el número de memoria que prefiera. Pulse **MEM** de nuevo para confirmar y guardar la emisora actual.
- FM: desenrolle por completo la antena de cable y extiéndala.

USO DE LA ENTRADA AUX IN/ CONECTOR DE LÍNEA

Es necesario un cable con conector RCA o cable de audio de 3,5 mm (incluido).

1. Conecte su equipo auxiliar (como teléfono inteligente/reproductor de MP3) a la entrada **AUX IN** o conector de línea de 3,5 mm.

2. Pulse el botón  para encender el equipo. Pulse varias veces el botón **MODE**.
3. Pulse el botón «Play/Pause» de su equipo auxiliar.
4. Ajuste el volumen al nivel deseado.
5. Para detener la reproducción, desconecte su equipo auxiliar del conector AUX.

CARGADOR USB PARA SMARTPHONES

Hay un cargador USB en la parte superior del equipo para cargar dispositivos pequeños, como smartphones.

CÓMO ESCUCHAR UN DISPOSITIVO DE AUDIO

Puede conectar un dispositivo flash USB (no incluido) al puerto USB o una tarjeta SD (no incluida) a la ranura para tarjetas de memoria del equipo para reproducir archivos MP3.

1. Pulse el botón  para encender el equipo.
2. Pulse **MODE** para pasar al modo USB o SD. El equipo podrá reproducir el contenido automáticamente.
3. Pulse **MEM+ / MEM-** para seleccionar la carpeta que desea abrir. La pantalla mostrará primero el número de carpeta.
4. Pulse **PREVIOUS / NEXT** para seleccionar la pista.

Nota:

- Formato admitido: MP3 (32 kbps-320 kbps)
- El número total de archivos MP3 del dispositivo de memoria no debería ser superior a 999.
- Si no puede introducir con facilidad la tarjeta de memoria, puede que no la haya introducido correctamente. Pruebe de nuevo girándola y volviéndola a introducir.
- Para reproducir archivos de la memoria USB o de la tarjeta SD, ha de conectar estos elementos cuando el equipo se encuentre en el modo standby. Encienda el equipo y pulse el botón **MODE** para seleccionar el modo USB o tarjeta SD.
- Existen muchos USB y tarjetas SD en el mercado y no podemos garantizar la compatibilidad con todos los modelos. Si el dispositivo no funciona, pruebe con otro USB o tarjeta SD.
- Algunas tarjetas SD pueden ser incompatibles.

OPERACIÓN DE EMPAREJAMIENTO BLUETOOTH Y CONEXIÓN

1. Apague la función Bluetooth de otros dispositivos ya emparejados con su equipo.
2. Pulse el botón  para encender el equipo.
3. Pulse el botón **MODE** para seleccionar el modo Bluetooth. En la pantalla LED parecerá «BT».
4. Encienda la función Bluetooth de su dispositivo Bluetooth. Lo normal es que los controles de Bluetooth se encuentren en las herramientas del dispositivo o en el menú de configuración (consulte el manual del usuario correspondiente).
Encienda la conectividad Bluetooth y haga que su dispositivo sea «detectable».
5. Borne la lista de emparejamiento de su dispositivo Bluetooth.

6. Elija «Añadir un nuevo dispositivo Bluetooth» o «Configurar dispositivo Bluetooth» en su dispositivo. Éste comenzará la búsqueda. Una vez aparezca «TW7» en su dispositivo, selecciónelo. Si el dispositivo le pide que introduzca un código de acceso, introduzca **0000**. Si el intento de emparejamiento fallara o se agotara el tiempo de espera, vuelva a iniciar el procedimiento de emparejamiento (ver pasos 2-6).

7. Una vez conectados el dispositivo y la torre, se oirá un sonido.

Cómo reproducir MÚSICA de los dispositivos Bluetooth

Asegúrese de que la conexión Bluetooth entre el equipo y el dispositivo se encuentre activa.

1. Pulse el botón ►|| para poner en pausa la reproducción y vuelva a pulsar el botón ►|| para reanudar la reproducción.

2. Pulse el botón ►| para pasara la siguiente pista o |◀ para pasara la pista anterior.

GUÍA DE RESOLUCIÓN DE PROBLEMAS

Problema	Causa	Solución
No hay alimentación	El enchufe no se encuentra conectado a la toma de corriente eléctrica	Conéctelo bien a la toma de corriente
No hay sonido	El volumen está demasiado bajo	Ajuste el volumen al nivel deseado
	El dispositivo conectado no se encuentra en el modo de reproducción	Reproduzca la música en el dispositivo conectado
	El sonido del dispositivo está demasiado bajo (modo de entrada AUX y BLUETOOTH)	Ajuste el volumen del dispositivo conectado.
Distorsión del sonido	El nivel de volumen está demasiado alto	Baje el nivel de volumen y pulse el botón VOL-
	El nivel de volumen del dispositivo conectado está demasiado alto (modo de entrada AUX y BLUETOOTH)	Baje el nivel de volumen del dispositivo conectado
Fallo en la recepción de Bluetooth	No se ha conectado el Bluetooth adecuadamente	Compruebe que el Bluetooth se encuentre activado en su dispositivo y vuelva a probar la conexión Bluetooth (ver página 7)

CARACTERÍSTICAS TÉCNICAS

Suministro eléctrico:	CA 230 V- 50 Hz
Margen de frecuencias:	FM 87.5 -108.0 MHz
Impedancia de los altavoces:	
Altavoces	8 Ω, 10 W x 2
Subwoofer (altavoz de graves)	8 Ω, 20 W
Distancia de funcionamiento del Bluetooth:	hasta 10 metros medidos en espacio abierto (las paredes y estructuras pueden influir en el alcance del dispositivo)
Distancia de funcionamiento remoto:	hasta 5 metros, +1- 30 grados

Cuidado y mantenimiento

Desconecte siempre el equipo de la toma de corriente antes de limpiarlo. Limpie el aparato con un paño suave, húmedo y que no deje pelusa. No utilice limpiadores fuertes o abrasivos.

- ✧ No tire los aparatos eléctricos o electrónicos a la basura normal. Llévelos a un punto de recogida para este material, ya que algunas piezas de estos aparatos pueden ser dañinos para la salud o el medio ambiente.

Importado por Bigben Interactive SA
CR12-RUE DE LA VOYETTE
59810 LESQUIN CEDEX FRANCIA
www.bigben.eu



Bigben Interactive S.A. declara que el equipo TW7 cumple con los requisitos esenciales de la directiva 1995/5/CE del Parlamento Europeo y del Consejo de 9 de marzo de 1999 sobre equipos radioeléctricos y equipos terminales de telecomunicación y reconocimiento mutuo de su conformidad.

Para descargar la declaración completa, puede visitar nuestro sitio Web: <http://www.bigben.eu> y, dentro de «Support» la sección «Declaration of conformity» (declaración de conformidad).



Importateur : Bigben Interactive FRANCE
Rue de la Voyette, C.R.T. 2, 59818 Lesquin, France
Bigben Interactive DEUTSCHLAND GmbH
Walter Gropius Str. 28, 50126 Bergheim, Deutschland
Bigben Interactive BELGIUM
Avenue Ernest Solvay, 1480 Tubize, Belgique
Bigben Interactive NEDERLAND b.v.
Franciscusweg 249-3B, 1216 SG Hilversum, Nederland
Bigben Interactive SPAIN S.L.
C/ Hernan Cortes 12, 1º Iqz, 28004 Madrid, Spain
FABRIQUÉ EN CHINE / MADE IN CHINA

HOTLINE

FRANCE, du lundi au vendredi (sauf jours fériés) :
9h00-19h00 ou sav.audio@bigben.fr

 **N°Cristal** 09 69 39 79 59

APPEL NON SURTAXE

DEUTSCHLAND, Montag bis Sonntag von 8:00 bis 24:00 Uhr
09001-84 30 44* (0,49€/Min. aus dem deutschen Festnetz, Anrufe aus allen Mobilfunknetzen nicht möglich) oder support@bigben-interactive.de
*Minderjährige müssen vorher einen Erziehungsberechtigten um Erlaubnis fragen.

BELGIQUE / NEDERLAND, klantenservice@bigben-interactive.nl
customerservice@bigben-interactive.be

SPAIN, sat@bigbeninteractive.es

www.bigben.eu

IT

bigben
INTERACTIVE

TW7

ALTO PARLANTE 2.1 CH
CON
BLUETOOTH/USB/SD/RADIO FM



ISTRUZIONI D'USO

PRIMA DI UTILIZZARE L'APPARECCHIO, LEGGERE PER INTERO IL PRESENTE MANUALE E
CONSERVARLO PER CONSULTAZIONI FUTURE

AVVERTENZE E PRECAUZIONI



ATTENZIONE

RISCHIO DI SCOSSE ELETTRICHE

NON APRIRE

AVVERTENZA: RISCHIO DI SCOSSE ELETTRICHE – NON APRIRE

AVIS: RISQUE DE CHOC ELECTRIQUE - NE PAS OUVRIR



Il simbolo del lampo con la freccia compreso in un triangolo equilatero ha lo scopo di avvisare l'utente della presenza di "tensione pericolosa" non protetta all'interno del prodotto, che potrebbe essere di entità tale da costituire un pericolo di scosse elettriche per le persone.



Il punto esclamativo compreso in un triangolo equilatero ha lo scopo di avvisare l'utente circa la presenza di importanti istruzioni per l'uso e la manutenzione (assistenza) incluse nella documentazione che accompagna l'apparecchio.

PERICOLO: presenza di radiazioni laser invisibili e pericolose quando l'apparecchio è aperto e il dispositivo di bloccaggio è guasto o sbloccato. Evitare l'esposizione diretta al raggio laser.



Questo simbolo indica che il prodotto dispone di un doppio isolamento tra l'alimentazione pericolosa di rete e i componenti accessibili dall'utente.

- **AVVERTENZA:** per ridurre il rischio di incendi o scosse elettriche, non esporre questo apparecchio alla pioggia o all'umidità.
- **ATTENZIONE:** l'utilizzo di comandi, regolazioni, prestazioni o

procedimenti diversi da quelli specificati può causare l'esposizione a radiazioni pericolose.

- **AVVERTENZA:** eventuali variazioni o modifiche apportate al dispositivo e non espressamente approvate dalla parte responsabile della conformità normativa potrebbero rendere nullo il diritto dell'utente a utilizzare il dispositivo.
- **AVVERTENZA:** per evitare qualsiasi danneggiamento, non posizionare l'unità su superfici morbide, porose o delicate. Utilizzare una barriera protettiva tra l'unità e la superficie per proteggere quest'ultima.
- **AVVERTENZA:** l'utilizzo di questa unità nelle vicinanze di illuminazioni a fluorescenza può causare interferenze per l'uso del telecomando. Se l'apparecchio mostra un funzionamento irregolare, spostare l'unità dal dispositivo di illuminazione a fluorescenza, in quanto il malfunzionamento potrebbe essere dovuto a tale illuminazione.
- **ATTENZIONE:** pericolo di esplosione se le batterie vengono sostituite in modo non corretto. Sostituire solo con batterie dello stesso tipo o equivalente.
- **AVVERTENZA:** rischio di scosse

elettriche – non aprire

La spina di alimentazione viene utilizzata per collegare il dispositivo e deve rimanere accessibile durante l'utilizzo. Per scollegare completamente l'apparecchio dall'alimentazione elettrica, la spina deve essere disinserita dalla presa di corrente.

IMPORTANTI ISTRUZIONI SULLA SICUREZZA

1. Leggere le presenti istruzioni.
2. Conservare le presenti istruzioni.
3. Rispettare tutte le avvertenze.
4. Attenersi a tutte le istruzioni indicate.
5. Non utilizzare questo apparecchio in prossimità di acqua.
6. Pulire il prodotto soltanto con un panno asciutto.
7. Non ostruire le aperture per la ventilazione. Effettuare l'installazione secondo quanto previsto dalle istruzioni del prodotto.
8. Non installare l'apparecchio vicino a fonti di calore quali radiatori, diffusori di aria calda, stufe o altri apparecchi (ivi compresi gli amplificatori) che producono calore.
9. Proteggere il cavo di alimentazione in modo che non venga calpestato o schiacciato, in particolare in corrispondenza di spine, prese di servizio e del punto in cui il cavo esce dall'apparecchio.
10. Utilizzare soltanto dispositivi opzionali/accessori specificati dal produttore.
11. Utilizzare solo cavi, supporti, cavalletti, staffe o tavoli specificati dal produttore o venduti con l'apparecchio. Se si utilizza un cavalletto, prestare attenzione quando si sposta il cavalletto con l'apparecchio per

evitare di ferirsi a causa di un eventuale ribaltamento.

12. Scollegare questo apparecchio durante temporali o se non viene utilizzato per periodi di tempo prolungati.

13. Per qualsiasi riparazione rivolgersi a personale di assistenza qualificato. Gli interventi di assistenza sono necessari in caso di qualsiasi danno all'apparecchio, al cavo elettrico o alla spina, qualora venisse versato del liquido o cadessero oggetti al suo interno, qualora fosse esposto a pioggia o a umidità, non funzionasse normalmente o venisse fatto cadere.

Ulteriori avvertenze

- Non esporre l'apparecchio a schizzi getti d'acqua; sopra di esso, inoltre, non devono essere posizionati oggetti contenenti liquidi (ad esempio, vasi).
- La spina di alimentazione viene utilizzata per scollegare il dispositivo e deve rimanere accessibile durante l'utilizzo. Per scollegare completamente l'apparecchio dall'alimentazione elettrica, la spina deve essere disinserita dalla presa di corrente.
- Le batterie non devono essere esposte a fonti di calore eccessivo come luce solare, fuoco o simili.
- Il segnale di avvertimento si trova sul lato posteriore o inferiore dell'apparecchio.
- Le informazioni relative alla marcatura si trovano sul lato posteriore o inferiore dell'apparecchio.

Avvertenza: eventuali variazioni o modifiche apportate al dispositivo e non espressamente approvate dalla parte responsabile della conformità normativa potrebbero rendere nullo il diritto dell'utente a utilizzare il dispositivo.

CONTENUTO DELLA CONFEZIONE

Quando si estrae l'unità nuova dalla confezione, assicurarsi di rimuovere tutti gli accessori e la documentazione informativa:

- Altoparlante tower
- Manuale utente
- Telecomando
- Cavo audio con spinotto stereo da 3,5
- 2 x viti di montaggio
- 2 x rondelle di montaggio
- 5 x gommini da applicare sul lato inferiore della base per proteggere il pavimento (1 x di riserva)

OPERAZIONI PRELIMINARI

1. Telecomando
2. Tweeter
3. Altoparlanti
4. Subwoofer

5. Base
6. Viti

7. Rondelle

Attenzione: assemblare la base in legno e il corpo principale servendosi delle viti e delle rondelle fornite in dotazione.

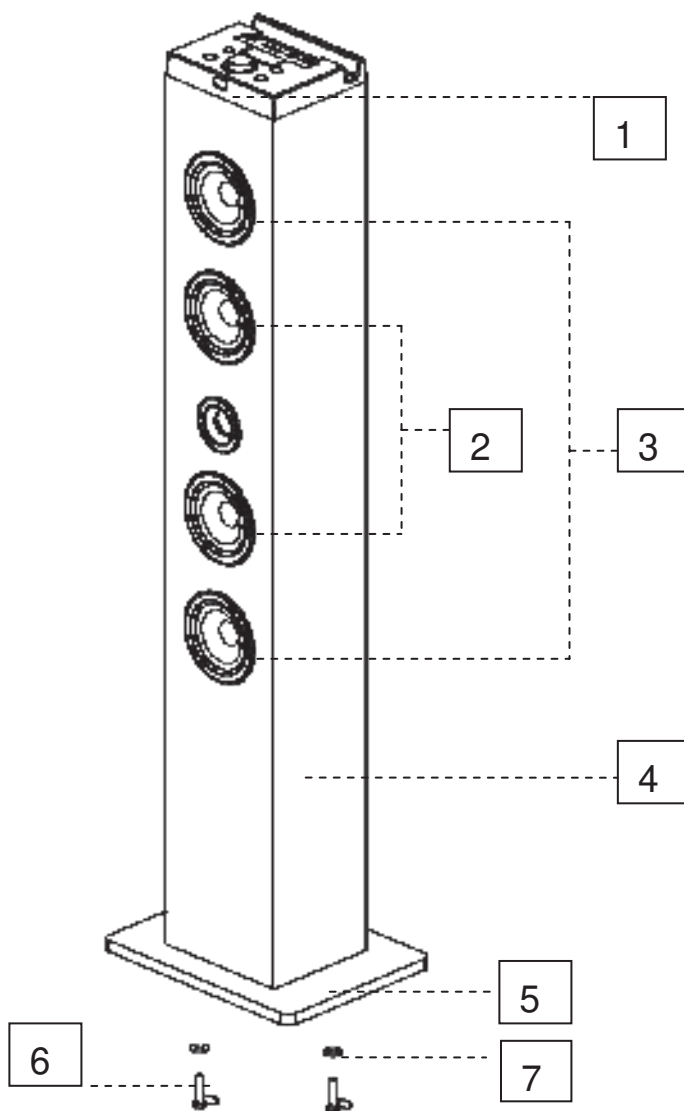

UNITÀ PRINCIPALE

- | | |
|-------------------------------|---|
| 1. Porta USB | 9. Tasto TUNE - |
| 2. Slot per schede SD | 10. Tasto VOL(Volume) +/- |
| 3. Connettore ingresso AUX IN | 11. Interruttore di accensione / spegnimento |
| 4. Porta di ricarica USB | 12. Collegamento alimentazione (CA90 ~ 240 V 50 Hz) |
| 5. Display LED | 13. Foro per movimento aria |
| 6. Tasto Mode / Standby | 14. Subwoofer |
| 7. Tasto Play / Pause | |
| 8. Tasto TUNE + | |

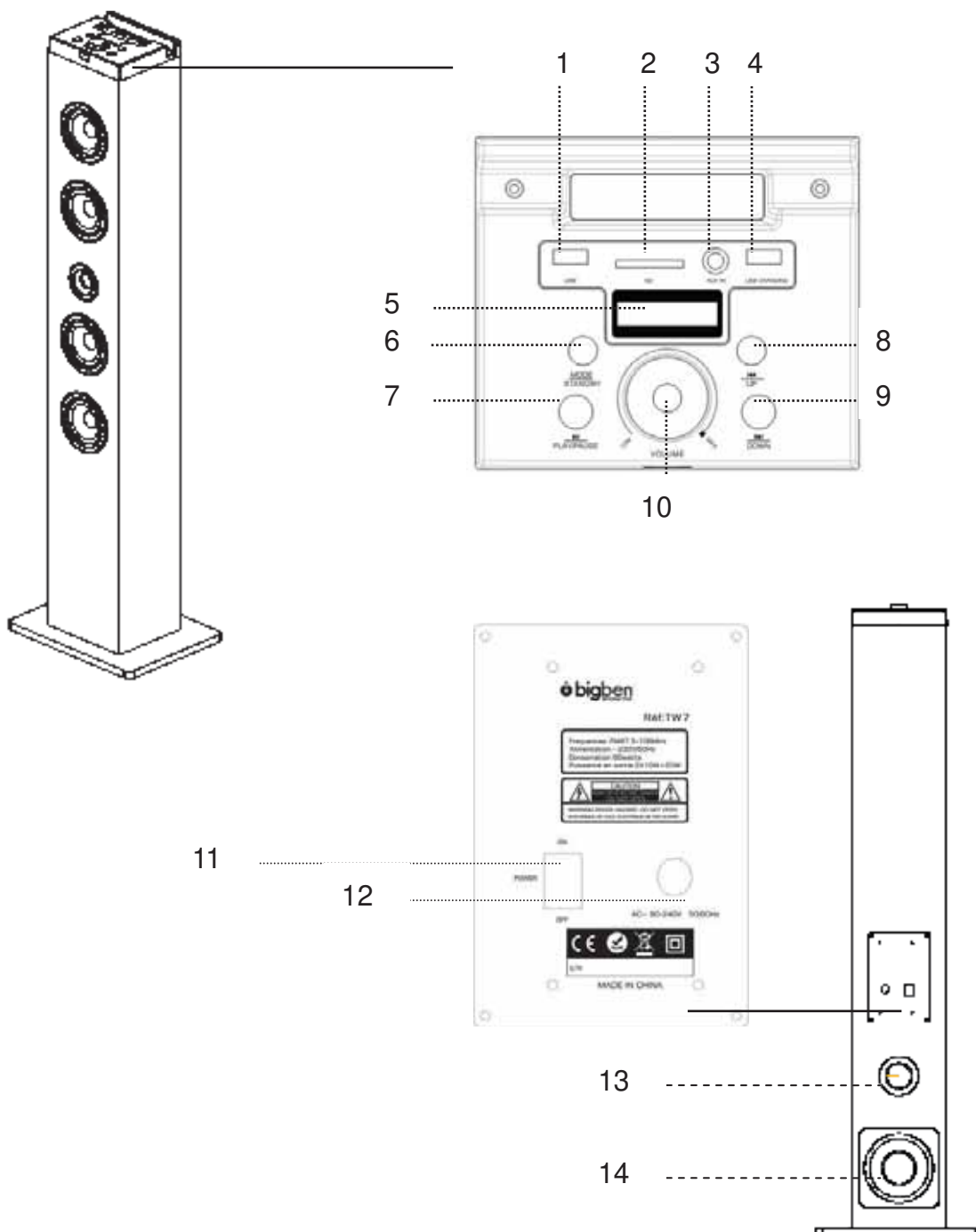

TELECOMANDO

1. Tasto STANDBY
2. Tasto AUX
3. Tasto Mute
4. Tasto memoria emittenti FM +
5. Tasto traccia precedente
6. Tasto memoria emittenti FM -
7. Tasto modalità USB
8. Tasto modalità SD
9. Tasto modalità Bluetooth
10. Tasto modalità radio FM
11. Tasto ricerca automatica FM
12. Tasto riproduzione / Pausa
13. Tasto traccia successiva

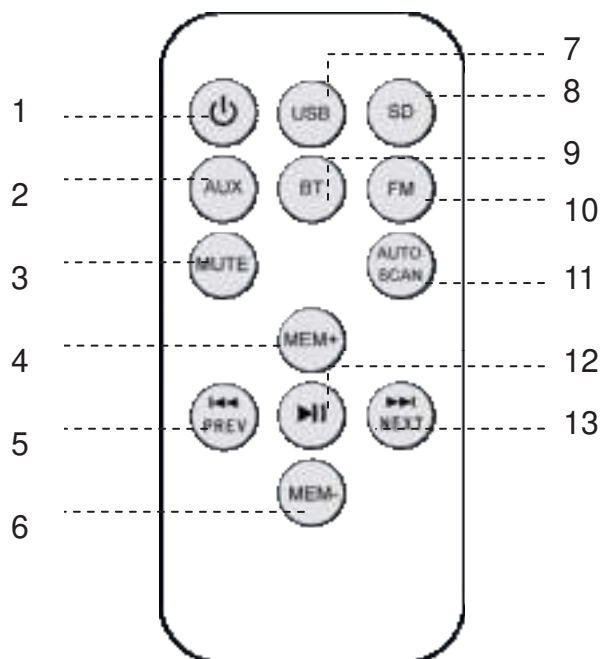

Il telecomando funziona con una batteria al litio tipo CR2025 (fornita in dotazione).

Per attivare il telecomando, rimuovere la linguetta di isolamento dal lato posteriore del telecomando.

Sostituzione della batteria del telecomando

1. Premere ed estrarre il portabatteria come indicato nella figura qui riportata.
2. Sostituire la batteria con una nuova batteria a bottone tipo CR2025 assicurandosi di posizionare la polarità “+” rivolta verso l’alto.
3. Reinserire in sede il portabatteria.

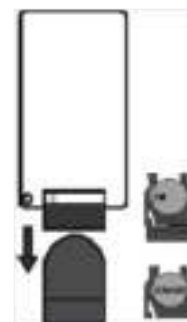

Note sulle batterie

- . Non ricaricare né scaldare o smontare mai le batterie.
- . Le batterie non devono essere esposte a fonti di calore eccessivo come luce solare, fuoco o simili.
- . Non gettare le batterie nel fuoco.
- . Prestare particolare attenzione agli aspetti ambientali dello smaltimento della batteria.
- . Rimuovere la batteria se il telecomando non verrà utilizzato per un periodo prolungato per impedire eventuali danneggiamenti dovuti alla corrosione causata dalla fuoriuscita di liquido dalla batteria.
- . Rispettare l’ambiente. Prima di gettare le batterie, rivolgersi al proprio distributore di fiducia, il quale potrebbe essere in grado di ritirarle per avviarle a uno specifico riciclaggio.

ATTENZIONE

- Non miscelare batterie vecchie e nuove o batterie di tipo differente.
- Pericolo di esplosione se le batterie vengono sostituite in modo non corretto. Sostituire solo con batterie dello stesso tipo o equivalente.

Allestimento del tower

Estrarre con cautela il corpo del tower e la base dall'imballaggio.

1. Rimuovere le viti e le rondelle.
2. Fissare la base al corpo allineando i due fori della base ai due fori del tower.
3. Avvitare la base al corpo.
4. Applicare quattro gommini sul lato inferiore della base per proteggere il pavimento (lasciare il quinto gommino di riserva).
5. Sistemare il tower sul pavimento in posizione dritta. L'apparecchio è adesso pronto all'uso.

ALIMENTAZIONE

Inserire la spina di alimentazione in una presa CA da 230 V - 50 Hz.

AVVERTENZA: questa unità dispone di un cavo di alimentazione lungo che può facilmente essere causa di inciampamenti o di ingombro. Assicurarsi di sistemare il cavo in modo tale da non pendere dal piano dal tavolo, ecc., da dove un bambino potrebbe afferrarlo o inciamparci accidentalmente.

CENNI GENERALI SUL FUNZIONAMENTO

1. Premere il tasto  per accendere o spegnere l'unità.
2. Premere il tasto **MODE** per selezionare la sorgente di riproduzione. Il display LED visualizza la modalità attualmente selezionata.
3. Premere i tasti **VOL (Volume) +/-** per regolare il livello del volume di ascolto.
4. Premere il tasto **MUTE** presente sul telecomando per disattivare l'audio. Premere nuovamente il tasto per riattivare il volume di ascolto.
5. Se si prevede di non utilizzare l'unità per un periodo di tempo prolungato, estrarre la spina per spegnere completamente l'unità.

ASCOLTO DELLA RADIO

1. Premere il tasto  per accendere o spegnere l'unità.
 2. Premere il tasto **MODE** presente sull'unità o sul telecomando per selezionare la modalità FM. Viene imposta la modalità radio FM. Il display LED visualizza la modalità FM.
 3. Tenere premuto il tasto **AUTO SCAN** presente sul telecomando: l'unità avvierà automaticamente la ricerca delle frequenze più potenti della stazione precedente o successiva e si arresterà una volta rilevata la stazione.
 4. Se si desidera salvare la stazione trovata, premere il tasto **MEM+** o **MEM-** presente sul telecomando finché sul display non compare il numero di posizione in memoria. Premere nuovamente **MEM** per confermare e salvare la stazione corrente.
- Per l'ascolto di emittenti FM, srotolare ed estendere completamente l'antenna.

USO DELL'INGRESSO AUX E DELLA LINEA D'INGRESSO

L'utilizzo dell'ingresso AUX richiede l'utilizzo di un cavo audio RCA o da 3,5 mm (fornito in dotazione).

1. Collegare il dispositivo ausiliario (ad es., uno smartphone, un lettore MP3, ecc.) alla presa AUX o alla presa LINE da 3,5 mm.

2. Premere il tasto  per accendere l'unità. Premere più volte il tasto **MODE**.
3. Premere il tasto di riproduzione/pausa presente sul dispositivo sorgente audio.
4. Regolare il volume al livello di ascolto desiderato.
5. Per interrompere la riproduzione, collegare il dispositivo audio dalla presa AUX.

RICARICA USB PER SMARTPHONE

Sul lato superiore dell'unità è presente un dock USB per la ricarica USB di piccoli dispositivi quali smartphone, ecc.

RIPRODUZIONE DA UN DISPOSITIVO DI MEMORIZZAZIONE ESTERNO

Il prodotto consente di collegare una chiave USB (non fornita in dotazione) alla porta USB o una scheda SD (non fornita in dotazione) all'apposito slot per schede di memoria presente sull'unità per la riproduzione di file MP3.

1. Premere il tasto  per accendere l'unità.
2. Premere il tasto **MODE** fino ad attivare la modalità USB o SD. L'unità inizierà automaticamente la riproduzione audio.
3. Premere i tasti **MEM+** / **MEM-** per selezionare la cartella che si desidera aprire. Sul display viene visualizzato il numero della cartella.
4. Premere il tasto **TRACCIA PREC.** / **TRACCIA SUCC.** per selezionare il brano.

Attenzione

- Formato supportato: MP3 (32 kbps - 320 kbps)
- Il numero totale di file MP3 presenti sul dispositivo di memoria non deve eccedere i 999 brani.
- Quando non sia possibile inserire agevolmente la scheda di memoria, può darsi che essa sia stata inserita erroneamente. Voltare la scheda e provare a reinserirla.
- Per la riproduzione dei file dall'unità memoria flash USB o dalla scheda SD, è necessario inserire la chiave USB o la scheda SD nell'unità quando quest'ultima si trova in modalità standby. Accendere l'unità e premere il tasto **MODE** per selezionare la modalità USB o scheda SD.
- Poiché sul mercato sono disponibili molte tipologie di chiavi USB / schede SD, non è possibile garantire il supporto di tutti i modelli. Se la chiave USB / scheda SD non è supportata dall'unità, provare con un nuovo dispositivo di memoria.
- Alcune schede SD potrebbero non essere compatibili.

ABBINAMENTO E COLLEGAMENTO MEDIANTE BLUETOOTH

1. Disattivare la funzionalità Bluetooth di tutti gli altri dispositivi precedentemente associati all'unità.
2. Premere il tasto  per accendere l'unità.
3. Premere il tasto **MODE** per selezionare la modalità Bluetooth. Il display LED visualizzerà la dicitura "BT".
4. Attivare la funzionalità Bluetooth sul dispositivo Bluetooth. Normalmente le opzioni di controllo della funzionalità Bluetooth sono presenti all'interno del menu "strumenti" o "impostazioni" del

dispositivo in uso (consultare a tale scopo il manuale utente del dispositivo). Attivare la funzione di connettività Bluetooth e rendere “rilevabile” il dispositivo.

5. Eliminare l'elenco dei dispositivi abbinati sul dispositivo Bluetooth.

6. Selezionare sul dispositivo in uso l'opzione di aggiunta o di impostazione di un nuovo dispositivo Bluetooth. Il dispositivo attiverà la modalità di ricerca. Quando compare la dicitura “TW7” sul dispositivo, selezionarla per avviare la connessione. Se il dispositivo richiede l'immissione di una password, inserire la combinazione “0000”. Se l'abbinamento non va a buon fine o viene disattivato, ripetere la procedura di abbinamento (passi 2-6).

7. Una volta eseguito l'abbinamento tra il dispositivo e l'unità “T”, verrà emesso un segnale acustico.

Riproduzione audio da un dispositivo Bluetooth

Assicurarsi che la connessione Bluetooth tra l'unità e il dispositivo sia attiva.

1. Premere il tasto ►► per interrompere la riproduzione; premere nuovamente il tasto ►► per riprendere la riproduzione.

2. Premere il tasto ►► per passare alla riproduzione del brano successivo e il tasto ◀◀ per passare alla riproduzione del brano precedente.

RISOLUZIONE DEI PROBLEMI

Problema	Causa	Soluzione
Alimentazione assente	La spina CA non è inserita nella presa di alimentazione.	Inserire correttamente la spina nella presa di alimentazione.
Audio assente	Il volume è impostato su un livello troppo basso.	Regolare il volume al livello desiderato.
	Il dispositivo collegato non si trova in modalità di riproduzione.	Avviare la riproduzione sul dispositivo collegato.
	L'audio in uscita dal dispositivo collegato è regolato su un livello troppo basso (modalità AUX IN e BLUETOOTH).	Regolare il volume del dispositivo collegato.
Audio distorto	Il volume è impostato su un livello troppo alto.	Ridurre il livello del volume agendo sul tasto VOL.
	Il livello del volume del dispositivo collegato è troppo alto (modalità AUX IN e BLUETOOTH).	Ridurre il livello del volume del dispositivo collegato.
Errore ricezione segnale Bluetooth	La connessione Bluetooth non è stata eseguita correttamente.	Verificare che Bluetooth sia attivato sul dispositivo ed eseguire nuovamente il collegamento Bluetooth (vedere pagina 7).

SPECIFICHE TECNICHE

Alimentazione:	CA 230 V - 50 Hz
Gamma frequenze radio:	FM 87.5 - 108.0 MHz
Impedenza altoparlanti:	
Altoparlanti	8 Ohm, 10 W x 2
Subwoofer	8 Ohm 20 W
Distanza funzionamento	fino a 10 metri in campo aperto (la presenza di muri e di altre strutture può influire sulla portata del segnale).
Bluetooth:	
Distanza funzionamento telecomando:	fino a 5 metri, +1 - 30 gradi.

Cura e manutenzione

Sc Collegare sempre l'unità dalla corrente elettrica prima della pulizia. Pulire l'apparecchio con un panno morbido, inumidito e non lanuginoso. Non utilizzare abrasivi o detergenti aggressivi.

- ✧ Non gettare gli apparecchi elettronici tra i rifiuti indifferenziati.
- ✧ Depositare gli apparecchi presso un apposito punto di raccolta.
- ✧ Alcuni componenti contenuti in questi apparecchi possono essere pericolosi per la salute e per l'ambiente.

Importato da Bigben Interactive SA

CRT2 - RUE DE LA VOYETTE

F-59810 LESQUIN CEDEX (Francia)

www.bigben.eu



Bigben Interactive S.A. certifica che il dispositivo TW7 è conforme ai requisiti essenziali della Direttiva 1999/5/CE del Parlamento europeo e del Consiglio del 9 marzo 1999 riguardante le apparecchiature radio e le apparecchiature terminali di telecomunicazione e il reciproco riconoscimento della loro conformità (R&TTE).

La dichiarazione di conformità completa è disponibile per lo scaricamento all'indirizzo: <http://www.bigbeninteractive.it/support> all'interno della sezione "Dichiarazione di conformità".



Importateur : Bigben Interactive FRANCE

Rue de la Voyette, C.R.T. 2, 59818 Lesquin, France

Bigben Interactive DEUTSCHLAND GmbH

Walter Gropius Str. 28, 50126 Bergheim, Deutschland

Bigben Interactive BELGIUM

Avenue Ernest Solvay, 1480 Tubize, Belgique

Bigben Interactive NEDERLAND b.v.

Franciscusweg 249-3B, 1216 SG Hilversum, Nederland

Bigben Interactive SPAIN S.L.

C/ Hernan Cortes 12, 1º Izq, 28004 Madrid, Spain

FABRIQUÉ EN CHINE / MADE IN CHINA

HOTLINE

FRANCE, du lundi au vendredi (sauf jours fériés) :
9h00-19h00 ou sav.audio@bigben.fr

 **N°Cristal** 09 69 39 79 59

APPEL NON SURTAXE

DEUTSCHLAND, Montag bis Sonntag von 8:00 bis 24:00 Uhr

09001-84 30 44* (0,49€/Min. aus dem deutschen Festnetz, Anrufe aus allen Mobilfunknetzen nicht möglich) oder support@bigben-interactive.de

*Minderjährige müssen vorher einen Erziehungsberechtigten um Erlaubnis fragen.

BELGIQUE / NEDERLAND, klantenservice@bigben-interactive.nl
customerservice@bigben-interactive.be

SPAIN, sat@bigbeninteractive.es

www.bigben.eu

PT



TW7

Coluna de som
BLUETOOTH/USB/SD/FM de
CN 2.1



INSTRUÇÕES DE FUNCIONAMENTO

LEIA TODO O MANUAL DE UTILIZADOR ANTES DE TRABALHAR COM ESTA UNIDADE E
GUARDE O FOLHETO PARA REFERENCIA FUTURA

AVISOS E PRECAUÇÕES

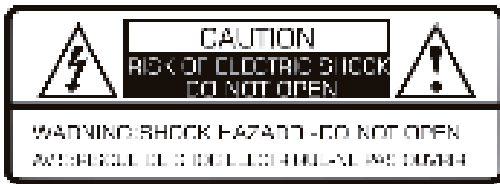

O símbolo do relâmpago com seta, inserido num triângulo equilátero, tem como objetivo alertar o utilizador para a presença de “tensão perigosa” não isolada na caixa do produto, que pode ser de magnitude suficiente para constituir um risco de choque elétrico às pessoas.



O ponto de exclamação dentro de um triângulo equilátero tem como objetivo alertar o utilizador para a presença de instruções de utilização e manutenção importantes na literatura que acompanha o aparelho.

PERIGO:

Radiação laser invisível e perigosa quando a abertura ou o fecho falharem ou forem destruídos. Evite exposição direta à radiação.



Este símbolo indica que o produto possui isolamento duplo entre a tensão de rede perigosa e as partes acessíveis ao utilizador.

- **AVISO:** Para reduzir o risco de incêndio ou choque elétrico, não exponha este aparelho à chuva ou à humidade.
- **CUIDADO:** A utilização dos controlos, ajustes e o desempenho de procedimentos à exceção dos especificados neste manual pode resultar numa exposição a radiações perigosas.
- **AVISO:** Alterações ou modificações a

esta unidade que não sejam aprovadas expressamente pela parte responsável em conformidade pode anular a autoridade do utilizador de operar o equipamento.

- **AVISO:** Não coloque a unidade no topo de superfícies moles, porosas ou sensíveis para evitar danificar a superfície. Use uma barreira protetora entre a unidade e a superfície para proteger a superfície.
- **AVISO:** A utilização desta unidade perto de iluminação fluorescente pode causar interferência a respeito do uso do controlo remoto. Se a unidade apresentar um comportamento errático, afaste-a de qualquer iluminação fluorescente, porque essa pode ser a causa.
- **CUIDADO:** Perigo de explosão se a pilha for substituída incorretamente. Substitua apenas pelo mesmo tipo ou equivalente.
- **AVISO:** A utilização desta unidade perto de iluminação fluorescente pode causar interferência a respeito do uso do controlo remoto. Se a unidade apresentar um comportamento errático, afaste-a de qualquer iluminação fluorescente, porque essa pode ser a causa.
- **CUIDADO:** Perigo de explosão se a pilha for substituída incorretamente. Substitua apenas pelo mesmo tipo ou equivalente.
- **AVISO:** Perigo de choque - Não abrir. A ficha elétrica é utilizada como

dispositivo de desconexão e deve permanecer pronta a utilizar durante a utilização prevista. Para desligar completamente o aparelho da rede elétrica, a ficha elétrica deve ser desligada da tomada principal por completo.

INSTRUÇÕES DE SEGURANÇA IMPORTANTES

1. Leia estas instruções.
2. Leia estas instruções.
3. Tenha atenção a todos os avisos.
4. Siga todas as instruções.
5. Não utilize este aparelho perto da água.
6. Limpe apenas com um pano seco.
7. Não bloqueie qualquer abertura de ventilação. Instale de acordo com as indicações do fabricante.
8. Não coloque perto de qualquer fonte de calor como radiadores, grades de ventilação, fogões ou outros aparelhos (incluindo amplificadores) que produzam calor.
9. Proteja o cabo de alimentação de ser pisado ou apertado principalmente nas fichas, entradas das tomadas e no ponto de onde saem do aparelho.
10. Utilize apenas acessórios especificados pelo fabricante.
11. Utilize apenas com um carro, uma estrutura, um tripode, um suporte ou uma mesa especificados pelo fabricante ou vendido com o aparelho. Quando é utilizado um carro, tenha cuidado ao movê-lo com o aparelho para evitar ferimentos ao cair.
12. Desligue o aparelho da tomada durante trovoadas ou quando não for utilizado por

longos períodos de tempo.

13. Solicite sempre a reparação por profissionais qualificados. A reparação é necessária quando o aparelho foi danificado de qualquer modo, tais como danificação do cabo de alimentação ou da ficha, derramamento de líquido ou queda de objetos sobre o aparelho, exposição do aparelho à chuva ou à humidade, mau-funcionamento ou queda.

AVISOS ADICIONAIS:

- O aparelho não deve ser exposto a gotejamento ou salpicos e nenhum objeto com líquidos, como vasos, devem ser colocados sobre o aparelho.
- A ficha elétrica é utilizada como dispositivo de desconexão e deve permanecer pronta a utilizar durante a utilização prevista. Para desligar completamente o aparelho da rede elétrica, a ficha elétrica deve ser desligada da tomada principal por completo.
- A pilha não deve ser exposta a calor excessivo, como luz solar, fogo ou similares.
- Um sinal de aviso está colocado na traseira ou na parte inferior do aparelho.
- O sinal de aviso está colocado na traseira ou na parte inferior do aparelho.

AVISO: Alterações ou modificações a esta unidade que não sejam aprovadas expressamente pela parte responsável em conformidade pode anular a autoridade do utilizador de operar o equipamento.

CONTEÚDO DA EMBALAGEM:

Ao desembalar a nova unidade, certifique-se de que removeu todos os acessórios e folhetos informativos:

- Coluna de som
- Manual do utilizador
- Controlo remoto
- Cabo de áudio estéreo de ficha de 3.5
- 2 x parafusos de montagem
- 2 x anilhas de montagem
- 5 x almofadas para a base para proteger o chão (1 pç suplente)

INSTALAÇÃO

1. Sensor Remoto

2. Tweeters

3. Altifalantes

4. Subwoofer

Nota:

5. Base

6. Parafusos

7. Anilhas

Monte a base de madeira à estrutura principal com os parafusos e anilhas fornecidos.

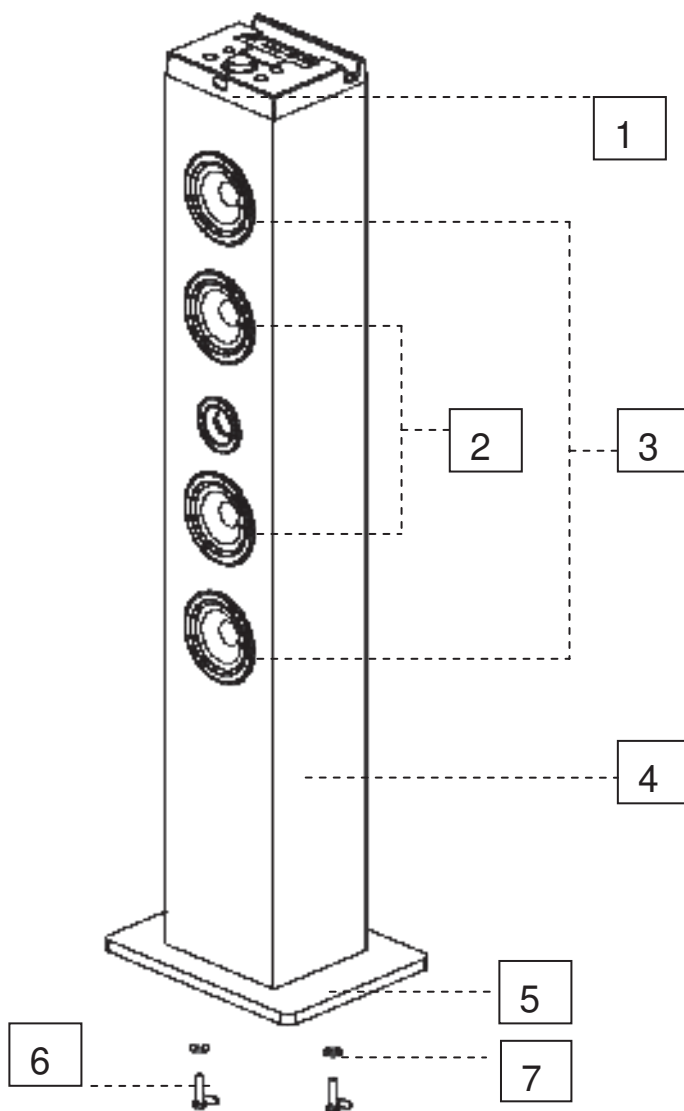

LOCALIZAÇÃO E DESCRIÇÃO DOS CONTROLOS

UNIDADE PRINCIPAL

1. Entrada USB
2. Entrada de cartão SD
3. Entrada AUX IN
4. Porta de carregamento USB
5. Ecrã LED
6. Botão Mode/Standby
7. Botão Play/Pause
8. Botão sintonizador+
9. Botão sintonizador-
10. Botão de Volume (VOL) +/-
11. Power OFF/ ON
12. Cabo de alimentação (AC 90~240V 50HZ)
13. Orifício de ventilação
14. Subwoofer

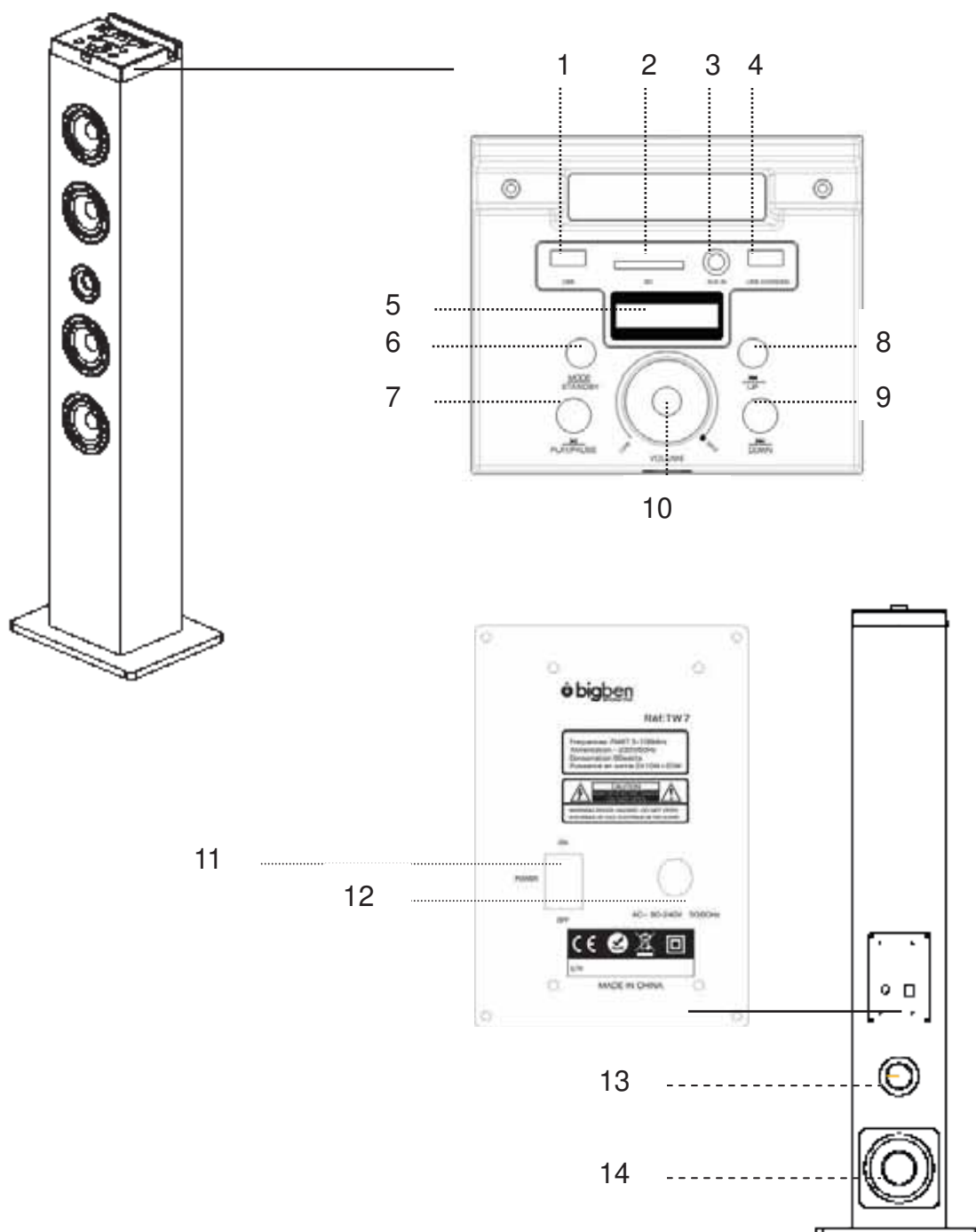

CONTROLO REMOTO

1. Botão Stand by
2. Modo AUX
3. Sem som
4. Memória estação FM +
5. Anterior
6. Memória estação FM -
7. Modo USB
8. Modo SD
9. Modo Bluetooth
10. Modo FM
11. Pesquisa Automática FM
12. Play/Pause
13. Seguinte

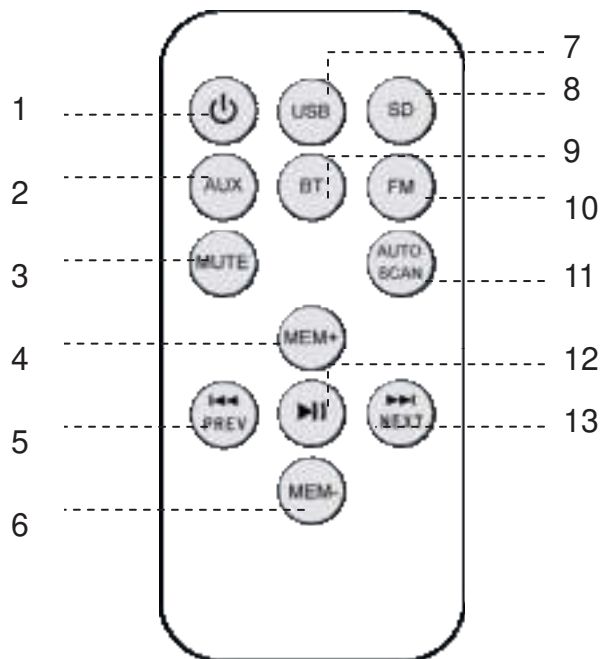

O controlo remoto opera com uma pilha de lítio “CR2025” (incluída). Para ligar o controlo remoto, remova a película protetora da parte traseira da unidade.

Substituir a pilha do controlo remoto

1. Empure e faça deslizar a porta do compartimento da pilha, como ilustrado abaixo.
2. Substitua a pilha com uma nova pilha-botão de CR2025 com o polo + virado para cima.
3. Faça deslizar a porta novamente para fechar.

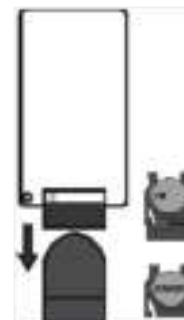

Notas sobre as pilhas

- . Nunca recarregue as pilhas, aplique calor sobre elas ou quebre-as.
- . A pilha não deve ser exposta a calor excessivo, como luz solar, fogo ou similares.
- . Não atire as pilhas para o fogo!
- . Deve dar atenção aos aspetos ambientais da eliminação de pilhas.
- . Se o controlo remoto não for utilizado há algum tempo, remova a pilha para evitar danos causados pela corrosão das pilhas.
- . Respeite o ambiente. Antes de deitar pilhas fora, consulte o seu fornecedor, porque pode estar apto a encaminhá-las para reciclagem específica.

CUIDADO:

- Não misture pilhas velhas com novas ou com diferentes tipos de pilhas.
- Perigo de explosão se a pilha for substituída incorretamente. Substitua apenas pelo mesmo tipo ou equivalente.

Montar a coluna

Retire cuidadosamente a estrutura e a base da coluna da embalagem.

1. Retire os parafusos e as anilhas.
2. Una a base à estrutura alinhando os dois orifícios na base com os dois orifícios na coluna.
3. Aparafuse a base à estrutura.
4. Coloque as quatro almofadas para a base para proteger o chão (1 pç suplente).
5. Coloque a coluna direita sobre o chão. O aparelho está agora preparado para utilização.

FONTE DE ENERGIA

Insira a ficha AC numa tomada AC de 230V-50Hz convenientemente localizada.

AVISO: Esta unidade tem um cabo de alimentação CA comprido em que se pode tropeçar ou que pode ser puxado facilmente, causando ferimentos. Assegure-se de que está organizado de modo a não ficar pendurado do cima de uma mesa, etc., onde pode ser puxado por uma criança ou de onde podem tropeçar acidentalmente.

FUNCIONAMENTO GERAL

1. Prima o botão  para ligar ou desligar a unidade.
2. Prima o botão **MODE** de forma repetida para seleccionar a fonte de reprodução. O ecrã **LED** mostra o modo actual.
3. Prima os botões de volume (**VOL**) +/- para ajustar o nível do volume.
4. Prima o botão **MUIE** no controlo remoto para desligar o som. Prima-o novamente para repor o nível de som anterior.
6. Se a unidade não for usada por um longo período de tempo, desligue a ficha para desligar a unidade completamente.

LIGAR RÁDIO

1. Prima o botão  para ligar ou desligar a unidade.
2. Prima o botão **MUIE** no controlo remoto para seleccionar o modo **FM**. A unidade está no modo rádio **FM**. O ecrã **LED** mostra o **FM**.
3. Mantenha o botão **AUTO SCAN** premido no controlo remoto. A unidade inicia automaticamente e pesquisa as frequências anteriores ou seguintes para a estação mais forte e para na estação.
4. Se encontrar uma estação que pretende guardar, prima o botão **MEM +** ou **MEM -** até aparecer no ecrã o número da posição da memória desejado. Prima novamente o botão **MEM** para confirmar e guardar a estação actual.

FM: Desenrole completamente o fio da antena e estique-o.

USAR AS ENTRADAS AUX E DE ALIMENTAÇÃO

Necessita de um cabo **RCA** ou de um cabo áudio de 3,5 mm (incluído)

1. Conecte o dispositivo auxiliar (por ex., smartphone ou leitor de MP3) na entrada **AUX** ou na entrada de alimentação de 3.5 mm.
2. Prima o botão  para ligar a unidade. Prima o botão **MODE** repetidamente.
3. Prima "Play/Pause" na fonte auxiliar.

4. Ajuste o volume para o nível desejado.
5. Para interromper a reprodução, desligue o dispositivo auxiliar da entrada fêmea AUX.

CARREGADORES USB PARA SMARTPHONES

Existe um carregador USB no topo da unidade para carregador pequenos dispositivos como smartphones que podem ser carregados via USB.

OUVIR DISPOSITIVO DE ÁUDIO

Pode conectar um dispositivo com entrada USB (não incluído) à porta USB ou um cartão SD (não incluído) à entrada de cartões de expansão de memória na unidade para reproduzir ficheiros MP3.

1. Prima o botão  para ligar a unidade.
2. Prima **MODE** para entrar no modo USB ou SD. A unidade toca automaticamente.
3. Prima **MENU + / MENU -** para seleccionar qual o ficheiro que pretende abrir. O ecrã irá mostrar o número do ficheiro primeiro.
4. Prima **ANTERIOR / SEGUINTE** para seleccionar a faixa.

Nota:

- Formato suportado: MP3 (32kbps-320kbps)
- O número total de ficheiros MP3 no dispositivo da memória não deve exceder 999.
- Se não consegue introduzir o cartão de memória com facilidade, deve ter colocá-lo incorretamente. Tente virar o cartão e volte a inserir.
- Para reproduzir ficheiros na unidade USB ou no cartão SD, deve conectá-lo à unidade USB ou ao cartão SD quando a unidade estiver em modo standby. Ligue a unidade e utilize o botão **MODE** para seleccionar o modo USB ou do cartão SD.
- Existem vários USB e cartões SD no mercado. Não garantimos o suporte de todos os modelos. Tente outro USB ou cartão SD se não forem suportados pelo seu dispositivo.
- Alguns cartões SD podem ser incompatíveis.

EMPARELHAMENTO E CONEXÃO BLUETOOTH

1. Desative a funcionalidade Bluetooth dos outros dispositivos já emparelhados com a unidade.
2. Prima o botão  para ligar a unidade.
3. Prima o botão **MODE** para seleccionar o modo Bluetooth. O ecrã LED apresenta o BT.
4. Ligue a funcionalidade Bluetooth no seu dispositivo Bluetooth. Normalmente, os controlos Bluetooth são encontrados nas ferramentas do dispositivo ou no menu de definições (ver o manual do utilizador).
Ligue a conectividade Bluetooth e tome o seu dispositivo “detectável”.
5. Esvazie a lista de emparelhamento no seu dispositivo Bluetooth.
6. Escolha “adicionar um novo dispositivo Bluetooth” ou “configurar dispositivo Bluetooth” no seu dispositivo. A pesquisa é iniciada. Quando o “**TW7**” apresentar o seu dispositivo, seleccione-o. Se o seu dispositivo lhe pedir um código de acesso, insira **0000**. Se a tentativa de emparelhamento

falhar ou o tempo chegar ao fim, inicie o procedimento de emparelhamento novamente (ver passos 2 a 6).

7. Depois de o dispositivo e o “T” estarem conectados entre si, é emitido um som.

Reproduzir MÚSICA de dispositivos Bluetooth.

Certifique-se de que a conexão Bluetooth entre a unidade e o dispositivo está ativa.

1. Prima o botão ►|| para colocar a reprodução em pausa, prima o botão ►|| para retirar a reprodução da pausa.

2. Prima o botão ►| para passar para a próxima faixa e o botão ◀◀ para passar para a faixa anterior.

GUIA DE RESOLUÇÃO DE PROBLEMAS

Sintoma	Causa	Solução
Sem energia	A ficha CA não está conectada à tomada.	Conecte à tomada adequadamente.
Sem som	O volume está demasiado baixo.	Ajuste o volume para o nível desejado.
	O dispositivo conectado não está no modo de reprodução.	Reproduza a música no dispositivo conectado.
	A saída de som do dispositivo conectado está definida para muito baixo (modo AUX IN & BLUETOOTH)	Ajuste o volume do dispositivo conectado.
Distorção de som	O volume está muito alto	Reduza o nível do volume carregando no botão VOL.
	O nível do volume do dispositivo conectado está muito alto. (modo AUX IN & Bluetooth)	Reduza o nível do volume do dispositivo conectado.
Falha na receção de Bluetooth	Não está conectado via Bluetooth adequadamente.	Verifique se o Bluetooth está ativado no seu dispositivo e tente novamente estabelecer ligação Bluetooth. (ver página 7).

ESPECIFICAÇÕES

Fonte de energia:	AC 230V- 50Hz
Cobertura de Rádio:	FM 87.5 -108.0 MHz
Impedância dos altifalantes:	
Altifalantes	80 hm, 10 W x 2
Subwoofer	8° hm 20 w

Distância de trabalho do até 10 metros medidos em espaço aberto (as paredes e outras
Bluetooth: estruturas podem afetar o alcance do dispositivo).
Distância de trabalho do até 5 metros, +1 -30 graus.
controle remoto:

Manutenção e Limpeza

Desligue sempre a unidade da ficha antes de a limpar. Limpe o aparelho com um pano suave, húmido e sem pelos. Não use produtos abrasivos nem solventes.

- ✧ Não deite fora os aparelhos elétricos e eletrónicos juntamente com o lixo doméstico
- ✧ Procure um centro de reciclagem
- ✧ Algumas partes destes aparelhos podem ser perigosas para a saúde e para o ambiente



Importado por Bigben Interactive SA
CR12-RUE DE LA VOYETTE
59810 LESQUIN CEDEX FRANÇA
www.bigben.eu



A Bigben Interactive S.A. declara que o dispositivo TW7 cumpre os requisitos essenciais à diretiva 1995/5/EC do Parlamento Europeu e do Conselho de 9 de março de 1999 sobre equipamentos de rádio e equipamento terminal de telecomunicações e o conhecimento mútuo da sua conformidade.

Para descarregar a declaração completa, visite o nosso website: [Http://www.bigben.eu/support](http://www.bigben.eu/support) na secção de declaração de conformidade.



Importateur : Bigben Interactive FRANCE
Rue de la Voyette, C.R.T. 2, 59818 Lesquin, France
Bigben Interactive DEUTSCHLAND GmbH
Walter Gropius Str. 28, 50126 Bergheim, Deutschland
Bigben Interactive BELGIUM
Avenue Ernest Solvay, 1480 Tubize, Belgique
Bigben Interactive NEDERLAND b.v.
Franciscusweg 249-3B, 1216 SG Hilversum, Nederland
Bigben Interactive SPAIN S.L.
C/ Hernan Cortes 12, 1º Iqz, 28004 Madrid, Spain
FABRIQUÉ EN CHINE / MADE IN CHINA

HOTLINE

FRANCE, du lundi au vendredi (sauf jours fériés) :
9h00-19h00 ou sav.audio@bigben.fr

 **N°Cristal 09 69 39 79 59**

APPEL NON SURTAXE

DEUTSCHLAND, Montag bis Sonntag von 8:00 bis 24:00 Uhr
09001-84 30 44* (0,49€/Min. aus dem deutschen Festnetz, Anrufe aus allen
Mobilfunknetzen nicht möglich) oder support@bigben-interactive.de
*Minderjährige müssen vorher einen Erziehungsberechtigten um Erlaubnis fragen.

BELGIQUE / NEDERLAND, klantenservice@bigben-interactive.nl
customerservice@bigben-interactive.be

SPAIN, sat@bigbeninteractive.es

www.bigben.eu

DE



TW7

2.1CH

TO WER-LAUTSPRECHER

BLUETOOTH/USB/SD/FM



BEDIENUNG SANLEITUNG

Bitte lesen Sie diese Betriebsanleitung vor Gebrauch des Produktes sorgfältig durch und bewahren Sie sie anschließend zu Nachschlagezwecken auf

VORSICHTSMASSNAHMEN



Der Blitz mit Pfeilspitze in einem gleichseitigen Dreieck weist den Benutzer auf das Vorhandensein von nicht isolierter, gefährlicher Spannung im Gehäuse des Produktes hin. Diese Spannung ist von derartiger Stärke, dass sie eine Stromstoßgefahr für Personen darstellen kann.



Das Ausrufezeichen in einem gleichseitigen Dreieck weist den Benutzer auf das Vorhandensein wichtiger Betriebs- und Wartungsanweisungen in der Gerätedokumentation hin.

GEFAHR:

Unsichtbarer Laserstrahl bei Öffnung des Gerätes und bei Überwindung der Sicherheitssperren. Vermeiden Sie Kontakt mit dem Laserstrahl.



Dieses Symbol gibt an, dass dieses Produkt mit einer doppelten Isolierung zwischen untergefahrlicher Spannung stehenden Teilen und für den Benutzer zugänglichen Teilen ausgestattet ist.

- **WARNUNG:** Zur Vermeidung von Brand- oder Stromstoßgefahr sollte das Gerät von Regen und Feuchtigkeit ferngehalten werden.
- **ACHTUNG:** Änderungen an Reglern, Einstellungen und Verfahren, die in dieser Bedienungsanleitung nicht beschrieben sind, können zu schädlicher Strahlung führen.
- **WARNUNG:** Änderungen oder Modifikationen an diesem Gerät, die nicht ausdrücklich von der für die Konformität verantwortlichen Partei genehmigt wurden, können die

Berechtigung des Benutzers zum Betrieb des Gerätes nicht machen.

- **WARNUNG:** Setzen Sie das Gerät nicht auf einen weichen, porösen oder empfindlichen Untergrund, damit dieser Untergrund nicht beschädigt wird. Verwenden Sie eine Schutzbarriere zwischen dem Gerät und dem Untergrund, um den Untergrund zu schützen.
- **WARNUNG:** Der Betrieb dieses Gerätes in der Nähe von Leuchtstoffröhren kann zu Störungen bei Benutzung der Fernbedienung führen. Sollte das Gerät Fehlfunktionen aufweisen, entfernen Sie es aus der Umgebung der Leuchtstoffröhre, da dies die Ursache sein könnte.
- **ACHTUNG:** Explosionsgefahr bei nicht korrekt ausgetauschten Batterien. Nur Batterien desselben Typs oder eines gleichwertigen Typs verwenden!
- **WARNUNG:** Stromstoßgefahr - Nicht öffnen

Der Netzstecker dient zum Anschluss des Gerätes an das Stromnetz und muss sich in gutem Zustand befinden. Um das Gerät komplett von der Stromversorgung zu trennen, muss der Netzstecker des Gerätes komplett aus der Steckdose herausgezogen werden.

WICHTIGE SICHERHEITSHINWEISE:

1. Lesen Sie diese Anweisungen aufmerksam durch.
2. Bewahren Sie diese Anweisungen auf.
3. Beachten Sie sämtliche Warnungen.
4. Befolgen Sie sämtliche Anweisungen.
5. Betreiben Sie dieses Gerät nicht in

Wassermähe.

6. Reinigen Sie das Gerät ausschließlich mit einem trockenen Tuch.

7. Halten Sie die Lüftungöffnungen des Gerätes frei.

8. Schließen Sie das Gerät in Übereinstimmung mit den Anweisungen des Herstellers an.

9. Betreiben Sie das Gerät nicht in der Nähe von Hitzequellen wie z. B. Heizkörpern, Heizregistern, Öfen und sonstigen Geräten (einschließlich Verstärker), die Wärme abgeben.

10. Achten Sie darauf, dass das Stromkabel nicht eingeklemmt wird (insbesondere bei Steckdosen, Verteilern und an der Anschlussbuchse am Gerät) und dass nicht auf dem Kabel herumgetreten wird.

11. Verwenden Sie ausschließlich vom Hersteller empfohlene Zubehör.

12. Verwenden Sie ausschließlich den mitgelieferten Ständer oder eine vom Hersteller empfohlene Konstruktion zur Aufstellung des Gerätes. Wenn eine Konstruktion auf Rollen verwendet wird, gehen Sie beim Bewegen dieser Konstruktion mit dem darauf befindlichen Gerät vorsichtig vor, um Beschädigungen durch Umkippen zu verhindern.

13. Trennen Sie das Gerät bei Gewitter oder bei längerer Nichtbenutzung vom Stromnetz.

14. Bitte wenden Sie sich bei eventuellen Reparaturen an qualifiziertes Fachpersonal. Eine Reparatur ist erforderlich, wenn das

Gerät in irgendeiner Weise beschädigt wurde, z. B. bei beschädigtem Stromkabel, bei Verschüttung von Flüssigkeiten über dem Gerät, bei Beschädigung des Gerätes durch fallende Gegenstände, nach Berührung des Gerätes mit Regen oder Feuchtigkeit, bei abnormalem Betrieb oder nachdem das Gerät fallen gelassen wurde.

Zusätzliche Warnungen

- Das Gerät darf keinem Tropf- oder Spritzwasser ausgesetzt werden. Mit Flüssigkeit gefüllte Gegenstände (z. B. Vasen) dürfen nicht auf das Gerät gestellt werden.
- Der Netzstecker dient zum Anschluss des Gerätes an das Stromnetz und muss sich in gutem Zustand befinden. Um das Gerät komplett von der Stromversorgung zu trennen, muss der Netzstecker des Gerätes komplett aus der Steckdose herausgezogen werden.
- Batterien sollten keiner übermäßigen Hitze (Sonnenlicht, Feuer o. ä.) ausgesetzt werden.
- Das Warnschild befindet sich an der Rück- oder Unterseite des Gerätes.
- Die Kennzeichnung befindet sich an der Rück- oder Unterseite des Gerätes.

Warnung: Änderungen oder Modifikationen an diesem Gerät, die nicht ausdrücklich von der für die Konformität verantwortlichen Partei genehmigt wurden, können die Berechtigung des Benutzers zum Betrieb des Gerätes nichtig machen.

Packungsinhalt

Achten Sie beim Auspacken des Gerätes darauf, dass Sie sämtliche Einzelteile und Informationsmaterialien aus der Verpackung entnehmen:

- Tower-Lautsprecher
- Betriebsanleitung
- Fernbedienung
- Stereo-Audiokabel mit 3,5 mm Klinkestecker

- 2 Montage schrauben
- 2 Untereggscheiben
- 5 Filzunterleger für die Unterseite des Ständers (1 als Ersatz)

INSTALLATION

- | | |
|-----------------------------|---------------------|
| 1. Sensor für Fernbedienung | 5. Ständer |
| 2. Hochtoner | 6. Schrauben |
| 3. Lautsprecher | 7. Untereggscheiben |
| 4. Subwoofer | |

Hinweis:

Schrauben Sie den Holzständer am Gerät fest. Benutzen Sie hierzu die mitgelieferten Schrauben und Untereggscheiben.

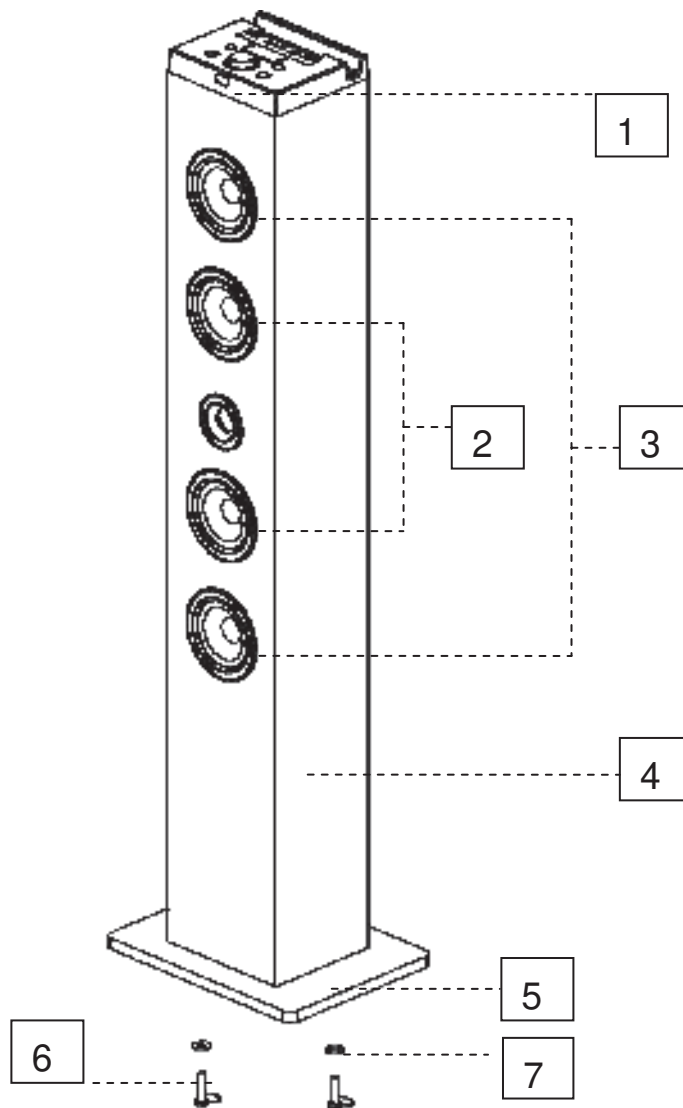

HAUPTGERÄT

- | | |
|---------------------------------|----------------------------------|
| 1. USB-Port | 9. TUNE- Taste |
| 2. SD-Kartenslot | 10. VOL+/- Taste (Lautstärke) |
| 3. AUX IN-Eingang | 11. Power OFF/ ON |
| 4. USB-Port mit Aufladefunktion | 12. Stromkabel (AC 90~240V 50HZ) |
| 5. LED-Display | 13. Lüftungslot |
| 6. Mode-/Standby-Taste | 14. Subwoofer |
| 7. Play / Pause-Taste | |
| 8. TUNE+-Taste | |

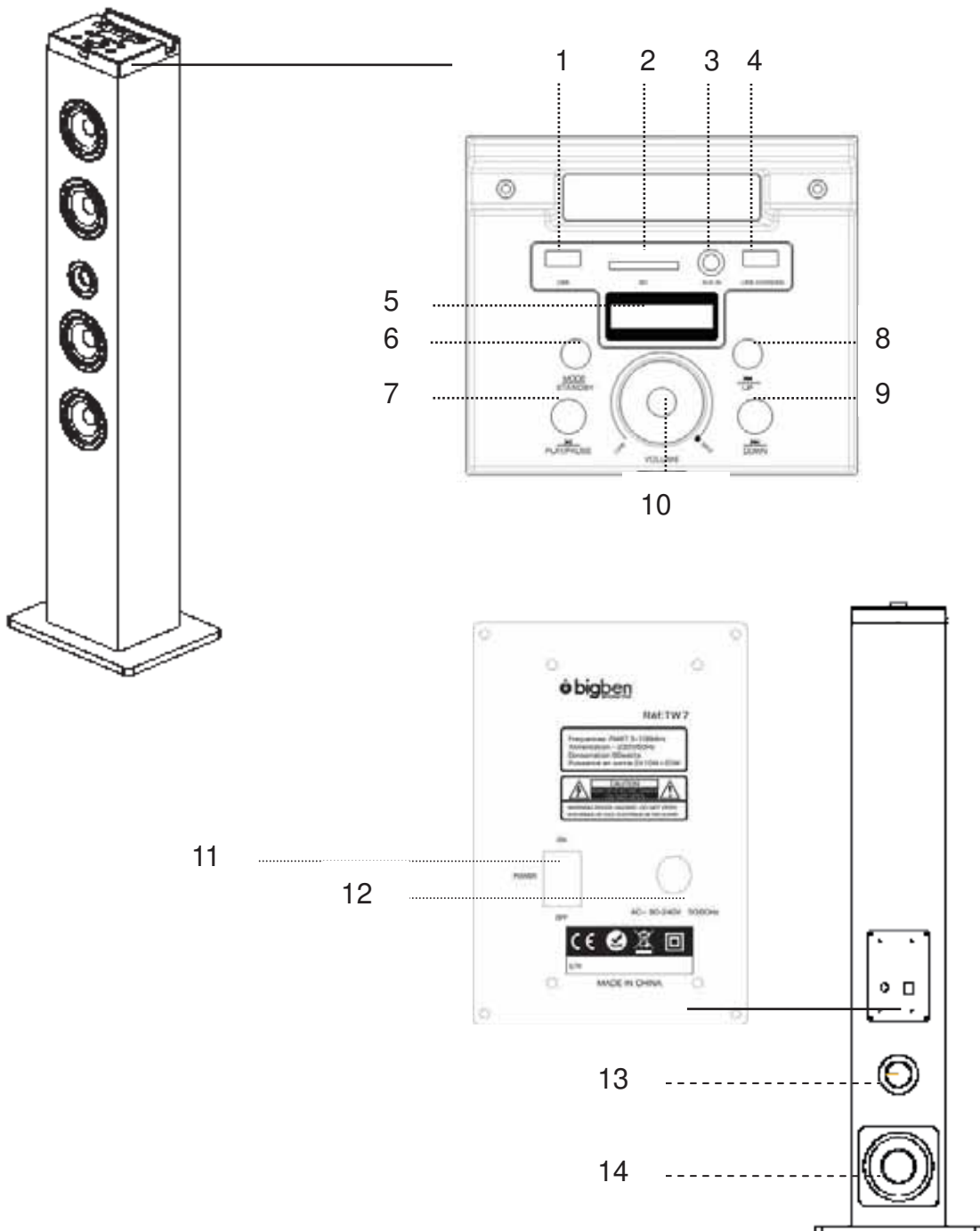

FERNBEDIENUNG

1. STANDBY-Taste
2. AUX-Betrieb
3. Mute (Stummhaltung)
4. Senderspeicher
5. Previous (Zurück)
6. Senderspeicher-
7. USB-Betrieb
8. SD-Betrieb
9. Bluetooth-Betrieb
10. FM-Empfang
11. FM-Senderschlaf
12. Wiedergabe-/Pause
13. Next (Weiter)

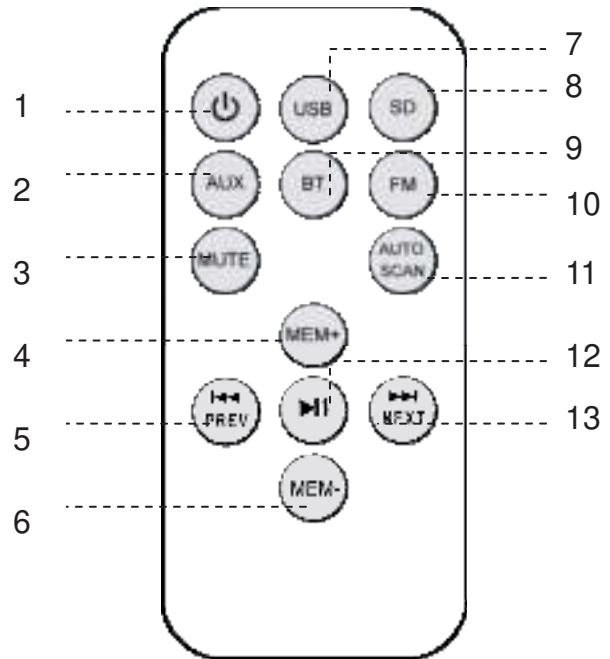

Die Fernbedienung wird mit einer Lithiumbatterie (CR2025) betrieben (wird mitgeliefert). Zur Inbetriebnahme der Fernbedienung muss der Isolierstreifen von der Rückseite der Fernbedienung entfernt werden.

Austausch der Fernbedienungsbatterie

1. Öffnen Sie das Batteriefach wie in der folgenden Abbildung gezeigt.
2. Tauschen Sie die Batterie gegen eine neue CR2025-Zelle aus (der Pluspol muss nach oben zeigen).
3. Schließen Sie das Batteriefach wieder.



Hinweise zu Batterien:

- . Versuchen Sie keinesfalls, Batterien wieder aufzuladen, zu erhitzen oder zu zerlegen.
 - . Batterien sollten keiner übermäßigen Hitze (Sonnenecht, Feuer o. ä.) ausgesetzt werden.
 - . Batterien nicht in offenes Feuer werfen!
 - . Verbrauchte Batterien sollten umweltgerecht entsorgt werden.
 - . Entfernen Sie die Batterien, wenn das Gerät für eine längere Zeit nicht verwendet wird, um Korrosionsschaden durch auslaufende Batterien zu vermeiden.
- Bitte schonen Sie die Umwelt. Entsorgen Sie keine Batterien in den Hausmüll, sondern geben Sie sie bei Ihrem Händler oder bei einer Sondermüll-Annahmestelle ab.

ACHTUNG:

- Mischen Sie nicht alte und neue Batterien oder Batterien unterschiedlichen Typs.
- Explosionsgefahr bei nicht korrekter Ausgestaltung von Batterien. Nur Batterien desselben Typs oder eines gleichwertigen Typs verwenden!

Aufbau des Geräts

Nehmen Sie den Hauptteil und den Ständer vorsichtig aus der Verpackung heraus.

1. Nehmen Sie die Schrauben und Beilagscheiben zur Hand.
2. Befestigen Sie den Ständer am Hauptteil, indem Sie die beiden Löcher im Ständer mit den beiden Löchern im Hauptteil abgleichen.
3. Verschrauben Sie den Ständer mit dem Hauptteil.
4. Befestigen Sie die 5 Filzunterleger an der Unterseite (1 Unterleger dient als Ersatz).
5. Stellen Sie das Gerät aufrecht auf den Boden. Das Gerät ist jetzt betriebsbereit.

STROMVERSORGUNG

Verbinden Sie das Stromkabel mit einer nahe gelegenen 230V (50 Hz)-Steckdose.

WARNUNG: Dieses Gerät hat ein langes Stromkabel, das leicht eingeklemmt werden oder eine Stolperfalle darstellen kann, was zu Verletzungen führen kann. Bitte achten Sie darauf, dass das Kabel nicht über eine Tischplatte etc. geführt wird, wo z. B. die Gefahr besteht, dass Kinder irrtümlich daran ziehen können.

ALLGEMEINER BETRIEB

1. Betätigen Sie die **ON**-Taste, um das Gerät einzuschalten.
2. Betätigen Sie mehrfach die **MODE**-Taste, um die gewünschte Betriebsart auszuwählen. Das LED-Display zeigt die aktuelle Betriebsart an.
3. Benutzen Sie die **VOL**(Lautstärke)+/- Tasten zur Einstellung der gewünschten Lautstärke.
4. Betätigen Sie die **MUTE**-Taste auf der Fernbedienung, um das Gerät stumm zu schalten. Betätigen Sie die Taste erneut, um die Stummhaltung zu beenden.
6. Wird das Gerät längere Zeit nicht verwendet, sollte der Netzstecker getrennt und die Batterie entfernt werden.

RADIO EMPFANG

1. Betätigen Sie die **ON**-Taste, um das Gerät einzuschalten.
 2. Betätigen Sie die **MODE**-Taste auf dem Gerät oder auf der Fernbedienung, um die Betriebsart **FM** zu wählen. Das Gerät schaltet daraufhin auf **FM**-Empfang um. Das LED-Display zeigt daraufhin "FM" an.
 3. Betätigen Sie die **AUTO SCAN**-Taste auf der Fernbedienung. Das Gerät beginnt automatisch mit dem Frequenzsuchlauf bis zum nächsten empfangsstarken Sender.
 4. Wenn Sie einen Senderspeicher möchten, betätigen Sie die **MEM+** bzw. **MEM-** Taste so lange, bis die bis die gewünschte Speicherposition im Display erscheint. Betätigen Sie die **MEM**-Taste erneut, um den betreffenden Sender abzuspeichern.
- FM:** Rollen Sie die Antenne komplett aus und legen Sie sie aus.

BENUTZUNG DES AUX- UND LINE-EINGANGS

Cinch-Kabel oder 3,5-mm-Klinke kabel erforderlich (mitgeliefert).

1. Schließen Sie Ihr externes Gerät (z. B. Smartphone/MP3-Player) an den AUX-Anschluss (Cinch-Kabel) oder an den LINE-Anschluss (3,5 mm Klinke stecker) an.
2. Betätigen Sie die **Power**-Taste, um das Gerät einzuschalten. Betätigen Sie mehrmals die **MODE**-Taste.
3. Betätigen Sie die Wiedergabetaste Ihrer externen Tonquelle.
4. Stellen Sie die Lautstärke auf das gewünschte Niveau ein.
5. Zur Beendigung der Wiedergabe trennen Sie Ihre externe Tonquelle vom AUX-Anschluss.

USB-IADEMÖGLICHKEIT FÜR SMARTPHONES

Der USB-Port an der oberen Seite des Gerätes ermöglicht das Aufladen von Kleingeräten (z. B. Smartphones), die per USB geladen werden können.

AUDIO - WIEDERGABE

Sie können einen USB-Speicherstick (nicht mitgeliefert) an den USB-Port anschließen oder eine SD-Karte (nicht mitgeliefert) in den dafür vorgesehenen Kartenslot einlegen, um MP3-Dateien, die auf diesen Datenträgern gespeichert sind, wiederzugeben.

1. Betätigen Sie die **Power**-Taste, um das Gerät einzuschalten.
2. Betätigen Sie die **MODE**-Taste so lange, bis die Betriebsart USB oder SD angezeigt wird. Die Wiedergabe wird dann automatisch starten.
3. Betätigen Sie die Tasten **MEM +** bzw. **MEM-**, um den Ordner zu wählen, den Sie öffnen möchten. Das Display zeigt die Anzahl der Ordner, gefolgt von der Anzahl der Titel.
4. Betätigen Sie die **PREVIOUS/NEXT**-Taste, um einen Titel zu wählen.

Hinweis:

- Unterstützte Formate: MP3 (32kbps-320kbps)
- Die Gesamtzahl der MP3-Dateien auf dem Datenträger sollte nicht mehr als 999 betragen.
- Wenn das Einlegen der Speicherkarte Schwierigkeiten bereitet, könnte es sein, dass die Einschubrichtung falsch ist. Drehen Sie die Speicherkarte um und versuchen Sie es erneut.
- Ein USB-Stick bzw. eine SD-Speicherkarte sollte nur dann angeschlossen bzw. eingelegt werden, wenn sich das Gerät im Standby-Betrieb befindet. Schalten Sie das Gerät ein und betätigen Sie so lange die **MODE**-Taste, bis das Display USB oder SD anzeigt.
- Da es eine Vielzahl von USB-Sticks und SD-Karten auf dem Markt gibt, können wir keine Garantie für die korrekte Funktion der verschiedenen Modelle übernehmen. Bitte versuchen Sie es mit einem anderen USB-Stick bzw. einer anderen SD-Karte, wenn Ihr USB-Stick bzw. Ihre SD-Karte nicht unterstützt wird.
- Manche SD-Karten sind möglicherweise inkompatibel.

BLUETOOTH-KOPPELUNG

1. Schalten Sie andere Bluetooth-Geräte, die bereits mit dem Gerät gekoppelt sind, aus.
2. Betätigen Sie die **Power**-Taste, um das Gerät einzuschalten.
3. Betätigen Sie die **MODE**-Taste, um in die Betriebsart Bluetooth zu wechseln. Das LED-Display wird daraufhin "BT" anzeigen.
4. Schalten Sie die Bluetooth-Funktion auf Ihrem Bluetooth-fähigen Gerät ein. In der Regel finden Sie die Bluetooth-Funktionen im Einstellungsmenü Ihres Geräts (siehe auch Bedienungsanleitung).
Aktivieren Sie die Bluetooth-Funktion und machen Sie Ihr Gerät "sichtbar".
5. Lesen Sie die Liste der gekoppelten Geräte auf Ihrem Bluetooth-fähigen Gerät.
6. Wählen Sie 'Neues Bluetooth-Gerät hinzufügen' (oder eine ähnliche Funktion) auf Ihrem Gerät. Die Suche nach Bluetooth-fähigen Geräten beginnt. Wenn "TW7" auf Ihrem Gerät angezeigt wird, wählen Sie es aus. Wenn Ihr Gerät nach einem Kennwort fragt, geben Sie **0000** ein. Wenn die Koppelung nicht erfolgreich ist, können Sie den Vorgang erneut starten (siehe Schritte 2-6).
7. Nachdem Sie Ihr Gerät erfolgreich mit dem "T" gekoppelt haben, erklingt ein Signalton.

Bluetooth-Wiedergabe

Achten Sie darauf, dass die Bluetooth-Verbindung zwischen dem Gerät und Ihrem externen Gerät aktiv ist.

1. Betätigen Sie die **Pause**-Taste, um die Wiedergabe zu unterbrechen. Betätigen Sie die **Play**-Taste erneut, um die Wiedergabe erneut zu starten.
2. Betätigen Sie die **Next**-Taste, um zum nächsten Titel zu springen und die **Previous**-Taste, um zum vorherigen Titel zu springen.

HILFE ZUR PROBLEMLÖSUNG

Problem	Ursache	Lösung
Kein Strom	Stromkabel nicht an Steckdose angeschlossen.	Schließen Sie das Stromkabel ordnungsgemäß an eine Steckdose an.
Kein Ton	Lautstärke zu niedrig.	Stellen Sie die Lautstärke auf das gewünschte Niveau ein.
	Das angeschlossene Gerät befindet sich nicht im Wiedergabebetrieb	Starten Sie die Wiedergabefunktion auf dem angeschlossenen Gerät.
	Ausgangslautstärke auf dem angeschlossenen Gerät zu niedrig eingestellt (Betriebsarten AUX IN & BLUETOOTH)	Stellen Sie die Lautstärke am angeschlossenen Gerät ein.
Ton verzerrt	Lautstärke zu hoch	Reduzieren Sie die Lautstärke mit der VOL-Taste.
	Lautstärke des angeschlossenen Geräts zu hoch. (Betriebsarten AUX IN &	Reduzieren Sie die Lautstärke am angeschlossenen Gerät.

	BLUE TOOTH	
Blue to o th-Emp fa ng s fe h le r	Fe h le r h a fte Blue to o th-Ve r b i n d u n g .	Ach ten Sie da rauf, dass Blue to o th auf I h re m ex te m e n Ge rä t ak ti viert ist und sta r ten Sie ei ne n ne ue n Ve r b i n d u n g s ve r s u c h (sie he Se ite 7).

TECHNISCHE DATEN

Stromversorgung:	AC 230V- 50Hz
Radio-Frequenzbereich	FM 87,5 - 108,0 MHz
Impedanz der Lautsprecher:	
Lautsprecher	8 Ohm, 10W x 2
Subwoofer	8 Ohm 20w
Bluetooth-Reichweite:	bis zu 10 m im offenen Raum (Wände und Möbel können die Reichweite des Gerätes beeinträchtigen.)
Reichweite der Fernbedienung	bis zu 5 m, +1- 30 Grad.

Wartung und Pflege

Ten nen Sie das Ge rä t vor Re in ig ungs ar be iten von der Stromversorgung. Re in ig en Sie das Ge rä t mit ei ne m we ic he n, fe uc h te n und fus se lf re ie m Tuc h. Be nut ze n Sie ke in e Sc he ue m it tel o der ag g re s s i ve Re in ig ungs m it tel.

- ✧ Bitte entso rgen Sie e lek t ro n is c he Ge rä te n ic ht a ls Ha us m ü ll.
- ✧ Br in ge n Sie sie zu ei ne r ent s p re c he n de n Sa m m e ls te ll e .
- ✧ Ein ig e Ko m p o n e n te n in die se n Ge rä te n kö n n e n ge s u n d he its- und um we lt sc h ä d l ic h se in .

Importiert von Bigben Interactive SA
CR12 - RUE DE LA VOYETTE
59810 LESQUIN CEDEX FRANCE
www.bigben.eu



Hie mit e rklä rt Bigben Interactive S.A., dass das Ge rä t TW7 die grundlegenden Anforderungen der Direktive 1995/5/EA des Europäischen Parlaments und des Rates vom 9. März 1999 über Funkanlagen und Telekommunikationsendrichtungen und die gegenseitige Anerkennung ihrer Konformität erfüllt.

Die vollständige Erklärung kann über unsere Website <http://www.bigben.eu> unter der Rubrik 'Konformitätserklärung' heruntergeladen werden.



Importateur : Bigben Interactive FRANCE
Rue de la Voyette, C.R.T. 2, 59818 Lesquin, France
Bigben Interactive DEUTSCHLAND GmbH
Walter Gropius Str. 28, 50126 Bergheim, Deutschland
Bigben Interactive BELGIUM
Avenue Ernest Solvay, 1480 Tubize, Belgique
Bigben Interactive NEDERLAND b.v.
Franciscusweg 249-3B, 1216 SG Hilversum, Nederland
Bigben Interactive SPAIN S.L.
C/ Hernan Cortes 12, 1º Izq, 28004 Madrid, Spain
FABRIQUÉ EN CHINE / MADE IN CHINA

HOTLINE

FRANCE, du lundi au vendredi (sauf jours fériés) :
9h00-19h00 ou sav.audio@bigben.fr

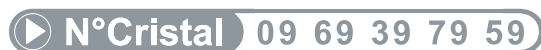

APPEL NON SURTAXE

DEUTSCHLAND, Montag bis Sonntag von 8:00 bis 24:00 Uhr
09001-84 30 44* (0,49€/Min. aus dem deutschen Festnetz, Anrufe aus allen
Mobilfunknetzen nicht möglich) oder support@bigben-interactive.de
*Minderjährige müssen vorher einen Erziehungsberechtigten um Erlaubnis fragen.

BELGIQUE / NEDERLAND, klantenservice@bigben-interactive.nl
customerservice@bigben-interactive.be

SPAIN, sat@bigbeninteractive.es

www.bigben.eu

NL

bigben
INTERACTIVE

TW7

2.1-TO RENLUIDSPREKER
BLUETOOTH/ USB/ SD/ FM



VEILIGHEIDSSINSTRUC TIES

LEES DEZE GEBRUIKSAANWIJZING VOLLEDIG DOOR ALVORENS DEZE EENHEID
BEDIENEN, EN BEWAAR DIT BOEKJE VOOR UW ADMINISTRATIE

WAARSC HUWING EN EN VO O RZ O R G S M A A T R E G E L E N



WAARSC HUWING

KANS O P ELEKTRISC HE SC HO K

NIET O PENEN

WAARSC HUWING: G EVAAR VO O R SC HO K K E N - NIET O PENEN

AVIS: RISQ UE DE C HO C ELEC TRIQ UE - NE PAS O UVRIR



Het symbool van een bliksemschicht met een pijlkop in een gelijkzijdige driehoek waarschuwt de gebruiker voor de aanwezigheid van niet-geïsoleerde gevaarlijke spanning in de productiehuizing, die hoog genoeg kan zijn om elektrische schokken te weeg te brengen.



Het uitroepteken in een gelijkzijdige driehoek waarschuwt de gebruiker voor de aanwezigheid van belangrijke bedienings- en onderhoudsinstructies in de documentatie die bij het apparaat wordt geleverd.

GEVAAR

Bij opening van de apparatuur en verwijdering van of defecten in de vergrendelingen kan er sprake zijn van onzichtbare en gevaarlijke laserstraling. Vermijd directe blootstelling aan de straal.



Dit symbool geeft aan dat dit product is voorzien van een dubbele isolatie tussen gevaarlijke netspanning en onderdelen die voor de gebruiker toegankelijk zijn.

• **WAARSC HUWING:** Om de kans op brand of elektrische schokken te verkleinen, dient u deze apparatuur

niet bloot te stellen aan regen of vocht.

- **WAARSC HUWING:** Het gebruik van bedieningsfuncties, het aanbrengen van wijzigingen of het uitvoeren van procedures die niet in dit document zijn gespecificeerd, kan leiden tot blootstelling aan gevaarlijke straling.
- **WAARSC HUWING:** Wijzigingen in of aanpassingen aan deze eenheid waarvoor geen uitdrukkelijke toestemming is verleend door de partij die verantwoordelijk is voor naleving, kunnen ertoe leiden dat u de apparatuur niet meer mag bedienen.
- **WAARSC HUWING:** Plaats de eenheid niet op zachte, poruze of gevoelige oppervlakken om beschadiging van het oppervlak te voorkomen. Gebruik een beschermende laag tussen de eenheid en het oppervlak om het oppervlak te beschermen.
- **WAARSC HUWING:** Gebruik van deze eenheid in de buurt van tl-buizen kan interferentie veroorzaken bij de afstandsbediening. Als de eenheid storingen vertoont, kunt u proberen om meer afstand tot de tl-buizen te bewaren.
- **WAARSC HUWING:** Als de batterij onjuist wordt vervangen, bestaat er

explosiegevaar. Vervang de batterijen alleen door batterijen van hetzelfde of een vergelijkbaar type.

- **WAARSCHUWING:** Gebruik van deze eenheid in de buurt van tl-buizen kan interferentie veroorzaken bij de afstandsbediening. Als de eenheid storingen vertoont, kunt u proberen om meer afstand tot de tl-buizen te bewaren.
- **WAARSCHUWING:** Als de batterij onjuist wordt vervangen, bestaat er explosiegevaar. Vervang de batterijen alleen door batterijen van hetzelfde of een vergelijkbaar type.
- **WAARSCHUWING:** Gevaar voor schokken - niet openen

De netstekker wordt gebruikt om de eenheid uit te schakelen en moet tijdens het beoogde gebruik goed toegankelijk zijn. Om de stroomtoevoer van de apparatuur volledig uit te schakelen, moet u de netstekker volledig loskoppelen van het stopcontact.

BELANGRIJKE VEILIGHEIDSINSTRUCTIES

1. Lees deze instructies door.
2. Bewaar deze instructies.
3. Sla acht op alle waarschuwingen.
4. Volg alle instructies.
5. Gebruik deze apparatuur niet in de buurt van water.
6. Alleen schoonmaken met een droog doekje.
7. Blokkeer geen ventilatieopeningen. Voer de installatie uit volgens de instructies van de fabrikant.
8. Niet installeren bij warmtebronnen zoals radiators, warmtebestanden, kachels of andere apparaten (waaronder versterkers) die warmte produceren.
9. Zorg ervoor dat er niemand op het netsnoer kan staan en dat het netsnoer niet wordt geknikt, vooral niet in de buurt van de stekker, het stopcontact en het punt waarop het snoer uit de apparatuur komt.

10. Gebruik alleen uitbreidingen/accessoires die door de fabrikant zijn goedgekeurd.

11. Alleen te gebruiken met een wagen, standaard, driepoot, beugel of tafel die wordt aanbevolen door de fabrikant of bij het apparaat wordt geleverd. Wees voorzichtig bij het gebruik van wagens en voorkom dat de wagen met het apparaat kanteelt tijdens verplaatsingen.

12. Haal de stekker van de apparatuur uit het stopcontact bij onweer of als de apparatuur lange tijd niet wordt gebruikt.

13. Laat alle reparaties uitvoeren door gekwalificeerd onderhoudspersoneel. Onderhoud is nodig als de apparatuur is beschadigd, bijvoorbeeld als het netsnoer of de stekker defect is, als er vloeistof op de apparatuur is gemorst, als er voorwerpen in de apparatuur zijn gevallen, als de apparatuur is blootgesteld aan regen of vocht, als de apparatuur niet normaal functioneert of als de apparatuur is gevallen.

Aanvullende waarschuwingen

- De eenheid mag niet worden blootgesteld aan druppelende/spetterende vloeistoffen. Er mogen geen voorwerpen met vloeistof, zoals vazen, op de eenheid worden geplaatst.
- De netstekker wordt gebruikt om de eenheid uit te schakelen en moet tijdens het beoogde gebruik goed toegankelijk zijn. Om de stroomtoevoer van de apparatuur volledig uit te schakelen, moet u de netstekker volledig loskoppelen van het stopcontact.
- De batterij mag niet worden blootgesteld aan overmatige hitte, zoals de zon, vuur, enzovoort.
- De waarschuwingen worden vermeld op de achter- of onderzijde van de apparatuur.
- Het typeplaatje bevindt zich aan de achter- of onderzijde van de apparatuur.

Waarschuwing: Wijzigingen in of aanpassingen aan deze eenheid waarvoor geen uitdrukkelijke toestemming is verleend

door de partij die verantwoordelijk is voor naleving, kunnen ertoe leiden dat u de apparatuur niet meer mag bedienen.

INHOUD VERPAKKING

Als u de nieuwe eenheid heeft uitgepakt, controleert u of u alle accessoires en documentatie heeft verwijderd:

- Luidspreekertoeren
- Gebruiksaanwijzing
- Afstandsbediening
- Stereo-audiokabel met 3,5-stecker
- 2 x montage schroeven
- 2 x montage ringen
- 5 x viltjes voor de onderzijde van de standaard om de grond te beschermen (1 reserveonderdeel)

INSTALLATIE

1. Sensorafstandsbediening

2. Tweeters

3. Luidsprekers

4. Subwoofer

5. Standaraard

6. Schroeven

7. Ringen

Opmerking: Bevestig de houten standaard aan de luidspreker met de meegeleverde schroeven en ringen.

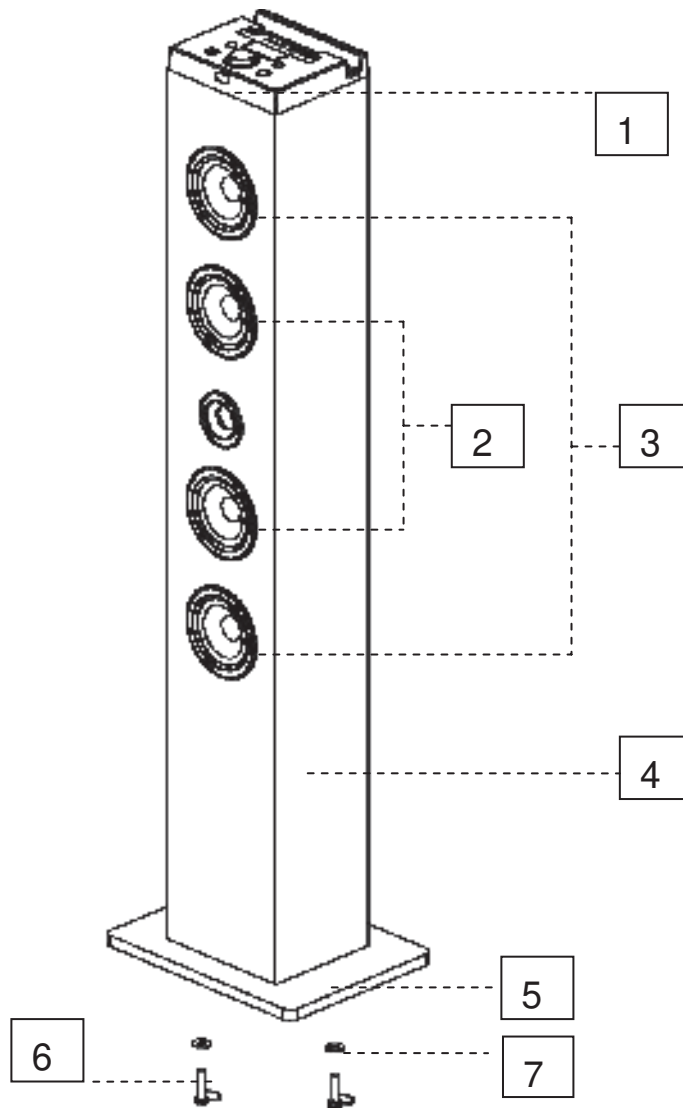

HOOFDEENHEID

- | | |
|-----------------------|---------------------------------|
| 1. USB-poort | 9. TUNE- knop |
| 2. SD-kaartsluif | 10. VOL(Volume) +/- knop |
| 3. AUX IN-aansluiting | 11. Power OFF/ON |
| 4. USB-oplaadpoort | 12. Voeding (AC 90~240 V 50 HZ) |
| 5. LED-scherm | 13. Basreflexpoort |
| 6. Mode-knop/standby | 14. Subwoofer |
| 7. Start/Pauze -knop | |
| 8. TUNE+ knop | |

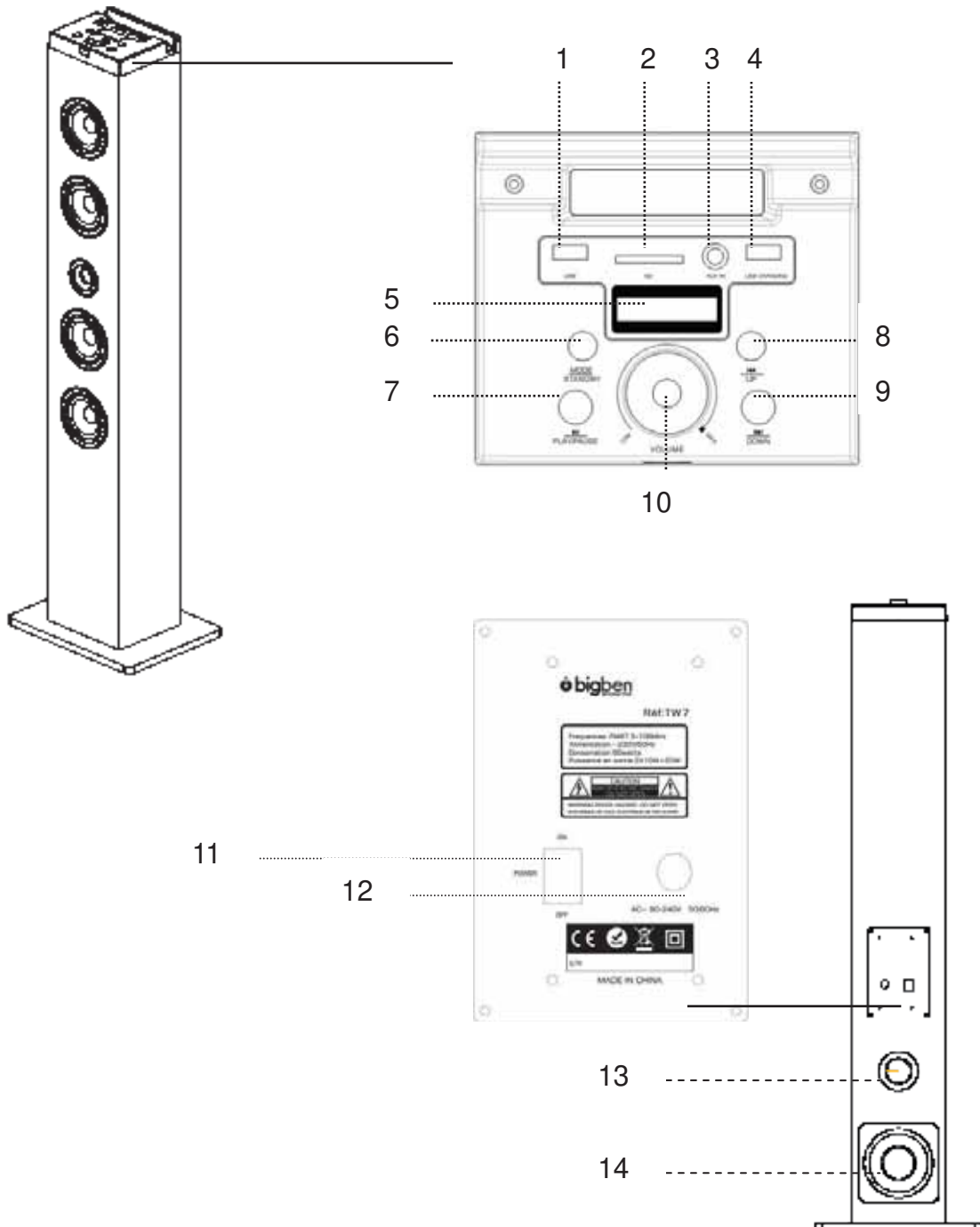

AFSTANDBEDIENING

1. STANDBY-knop
2. AUX-modus
3. Mute
4. FM-zendergeheugen +
5. Previous
6. FM-zendergeheugen -
7. USB-modus
8. SD-modus
9. Bluetooth-modus
10. FM-modus
11. FM auto zoeken
12. Start/pauze
13. Next

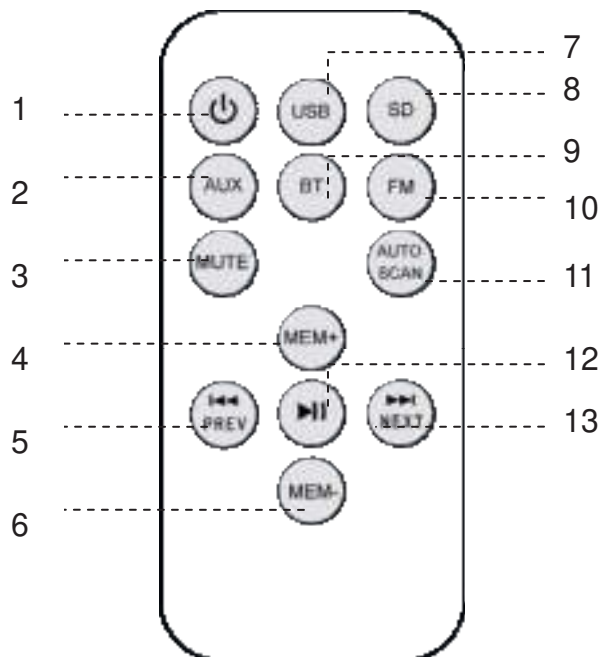

De afstandsbediening werkt op een CR2025-lithiumbatterij (meegeleverd).

Om de afstandsbediening van stroom te voorzien, verwijdert u het isolatie lipje aan de achterzijde van de eenheid.

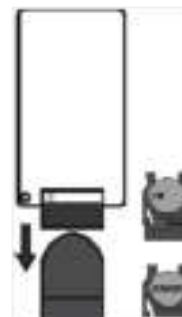

De batterij van de afstandsbediening vervangen

1. Duw het batterjdekse l naar buiten, zoals hieronder wordt aangegeven.
2. Vervang de batterij door een nieuwe CR2025-knoopbatterij met de pluspool naar boven.
3. Schuif het de ksel te rug.

Opmerkingen over batterijen

- . U mag de batterijen nooit opladen, verwarmen of uit elkaar halen.
- . De batterij mag niet worden blootgesteld aan overmatige hitte, zoals de zon, vuur, enzovoort.
- . Gooide batterijen niet in vuur!
- . Denk bij het weggoien van de batterijen aan het milieu.
- . Als u de afstandsbediening lange tijd niet gebruikt, verwijdert u de batterij om schade door lekkage en corrosie te voorkomen.
- . Denk aan het milieu. Voordat u de batterijen weggooit, vraagt u eerst aan de verkoper of hij ze eventueel kan innemen voor recycling.

WAARSCHUWING:

- Gebruik geen oude en nieuwe batterijen of verschillende typen batterijen door elkaar.
- Als de batterij onjuist wordt vervangen, bestaat er explosiegevaar. Vervang de batterijen alleen door batterijen van hetzelfde of een vergelijkbaar type.

De toren configureren

Haal de toren en de basis voorzichtig uit de verpakking.

1. Haal de schroeven en ringen los uit de verpakking.
2. Bevestig de basis aan het lichaam en lijn de twee gaten in de standaard uit met de twee gaten in de toren.
3. Schroef de standaard op het lichaam.
4. Bevestig de vier viltjes aan de onderzijde van de standaard om de grond te beschermen (1 reserveonderdeel).
5. Zet de toren rechtop. De apparatuur is nu klaar voor gebruik.

VOEDINGSBRON

Steek de stekker in een eenvoudig bereikbaar stopcontact met een wisselspanning van 230 V-50 Hz.

WAARSCHUWING: Deze eenheid is voorzien van een lang netsnoer waarover u makkelijk kunt struikelen en waar u makkelijk achter kunt blijven haken. Dit kan verwondingen veroorzaken. Leg het snoer zodanig neer dat het niet over een tafel of iets dergelijks valt. Op dit soort locaties kunnen kinderen aan het snoer trekken of per ongeluk over het snoer struikelen.

ALGEMENE BEDIENING

1. Druk op de **-**-knop om de eenheid in of uit te schakelen.
2. Druk herhaaldelijk op de **MODE-knop** om de weergavebron te selecteren. Het LED-scherm geeft de huidige modus weer.
3. Druk op de **VOL(Volume) +/-** knoppen om het volume in te stellen.
4. Druk op de **MUIE-knop** van de afstandsbediening om het geluid uit te schakelen. Druk nogmaals om het vorige volume te herstellen.
6. Als u de eenheid lange tijd niet gebruikt, haalt u de stekker uit het stopcontact om de eenheid volledig uit te schakelen.

RADIO BELUISTEREN

1. Druk op de **-**-knop om de eenheid in of uit te schakelen.
2. Druk op de **MODE-knop** van de eenheid of de afstandsbediening om FM-modus te selecteren. De eenheid schakelt naar FM-radio modus. Het LED-scherm geeft FM weer.
3. Houd de **AUTO SCAN-knop** van de afstandsbediening vast. De eenheid start automatisch, zoekt de frequenties voor het vorige of volgende station met een sterk signaal en stopt vervolgens.
4. Zodra u een zender vindt die u wilt opslaan, drukt u op de **MEM+** of **MEM-** knop totdat het nummer van de gewenste geheugenpositie op het scherm verschijnt. Druk nogmaals op MEM om te bevestigen en de huidige zender op te slaan.

FM: Wikkel de antenne draad helemaal af en rol deze uit.

GEbruik VAN DE AUX- EN LEJNINGANG

Verist een RCA-kabel of 3,5 mm-audio kabel (meegeleverd).

1. Sluit het hulpapparaat (bijvoorbeeld een smartphone/mp3-speler) aan op de AUX-aansluiting of de 3,5 mm LINE-aansluiting.
2. Druk op de **-**-knop om de eenheid in te schakelen. Druk herhaaldelijk op de **MODE-knop**.
3. Druk op Start/pauze van de hulpbron.
4. Zet het volume op het gewenste niveau.
5. Om de weergave te stoppen, koppelt u de hulpbron van de AUX-aansluiting.

USB-OPLADER VOOR SMARTPHONES

Boven op de eenheid bevindt zich een USB-lader waarmee u kleine apparaten (zoals smartphones) kunt opladen via USB.

AUDIO APPARAATBELUISTEREN

U kunt een USB-stick (niet meegeleverd) in de USB-poort of een SD-kaart (niet meegeleverd) in de kaartsleuf voor geheugenuitbreidingen van de eenheid stecken om mp3-bestanden af te spelen.

1. Druk op de **-**-knop om de eenheid in te schakelen.
2. Druk in de USB- of SD-modus op **MODE**. De eenheid kan de audio automatisch afspelen.
3. Druk op MENU +/MENU - om te kiezen welke map u wilt openen. Het scherm geeft eerst het aantal mappen weer.
4. Druk op PREVIOUS/NEXT om de track te selecteren.

Opmerking:

- Ondersteunde indeling: MP3 (32 kbps-320 kbps)
- Het toelaat aantal mp3-bestanden op het geheugenapparaat mag niet groter zijn dan 999.
- Als u de geheugenkaart niet eenvoudig kunt instecken, houdt u deze misschien verkeerd. Probeer de kaart om te draaien en opnieuw in te stecken.
- Om bestanden op de USB-stick of SD-kaart af te spelen, moet u de USB-stick of SD-kaart instecken als de eenheid in standby-modus staat. Schakel de eenheid in en selecteer USB- of SD-kaartmodus met de **MODE-knop**.
- Er zijn talloze USB/SD-kaarten op de markt. Wij garanderen niet dat alle modellen worden ondersteund. Probeer een andere USB/SD-kaart als het apparaat niet wordt ondersteund.
- Sommige SD-kaarten zijn mogelijk niet compatibel.

BLUETOOTH PAREN EN KOPPELEN

1. Schakel de Bluetooth-functie uit op andere apparaten die al met de eenheid zijn gepaard.
2. Druk op de **-**-knop om de eenheid in te schakelen.
3. Druk op de **MODE-knop** om Bluetooth-modus te selecteren. Het LED-scherm geeft BT weer.
4. Schakel Bluetooth-functie uit op het Bluetooth-apparaat in. Normaliter vindt u de Bluetooth-bedieningselementen in het hulpmiddel- of instellingenmenu van het apparaat (zie de

gebruiksaanwijzing). Schakel Bluetooth-connectiviteit in en maak het apparaat vindbaar.

5. Wis de paarlijst op het Bluetooth-apparaat.
6. Kies Een nieuw Bluetooth-apparaat toevoegen of Bluetooth-apparaat configureren op het apparaat. Het apparaat gaat zoeken. Zodra de melding **TW7** op het apparaat wordt weergegeven, selecteert u deze optie. Als het apparaat om een code vraagt, voert u **0000** in. Als de paarpoging mislukt of te lang duurt, start u de paarprocedure opnieuw (zie stap 2-6).
7. Nadat het apparaat en de TV verbinding hebben gemaakt, hoort u een geluid.

MUZIEK van Bluetooth-apparaten afspelen

Controleer of de Bluetooth-verbinding tussen de eenheid en het apparaat actief is.

1. Druk op de ►||-knop om de weergave te pauzeren. Druk nogmaals op de ►||-knop om de weergave te hervatten.
2. Druk op de ►| -knop om naar de volgende track te gaan en op ◀◀ om naar de vorige track te gaan.

PROBLEMEN OPLOSSEN

Probleem	Oorzaak	Oplossing
Geen voeding	Stekker zit niet in stopcontact.	Steek de stekker goed in het stopcontact.
Geen geluid	Het volume staat te laag.	Stel het volume in op het gewenste niveau.
	Het verbonden apparaat staat niet in afspeelmodus.	Speel de muziek af op het verbonden apparaat.
	De geluidswaergave van het verbonden apparaat staat te laag (AUX IN- en BLUETOOTH-modus).	Stel het volume van het verbonden apparaat in.
Vervormd geluid.	Het volume staat te hoog.	Zet het volume lager door op de VOL-knop te drukken.
	Het volume van het verbonden apparaat staat te hoog. (AUX IN- en BLUETOOTH-modus)	Zet het volume van het verbonden apparaat lager.
Storing Bluetooth-ontvangst	Geen goede verbinding via Bluetooth.	Controleer of Bluetooth is geactiveerd op het apparaat en probeer opnieuw een Bluetooth-verbinding te maken. (Zie pagina 7.)

SPECIFICATIES

Voedingbron:	AC 230 V-50 Hz
Radio dekking:	FM 87,5-108,0 MHz
Impedantie van luidsprekers:	
Luidsprekers	8 ohm, 10 W x 2
Subwoofer	8 ohm 20 w
Werkbereik Bluetooth:	Tot 10 meter, gemeten in open ruimte. (Muren en obstakels kunnen het bereik van het apparaat beïnvloeden.)
Werkbereik afstandsbediening:	Tot 5 meter, +1-30 graden.

Onderhoud

Haal de stekker altijd uit het stopcontact alvorens de eenheid te reinigen. Reinig de apparatuur met een zachte, vochtige en pluisvrije doek. Gebruik geen schuumdelen of agressieve reinigingsmiddelen.

- ✧ Gooi elektrische en elektronische apparaten niet in een normale vuilnisbak.
- ✧ Breng ze naar een verzamelpunt.
- ✧ Sommige onderdelen in deze apparatuur kunnen gevaarlijk zijn voor de gezondheid en het milieu.

Geïmporteerd door Bigben Interactive SA
CR12-RUE DE LA VOYETTE
59810 LESQUIN CEDEX FRANCE
www.bigben.eu



Hierbij verklaart Bigben Interactive S.A. dat het TW7-apparaat voldoet aan de essentiële vereisten van richtlijn 1995/5/EG van het Europese Parlement en de Raad van 9 maart 1999 betreffende radioapparatuur en telecommunicatie-eindapparatuur en de wederzijdse erkenning van hun conformiteit.

Om de volledige verklaring te downloaden, bezoekt u de sectie "conformiteitsverklaring" op onze website: <http://www.bigben.eu/support>.



Importateur : Bigben Interactive FRANCE
Rue de la Voyette, C.R.T. 2, 59818 Lesquin, France
Bigben Interactive DEUTSCHLAND GmbH
Walter Gropius Str. 28, 50126 Bergheim, Deutschland
Bigben Interactive BELGIUM
Avenue Ernest Solvay, 1480 Tubize, Belgique
Bigben Interactive NEDERLAND b.v.
Franciscusweg 249-3B, 1216 SG Hilversum, Nederland
Bigben Interactive SPAIN S.L.
C/ Hernan Cortes 12, 1º Izq, 28004 Madrid, Spain
FABRIQUÉ EN CHINE / MADE IN CHINA

HOTLINE

FRANCE, du lundi au vendredi (sauf jours fériés) :
9h00-19h00 ou sav.audio@bigben.fr

N°Cristal 09 69 39 79 59

APPEL NON SURTAXE

DEUTSCHLAND, Montag bis Sonntag von 8:00 bis 24:00 Uhr
09001-84 30 44* (0,49€/Min. aus dem deutschen Festnetz, Anrufe aus allen
Mobilfunknetzen nicht möglich) oder support@bigben-interactive.de
*Minderjährige müssen vorher einen Erziehungsberechtigten um Erlaubnis fragen.

BELGIQUE / NEDERLAND, klantenservice@bigben-interactive.nl
customerservice@bigben-interactive.be

SPAIN, sat@bigbeninteractive.es

www.bigben.eu

