

FRANCISFRANCIS®  
ESPRESSO MACHINE

FOR

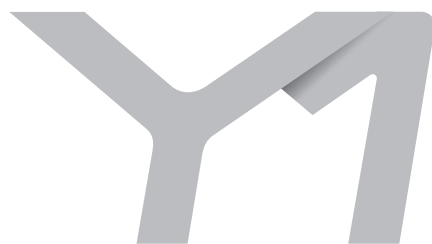

IPERESPRESSO



MANUALE DI ISTRUZIONI - INSTRUCTION MANUAL  
MANUEL D'INSTRUCTIONS - BEDIENUNGSANLEITUNG  
MANUAL DE INSTRUCCIONES - MANUAL DE  
INSTRUÇÕES - HANDLEIDING - BRUGSANVISNING  
ΟΔΗΓΙΕΣ ΧΡΗΣΗΣ

## REGOLE GENERALI PER L'USO DELLA MACCHINA

*Leggere attentamente il libretto di istruzioni e le limitazioni sulla garanzia.*

*La macchina deve essere allacciata ad una regolare presa di corrente fornita di messa a terra. La macchina deve essere mantenuta pulita lavando frequentemente il poggia tazze, la vaschetta raccogli gocce, la vaschetta di raccolta delle capsule usate, il serbatoio dell'acqua ed il piano poggia tazze in vetro.*

*IMPORTANTISSIMO: mai immergere la macchina o le sue componenti rimovibili in acqua o introdurla in lavastoviglie.*

*L'acqua contenuta nel serbatoio deve essere regolarmente sostituita. Non usare la macchina senza acqua nel serbatoio.*

*Si consiglia di utilizzare almeno ogni 2 mesi un prodotto per la rimozione del calcare appositamente studiata per le macchine per espresso secondo le indicazioni del capitolo **decalcificazione**.*

*La macchina è dotata di una valvola che permette il mantenimento costante della pressione, per questo motivo si potrà notare la perdita di gocce d'acqua dal gruppo d'erogazione caffè.*

## DATI TECNICI

Materiale carrozzeria: Alluminio

Materiale scambiatore termico: Acciaio inox

Serbatoio acqua: 0,7 litri

Capacità vaschetta capsule usate: 7 capsule

Pompa: 19 bar

Peso senza imballo: 5 Kg

Voltaggio: 230 V, 50 Hz (EU); 120 V, 60 Hz (USA)

Potenza: 500 W (EU-USA)

Dimensioni (L x P x A) (mm): 240 x 240 x 275

Il produttore si riserva il diritto d'apportare modifiche o miglioramenti senza preavviso.

## INDICE

■ PARTI DELLA MACCHINA.....	3
■ IMPORTANTI MISURE DI SICUREZZA .....	4
UTILIZZO DELL'APPARECCHIO.....	4
INSTALLAZIONE DELL'APPARECCHIO .....	4
PULIZIA DELL'APPARECCHIO.....	5
IN CASO DI GUASTO DELL'APPARECCHIO.....	5
USO IMPROPRIO DELL'APPARECCHIO .....	5
■ INSTALLAZIONE E MESSA IN FUNZIONE DELL'APPARECCHIO .....	5
■ ACCENSIONE E SPEGNIMENTO .....	6
■ POSIZIONAMENTO DEL POGGIA TAZZA.....	7
■ PREPARAZIONE DEL CAFFÈ.....	7
■ PULIZIA E MANUTENZIONE .....	8
■ RACCOMANDAZIONI .....	9
■ DECALCIFICAZIONE.....	9
■ LIMITAZIONI SULLA GARANZIA .....	10

## PARTI DELLA MACCHINA

- A** LEVA APERTURA/CHIUSURA  
SCOMPARTIMENTO CAPSULE
- B** SCOMPARTIMENTO CAPSULE (interno)
- C** EROGATORE CAFFÈ
- D** INDICATORE LUMINOSO  
MACCHINA ACCESA
- E** PIANO POGGIA TAZZE
- F** PULSANTE EROGAZIONE CAFFÈ  
(con spia luminosa temperatura OK caffè).
- G** VASCHETTA RACCOLTA CAPSULE USATE  
(sono presenti liquidi residui di fine erogazio-  
ne).
- H** POGGIA TAZZA
- I** VASCHETTA RACCOGLI GOCCE (interno)
- L** SERBATOIO ACQUA
- M** INTERRUTTORE GENERALE
- N** CAVO ALIMENTAZIONE
- O** TARGA DATI (sotto la base)

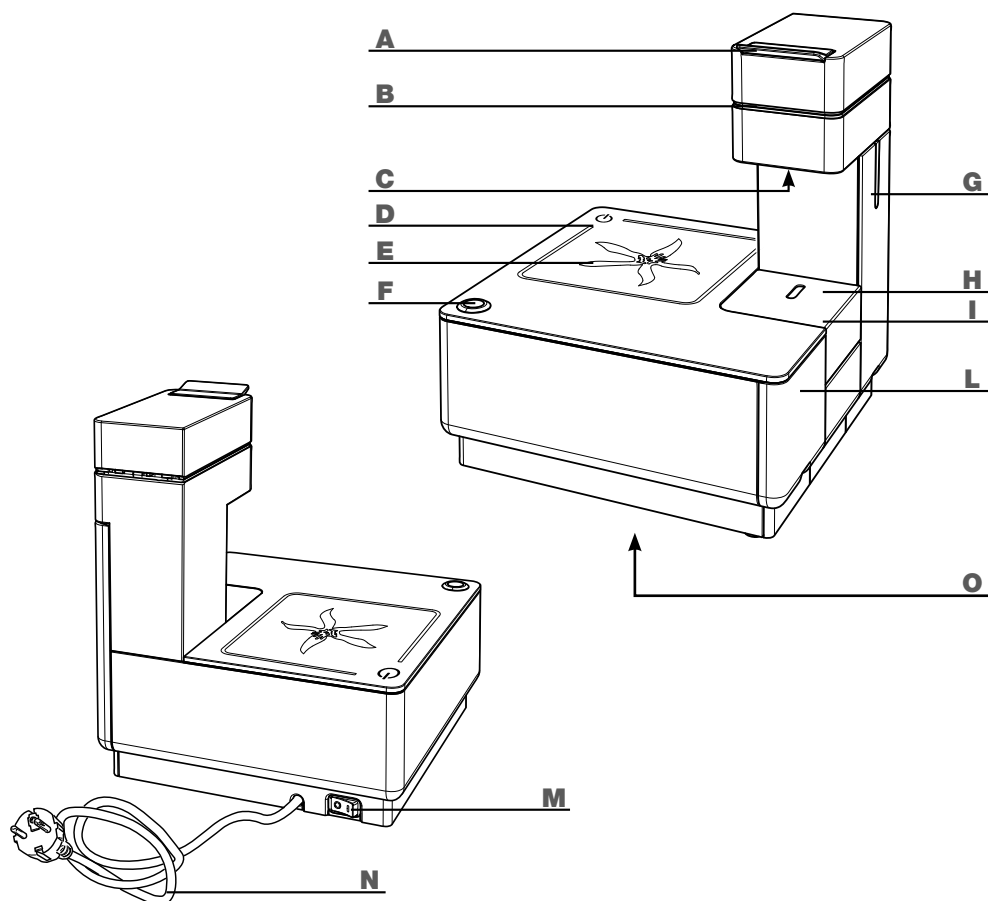

## IMPORTANTI MISURE DI SICUREZZA

Nell'utilizzo di apparecchiature elettriche devono essere sempre osservate le seguenti misure di sicurezza.

### Utilizzo dell'apparecchio

- Leggere tutte le istruzioni.
- Quest'apparecchio deve essere impiegato solo per uso domestico. Ogni altro uso è da considerarsi improprio e quindi pericoloso.
- Disinserire la spina dall'impianto elettrico quando l'apparecchio non viene utilizzato.
- Non toccare mai una superficie calda. Le erogazioni di acqua/caffè della macchina possono causare ustioni.
- Questa macchina è costruita per "fare il caffè espresso": fare attenzione a non scottarsi con getti d'acqua o con uso improprio della stessa.
- L'apparecchio non è destinato ad essere utilizzato da persone (compresi i bambini) con ridotte capacità fisiche, mentali o sensoriali o con esperienza e/o competenze insufficienti, a meno che non siano sotto la supervisione di una persona responsabile della loro sicurezza o non vengano da essa istruite sull'uso dell'apparecchio.
- Tenere i bambini sotto supervisione, per evitare che giochino con l'apparecchio.
- Utilizzare l'apparecchio esclusivamente in luoghi chiusi e protetti da agenti atmosferici esterni.
- Per proteggersi dal fuoco, scosse elettriche o lesioni non immergere il cavo, la spina ed il corpo della macchina o in acqua o altro liquido.
- Non utilizzare l'apparecchio per scopi diversi da quelli previsti.
- Non appoggiare l'apparecchio su fornelli elettrici o a gas, o dentro un forno caldo.
- L'apparecchio va acceso esclusivamente per il solo tempo necessario al suo utilizzo, dopodiché va spento portando l'interruttore generale "M" su "0" e la spina va staccata dalla presa di corrente.
- Prima di disinserire la spina accertarsi che l'interruttore generale "M" sia sulla posizione "0".

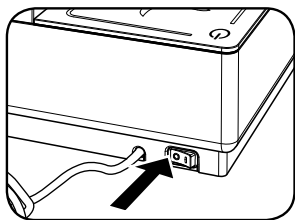

- L'utilizzo di accessori non raccomandati dal produttore può provocare incendi, scosse elettriche o lesioni alle persone.
- Non lasciare penzolare il cavo da tavoli o banconi. Non estrarre la spina tirandola per il cavo e non toccarla con le mani bagnate.
- Non portare o tirare la macchina per caffè tenendola per il cavo.
- Per ridurre il pericolo di ferite, non lasciar cadere il cavo dal piano del banco o del tavolo in quanto i bambini potrebbero tirarlo o inciampare involontariamente.
- Non utilizzare l'apparecchio nel caso in cui il cavo o la spina siano danneggiati, dopo un malfunzionamento della macchina o dopo un danno di qualunque natura. Portare l'apparecchio al più vicino centro di assistenza autorizzato per un controllo, riparazione o una verifica sul corretto funzionamento.
- Non utilizzare prolunghe o prese multiple. In caso d'incendio utilizzare estintori ad anidride carbonica (CO<sub>2</sub>). Non utilizzare acqua o estintori a polvere.
- Utilizzare l'apparecchio solo per l'uso a cui è destinato.

### Installazione dell'apparecchio

- Leggere attentamente le istruzioni.
- Non installare mai la macchina in un ambiente che può raggiungere una temperatura inferiore o uguale a **0°C** (se l'acqua si ghiaccia, l'apparecchio può danneggiarsi) o superiore a **40°C**.
- Verificare che la tensione della rete elettrica corrisponda a quella indicata nella targa dati dell'apparecchio "0". Collegare l'apparecchio solo ad una presa di corrente avente una portata minima di **6 A** sia per i modelli alimentati a **230 Vac** che **120 Vac** e dotati di un'efficiente messa a terra.
- In caso di incompatibilità tra la presa e la spina dell'apparecchio, fare sostituire la spina con un'altra di tipo adatto, da un centro assistenza autorizzato
- Posizionare l'apparecchio sopra un piano di lavoro lontano da rubinetti dell'acqua e lavelli.
- Dopo aver tolto l'imballaggio, assicurarsi dell'integrità dell'apparecchio prima della sua installazione.
- Non lasciare alla portata dei bambini i materiali utilizzati per imballare la macchina.

**ATTENZIONE: CONSERVARE QUESTE ISTRUZIONI.**

## Pulizia dell'apparecchio

- Disinserire la spina dall'impianto elettrico quando si esegue la pulizia.
- Prima di disinserire la spina accertarsi che l'interruttore generale "M" sia in posizione "0".
- Lasciare raffreddare l'apparecchio prima della pulizia.
- Pulire la carrozzeria e gli accessori con un panno umido ed asciugare successivamente con un panno secco non abrasivo. È sconsigliato l'uso di detergenti.
- Non sottoporre l'apparecchio ad abbondanti getti d'acqua o ad immersioni parziali o totali.

## In caso di guasto dell'apparecchio

Non utilizzare l'apparecchio se il cavo o la spina sono danneggiati o se l'apparecchio mostra segni di cattivo funzionamento oppure se ha subito qualche danno. Riportare l'apparecchio al centro di assistenza tecnica autorizzato più vicino per controlli o riparazioni.

Se il cavo d'alimentazione è danneggiato, deve essere cambiato dal produttore o dal suo servizio assistenza.

In caso di guasto o di cattivo funzionamento dell'apparecchio, spegnerlo e non manometterlo. Per eventuali riparazioni, rivolgersi solamente ad un Centro di Assistenza Tecnica autorizzato dal costruttore e richiedere l'utilizzo di ricambi originali. Il mancato rispetto di quanto sopra può compromettere la sicurezza dell'apparecchio e fare perdere il diritto alla garanzia.

## Uso improprio dell'apparecchio

- Quest'apparecchio deve essere impiegato solo per uso domestico. Ogni altro uso è da considerarsi improprio e quindi pericoloso.
- Il costruttore non può essere considerato responsabile per eventuali incidenti causati dalla mancanza o dalla non conformità alle leggi vigenti dell'impianto di messa a terra.
- Il costruttore non può essere considerato responsabile per eventuali danni derivanti da usi impropri, erronei ed irragionevoli.

L'apparecchiatura è intesa per uso domestico e per applicazioni simili, quali:

- cucine per il personale di negozi, uffici ed altri ambienti lavorativi;
- agriturismo;
- clienti in alberghi, motel ed altri alloggi di tipo residenziale;
- ambienti tipo bed & breakfast.

## INSTALLAZIONE E MESSA IN FUNZIONE DELL'APPARECCHIO

Prima di collegare la macchina alla rete elettrica, leggere con attenzione le norme di sicurezza riportate nel capitolo "importanti misure di sicurezza".

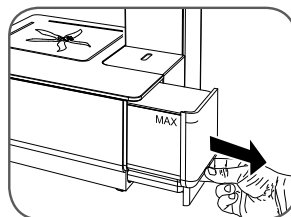

Estrarre il serbatoio dell'acqua "L" tirandolo leggermente verso l'alto e poi verso l'esterno.

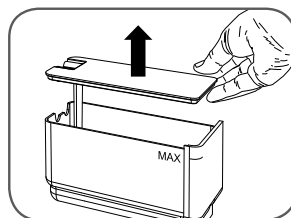

Sollevare il coperchio dal serbatoio.

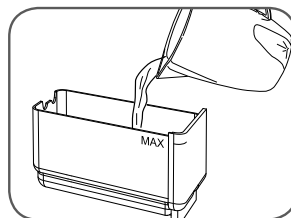

Riempire il serbatoio con acqua fresca potabile fino al riferimento MAX.

**Attenzione: Immettere nel serbatoio sempre e soltanto acqua fresca potabile non gassata. Acqua calda nonchè altri liquidi possono danneggiare il serbatoio. Non mettere in funzione la macchina senza acqua.**

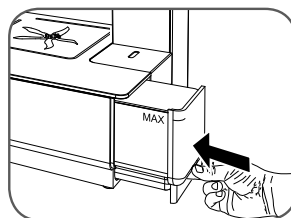

Dopo aver riposizionato il coperchio, inserire completamente il serbatoio nella macchina fino al suo corretto innesto confer-

mato dallo scatto finale di avvenuto aggancio.

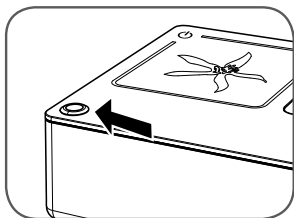

Assicurarsi che il pulsante caffè "F" non sia premuto.

Inserire la spina nella presa di corrente. Consultare il capitolo successivo per l'accensione.

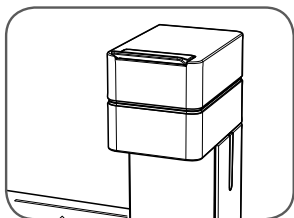

**Attenzione:** assicurarsi che lo scompartimento capsule "B" sia chiuso prima di erogare caffè. Non aprirlo mai durante l'erogazione di caffè.

**Nota:** Alla prima accensione e nel caso di inattività di 7 o più giorni, si suggerisce di erogare almeno mezzo serbatoio d'acqua con la macchina priva di capsule.

## ACCENSIONE E SPEGNIMENTO

Per accendere la macchina procedere come segue:

Verificare il livello dell'acqua nel serbatoio "L"; se necessario rabboccare come descritto precedentemente.

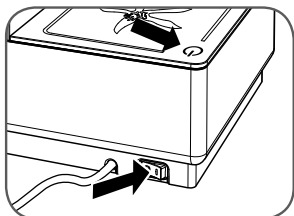

Portare l'interruttore generale "M" nella posizione "I". Si accende l'indicatore luminoso "D".

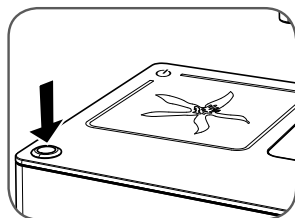

La macchina inizia il riscaldamento; la spia di segnalazione temperatura OK del pulsante caffè "F" rimane spenta.

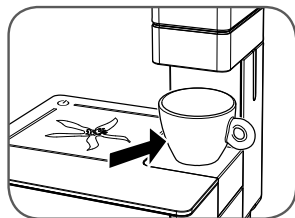

Collocare una tazzina sul poggia tazze.

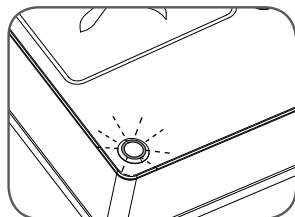

Attendere che la spia di segnalazione temperatura erogazione OK "F" sia accesa

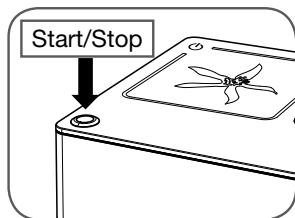

Premere il pulsante caffè "F".

Attendere che dall'erogatore fuoriesca l'acqua.

Dopo aver erogato una tazzina di acqua calda premere nuovamente il pulsante caffè "F" per fermare l'erogazione.

**Prima di spegnere la macchina si suggerisce di erogare una tazzina d'acqua calda con lo scompartimento capsule "B" privo di capsule.**

**Per spegnere la macchina portare l'interruttore generale "M" nella posizione "0"; si raccomanda di non staccare mai la spina dalla presa di corrente a macchina accesa.**

## POSIZIONAMENTO DEL POGGIA TAZZA

La macchina Y1 è stata studiata per poter utilizzare tazze alte e tazzine per espresso.

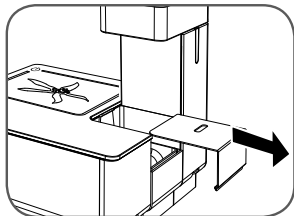

Per regolare l'altezza del poggia tazza "H", lo si deve rimuovere tirandolo verso l'esterno e poi collocarlo nella posizione tazza alta o tazzina espresso.

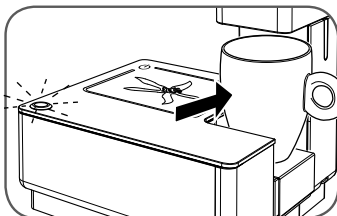

Posizione ottimale per tazze alte adatte per il caffè lungo.

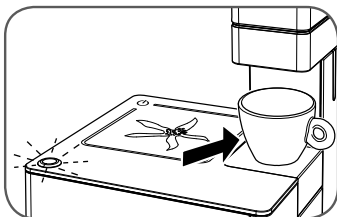

Posizione ottimale per tazzine adatte per l'espresso.

*Nota: la regolazione dell'altezza del poggia tazza "H" deve essere effettuata prima d'iniziare l'erogazione del caffè.*

## PREPARAZIONE DEL CAFFÈ

La macchina Y1 è stata concepita per utilizzare esclusivamente capsule illy "Iperespresso".

**È vietato utilizzare altri tipi di capsule per non danneggiare la macchina.**

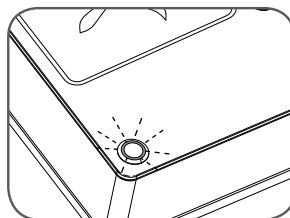
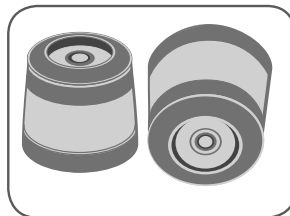

Assicurarsi che la spia di segnalazione temperatura erogazione OK "F" sia accesa. Non erogare caffè se la spia "F" è spenta.

Sganciare e sollevare la leva di apertura "A" dello scompartimento capsula "B".

*Nota: se è presente una capsula nello scompartimento "B", verrà automaticamente rimossa all'apertura dello scompartimento stesso. La capsula deve entrare nello scompartimento facilmente; in caso contrario estrarla e riposizionarla correttamente.*

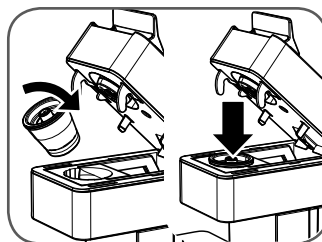

Inserire la capsula come mostrato in figura.

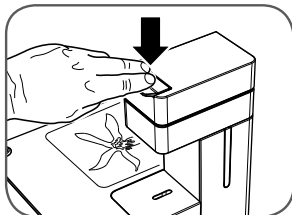
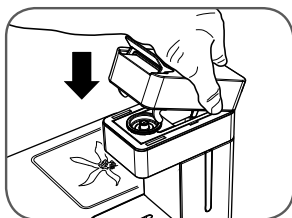

Abbassare completamente la parte mobile della testa della macchina, quindi agire premendo sulla leva "A" fino a quando si percepisce l'avvenuto blocco.

Posizionare una tazza sul poggia tazza "H".

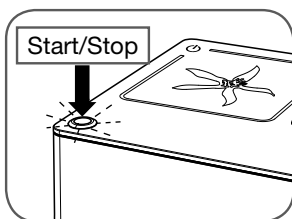

Premere il pulsante caffè "F" solo se la spia luminosa è accesa. La macchina inizia ad erogare il caffè. Quando si raggiunge il volume in tazza desiderato, **terminare l'erogazione premendo nuovamente il pulsante caffè "F"**.

#### Attenzione:

**Le capsule sono monodose e non devono essere utilizzate per erogare due caffè.**

**Ricordarsi di pulire la vaschetta raccogli gocce "I" e di vuotare la vaschetta di raccolta capsule usate "G".**

**Ricordarsi di sostituire frequentemente l'acqua presente nel serbatoio.**

## PULIZIA E MANUTENZIONE

La pulizia della macchina e dei suoi componenti deve essere eseguita almeno una volta alla settimana.

Non utilizzare l'acqua rimasta nel serbatoio "L" per alcuni giorni; lavarlo e riempirlo giornalmente con acqua fresca potabile.

Non utilizzare alcool etilico, solventi, spugne abrasive e/o agenti chimici aggressivi.

Per la pulizia della macchina procedere come segue:

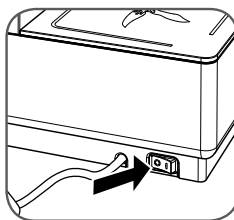

Spegnere la macchina e scollegare la spina dalla presa di corrente.

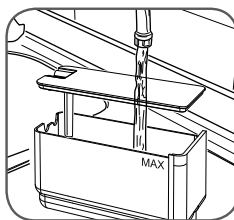

Estrarre il serbatoio "L" ed il coperchio e lavarli con acqua corrente.

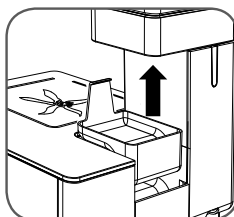

Estrarre il poggia tazza "H" e la vaschetta raccogli gocce "I" e lavarli con acqua tiepida.

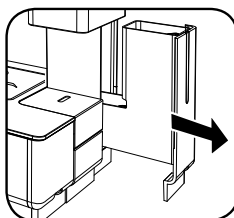

Estrarre la vaschetta raccogli capsule usate "G" tirandola verso l'esterno.

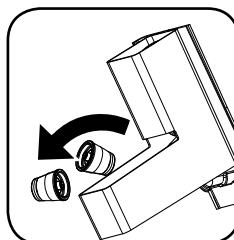

Vuotare la vaschetta dai residui.

(Attenzione: nel cassetto sono presenti le capsule usate e i liquidi residui).

*Nota: quando si riposiziona la vaschetta raccogli capsule usate "G", assicurarsi che sia inserita correttamente. Si consiglia di vuotare contemporaneamente la vaschetta raccogli gocce "I" e la vaschetta raccogli capsule usate "G".*

**Attenzione: non asciugare la macchina e/o i suoi componenti in un forno a microonde e/o un forno convenzionale.**



## RACCOMANDAZIONI

Per gustare un espresso di elevata qualità ricordare di:

- Cambiare l'acqua nel serbatoio "L" almeno una volta alla settimana.
- Usare possibilmente acqua con durezza totale inferiore a 12 gradi francesi per ridurre i depositi all'interno della macchina.
- Utilizzare tazzine calde.

## DECALCIFICAZIONE

La formazione di calcare è la naturale conseguenza dell'utilizzo della macchina. La decalcificazione è necessaria ogni 2-3 mesi; nel caso l'acqua sia molto dura (alto tenore di calcare), decalcificare la macchina con maggiore frequenza.

Utilizzare prodotti decalcificanti non eccessivamente aggressivi.

Per la decalcificazione si può utilizzare un prodotto decalcificante per macchine da caffè di tipo non tossico o nocivo, comunemente reperibile in commercio.

Per decalcificare la macchina procedere come segue:

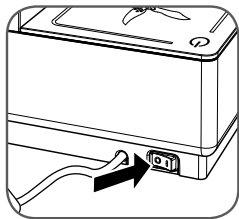

Spegnere la macchina posizionando l'interruttore generale "M" nella posizione "0".

Rimuovere il serbatoio "L" e vuotare l'acqua residua.

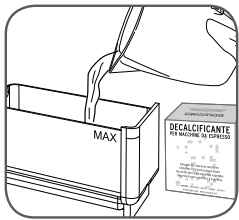

Riempiere il serbatoio con acqua fresca potabile fino al riferimento MAX.

Aggiungere il prodotto decalcificante ed attendere che si scioglia (mescolare per accelerare lo scioglimento del prodotto).

**Si consiglia l'utilizzo di prodotti decalcificanti non aggressivi**

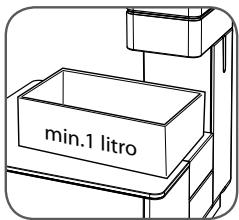

Sistemare un contenitore di almeno 1 litro di capacità sotto l'erogatore "C".

Accendere la macchina portando l'interruttore generale "M" su "I". Verificare che non siano presenti capsule nello scompartimento capsule "B".

Attendere che la spia erogazione caffè "F" sia accesa.

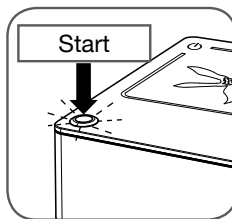

Erogare acqua premendo il pulsante caffè.

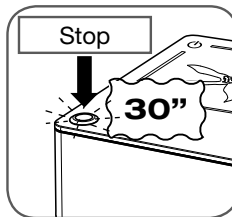

Dopo 30 secondi premere nuovamente il pulsante caffè "F" per terminare l'erogazione.

Lasciare agire la soluzione decalcificante per circa 10-15 minuti.

Erogare nuovamente acqua per 30 secondi ed attendere ulteriori 10-15 minuti.

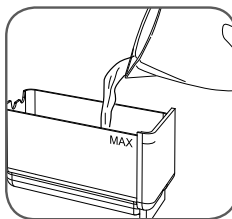

Estrarre il serbatoio d'acqua "L", svuotarlo dall'acqua residua con decalcificante.

Lavarlo con cura sotto acqua corrente e riempirlo con acqua fresca potabile.

Inserire completamente il serbatoio "L" nella macchina fino al suo corretto inserimento.

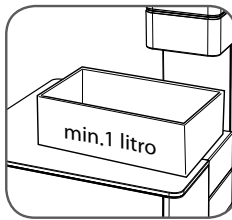

Vuotare il contenitore e riposizionarlo sotto l'erogatore "C".

**ATTENZIONE: Non utilizzare nuovamente l'acqua con il decalcificante contenuta nel contenitore di raccolta per non compromettere il funzionamento della macchina.**

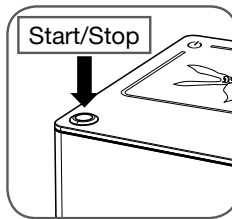

Attendere che la spia erogazione caffè "F" sia accesa.

Erogare acqua premendo il pulsante caffè "F".

Quando il serbatoio "L" è prossimo allo svuotamento, premere nuovamente il pulsante caffè "F" per terminare l'erogazione.

Riempiere nuovamente il serbatoio dell'acqua "L" e ripetere un'altra volta le operazioni appena descritte.

Il ciclo di decalcificazione è terminato.

Da questo momento la macchina è pronta all'uso.

#### ATTENZIONE:

**Se le procedure di decalcificazione non vengono eseguite il calcare può provocare difetti di funzionamento non coperti da garanzia. Si consiglia di usare il prodotto per la decalcificazione fornito con la macchina.**

**Non usare aceto, liscivia, sale, acido formico poiché danneggiano la macchina.**

**Usare solo prodotti decalcificanti idonei per le macchine da caffè.**

**La soluzione decalcificante deve essere smaltita secondo quanto previsto dalle norme in vigore.**

**Non bere il liquido erogato durante il processo di decalcificazione; la macchina può essere utilizzata per erogare caffè solo quando il processo di decalcificazione è terminato.**

## LIMITAZIONI SULLA GARANZIA

La garanzia non copre guasti causati da:

- una non periodica decalcificazione.
- funzionamento con voltaggio diverso da quello prescritto sulla targa dati "0" (vedi capitolo "parti della macchina").
- uso improprio o non conforme alle istruzioni
- modifiche apportate internamente

La garanzia non copre i costi di riparazione su macchine manificate da centri d'assistenza non autorizzati.

Tali costi saranno totalmente a carico del cliente.

Si consiglia di:

- non mettere la vaschetta raccogli gocce "1" in lavastoviglie;
- mantenere pulite le vaschette di raccolta.

La mancata osservazione di questi punti potrebbe creare dei problemi alla macchina non coperti da garanzia.

#### ATTENZIONE:

**Si consiglia di conservare l'imballo originale (almeno per il periodo di garanzia) per l'eventuale invio della macchina a centri di assistenza autorizzati. Gli eventuali danni dovuti ad un trasporto senza imballo adeguato non sono coperti da garanzia.**



*Smaltimento di apparecchiature elettriche ed elettroniche usate, da parte di privati nell'Unione Europea.*

*Il simbolo RAEE utilizzato per questo prodotto indica che quest'ultimo non deve essere smaltito assieme agli altri rifiuti domestici, ma deve essere oggetto di "raccolta separata". L'utente privato ha la possibilità di riconsegnare gratuitamente al distributore, in ragione di uno contro uno, l'apparecchiatura usata all'atto dell'acquisto di una nuova.*

*Per ulteriori informazioni sui punti di raccolta delle apparecchiature da rottamare, si consiglia di contattare il proprio comune di residenza, il servizio di smaltimento dei rifiuti locale o il negozio presso il quale è stato acquistato il prodotto. È responsabilità dell'utente provvedere allo smaltimento secondo le normative vigenti, ed il non rispetto delle disposizioni di legge può essere sanzionato.*

*Lo smaltimento corretto di questo prodotto contribuirà a proteggere l'ambiente, le risorse naturali e la salute umana.*



<b>PROBLEMA</b>	<b>CAUSA</b>	<b>SOLUZIONE</b>	Permanenza del problema
La macchina non si accende.	Cavo d'alimentazione non collegato alla presa di corrente.	Collegare la spina ad una presa di corrente conforme ai dati tecnici indicati nella targa dati "O".	
	Interruttore generale "M" posizionato su "0".	Posizionare l'interruttore generale "M" su "I".	
La macchina non eroga caffè.	Manca acqua nel serbatoio.	Riempire d'acqua il serbatoio "L".	
	Capsula non inserita nello scompartimento capsule.	Inserire una capsula nello scompartimento capsule "B".	
	La capsula inserita non eroga caffè.	Dopo una prima erogazione con esito negativo, con la stessa capsula inserita nello scomparto capsule "B", sollevare la leva "A", togliere la capsula, richiudere il gruppo per erogare una piccola quantità di acqua, riaprire il gruppo "A", inserire nuovamente la capsula, abbassarla fino alla posizione di blocco e premere il pulsante erogazione caffè "F". Se non eroga caffè eliminare la capsula.	
	Chiusura incompleta della parte mobile della testa della macchina.	Verificare di aver inserito una capsula nello scomparto capsule "B", sollevare la leva "A", riabbassarla con una certa forza, fino a farla combaciare in appoggio. Premere fino a quando si percepisce l'avvenuto blocco della leva "A" ed azionare il pulsante erogazione caffè "F".	
	Mancata attivazione del pulsante erogazione caffè.	Premere il pulsante erogazione caffè "F".	
	Innesto non corretto del serbatoio d'acqua.	Inserire completamente il serbatoio "L" nella macchina fino al suo corretto innesto confermato dallo scatto finale di avvenuto aggancio.	
	Calcarizzazione dei componenti.	Decalcificare la macchina come descritto nel paragrafo dedicato.	
Mancato innesco della pompa.		Verificare che lo scompartimento capsule "B" sia privo di capsule, abbassare la leva "A" fino alla posizione di blocco, premere il pulsante erogazione caffè "F" per erogare acqua. Riprovare ad erogare un caffè con una capsula.	
		Spegnerla macchina portando l'interruttore generale "M" su "0" e lasciarla raffreddare per almeno 10 minuti. Accenderla portando l'interruttore generale "M" su "1", attendere che la spia di segnalazione temperatura erogazione OK "F" sia accesa, verificare che lo scompartimento capsule "B" sia privo di capsule e provare ad erogare acqua.	
Tipologia capsula errata.		Verificare di utilizzare capsule per utilizzo domestico, identificabili dalla dicitura "Capsule monodose di caffè macinato per uso domestico" presente sulla confezione e non capsule per utilizzo professionale identificabili dalla dicitura "Esclusivamente per uso professionale".	Contattare un centro assistenza autorizzato.

---

## GENERAL OPERATING RULES

Carefully read the instruction manual and warranty limitations.

The machine must be connected to an earthed power outlet.

The machine must be kept clean by frequently washing the cup stand, the drip tray, the capsule holder, the tank and the glass cup holding surface.

**EXTREMELY IMPORTANT:** never immerse the machine or its removable components in water or put it in the dishwasher. The water contained in the tank must be replaced regularly. Do not use the machine if the tank is empty. We recommend descaling the machine at least every 2 months using a descaling agent made especially for espresso machines.

See instructions in the **Descaling** chapter.

The machine is fitted with a valve that maintains constant pressure, for this reason some water may drip from the brew group.

---

## TABLE OF CONTENTS

■ MACHINE PARTS.....	13
■ IMPORTANT SAFEGUARDS .....	14
USING THE ESPRESSO MACHINE.....	14
INSTALLATION OF THE ESPRESSO MACHINE .....	14
CLEANING THE ESPRESSO MACHINE.....	15
IN CASE OF MALFUNCTIONING.....	15
IMPROPER USE OF THE APPLIANCE.....	15
■ INSTALLATION AND START-UP PROCEDURE.....	15
■ TURNING ON/OFF.....	16
■ CUP STAND ADJUSTMENT .....	17
■ MAKING COFFEE.....	17
■ CLEANING AND MAINTENANCE.....	18
■ RECOMMENDATIONS .....	19
■ DESCALING .....	19
■ WARRANTY LIMITATIONS .....	20
■ TROUBLESHOOTING.....	21

---

## TECHNICAL DATA

Casing: Aluminum

Heat exchange material: Stainless steel

Water tank: 0.7 liters / 24 oz.

Used capsule container capacity: 7 capsules

Pump: 19 bar

Weight without packaging: 5 Kg / 176 oz.

Voltage: 230 V, 50 Hz (EU); 120 V, 60 Hz (USA)

Power: 500 W (EU-USA)

Size (W x D x H): 240 x 240 x 275 (mm) / 9.4 x 9.4 x 10.8 (inch).

The manufacturer reserves the right to make changes or improvements without notice.

## MACHINE PARTS

- A** LEVER TO OPEN/CLOSE CAPSULE COMPARTMENT
- B** CAPSULE COMPARTMENT (internal)
- C** BREW GROUP
- D** MACHINE ON INDICATOR LED
- E** HEATED CUP HOLDING SURFACE
- F** COFFEE BREW BUTTON  
(when LED illuminates, machine is at required temperature).
- G** USED CAPSULE CONTAINER  
(also contains some residual liquid left after brewing)
- H** CUP STAND
- I** DRIP TRAY (internal)
- L** WATER TANK
- M** MAIN ON/OFF SWITCH
- N** POWER CORD
- O** DATA PLATE (on base)

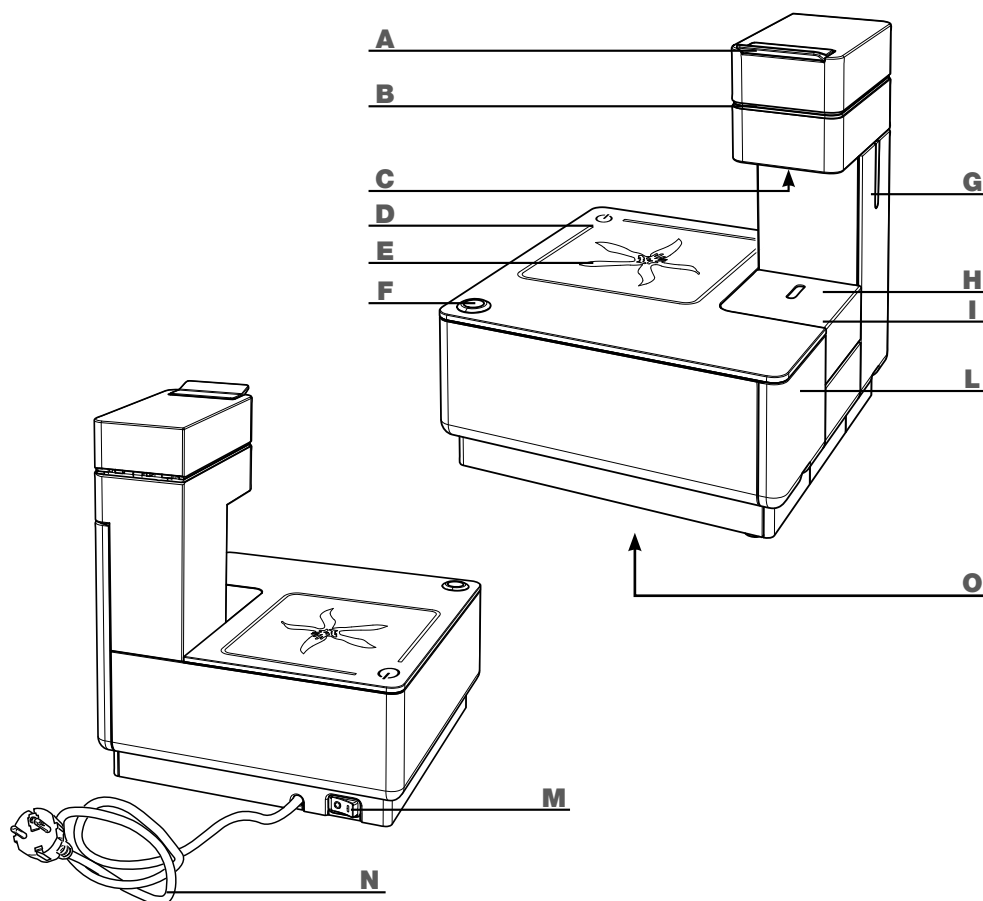

## IMPORTANT SAFEGUARDS

When using electrical appliances always follow the safety precautions below.

### Using the espresso machine

- Read all Instructions.
- This machine is intended for household use only. Any other use is considered improper and therefore dangerous.
- Unplug the power cord from the electrical socket when the machine is not in use.
- Do not touch hot surfaces. The water/coffee dispensed from the machine may cause burns.
- This machine is manufactured to “make espresso coffee”: use care to prevent scalding due to water jets or any improper use of the machine.
- The machine is not designed to be used by people (including children) with limited physical, mental or sensory abilities or insufficient experience and/or skills, unless they are supervised by a person responsible for their safety, who provides instructions on how to use the appliance.
- Children must be kept under supervision to prevent them from playing with the appliance.
- The machine is intended for indoor use only.
- To protect against fire, electric shock or personal injury do not immerse the cord, plug or the body of the machine in water or any other liquid.
- Do not place the machine on, or near, electrical or gas burners or inside a hot oven.
- The machine must be turned on only when being used. After use, it must be turned off by moving the main on/off switch “M” to the “0” position and disconnecting the plug from the power outlet.
- Before unplugging the machine make sure that the ON/OFF switch “M” is in the “0” position.

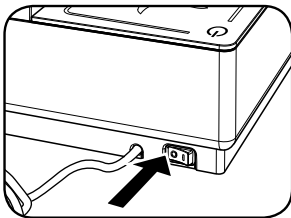

- Using attachments not recommended by the manufacturer may result in fire, electric shocks or personal injury.
- Do not let cable hang from the tables or counters. Do not pull the plug out by the cable and never touch it with wet hands.
- Do not carry or pull the coffee machine by the cable.
- To reduce the risk of injury, do not drape cord over the counter top or table top where it can be pulled on by children or tripped over unintentionally.
- Do not operate any appliance with a damaged cord or plug or after the appliance malfunctions, or has been damaged in any manner. Return appliance to the nearest authorized service facility for examination, repair or adjustment.
- Do not use extension cables or power strips. In case of fire, use carbon dioxide (CO<sub>2</sub>). Do not use water or powder extinguishers
- Do not use appliance for other than intended use.

### Installation of the espresso machine

- Read the instructions carefully.
- Do not install the machine in an area where the temperature may reach **0°C/32°F** or lower (if water freezes, the appliance may be damaged) or higher than **40°C/104°F**.
- Check that the mains electric voltage corresponds to the requirements indicated on the machine data plate “0”. Connect the machine only to a properly grounded power outlet with a minimum rating of **6 AMP**, both for models powered at **230 V** and **120 V**.
- If the plug and the outlet are not compatible, have the plug replaced with a proper one by an authorized service center.
- Place the machine on a countertop away from water taps and sinks.
- After removing the packaging, check that the appliance is in perfect condition before installation.
- Do not leave the packaging materials within children’s reach.

**IMPORTANT: SAVE THESE INSTRUCTIONS**

## Cleaning the espresso machine

- Unplug the machine before cleaning.
- Before unplugging the machine check that the main on/off switch "M" is in the "O" position.
- Wait until the machine is cool before cleaning.
- Clean the body and attachments with a wet cloth and then wipe with a non-abrasive dry cloth. Do not use detergents.
- Do not expose the machine to extended jets of water or immerse it in water, partially or fully.

## In case of malfunctioning

Do not use the appliance if the cord or plug are damaged or if the appliance shows signs of malfunctioning or has been damaged in any way. Take the machine to the nearest authorized service center for checks or repairs.

If the power cord is damaged it must be replaced by the manufacturer or an authorised service center.

In case of damage or malfunction, turn off the appliance and do not tamper with it. For repairs contact a service center authorised by the manufacturer and request the use of original spare parts only. Failure to comply with these instructions may compromise the safe operation of the machine and will result in the forfeiture of warranty rights.

## Improper use of the appliance

- This appliance is intended for household use only. Any other use is to be regarded as improper and thus dangerous.
- The manufacturer is not liable for accidents caused by non-compliance with existing legislation on electrical grounding systems.
- The manufacturer is not liable for possible damage caused by improper, incorrect or unreasonable use.

This appliance is intended to be used in household and similar applications such as:

- staff kitchen areas in shops, offices and other working environments;
- farm houses;
- by client in hotels, motels and other residential type environments;
- bed and breakfast type environments.

## INSTALLATION AND START-UP OF ESPRESSO MACHINE

Before connecting the machine to a power supply, carefully read the safety instructions given in the chapter: "important safeguards".

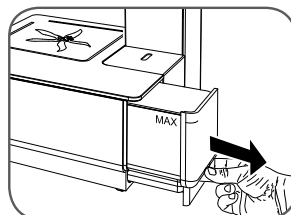

Remove the water tank "L" from the machine by pulling it slightly up and then out.

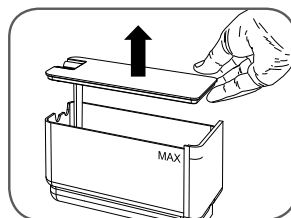

Lift the tank lid.

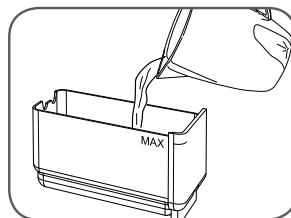

Fill the tank with fresh drinking water until the MAX mark is reached.

**CAUTION: always fill the tank with fresh, still drinking water only. Hot water or other liquids may damage the tank. Do not use the machine without water.**

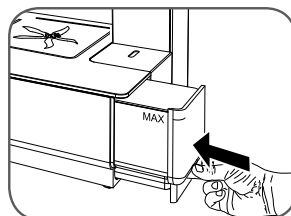

After setting the lid back in place, insert the tank completely into the machine until it clicks firmly into place.

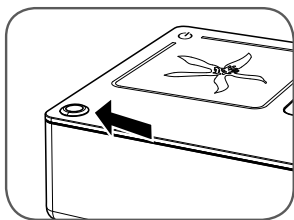

Make sure that the coffee button "F" is not pressed .  
Insert the plug into the outlet. Consult the following chapter to switch on the appliance.

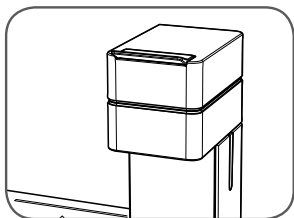

**Caution:** make sure that the capsule compartment "B" is closed before brewing coffee. Never open the compartment during the dispensing of coffee.

**Note:** When using the machine for the first time or after it has not been used for 7 or more days, we suggest running at least half a tank of water through the brew group without inserting a capsule.

## TURNING ON/OFF

To turn on the machine, proceed as follows:

Check the water level in the tank "L"; if necessary add water as previously described.

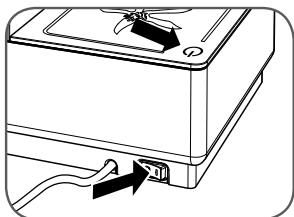

Move the main on/off switch "M" into the "I" position. The indicator LED "D" will light up.

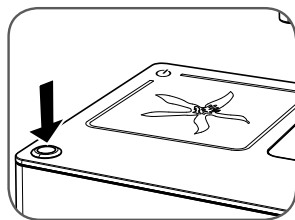

The machine will start warming up; the temperature ready LED of the coffee button "F" will remain off.

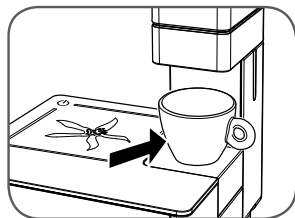

Place a cup beneath the brew group.

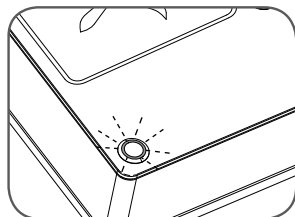

Wait until the temperature OK indicator "F" lights.

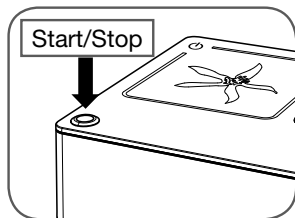

Press the coffee button "F".

Wait until water flows out of the brew group.

After filling a cup with hot water, press the coffee button "F" again to stop flow.

**Before switching off the machine, we recommend running about a cupful of hot water through the brew group with the capsule compartment "B" empty.**

**To switch the machine off, move the main on/off switch "M" into the "O" position; never disconnect the plug from the power outlet when the machine is switched on.**



## CUP STAND ADJUSTMENT

The Y1 machine is designed to be used with either mugs or espresso cups.

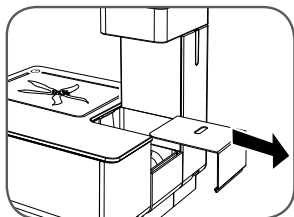

To adjust the height of the cup stand "H" you must remove it by pulling it out and then set it in the mug or espresso cup position.

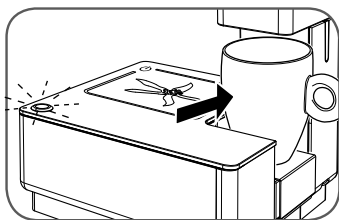

Optimal position for mugs, suitable for "long" coffee.

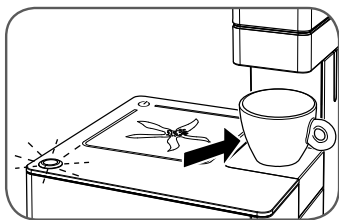

Optimal position for espresso size cups.

*Note: the height of the cup stand "H" must be adjusted before you start dispensing coffee.*

## MAKING COFFEE

The Y1 machine is designed to function exclusively with illy "Ipepresso" capsules.

**To avoid damage to the machine, do not use other types of capsules.**

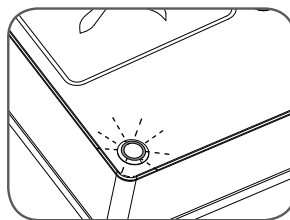
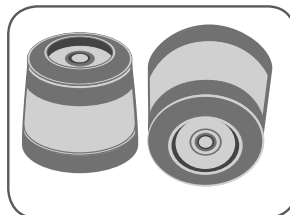

Make sure the temperature OK indicator "F" is on. Do not make coffee if the indicator "F" is off.

Unlock and lift the opening lever "A" of the capsule compartment "B".

*Note: if a capsule is present in the compartment "B", it will be automatically expelled when the compartment is opened. The capsule must slide easily into the compartment; if this is not the case take it out and reposition it correctly.*

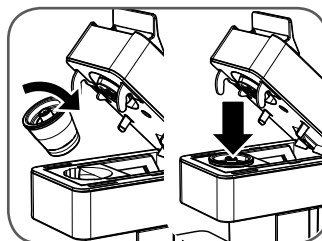

Insert the capsule as shown in the picture.

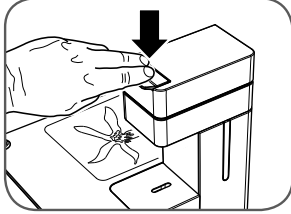
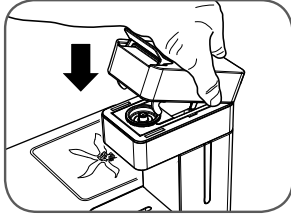

Lower the movable part of the top of the machine completely, and press the lever "A" until you hear it lock in place.

Position the cup on the cup stand "H".

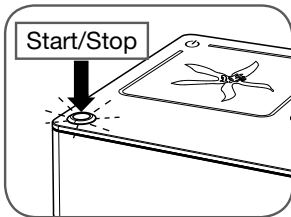

Press the coffee button "F" only if the LED is on. The machine will start dispensing coffee. When the coffee has reached the desired level in the cup, **stop the flow by pressing the coffee button "F" again.**

**Warning:**

**The capsules are single-dose and cannot be used to make two coffees.**

**Remember to clean the drip tray "I" and empty the used capsule container "G".**

**Remember to change the water in the tank frequently.**

## CLEANING AND MAINTENANCE

The machine and its components must be cleaned at least once a week.

Do not use the water left in the tank "L" for some days; wash the tank and fill it daily with fresh drinking water.

Do not use ethyl alcohol, solvents, abrasive sponges and/or aggressive chemicals.

To clean the machine, proceed as follows:

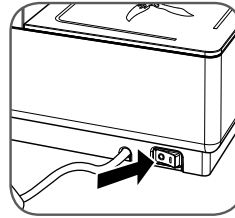

Switch the machine off and disconnect the plug from the power outlet.

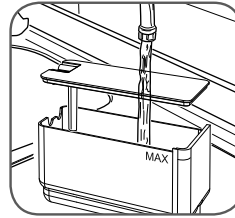

Remove the water tank "L" and lid and wash them under running water.

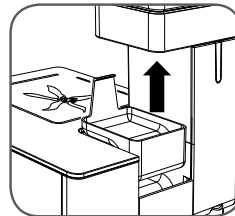

Remove the cup stand "H" and the drip tray "I" and wash them with warm water.

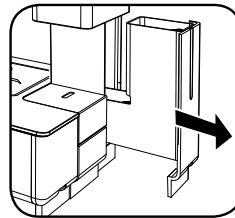

Remove the used capsule container "G" by pulling it out.

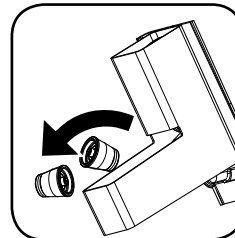

Empty out the container.

(Caution: used capsules and some liquid residue from the coffee extraction will be in the tray).

*Note: when fitting the used capsule container "G" back in place, make sure it is inserted correctly. We recommend emptying out the drip tray "I" and used capsule container "G" at the same time.*

**Caution: do not dry the machine and/or its components in a microwave or conventional oven.**

## RECOMMENDATIONS

To enjoy a high quality espresso, remember to:

- Change the water in the tank at least once a week.
- If possible, use water with a hardness of less than 12 French degrees to reduce the deposits inside the machine.
- Used warmed cups.

## DESCALING

The formation of limescale is a natural consequence of using of the machine. Descaling is necessary every 2-3 months; if the water is very hard (high content of calcium carbonate), descaling should be done more frequently.

Use descaling products that are not excessively aggressive.

To descale the machine you can use any commercially available non-toxic descaling product for coffee machines.

To descale the machine, proceed as follows:

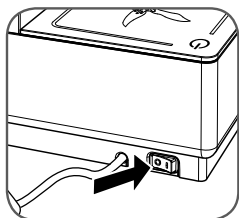

Turn off the machine by pushing the main on/off switch into the "0" position.

Remove the water tank "L" and empty out the residual water.

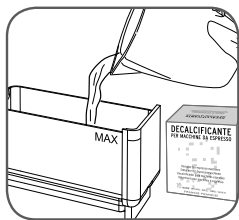

Fill the tank with fresh drinking water up to the MAX level.

Add the descaling agent and wait for it to dissolve (stir to make the product dissolve faster).

**The use of non-aggressive descaling products is advised**

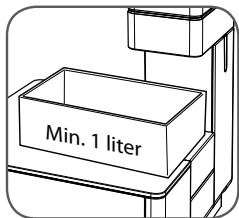

Place a container with a capacity of at least 1 litre beneath the brew group "C".

Switch the machine on by pushing the main on/off switch "M" into the "I" position. Check that there are no capsules in the capsule compartment "B".

Wait until the temperature ready indicator LED "F" illuminates.

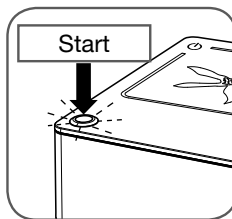

Run water through the machine by pressing the coffee button.

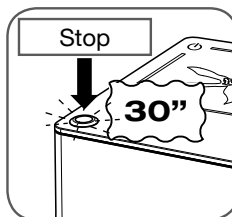

After 30 seconds press the coffee button "F" again to shut off the flow.

Leave the descaling solution inside the machine for approx. 10-15 minutes.

Run water through the machine again for 30 seconds and wait an additional 10-15 minutes.

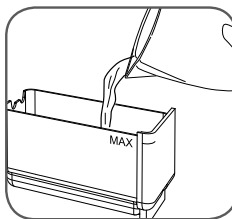

Remove the water tank "L", empty the residual water with descaling product.

Rinse it out thoroughly under running water and fill it with fresh drinking water.

Fit the tank "L" back in the machine until it is inserted correctly in place

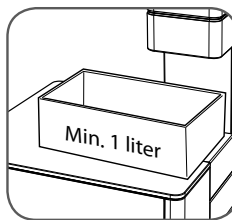

Empty the container and place it back under the brew group "C".

**WARNING: do not reuse the water with descaling agent contained in the collection container to avoid impairing the machine's performance.**

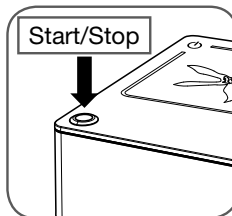

Wait until the temperature ready indicator LED "F" illuminates.

Run water through the machine by pressing the coffee button "F".

When the tank "L" is nearly empty, press the coffee button

"F" again to shut off flow.

Fill the water tank "L" again and repeat the steps described above a second time.

The descaling cycle is complete.

Now the machine is ready for use.

**WARNING:**

**If descaling is not performed when necessary, scale build-up may cause the machine to malfunction which is not covered by the warranty. It is advisable to use the descaling agent supplied with the machine.**

**Do not use vinegar, lye, salt or formic acid because they may damage the machine.**

**Use only descaling agents suitable for coffee machines.**

**The descaling solution must be disposed of in accordance with the applicable laws and regulations.**

**Do not drink the liquid dispensed during the descaling process; the machine can be used to make coffee when the descaling process is finished.**



*Disposal of end-of-life electric and electronic equipment by private households in the European Union.*

*The WEEE symbol used on this product means that it must not be disposed of together with other domestic waste and should be collected separately. Consumers have the opportunity to hand in their used appliance to distributors free of charge on a 1:1 basis when they purchase a new product..*

*For further information about the collection of appliances to be scrapped, please contact the local authority in your town of residence, the local waste disposal service or the retailer where the product was purchased. Consumers are responsible for disposing of end-of-life appliances in accordance with the current provisions of law and noncompliance therewith may be subject to fines and criminal sanctions.*

*The correct disposal of this product will contribute to protecting the environment, natural resources and human health.*

## WARRANTY LIMITATIONS

The warranty does not cover damage or malfunctions caused by:

- Failure to carry out periodic descaling.
- Operation with a voltage that differs from the rating shown on the data plate "O" (see "machine parts").
- Improper use or use that is not compliant with the instructions.
- Internal modifications.

The warranty does not cover the costs of repairs on machines previously handled by non-authorized service centers.

Such costs will be borne entirely by the machine owner.

It is recommended:

- not to place the drip tray "1" in the dishwasher.
- to keep the drip tray and used capsule container clean.

Failure to observe these instructions may cause damage to the machine which is not covered by the warranty.

**WARNING:**

**It is advisable to keep the original packaging (at least for the duration of the warranty period) in order to ship the machine to a service center for repair if necessary.**

**Any damage caused by transport without adequate packaging will not be covered by the warranty.**



Intertek

PROBLEM	CAUSE	SOLUTION	If problem persists
The machine does not turn on.	The power supply cable is not plugged in to the power socket.	Connect the plug to a power outlet meeting the technical specifications given on the data plate "O".	Contact an authorized Service Center.
	The main on/off switch "M" is positioned on "0".	Position the main on/off switch "M" on "1".	
The machine does not dispense coffee.	No water in the tank.	Fill tank "L" with water.	
	The capsule is not inserted in the capsule compartment.	Insert a capsule in the capsule compartment "B".	
	The capsule inserted does not dispense coffee.	Lift the lever "A", remove the capsule, close the compartment to dispense a small amount of water, reopen the compartment "A", insert the capsule again, lower the top until it locks in position and press the coffee brew button "F". If coffee is not dispensed, discard the capsule.	
	The moveable part of the top of the machine is not completely closed.	Make sure that a capsule has been inserted into the capsule compartment "B", lift the lever "A", lower it again with some force as far as it will go. Press until you feel the lever "A" lock and press the coffee brew button "F".	
	The coffee dispensing button has not been pushed.	Press the coffee brew button "F".	
	The water tank has not been correctly inserted.	Insert the water tank "L" completely into the machine until it clicks firmly into place.	
	Scaling of components.	Descale the machine as described in the related paragraph.	
The pump did not prime.		Check that the capsule compartment "B" is devoid of capsules, lower the lever "A" to the locked position, press the coffee brew button "F" to dispense water. Try to dispense a coffee with a capsule.	
		Turn the machine off by positioning the main on/off switch "M" to "0" and let it cool for at least 10 minutes. Turn it on, by positioning the main on/off switch "M" to "1", wait until the temperature OK indicator "F" is on, verify that the capsule compartment "B" is devoid of capsules and try to dispense water.	
Incorrect type of capsule.		Make sure to use capsules for household use, identifiable by "single-dose household ground coffee capsules" on the packaging and not capsules for professional use identifiable by "For professional use only" on the packaging.	

## RÈGLES GÉNÉRALES POUR L'UTILISATION DE LA MACHINE

*Lire attentivement le manuel d'instructions et les limitations de la garantie.*

*La machine doit être branchée à une prise de courant dotée d'un dispositif de mise à la terre. Maintenir la machine bien propre en nettoyant fréquemment le support de tasse, le bac de récupération, le compartiment pour capsules usagées, le réservoir d'eau et le plan d'appui des tasses en verre.*

*TRÈS IMPORTANT: ne jamais plonger la machine ou ses composants amovibles dans l'eau ni l'introduire dans le lave-vaisselle.*

*L'eau contenue dans le réservoir doit être régulièrement changée. Ne pas utiliser la machine sans eau dans le réservoir.*

*Nous conseillons d'utiliser au moins tous les deux mois un produit de détartrage spécialement étudié pour les machines à café espresso selon les indications du chapitre **détartrage**.*

*La machine est dotée d'une soupape qui permet de maintenir la pression constante; voilà pourquoi nous pourrions remarquer la perte de gouttes d'eau du groupe écoulement café.*

## CARACTÉRISTIQUES TECHNIQUES

Carrosserie: Aluminium

Échangeur de chaleur: Acier inox

Réservoir d'eau: 0,7 litres

Capacité compartiment capsules usagées: 7 capsules

Pompe: 19 bars

Poids sans emballage: 5 kg

Voltage: 230 V, 50 Hz (EU); 120 V, 60 Hz (USA)

Puissance: 500 W (EU-USA)

Dimensions (L x P x H) (mm): 240 x 240 x 275

Le fabricant se réserve le droit d'apporter sans préavis toutes modifications ou améliorations.

## SOMMAIRE

■ PIÈCES COMPOSANT LA MACHINE .....	23
■ MESURES DE SÉCURITÉ IMPORTANTES .....	24
UTILISATION DE L'APPAREIL .....	24
INSTALLATION DE L'APPAREIL .....	24
NETTOYAGE DE L'APPAREIL .....	25
EN CAS DE PANNE DE L'APPAREIL .....	25
UTILISATION INAPPROPRIÉE DE L'APPAREIL .....	25
■ INSTALLATION ET MISE EN SERVICE DE L'APPAREIL .....	25
■ ALLUMAGE ET ARRÊT .....	26
■ ADAPTATION DU SUPPORT DE TASSE .....	27
■ PRÉPARATION DU CAFÉ .....	27
■ NETTOYAGE ET ENTRETIEN .....	28
■ RECOMMANDATIONS .....	29
■ DÉTARTRAGE .....	29
■ LIMITATIONS DE LA GARANTIE .....	30

## PIÈCES COMPOSANT LA MACHINE

- |  |   |
|--|---|
| <b>A</b> LEVIER OUVERTURE/FERMETURE<br>COMPARTIMENT POUR CAPSULES              | <b>G</b> COMPARTIMENT POUR CAPSULES USAGÉES<br>(contenant également les résidus d'eau). |
| <b>B</b> COMPARTIMENT POUR CAPSULES (interne)                                  | <b>H</b> SUPPORT TASSE  |
| <b>C</b> GROUPE ÉCOULEMENT CAFÉ  | <b>I</b> BAC DE RÉCUPÉRATION RÉSIDUS D'EAU<br>(interne)                                 |
| <b>D</b> LAMPE TÉMOIN MACHINE ALLUMÉE  | <b>L</b> RÉSERVOIR D'EAU  |
| <b>E</b> SUPPORT TASSES  | <b>M</b> INTERRUPTEUR GÉNÉRAL   |
| <b>F</b> COMMANDE PRÉPARATION CAFÉ<br>(avec lampe témoin température café ok). | <b>N</b> CÂBLE D'ALIMENTATION   |
|  | <b>O</b> PLAQUE SIGNALÉTIQUE (sous la base)   |

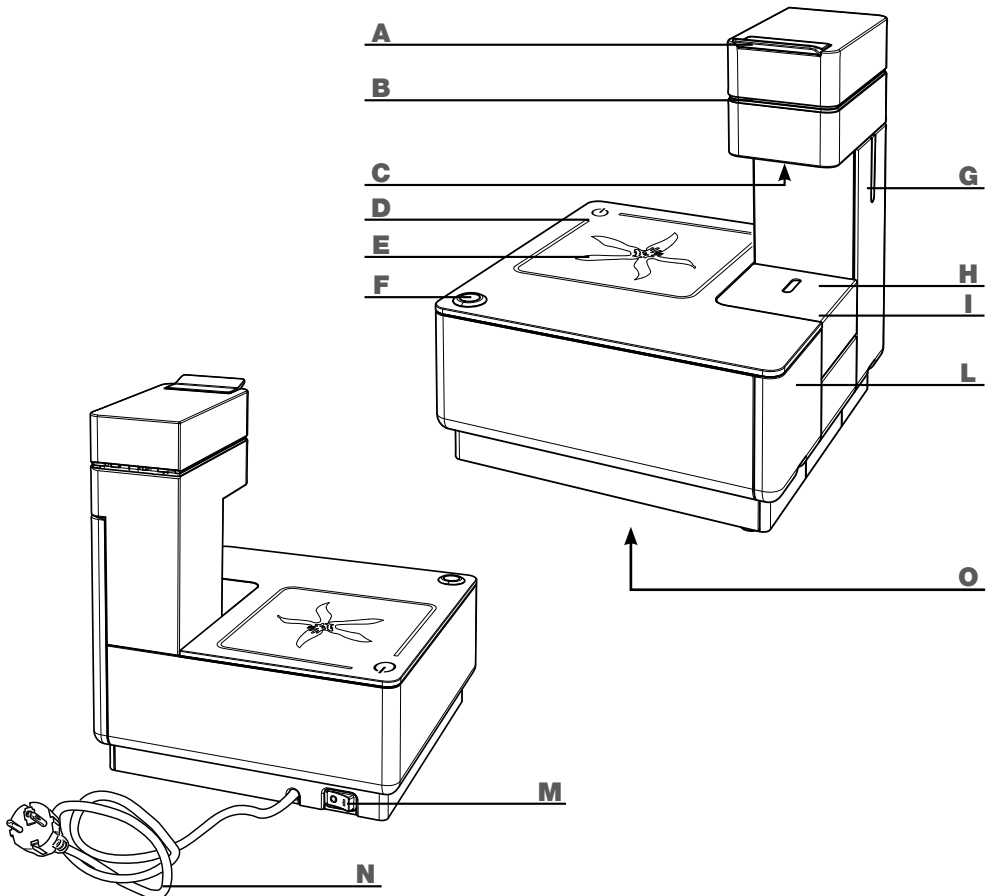

## MESURES DE SÉCURITÉ IMPORTANTES

Lors de l'utilisation d'appareils électriques, il est nécessaire de toujours respecter les mesures de sécurité suivantes.

### Utilisation de l'appareil

- Lire intégralement les instructions.
- Cet appareil n'est destiné qu'à un usage domestique. Tout autre usage est considéré comme inapproprié et par conséquent dangereux.
- Débrancher la fiche de la prise de courant quand l'appareil n'est pas utilisé.
- Ne jamais toucher une surface chaude. Les distributions d'eau/café peuvent provoquer des brûlures.
- Cette machine est conçue pour "faire du café espresso": faire attention à ne pas se brûler avec les jets d'eau ou de vapeur, ou en utilisant la machine de façon inappropriée.
- Cet appareil ne doit pas être utilisé par des personnes (y compris les enfants) aux capacités physiques, sensorielles ou mentales réduites ou par des personnes sans expérience et/ou sans les compétences nécessaires, à moins qu'elles ne soient surveillées par une personne responsable de leur sécurité qui leur apprendra à utiliser l'appareil.
- Surveiller les enfants afin d'éviter qu'ils jouent avec l'appareil.
- Cet appareil ne doit être utilisé que dans des endroits fermés et à l'abri d'agents atmosphériques externes.
- Pour se protéger du feu, de toutes décharges électriques ou lésions, ne pas plonger le câble, la fiche et le corps de la machine dans l'eau ou tout autre liquide.
- Ne pas utiliser l'appareil pour des usages différents de ceux prévus.
- Ne pas poser l'appareil sur des réchauds électriques ou à gaz, ou dans un four chaud.
- Cet appareil ne doit être allumé que pendant le temps nécessaire à son utilisation, après quoi il doit être éteint en remettant l'interrupteur général "M" sur "0" et la fiche doit être débranchée de la prise de courant.

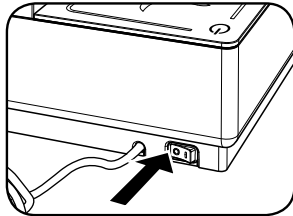

- Avant de débrancher l'appareil, s'assurer que l'interrupteur général "M" est sur "0".
- L'utilisation d'accessoires non recommandés par le fabricant peut provoquer des incendies, des décharges électriques ou des lésions aux personnes.
- Ne pas laisser pendre le câble des tables ou comptoirs. Ne pas retirer la fiche en tirant sur le câble et ne pas la toucher avec les mains si celles-ci sont mouillées.
- Ne pas déplacer ou tirer l'appareil en le tenant par le cordon.
- Pour prévenir le risque de blessures, ne pas laisser tomber le câble du plan de travail ou de la table car les enfants pourraient le tirer ou trébucher involontairement.
- Ne pas utiliser l'appareil en cas de câble ou de fiche endommagés, après un dysfonctionnement de l'appareil ou après un dommage de quelque nature. Consulter un centre de réparation agréé pour un contrôle, une réparation ou une vérification du fonctionnement.
- Ne pas utiliser de rallonges ou prises multiples. En cas d'incendie, utiliser des extincteurs à anhydride carbonique (CO<sub>2</sub>). Ne pas utiliser d'eau ou d'extincteurs à poudre.
- Utiliser l'appareil uniquement pour l'usage prévu.

### Installation de l'appareil

- Lire attentivement les instructions.
- Ne jamais installer la machine dans un milieu pouvant atteindre une température inférieure ou égale à **0°C** (si l'eau gèle, l'appareil peut s'endommager) ou supérieure à **40°C**.
- S'assurer que la tension du réseau électrique correspond bien à celle indiquée sur la plaque signalétique de l'appareil "0". Ne brancher l'appareil qu'à une prise de courant ayant un débit minimal de **6 A** pour les modèles alimentés à **230 V** et aussi pour ceux à **120 V** et dotés d'un dispositif efficace de mise à la terre.
- En cas d'incompatibilité entre la prise et la fiche de l'appareil, s'adresser à un centre d'assistance autorisé pour remplacer la fiche avec une autre de modèle approprié.
- Placer l'appareil sur un plan de travail loin de robinets d'eau et éviers.
- Après avoir ôté l'emballage, s'assurer que l'appareil est intact avant de l'installer.
- Ne pas laisser à la portée des enfants les matériaux d'emballage de la machine.

**ATTENTION: CONSERVER CES INSTRUCTIONS**



## Nettoyage de l'appareil

- Débrancher la fiche de la prise de courant lorsqu'on effectue le nettoyage.
- Avant de débrancher l'appareil, s'assurer que l'interrupteur général "M" est sur "0".
- Laisser refroidir l'appareil avant d'effectuer le nettoyage.
- Nettoyer la carrosserie et les accessoires à l'aide d'un chiffon humide puis sécher soigneusement à l'aide d'un chiffon sec non abrasif. Ne pas utiliser de produits détergents.
- Ne pas exposer l'appareil à des jets d'eau abondants ni le plonger totalement ou partiellement dans l'eau.

## En cas de panne de l'appareil

Ne pas utiliser l'appareil si le câble ou la fiche sont endommagés ou si l'appareil ne fonctionne pas correctement ou s'il a subi un quelconque dommage. Rapporter l'appareil au centre de service après-vente agréé le plus proche pour le faire contrôler ou réparer.

Si le câble d'alimentation est endommagé, il doit être changé par le fabricant ou par son centre de service après-vente.

En cas de panne ou de mauvais fonctionnement de l'appareil, l'éteindre et ne pas le manipuler. En cas d'éventuelles réparations, s'adresser exclusivement à un centre de service après-vente agréé par le fabricant et exiger les pièces détachées d'origine. Le non-respect de ce qui est indiqué ci-dessus peut compromettre la sécurité de l'appareil et faire perdre le droit à la garantie.

## Utilisation inappropriée de l'appareil

- Cet appareil n'est destiné qu'à un usage domestique. Tout autre usage est considéré comme inapproprié et par conséquent dangereux.
- Le fabricant ne peut être considéré comme responsable en cas d'éventuels accidents provoqués par la non présence de l'installation électrique de la mise à la terre ou de sa non conformité aux normes en vigueur.
- Le fabricant ne peut être considéré comme responsable en cas d'éventuels dommages dérivant d'usages inappropriés, erronés et non raisonnables.

L'appareil est conçu pour les usages domestiques et similaires. Par exemple :

- cuisines du personnel de points de vente, bureaux et autres environnements de travail
- tourisme à la ferme
- clientèle d'hôtels, de motels et autres logements de type résidentiel
- logements de type Bed & Breakfast.

## INSTALLATION ET MISE EN SERVICE DE L'APPAREIL

Avant de brancher la machine au réseau électrique, lire attentivement les normes de sécurité visées au chapitre "mesures de sécurité importantes".

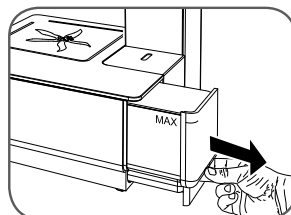

Extraire le réservoir d'eau "L" en le tirant légèrement vers le haut et ensuite vers l'extérieur.

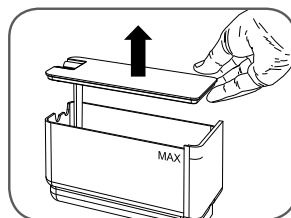

Soulever le couvercle du réservoir.

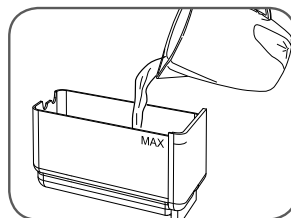

Remplir le réservoir avec de l'eau fraîche potable jusqu'au repère MAX

**Attention: ne verser dans le réservoir que de l'eau fraîche potable non gazeuse. L'eau chaude ainsi que d'autres liquides peuvent endommager le réservoir. Ne pas mettre en service la machine sans eau.**

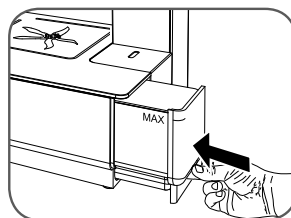

Après avoir replacé le couvercle, insérer complètement le réservoir dans la machine jusqu'au déclic final afin d'être sûr

qu'il est bien encastré.

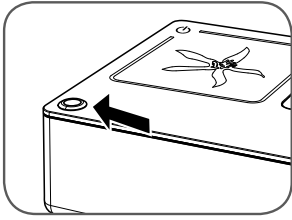

S'assurer que la commande préparation café "F" n'est pas enclenchée.

Insérer la fiche dans la prise de courant. Consulter le chapitre suivant pour l'allumage.

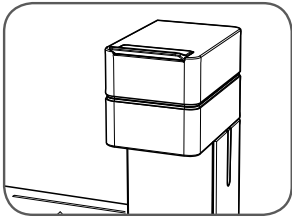

**Attention: s'assurer que le compartiment pour capsules "B" est fermé avant de préparer du café. Ne jamais l'ouvrir pendant la préparation du café.**

**Remarque: Lors du premier allumage et en cas d'inactivité de plus de 7 jours, il est recommandé de faire couler au moins la moitié du réservoir sans mettre de capsule dans la machine.**

## ALLUMAGE ET ARRÊT

Pour allumer la machine, procéder comme suit:

Vérifier le niveau d'eau dans le réservoir "L"; si nécessaire, en rajouter comme montré précédemment.

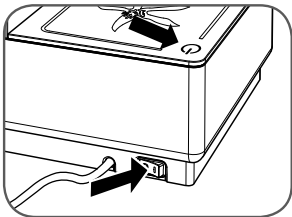

Mettre l'interrupteur général "M" sur la position "I". La lampe témoin "D" s'allume.

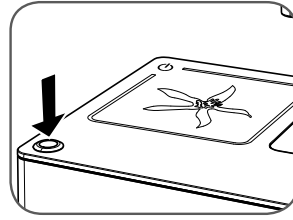

La machine commence à chauffer; la lampe témoin de signalisation température OK de l'interrupteur préparation café "F" reste éteinte.

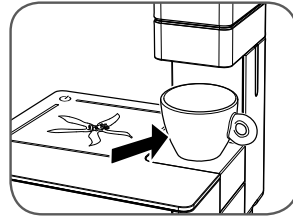

Placer une petite tasse sur le support tasse.

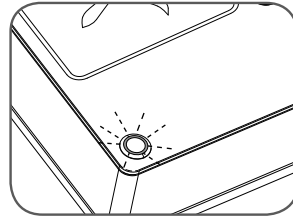

Attendre que la lampe témoin température OK « F » soit allumée.

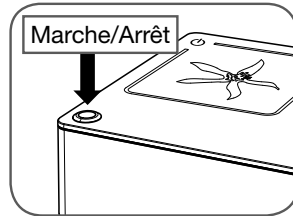

Appuyer sur la commande préparation café "F".

Attendre que l'eau sorte du groupe d'écoulement café.

Après avoir fait couler une petite tasse d'eau chaude, appuyer à nouveau sur la commande préparation café "F" pour arrêter l'écoulement.

**Avant d'éteindre la machine, il est conseillé de faire couler une petite tasse d'eau chaude avec le compartiment pour capsules "B" vide. Pour éteindre la machine, mettre l'interrupteur général "M" sur "0"; il est recommandé de ne jamais débrancher la fiche de la prise de courant quand la machine est allumée.**

## ADAPTATION DU SUPPORT DE TASSE

La machine Y1 a été conçue afin de pouvoir utiliser des grandes tasses et des petites tasses à espresso.

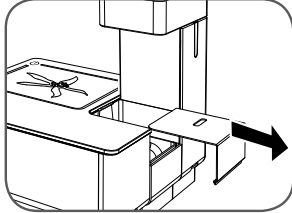

Pour régler la hauteur du support de tasse "H", il faut l'enlever en le tirant vers l'extérieur et ensuite le placer dans la position grande tasse ou petite tasse à espresso.

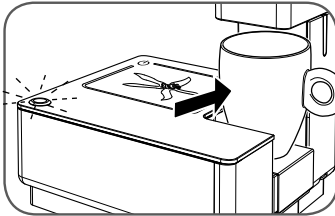

Position optimale pour les grandes tasses adaptées pour le café allongé.

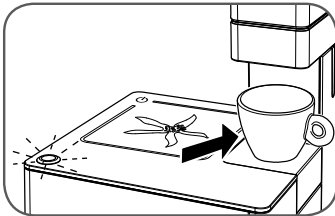

Position optimale pour les petites tasses adaptées pour l'espresso.

*Remarque: le réglage de la hauteur du support de tasse "H" doit être effectué avant de commencer l'écoulement du café.*

## PRÉPARATION DU CAFÉ

La machine Y1 a été conçue pour l'utilisation exclusive de capsules illy "Iperespresso".

**Il est interdit d'utiliser des types de capsules autres que les capsules illy Iperespresso afin de ne pas endommager l'appareil.**

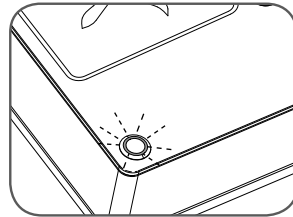
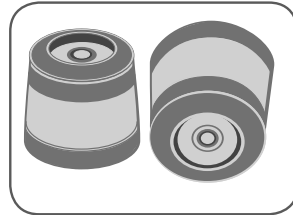

Veiller à ce que le témoin de température OK «F» soit allumé. Ne pas préparer de café si la lampe témoin «F» est éteinte.

Décrocher et soulever le levier d'ouverture "A" du compartiment capsule "B".

*Remarque: s'il y a une capsule dans le compartiment "B", elle sera automatiquement enlevée à l'ouverture du compartiment. La capsule doit entrer facilement; dans le cas contraire, enlever la capsule et la replacer correctement.*

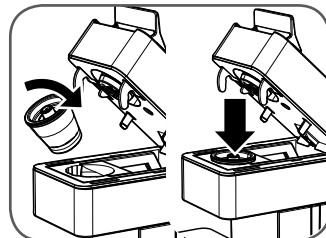

Placer la capsule comme montré dans le schéma.

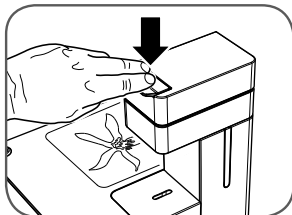
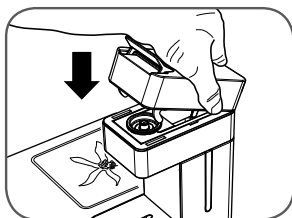

Baisser complètement la partie mobile de la tête de la machine et appuyer sur le levier «A» jusqu'à ce que l'on sente qu'elle est correctement fermée.

Placer une tasse sur le support «H».

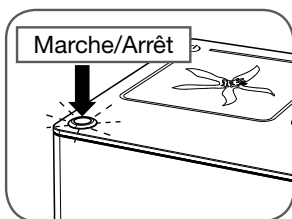

Appuyer sur l'interrupteur préparation café «F» uniquement si la lampe témoin est allumée. Le café commence à couler. Lorsque le volume souhaité est atteint, **interrompre l'écoulement en appuyant à nouveau sur l'interrupteur préparation café «F».**

#### Attention:

**Les capsules sont monodose, elles ne doivent pas être utilisées pour préparer plusieurs cafés.**

**Ne pas oublier de nettoyer le bac de récupération «I» et de vider le compartiment pour capsules usagées «G».**

**Ne pas oublier de remplacer fréquemment l'eau présente dans le réservoir.**

## NETTOYAGE ET ENTRETIEN

Le nettoyage de la machine et de ses pièces doit être effectué au moins une fois par semaine.

Ne pas utiliser l'eau restée dans le réservoir «L» pendant plusieurs jours; le laver et le remplir tous les jours avec de l'eau fraîche potable.

Ne pas utiliser d'alcool éthylique, de solvants, d'éponges abrasives et/ou d'agents chimiques agressifs.

Pour effectuer le nettoyage de la machine, procéder comme suit:

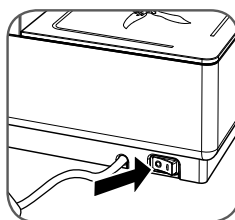

Éteindre la machine et débrancher la fiche de la prise de courant.

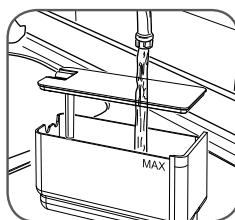

Extraire le réservoir «L» et le couvercle et les laver à l'eau courante.

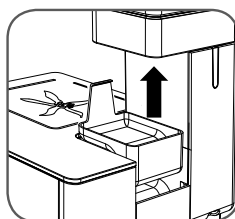

Extraire le support de tasse «H» et le bac de récupération «I» et les laver à l'eau tiède.

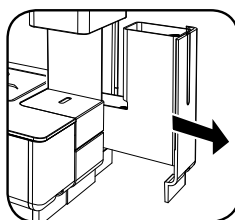

Extraire le compartiment pour capsules usagées «G» en le tirant vers l'extérieur.

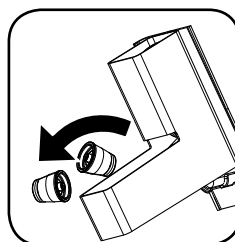

Vider le compartiment des résidus.

(Attention: dans le compartiment se trouvent les capsules usagées et le café résiduel).

*Remarque: lorsque l'on replace le compartiment pour capsules usagées «G», s'assurer qu'il est correctement inséré. Il est conseillé de vider en même temps le bac de récupération «I» et le compartiment pour capsules usagées «G».*

**Attention: ne pas sécher la machine et/ou ses pièces dans un four à micro-ondes et/ou dans un four conventionnel.**

## RECOMMANDATIONS

Pour déguster un espresso de qualité se rappeler de:

- Changer l'eau du réservoir "L" au moins une fois par semaine.
- Utiliser si possible de l'eau dont la dureté totale est inférieure à 12 degrés français pour prévenir les dépôts à l'intérieur de la machine.
- Utiliser des tasses chaudes.

## DÉTARTRAGE

La formation du calcaire est la conséquence naturelle de l'utilisation de la machine. Le détartrage est nécessaire tous les 2-3 mois; en cas d'utilisation d'eau très dure (teneur en calcaire élevée), détartrer la machine plus fréquemment.

Utiliser des produits décalcifiants qui ne sont pas trop agressifs.

Pour le détartrage on peut utiliser un produit détartrant conçu pour les machines à café qui ne soit ni nocif ni toxique, facilement trouvable dans le commerce.

Pour effectuer le détartrage, procéder comme suit:

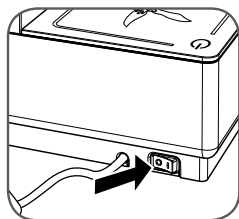

Éteindre la machine en mettant l'interrupteur général "M" sur "0".

Ôter le réservoir "L" et vider l'eau résiduelle.

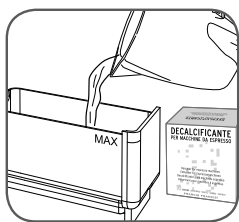

Remplir le réservoir avec de l'eau fraîche potable jusqu'au repère MAX.

Ajouter le produit détartrant et attendre qu'il se dissolve (mélanger pour accélérer la dissolution du produit).

**Il est conseillé d'utiliser des produits décalcifiants non agressifs**

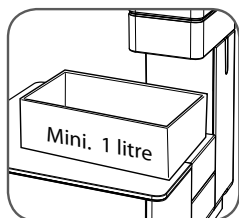

Placer un récipient de la capacité d'au moins 1 litre sous le groupe d'écoulement "C".

Allumer la machine en mettant l'interrupteur général "M" sur "I". S'assurer qu'il n'y a pas de capsules dans le compartiment pour capsules "B".

Attendre que la lampe témoin écoulement café "F" soit allumée.

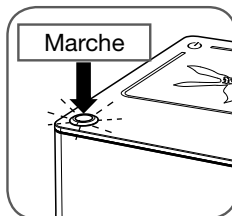

Faire couler de l'eau en appuyant sur la commande préparation café.

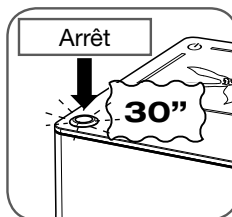

Après 30 secondes, appuyer à nouveau sur la commande préparation café "F" pour terminer l'écoulement.

Laisser agir la solution détartrante pendant 10-15 minutes.

Écouler de l'eau à nouveau pendant 30 secondes et attendre encore 10-15 minutes.

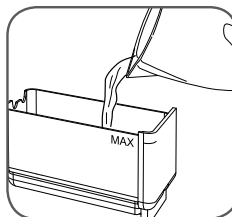

Retirer le réservoir d'eau «L» en vidant l'eau résiduelle avec décalcifiant

Le nettoyer soigneusement sous l'eau courante et le remplir avec de l'eau fraîche potable.

Insérer complètement le réservoir "L" dans la machine jusqu'à ce qu'il soit bien inséré.

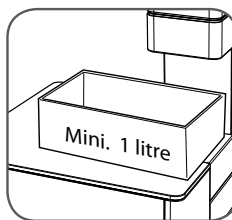

Vider le récipient et le replacer sous le groupe d'écoulement "C".

**ATTENTION: Ne pas réutiliser l'eau contenant le détartrant qui se trouve dans le bac de récupération afin de ne pas compromettre le fonctionnement de la machine.**

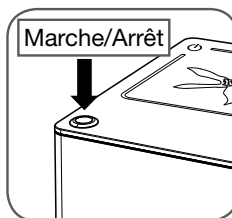

Attendre que la lampe témoin écoulement café "F" soit allumée.

Faire couler de l'eau en appuyant sur la commande préparation café "F".

Quand le réservoir "L" est presque vide, appuyer à nouveau sur la commande préparation café "F" pour terminer l'écoulement.

Remplir à nouveau le réservoir d'eau "L" et répéter une autre fois les opérations précédemment décrites.

Le cycle de détartrage est terminé.

Dès à présent, la machine est prête à l'usage.

#### ATTENTION:

**Si les opérations de détartrage ne sont pas effectuées, le calcaire peut provoquer des défauts de fonctionnement non couverts par la garantie. Il est conseillé d'utiliser le produit pour le détartrage fourni avec la machine**

**Ne pas utiliser de vinaigre, de lessive, de sel ou d'acide formique car ils endommagent la machine.**

**Utiliser uniquement des produits détartrants appropriés aux machines à café.**

**La solution de détartrage doit être éliminée selon les normes en vigueur.**

**Ne pas boire le liquide produit pendant le processus de détartrage. L'appareil peut être utilisé pour préparer du café uniquement lorsque le cycle de détartrage est terminé.**



*Élimination d'appareils électriques et électroniques usagés, de la part de particuliers dans l'Union Européenne.*

*Le symbole RAEE utilisé pour ce produit indique que celui-ci ne devra pas être éliminé avec les autres déchets ménagers, mais faire l'objet d'une "collecte séparée". Le particulier a la possibilité de retourner gratuitement au distributeur, à raison d'un déchet contre un appareil, l'appareil usagé au moment de l'achat d'un nouveau produit.*

*Pour en savoir plus sur les points de récolte des appareillages à mettre à la casse, il est recommandé de contacter la commune où vous êtes domicilié, le service local de traitement des déchets ou le magasin où vous avez acheté le produit. La responsabilité de pourvoir à l'élimination des appareils conformément aux normes en vigueur incombe à l'utilisateur et le non-respect des dispositions législatives pourra entraîner une sanction.*

*L'élimination correcte de ce produit contribuera à sauvegarder l'environnement et les ressources naturelles, ainsi qu'à préserver la santé de l'être humain.*

## LIMITATIONS DE LA GARANTIE

La garantie ne couvre pas les pannes dues à :

- un détartrage non périodique.
- un fonctionnement avec voltage différent de celui indiqué sur la plaque signalétique "O" (voir chapitre "pièces composant la machine").
- une utilisation inappropriée ou non conforme aux instructions.
- des modifications intérieures apportées par l'utilisateur.

La garantie ne couvre pas les coûts de réparation sur des machines précédemment manipulées par des centres de service après-vente non agréés.

De tels coûts seront totalement à la charge du client.

Il est conseillé de :

- ne pas mettre le bac de récupération "I" au lave-vaisselle;
- maintenir propres les bacs de récupération.

La non observation de ces points pourrait créer des problèmes à la machine, dommages non couverts par la garantie.

#### ATTENTION:

**Il est conseillé de garder l'emballage d'origine (du moins pendant la période de garantie) au cas où la machine serait envoyée aux centres de service après-vente agréés. Les éventuels dommages dus à un transport sans emballage approprié ne sont pas couverts par la garantie.**



PROBLÈME	CAUSE	SOLUTION	Persistence du problème	
L'appareil ne s'allume pas.	Câble d'alimentation non branché à la prise de courant.	Brancher la fiche à une prise de courant conforme aux caractéristiques techniques de la plaque signalétique «O».		
	Interrupteur général «M» sur «0».	Mettre l'interrupteur général «M» sur «I».		
L'appareil ne prépare pas de café.	Il n'y a pas d'eau dans le réservoir.	Remplir d'eau le réservoir «L».		
	Capsule non insérée dans le compartiment pour capsules.	Insérer une capsule dans le compartiment pour capsules «B».		
	La capsule insérée ne produit pas de café.	Après une première tentative sans résultat, avec la même capsule insérée dans le compartiment capsules «B», relever le levier «A», retirer la capsule, refermer le groupe pour écouler une petite quantité d'eau, rouvrir le groupe «A», remettre la capsule en place, l'insérer jusqu'à la position de blocage et appuyer sur la commande préparation café «F». Si elle ne produit pas de café, la jeter.		
	Fermeture incomplète de la partie mobile de la tête de la machine.	Vérifier qu'une capsule est bien insérée dans le compartiment capsules «B», relever le levier «A», le baisser avec une certaine force jusqu'à ce qu'il soit en place. Lorsque que le blocage du levier est perçu, appuyer sur la commande préparation café «F».		
	La commande préparation café n'est pas activée.	Appuyer sur la commande préparation «F».		
	Emboîtement erroné du réservoir d'eau.	Insérer complètement le réservoir «L» dans l'appareil jusqu'à son emboîtement correct qui est confirmé par un déclic.		
La pompe ne se déclenche pas.	Dépôts de calcaire sur les composants.	Procéder au détartrage de l'appareil comme décrit dans le manuel.		Contacter un centre de service après-vente agréé.
		Vérifier que le compartiment capsule «B» soit dépourvu de capsules, abaisser le levier «A» jusqu'à la position de blocage, appuyer sur la commande préparation café «F» pour faire couler de l'eau. Tenter à nouveau de préparer un café avec une capsule.		
		Éteindre l'appareil en mettant l'interrupteur général «M» sur «0» et le laisser refroidir pendant au moins 10 minutes. Allumer l'appareil en mettant l'interrupteur général «M» sur «I», attendre que la lampe témoin température OK café «F» s'allume, vérifier que le compartiment capsules «B» soit dépourvu de capsules et essayer de faire couler de l'eau.		
	Type de capsule erroné.	Veillez à utiliser uniquement les capsules Iperpresso à l'usage domestique reconnaissables grâce au texte « Capsules monodoses de café moulu uniquement à usage domestique » sur l'emballage et non des capsules pour usage professionnel reconnaissables grâce au texte « Usage professionnel uniquement ».		

## ALLGEMEINE HINWEISE ZUR MASCHINENBEDIENUNG

*Die Bedienungsanleitung und die Garantiebeschränkungen aufmerksam durchlesen. Die Maschine muss an eine vorschriftsmäßige Steckdose mit Erdung angeschlossen werden. Die Reinigung der Maschine erfolgt durch regelmäßiges Waschen des Abstellgitters, der Tropfenauffangschale, des Behälters für gebrauchte Kapseln, des Wassertanks und des Tassenwärmers aus Glas. SEHR WICHTIG: Die Maschine oder ihre Komponenten nie ins Wasser tauchen oder in den Geschirrspüler stellen. Das Wasser im Tank muss regelmäßig ausgewechselt werden. Die Maschine nicht ohne Wasser im Tank benutzen. Es empfiehlt sich, die Maschine alle 2 Monate mit einem speziellen Entkalkungsmittel für Espressomaschinen nach der Anleitung im Kapitel **Entkalkung** zu entkalken. Die Maschine ist mit einem Ventil ausgerüstet, das den Druck konstant hält. Deswegen kann Wasser aus der Kaffeebrühgruppe tropfen.*

## TECHNISCHE DATEN

Gehäusematerial: Stahl

Material Wärmetauscher: Edelstahl

Wassertank: 0,7 Liter

Fassungsvermögen Behälter für gebrauchte Kapseln: 7 Kapseln

Pumpe: 19 bar

Gewicht ohne Verpackung: 5 kg

Spannung: 230 V, 50 Hz (EU); 120 V, 60 Hz (USA)

Leistung: 500 W (EU/USA)

Abmessungen (B x T x H) (mm): 240 x 240 x 275

Der Hersteller behält sich das Recht vor, Änderungen und Verbesserungen am Gerät ohne Vorankündigung vorzunehmen.

## INHALTSVERZEICHNIS

■ GERÄTETEILE.....	33
■ WICHTIGE SICHERHEITSHINWEISE.....	34
GERÄTEBENUTZUNG.....	34
GERÄTEINSTALLATION.....	34
GERÄTEREINIGUNG.....	35
BEI STÖRUNGEN.....	35
UNSACHGEMÄSSE VERWENDUNG DES GERÄTS.....	35
■ INSTALLATION UND INBETRIEBNAHME DES GERÄTS.....	35
■ EIN- UND AUSSCHALTEN.....	36
■ ANBRINGUNG DES ABSTELLGITTERS.....	37
■ ESPRESSOZUBEREITUNG.....	37
■ REINIGUNG UND PFLEGE.....	38
■ RATSCHLÄGE.....	39
■ ENTKALKUNG.....	39
■ EINSCHRÄNKUNGEN DER GARANTIE.....	40



## GERÄTETEILE

- |   |   |
|---|---|
| <b>A</b> HEBEL FÜR ÖFFNUNG/SCHLISSUNG<br>KAPSELFACH                       | <b>G</b> BEHÄLTER FÜR GEBRAUCHTE KAPSELN<br>(mit Flüssigkeitsresten von der Ausgabe). |
| <b>B</b> KAPSELFACH (innen)   | <b>H</b> ABSTELLGITTER  |
| <b>C</b> KAFFEEBRÜHGRUPPE   | <b>I</b> TROPFENAUFFANGSCHALE (innen)   |
| <b>D</b> LEUCHTANZEIGE<br>MASCHINE EINGESCHALTET                          | <b>L</b> WASSERTANK   |
| <b>E</b> TASSENABSTELLFLÄCHE  | <b>M</b> HAUPTSCHALTER  |
| <b>F</b> KAFFEEAUSGABEKNOPF<br>(mit Kontrollleuchte Kaffeetemperatur OK). | <b>N</b> STROMKABEL   |
|   | <b>O</b> KENNDATENSCHILD (unter der Basis)  |

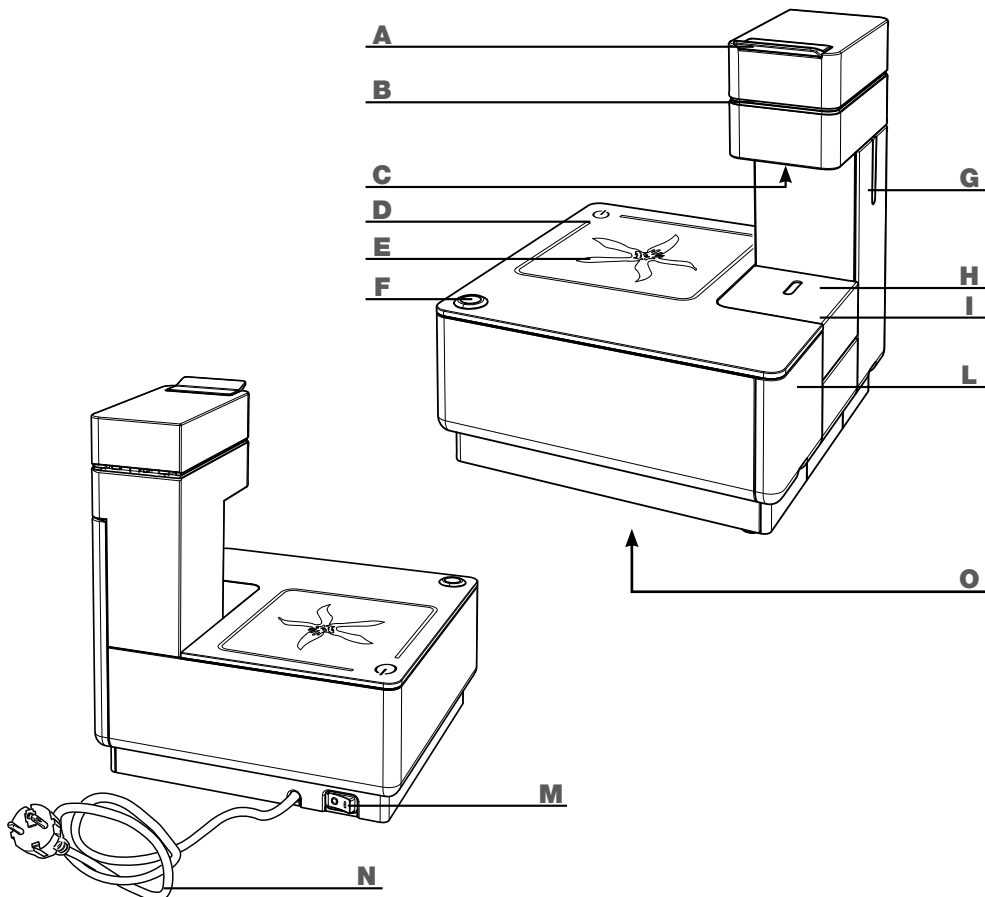

## WICHTIGE SICHERHEITSHINWEISE

Bei der Verwendung von Elektrogeräten sind folgende Sicherheitshinweise immer zu beachten.

### Gerätebenutzung

- Alle Anleitungen durchlesen.
- Dieses Gerät darf nur für den Hausgebrauch verwendet werden. Jede anderweitige Verwendung gilt als unsachgemäß und somit gefährlich.
- Den Netzstecker aus der Steckdose ziehen, wenn das Gerät nicht benutzt wird.
- Nie eine heiße Fläche berühren. Bei der Ausgabe von Wasser oder Kaffee aus der Maschine besteht Verbrühungsgefahr.
- Diese Maschine wurde entwickelt, um Espresso aufzubrühen. Vorsicht vor Verbrühungen durch Heißwasserstrahlen oder durch unsachgemäßen Gebrauch.
- Das Gerät ist nicht für den Gebrauch durch Menschen mit eingeschränkten physischen, geistigen oder sensorischen Fähigkeiten oder ungenügender Erfahrung bzw. Kompetenz (einschl. Kinder) gedacht, außer wenn diese unter der Aufsicht einer für ihre Sicherheit verantwortlichen Person stehen oder ausdrücklich von dieser über den Gebrauch des Geräts informiert wurden.
- Kinder beaufsichtigen, damit sie nicht mit dem Gerät spielen.
- Das Gerät ausschließlich in geschlossenen und vor Witterungseinflüssen geschützten Räumen verwenden.
- Zum Schutz vor Brand, Stromschlägen oder Verletzungen das Kabel, den Stecker und das Maschinengehäuse nicht in Wasser oder in eine andere Flüssigkeit tauchen.
- Das Gerät nur für die vorgesehenen Zwecke verwenden.
- Das Gerät nicht auf Elektro- oder Gasherde oder in einen heißen Ofen stellen.
- Das Gerät darf nur für die Zeit der Nutzung eingeschaltet werden. Danach den Hauptschalter "M" auf "0" stellen und den Netzstecker aus der Steckdose ziehen.
- Vor dem Ziehen des Netzsteckers sicherstellen, dass der Hauptschalter "M" auf "0" steht.

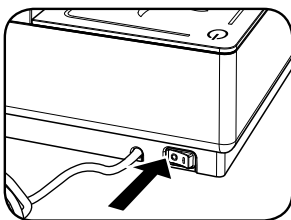

- Jedes vom Hersteller nicht empfohlene Zubehör kann zu Brand, Stromschlägen oder Körperverletzungen führen.
- Das Kabel nicht von Tischen oder Theken baumeln lassen. Zum Abziehen des Steckers nicht am Kabel ziehen und den Stecker nicht mit nassen Händen anfassen.
- Die Kaffeemaschine nicht mit dem Kabel anheben oder ziehen.
- Um die Gefahr von Verletzungen zu verringern, das Kabel nicht von der Arbeitsplatte oder vom Tisch herunterhängen lassen, weil Kinder daran ziehen oder darüber stolpern könnten.
- Bei Beschädigung des Kabels oder des Steckers, nach einer Betriebsstörung der Maschine oder nach einem Schaden beliebiger Art das Gerät nicht benutzen. Das Gerät zur Kontrolle, Reparatur oder Überprüfung des einwandfreien Funktionierens zur nächsten autorisierten Kundendienststelle bringen.
- Keine Verlängerungen oder Mehrfachsteckdosen verwenden. Im Brandfall Kohlen säure-Löschgeräte (CO<sub>2</sub>) benutzen. Kein Wasser oder Pulverlöscher verwenden.
- Das Gerät nur zu dem Zweck benutzen, für den es bestimmt ist.

### Geräteinstallation

- Die Bedienungsanleitung aufmerksam lesen.
- Das Gerät niemals in Räumlichkeiten aufstellen, wo die Temperatur auf **0°C** oder tiefer sinken (wenn das Wasser gefriert, kann die Maschine beschädigt werden) oder auf über **40°C** steigen kann.
- Überprüfen, ob die auf dem Kenndatenschild "0" des Geräts angegebene Netzspannung mit der Spannung des Stromnetzes übereinstimmt. Das Gerät nur an eine Steckdose anschließen, die eine Mindeststromfestigkeit von **6 A** hat, sowohl bei den Modellen mit **230 VAC** als auch bei denen mit **120 VAC**, und eine wirksame Erdung besitzt.
- Falls Netzsteckdose und Gerätestecker nicht kompatibel sind, den Stecker von einem autorisierten Kundendienstzentrum durch einen geeigneten ersetzen lassen.
- Das Gerät auf einer Arbeitsfläche fern von Wasserhähnen und Spülbecken aufstellen.
- Nach Entfernen der Verpackung vergewissern, dass das Gerät und alle seine Teile in einwandfreiem Zustand sind. Erst dann kann die Installation erfolgen.
- Die Verpackungsmaterialien des Geräts nicht in Reichweite von Kindern lassen.

**ACHTUNG: DIESE BEDIENUNGSANLEITUNG AUFBEWAHREN.**

## Gerätereinigung

- Den Stecker von der Elektroanlage abziehen, bevor man die Reinigung durchführt.
- Vor dem Abziehen des Steckers vergewissern, dass der Hauptschalter "M" auf "0" steht.
- Vor der Reinigung das Gerät abkühlen lassen.
- Das Gehäuse und die Zubehörteile mit einem feuchten Tuch reinigen und danach mit einem nicht scheuernden trockenen Tuch trockenreiben. Von der Verwendung von Reinigungsmitteln wird abgeraten.
- Das Gerät nicht unter einen Wasserstrahl stellen bzw. ganz oder teilweise in Wasser eintauchen.

## Bei Störungen

Das Gerät nicht benutzen, wenn Kabel oder Stecker beschädigt sind oder wenn es Anzeichen von schlechtem Funktionieren oder Schäden aufweist. Das Gerät für Kontrollen oder Reparaturen zur nächsten autorisierten Kundendienststelle bringen.

Beschädigte Versorgungskabel durch den Hersteller oder seinen Kundendienst auswechseln lassen.

Bei Schäden oder Störungen das Gerät ausschalten und nicht daran manipulieren. Für eventuelle Reparaturen sich ausschließlich an eine vom Hersteller autorisierte Kundendienststelle wenden und verlangen, dass Originalersatzteile verwendet werden. Bei Nichteinhaltung dieser Hinweise kann die Sicherheit des Geräts beeinträchtigt werden und der Garantieanspruch entfallen.

## Unsachgemäße Verwendung des Geräts

- Dieses Gerät darf nur für den Hausgebrauch verwendet werden. Jede anderweitige Verwendung gilt als unsachgemäß und somit gefährlich.
- Der Hersteller kann für eventuelle Unfälle auf Grund des Fehlens der Erdungsanlage bzw. deren Nichtkonformität mit den geltenden gesetzlichen Vorschriften nicht haftbar gemacht werden.
- Der Hersteller kann für eventuelle Schäden auf Grund unsachgemäßer, fehlerhafter oder unvernünftiger Verwendung nicht haftbar gemacht werden.

Das Gerät ist für den häuslichen Gebrauch und für ähnliche Anwendungen gedacht, wie:

- Küchen für das Personal von Geschäften, Büros und anderen Arbeitsräumen;
- Bäuerliche Ferienbetriebe;
- Kunden in Hotels, Motels und anderen Arten von Unterkünften;
- Bed&Breakfast-Häuser.

## INSTALLATION UND INBETRIEBNAHME DES GERÄTS

Vor dem Anschließen der Maschine an das Stromnetz die Sicherheitshinweise aufmerksam lesen, die im Kapitel "Wichtige Sicherheitshinweise" aufgeführt sind.

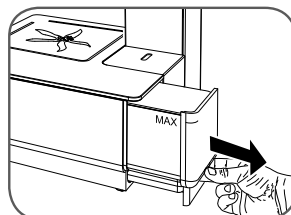

Den Wassertank "L" leicht nach oben und dann nach außen herausziehen.

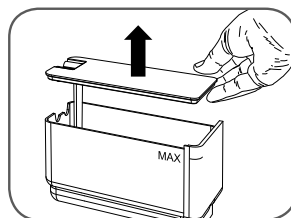

Den Deckel des Wassertanks anheben.

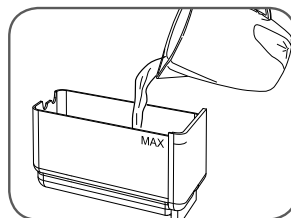

Den Tank bis zur Marke MAX mit frischem Trinkwasser befüllen.

**Achtung:** Immer nur frisches Trinkwasser ohne Kohlensäure in den Tank füllen. Heißes Wasser oder andere Flüssigkeiten können den Tank beschädigen. Das Gerät nie ohne Wasser in Betrieb nehmen.

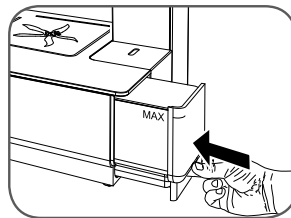

Nach Wiederaufsetzen des Deckels den Tank ganz in das Gerät einsetzen, bis er hörbar richtig eingerastet ist.

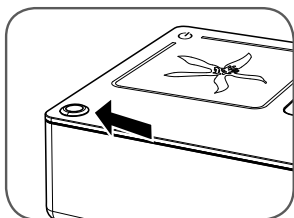

Sich vergewissern, dass der Kaffeeknopf "F" nicht gedrückt ist.

Den Stecker in die Steckdose einsetzen. Nähere Informationen zum Einschalten des Geräts im nächsten Kapitel.

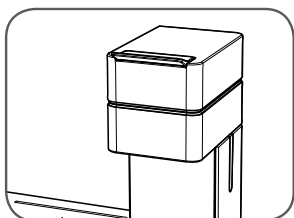

**Achtung:** Vor dem Brühen von Kaffee sich vergewissern, dass das Kapselfach "B" geschlossen ist. Nie während der Kaffeeausgabe öffnen.

**Hinweis:** Beim erstmaligen Einschalten oder nach einer Betriebspause von 7 Tagen oder länger ist es ratsam, bei leerem Kapselfach mindestens eine halbe Wassertankfüllung auszugeben.

## EIN- UND AUSSCHALTEN

Zum Einschalten des Geräts wie folgt vorgehen:

Den Wasserstand im Tank "L" überprüfen; wenn nötig, nachfüllen wie vorstehend beschrieben.

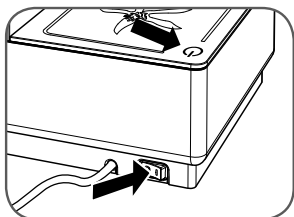

Den Hauptschalter "M" auf "I" stellen. Die Leuchtanzeige "D" leuchtet auf.

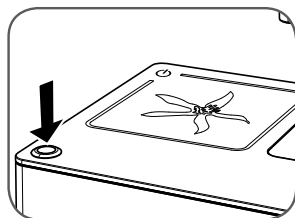

Das Gerät beginnt zu heizen; die Temperatur-OK-Anzeige am Kaffeeknopf "F" bleibt aus.

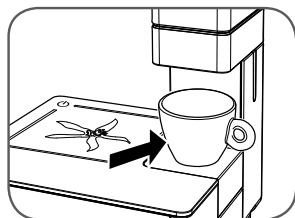

Ein Mokkafasschen auf das Abstellgitter stellen.

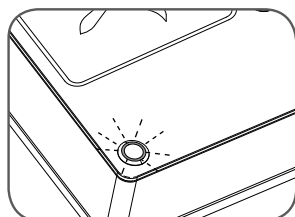

Warten, bis die Temperatur-OK-Anzeige am Kaffeeausgabeknopf "F" aufleuchtet.

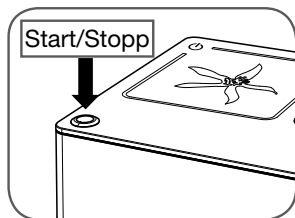

Den Kaffeeknopf "F" drücken.

Warten, bis Wasser aus der Brühgruppe kommt.

Nachdem ein Tässchen mit Heißwasser ausgegeben wurde, erneut den Kaffeeknopf "F" drücken, um die Ausgabe zu stoppen.

**Es wird empfohlen, vor dem Ausschalten des Geräts bei leerem Kapselfach "B" ein Tässchen heißes Wasser auszugeben.**

**Das Gerät durch Drehen des Hauptschalters "M" in Position "O" ausschalten. Bitte den Netzstecker nie bei eingeschaltetem Gerät abziehen.**

## ANBRINGUNG DES ABSTELLGITTERS

Das Gerät Y1 wurde so entwickelt, dass man Kaffeetassen und Mokkatässchen benutzen kann.

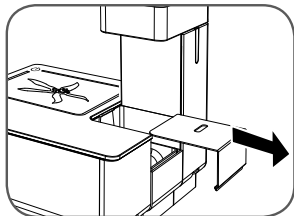

Zur Höheneinstellung des Abstellgitters "H" muss dieses nach außen abgezogen und dann in die Position für Kaffeetasse oder für Mokkatässchen gebracht werden.

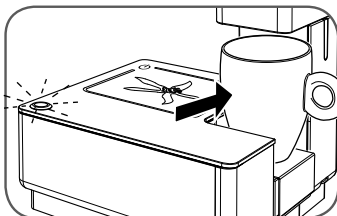

Optimale Position für hohe Tassen für großen Kaffee.

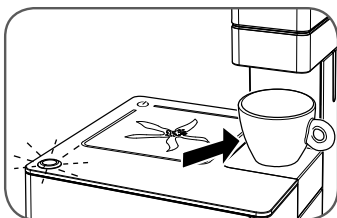

Optimale Position für Mokkatässchen.

*Hinweis: Die Höheneinstellung des Abstellgitters "H" muss vor Beginn der Kaffeeausgabe durchgeführt werden.*

## ESPRESSOZUBEREITUNG

Das Gerät Y1 wurde ausschließlich für den Gebrauch von Kapseln "Iperespresso" von Illy entwickelt.

**Um das Gerät nicht zu beschädigen, ist von der Verwendung anderer Kapseltypen abzuraten.**

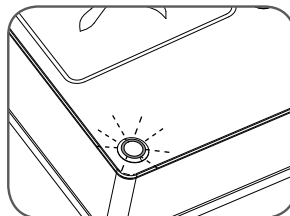
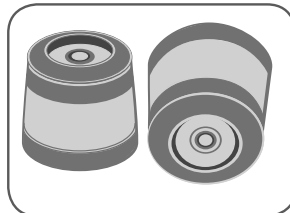

Sich vergewissern, dass die Temperatur-OK-Anzeige am Kaffeeausgabeknopf "F" leuchtet. Keinen Kaffee ausgeben, wenn die Anzeige "F" aus ist.

Den Öffnungshebel "A" des Kapselfachs "B" aushängen und anheben.

*Hinweis: Wenn sich im Fach "B" eine Kapsel befindet, wird sie beim Öffnen des Fachs automatisch entfernt. Die Kapsel muss sich leicht in das Fach einsetzen lassen; wenn das nicht der Fall ist, herausnehmen und richtig einsetzen.*

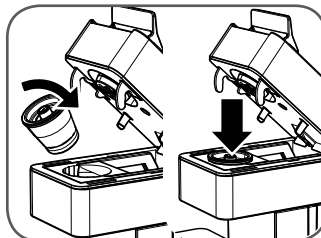

Die Kapsel einlegen, wie in der Abbildung gezeigt.

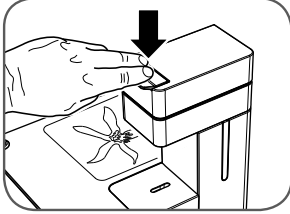
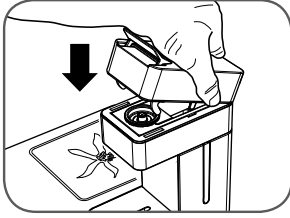

Den beweglichen Teil des Maschinenkopfs ganz nach unten bringen, dann auf den Hebel "A" drücken, bis das Einrasten zu spüren ist.

Eine Tasse auf das Abstellgitter "H" stellen.

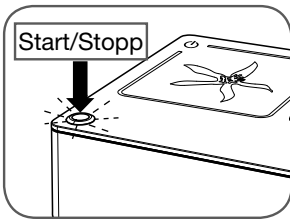

Den Kaffeeausgabeknopf "F" nur drücken, wenn die Leuchtanzeige an ist. Das Gerät beginnt mit der Kaffeeausgabe. Wenn der gewünschte Füllstand in der Tasse erreicht ist, **die Ausgabe durch erneutes Drücken des Kaffeeausgabeknopfs "F" beenden.**

#### **Achtung:**

**Die Kapseln sind Portionskapseln und dürfen nicht ein zweites Mal verwendet werden.**

**Nicht vergessen, die Tropfenauffangschale "I" zu reinigen und den Behälter für gebrauchte Kapseln "G" zu leeren.**

**Nicht vergessen, das Wasser im Tank häufig zu wechseln.**

## **REINIGUNG UND PFLEGE**

Das Gerät und seine Komponenten müssen mindestens ein Mal in der Woche gereinigt werden.

Wasser, das mehrere Tage im Tank "L" gestanden ist, nicht verwenden. Tank ausspülen und täglich mit frischem Trinkwasser befüllen.

Keinen Ethylalkohol, Lösungsmittel, raue Schwämme oder aggressive Chemikalien verwenden.

Zur Reinigung des Geräts wie folgt vorgehen:

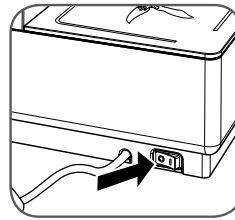

Gerät ausschalten und Netzstecker ziehen.

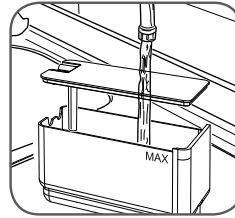

Den Tank "L" und Deckel herausnehmen und unter fließendem Wasser spülen.

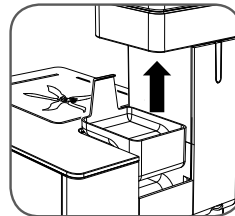

Das Abstellgitter "H" und die Tropfenauffangschale "I" herausnehmen und mit lauwarmem Wasser waschen.

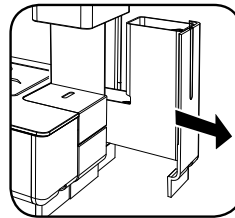

Den Behälter für gebrauchte Kapseln "G" nach außen abziehen.

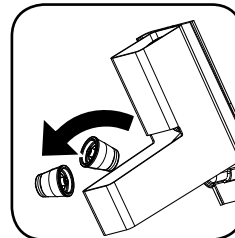

Den Behälter von den Rückständen säubern.

(Achtung: In dem Behälter befinden sich die gebrauchten Kapseln und Flüssigkeitsreste.)

*Hinweis: Beim Wiedereinsetzen des Behälters für gebrauchte Kapseln "G" vergewissern, dass er richtig sitzt. Es wird empfohlen, die Tropfenauffangschale "I" und den Behälter für gebrauchte Kapseln "G" gleichzeitig zu leeren.*

**Achtung: Gerät und Zubehörteile dürfen nicht im Mikrowellenherd oder Backofen getrocknet werden.**

## RATSCHLÄGE

Um einen hochwertigen Espresso genießen zu können, folgende Dinge beachten:

- Das Wasser im Tank "L" mindestens einmal wöchentlich wechseln.
- Nach Möglichkeit Wasser mit einer Gesamthärte unter 12 Grad französischer Härte verwenden, um die Ablagerungen im Gerät zu reduzieren.
- Vorgewärmte Tassen verwenden.

## ENTKALKUNG

Kalkablagerungen sind eine normale Folge des Betriebs der Maschine. Die Entkalkung ist alle 2-3 Monate nötig; bei sehr hartem Wasser (hohem Kalkgehalt) die Maschine häufiger entkalken.

Nicht zu aggressive Entkalkungsmittel verwenden.

Für die Entkalkung kann ein Entkalker für Espressomaschinen benutzt werden, der ungiftig und unschädlich ist und normalerweise im Handel zu finden ist.

Zum Entkalken des Geräts wie folgt vorgehen:

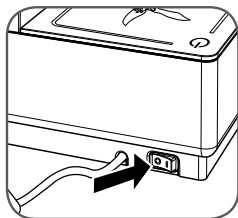

Das Gerät ausschalten, indem man den Hauptschalter "M" auf "0" stellt.

Den Tank "L" herausnehmen und das restliche Wasser ausgießen.

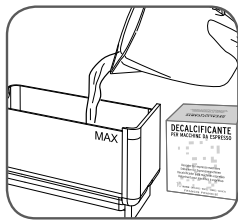

Den Tank bis zur Marke MAX mit frischem Trinkwasser befüllen.

Das Entkalkungsmittel zugeben und warten, bis es sich aufgelöst hat (umrühren, um das Auflösen des Mittels zu beschleunigen).

**Es wird empfohlen, keine aggressiven Entkalkungsmittel zu verwenden.**

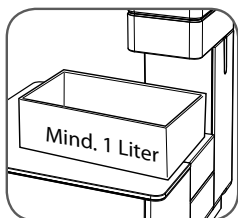

Unter die Brühgruppe "C" einen Behälter mit einem Fassungsvermögen von mindestens 1 Liter stellen.

Das Gerät durch Drehen des Hauptschalters "M" auf "I" einschalten. Darauf achten, dass sich keine Kapseln im Kapsel-fach "B" befinden.

Warten, bis die Kontrollleuchte "F" für Kaffeeausgabe leuchtet.

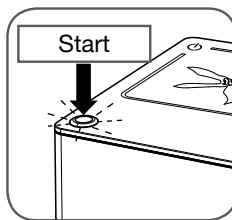

Durch Drücken des Kaffeeknopfs Wasser ausgeben.

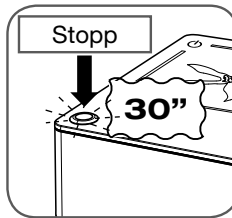

Nach 30 Sekunden erneut den Kaffeeknopf "F" drücken, um die Ausgabe zu beenden.

Die Entkalkerlösung 10-15 Minuten einwirken lassen.

Erneut 30 Sekunden lang Wasser ausgeben und 10-15 Minuten warten.

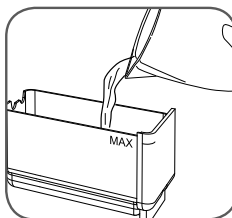

Den Wassertank "L" herausnehmen und das restliche Wasser mit Entkalkungsmittel ausleeren.

Unter fließendem Wasser gründlich reinigen und mit frischem Trinkwasser auffüllen.

Den Tank "L" ganz in das Gerät einsetzen, bis er richtig an seinem Platz ist.

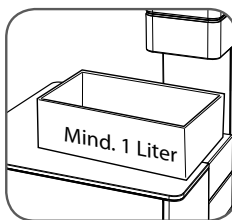

Den Behälter leeren und unter die Brühgruppe "C" stellen.

**ACHTUNG: Das Wasser mit dem Entkalker im Sammelbehälter nicht wiederverwenden, um das einwandfreie Funktionieren des Geräts nicht zu gefährden.**

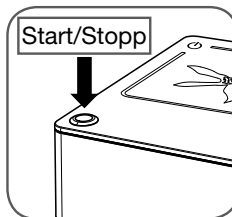

Warten, bis die Kontrollleuchte "F" für Kaffeeausgabe aufleuchtet.

Durch Drücken des Kaffeeknopfs "F" Wasser ausgeben.

Wenn der Tank "L" fast leer ist, erneut den Kaffeeknopf "F" drücken, um die Ausgabe zu beenden.

Den Wassertank "L" erneut befüllen und die beschriebenen Schritte nochmals wiederholen.

Damit ist der Entkalkungszyklus beendet.

Nun ist das Gerät wieder einsatzbereit.

#### ACHTUNG:

**Wenn die Maschine nicht entkalkt wird, kann der Kalk Betriebsstörungen verursachen, für die kein Garantieanspruch besteht. Es wird empfohlen, den mit dem Gerät mitgelieferten Entkalker zu verwenden.**

**Keinen Essig, Lauge, Salz oder Ameisensäure verwenden, da diese Produkte die Maschine beschädigen.**

**Nur für Espressomaschinen geeignete Entkalker benutzen.**

**Die Entkalkerlösung muss nach den geltenden gesetzlichen Bestimmungen entsorgt werden.**

**Die während des Entkalkungsvorgangs ausgegebene Flüssigkeit nicht trinken; das Gerät kann erst wieder für die Kaffeeausgabe verwendet werden, wenn der Entkalkungsvorgang abgeschlossen ist.**



*Entsorgung von Elektro- und Elektronik-Altgeräten aus privaten Haushalten in der Europäischen Union.*

*Das auf diesem Produkt angebrachte Kennzeichen RAEE weist darauf hin, dass das Gerät nicht zusammen mit dem Hausmüll entsorgt werden darf, sondern Gegenstand "getrennter Sammlung" ist. Der Privatbenutzer hat die Möglichkeit, dem Händler beim Kauf eines neuen Geräts das Altgerät im Verhältnis eins zu eins kostenlos zurückzugeben.*

*Für weitere Informationen über die Sammelstellen für Altgeräte sich mit der eigenen Wohngemeinde, dem örtlichen Abfallwirtschaftsunternehmen oder dem Geschäft, in dem das Gerät gekauft wurde, in Verbindung setzen. Der Benutzer ist für die Entsorgung nach den geltenden Bestimmungen verantwortlich; die Nichteinhaltung der gesetzlichen Bestimmungen kann strafrechtlich verfolgt werden.*

*Die vorschriftsmäßige Entsorgung dieses Produktes trägt zum Schutz der Umwelt, der Naturressourcen und der menschlichen Gesundheit bei.*

## EINSCHRÄNKUNGEN DER GARANTIE

Die Garantie deckt keine Schäden durch:

- nicht regelmäßig durchgeführte Entkalkung,
- Betrieb mit einer anderen Spannung als auf dem Kennzeichenschild "0" vorgegeben (siehe Kapitel "Geräteteile"),
- unsachgemäße oder nicht den Anleitungen entsprechende Verwendung,
- im Inneren vorgenommene Änderungen.

Die Garantie deckt keine Kosten für Reparaturen, die von nicht autorisierten Kundendienststellen durchgeführt wurden.

Diese Kosten trägt der Kunde in vollem Umfang.

Es wird empfohlen:

- die Auffangschale "1" nicht in den Geschirrspüler zu geben;
- die Sammelschalen sauber zu halten.

Die Nichtbeachtung dieser Punkte könnte Schäden am Gerät verursachen, für die kein Garantieanspruch besteht.

#### ACHTUNG:

**Es wird empfohlen, die Originalverpackung aufzubewahren (wenigstens für die Garantiefrist), um das Gerät für eine eventuelle Reparatur an autorisierte Kundendienstzentren einschicken zu können. Für eventuelle Schäden durch den Transport in nicht angemessener Verpackung besteht kein Garantieanspruch.**





PROBLEM	URSACHE	LÖSUNG	Bei Fortbestehen des Problems
Das Gerät lässt sich nicht einschalten.	Stromkabel nicht eingesteckt.	Den Stecker an eine Steckdose anschließen, die den technischen Daten auf dem Kenndatenschild "0" entspricht.	Sich an einen autorisierten Kundendienst wenden.
	Hauptschalter "M" steht auf "0".	Den Hauptschalter "M" auf "I" stellen.	
	Kein Wasser im Tank.	Den Tank "L" mit Wasser füllen.	
	Keine Kapsel im Kapselfach.	Eine Kapsel in das Kapselfach "B" legen.	
	Auch bei eingelegter Kapsel kommt kein Kaffee.	Nach einem ersten erfolglosen Ausgabeversuch mit Kapsel im Kapselfach "B" den Hebel "A" nach oben stellen, die Kapsel entnehmen, die Gruppe schließen, um eine kleine Menge Wasser auszugeben; die Gruppe "A" wieder öffnen, die Kapsel wieder einsetzen und bis zur Blockierposition nach unten drücken, dann den Kaffeeausgabeknopf "F" drücken. Wenn kein Kaffee kommt, die Kapsel ersetzen.	
Das Gerät brüht keinen Kaffee.	Unvollständige Schließung des beweglichen Teils des Maschinenkopfs.	Sich vergewissern, dass eine Kapsel im Kapselfach "B" liegt, den Hebel "A" nach oben stellen und kräftig wieder bis zum Anschlag nach unten drücken. Drücken, bis man das Einrasten des Hebels spürt, dann den Kaffeeausgabeknopf "F" drücken.	
	Kaffeeausgabeknopf nicht eingeschaltet.	Den Kaffeeausgabeknopf "F" drücken.	
	Wassertank nicht richtig eingesetzt.	Den Wassertank "L" vollständig in das Gerät einsetzen, bis das Einrasten in der richtigen Position zu hören ist.	
	Verkalkung von Komponenten.	Das Gerät entkalken, wie im entsprechenden Paragraphen beschrieben.	
	Pumpe läuft nicht an.		
		Das Gerät ausschalten, indem man den Hauptschalter "M" auf "0" stellt, und mindestens 10 Minuten abkühlen lassen. Einschalten, indem man den Hauptschalter "M" auf "1" stellt, warten, bis die Temperatur-OK-Anzeige am Kaffeeausgabeknopf "F" leuchtet, sich vergewissern, dass keine Kapseln im Kapselfach "B" sind, und versuchen, Wasser auszugeben.	
	Falscher Kapseltyp.	Kontrollieren, ob die benutzten Kapseln für den Hausgebrauch geeignet sind, was an der Aufschrift "Portionspackungen Pulverkaffee für den Hausgebrauch" auf der Verpackung abzulesen ist, und nicht solche für den professionellen Gebrauch, die an der Aufschrift "Ausschließlich für professionellen Gebrauch" kenntlich sind.	

## REGLAS GENERALES PARA EL USO DE LA MÁQUINA

*Lea atentamente el manual de instrucciones y las limitaciones relativas a la garantía.*

*La máquina debe ser conectada a una toma de corriente con contacto de tierra.*

*La máquina debe mantenerse limpia llevando a cabo de forma habitual la limpieza del apoya-tazas, la bandeja de goteo, el recipiente de cápsulas usadas, el depósito de agua y vidrio del apoya-tazas.*

*MUY IMPORTANTE: no sumergir nunca la máquina o sus componentes desmontables en agua ni introducirla en el lavavajillas.*

*El agua presente en el depósito se debe sustituir frecuentemente. No hacer uso de la máquina sin agua en el depósito.*

*Se aconseja utilizar como mínimo cada 2 meses un producto anti-cal especialmente indicado para máquinas de café espresso, según las indicaciones del capítulo **Descalcificación**.*

*La máquina posee una válvula que permite mantener constante la presión, por lo que se podrá observar la pérdida de gotas de agua a través de la unidad de suministro de café.*

## DATOS TÉCNICOS

Material de la carcasa: Aluminio

Material intercambiador térmico Acero inox.

Depósito de agua: 0,7 litros

Capacidad contenedor cápsulas usadas: 7 cápsulas

Bomba: 19 bares

Peso sin embalaje: 5 kg

Voltaje: 230 V, 50 Hz (UE); 120 V, 60 Hz (EE.UU.)

Potencia: 500 W (UE-EE.UU.)

Dimensiones (L x P x A) (mm): 240 x 240 x 275

El fabricante se reserva el derecho de introducir modificaciones o mejoras sin obligación de aviso previo.

## ÍNDICE

■ COMPONENTES DE LA MÁQUINA.....	43
■ IMPORTANTES MEDIDAS DE SEGURIDAD .....	44
USO DEL APARATO.....	44
INSTALACIÓN DE LA MÁQUINA.....	44
LIMPIEZA DE LA MÁQUINA.....	45
EN CASO DE AVERÍA DE LA MÁQUINA .....	45
USO INADECUADO DE LA MÁQUINA.....	45
■ INSTALACIÓN Y PUESTA EN FUNCIONAMIENTO DE LA MÁQUINA	45
■ ENCENDIDO Y APAGADO .....	46
■ POSICIONAMIENTO DEL APOYA TAZAS.....	47
■ PREPARACIÓN DEL CAFÉ .....	47
■ LIMPIEZA Y MANTENIMIENTO .....	48
■ RECOMENDACIONES.....	49
■ DESCALCIFICACIÓN.....	49
■ LIMITACIONES DE LA GARANTÍA.....	50

## COMPONENTES DE LA MÁQUINA

- A** PALANCA APERTURA/CIERRE COMPARTIMENTO CÁPSULAS
- B** COMPARTIMENTO CÁPSULAS (interno)
- C** SUMINISTRADOR DE CAFÉ
- D** INDICADOR LUMINOSO MÁQUINA ENCENDIDA
- E** PLANO DE APOYA-TAZAS
- F** BOTÓN DE SUMINISTRO CAFÉ (con testigo luminoso temperatura OK café).
- G** CONTENEDOR RECEPTOR DE CÁPSULAS USADAS (con presencia de líquidos residuales de fin de suministro).
- H** APOYA-TAZAS
- I** CONTENEDOR RECOGEDOR DE GOTEO (interno)
- L** DEPÓSITO AGUA
- M** INTERRUPTOR GENERAL
- N** CABLE DE ALIMENTACIÓN
- O** PLACA DE DATOS (debajo de la base)

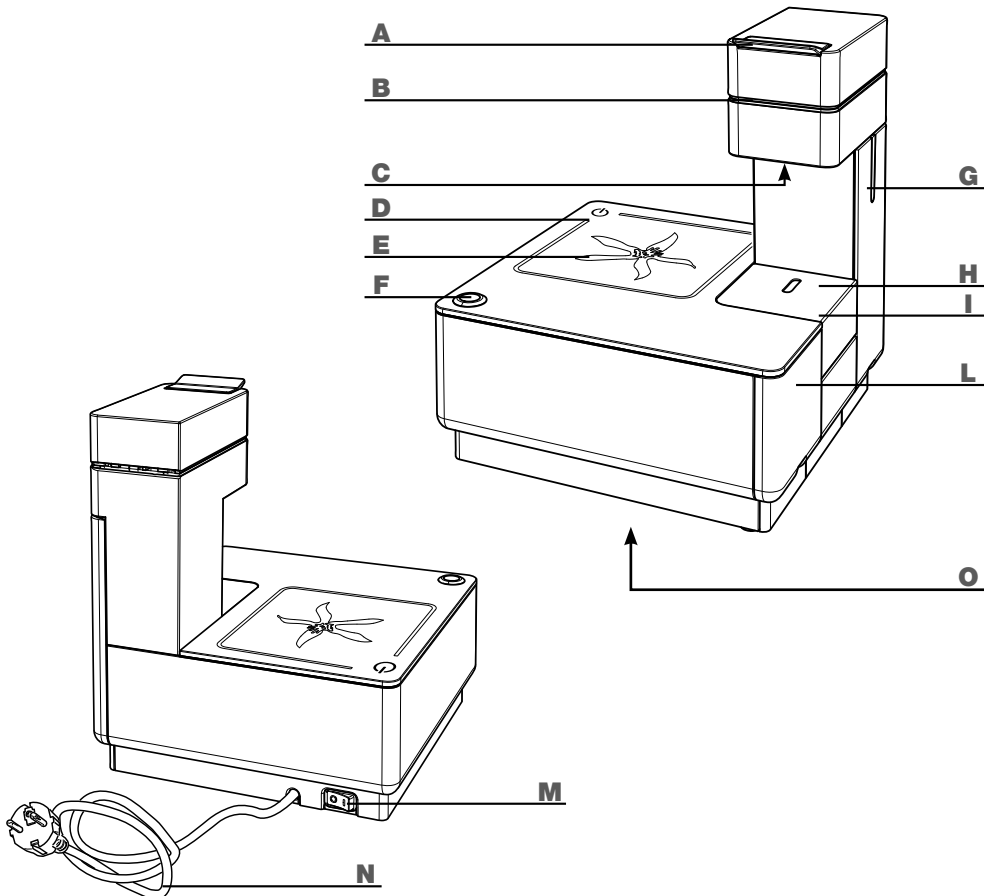

## IMPORTANTES MEDIDAS DE SEGURIDAD

Al utilizar aparatos eléctricos deben observarse siempre las medidas de seguridad que a continuación se indican:

### Uso del aparato

- Leer todas las instrucciones.
- Esta máquina debe ser empleada sólo para uso doméstico. Todo otro uso debe considerarse como impropio y, por lo tanto, peligroso.
- Desenchufar la cafetera de la toma eléctrica al permanecer el aparato sin uso.
- No tocar nunca la superficie caliente. Los suministros de agua/café de la máquina pueden causar quemaduras.
- Esta máquina está fabricada para "preparar café espresso": es necesario prestar atención para no quemarse con chorros de agua caliente o por uso impropio de la máquina.
- Esta máquina no está destinada a ser utilizada por personas (incluidos niños) con reducidas capacidades físicas, mentales o sensoriales o con experiencia y/o competencias insuficientes, a menos que reciban capacitación sobre su uso o la utilicen bajo supervisión de una persona responsable de su seguridad.
- Mantener a los niños bajo supervisión para evitar que jueguen con la máquina.
- Utilizar la máquina exclusivamente en lugares cerrados y protegidos contra los agentes atmosféricos externos.
- Para evitar fuego, cortocircuitos e impedir lesiones, no sumergir el cable, el enchufe ni el cuerpo de la máquina en agua u otro líquido.
- No utilizar la máquina para fines diferentes de los previstos.
- No colocar la máquina sobre quemadores eléctricos o de gas ni en el interior de un horno caliente.
- La máquina debe permanecer encendida exclusivamente durante el tiempo necesario para su uso, después del cual deberá ser apagada, situando el interruptor general "M" en "0" y desenchufándola de la toma corriente.
- Antes de desenchufarla verificar

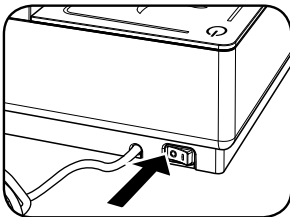

que el interruptor general "M" esté en posición "0".

- El uso de accesorios no recomendados por el fabricante puede ser causa de incendios, cortocircuitos o lesiones.
- No dejar colgando el cable en mesas o encimeras. No extraer la clavija tirando del cable y no tocarla con las manos mojadas.
- No desplazar la máquina de café ni tirar de ella cogiéndola por el cable.
- Para limitar el peligro de sufrir heridas, no dejar caer el cable desde la encimera de la barra o desde la mesa, evitando que los niños puedan tirarlo o tropezar con él involuntariamente.
- No utilizar el aparato en caso de que el cable o el enchufe queden dañados después de un mal funcionamiento o un percance de cualquier naturaleza. En tal caso deberá ser llevado al centro de asistencia autorizado más cercano para efectuar el control, reparación o verificación de su correcto funcionamiento.
- No utilizar alargaderas ni enchufes múltiples. En caso de incendio utilizar extintores de anhídrido carbónico (CO<sub>2</sub>). No utilizar agua ni extintores de polvo.
- El aparato puede ser empleado sólo para el uso al que está destinado.

### Instalación de la máquina

- Lea atentamente las instrucciones.
- No usar nunca la máquina en un ambiente que pueda alcanzar una temperatura inferior o igual a **0 °C** (la congelación del agua puede dañar la máquina) ni superior a **40 °C**.
- Controlar que la tensión de la red eléctrica corresponda a la indicada en la placa de datos técnicos de la máquina "0". Conectar la máquina sólo a una toma de corriente con contacto de tierra y con capacidad mínima de **6 A**, tanto en el caso de los modelos alimentados con **230 Vca** como con **120 Vca**.
- En caso de incompatibilidad entre la toma y el enchufe de la máquina, solicitar la intervención de un centro de asistencia autorizado para sustituir la toma con otra de tipo adecuado.
- Colocar la máquina sobre una encimera de trabajo alejada de grifos de agua y de fregaderos.
- Una vez retirado el embalaje, controlar la integridad de la máquina antes de instalarla.
- No dejar al alcance de los niños los materiales del embalaje de la máquina.

**ATENCIÓN: CONSÉRVENSE ESTAS INSTRUCCIONES.**

## Limpieza de la máquina

- Desenchufarla de la toma eléctrica antes de efectuar la limpieza.
- Antes de desacoplar el enchufe verificar que el interruptor general "M" esté en posición "0".
- Esperar que la máquina se enfríe.
- Limpiar la carcasa y los accesorios con un paño húmedo, secando a continuación con un paño seco no abrasivo. Se desaconseja el uso de detergentes.
- No someter la máquina a chorros de agua ni sumergirla total o parcialmente.

## En caso de avería de la máquina

No utilizarla si su cable o enchufe está dañado o si la máquina misma da señales de malfuncionamiento o si ha sufrido algún daño. Llevar la máquina al Centro de asistencia técnica autorizado más próximo para efectuar controles o reparaciones.

El cable de alimentación dañado deberá ser sustituido por el fabricante o su Servicio de asistencia.

En caso de avería o malfuncionamiento de la máquina, apagarla y no intervenir en ella. Para posibles reparaciones, dirigirse solamente a un Centro de asistencia técnica autorizado por el fabricante y solicitar el uso de recambios originales. El no cumplimiento de estas instrucciones puede comprometer la seguridad de la máquina y provocar la invalidación de su garantía.

## Uso impropio de la máquina

- Esta máquina debe ser empleada sólo para uso doméstico. Cualquier otro uso será considerado impropio y, por lo tanto, peligroso.
- El fabricante declinará toda responsabilidad por posibles accidentes que deriven de la ausencia del sistema de contacto de tierra o de su falta de conformidad con lo establecido por las normas vigentes.
- El fabricante declinará toda responsabilidad por posibles lesiones o daños que deriven de usos impropios, erróneos o irrazonables.

La máquina está concebida para uso doméstico y para aplicaciones similares como:

- cocinas para el personal de tiendas, oficinas y otros lugares de trabajo
- turismo rural
- clientes de hoteles, albergues y otros alojamientos de tipo residencial
- alojamientos bajo el concepto bed & breakfast.

## INSTALACIÓN Y PUESTA EN FUNCIONAMIENTO DE LA MÁQUINA

Antes de conectar la máquina a la red eléctrica lea atentamente las normas de seguridad indicadas en el capítulo "Importantes medidas de seguridad".

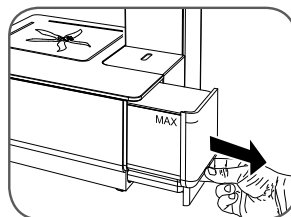

Extraer el depósito del agua "L" tirándolo ligeramente hacia arriba y, a continuación, hacia afuera.

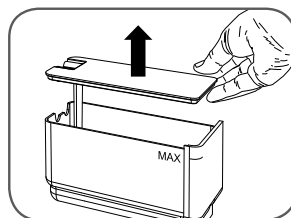

Levantar la tapa del depósito.

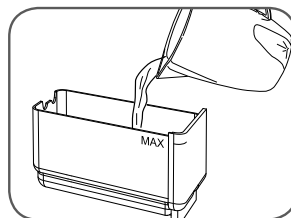

Llenar el depósito con agua fresca potable hasta alcanzar la indicación de MÁX.

**Atención: Introducir siempre en el depósito únicamente agua fresca potable sin gas. La introducción de agua caliente u otros líquidos puede dañar el depósito. No poner la máquina en funcionamiento sin agua en el depósito.**

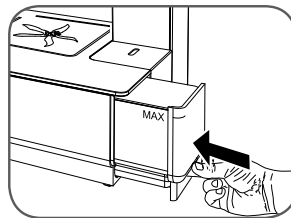

Después de reinstalar la tapa, introducir enteramente el depósito en la máquina hasta escuchar el ruido de enganche.

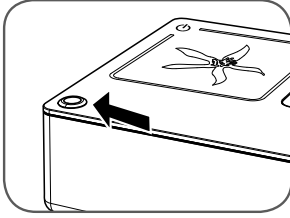

Controlar que el botón café "F" no esté presionado.  
Introducir el enchufe en la toma de corriente. Véase en el próximo capítulo lo relativo al encendido.

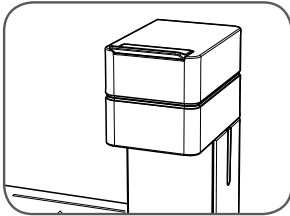

**Atención:** controlar que el compartimento de cápsulas "B" esté cerrado antes de suministrar café. No abrirlo nunca durante el suministro de café.

**Nota:** Al efectuar el primer encendido y en caso de inactividad durante siete o más días, se aconseja suministrar al menos medio depósito de agua con la máquina sin cápsulas

## ENCENDIDO Y APAGADO

Para encender la máquina se debe proceder de la siguiente forma:

Verificar el nivel de agua en el depósito "L"; de ser necesario, rellenar de la manera indicada anteriormente.

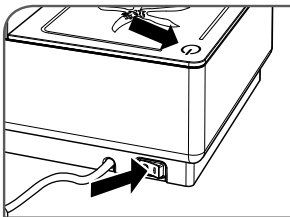

Disponer el interruptor general "M" en posición "I". Se enciende el indicador luminoso "D".

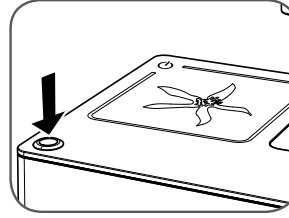

La máquina comienza el calentamiento; el piloto luminoso indicador de temperatura OK del botón de café "F" permanece apagado.

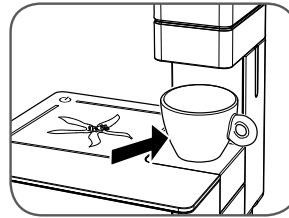

Colocar una taza sobre el apoya-tazas.

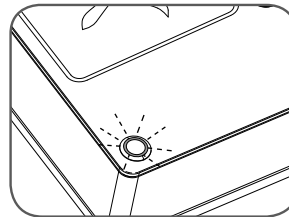

Esperar a que el piloto luminoso "F" indicador de temperatura de suministro OK esté encendido.

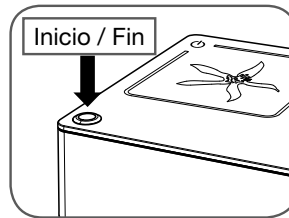

Presionar el botón de café "F".

Esperar que salga agua a través del suministrador.

Después de suministrar una taza de agua caliente, presionar nuevamente el botón de café "F" para detener el suministro.

**Antes de apagar la máquina se aconseja suministrar una taza de agua caliente en el compartimento cápsulas "B" sin cápsula.**

**Para apagar la máquina situar el interruptor general "M" en posición "0"; se recomienda no desconectar nunca el enchufe de la toma de corriente con la máquina encendida.**

## POSICIONAMIENTO DEL APOYA TAZAS

La máquina Y1 ha sido estudiada para el uso de tazas altas y de tazas de espresso.

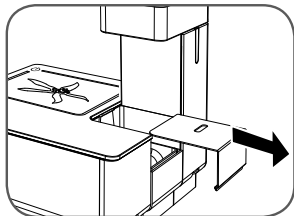

Para regular la altura del apoya-tazas "H", extraerlo tirando hacia afuera y colocarlo en la posición taza alta o taza de espresso.

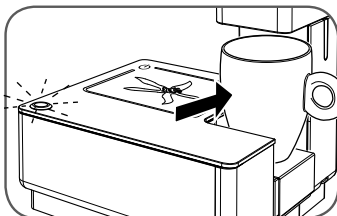

Posición adecuada para tazas altas para café largo.

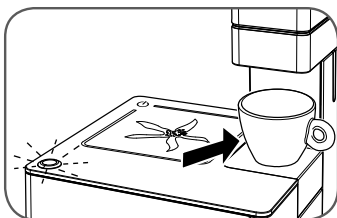

Posición adecuada para tazas de café espresso.

*Nota: la regulación de altura del apoya-tazas "H" debe efectuarse antes de comenzar el suministro del café.*

## PREPARACIÓN DEL CAFÉ

La máquina Y1 ha sido diseñada para utilizar únicamente cápsulas Ily "Iperespresso".

**Está prohibido utilizar otros tipos de cápsulas para no dañar la máquina.**

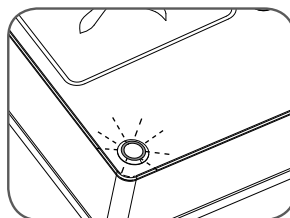
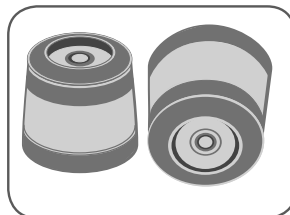

Controlar que el piloto luminoso "F" indicador de temperatura de suministro OK esté encendido. No suministrar café si el piloto luminoso indicador "F" está apagado.

Desenganchar y elevar la palanca de apertura "A" del compartimento cápsula "B".

*Nota: de estar presente una cápsula en el compartimento "B", será automáticamente expulsada al abrir el compartimento mismo. La cápsula debe entrar fácilmente en el compartimento; de no ser así, extraerla y reintroducirla correctamente.*

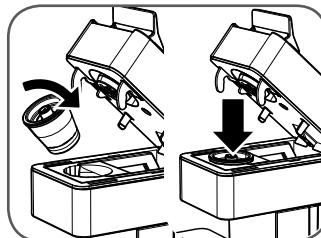

Introducir la cápsula de la manera indicada en la figura

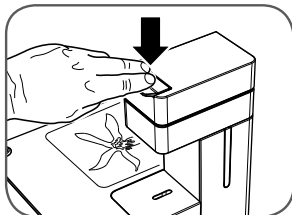
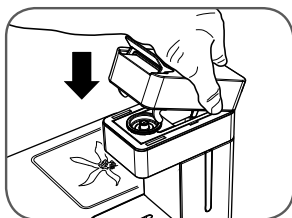

Cerrar la parte superior móvil de la cafetera, después presionar la palanca "A", hasta que se bloquee.

Colocar una taza en el apoya-tazas "H".

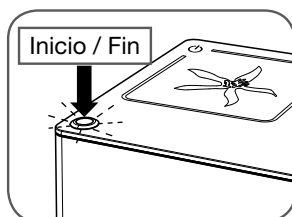

Presionar el botón del café "F" solo si el piloto luminoso está encendido. La máquina empieza a suministrar el café. Cuando la taza alcanza la cantidad deseada, **detener el suministro presionando otra vez el botón de café "F"**.

#### Atención:

**Las cápsulas son monodosis y no deben ser reutilizadas para preparar más de un café.**

**Recuerde limpiar la bandeja de goteo "I" y vaciar el contenedor de cápsulas usadas "G".**

**Recuerde sustituir frecuentemente el agua presente en el depósito.**

## LIMPIEZA Y MANTENIMIENTO

La limpieza de la máquina y de sus componentes deberá efectuarse al menos una vez por semana.

No reutilizar el agua que pueda haber quedado en el depósito "L" durante algunos días; lavarlo y llenarlo diariamente con agua potable fresca.

No utilizar alcohol etílico, disolventes, esponjas abrasivas ni agentes químicos agresivos.

Para efectuar la limpieza de la máquina se debe proceder de la siguiente forma:

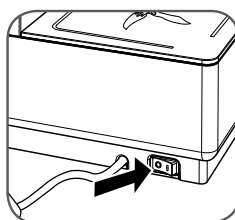

Apagar la máquina y desenchufar respecto de la toma de corriente.

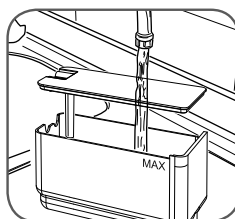

Extraer el depósito "L" y la tapa y lavarlos con agua corriente.

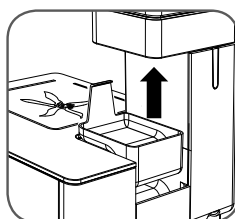

Extraer el apoya tazas "H" y bandeja de goteo "I" y lavarlos con agua tibia.

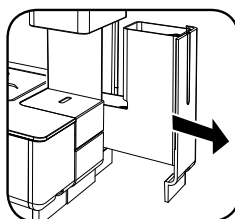

Extraer el contenedor de cápsulas usadas "G" tirándolo hacia afuera.

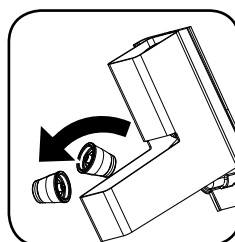

Vaciar el contenedor eliminando los residuos presentes.

(Atención: en el contenedor están presentes las cápsulas usadas y los líquidos residuales).

*Nota: al reinstalar el contenedor de cápsulas usadas "G", controlar que quede correctamente situado. Se aconseja vaciar simultáneamente el contenedor recogedor de goteo "I" y el contenedor de cápsulas usadas "G".*

**Atención: No secar la máquina ni sus componentes en horno microondas ni en horno convencional.**



## RECOMENDACIONES

Para saborear un espresso de elevada calidad recuerde:

- Cambiar el agua en el depósito "L" al menos una vez a la semana.
- A ser posible usar agua que tenga una dureza total inferior a 12 grados franceses para reducir la acumulación de depósitos dentro de la máquina.
- Utilizar tazas precalentadas.

## DESCALCIFICACIÓN

La acumulación de residuos calcáreos es la consecuencia natural del uso de la máquina. La descalcificación debe efectuarse cada 2-3 meses. En caso de utilizar agua muy dura (alto contenido de material calcáreo), descalcificar la máquina con mayor frecuencia.

Utilizar productos descalcificadores que no sean excesivamente agresivos.

Para esta operación se puede utilizar un producto descalcificador específico para máquinas de café, de tipo no tóxico ni nocivo, disponible en comercios habituales.

Para descalcificar la máquina se debe proceder de la siguiente forma:

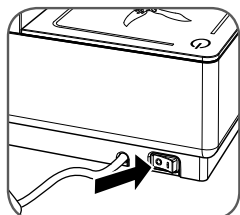

Disponer el interruptor general "M" en posición "0" para apagar la máquina.

Desmontar el depósito "L" y tirar el agua restante.

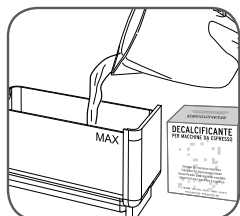

Llenar el depósito con agua fresca potable hasta alcanzar la indicación de MÁX.

Agregar el producto descalcificador y esperar que se disuelva (mezclar para acelerar su disolución).

**Se aconseja utilizar productos descalcificadores no agresivos.**

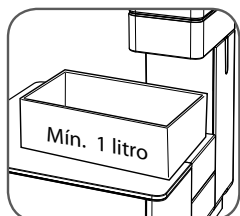

Colocar un contenedor con capacidad mínima de 1 litro debajo del suministrador "C".

Disponer el interruptor general "M" en posición "1" para encender la máquina. Controlar la ausencia de cápsulas en el compartimento de cápsulas "B".

Esperar que se encienda el indicador de suministro de café "F".

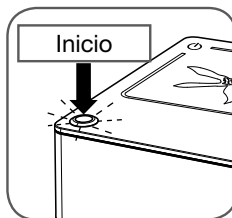

Presionar el botón de café para suministrar agua.

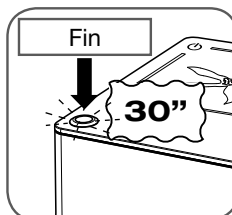

Después de unos 30 segundos, presionar nuevamente el botón del café "F" para concluir el suministro.

Dejar actuar la solución descalcificadora durante 10-15 minutos.

Suministrar nuevamente agua durante 30 segundos y esperar otros 10-15 minutos.

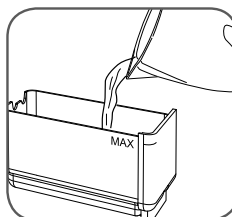

Extraer el depósito de agua "L", vaciar el agua residual con descalcificante.

Lavarlo cuidadosamente bajo agua corriente y llenarlo con agua fresca potable.

Montar correctamente el depósito "L" en la máquina, dejándolo bloqueado de modo correcto.

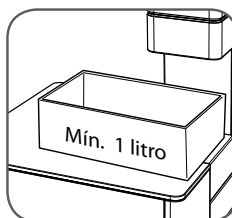

Vaciar el contenedor y colocarlo nuevamente debajo del suministrador "C".

**ATENCIÓN: No reutilizar el agua con descalcificador presente en el contenedor de recogida a fin de no comprometer el funcionamiento de la máquina.**

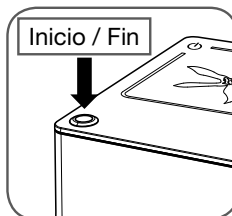

Esperar que se encienda el indicador de suministro de café "F".

Presionar el botón del café "F" para suministrar agua.

Una vez que el depósito "L" está próximo a vaciarse presionar nuevamente el botón del café "F" para concluir el suministro.

Llenar nuevamente el depósito del agua "L" y repetir las operaciones recién indicadas.

El ciclo de descalcificación ha terminado.

De esta manera, la máquina está lista para su uso.

**ATENCIÓN:**

**La falta de aplicación de los procedimientos de descalcificación puede provocar anomalías de funcionamiento no cubiertas por la garantía.**

**Se aconseja utilizar el producto descalcificador suministrado con la máquina.**

**No usar vinagre, lejía, sal ni ácido fórmico, ya que estos productos dañan la máquina.**

**Usar sólo productos descalcificadores específicos para máquinas de café.**

**La solución descalcificadora debe ser eliminada en conformidad con lo establecido por la normativa vigente.**

**No beber el líquido suministrado durante el proceso de descalcificación; la máquina puede ser utilizada para suministrar café solo cuando el proceso de descalcificación haya terminado.**



*El símbolo RAEE utilizado para este producto indica que el mismo no puede ser eliminado/reciclado en conjunto con los residuos domésticos y que, en cambio, debe ser objeto de "recogida separada". En el momento de comprar un aparato nuevo, el usuario privado tiene la posibilidad de devolver gratuitamente el aparato usado al distribuidor, a razón de uno por uno.*

*Para mayores informaciones acerca de los puntos de recogida de los aparatos usados a desechar, se aconseja contactar con la localidad de residencia, el servicio local de eliminación de residuos o la tienda en la cual el producto fue adquirido. Es responsabilidad del usuario efectuar la eliminación/ reciclaje en conformidad con lo establecido por la normativa vigente. El no cumplimiento de esta normativa puede ser sancionada.*

*La correcta eliminación/reciclaje de este producto contribuirá a proteger el medio ambiente, los recursos naturales y la salud humana.*

## LIMITACIONES DE LA GARANTÍA

La garantía no cubre averías que deriven de:

- falta de descalcificación periódica;
- funcionamiento con voltaje diferente al indicado en la placa de datos "0" (véase el capítulo "Componentes de la máquina");
- uso impropio o no conforme con las instrucciones;
- ejecución de modificaciones no autorizadas.

La garantía no cubre los costes de reparación de máquinas tratadas por centros de asistencia no autorizados.

Tales costes serán íntegramente a cargo del cliente.

Se aconseja:

- no introducir el contenedor recogedor de gotas "1" en el lavavajillas;
- mantener limpios los contenedores de recogida.

El no cumplimiento de estas recomendaciones podría provocar problemas en la máquina no cubiertos por la garantía.

**ATENCIÓN:**

**Se aconseja conservar el embalaje original (al menos por el período de la garantía) para utilizarlo en caso de enviar la máquina a un Centro de asistencia autorizado. Los posibles daños que deriven de un transporte sin embalaje adecuado no están cubiertos por la garantía.**



PROBLEMA	CAUSA	SOLUCIÓN	Permanencia del problema
La máquina no se enciende.	Cable de alimentación no conectado a la toma de corriente.	Conectar la clavija a una toma de corriente conforme a los datos técnicos indicados en la placa de datos "0".	Contactar con un centro de asistencia autorizado.
	Interruptor general "M" en posición "0".	Poner el interruptor general "M" en posición "1".	
La máquina no suministra café.	Falta agua en el depósito.	Llenar de agua el depósito "L".	
	No hay cápsula en el compartimento de cápsulas.	Poner una cápsula en el compartimento de cápsulas "B".	
	La cápsula que se ha puesto no suministra café.	Tras un primer suministro sin que suministre café, con la misma cápsula dentro del compartimento de cápsulas "B", subir la palanca "A", quitar la cápsula, volver a cerrar la unidad para suministrar una pequeña cantidad de agua, volver a abrir la unidad "A", meter otra vez la cápsula, bajar la palanca hasta la posición de bloqueo y presionar el botón de suministro de café "F". Si no suministra café eliminar la cápsula.	
	Cierre incompleto de la parte superior móvil de la máquina.	Controlar que se ha introducido una cápsula en el compartimento de cápsulas "B", subir la palanca "A", volver a bajarla con una cierta presión, hasta que coincida con la parte de apoyo. Presionar hasta que queda bloqueada la palanca "A" y presionar el botón de suministro de café "F".	
	No se activa el botón de suministro de café.	Presionar el botón de suministro de café "F".	
	Encaje incorrecto del depósito del agua.	Introducir completamente el depósito "L" en la máquina hasta que encaje correctamente (se oír el chasquido final de enganche).	
Fallo de arranque de la bomba.	Componentes incrustados de cal.	Descalcificar la máquina como se describe en el respectivo apartado.	
	Tipo de cápsula no válida.	Controlar que el compartimento de cápsulas "B" tenga cápsulas, bajar la palanca "A" hasta la posición de bloqueo, presionar el botón de suministro de café "F" para suministrar agua. Volver a intentar suministrar un café con una cápsula.	
		Apagar la máquina poniendo el interruptor general "M" en "0" y dejar que se enfríe por lo menos durante 10 minutos. Encenderla poniendo el interruptor general "M" en "1", esperar a que el piloto luminoso "F" indicador de temperatura de suministro OK esté encendido, controlar que el compartimento de cápsulas "B" no tenga cápsulas e intentar a suministrar agua.	
		Controlar que se están utilizando cápsulas para uso doméstico, identificables por la frase "Cápsulas monodosis de café molido para uso doméstico" escrita en el envase y no cápsulas para uso profesional identificables por la frase "Exclusivamente para uso profesional".	

## REGRAS GERAIS PARA UTILIZAR ESTA MÁQUINA

*Leia atentamente o manual de instruções e os limites da garantia.*

*Esta máquina deve ser ligada a uma tomada eléctrica regularmente dotada de ligação à terra. Esta máquina deve ser mantida limpa, lavando frequentemente o apoio de chávenas, o recipiente de recolha de gotas, de cápsulas usadas, o reservatório de água e o plano de apoio das chávenas de vidro. IMPORTANTÍSSIMO: nunca imergir esta máquina ou seus componentes removíveis em água nem colocá-la numa máquina de lavar louça.*

*A água do reservatório deve ser substituída regularmente.*

*Não use a máquina sem água no reservatório.*

*Recomenda-se usar ao menos a cada 2 meses um produto para a remoção do calcário, especialmente estudado para máquinas de café expresso, de acordo com as indicações do capítulo **descalcificação**.*

*A máquina possui uma válvula para manter constante a pressão, por isso poderão vazar gotas de água do grupo de fornecimento do café.*

## DADOS TÉCNICOS

Material da superfície externa: Alumínio

Material do trocador de calor: Aço inox

Reservatório de água: 0,7 litros

Capacidade do recipiente para cápsulas usadas: 7 cápsulas

Bomba: 19 bars

Peso sem embalagem: 5 kg

Voltagem: 230 V, 50 Hz (UE); 120 V, 60 Hz (EUA)

Potência: 500 W (UE-EUA)

Dimensões (L x P x A) (mm): 240 x 240 x 275

O fabricante reserva-se o direito de realizar modificações ou melhorias sem aviso prévio.

## ÍNDICE

■ PARTES DA MÁQUINA .....	53
■ MEDIDAS DE SEGURANÇA IMPORTANTES .....	54
USO DO APARELHO .....	54
INSTALAÇÃO DO APARELHO .....	54
LIMPEZA DO APARELHO .....	55
EM CASO DE DEFEITO DO APARELHO .....	55
USO IMPRÓPRIO DO APARELHO .....	55
■ INSTALAÇÃO E COLOCAÇÃO DO APARELHO EM FUNCIONAMENTO ..	55
■ COMO LIGAR E DESLIGAR .....	56
■ POSICIONAMENTO DO APOIO DE CHÁVENAS .....	56
■ PREPARAÇÃO DO CAFÉ .....	57
■ LIMPEZA E MANUTENÇÃO .....	58
■ RECOMENDAÇÕES .....	59
■ DESCALCIFICAÇÃO .....	59
■ LIMITES DA GARANTIA .....	60

## PARTES DA MÁQUINA

- |   |  |
|---|--|
| <b>A</b> ALAVANCA DE ABERTURA / FECHO DO COMPARTIMENTO DE CÁPSULAS                | <b>G</b> RECIPIENTE DE CÁPSULAS USADAS (há líquidos residuais de fim de fornecimento). |
| <b>B</b> COMPARTIMENTO DE CÁPSULAS (interno)                                      | <b>H</b> APOIO DE CHÁVENAS   |
| <b>C</b> FORNECEDOR DE CAFÉ   | <b>I</b> RECIPIENTE DE RECOLHA DE GOTAS (interno)                                      |
| <b>D</b> INDICADOR LUMINOSO DE MÁQUINA LIGADA                                     | <b>L</b> RESERVATÓRIO DE ÁGUA  |
| <b>E</b> PLANO DE APOIO DE CHÁVENAS   | <b>M</b> INTERRUPTOR GERAL   |
| <b>F</b> BOTÃO FORNECIMENTO CAFÉ (com indicador luminoso de temperatura ok café). | <b>N</b> CABO DE ALIMENTAÇÃO   |
|   | <b>O</b> PLACA DOS DADOS (em baixo da base)  |

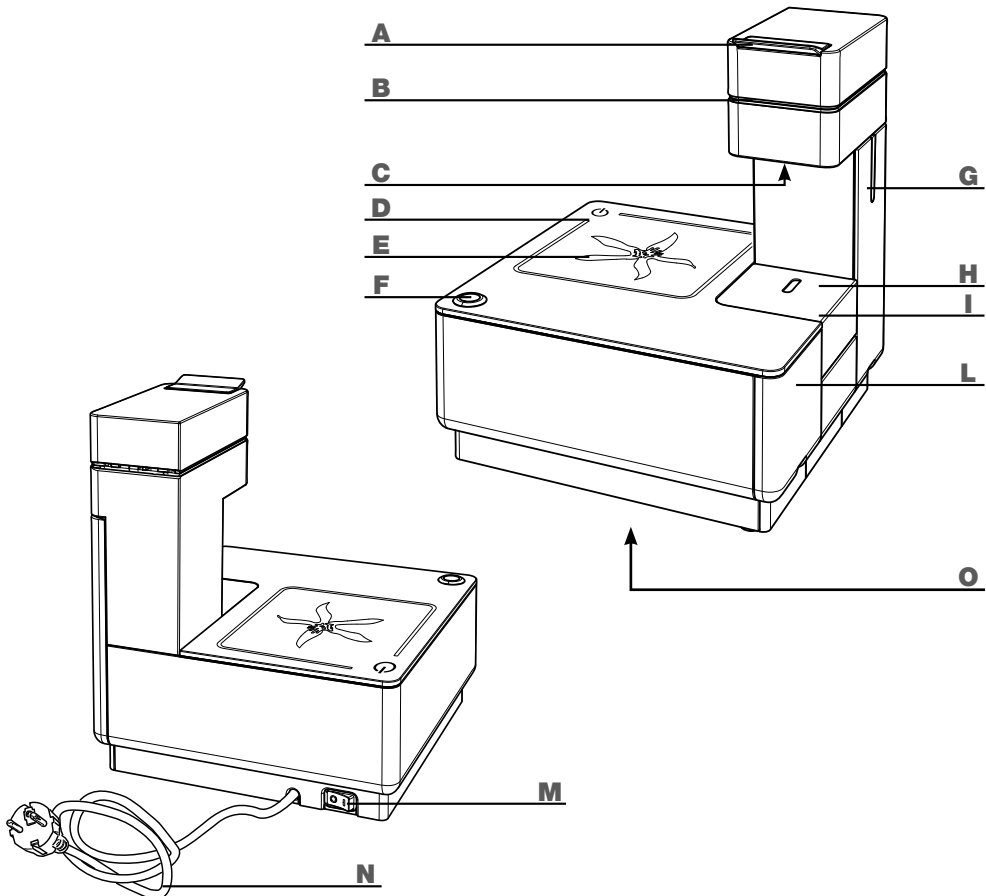

## MEDIDAS DE SEGURANÇA IMPORTANTES

Ao usar aparelhos eléctricos devem ser sempre observadas as seguintes medidas de segurança.

### Uso do aparelho

- Leia todas as instruções.
- Este aparelho deve ser empregue somente para uso doméstico. Todos os demais usos devem ser considerados impróprios e, portanto, perigosos.
- Desligue a ficha da rede eléctrica quando não estiver a utilizar o aparelho.
- Nunca toque uma superfície quente. O fornecimento de água ou café da máquina pode causar queimaduras.
- Esta máquina foi fabricada para “preparar café expresso” tome cuidado para não se queimar com jactos de água ou vapor, ou para não usá-la de maneira inadequada.
- Este aparelho não é destinado a ser utilizado por pessoas (inclusive crianças) com capacidades físicas, mentais ou sensoriais reduzidas, ou com experiência e/ou competência insuficientes, excepto sob supervisão de uma pessoa responsável pela segurança das mesmas ou se tiverem sido instruídas por ela sobre como usar o aparelho.
- Mantenha as crianças sob supervisão, para evitar que brinquem com o aparelho.
- Utilize este aparelho exclusivamente em lugares fechados e abrigados contra os agentes atmosféricos exteriores.
- Para se proteger contra incêndios, choques eléctricos e lesões, não mergulhe o cabo eléctrico, a ficha nem o corpo da máquina na água ou outro líquido.
- Não utilize este aparelho para finalidades diferentes das previstas.
- Não apoie o aparelho sobre fornos eléctricos, a gás ou dentro de fornos quentes.
- O aparelho deve ser ligado somente pelo tempo necessário para seu uso, depois do qual deve ser desligado, colocando o interruptor geral “M” em “0” e desligando a ficha da tomada eléctrica.

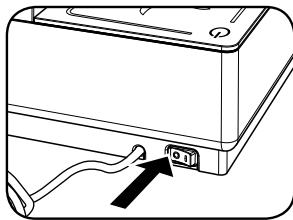

- Antes de desligar a ficha, certifique-se de que o interruptor geral “M” esteja na posição “0”.
- O uso de acessórios não recomendados pelo fabricante pode provocar incêndios, choques eléctricos ou lesões às pessoas.
- Não deixe o cabo pendente de mesas ou balcões. Não puxe o cabo para tirar a ficha da tomada e não a toque com as mãos molhadas.
- Não desloque ou puxe a máquina de café a segurar pelo cabo.
- Para reduzir o perigo de ferimentos, não deixe o cabo pendente da prateleira ou da mesa, pois crianças podem puxá-lo ou se enroscar nele involuntariamente.
- Não use o aparelho se o cabo ou a ficha estiverem danificados, depois de uma falha no funcionamento ou dano de qualquer tipo. Leve o aparelho ao centro de assistência autorizado mais próximo para uma verificação ou reparo.
- Não utilize extensões ou tomadas múltiplas. Em caso de incêndio, use extintores com gás carbónico (CO<sub>2</sub>). Não utilize água ou extintores a pó.
- Use o aparelho somente para os fins aos quais se destina.

### Instalação do aparelho

- Leia atentamente as instruções.
- Nunca instale a máquina em um ambiente cuja temperatura possa atingir **0°C** ou menos (se a água congelar, o aparelho poderá sofrer danos) ou subir além de **40°C**.
- Verifique se a tensão da rede eléctrica corresponde à indicada na placa dos dados do aparelho “0”. Ligue o aparelho somente a uma tomada de corrente com capacidade mínima de **6 A** tanto para modelos alimentados por **230 Vac** como por **120 Vac** e dotados de uma ligação de terra eficiente.
- Em caso de incompatibilidade entre a tomada eléctrica e a ficha do aparelho, peça a um centro de assistência autorizado para que troque a ficha por outra mais adequada.
- Posicione este aparelho sobre uma bancada de trabalho longe das torneiras de água e do lava-louças.
- Depois de retirar o aparelho da embalagem e antes de instalá-lo, assegure-se de que esteja em bom estado.
- Não permita que crianças brinquem com os materiais da embalagem da máquina.

**ATENÇÃO: GUARDE ESTAS INSTRUÇÕES.**

## Limpeza do aparelho

- Desligue a ficha da tomada eléctrica quando for realizar a limpeza.
- Antes de desligar a ficha, certifique-se de que o interruptor geral "M" esteja na posição "0".
- Aguarde o aparelho arrefecer antes de limpá-lo.
- Limpe a parte externa e os acessórios com um pano húmido e enxugue em seguida com um pano seco. Não é aconselhável empregar detergentes.
- Não direcione jactos abundantes de água para o aparelho nem o mergulhe em líquidos, mesmo parcialmente.

## Em caso de defeito do aparelho

Não utilize o aparelho se seu cabo eléctrico ou ficha estiverem danificados, se o aparelho estiver a funcionar mal ou se tiver sofrido danos. Leve o aparelho no centro de assistência técnica autorizada mais próximo para verificações ou reparações.

Se o cabo eléctrico estiver danificado, deverá ser substituído pelo fabricante ou pelo seu serviço de assistência técnica.

Em caso de defeito ou mal funcionamento do aparelho, desligue-o e não mexa nele. Se for necessário repará-lo dirija-se somente a um centro de assistência técnica autorizado pelo fabricante e solicite o uso de peças de reposição originais. Caso contrário, poderá comprometer a segurança e causar a perda do direito à garantia.

## Uso impróprio do aparelho

- Este aparelho deve ser empregado somente para uso doméstico. Todos os demais usos devem ser considerados impróprios e, portanto, perigosos.
- O fabricante não pode ser considerado responsável por acidentes causados por falta de ligação à terra ou se a ligação não for conforme legislação em vigor.
- O fabricante não pode ser considerado responsável por eventuais danos provocados pelo uso impróprio, errado ou inadequado.

A aparelhagem é concebida para uso doméstico e para aplicações similares, tais como:

- cozinhas para funcionários de lojas, escritórios e outros ambientes de trabalho;
- locais de turismo rural;
- clientes de hotéis, motéis e outros alojamentos de tipo residencial;
- ambientes do tipo bed & breakfast.

## INSTALAÇÃO E COLOCAÇÃO DO APARELHO EM FUNCIONAMENTO

Antes de ligar esta máquina à rede eléctrica, leia com atenção as regras de segurança apresentadas no capítulo "medidas importantes de segurança".

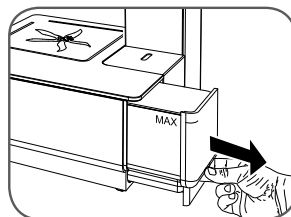

Retire o reservatório de água "L", puxando-o levemente para cima e depois para fora.

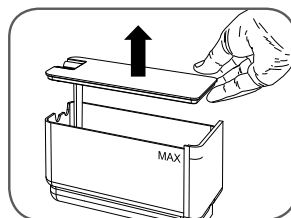

Erga a tampa do reservatório.

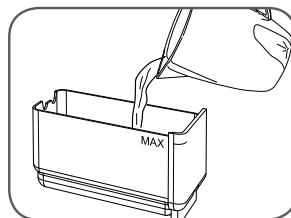

Encher o reservatório com água fria potável até à referência Máx.

**Atenção:** Coloque no reservatório somente água fria potável não gasosa. Água quente e outros líquidos podem danificar o reservatório. Não coloque a máquina para funcionar sem água.

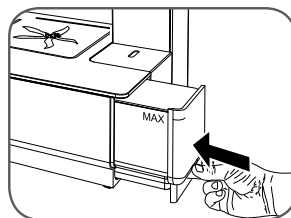

Depois de ter recolocado a tampa, insira completamente o reservatório na máquina, até ouvir um clique, a confirmar que ele está bem encaixado.

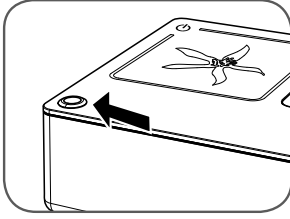

Certifique-se de que o botão café "F" não esteja pressionado. Ligue a ficha na tomada eléctrica. Consulte o capítulo seguinte para ligar.

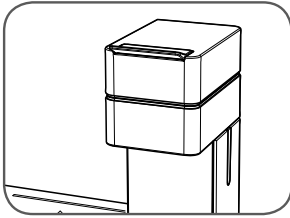

**Atenção:** certifique-se de que o compartimento de cápsulas "B" esteja bem fechado antes de preparar o café. Nunca o abra durante o fornecimento de café.

**Observação:** Ao ligar a máquina pela primeira vez ou caso ela esteja desactivada por 7 dias ou mais, sugerimos fornecer pelo menos meio reservatório de água com a máquina sem cápsulas.

## COMO LIGAR E DESLIGAR

Para ligar a máquina, siga os procedimentos abaixo:

Verifique o nível da água no reservatório "L"; se necessário, complete como descrito anteriormente.

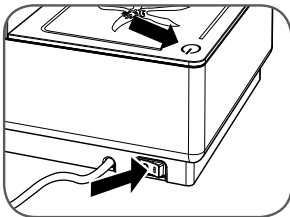

Coloque o interruptor geral "M" na posição "I". Acende-se o indicador luminoso "D".

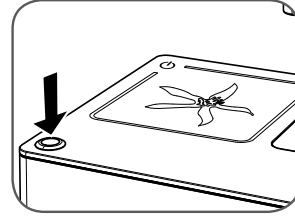

A máquina começa o aquecimento; a luz de sinalização de temperatura OK do botão do café "F" permanece apagada.

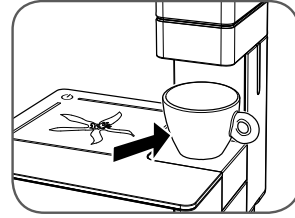

Coloque uma chávena no apoio para chávenas.

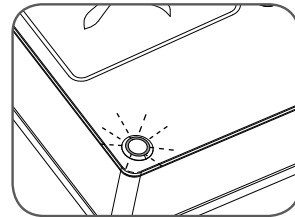

Espre que a luz de sinalização de temperatura de fornecimento OK "F" esteja acesa.

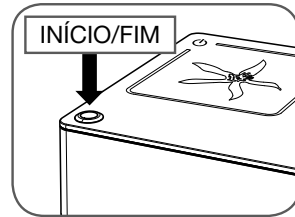

Pressione o botão café "F".

Aguarde até sair água do bico fornecedor.

Depois de ter fornecido uma chávena de água quente, pressione novamente o botão café "F" para interromper o fornecimento.

**Antes de desligar a máquina sugerimos fornecer uma chávena de água quente com o compartimento de cápsulas "B" vazio.**

**Para desligar a máquina coloque o interruptor geral "M" na posição "0"; recomendamos nunca desligar a ficha da tomada eléctrica com a máquina ligada.**



## POSICIONAMENTO DO APOIO DE CHÁVENAS

A máquina Y1 foi estudada para poder usar chávenas grandes e pequenas para café expresso.

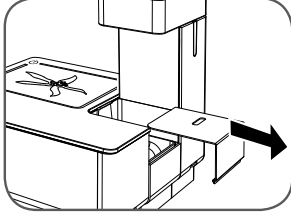

Para regular a altura do apoio de chávenas "H", deve-se removê-lo, puxando-o para fora e depois colocá-lo na posição de chávena grande ou pequena.

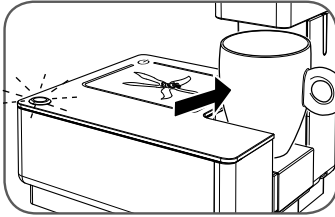

Posição ideal para chávenas grandes, adequadas para café longo.

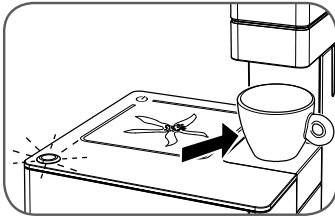

Posição ideal para chávenas adequadas para café expresso.

*Observação: a regulagem da altura do apoio de chávenas "H" deve ser feita antes de iniciar o fornecimento do café.*

## PREPARAÇÃO DO CAFÉ

A máquina Y1 foi concebida para usar exclusivamente cápsulas Illy "Iperespresso".

**É proibido usar outros tipos de cápsulas para não danificar a máquina.**

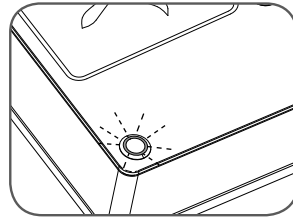
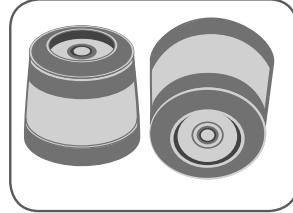

Certifique-se de que a luz de sinalização de temperatura de fornecimento OK "F" esteja acesa. Não forneça café se a luz de sinalização "F" estiver apagada.

Solte e erga a alavanca de abertura "A" do compartimento para cápsulas "B".

*Observação: se houver uma cápsula no compartimento "B", ela será automaticamente removida ao abrir o compartimento. A cápsula tem que entrar facilmente; caso contrário, retire-a e recolque-a correctamente.*

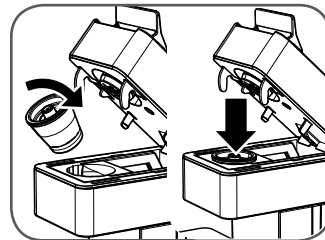

Insira a cápsula como mostrado na figura.

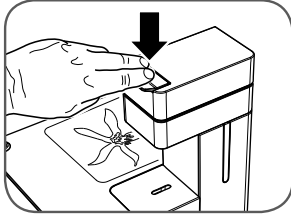
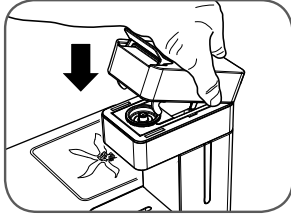

Abaixe totalmente a parte móvel da cabeça da máquina e, então, pressione a alavanca "A" até perceber que se bloqueou. Posicione uma chávena no apoio de chávenas "H".

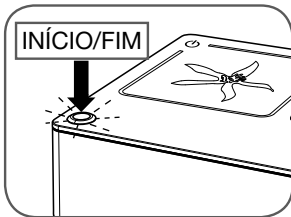

Pressione o botão café "F" somente se a luz de sinalização estiver acesa. A máquina começa a fornecer café. Quando for atingido o volume desejado na chávena, **interrompa o fornecimento, pressionando novamente o botão café "F"**.

#### Atenção:

**As cápsulas são de dose única e não deverão ser reutilizadas para fazer mais café.**

**Lembre-se de limpar o recipiente de recolha de gotas "I" e de esvaziar o recipiente para cápsulas usadas "G".**

**Lembre-se de trocar a água do reservatório com frequência.**

## LIMPEZA E MANUTENÇÃO

Esta máquina e seus componentes devem ser limpos pelo menos uma vez por semana.

Não reutilize a água que tiver permanecido alguns dias no reservatório "L"; encha-o diariamente com água fresca potável.

Não utilize álcool etílico, solventes, esponjas abrasivas nem agentes químicos agressivos.

Para realizar a limpeza da máquina, proceda como segue:

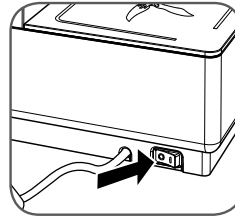

Desligue a máquina e retire a ficha da tomada eléctrica.

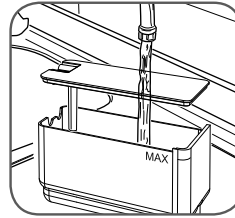

Retire o reservatório "L" e a tampa e lave-os com água corrente.

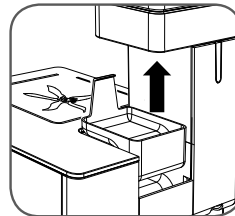

Retire o apoio de chávenas "H" e o recipiente de recolha de gotas "I" e lave-os com água morna.

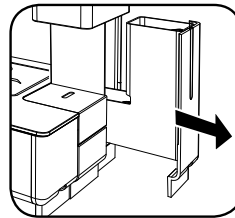

Extraia o recipiente para cápsulas usadas "G", puxando-o para fora.



Esvazie o recipiente, retirando os resíduos.

(Atenção: na gaveta há cápsulas usadas e líquidos residuais).

*Observação: ao recolocar o recipiente para cápsulas usadas "G", certifique-se de que esteja inserido correctamente. Recomendamos esvaziar ao mesmo tempo o recipiente de recolha de gotas "I" e de cápsulas usadas "G".*

**Atenção: não seque a máquina e/ou seus componentes em um forno microondas e/ou um forno convencional.**

## RECOMENDAÇÕES

Para saborear um café expresso de qualidade, lembre-se de:

- Trocar a água do reservatório "L" pelo menos uma vez por semana.
- Se possível, use água com dureza total inferior a 12 graus franceses para reduzir os depósitos no interior da máquina.
- Utilizar chávenas aquecidas.

## DESCALCIFICAÇÃO

A formação de calcário é consequência natural da utilização da máquina. A descalcificação é necessária a cada 2 a 3 meses; se a água for muito dura (alto teor de calcário), descalcifique a máquina com mais frequência.

Use produtos descalcificantes não muito agressivos.

Para a descalcificação pode-se usar um produto descalcificante para máquinas de café de tipo não tóxico ou nocivo, que pode ser encontrado normalmente no comércio.

Para descalcificar a máquina, siga os procedimentos abaixo:

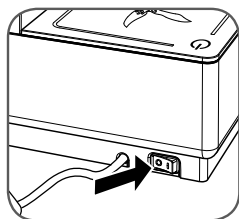

Desligue a máquina, colocando o interruptor geral "M" na posição "0".

Remova o reservatório "L" e retire a água restante.

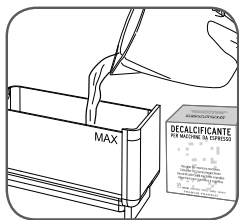

Encha o reservatório com água fria potável até a referência MÁX.

Adicione o produto descalcificante e espere que se dissolva (misture para que o produto se dissolva mais rápido).

**Recomenda-se o uso de produtos descalcificantes não agressivos**



Coloque um recipiente de pelo menos 1 litro de capacidade abaixo do bico fornecedor "C".

Ligue a máquina colocando o interruptor geral "M" em "I". Verifique se não há cápsulas no compartimento de cápsulas "B".

Espere o indicador luminoso de fornecimento de café "F" se acender.

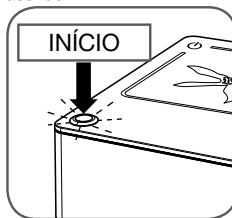

Forneça água, pressionando o botão café.

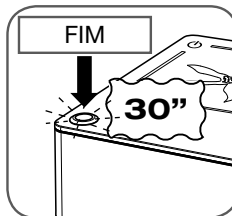

Após 30 segundos, pressione novamente o botão café "F" para terminar o fornecimento.

Deixe a solução descalcificante agir por aproximadamente 10 a 15 minutos.

Forneça novamente água por 30 segundos e espere mais 10 a 15 minutos.

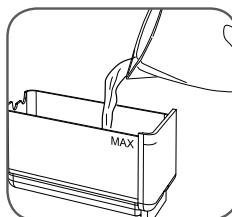

Extraia o reservatório de água "L", esvaziando a água residual com descalcificante.

Lave-o com cuidado em água corrente e encha-o com água fria potável.

Insira completamente o reservatório "L" na máquina até se encaixar bem.

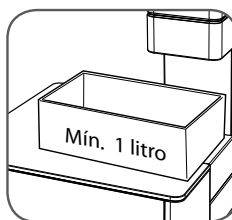

Esvazie o recipiente e recolha-o abaixo do fornecedor "C".

**ATENÇÃO: Não reutilize a água com descalcificante contida no recipiente de recolha para não comprometer o funcionamento da máquina**

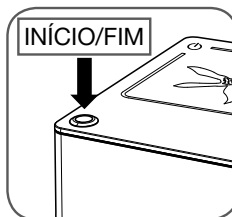

Espere o indicador luminoso de fornecimento de café "F" se acender.

Forneça água, pressionando o botão café "F".

Quando o reservatório "L" estiver quase vazio, pressione novamente o botão café "F" para terminar o fornecimento.

Encha novamente o reservatório de água "L" e repita outra vez as operações que acabaram de ser descritas.

O ciclo de descalcificação terminou.

A partir deste momento, a máquina está pronta para ser usada.

#### ATENÇÃO:

**Se a descalcificação não for feita, o calcário pode provocar defeitos de funcionamento não cobertos pela garantia. Recomenda-se usar o produto fornecido com a máquina. Não use vinagre, lixívia, sal ou ácido fórmico, pois danificam a máquina.**

**Use somente produtos descalcificantes específicos para máquinas de café.**

**A solução descalcificante deve ser eliminada de acordo com as normas em vigor.**

**Não beba o líquido fornecido durante o processo de descalcificação; a máquina pode ser usada para fornecer café somente quando o processo de descalcificação tiver terminado.**



*Eliminação de equipamento eléctrico e electrónico usado por particulares na União Europeia.*

*O símbolo RAEE utilizado para este produto indica que o mesmo não deve ser eliminado juntamente com resíduos domésticos, mas deve ser “recolhido separadamente”. O utilizador particular tem a possibilidade de devolver gratuitamente um aparelho ao distribuidor para cada novo que comprar. Para maiores informações sobre os pontos de recolha de aparelhos a serem eliminados, é aconselhável contactar a própria Câmara Municipal de residência, o serviço de recolha de resíduos locais ou a loja em que tiver comprado o produto.*

*É responsabilidade do utilizador providenciar a eliminação consoante os regulamentos em vigor e, se desobedecer estas disposições legais, poderá estar sujeito a sanções. Uma eliminação certa deste produto contribuirá para proteger: o meio ambiente, os recursos naturais e a saúde humana.*

## LIMITES DA GARANTIA

A garantia não cobre problemas causados por:

- falta de descalcificação periódica.
- funcionamento com tensão diferente da indicada na placa de dados “O” (ver capítulo “partes da máquina”).
- uso impróprio ou não em conformidade com as instruções
- realização de modificações internas

A garantia não cobre os custos de reparação de máquinas manipuladas por centros de assistência não autorizados.

Tais custos ficam totalmente a cargo do cliente.

Aconselha-se:

- não colocar a gaveta de recolha de gotas “I” na máquina de lavar louça;
- manter limpos os recipientes de recolha.

A desobediência destes itens poderá causar problemas às superfícies externas não cobertos pela garantia.

#### ATENÇÃO:

**É aconselhável conservar a embalagem original (ao menos pelo período de garantia) para eventual envio da máquina aos centros de assistência técnica. Os danos eventualmente provocados por transporte sem embalagem não são cobertos pela garantia.**



PROBLEMA	CAUSA	SOLUÇÃO	O problema permanece
A máquina não liga.	Cabo de alimentação não ligado à tomada de corrente.	Ligue a ficha a uma tomada de corrente, conforme os dados técnicos indicados na etiqueta de dados "0".	O problema permanece
	Interruptor geral "M" posicionado em "0".	Posicione o interruptor geral "M" em "1".	
A máquina não fornece café.	Falta água no reservatório.	Encha o reservatório de água "L".	
	Cápsula não inserida no compartimento de cápsulas.	Coloque uma cápsula no compartimento de cápsulas "B".	
	A cápsula inserida não fornece café.	Depois de um primeiro fornecimento que não deu certo, com a mesma cápsula inserida no compartimento de cápsulas "B", erga a alavanca "A", retire a cápsula, solicite ao grupo que forneça uma pequena quantidade de água, reabra o grupo "A", coloque novamente a cápsula, abaixe-a até a posição de bloqueio e pressione o botão de fornecimento de café "F". Se não fornecer café, elimine a cápsula.	
	Fechamento incompleto da parte móvel da cabeça da máquina.	Certifique-se de ter inserido uma cápsula no compartimento de cápsulas "B", erga a alavanca "A", abaixe-a novamente com um pouco de força até que se encaixe ao apoiar. Pressione até perceber que a alavanca "A" bloqueou-se e pressione o botão de fornecimento de café "F".	
	Falta ativação do botão de fornecimento de café.	Pressione o botão de fornecimento de café "F".	
	Engate incorrecto do reservatório de água.	Insira completamente o reservatório "L" na máquina, até que seu engate seja confirmado por um clique.	
	Depósito de calcário nos componentes.	Descalcifique a máquina como descrito no parágrafo específico.	
Bomba não acionada.		Certifique-se de que o compartimento de cápsulas "B" esteja sem cápsulas, abaixe a alavanca "A" até a posição de bloqueio, pressione o botão de fornecimento de café "F" para fornecer água. Tente novamente fornecer um café com uma cápsula.	
		Desligue a máquina, colocando o interruptor geral "M" em "0" e deixe-a esfriar por pelo menos 10 minutos. Ligue-a, colocando o interruptor geral "M" em "1"; espere que a luz de sinalização de temperatura de fornecimento OK "F" esteja acesa; verifique se o compartimento de cápsulas "B" está sem cápsulas e tente fornecer água.	
Tipo de cápsula errada.		Certifique-se de utilizar cápsulas de uso doméstico, identificáveis pela escrita "Cápsulas com dose única de café moído para uso doméstico", presente na embalagem e não cápsulas de uso profissional, identificáveis pela escrita "Somente para uso profissional"	

Entre em contacto com um centro de assistência autorizado.

## ALGEMENE BEDIENINGSVOOR- SCHRIFTEN

*Lees deze bedieningshandleiding en de garantiebe-  
palingen aandachtig door voor gebruik.*

*Deze machine moet aangesloten worden op een  
stopcontact met randaarde.*

*De machine moet regelmatig schoon gehouden  
worden.*

*Reinig de kopjeshouder, het lekbakje, de capsule-  
houder, het waterreservoir en de glazen warmhoud-  
plaat voor kopjes daarom geregeld.*

***ZEER BELANGRIJK:** Dompel de machine of de  
verwijderbare onderdelen van deze machine in  
geen geval onder in water en plaats ze niet in de  
vaatwasmachine. Het water in het reservoir moet  
regelmatisch worden vervangen.*

*Gebruik de machine niet als het reservoir leeg is.  
Dit kan de machine op lange termijn beschadigen.*

*We raden u aan deze machine ten minste elke 2  
maanden te ontkalken en daarbij  
een speciaal ontkalkingsmiddel voor espressoma-  
chines te gebruiken.*

*Volg de instructies die verderop beschreven wor-  
den in het hoofdstuk **'Ontkalken'**.*

*Deze machine is voorzien van een regelklep, waar-  
door het kan voorkomen dat er af en toe wat water  
uit de extractie-unit druppelt.*

## TECHNISCHE GEGEVENS

Machinbehuizing: aluminium

Verwarmingselement: roestvast staal

Inhoud waterreservoir: 0,7 liter

Capaciteit van reservoir voor gebruikte capsules: 7 capsules

Pompdruk: 19 bar

Gewicht zonder verpakking: 5 kg

Netvoedingsspanning: 230 V, 50 Hz (EU); 120 V, 60 Hz (VS)

Energie verbruik / max. opgenomen vermogen: 500 W (EU-USA)

Afmetingen (B x D x H) (in mm): 240 x 240 x 275

De fabrikant van dit apparaat behoudt zich het recht voor om  
wijzigingen of verbeteringen aan te brengen zonder vooraf-  
gaande kennisgeving.

## INHOUDSOPGAVE

■ MACHINE ONDERDELEN .....	63
■ BELANGRIJKE VEILIGHEIDSMATREGELEN .....	64
GEBUIK VAN DE ESPRESSOMACHINE .....	64
PLAATSING VAN DE ESPRESSOMACHINE .....	64
REINIGING VAN DE ESPRESSOMACHINE .....	65
STORINGEN OPSPOREN EN VERHELLEN .....	65
ONEIGENLIJK GEBUIK VAN HET APPARAAT .....	65
■ INSTALLATIE EN INGEBUIKSTELLING .....	65
■ MACHINE IN- EN UITSCHAKELEN .....	66
■ KOPJESHOUDER IN HOOGTE VERSTELLEN .....	67
■ KOFFIEBEREIDING .....	67
■ REINIGING EN ONDERHOUD .....	68
■ TIPS VOOR GEBUIK .....	69
■ ONTKALKEN .....	69
■ GARANTIEBEPALINGEN .....	70

## MACHINE ONDERDELEN

- |  |   |
|--|---|
| <b>A</b> BEDIENINGSHENDEL CAPSULEGEDEELTE  | <b>G</b> RESERVOIR VOOR GEBRUIKTE CAPSULES (bevat ook vloeistofresten die achterblijven na de koffiebereiding). |
| <b>B</b> CAPSULEGEDEELTE (inwendig)  | <b>H</b> KOPJESHOUDER   |
| <b>C</b> EXTRACTIE-UNIT  | <b>I</b> LEKBAKJE (intern)  |
| <b>D</b> INDICATIELAMPJE 'MACHINE AAN'   | <b>L</b> WATERRESERVOIR   |
| <b>E</b> WARMHOUDPLAAT VOOR KOPJES   | <b>M</b> HOOFDSCHAKELAAR  |
| <b>F</b> BEDIENINGSTOETS EXTRACTIESYSTEEM (zodra LED-indicatie oplicht, is de machine op de vereiste temperatuur). | <b>N</b> VOEDINGSSNOER  |
|  | <b>O</b> TYPEPLAATJE (op onderzijde apparaat)   |

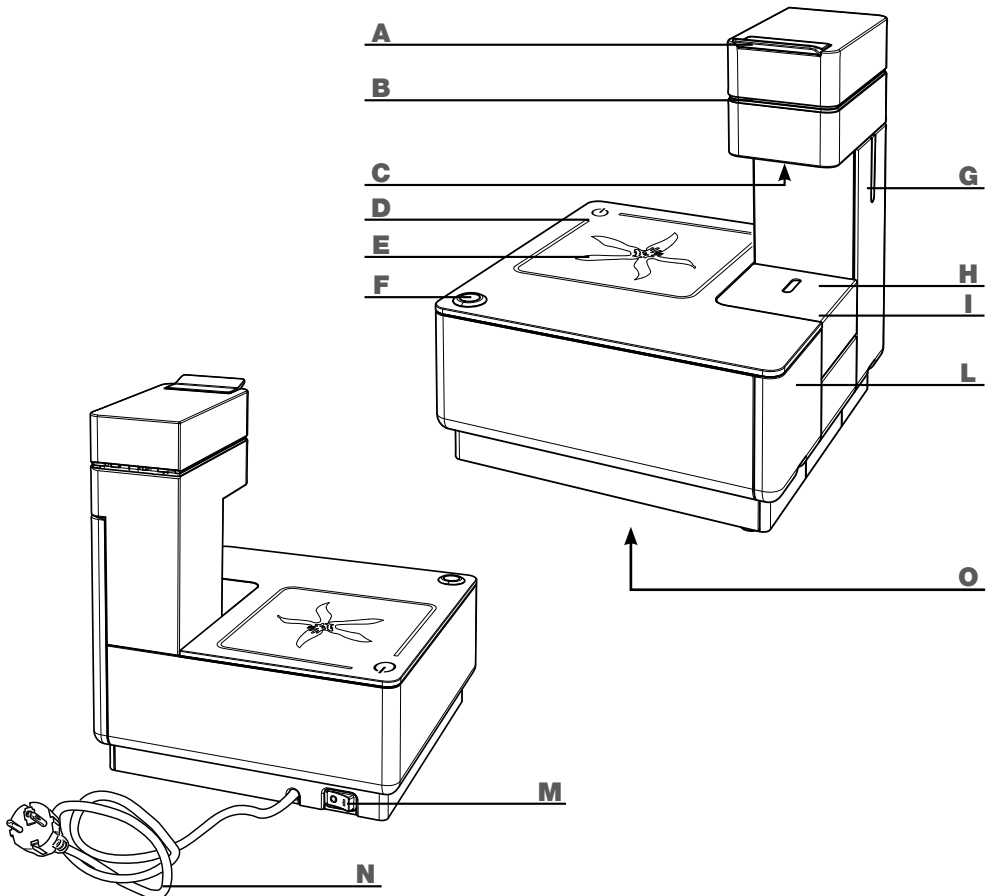

## BELANGRIJKE VEILIGHEIDSMATREGELEN

Volg bij het gebruik van elektrische apparaten steeds de onderstaande veiligheidsvoorschriften.

### Gebruik van de espressomachine

- Lees alle instructies.
- Deze machine is uitsluitend bedoeld voor huishoudelijk gebruik. Gebruik voor andere dan huishoudelijke toepassing wordt beschouwd als oneigenlijk en is om die reden gevaarlijk.
- Neem het voedingssnoer uit het stopcontact als u de machine niet gebruikt.
- Raak warme oppervlakken niet met de handen aan. Het water of de koffie die uit de machine stroomt, kan brandwonden veroorzaken.
- Deze machine is speciaal bedoeld voor de bereiding van espresso: let er daarom op dat u zich niet verbrandt aan het kokende water of door onoordeelkundig gebruik van de machine.
- Deze machine is niet geschikt voor gebruik door personen (met inbegrip van kinderen) met beperkte lichamelijke, geestelijke of sensorische vermogens, of ontoereikende ervaring en/of vaardigheden, dit tenzij ze onder toezicht staan van een begeleider die verantwoordelijk is voor hun veiligheid, en hen instructies geeft ten aanzien van het gebruik van het apparaat.
- Houd kinderen altijd goed in het oog en voorkom dat ze met het apparaat spelen.
- Deze machine is uitsluitend bedoeld voor gebruik binnenshuis.
- Om brand, elektrocutie of persoonlijk letsel te voorkomen, mag het voedingssnoer, de stekker of de behuizing van deze machine niet ondergedompeld worden in water of andere vloeistoffen.
- Plaats de machine niet op of in de nabijheid van elektrische of gaskookplaten of in een warme oven.
- Machine alleen tijdens gebruik inschakelen.
- De machine na gebruik uitschakelen met de hoofdschakelaar "M" door deze van de AAN-stand "I" in de UIT-stand "O" te kantelen en de stekker uit het stopcontact te verwijderen.

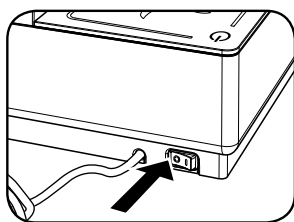

**BELANGRIJK: BEWAAR DEZE GEBRUIKSAANWIJZING ALS REFERENTIE BIJ EVENTUELE VRAGEN OP EEN LATER TIJDSTIP**

- Controleer alvorens de stekker van de machine uit het stopcontact te verwijderen, of de AAN/ UIT schakelaar "M", in de AAN-stand "I" staat.
- Het gebruik van hulpmiddelen of accessoires die niet door de fabrikant van dit apparaat voorgeschreven worden, kan leiden tot brand, elektrocutie of persoonlijke ongevallen.
- Laat het voedingssnoer bij voorkeur niet van het tafelblad of ander oppervlak hangen. De stekker niet verwijderen door aan het snoer te trekken en deze niet met natte handen aanraken.
- Het espressomachine niet aan het snoer dragen of trekken.
- Om het gevaar voor letsel te verkleinen, mag de kabel niet van het werkoppervlak of de tafel afhangen omdat kinderen eraan kunnen trekken of per ongeluk over de kabel kunnen struikelen.
- Gebruik het apparaat niet indien de kabel of de stekker beschadigd zijn, na een slechte werking van het apparaat of na schade van ongeacht welke aard. Breng het apparaat naar het dichtstbijzijnde geautoriseerde assistentiecentrum voor een controle, reparatie of verificatie van de correcte werking.
- Gebruik geen verlengsnoeren of stekkerdozen. Gebruik bij brand koolstofdioxideblussers (CO<sub>2</sub>). Gebruik geen water of poederblussers.
- Gebruik het apparaat alleen voor het gebruik waarvoor het bestemd is.

### Plaatsing van de espressomachine

- Lees de aanwijzingen voor gebruik aandachtig door.
- Plaats de machine niet in een omgeving waar de temperatuur kan dalen tot 0°C of lager (als het water bevriest, kan het apparaat daardoor beschadigd raken) of tot boven de 40°C kan oplopen.
- Controleer of de netspanning overeenkomt met de voorgeschreven spanning die op het typeplaatje "O" op de onderzijde van het apparaat aangeduid is.
- Sluit de machine aan op een stopcontact of wandcontactdoos met randaarde, en een minimale belastbaarheid van **6 A** – dit geldt zowel voor machinemodellen met een voedingsspanning van **230 V** als een van **120 V**.
- Als de stekker niet geschikt is voor het stopcontact, laat de stekker dan door een erkend assistentiecentrum vervangen.
- Plaats de machine op het aanrecht of op een tafel, uit de buurt van kranen en spoelbakken.
- Controleer de inhoud van de verpakking direct na het openen op beschadigingen voordat u de machine installeert.
- Houd de verpakkingsmaterialen buiten het bereik van kinderen.



## Reiniging van het apparaat

- Verwijder de stekker van de machine uit het stopcontact voordat u deze schoonmaakt.
- Controleer, alvorens de stekker van de machine uit het stopcontact te verwijderen, of de hoofdschakelaar "M", in de UIT-stand "0" staat.
- Laat de machine even afkoelen voordat u deze schoonmaakt.
- Neem de machinebehuizing en de diverse machinecomponenten af met een vochtige doek en droog ze vervolgens na met een zachte, droge doek. Het gebruik van reinigingsmiddelen wordt afgeraden.
- Stel de machine niet bloot aan spatwater en dompel ze in geen geval geheel of gedeeltelijk onder in water.

## Storingen opsporen en verhelpen

Gebruik dit apparaat niet als de voedingskabel of de stekker beschadigingen vertonen, of als het apparaat een storing of defect vertoont, of enige beschadiging zichtbaar is. Breng de machine naar het dichtstbijzijnde bevoegde serviceadres voor controle of reparatie.

Als de voedingskabel een beschadiging vertoont, moet deze door de fabrikant van het apparaat of door een erkend servicebedrijf vervangen worden.

In het geval van beschadiging of storing het apparaat direct uitschakelen en zeker zelf geen actie ondernemen. Neem voor reparatie altijd contact op met een door de fabrikant erkend servicebedrijf en sta erop dat er uitsluitend originele onderdelen gebruikt worden bij een eventuele reparatie. Iedere handeling in afwijking met deze instructies kan de gebruiksveiligheid van de machine in gevaar brengen en maakt de garantiebepalingen ongeldig.

## Onoordeelkundig gebruik van de machine

- Deze machine is uitsluitend bedoeld voor huishoudelijk gebruik. Gebruik voor andere dan huishoudelijke toepassingen wordt beschouwd als afwijkend en is om die reden gevaarlijk.
- De fabrikant kan niet aansprakelijk gesteld worden voor ongevallen die het gevolg zijn van afwijking van bestaande normen en voorschriften die gelden ten aanzien van elektrische randaardsystemen.
- De fabrikant kan niet aansprakelijk gesteld worden voor eventuele schade die het gevolg is van oneigenlijk, onjuist of onredelijk gebruik.

De machine is voor huishoudelijk gebruik en voor:

- keukens voor winkel- en kantoorpersoneel of voor personeel van andere werkgelegenheden
- vakantieboerderijen
- klanten in hotels, motels of soortgelijk onderdak
- bed & breakfast .

## INSTALLATIE EN INGEBRUIKNAME VAN DE ESPRESSOMACHINE

Voordat u de machine op de netspanning aansluit, moet u de veiligheidsinstructies aandachtig doorlezen, die opgenomen zijn in het gedeelte "Belangrijke veiligheidsmaatregelen"

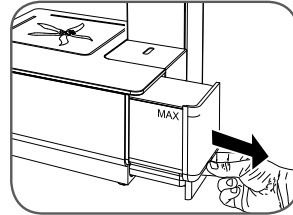

Verwijder het waterreservoir "L", door het iets omhoog te tillen en vervolgens naar u toe te trekken.

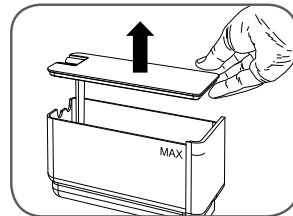

Verwijder het deksel van het reservoir.

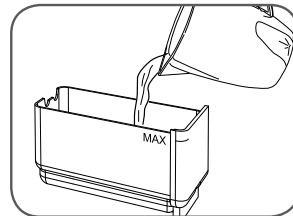

Vul het reservoir met vers kraanwater tot aan de indicatie MAX.

**LET OP! Vul het reservoir steeds en uitsluitend met vers drinkwater. Heet water of andere vloeistoffen kunnen het reservoir aantasten. Vermijd het gebruik van de machine (d.m.v. bedieningstoets "F") als er geen water in het reservoir zit.**

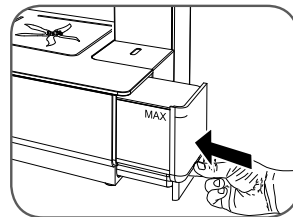

Nadat u het deksel in de oorspronkelijke stand heeft geplaatst, het reservoir in de machine terug plaatsen, totdat het met een

klikje blokkeert.

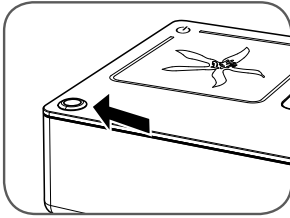

Let erop dat u de bedieningstoets "F" daarbij niet indrukt.

Sluit de stekker aan op de netspanning. In het hierna volgende hoofdstuk leest u hoe u het apparaat inschakelt.

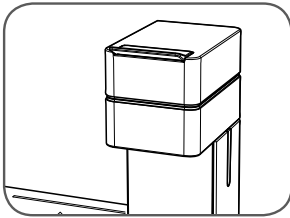

**BELANGRIJK.** Zorg ervoor dat het capsulegedeelte dat aangeduid wordt met "B" volledig sluit, voordat u koffie zet. De bedieningshendel "A" of het capsulegedeelte "B" **IN GEEN GEVAL OPLICHTEN/OPENEN** tijdens de bereiding van de koffie

*Opmerking: Als u de machine voor het eerst gebruikt, of opnieuw gebruikt na verloop van een week of langer, adviseren we u ten minste een half reservoir heet water af te tappen zonder dat er een capsule geplaatst is.*

## MACHINE IN- EN UITSCHAKELEN

De machine wordt als volgt ingeschakeld:

Controleer het waterniveau in het reservoir "L" en vul zonodig water bij zoals eerder beschreven.

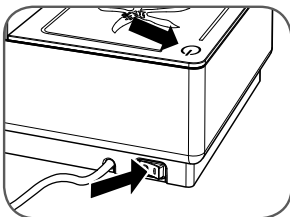

Schakel de hoofdschakelaar "M" in de stand "I". Het indicatielampje "D" gaat nu branden.

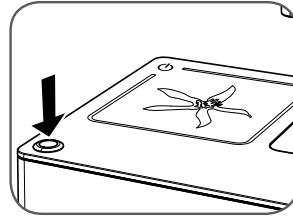

De machine begint nu met opwarmen; de temperatuurindicatie van de bedieningstoets "F" brandt niet.

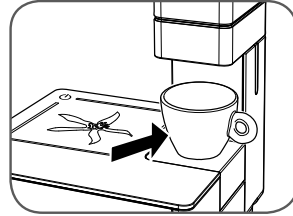

Plaats een kopje onder de uitloop van de extractie-unit.

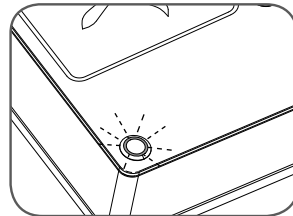

Wacht tot het temperatuurindicatielampje „F“ brandt.

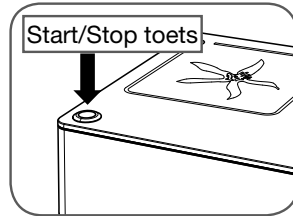

Druk op de bedieningstoets "F".

Wacht totdat er water uit de extractie-unit stroomt.

Nadat er een kopje gevuld is met heet water, drukt u de bedieningstoets "F". Nogmaals in om te onderbreken.

**Voor optimale koffiekwaliteit wordt er aanbevolen een kopje heet water te tappen na verwijdering van de laatste capsule uit het capsulegedeelte "B", voordat de machine definitief wordt uitgeschakeld.**

**Om de machine vervolgens uit te schakelen, zet u de hoofdschakelaar van het apparaat "M" in de UIT-stand "0". Trek de stekker in geen geval uit het stopcontact als de machine terwijl de machine ingeschakeld is.**

## KOPJESHOUDER IN HOOGTE VERSTELLEN

Het machinemodel Y1 is geschikt voor gebruik in combinatie met mokken of espressokopjes.

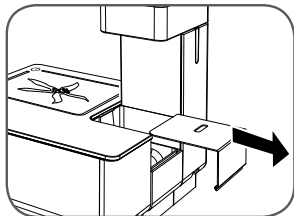

Om de kopjeshouder "H" in hoogte te verstellen, moet u deze oplichten en naar buiten bewegen en hem vervolgens in de lagere positie voor hogere koffiemokken / bekers te plaatsen.

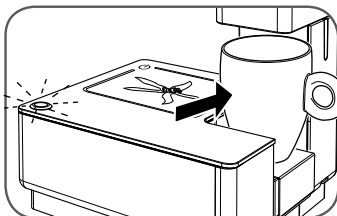

De juiste stand van de kopjeshouder bij gebruik van koffiemokken, geschikt voor een Lungo koffie (normaal koffievolume).

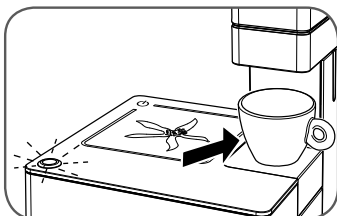

Juiste stand van de kopjeshouder bij gebruik van espressokopjes.

*Opmerking: de hoogte van de kopjeshouder "H" dient ingesteld te worden voordat u koffie bereidt met deze machine.*

## KOFFIEBEREIDING

Het machinemodel Y1 is uitsluitend bedoeld voor combinatie met capsules van het type illy "Iperespresso".

**Gebruik van andere soorten capsules kan de machine beschadigen. Garantie bepalingen komen te vervallen bij gebruik van andere soorten capsules.**

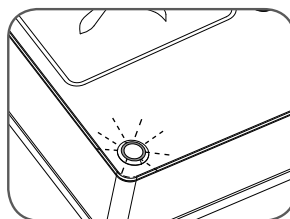
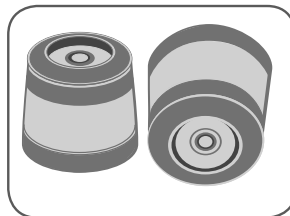

Controleer of het temperatuurindicatielampje "F" brandt. Bereid geen koffie zolang het temperatuurindicatielampje "F" uit is.

Ontgrendel en beweeg de bedieningshendel "A" van het capsulegedeelte "B" omhoog.

*Opmerking: als er een capsule in het capsulegedeelte "B" zit, wordt die automatisch verwijderd zodra het capsulegedeelte wordt geopend. De capsule moet eenvoudig in het capsulegedeelte te plaatsen zijn. Indien dat niet het geval is, verwijder de capsule dan en plaats hem opnieuw in de houder.*

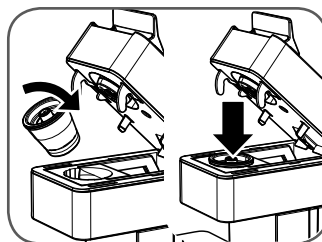

Plaats de capsule volgens de instructies in de bovenstaande afbeelding.

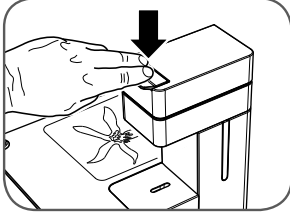
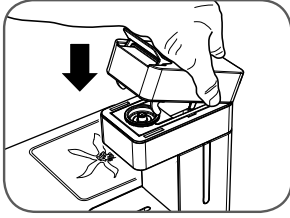

Druk het beweegbare deel van het capsulegedeelte helemaal naar beneden totdat de hendel "A" met een klik vergrendelt. Plaats een kopje op kopjeshouder "H".

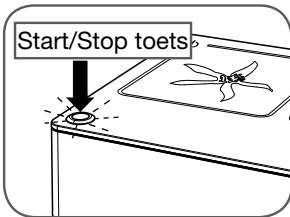

Druk alleen op bedieningstoets "F" als het indicatielampje brandt. De koffie stroomt nu uit de uitloop van het extractie-systeem. Zodra het kopje gevuld is met het gewenste volume koffie, **onderbreekt u de extractie door de bedieningstoets "F" nogmaals in te drukken.**

#### **BELANGRIJK:**

De capsules bevatten een portie koffie die voldoende is voor één kop en zijn niet te gebruiken voor de bereiding van twee kopjes. Denk er regelmatig aan de lekbak "I" schoon te maken en het reservoir voor gebruikte capsules "G" te legen.

Ververs het water in het waterreservoir regelmatig.

## **REINIGING EN ONDERHOUD**

Er wordt aangeraden de machine en losse onderdelen regelmatig te reinigen. Ververs het water uit het waterreservoir eveneens geregeld, minstens eenmaal per dag vers kraanwater voor optimale koffiekwaliteit.

Gebruik geen ethylalcohol, oplosmiddelen, schuursponsjes en/of agressieve schoonmaakmiddelen bij de reiniging van het apparaat.

Volg bij de reiniging van het apparaat de volgende aanwijzingen:

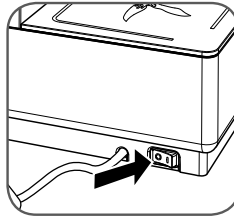

Schakel de machine uit en verwijder de apparaatstekker uit het stopcontact.

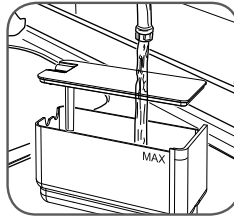

Neem het waterreservoir "L" compleet met deksel uit het apparaat en spoel het af met stromend water.

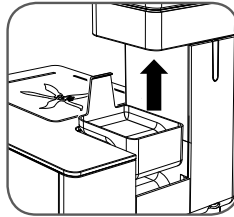

Verwijder de kopjeshouder "H" en het lekbakje "I" en was ze af met warm water.

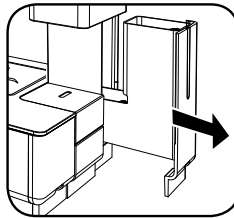

Verwijder het reservoir voor gebruikte capsules "G" door het naar buiten te bewegen.

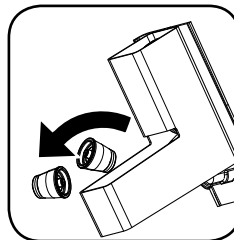

Maak het reservoir leeg.

LET OP! Het opvangreservoir bevat gebruikte capsules en koffieresten die achterblijven bij het extractieproces).

*Opmerking: let er bij het terugplaatsen van het reservoir voor gebruikte capsules "G" op, dat u het in de juiste positie aanbrengt. We adviseren u de lekbak "I" en het reservoir voor gebruikte capsules "G" gelijktijdig leeg te maken.*

**BELANGRIJK! Het water reservoir met deksel, het lekbakje en de reservoir voor gebruikte capsules zijn niet vaatwas-machine bestendig! Machine en losse onderdelen niet in een magnetron of conventionele oven drogen!**

## ENKELE PRAKTISCHE TIPS

Om van kwalitatief hoogwaardige espresso te genieten, moet u eraan denken:

- geregeld het water te verversen (minstens eenmaal per week)
- gebruik zo mogelijk water waarvan de totale hardheid lager is dan 12 Franse graden om de kalkaanslag binnenin de machine te beperken.
- voorverwarmde kopjes te gebruiken.

## MACHINE ONTKALKEN

De afzetting van kalkaanslag is een normaal gevolg van het gebruik van de machine. Elke 2 tot 3 maanden moet de machine ontkalkt worden. Als het water in uw omgeving extreem hard is (hoog aandeel calciumcarbonaat), kan het nodig zijn de machine vaker te ontkalken.

Gebruik ontkalkingsmiddelen die niet overmatig agressief zijn.

Voor de ontkalking van de machine kunt u ieder willekeurig, niet-toxisch ontkalkingsmiddel voor espressomachines gebruiken dat in de handel verkrijgbaar is.

Volg bij de ontkalking van de machine de volgende aanwijzingen:

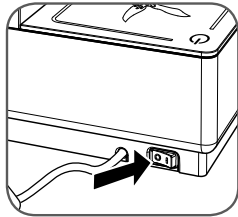

Schakel de machine uit door de hoofdschakelaar "M" in de UIT-stand "0"

Verwijder het waterreservoir "L" en giet het achtergebleven water weg.

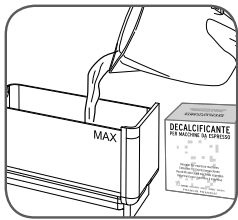

Vul het reservoir met vers kraanwater tot aan het indicatiestreepje MAX.

Voeg het ontkalkingsmiddel toe en laat het oplossen in het water (door te roeren lost het product sneller op).

**Er wordt geadviseerd om niet agressieve ontkalkingsmiddelen te gebruiken.**

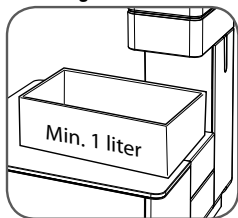

Plaats nu een opvangbak met een inhoud van minimaal 1 liter onder de uitloop van de extractie-unit "C".

Schakel de machine in door de hoofdschakelaar "M" in de stand "I" te kantelen. Controleer of er zich geen capsules in het capsulegedeelte "B" bevinden.

Wacht tot de temperatuurindicatie "F" oplicht.

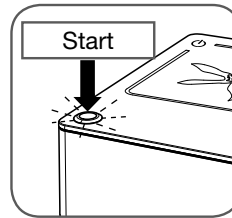

Laat het water door de machine circuleren door de bedienings-toets in te drukken.

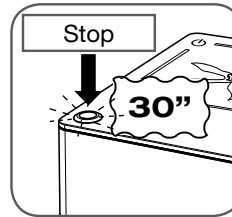

Druk de bedieningstoets "F" na 30 seconden nogmaals in om de watercirculatie te onderbreken.

Laat de ontkalkingsoplossing nu 10 tot 15 minuten inwerken.

Laat vervolgens nog eens gedurende 30 seconden water door de machine circuleren en wacht nog eens 10 tot 15 minuten.

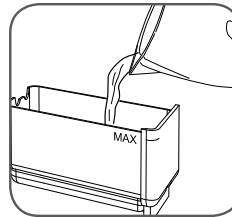

Verwijder het waterreservoir "L" en giet het achtergebleven water met het ontkalkingsmiddel weg. Spoel het waterreservoir goed na met stromend water en vul het daarna met vers kraanwater.

Plaats het waterreservoir "L" op de machine en zorg dat het met een bevestigingsklijkje in de juiste positie blokkeert.

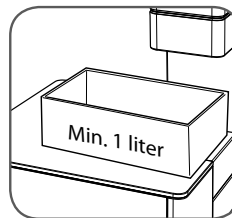

Leeg het opvangbakje en plaats het daarna weer onder de uitloop van de extractie-unit "C".

**WAARSCHUWING: Gebruik het water met ontkalkingsmiddel dat u eerder opgevangen heeft in het opvangbakje IN GEEN GEVAL opnieuw! De machine kan hierdoor beschadigd raken en de afdichtingen kompromitteren.**

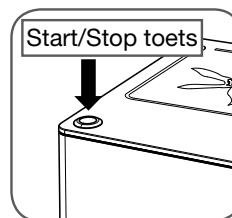

Wacht tot de temperatuurindicatie "F" oplicht.

Laat water door de machine circuleren door de bedienings-toets "F" in te drukken.

Zodra het waterreservoir "L" bijna leeg is, de bedienings-toets "F" nogmaals indrukken om het proces te onderbreken.

Vul het waterreservoir "L" opnieuw met schoon water en herhaal de hierboven beschreven stappen voor een tweede keer.

De ontkalkingscyclus is beëindigd.

De machine is nu klaar voor gebruik.

**WAARSCHUWING:** Als de machine niet regelmatig ontkalkt wordt, kan er zich kalkaanslag in de machine afzetten, waardoor de machine storingen kan vertonen die niet onder de garantiebepalingen vallen. We raden u aan het ontkalkingsmiddel te gebruiken dat bij de machine geleverd is. Gebruik in geen geval (schoonmaak)azijn, loog, zout of methaanzuur aangezien deze middelen tot beschadiging van de machine kunnen leiden. Gebruik uitsluitend ontkalkingsmiddelen die geschikt zijn voor koffiemachines. Het ontkalkingsmiddel dient onschadelijk gemaakt te worden volgens de wettelijke eisen en voorschriften die van toepassing zijn.

De vloeistof die tijdens het ontkalkingsproces afgegeven wordt niet drinken; de machine kan pas voor koffie zetten gebruikt worden als het ontkalkingsproces beëindigd is.



*Afwerking van elektrische en elektronische huishoudelijke apparaten volgens de richtlijnen van de Europese Unie.*

*Het WEEE symbool waarvan dit product voorzien is, geeft aan dat dit apparaat niet samen met huishoudelijk restafval aangeboden mag worden, en apart ingezameld dient te worden. Consumenten beschikken over de mogelijkheid om hun gebruikte apparaten gratis in te leveren bij een verkoopadres bij aanschaf van eenzelfde, vervangend, of nieuw product.*

*Meer informatie over de inzameling van defecte apparaten is beschikbaar via de gemeente in uw eigen woonplaats, de plaatselijke reinigingsdiensten of de dealer waar u het product heeft aangeschaft. Consumenten hebben de plicht huishoudelijke apparaten aan het einde van de levensduur aan te bieden zoals voorzien in de regels en wettelijke voorschriften die de lokale overheden daarvoor hanteert, en bij overtreding van dergelijke regels en voorschriften kunnen er boetes of strafrechtelijke sancties volgen.*

*Een juiste verwijdering van dit product draagt bij aan een schoner milieu, ontziet de natuurlijke hulpbronnen en komt de volksgezondheid ten goede.*

## GARANTIEBEPALINGEN

De garantie dekt geen schade of storingen die toe te schrijven zijn aan:

- niet tijdige periodieke ontkalking van de machine.
- Gebruik bij een netspanning die afwijkt van de voorgescreven netspanning die vermeld staat op het typeplaatje "O" (zie het hoofdstuk Machinecomponenten").
- Oneigenlijk gebruik of handelen in strijd met de gebruiksvoorschriften in deze handleiding.
- Modificaties van machine of systeem.

Deze garantiebepalingen zijn niet van toepassing op reparatiekosten voor machines die eerder in onderhoud of in reparatie zijn geweest bij niet-erkende servicebedrijven.

Dergelijke kosten komen volledig voor rekening van de eigenaar van de machine.

We adviseren u:

- de lekbak "I" niet in de vaatwasmachine te plaatsen.
- de lekbak en het reservoir voor gebruikte capsules steeds goed schoon te houden.

Indien deze voorschriften niet worden nageleefd, kan dit aanleiding geven tot schade aan de machine, die uitgesloten is van de garantie.

**WAARSCHUWING:** We adviseren u de originele verpakking van dit apparaat (in ieder geval gedurende de garantietermijn) te bewaren, om de machine in het geval van een storing of defect veilig te kunnen versturen naar een servicebedrijf wanneer een reparatie noodzakelijk blijkt. Transportschade die te wijten is aan een slechte verpakking van het apparaat is uitgesloten van garantie.



Intertek

PROBLEEM	OORZAAK	OPLOSSING	Aanhouden van het probleem
De machine laat zich niet inschakelen.	Het voedings snoer is niet op het stopcontact aangesloten.	Sluit de apparaatstekker aan op een stopcontact dat voldoet aan de technische specificaties die vermeld zijn op typeplaatje "0".	Neem contact op met een erkend servicebedrijf
	Hoofdschakelaar "M" staat op "0".	Kantel de hoofdschakelaar "M" op de AAN-stand "1".	
De machine zet geen koffie.	Er is geen water in het waterreservoir.	Vul het waterreservoir "L" met water.	
	De capsule is niet in het capsulegedeelte geplaatst.	Plaats een capsule in capsulegedeelte "B".	
De machine zet geen koffie.	Er wordt met de geplaatste capsule geen koffie gezet.	Handel als volgt na een eerste uitloop met negatief resultaat waarbij dezelfde capsule in capsulegedeelte "B" geplaatst is: beweeg bedieningshendel "A" omhoog, verwijder de capsule, sluit de groep om een kleine hoeveelheid water te laten afgeven, open groep "A" opnieuw, plaats de capsule opnieuw, duw deze omlaag tot de vergrendelde positie en druk op bedieningstoets „F“. Verwijder de capsule als geen koffie gezet wordt.	
	Onvolledige sluiting van het beweegbare deel van het capsulegedeelte van de machine.	Controleer of een capsule in capsulegedeelte "B" geplaatst is, beweeg bedieningshendel "A" omhoog en duw deze met zekere kracht weer omlaag op het deel eronder. Druk tot bedieningshendel "A" met een klik vergrendelt en druk op bedieningstoets "F".	
	Geen activering van de bedieningstoets.	Druk op bedieningstoets "F".	
	Onjuiste aankoppeling van het waterreservoir.	Plaats waterreservoir "L" volledig in de machine totdat het met een klikje blokkeert.	
	Verkalking van de componenten.	Ontkalk de machine zoals omschreven in het betreffende hoofdstuk van deze handleiding.	
	Geen aansluiting van de pomp.	Controleer of capsulegedeelte "B" geen capsule bevat, beweeg bedieningshendel "A" naar beneden tot de vergrendelde stand en druk op bedieningstoets "F" om water af te geven. Probeer opnieuw om koffie te zetten met een capsule.	
		Schakel de machine uit door hoofdschakelaar "M" op "0" te zetten en laat de machine minstens 10 minuten afkoelen. Schakel de machine in door hoofdschakelaar "M" op "1" te zetten, wacht tot temperatuurindicatie "F" oplicht, controleer of capsulegedeelte "B" geen capsules bevat en probeer water af te geven.	
Verkeerd type capsule.	Controleer of capsules voor huishoudelijk gebruik gebruikt worden die aangeduid worden met de tekst "Monodosis capsules gemalen koffie voor huishoudelijk gebruik" op de verpakking en geen capsules voor professioneel gebruik die aangeduid worden met de tekst "Uitsluitend voor professioneel gebruik".		

## GENERELLE RETNINGSLINJER FOR BRUG AF MASKINEN

Læs brugsanvisningen og garantibetingelserne nøje.

Maskinen skal sluttes til en almindelig stikkontakt med jordforbindelse.

Maskinen skal holdes ren ved at vaske kopholderen, drypbakken, bakken til brugte kapsler, tanken og glashylden til kopper regelmæssigt.

**MEGET VIGTIGT:** Maskinen eller dens aftagelige dele må ikke lægges i blød eller vaskes i opvaskemaskine.

Vandet i tanken skal skiftes regelmæssigt.

Brug ikke maskinen, hvis tanken er tom.

Det anbefales at afkalke maskinen min. hver 2. måned. Benyt et særligt kalkfjerningsprodukt udviklet til espressomaskiner, og følg anvisningerne i kapitlet **"Afkalkning"**.

Maskinen er udstyret med en ventil, som sikrer opretholdelse af et konstant tryk.

Der kan derfor komme vanddråber fra kaffeudløbet.

## INDHOLDSFORTEGNELSE

■ MASKINENS DELE .....	73
■ VIGTIGE SIKKERHEDSFORSKRIFTER .....	74
BRUG AF MASKINEN .....	74
INSTALLATION AF MASKINEN .....	74
RENGØRING AF MASKINEN .....	75
FEJL I MASKINEN .....	75
FORKERT BRUG AF MASKINEN .....	75
■ INSTALLATION OG KLARGØRING AF MASKINEN .....	75
■ TÆNDING OG SLUKNING .....	76
■ PLACERING AF KOPHOLDER .....	77
■ BRYGNING AF KAFFE .....	77
■ RENGØRING OG VEDLIGEHOLDELSE .....	78
■ ANBEFALINGER .....	79
■ AFKALKNING .....	79
■ GARANTIBETINGELSER .....	80

## TEKNISKE SPECIFIKATIONER

Beklædning: Aluminium

Varmeveksler: Rustfrit stål

Vandtank: 0,7 l

Kapacitet i bakke til brugte kapsler: 7 kapsler

Pumpe: 19 bar

Vægt ekskl. emballage: 5 kg

Spænding: 230 V, 50 Hz (EU); 120 V, 60 Hz (USA)

Effekt: 500 W (EU-USA)

Mål (B x D x H) (mm): 240 x 240 x 275

Producenten forbeholder sig ret til udførelse af ændringer eller forbedringer uden forudgående meddelelse herom.



## MASKINENS DELE

- |  |  |
|--|--|
| <b>A</b> GREB TIL ÅBNING/LUKNING AF KAPSELBOKS                     | <b>G</b> BAKKE TIL BRUGTE KAPSLER (indeholder restvæske fra brygningen). |
| <b>B</b> KAPSELBOKS (indvendig)                                    | <b>H</b> KOPHOLDER   |
| <b>C</b> KAFFEUDLØB  | <b>I</b> DRYPBAKKE (indvendig)   |
| <b>D</b> KONTROLLAMPE FOR TÆNDING                                  | <b>L</b> VANDTANK  |
| <b>E</b> HYLDE TIL KOPPER  | <b>M</b> HOVEDKONTAKT  |
| <b>F</b> KNAP FOR KAFFE (med kontrollampe for kaffetemperatur ok). | <b>N</b> LEDNING   |
|  | <b>O</b> TYPESKILT (i bunden)  |

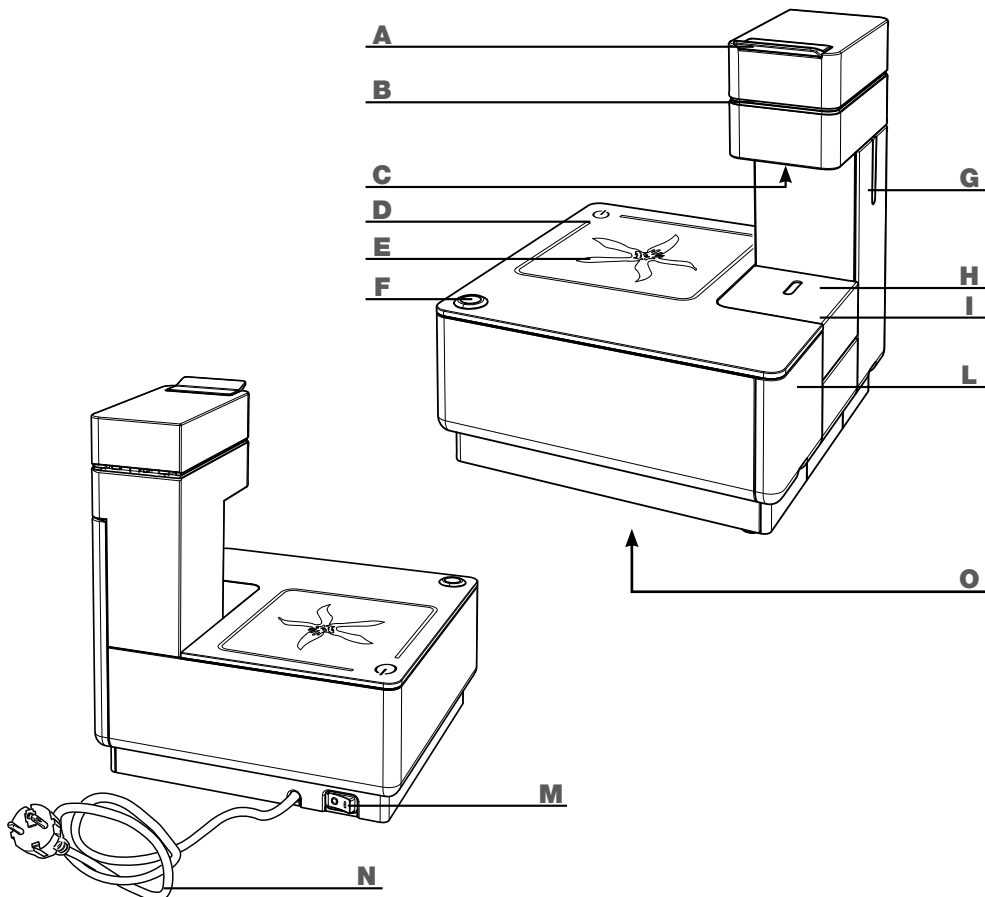

## VIGTIGE SIKKERHEDSFORSKRIFTER

Overhold altid følgende sikkerhedsforskrifter i forbindelse med brug af el-apparater.

### Brug af maskinen

- Gennemlæs brugsanvisningen.
- Denne maskine er udelukkende beregnet til brug i private husholdninger. Alle andre former for brug er forkerte og udgør dermed en fare.
- Fjern stikket fra stikkontakten, når maskinen ikke er i brug.
- Berør aldrig de varme overflader. Tapning af vand/brygning af kaffe kan medføre skoldning.
- Denne maskine er konstrueret til "brygning af espresso". Vær forsigtig for at undgå skoldning pga. vand eller ved forkert brug af maskinen.
- Maskinen må ikke betjenes af personer (inkl. børn) med nedsatte fysiske, mentale eller sansesmæssige evner eller af personer med utilstrækkelig erfaring og/eller kendskab, medmindre dette sker under opsyn eller efter forudgående instruktion vedrørende brug af maskinen.
- Hold børn under opsyn for at hindre, at de benytter maskinen som legetøj.
- Benyt kun maskinen indendørs eller på steder, som er beskyttet mod skiftende vejforhold.
- Læg ikke ledningen, stikket og maskinen i blød i vand eller andre væsker. Herved undgås risikoen for brand, elektrisk stød eller kvæstelser.
- Brug kun maskinen i overensstemmelse med de fastlagte formål.
- Placér ikke maskinen på elektriske kogeplader, gasblus eller i en varm ovn.
- Maskinen må kun tændes i det tidsrum, som er nødvendigt i forbindelse med brug. Herefter skal den slukkes ved at indstille hovedkontakten M på "0" og fjerne stikket fra stikkontakten.

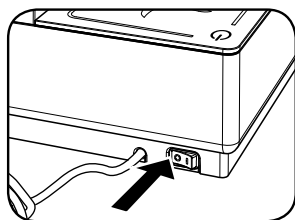

- Kontrollér, at hovedkontakten M er indstillet på "0", inden stikket fjernes fra stikkontakten.
- Brug af tilbehør, som ikke er anbefalet af producenten, kan medføre brand, elektrisk stød eller kvæstelser.
- Lad ikke ledningen hænge løst ned fra køkkenborde, diske osv. Fjern ikke stikket fra stikkontakten ved at trække i ledningen, og rør ikke stikket med fugtige hænder.
- Transportér eller træk ikke i espressomaskinen ved at holde fast i ledningen.
- Fare for kvæstelser: Lad ikke ledningen hænge ned fra disken eller køkkenbordet, idet børn ved et uheld kan trække i eller falde over ledningen.
- Brug ikke maskinen, hvis ledningen eller stikket er beskadiget pga. en funktionsfejl i maskinen eller andre former for beskadigelse. Indlevér maskinen ved det nærmeste autoriserede servicecenter med henblik på kontrol af funktionen og eventuel reparation.
- Brug ikke forlængerledninger eller stikdåser. Brug ildslukkere med kuldioxid (CO<sub>2</sub>) i tilfælde af brand. Brug ikke vand eller pulverslukkere.
- Brug kun maskinen i overensstemmelse med de fastsatte formål.

### Installation af maskinen

- Læs brugsanvisningen nøje.
- Installér aldrig maskinen på steder med risiko for temperaturer ned til eller under frysepunktet (**0 °C**). Der er risiko for beskadigelse af maskinen, hvis vandet fryser til is. Endvidere må maskinen ikke installeres på steder med risiko for temperaturer over **40 °C**.
- Kontrollér, at netspændingen svarer til angivelserne på maskinens typeskilt 0. Slut kun maskinen til en stikkontakt med en min. kapacitet på **6 A** (både for modeller med **230 VAC** og **120 VAC** forsyning). Stikkontakten skal være udstyret med en effektiv jordforbindelse.
- Hvis stikket og stikkontakten ikke passer sammen, er det nødvendigt at få stikket udskiftet af et autoriseret servicecenter.
- Placér maskinen på et køkkenbord i god afstand fra vandhaner og køkkenvaske.
- Fjern emballagen, og kontrollér inden installation, at maskinen ikke er beskadiget.
- Opbevar maskinens emballage utilgængeligt for børn.

**ADVARSEL: GEM BRUGSANVISNINGEN!**

## Rengøring af maskinen

- Fjern stikket fra stikkontakten i forbindelse med rengøring.
- Kontrollér, at hovedkontakten M er indstillet på "0", inden stikket fjernes fra stikkontakten.
- Lad maskinen afkøle inden rengøringen.
- Rengør beklædningen og tilbehøret med en fugtig klud, og tør efter med en tør og blød klud. Det frarådes at benytte rengøringsmidler.
- Udsæt ikke maskinen for kraftige vandstråler, og læg den ikke i blød (hverken helt eller delvist).

## Fejl i maskinen

Benyt ikke maskinen, hvis ledningen eller stikket er beskadiget, eller hvis maskinen viser tegn på fejl eller beskadigelse. Indlevér maskinen til det nærmeste autoriserede servicecenter med henblik på kontrol eller reparation.

Hvis ledningen er beskadiget, skal den udskiftes af producenten eller af det autoriserede servicecenter.

Sluk maskinen i tilfælde af fejl eller defekt. Forsøg ikke selv at reparere maskinen. Kontakt det autoriserede servicecenter med henblik på reparationer, og anmod om, at der udelukkende anvendes originale reservedele. Manglende overholdelse af dette kan øve negativ indflydelse på maskinens sikkerhed og medføre bortfald af garantien.

## Forkert brug af maskinen

- Denne maskine er udelukkende beregnet til brug i private husholdninger. Alle andre former for brug er forkerte og udgør dermed en fare.
- Producenten kan ikke gøres ansvarlig for eventuelle kvæstelser, som skyldes et manglende jordingsystem eller et jordingsystem, der ikke opfylder kravene i den gældende lovgivning.
- Producenten kan ikke gøres ansvarlig for eventuelle skader som følge af forkert, fejlagtig eller forsømmelig brug af maskinen.

Maskinen er beregnet til husholdningsbrug og lignende som f.eks.:

- Køkkener i butikker, på kontorer og på andre arbejdspladser.
- Pensionater, bondegårde og lignende.
- Værelser på hoteller, moteller og andre typer overnatningssteder.
- Bed & Breakfast.

## INSTALLATION OG KLARGØRING AF MASKINEN

Læs sikkerhedsforskrifterne i kapitlet "Vigtige sikkerhedsforskrifter", inden der slutes strøm til maskinen.

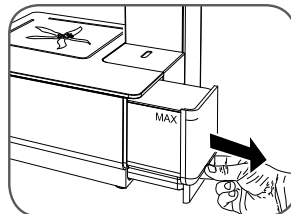

Fjern tanken L ved at trække den en smule opad og herefter udad.

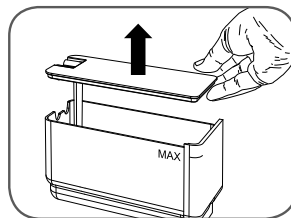

Tag låget af tanken.

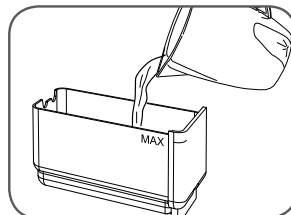

Fyld tanken med frisk drikkevand op til MAX mærket.

**Advarsel: Tanken må kun fyldes med frisk drikkevand - ikke med vand tilsat kulsyre! Varmt vand og andre former for væske kan beskadige tanken. Tænd ikke maskinen, hvis tanken er tom.**

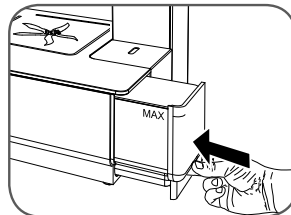

Sæt låget på, og sæt tanken på plads i maskinen (der høres et "klik", når tanken er på plads).

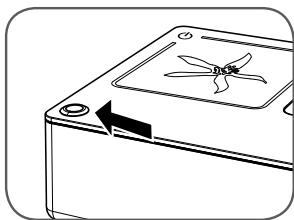

Kontrollér, at der ikke er trykket på knappen for kaffe F. Sæt stikket i stikkontakten. Vedrørende tænding henvises til næste kapitel.

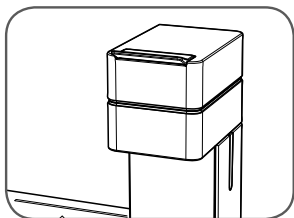

**Advarsel:** Kontrollér inden brygning af kaffe, at kapselboksen B er lukket. Åbn den aldrig i forbindelse med brygning af kaffe.

**Bemærk:** Det anbefales at "brygge" vand svarende til min. halvdelen af tankens kapacitet (kapselboksen skal være tom), når maskinen tages i brug første gang, eller hvis den ikke har været i brug i en uge eller længere.

## TÆNDING OG SLUKNING

Benyt følgende fremgangsmåde for at tænde maskinen:

Kontrollér vandniveauet i tanken L. Påfyld eventuelt som beskrevet ovenfor.

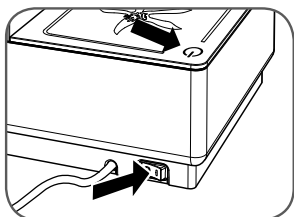

Indstil hovedkontakten M på "I". Kontrollampen for tænding D tændes.

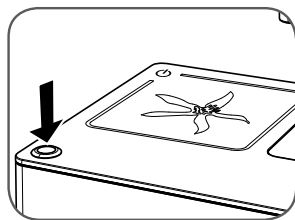

Maskinen indleder opvarmningen, og kontrollampen for kaffetemperatur OK i knappen for F forbliver slukket.

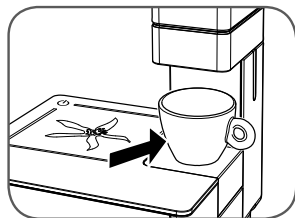

Anbring en espressokop på kopholderen.

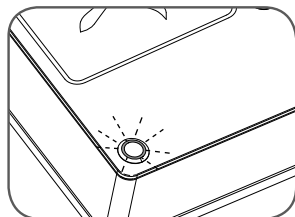

Vent, indtil kontrollampen for kaffetemperatur OK i knappen for kaffe F er tændt.

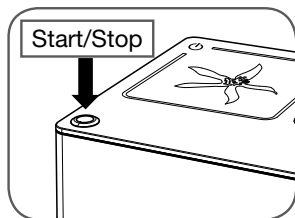

Tryk på knappen for kaffe F.

Vent, indtil der strømmer vand ud gennem kaffeudløbet.

"Bryg" en kop vand, og tryk igen på knappen for kaffe F for at afbryde udløbet af vand.

**Inden slukning af maskinen anbefales det at "brygge" en kop vand, mens kapselboksen B er tom.**

**Sluk maskinen ved at indstille hovedkontakten M på "0". Fjern ikke stikket fra stikkontakten, mens maskinen er tændt.**

## PLACERING AF KOPHOLDER

Model Y1 er udviklet til brug af almindelige kaffekopper og espressokopper.

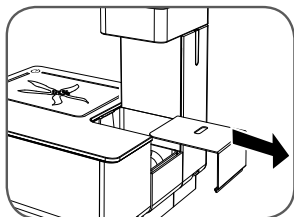

Kopholderens H højde kan justeres ved at trække den udad og herefter placere den i positionen for almindelig kaffekop eller espressokop.

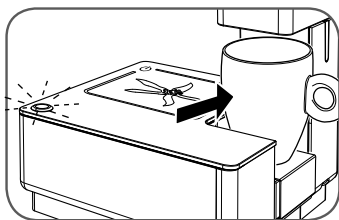

Optimal position for almindelige kaffekopper.

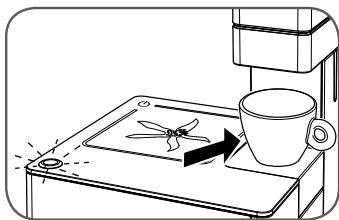

Optimal position for espressokopper.

*Bemærk: Kopholderens højde H skal justeres inden brygningen af kaffe.*

## BRYGNING AF KAFFE

Model Y1 er udviklet til udelukkende at benytte illy "Iperespresso" kapsler.

**Det er forbudt at benytte andre kapseltyper. Herved undgås beskadigelse af maskinen.**

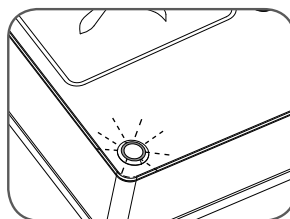
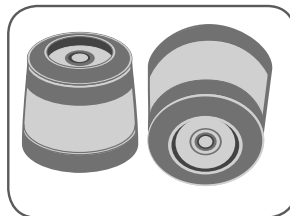

Kontrollér, at kontrollampen for kaffetemperatur OK i knappen for kaffe F er tændt. Bryg ikke kaffe, hvis kontrollampen i knappen for kaffe F er slukket.

Frigør og løft grebet A til åbning af kapselboksen B.

*Bemærk: Hvis kapselboksen B indeholder en kapsel, fjernes kapslen automatisk i forbindelse med åbning af boksen. Det skal være nemt at anbringe kapslen i boksen. Hvis dette ikke er tilfældet, skal kapslen fjernes og anbringes på ny.*

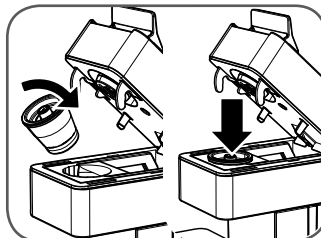

Anbring kapslen som vist i figuren.

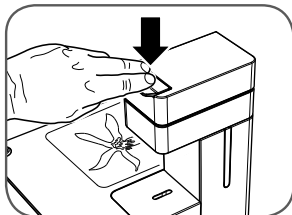
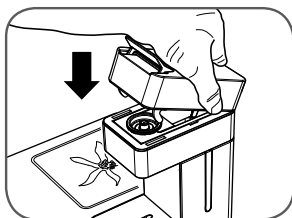

Sænk den bevægelige del af maskinens gruppehoved, og tryk herefter på grebet "A", indtil det er blokeret.

Anbring en kop på kopholderen H.

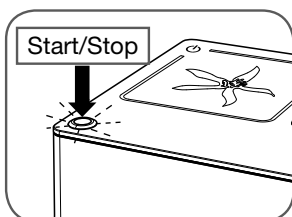

Tryk kun på knappen for kaffe F, hvis kontrollampen er tændt. Maskinen indleder brygningen af kaffe. **Afbryd brygningen ved atter at trykke på knappen for kaffe F**, når koppen indeholder den ønskede mængde kaffe.

#### Advarsel:

**Kapslerne er til engangsbrug og må ikke benyttes til brygning af flere kopper kaffe.**

**Husk at rengøre drypbakken I og tømme bakken til brugte kapsler G.**

**Husk at skifte vandet i tanken regelmæssigt.**

## RENGØRING OG VEDLIGEHOLDELSE

Maskinen og dens dele skal rengøres min. en gang om ugen.

Vand, som har stået i tanken L et par dage, må ikke genbruges. Afvask tanken, og fyld den med frisk drikkevand hver dag.

Brug ikke sprit, opløsningsmidler, skuresvampe og/eller aggressive kemiske stoffer.

Benyt følgende fremgangsmåde i forbindelse med rengøring af maskinen:

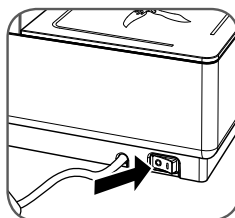

Sluk maskinen, og fjern stikket fra stikkontakten.

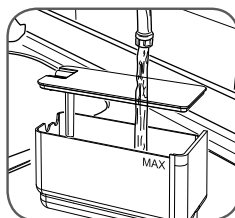

Fjern tanken L og låget, og afvask delene under rindende vand.

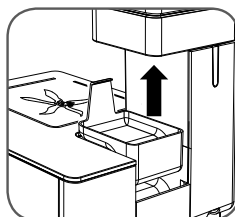

Fjern kopholderen H og drypbakken I, og afvask delene med lunkent vand.

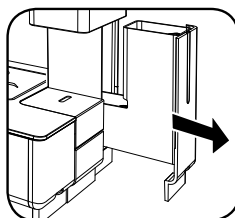

Fjern bakken til brugte kapsler G ved at trække den udad.

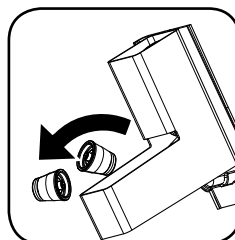

Tøm bakken for resterne.

Advarsel: Bakken indeholder de brugte kapsler og restvæske fra brygningen.

*Bemærk: Kontrollér, at bakken til brugte kapsler G placeres korrekt. Det anbefales at tømme drypbakken I og bakken til brugte kapsler G samtidigt.*

**Advarsel: Tør ikke maskinen og/eller dens dele i en mikroovn og/eller en almindelig ovn.**

## ANBEFALINGER

Tips i forbindelse med brygning:

- Skift vandet i tanken L min. en gang om ugen.
- Benyt så vidt muligt blødt vand (samlet hårdhed under 12 franske grader) for at begrænse kalkaflejringerne i maskinen.
- Brug varme kopper.

## AFKALKNING

Dannelsen af kalkaflejring er en naturlig følge ved brug af maskinen. Maskinen skal afkalkes hver 2.-3. måned. Maskinen skal afkalkes hyppigere, hvis vandet er meget hårdt (højt kalkindhold).

Benyt skånsomme kalkfjerningsprodukter.

Ved afkalkning er det muligt at benytte et almindeligt kalkfjerningsprodukt, som ikke er giftigt eller sundhedsskadeligt.

Benyt følgende fremgangsmåde for at afkalke maskinen:

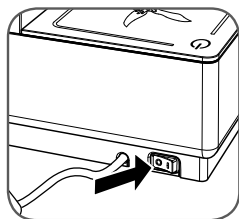

Sluk maskinen ved at indstille hovedkontakten M på "0".

Fjern tanken L, og tøm den for overskydende vand.

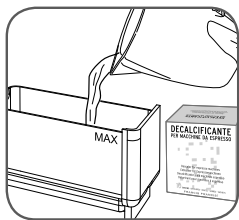

Fyld tanken med frisk drikkevand op til MAX mærket.

Tilsæt kalkfjerningsprodukt og vent, indtil det er opløst (rør rundt for nemmere at opløse produktet).

Det anbefales at benytte skånsomme kalkfjerningsprodukter.

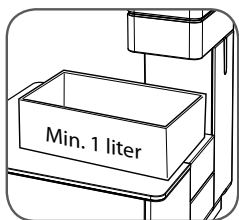

Anbring en beholder med en kapacitet på min. 1 l under kaffeudløbet C.

Tænd maskinen ved at indstille hovedkontakten M på "I". Kontrollér, at kapselboksen B er tom.

Vent, indtil kontrollampen i knappen for kaffe F er tændt.

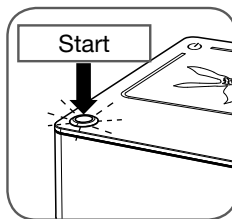

"Bryg" vand ved at trykke på knappen for kaffe.

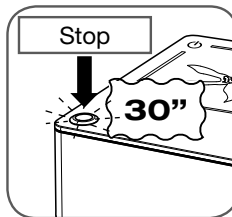

Tryk på knappen for kaffe F efter 30 sekunder for at afbryde brygningen.

Lad opløsningen med kalkfjerningsproduktet virke ca. 10-15 minutter.

"Bryg" vand i yderligere 30 sekunder, og vent herefter 10-15 minutter.

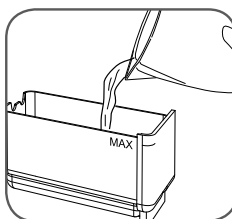

Fjern tanken L, og tøm den for overskydende vand, der indeholder kalkfjerningsprodukt.

Afvask den omhyggeligt under rindende vand, og fyld den med frisk drikkevand.

Sæt tanken L på plads i maskinen (der høres et "klik").

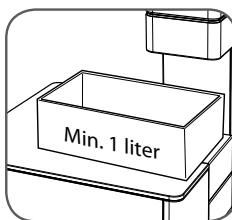

Tøm beholderen, og anbring den under kaffeudløbet C.

**ADVARSEL: Genbrug ikke beholderens vand, der indeholder kalkfjerningsprodukt, idet dette kan øve negativ indflydelse på maskinens funktion.**

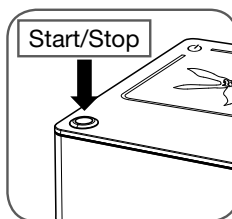

Vent, indtil kontrollampen i knappen for kaffe F er tændt.

"Bryg" vand ved at trykke på knappen for kaffe F.

Tryk på knappen for kaffe F på ny for at afslutte brygningen, når tanken L næsten er tom.

Fyld tanken L, og gentag ovennævnte indgreb.

Herefter er afkalkningen afsluttet.

Herefter er maskinen parat til brug.

#### ADVARSEL:

Manglende afkalkning kan medføre fejl, som ikke er omfattet af garantien. Det anbefales at benytte kalkfjerningsproduktet, der leveres sammen med maskinen.

Brug ikke eddike, lud, salt eller myresyre, idet maskinen herved beskadiges.

Benyt kun særlige kalkfjerningsprodukter udviklet til espressomaskiner.

Opløsningen med kalkfjerningsproduktet skal bortskaffes som foreskrevet i den gældende lovgivning.

Drik ikke væsken, som brygges i forbindelse med afkalkningen. Maskinen må først anvendes til at brygge kaffe, når afkalkningen er afsluttet.



Private husholdningers bortskaffelse af affald af elektronisk og elektrisk udstyr i EU (WEEE)

WEEE symbolet på dette produkt angiver, at produktet skal sorteres og ikke må bortskaffes sammen med almindeligt husholdningsaffald. Brugere fra private husholdninger har mulighed for gratis at indlevere den brugte maskine til forhandleren i forbindelse med køb af en ny maskine.

Kontakt kommunen, de lokale renovationsmyndigheder eller forhandleren vedrørende yderligere oplysninger om indsamlingsstederne for brugte maskiner. Brugeren har ansvaret for korrekt bortskaffelse, og overtrædelse sanktioneres som angivet i lovgivningen.

Korrekt bortskaffelse af dette produkt er med til at beskytte miljøet, naturressourcerne og menneskets sundhed.

## GARANTIBETINGELSER

Garantien dækker ikke skader, der skyldes:

- manglende regelmæssig afkalkning
- brug ved en anden spænding end mærkespændingen på typeskiltet 0 (se kapitlet "Maskinens dele")
- forkert eller forsømmelig brug
- udførelse af selvforanstaltede ændringer.

Garantien dækker ikke udgifterne i forbindelse med reparation af maskiner, som tidligere er blevet repareret på servicecentre uden den fornødne autorisation.

Disse udgifter skal afholdes af kunden.

Det anbefales at:

- undgå at vaske drypbakken I i opvaskemaskine
- holde drypbakken og bakken til brugte kapsler rene.

Manglende overholdelse af dette kan beskadige maskinen. Garantien dækker ikke denne form for skader.

#### ADVARSEL:

Det anbefales at gemme den originale emballage (i hvert tilfælde i garantiperioden) og benytte den ved indlevering af maskinen til det autoriserede servicecenter. Garantien dækker ikke eventuelle skader, der skyldes transport uden brug af passende emballage.





PROBLEM		ÅRSAG	AFHJÆLPNING	Problemet er fortsat til stede
Maskinen tændes ikke.		Ledningen er ikke sluttet til stikkontakten.	Sæt stikket i en stikkontakt, der svarer til de tekniske data på typeskiltet O.	Kontakt et autoriseret servicecenter.
		Hovedkontakten M er indstillet til "0".	Indstil hovedkontakten M til "1".	
Maskinen brygger ikke kaffe.		Der er ikke vand i tanken.	Fyld tanken L med vand.	
		Kapslen er ikke placeret korrekt i kapselboksen.	Anbring en kapsel i kapselboksen B.	
		Kapslen er placeret korrekt, men maskinen brygger ikke kaffe.	Løft grebet A, fjern kapslen, sænk grebet på ny, og tap en smule vand, hvis resultatet er negativt efter en første brygning med den samme kapsel i kapselboksen B. Løft grebet A på ny, og anbring atter kapslen. Sænk grebet i bund, og tryk på knappen for kaffe F. Fjern kapslen, hvis der ikke brygges kaffe.	
		Den bevægelige del af maskinens gruppehoved er ikke lukket korrekt.	Anbring en kapsel i kapselboksen B, løft grebet A, og sænk det ved at presse det nedad (i bund). Tryk, indtil grebet A er låst, og tryk herefter på knappen for kaffe F.	
		Der er ikke blevet trykket på knappen for kaffe.	Tryk på knappen for kaffe F.	
		Tanken er ikke anbragt korrekt.	Sæt tanken L på plads i maskinen, indtil der høres et klik, som bekræfter, at tanken er på plads.	
		Delene er kalket til.	Afkalk maskinen som beskrevet i kapitlet "Afkalkning".	
Maskinen brygger ikke kaffe.		Pumpen starter ikke.	Kontrollér, at kapselboksen B er tømt for kapsler, og sænk grebet A i bund. Tryk herefter på knappen for kaffe F for at tappe vand. Forsøg herefter at brygge kaffe med en kapsel.  Sluk maskinen ved at indstille hovedkontakten M til "0", og lad den afkøle min. 10 minutter. Tænd maskinen ved at indstille hovedkontakten M til "1". Vent, indtil kontrollampen for kaffetemperatur OK i knappen for kaffe F tændes, og kontrollér, at kapselboksen B er tømt for kapsler. Forsøg herefter at tappe vand.	
		Kapseltypen er forkert.	Kontrollér, at der anvendes kapsler til husholdningsbrug (forsynet med teksten "Portionskapsler med malet kaffe til husholdningsbrug" på emballagen). Der må ikke anvendes kapsler til professionel brug (forsynet med teksten "Kun til professionel brug").	

## ΓΕΝΙΚΟΙ ΚΑΝΟΝΕΣ ΓΙΑ ΤΗ ΧΡΗΣΗ ΤΗΣ ΜΗΧΑΝΗΣ

Διαβάστε προσεκτικά τις οδηγίες χρήσης και τους όρους της εγγύησης.

Η μηχανή πρέπει να συνδεθεί σε κανονική πρίζα ρεύματος με γείωση. Η μηχανή διατηρείται καθαρή πλένοντας συχνά τη σχάρα φλιτζανιών, τον συλλέκτη υγρών, το δοχείο για χρησιμοποιημένες κάψουλες, το δοχείο του νερού και τη γυάλινη βάση για τα φλιτζάνια.

**ΠΟΛΥ ΣΗΜΑΝΤΙΚΟ:** μην τοποθετείτε ποτέ τη μηχανή και τα εξαρτήματά της στο νερό ή το πλυντήριο πιάτων.

Το νερό που περιέχει το δοχείο πρέπει να αλλάζεται συχνά. Μην χρησιμοποιείτε τη μηχανή εάν δεν υπάρχει νερό στο δοχείο.

Συνιστάται η χρήση καθαριστικού για τα άλατα κάθε 2 μήνες. Το προϊόν πρέπει να είναι ειδικά σχεδιασμένο για μηχανές *espresso* σύμφωνα με τις οδηγίες στο κεφάλαιο **αφαλάτωσης**.

Η μηχανή είναι εξοπλισμένη με μία βαλβίδα που επιτρέπει τη συνεχή διατήρηση της πίεσης.

Για αυτόν τον λόγο μπορεί να παρατηρηθεί διαρροή νερού από το σημείο εξόδου του καφέ.

## ΕΥΡΕΤΗΡΙΟ

■ ΜΕΡΗ ΤΗΣ ΜΗΧΑΝΗΣ .....	83
■ ΣΗΜΑΝΤΙΚΑ ΜΕΤΡΑ ΑΣΦΑΛΕΙΑΣ .....	84
ΧΡΗΣΗ ΤΗΣ ΣΥΣΚΕΥΗΣ .....	84
ΕΓΚΑΤΑΣΤΑΣΗ ΤΗΣ ΣΥΣΚΕΥΗΣ .....	84
ΚΑΘΑΡΙΟΤΗΤΑ ΤΗΣ ΣΥΣΚΕΥΗΣ.....	85
ΣΕ ΠΕΡΙΠΤΩΣΗ ΒΛΑΒΗΣ ΤΗΣ ΣΥΣΚΕΥΗΣ .....	85
ΛΑΘΑΣΜΕΝΟΣ ΤΡΟΠΟΣ ΧΡΗΣΗΣ ΤΗΣ ΣΥΣΚΕΥΗΣ .....	85
■ ΕΓΚΑΤΑΣΤΑΣΗ ΚΑΙ ΛΕΙΤΟΥΡΓΙΑ ΤΗΣ ΣΥΣΚΕΥΗΣ .....	85
■ ΕΝΕΡΓΟΠΟΙΗΣΗ ΚΑΙ ΑΠΕΝΕΡΓΟΠΟΙΗΣΗ .....	86
■ ΤΟΠΟΘΕΤΗΣΗ ΤΗΣ ΒΑΣΗΣ ΦΛΙΤΖΑΝΙΩΝ .....	87
■ ΠΡΟΕΤΟΙΜΑΣΙΑ ΤΟΥ ΚΑΦΕ.....	87
■ ΚΑΘΑΡΙΟΤΗΤΑ ΚΑΙ ΣΥΝΤΗΡΗΣΗ .....	88
■ ΣΥΣΤΑΣΕΙΣ .....	89
■ ΑΦΑΛΑΤΩΣΗ.....	89
■ ΟΡΟΙ ΕΓΓΥΗΣΗΣ .....	90

## ΤΕΧΝΙΚΑ ΧΑΡΑΚΤΗΡΙΣΤΙΚΑ

Υλικό σώματος μηχανής: Αλουμίνιο

Υλικό διόδου νερού: Ανοξείδωτο αστάλι

Δοχείο νερού: 0,7 λίτρα

Χωρητικότητα δοχείου για χρησιμοποιημένες κάψουλες: 7 κάψουλες

Αντλία: 19 bar

Βάρος άνευ συσκευασίας: 5 κιλά.

Τάση ηλεκτρικού ρεύματος: 230 V, 50 Hz (EU); 120 V, 60 Hz (USA)

Ισχύς: 500 W (EU – USA)

Διαστάσεις (Μήκος x Πλάτος x Ύψος) (mm): 240 x 240 x 275

Ο προμηθευτής διατηρεί το δικαίωμα να κάνει τροποποιήσεις χωρίς προειδοποίηση.

## ΜΕΡΗ ΤΗΣ ΜΗΧΑΝΗΣ

- |  |  |
|--|--|
| <b>A</b> ΜΟΧΛΟΣ ΑΝΟΙΓΜΑΤΟΣ/ΚΛΕΙΣΙΜΑΤΟΣ ΘΗΚΗΣ ΚΑΨΟΥΛΩΝ                        | <b>H</b> ΒΑΣΗ ΦΛΙΤΖΑΝΙΩΝ                                     |
| <b>B</b> ΥΠΟΔΟΧΗ ΚΑΨΟΥΛΑΣ (εσωτερική)  | <b>I</b> ΔΟΧΕΙΟ ΣΥΛΛΟΓΗΣ ΥΓΡΩΝ ΥΠΟΛΕΙΜΜΑΤΩΝ ΑΠΟΣΤΑΞΗΣ        |
| <b>C</b> ΣΗΜΕΙΟ ΡΟΗΣ ΚΑΦΕ  | <b>L</b> ΔΟΧΕΙΟ ΝΕΡΟΥ  |
| <b>D</b> ΦΩΤΕΙΝΗ ΕΝΔΕΙΞΗ ΛΕΙΤΟΥΡΓΙΑΣ ΜΗΧΑΝΗΣ                                 | <b>M</b> ΓΕΝΙΚΟΣ ΔΙΑΚΟΠΤΗΣ                                   |
| <b>E</b> ΣΧΑΡΑ ΦΛΙΤΖΑΝΙΩΝ  | <b>N</b> ΚΑΛΩΔΙΟ ΤΡΟΦΟΔΟΣΙΑΣ                                 |
| <b>F</b> ΚΟΥΜΠΙ ΡΟΗΣ ΚΑΦΕ (με τη φωτεινή ένδειξη θερμοκρασίας του καφέ, OK). | <b>O</b> ΕΤΙΚΕΤΑ ΤΕΧΝΙΚΩΝ ΧΑΡΑΚΤΗΡΙΣΤΙΚΩΝ (κάτω από τη βάση) |
| <b>G</b> ΔΟΧΕΙΟ ΓΙΑ ΧΡΗΣΙΜΟΠΟΙΗΜΕΝΕΣ ΚΑΨΟΥΛΕΣ ΚΑΙ ΥΓΡΑ ΥΠΟΛΕΙΜΜΑΤΑ ΚΑΦΕ      |  |

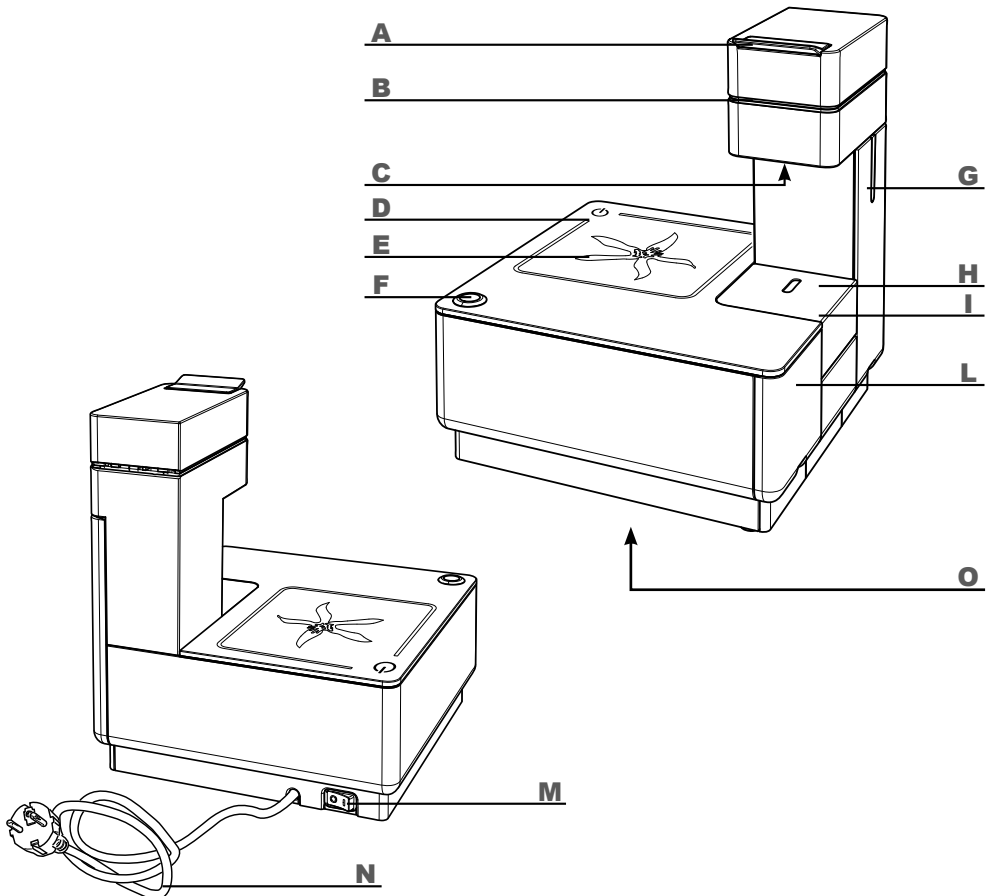

## ΣΗΜΑΝΤΙΚΑ ΜΕΤΡΑ ΑΣΦΑΛΕΙΑΣ

Για τη χρήση ηλεκτρικών συσκευών πρέπει να ακολουθείτε πάντα τα παρακάτω μέτρα ασφαλείας.

### Χρήση της συσκευής

- Διαβάστε τις οδηγίες.
- Συσκευή μόνο για οικιακή χρήση. Κάθε άλλη χρήση θεωρείται λανθασμένη και κατά συνέπεια επικίνδυνη.
- Αποσυνδέστε την ηλεκτρική πρίζα όταν δεν χρησιμοποιείτε την συσκευή.
- Ποτέ μην αγγίζετε καυτές επιφάνειες. Η ροή του νερού/καφέ της μηχανής μπορεί να προκαλέσει εγκαύματα.
- Η μηχανή κατασκευάστηκε για να φτιάχνει «καφέ espresso»: προσοχή να μην καείτε από τη θερμοκρασία του νερού ή από ενδεχόμενη λανθασμένη χρήση της μηχανής.
- Η συσκευή να μην χρησιμοποιείται από άτομα (και παιδιά) με κινητικά ή διανοητικά προβλήματα ή από άτομα που δεν διαθέτουν την απαραίτητη εμπειρία και ικανότητα, εκτός εάν βρίσκονται υπό την επίβλεψη ενός υπεύθυνου για την ασφάλειά τους απόμου και εκτός εάν εκπαιδεύονται για τη χρήση της συσκευής.
- Μην επιτρέπετε στα παιδιά να παίζουν με τη συσκευή.
- Να χρησιμοποιείτε τη συσκευή σε κλειστά μέρη μακριά από εξωτερικούς ατμοσφαιρικούς παράγοντες.
- Για να προστατευτείτε από φωτιά, ηλεκτροπληξία ή τραυματισμό μην τοποθετείτε το καλώδιο, την πρίζα και το σώμα της μηχανής κοντά σε νερό ή άλλα υγρά.
- Μην χρησιμοποιείτε τη συσκευή για άλλους σκοπούς εκτός από τους προκαθορισμένους.
- Μην τοποθετείτε τη συσκευή πάνω σε εστίες ηλεκτρικές ή φυσικού αερίου ή μέσα σε ζεστό φούρνο.
- Ενεργοποιήστε την μηχανή αποκλειστικά και μόνο για το διάστημα που την χρησιμοποιείτε και έπειτα απενεργοποιήστε την γυρίζοντας τον γενικό διακόπτη «M» στο «0» και αποσυνδέοντας την πρίζα.
- Πριν αποσυνδέσετε την πρίζα βεβαιωθείτε ότι ο γενικός διακόπτης «M» βρίσκεται στο σημείο «0».
- Η χρήση εξαρτημάτων που δεν συνιστώνται από τον κατασκευαστή μπορούν να προκαλέσουν ηλεκτροπληξία ή τραυματισμό.

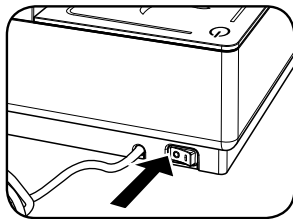

- Μην αφήνετε το καλώδιο να κρέμεται από τραπέζια ή μπαλκόνια. Μην αποσυνδέετε την πρίζα τραβώντας την από το καλώδιο και μην την αγγίζετε με βρεγμένα χέρια.
- Μην μετακινείτε τη μηχανή του καφέ τραβώντας την από το καλώδιο.
- Για να αποφύγετε τον κίνδυνο τραυματισμού μην αφήνετε το καλώδιο να κρέμεται από τον πάγκο ή το τραπέζι γιατί τα μικρά παιδιά μπορεί να σκοντάψουν.
- Μην χρησιμοποιείτε τη συσκευή σε περίπτωση που το καλώδιο ή η πρίζα είναι σε κακή κατάσταση, έπειτα από λανθασμένη χρήση της μηχανής ή έπειτα από οποιαδήποτε ζημιά. Σε αυτήν την περίπτωση η συσκευή πρέπει να ελεγχθεί ή να επισκευαστεί σε εξουσιοδοτημένο κέντρο για να λειτουργήσει σωστά.
- Μην χρησιμοποιείτε μπαλαντζές ή πολύπριζα. Σε περίπτωση πυρκαγιάς χρησιμοποιήστε πυροσβεστήρες ανθρακικού ανυδρίτη (CO<sub>2</sub>). Μην χρησιμοποιείτε νερό ή πυροσβεστήρες σκόνης.
- Χρησιμοποιήστε τη συσκευή μόνο για την προκαθορισμένη χρήση της.

### Εγκατάσταση της συσκευής

- Διαβάστε προσεκτικά τις οδηγίες.
- Ποτέ μην εγκαθιστάτε τη μηχανή σε χώρο όπου η θερμοκρασία μπορεί να είναι κατώτερη ή ίση με **0°** Κελσίου (αν το νερό παγώσει η συσκευή μπορεί να καταστραφεί) ή σε συνθήκες θερμοκρασίας ανώτερης των **40°** Κελσίου.
- Βεβαιωθείτε ότι η ένταση του ρεύματος είναι ίση με αυτή που αναγράφεται στην ετικέτα χαρακτηριστικών της συσκευής «O». Συνδέστε τη συσκευή μόνο σε μία ηλεκτρική πρίζα με ελάχιστη ισχύ **6 A** τόσο για μοντέλα τροφοδοσίας **230 V** όσο και για **120 V** εφοδιασμένα με μία επαρκή γείωση.
- Σε περίπτωση που η ηλεκτρική πρίζα και το βύσμα της συσκευής δεν ταιριάζουν, αντικαταστήστε το βύσμα με ένα άλλο κατάλληλο όπως θα σας υποδείξει το εξουσιοδοτημένο κέντρο εξυπηρέτησης.
- Τοποθετήστε τη συσκευή πάνω σε πάγκο εργασίας μακριά από νεροχύτες και νιπτήρες.
- Αφού αφαιρέσετε τη συσκευασία, βεβαιωθείτε για την ακεραιότητα της συσκευής πριν την εγκαταστήσετε.
- Κρατήστε μακριά από τα παιδιά τα υλικά της συσκευασίας.

**ΠΡΟΣΟΧΗ: ΦΥΛΑΞΤΕ ΤΙΣ ΠΑΡΟΥΣΕΣ ΟΔΗΓΙΕΣ**

## Καθαριότητα της συσκευής

- Αποσυνδέστε την ηλεκτρική πρίζα όταν καθαρίζετε.
- Πριν αποσυνδέσετε την πρίζα βεβαιωθείτε ότι ο γενικός διακόπτης «M» είναι στη θέση «0».
- Αφήστε τη συσκευή να κρυώσει πριν την καθαρίσετε.
- Καθαρίστε την σχάρα και τα εξαρτήματα με ένα βρεγμένο πανί και στεγνώστε με ένα στεγνό πανί χωρίς τη χρήση καθαριστικών που περιέχουν οξέα. Δεν συνιστάται η χρήση απορρυπαντικών.
- Μην ρίχνετε μεγάλες ποσότητες νερού στη συσκευή και μην τη βυθίζετε στο νερό.

## Σε περίπτωση βλάβης της συσκευής

Μην χρησιμοποιείτε τη συσκευή εάν το καλώδιο ή το βύσμα έχουν υποστεί βλάβη ή εάν η συσκευή παρουσιάζει ενδείξεις κακής λειτουργίας ή εάν έχει υποστεί βλάβη. Μεταφέρετε τη συσκευή στο πιο κοντινό εξουσιοδοτημένο κέντρο τεχνικής υποστήριξης για να γίνει ο έλεγχος ή η επισκευή.

Εάν το καλώδιο τροφοδοσίας έχει υποστεί βλάβη, πρέπει να αντικατασταθεί από τον κατασκευαστή ή από τον αντίστοιχο κέντρο τεχνικής υποστήριξης.

Σε περίπτωση βλάβης ή κακής λειτουργίας της συσκευής, απενεργοποιήστε την και μην προσπαθήσετε να την επισκευάσετε. Για τυχόν επισκευές, απευθυνθείτε αποκλειστικά και μόνο στο εξουσιοδοτημένο Κέντρο Τεχνικής Υποστήριξης της Αντιπροσωπείας και ζητήστε τη χρήση αυθεντικών ανταλλακτικών. Σε περίπτωση που αγνοήσετε τα παραπάνω, διακινδυνεύετε τη ακεραιότητα της συσκευής και χάνετε το δικαίωμα στην εγγύηση.

## Λανθασμένος τρόπος χρήσης της συσκευής

- Συσκευή μόνο για οικιακή χρήση. Κάθε άλλη χρήση θεωρείται ανάρμοστη και κατά συνέπεια επικίνδυνη.
- Ο κατασκευαστής δεν θεωρείται υπεύθυνος για τυχόν ατυχήματα που μπορεί να προκληθούν από αμέλεια των κανόνων γείωσης.
- Ο κατασκευαστής δεν θεωρείται υπεύθυνος για τυχόν βλάβες που μπορεί να προκληθούν από λανθασμένη, ανάρμοστη ή παράλογη χρήση.

Η συσκευή προορίζεται για οικιακή χρήση καθώς και για παρόμοιες εφαρμογές όπως:

- Κουζίνες για προσωπικό καταστημάτων, γραφεία και χώρους εργασίας.
- Εγκαταστάσεις αγροτουρισμού.
- Πελάτες ξενοδοχείων, μοτέλ και άλλων καταλυμάτων.
- Εγκαταστάσεις τύπου διαμονή & πρωινό (bed & breakfast).

## ΕΓΚΑΤΑΣΤΑΣΗ ΚΑΙ ΛΕΙΤΟΥΡΓΙΑ ΤΗΣ ΣΥΣΚΕΥΗΣ

Πριν συνδέσετε τη μηχανή με το ηλεκτρικό ρεύμα, διαβάστε προσεχτικά τους κανόνες ασφαλείας που παρατίθενται στο κεφάλαιο «σημαντικά μέτρα ασφαλείας».

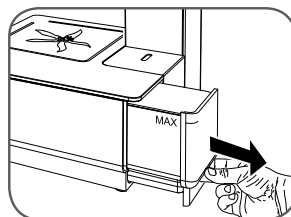

Αφαιρέστε το δοχείο νερού «L» τραβώντας το απαλά προς τα πάνω και μετά προς τα έξω.

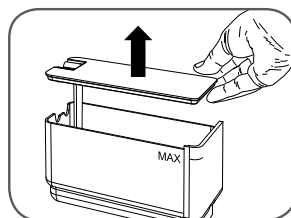

Σηκώστε το κάλυμμα του δοχείου νερού.

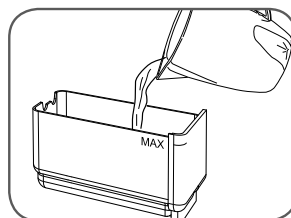

Γεμίστε το δοχείο νερού με φρέσκο νερό, έως την ένδειξη MAX.

**Προσοχή:** γεμίστε το δοχείο νερού πάντα και αποκλειστικά και μόνο με φρέσκο νερό, μη ανθρακούχο. Το ζεστό νερό και άλλα υγρά μπορούν να καταστρέψουν το δοχείο. Μην ενεργοποιείτε τη μηχανή χωρίς νερό.

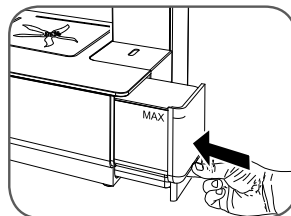

Κλείστε το καπάκι. Το δοχείο έχει τοποθετηθεί σωστά μέσα στη μηχανή όταν ακούσετε τον τελικό ήχο που δείχνει ότι έχει κλειδώσει σωστά.

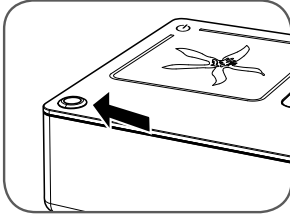

Βεβαιωθείτε ότι το κουμπί του καφέ «F» δεν είναι πατημένο. Συνδέστε το βύσμα στην ηλεκτρική πρίζα. Συμβουλευτείτε το ακόλουθο κεφάλαιο για τη λειτουργία.

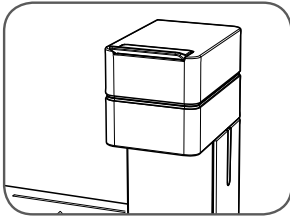

**Προσοχή:** βεβαιωθείτε ότι η θήκη της κάψουλας «B» είναι κλειστή πριν τη ροή του καφέ. Μην την ανοίγετε ποτέ κατά τη διάρκεια της ροής του καφέ.

**Σημείωση:** Σε περίπτωση που ενεργοποιήσετε τη μηχανή και δεν λειτουργήσει για 7 ή περισσότερες ημέρες, σας συμβουλευόμαστε να αφήσετε να τρέξει τουλάχιστον η μισή ποσότητα του δοχείου νερού της μηχανής χωρίς τη χρήση κάψουλας.

## ΕΝΕΡΓΟΠΟΙΗΣΗ ΚΑΙ ΑΠΕΝΕΡΓΟΠΟΙΗΣΗ

Για να ενεργοποιήσετε τη μηχανή ακολουθήστε τα παρακάτω: Βεβαιωθείτε για το επίπεδο νερού στο δοχείο «L», εάν είναι απαραίτητο συμπληρώστε όπως περιγράφεται παραπάνω.

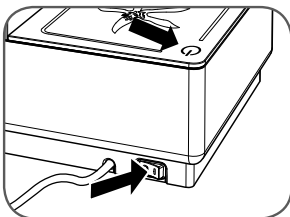

Τοποθετήστε τον γενικό διακόπτη «M» στη θέση «I». Ανάβει η φωτεινή ένδειξη «D».

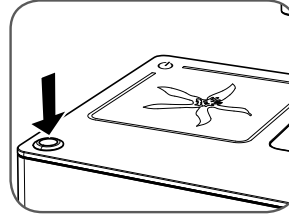

Η μηχανή αρχίζει να ζεσταίνεται, η φωτεινή ένδειξη θερμοκρασίας OK του κουμπιού του καφέ «F» παραμένει σβηστή.

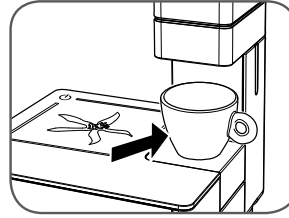

Τοποθετήστε ένα φλιτζάνι στη σχάρα φλιτζανιών.

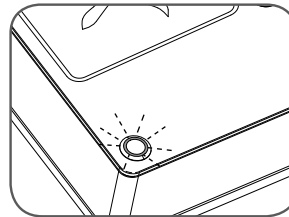

Περιμένετε ώσπου να ανάψει η φωτεινή ένδειξη θερμοκρασίας OK του κουμπιού του καφέ «F».

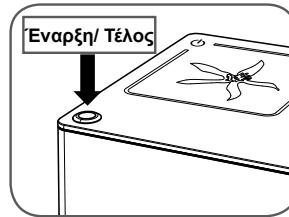

Πατήστε το κουμπί του καφέ «F».

Περιμένετε ώσπου να τρέξει νερό από το σημείο ροής καφέ.

Αφού γεμίσετε ένα φλιτζάνι με ζεστό νερό πιάστε ξανά το κουμπί του καφέ «F» για να σταματήσει η ροή.

**Πριν απενεργοποιήσετε τη μηχανή σας συμβουλευόμαστε να γεμίσετε ένα φλιτζάνι με ζεστό νερό αφήνοντας την υποδοχή για τις κάψουλες «B» άδεια.**

**Για να απενεργοποιήσετε τη μηχανή τοποθετήστε το γενικό διακόπτη «M» στη θέση «0»; ποτέ μην αποσυνδέσετε την ηλεκτρική πρίζα ενώ η μηχανή είναι ενεργοποιημένη.**

## ΤΟΠΟΘΕΤΗΣΗ ΤΗΣ ΒΑΣΗΣ ΦΛΙΤΖΑΝΙΩΝ

Η μηχανή Y1 είναι ειδικά μελετημένη για ψηλά φλιτζάνια και φλιτζάνια του espresso.

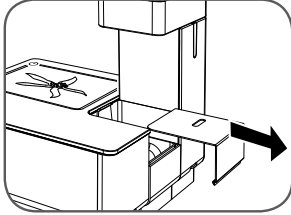

Για να ρυθμίσετε το ύψος της βάσης φλιτζανιών «H» πρέπει να τη βγάλετε τραβώντας τη προς τα έξω και έπειτα βάζοντάς τη στη θέση για ψηλά φλιτζάνια ή για φλιτζάνια του espresso.

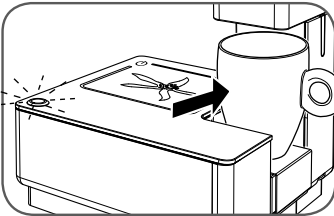

Ιδανική θέση για ψηλά φλιτζάνια ειδικά για καφέ lungo.

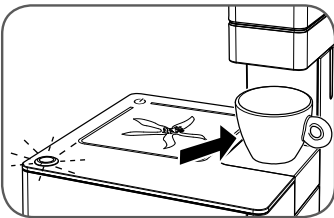

Ιδανική θέση για φλιτζάνια του espresso.

**Σημείωση:** η προσαρμογή ύψους της βάσης φλιτζανιών «H» πρέπει να γίνει πριν ξεκινήσει η ροή του καφέ.

## ΠΡΟΕΤΟΙΜΑΣΙΑ ΤΟΥ ΚΑΦΕ

Η μηχανή Y1 έχει σχεδιαστεί αποκλειστικά για χρήση κάψουλας illy «Iperespresso»

Απαγορεύεται η χρήση άλλου τύπου κάψουλας για να αποφύγετε ζημιά στη μηχανή.

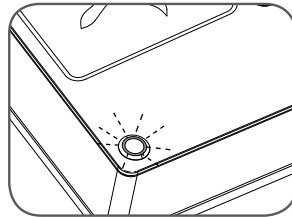
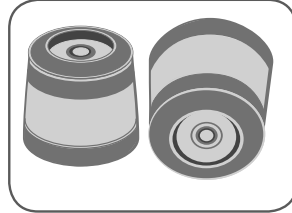

Βεβαιωθείτε ότι η φωτεινή ένδειξη θερμοκρασίας OK «F» είναι αναμμένη. Μην ξεκινάτε τη ροή του καφέ εάν η ένδειξη «F» είναι σβηστή.

Αποσυνδέστε και σηκώστε το καπάκι «A» της υποδοχής κάψουλας «B»

**Σημείωση:** εάν υπάρχει μία κάψουλα στην υποδοχή «B» πρέπει να απομακρυνθεί άμεσα μόλις ανοίξετε τη θήκη. Η κάψουλα πρέπει να μπει στη υποδοχή με ευκολία, σε άλλη περίπτωση αφαιρέστε την και τοποθετήστε την ξανά σωστά.

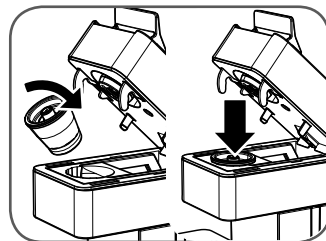

Τοποθετήστε την κάψουλα όπως φαίνεται στην εικόνα.

Για τον καθαρισμό της μηχανής ακολουθήστε τα παρακάτω:

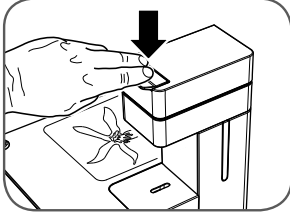
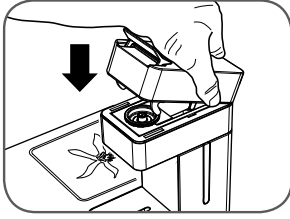

Κατεβάστε εντελώς το κινητό μέρος της κεφαλής της μηχανής και πιέστε τον μοχλό «Α» ώσπου να κλειδώσει.

Τοποθετήστε το φλιτζάνι στην ειδική βάση «Η»

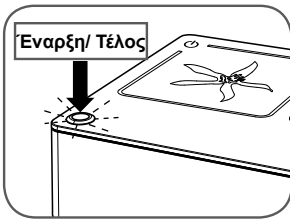

Πιέστε το κουμπί του καφέ «F» μόνο όταν ανάψει η φωτεινή ένδειξη. Η μηχανή ξεκινά τη ροή καφέ. Όταν γεμίσει το φλιτζάνι με την επιθυμητή ποσότητα **τερματίστε τη ροή πιέζοντας εκ νέου το κουμπί του καφέ «F».**

#### Προσοχή:

Οι κάψουλες είναι για μία δόση και δεν πρέπει να χρησιμοποιηθούν για 2 δόσεις καφέ.

**Να θυμάστε να καθαρίζετε τον συλλέκτη υγρών υπολειμμάτων «I» και να αδειάζετε το δοχείο για χρησιμοποιημένες κάψουλες «G».**

**Να θυμάστε να αντικαθιστάτε συχνά το νερό που υπάρχει στο δοχείο.**

## ΚΑΘΑΡΙΟΤΗΤΑ ΚΑΙ ΣΥΝΤΗΡΗΣΗ

Η μηχανή και τα εξαρτήματά της πρέπει να καθαρίζονται τουλάχιστον μία φορά την εβδομάδα.

Μην χρησιμοποιείτε το νερό εάν έχει παραμείνει στο δοχείο για μερικές ημέρες; καθαρίστε το δοχείο «L» και γεμίστε το με φρέσκο πόσιμο νερό.

Μην χρησιμοποιείτε οινόπνευμα, διαλυτικό, σύρμα και/ή επιθετικά χημικά προϊόντα.

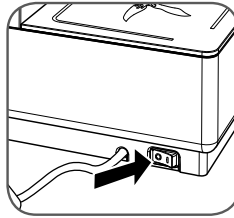

Απενεργοποιήστε τη μηχανή και αποσυνδέστε το βύσμα από την ηλεκτρική πρίζα.

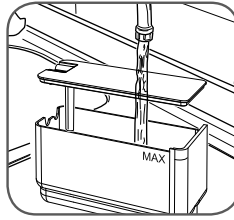

Αφαιρέστε το δοχείο «L» και το κάλυμμα και καθαρίστε με τρεχούμενο νερό.

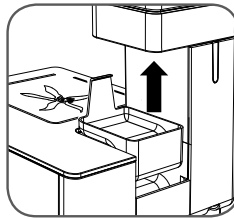

Αφαιρέστε τη βάση των φλιτζανιών «Η» και τον συλλέκτη υγρών υπολειμμάτων «I» και καθαρίστε με χλιαρό νερό.

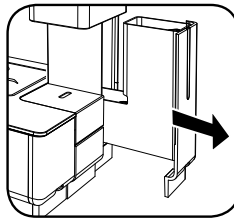

Αφαιρέστε το δοχείο για χρησιμοποιημένες κάψουλες «G» τραβώντας προς τα έξω.

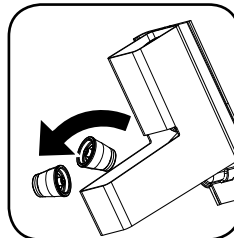

Αφαιρέστε τα υπολείμματα από το δοχείο.

(Προσοχή: στο δοχείο υπάρχουν χρησιμοποιημένες κάψουλες και υπολείμματα υγρών).

**Σημείωση: όταν τοποθετείτε ξανά τη θήκη για χρησιμοποιημένες κάψουλες «G», βεβαιωθείτε ότι έχει τοποθετηθεί σωστά. Σας συμβουλεύουμε**

**να αδειάζετε συγχρόνως τον συλλέκτη υγρών υπολειμμάτων «I» και το δοχείο για χρησιμοποιημένες κάψουλες «G».**

**Προσοχή: μην στεγνώνετε τη μηχανή και/ή τα εξαρτήματά της σε φούρνο μικροκυμάτων ή σε συμβατικό φούρνο.**



## ΣΥΣΤΑΣΕΙΣ

Για να απολαμβάνετε έναν espresso υψηλής ποιότητας θυμηθείτε:

- Να αλλάζετε το νερό στο δοχείο «L» τουλάχιστον μία φορά την εβδομάδα.
- Να χρησιμοποιείτε νερό με σκληρότητα μικρότερη των 12 γαλλικών βαθμών για να μειωθούν τα υπολείμματα στο εσωτερικό της μηχανής.
- Να χρησιμοποιείτε ζεστά φλιτζάνια.

## ΑΦΑΛΑΤΩΣΗ

Ο σχηματισμός αλάτων είναι ένα φυσικό επακόλουθο της χρήσης της μηχανής. Η αφαλάτωση είναι απαραίτητη κάθε 2 – 3 μήνες; σε περίπτωση που το νερό είναι πολύ σκληρό (υψηλή περιεκτικότητα σε άλατα), η αφαλάτωση πρέπει να γίνεται πιο συχνά.

Χρησιμοποιείτε προϊόντα κατά των αλάτων που δεν είναι πολύ επιθετικά.

Για την αφαλάτωση μπορεί να χρησιμοποιηθεί προϊόν κατά των αλάτων ειδικό για μηχανές του καφέ, μη τοξικό, που δεν βλάπτει. Το προϊόν διατίθεται στα εμπορικά καταστήματα.

Για την αφαλάτωση της μηχανής ακολουθήστε τις παρακάτω οδηγίες .

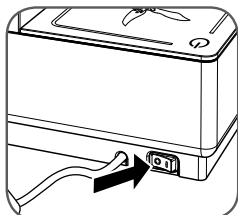

Απενεργοποιήστε τη μηχανή τοποθετώντας τον γενικό διακόπτη «M» στη θέση «0».

Αφαιρέστε το δοχείο «L» καθώς και το εναπομείναν νερό.

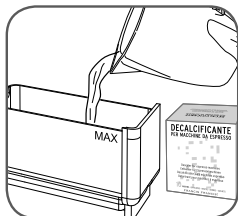

Γεμίστε το δοχείο νερού με φρέσκο πόσιμο νερό έως το σημείο MAX.

Προσθέστε το προϊόν κατά των αλάτων και περιμένετε να διαλυθεί (ανακατέψτε για να επαγαγύνετε τη διάλυση του προϊόντος).

**Σας συμβουλεύουμε να χρησιμοποιείτε προϊόντα κατά των αλάτων που δεν είναι επιθετικά.**



Τοποθετήστε ένα δοχείο χωρητικότητας τουλάχιστον 1 λίτρο κάτω από το σημείο ροής καφέ «C».

Ενεργοποιήστε τη μηχανή τοποθετώντας τον γενικό διακόπτη «M» στο «I». Βεβαιωθείτε ότι δεν υπάρχει κάψουλα στην υποδοχή κάψουλας «B».

Περιμένετε να ανάψει η ένδειξη του καφέ «F».

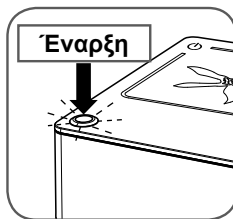

Ξεκινήστε τη ροή του νερού πιέζοντας το κουμπί του καφέ.

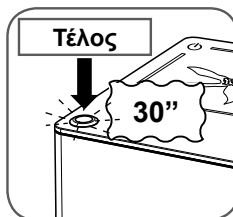

Μετά από 30 δευτερόλεπτα πιέστε εκ νέου το κουμπί του καφέ «F» για να τερματίσετε τη ροή.

Αφήστε να ενεργήσει το προϊόν για τα άλατα περίπου για διάστημα 10 – 15 λεπτών.

Ξεκινήστε εκ νέου τη ροή του νερού για 30 δευτερόλεπτα και περιμένετε για ακόμη 10 – 15 λεπτά.

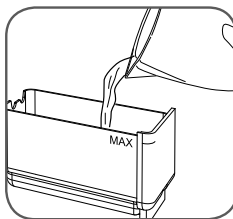

Αφαιρέστε το δοχείο νερού «L» και αδειάστε το εναπομείναν νερό με το προϊόν κατά των αλάτων.

Καθαρίστε το προσεχτικά κάτω από τρεχούμενο νερό και γεμίστε το με φρέσκο πόσιμο νερό.

Εισάγετε το δοχείο «L» στη μηχανή ώσπου να τοποθετηθεί σωστά.



Αδειάστε το δοχείο και τοποθετήστε το εκ νέου κάτω από το σημείο ροής καφέ «C».

**ΠΡΟΣΟΧΗ: Μην χρησιμοποιείτε εκ νέου το νερό με το προϊόν κατά των αλάτων που περιέχεται στο δοχείο συλλογής γιατί κινδυνεύει η σωστή λειτουργία της μηχανής.**

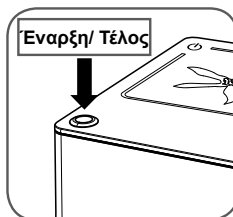

Περιμένετε να ανάψει η ένδειξη του καφέ «F».

Ξεκινήστε τη ροή του νερού πιέζοντας το κουμπί του καφέ «F».

Όταν το δοχείο «L» είναι έτοιμο να αδειάσει, πιέστε εκ νέου το κουμπί του καφέ «F» για να

τερματίσετε τη ροή.

Γεμίστε ξανά το δοχείο νερού «L» και επαναλάβετε άλλη μία φορά τις παραπάνω διαδικασίες.

Ο κύκλος αφαλάτωσης έχει ολοκληρωθεί.  
Στο εξής η μηχανή είναι έτοιμη για χρήση.

#### ΠΡΟΣΟΧΗ:

Εάν δεν ακολουθηθούν οι διαδικασίες αφαλάτωσης τα άλλα μέρη μπορούν να προκαλέσουν βλάβες που δεν καλύπτονται από την εγγύηση. Σας συμβουλεύουμε να χρησιμοποιείτε το προϊόν αφαλάτωσης που παρέχεται μαζί με τη μηχανή. Μην χρησιμοποιείτε ζύδι, οινόπνευμα, μυρμηκικό οξύ, διότι καταστρέφουν τη μηχανή.

Χρησιμοποιείτε μόνο προϊόντα αφαλάτωσης κατάλληλα για μηχανές του καφέ.

Το διάλυμα αφαλάτωσης πρέπει να χρησιμοποιείται σύμφωνα με τους ισχύοντες κανόνες.

Μην πίνετε το υγρό που έχει προέλθει από τη διαδικασία αφαλάτωσης, η μηχανή μπορεί να χρησιμοποιηθεί για τη δημιουργία καφέ μόνο όταν η διαδικασία αφαλάτωσης έχει ολοκληρωθεί.



*Απόρριψη χρησιμοποιημένων ηλεκτρικών και ηλεκτρονικών συσκευών από ιδιώτες στην Ευρωπαϊκή Ένωση.*

*Το σύμβολο RAEE που χρησιμοποιείται στο παρόν προϊόν υποδεικνύει ότι αυτό το προϊόν δεν πρέπει να απορρίπτεται μαζί με άλλα οικιακά απορρίμματα, αλλά πρέπει να θεωρείται αντικείμενο «ξεχωριστής απόρριψης».*

*Για περισσότερες πληροφορίες των σημείων συλλογής απορριμμάτων συσκευών, σας συμβουλεύουμε να επικοινωνήσετε με τον δήμο σας, τις τοπικές αρχές απορριμμάτων ή το κατάστημα από το οποίο αγοράσατε το προϊόν. Είναι ευθύνη του χρήστη να ακολουθήσει τους κανόνες απόρριψης σύμφωνα με τους ισχύοντες κανονισμούς.*

*Η σωστή απόρριψη αυτού του προϊόντος συμβάλλει στην προστασία του περιβάλλοντος, των φυσικών πόρων και της ανθρώπινης υγείας.*

## ΟΡΟΙ ΕΓΓΥΗΣΗΣ

Η εγγύηση δεν καλύπτει βλάβες που προκαλούνται από:

- τη μη εφαρμογή διαδικασιών αφαλάτωσης.
- τη λειτουργία με τάση ηλεκτρισμού διαφορετική από αυτήν που αναγράφεται ετικέτα τεχνικών χαρακτηριστικών «Ο» (βλέπε κεφάλαιο «μέρη της μηχανής»).
- τη λανθασμένη χρήση αντίθετα με τις οδηγίες.
- τις λανθασμένες μετατροπές στο εσωτερικό.

Η εγγύηση δεν καλύπτει το κόστος επισκευής σε μηχανές που έχουν επισκευαστεί σε μη εξουσιοδοτημένα κέντρα υποστήριξης.

Τα εν λόγω κόστη επιβαρύνουν τον πελάτη.

Σας συνιστούμε να:

- μην τοποθετείτε τον συλλέκτη υγρών υπολειμμάτων «I» στο πλυντήριο πιάτων.
- διατηρείτε τον συλλέκτη υγρών υπολειμμάτων καθαρό.

Αν δεν δοθεί προσοχή στα εν λόγω σημεία υπάρχει περίπτωση να προκληθούν βλάβες οι οποίες δεν καλύπτονται από την εγγύηση.

#### ΠΡΟΣΟΧΗ:

Σας συνιστούμε να φυλάξετε την αρχική συσκευασία (τουλάχιστον για όσο χρόνο διαρκεί η εγγύηση) για τυχόν αποστολή της μηχανής στα εξειδικευμένα κέντρα τεχνικής υποστήριξης. Τυχόν βλάβες που οφείλονται σε μεταφορά χωρίς την κατάλληλη συσκευασία δεν καλύπτονται από την εγγύηση.



**ΚΑΦΕΑ ΕΜΠΟΡΙΚΗ ΤΕΧΝΙΚΗ Α.Ε.**

**ΑΤΤΙΚΗ: ΝΑΞΟΥ 12 – ΠΑΙΑΝΙΑ**

**www.kafea.gr, www.illy.com**

**ΤΗΛ: 210 – 6683300**

**ΦΑΞ: 210 – 6683329**

**e-mail: info@kafea.gr**

**ΤΗΛ SERVICE: 210- 6683382**

ΠΡΟΒΛΗΜΑ	ΑΙΤΙΑ	ΛΥΣΗ	Εάν το πρόβλημα παραμένει
Η μηχανή δεν ενεργοποιείται.	Το καλώδιο τροφοδοσίας δεν έχει συνδεθεί με την ηλεκτρική πρίζα.	Συνδέστε το βύσμα σε μία ηλεκτρική πρίζα σύμφωνα με τα τεχνικά στοιχεία που παρουσιάζονται στην ετικέτα τεχνικών χαρακτηριστικών «Ο».	Επικοινωνήστε με ένα εξουσιοδοτημένο κέντρο τεχνικής βοήθειας.
	Ο γενικός διακόπτης «M» είναι στη θέση «0».	Τοποθετήστε τον γενικό διακόπτη «M» στη θέση «1».	
Η μηχανή δεν παρασκευάζει καφέ.	Το δοχείο δεν έχει νερό.	Γεμίστε με νερό το δοχείο «L».	
	Δεν υπάρχει κάψουλα στην υποδοχή κάψουλας	Τοποθετήστε μία κάψουλα στην υποδοχή κάψουλας «B».	
	Η κάψουλα δεν επιτρέπει τη ροή καφέ.	Εάν η πρώτη προσπάθεια παρασκευής καφέ αποτύχει, με την ίδια κάψουλα που έχετε τοποθετήσει στην υποδοχή κάψουλας «B», σηκώστε τον μοχλό «A», βγάλτε την κάψουλα, κλείστε ξανά το μοχλό για να αφήσει να περάσει μία μικρή ποσότητα νερού, σηκώστε ξανά τον μοχλό «A», τοποθετήστε ξανά την κάψουλα, κατεβάστε τον ώσπου να τοποθετηθεί σωστά και πιέστε το κουμπί για να ξεκινήσει η ροή του καφέ «F». Εάν δεν ρέει καφές πετάξτε την κάψουλα.	
	Δεν έχει κλείσει σωστά το κινητό μέρος την κεφαλής της μηχανής.	Σιγουρευτείτε ότι έχετε εισάγει μία κάψουλα στη θήκη κάψουλας «B», σηκώστε τον μοχλό «A», κατεβάστε τον ασκώντας λίγη δύναμη, ώσπου να κλείσει σωστά. Όταν καταλάβετε ότι ο μοχλός έχει κλειδώσει σωστά πιέστε το κουμπί για να ξεκινήσει η ροή του καφέ «F».	
Δεν έχει ενεργοποιηθεί το κουμπί για να ξεκινήσει η ροή του καφέ.	Πιέστε το κουμπί για να ξεκινήσει η ροή του καφέ «F».		
Έχει συνδεθεί με λανθασμένο τρόπο το δοχείο νερού.	Εισάγετε το δοχείο «L» μέσα στη μηχανή ώσπου να ακούσετε τον τελικό ήχο που δείχνει ότι έχει κλειδώσει σωστά.		
Άλατα στα εξαρτήματα.	Αφαιρέστε τα άλατα από τη μηχανή, όπως περιγράφεται στην ειδική παράγραφο.		
Δεν έχει συνδεθεί σωστά η αντλία.	Βεβαιωθείτε ότι στην υποδοχή κάψουλας «B» δεν υπάρχουν κάψουλες, κατεβάστε τον μοχλό «A» ώσπου να κλειδώσει, πιέστε το κουμπί του καφέ «F» για να ρεύσει νερό. Δοκιμάστε ξανά να παρασκευάσετε καφέ με μία κάψουλα. Απενεργοποιείστε τη μηχανή τοποθετώντας τον γενικό διακόπτη «M» στη θέση «0» και αφήστε τη να κρυώσει τουλάχιστον για 10 λεπτά. Ενεργοποιείστε την τοποθετώντας τον γενικό διακόπτη «M» στη θέση «1», περιμένετε να ανάψει η φωτεινή ένδειξη θερμοκρασίας OK «F», βεβαιωθείτε ότι στη θήκη κάψουλας «B» δεν υπάρχει κάψουλα και προσπαθήστε να ρεύσει νερό.		
Λάθος τύπος κάψουλας.	Σιγουρευτείτε ότι χρησιμοποιείτε κάψουλες οικιακής χρήσης που φέρουν την ένδειξη «Κάψουλες Iperespresso αλεσμένου καφέ μιας δόσης για οικιακή χρήση» που υπάρχει στη συσκευασία και όχι κάψουλες για επαγγελματική χρήση που φέρουν την ένδειξη «Αποκλειστικά για επαγγελματική χρήση».		



DICHIARAZIONE DI CONFORMITÀ CE-10 - DECLARATION OF CE-10 CONFORMITY  
DÉCLARATION DE CONFORMITÉ CE-10 – CE-10 KONFORMITÄTSEKTLÄRUNG  
DECLARAÇÃO DE CONFORMIDADE CE-10 – EG-10 CONFORMITEITSVERKLARING  
EU-10-OVERENSSTEMMELSESEKTLÆRING - ΔΗΛΩΣΗ ΣΥΜΜΟΡΦΩΣΗΣ CE – 10

illycaffè S.p.A. - Via Flavia 110 - 34147 Trieste - Italy

Dichiara sotto la propria responsabilità che la macchina in seguito denominata, in base alla sua progettazione, costruzione e per l'utilizzo, è conforme alle disposizioni delle direttive CE in materia di sicurezza e salute.

*Declares under its sole responsibility that the following appliance conforms to the CE directive health and safety provisions as regards design, construction and use thereof.*

Déclare sous sa propre responsabilité que la machine ci-après spécifiée, sur la base de sa conception, construction et pour l'utilisation prévue est conforme aux dispositions des directives CE en matière de sécurité et de santé.

*Erklärt unter eigener Verantwortung, dass die folgend genannte Maschine, in Hinsicht auf die Planung, den Bau und die Verwendung, mit den CE Vorschriften für Sicherheit und Gesundheit übereinstimmt.*  
Declara bajo su propia responsabilidad que la máquina que se indica más abajo, teniendo en cuenta cómo se ha proyectado, cómo se ha construido

y para qué se usará, respeta las disposiciones de las directivas CE en materia de seguridad y salud.

*Declara, sob a própria responsabilidade, que a máquina indicada a seguir, em base ao próprio projecto, fabricação e utilização, está em conformidade com as disposições das directivas da CE sobre a segurança e a saúde.*

Verklaart onder eigen verantwoordelijkheid dat het volgende toestel, voor wat het ontwerp, de bouw en het gebruik betreft, conform de EG richtlijnen is voor veiligheid en gezondheid.

*Erklærer på eget ansvar, at den nedenfor specificerede maskine opfylder sikkerheds- og sundhedskravene i EU-direktiverne med hensyn til projektering, konstruktion og brug.*

*Δηλώνεται με ατομική ευθύνη ότι η παρακάτω μηχανή, με βάση τον σχεδιασμό της, την κατασκευή της και τη χρήση της συμμορφώνεται με τους κανόνες CE, όσον αφορά σε θέματα ασφάλειας και υγείας.*

Tipo di macchina - Machine type - Type de machine - Maschinenart - Tipo de máquina - Tipo de máquina - Type toestel - Maskintype - Είδος μηχανής  
**FrancisFrancis for illy Y1 "Iperespresso"**

Directive specifiche - Specific directives - Directives spécifiques - Besondere Vorschriften - Directivas específicas - Directivas específicas  
Specificke richtlijnen - Specifikke direktiver - Συγκεκριμένες οδηγίες  
EMC 2004/108/CE - LVD 2006/95/CE - Dir. 2009/125/CE (ex Dir. 2005/32/CE)  
Dir. 2002/95/CE (RoHS), Dir. 2002/96/CE (RAEE-WEEE), Reg. 1935/2004/CE

Norme applicate - Applicable standards - Normes appliquées - Angewandte Vorschriften - Normas aplicadas - Normas aplicadas  
Toegepaste normen - Anvendte standarder - Κανόνες προς εφαρμογή  
EN 55014-1: 2006 + A1: 2009  
EN 55014-2: 1997 + A1: 2001 + A2: 2008  
EN 61000-3-2: 2006 + A1: 2009 + A2: 2009  
EN 61000-3-3: 2008  
EN 62233: 2008  
EN 60335-1: 2002 + A11: 2004 + A1: 2004 + A12: 2006 + A13: 2008 + A2: 2006  
EN 60335-2-15: 2002 + A1: 2005 + A2: 2008

Trieste 10/03/2010

Direzione Tecnica - Technical Management -  
Direction Technique - Technische Leitung - Dirección Técnica  
Direção Técnica - Technische directie - Teknisk afdeling - Τεχνικές οδηγίες

Garanzia Qualità - Quality Assurance - Garantie Qualité  
Qualitätssicherung - Manager Garantia Calidad  
Garantia de Qualidade - Kvalitetsgarantie - Kvalitetsgaranti - Εγγύηση Ποιότητας

La presente dichiarazione perde la sua validità se l'apparecchio viene modificato senza la nostra espressa autorizzazione.

*This declaration shall cease to be valid if the appliance is modified without our explicit authorisation.*

La présente déclaration perd sa validité si l'appareil est modifié sans notre autorisation expresse.

*Die folgende Erklärung ist nicht gültig, wenn die Maschine ohne ausdrückliche Genehmigung von illycaffè verändert wird.*

La presente declaración no tendrá validez si se modifica el aparato sin que nosotros lo hayamos autorizado expresamente.

*A presente declaração perde a sua validade se o aparelho for modificado sem uma nossa autorização expressa.*

Deze verklaring is niet meer geldig wanneer er wijzigingen worden uitgevoerd op de machine die niet geautoriseerd werden door.

*Denne erklæring bortfalder, hvis maskinen ændres uden forudgående udtrykkelig tilladelse fra producenten.*

Η παρούσα δήλωση θεωρείται άκυρη εάν η συσκευή τροποποιηθεί χωρίς τη δική μας άδεια.

100033201\_06