

Register your product and get support at

www.philips.com/welcome

32PFL3605/12

42PFL3605/12



NL Gebruiksaanwijzing

PHILIPS



Österreich	0800 180 016	
België/Belgique	80080190	
България	00800 11 544 24	
Hrvatska	01 6403 776	Lokalni poziv
Česká republika	800142840	Bezplatný hovor
Danmark	3525 8759	Lokalt opkald
Estonia	6008600	kohalik kõne tariifi
Suomi	09 2311 3415	paikallispuhelu
France	0805 025 510	numéro sans frais
Deutschland	0800 000 7520	gebührenfreier Anruf
Ελλάδα	0 0800 3122 1280	Κλήση χωρίς χρέωση
Magyarország	0680018189	Ingyenes hívás
Hrvatska	0800 222778	free
Ireland	01 601 1777	
Italia	800 088774	Numero Verde
Қазақстан	+7 727 250 66 17	local
Latvia	52737691	local
Lithuania	67228896	local
Luxemburg/Luxembourg	40 6661 5644	Ortsgespräch/Appel local
Nederland	0800 0230076	Gratis nummer
Norge	22 70 81 11	Lokalsamtale
Polska	00800-311-13-18	Pozosta?e produkty RTV oraz AGD
Portugal	800 780 903	Chamada Grátis
România	0800-894910 0318107125	Apel gratuit Apel local
Россия	(495) 961-1111	0.15 USD/minute
Србија	+381 114 440 841	Lokalni poziv
Slovensko	0800 004537	Bezplatný hovor
Slovenija	00386 12 80 95 00	lokalni klic
España	900 800 655	Teléfono local gratuito solamente para clientes en España
Sverige	08 5792 9100	Lokalsamtal
Suisse/Schweiz/Svizzera	0800 002 050	Schweizer Festnetztarif/ Tarif réseau fixe France
Türkiye	0800 261 3302	Şehirçi arama
United Kingdom	General No: 0800 331 6015 General National Rate No: 0870 911 0036	free National rate
Україна	0-800-500-697	

Inhoudsopgave

1	Opm.	2
----------	-------------	---

2	Belangrijk	4
----------	-------------------	---

3	Uw televisie	7
	Knoppen en indicatoren aan de zijkant	7
	Afstandsbediening	7

4	De televisie gebruiken	9
	De televisie in- / uitschakelen of op stand-by zetten	9
	Overschakelen naar een andere zender	9
	Aangesloten apparaten bekijken	10
	Het volume van de TV regelen	10
	Teletekst gebruiken	10

5	Meer uit uw televisie halen	11
	Televisiemenu's openen	11
	Apparaten hernoemen vanuit het hoofdmenu	11
	Apparaten verwijderen uit het hoofdmenu	11
	Beeld- en geluidsinstellingen wijzigen	12
	Geavanceerde teletekstfuncties gebruiken	15
	Een lijst met favoriete zenders maken en gebruiken	16
	De TV-klok gebruiken	17
	Timers gebruiken	17
	TV-vergrendeling gebruiken	18
	Foto's bekijken en muziek afspelen vanaf een USB-opslagapparaat	19
	De software van de TV bijwerken	22
	TV-voorkeuren wijzigen	22
	Toegang tot de decoderzender	23
	Een TV-demo starten	23
	Fabrieksinstellingen herstellen	23

6	Zenders instellen	24
	Zenders automatisch installeren	24
	Zenders handmatig installeren	24
	Zenders hernoemen	26
	Zenders herschikken	26

7	Apparaten aansluiten	27
	Aansluiting achterkant	27
	Aansluiting zijkant	29
	Een computer aansluiten	30
	Philips Easylink gebruiken	30
	Een Kensington-slot gebruiken	32

8	Product-informatie	33
	Ondersteunde schermresoluties	33
	Multimedia	33
	Tuner / ontvangst / transmissie	33
	Afstandsbediening	33
	Voeding	33
	Ondersteunde TV-steunen	34
	Productspecificatie	34

9	Problemen oplossen	35
	Algemene problemen met de televisie	35
	Problemen met TV-zenders	35
	Problemen met het beeld	36
	Problemen met het geluid	36
	Problemen met HDMI-verbindingen	36
	Problemen met computerverbindingen	37
	Contact met ons opnemen	37

10	Index	38
-----------	--------------	----

1 Opm.

2010 © Koninklijke Philips Electronics N.V. Alle rechten voorbehouden.

Specificaties kunnen zonder voorafgaande kennisgeving worden gewijzigd. Handelsmerken zijn eigendom van Koninklijke Philips Electronics N.V. of van hun respectievelijke eigenaars. Philips behoudt zich het recht voor om op elk gewenst moment producten te wijzigen en is hierbij niet verplicht eerdere leveringen aan te passen.

De inhoud van deze handleiding wordt toereikend geacht voor het bestemde gebruik van het systeem. Indien het product of de individuele modules of procedures worden gebruikt voor andere doeleinden dan in deze handleiding zijn beschreven, moet de geldigheid en geschiktheid van het systeem worden bevestigd. Philips garandeert dat het materiaal geen octrooien uit de Verenigde Staten schendt. Philips biedt geen verdere garanties, uitdrukkelijk dan wel impliciet.

Garantie

- Letselgevaar, schade aan de TV of vervallen van de garantie. Probeer de TV nooit zelf te repareren.
- Gebruik de TV en de accessoires alleen waarvoor de fabrikant ze heeft bedoeld.
- Het waarschuwingstekens op de achterkant van de TV duidt het risico van een elektrische schok aan. Verwijder nooit de behuizing van de TV. Neem altijd contact op met de klantenservice van Philips voor onderhoud of reparaties.



- De garantie vervalt in geval van handelingen die in deze handleiding uitdrukkelijk worden verboden of in geval van aanpassingen of montages die niet in deze handleiding worden aanbevolen of goedgekeurd.

Pixelkenmerken

Dit LCD-apparaat heeft een groot aantal kleurenpixels. Ondanks de minimaal 99,999% effectieve pixels kunnen er mogelijk voortdurend zwarte puntjes of heldere lichtpuntjes (rood, groen of blauw) op het scherm verschijnen. Dit is een structureel kenmerk van het scherm (binnen veel voorkomende industriestandaarden); het is geen defect.

Voldoet aan EMF-normen

Koninklijke Philips Electronics N.V. maakt en verkoopt vele consumentenproducten die net als andere elektronische apparaten elektromagnetische signalen kunnen uitstralen en ontvangen.

Een van de belangrijkste zakelijke principes van Philips is ervoor te zorgen dat al onze producten beantwoorden aan alle geldende vereisten inzake gezondheid en veiligheid en ervoor te zorgen dat onze producten ruimschoots voldoen aan de EMF-normen die gelden op het ogenblik dat onze producten worden vervaardigd.

Philips streeft ernaar geen producten te ontwikkelen, produceren en op de markt te brengen die schadelijk kunnen zijn voor de gezondheid. Philips bevestigt dat als zijn producten correct voor het daartoe bestemde gebruik worden aangewend, deze volgens de nieuwste wetenschappelijke onderzoeken op het moment van de publicatie van deze handleiding veilig zijn om te gebruiken. Philips speelt een actieve rol in de ontwikkeling van internationale EMF- en veiligheidsnormen, wat Philips in staat stelt in te spelen op toekomstige normen en deze tijdig te integreren in zijn producten.

Netzekering (alleen Verenigd Koninkrijk)

Deze TV is uitgerust met een goedgekeurde vaste stekker. Indien de netzekering moet worden vervangen, moet de nieuwe zekering dezelfde waarde hebben als staat aangegeven op de stekker (bijvoorbeeld 10A).

- 1 Verwijder de afdekking van de zekering en de zekering zelf.
- 2 De nieuwe zekering moet voldoen aan BS 1362 en zijn voorzien van het ASTA-logo. Neem contact op met uw dealer als u het type zekering niet kunt controleren.
- 3 Plaats de afdekking van de zekering terug. Als de netstekker van het snoer is verwijderd, voldoet het product niet langer aan de EMC-richtlijn.

Copyright

® Kensington en MicroSaver zijn gedeponeerde Amerikaanse handelsmerken van ACCO World Corporation met depots en aangevraagde depots in andere landen, wereldwijd.



HDMI, het HDMI-logo en High-Definition Multimedia Interface zijn handelsmerken of gedeponeerde handelsmerken van HDMI Licensing LLC.

Alle andere gedeponeerde en niet-gedeponeerde handelsmerken zijn eigendom van hun respectievelijke eigenaars.

2 Belangrijk

U moet alle instructies lezen en begrijpen voordat u de TV gebruikt. Als het product wordt beschadigd omdat u de instructies niet hebt opgevolgd, is de garantie niet van toepassing.

Veiligheid

Risico op brand of een elektrische schok!

- Stel de TV nooit bloot aan regen of water. Plaats nooit containers met vloeistoffen zoals vazen bij de TV. Mocht er onverhoopt vloeistof in de TV terechtkomen, dan moet u de stekker direct uit het stopcontact halen. Neem contact op met de dienst na verkoop van Philips om de TV te laten nakijken.
- U dient de TV, de afstandsbediening en de batterijen van de afstandsbediening uit de buurt te houden van open vuur en andere warmtebronnen, inclusief direct zonlicht. Om het ontstaan van een brand te voorkomen, houdt u kaarsen en andere vlammen altijd uit de buurt van de TV, de afstandsbediening en de batterijen.



- Steek geen voorwerpen in de ventilatiesleuven of andere openingen van de TV.
- Als u de TV draait, moet u opletten dat het netsnoer niet wordt strakgetrokken. Als het netsnoer wordt strakgetrokken, kunnen er aansluitingen los gaan zitten. Dit kan vonken of brand veroorzaken.

Risico op kortsluiting of brand!

- Stel de afstandsbediening of de batterijen nooit bloot aan regen, water of hoge temperaturen.
- Zorg ervoor dat geen grote krachten op het netsnoer worden uitgeoefend. Losse stekkers kunnen een elektrische boog of een brand veroorzaken.

Risico op verwondingen of schade aan de TV!

- Een TV die meer dan 25 kilo weegt, dient door minimaal twee mensen te worden opgetild en gedragen.
- Gebruik alleen de meegeleverde standaard als u een standaard op uw TV monteert. Maak de TV stevig vast aan de standaard. Plaats de TV op een vlak oppervlak dat het gewicht van de TV en de standaard kan dragen.
- Gebruik bij wandmontage alleen een steun die het gewicht van uw TV kan dragen. Bevestig de wandsteun aan een wand die het gezamenlijke gewicht van de steun en de TV kan dragen. Koninklijke Philips Electronics N.V. aanvaardt geen verantwoordelijkheid voor een ondeskundige wandmontage die tot ongevallen of verwondingen leidt.

Kinderen kunnen zich verwonden!

Volg deze voorzorgen strikt op om te voorkomen dat de TV omkantelt waardoor kinderen zich zouden kunnen verwonden:

- Plaats de TV nooit op een oppervlak met een meubelkleed of ander materiaal dat kan worden weggetrokken.
- Controleer of geen enkel onderdeel van de TV over de rand van het oppervlak hangt.
- Plaats de TV nooit op een smal meubelstuk (zoals een boekenrek) zonder het meubelstuk en de TV met een geschikte steun veilig aan de wand te bevestigen.
- Leer uw kinderen dat het gevaarlijk is op meubilair te klimmen om de TV aan te raken of te bedienen.

Oververhittingsgevaar!

- Plaats de TV nooit in een afgesloten ruimte / bergvak. Laat voor voldoende ventilatie aan alle zijden van de TV een ruimte vrij van minstens 10 cm. Let op dat de ventilatiesleuven op de TV niet worden bedekt door gordijnen of andere voorwerpen.

Risico van schade aan de TV!

- Controleer voordat u de TV aansluit op het stopcontact of het voltage overeenkomt met de waarde op de achterzijde van de TV. Sluit de TV nooit aan op het stopcontact als het voltage afwijkt.

Risico op verwondingen, brand of schade aan het netsnoer!

- Plaats nooit de TV of een ander voorwerp op het netsnoer.
- Zorg dat u altijd gemakkelijk bij het netsnoer kunt zodat u de TV gemakkelijk kunt loshalen van het stopcontact.
- Trek bij het loshalen van het netsnoer altijd aan de stekker en nooit aan het snoer.
- Koppel de TV los van het elektriciteitsnet en de antenne als er onweer op komst is. Raak tijdens onweer geen enkel onderdeel van de TV, het netsnoer of de antennekabel aan.

Risico op gehoorschade!

- Zet het volume niet te hoog als u oortelefoons of hoofdtelefoons gebruikt, en gebruik ze niet te lang.

Lage temperaturen

- Als de TV is vervoerd bij een temperatuur onder 5 °C, pak de TV dan uit en wacht tot de temperatuur van de TV de kamertemperatuur heeft bereikt voor u de stekker van de TV in het stopcontact steekt.

Schermonderhoud

- Vermijd stilstaande beelden zo veel mogelijk. Stilstaande beelden zijn beelden die gedurende langere perioden op het scherm worden weergegeven. Voorbeelden hiervan zijn: menu's op het scherm, zwarte balken en een tijdweergave. Als u stilstaande beelden moet gebruiken, verlaag dan het contrast en de helderheid van het scherm om beschadiging te voorkomen.
- Haal de stekker uit het stopcontact voordat u de TV gaat schoonmaken.
- Maak de TV en het kader schoon met een zachte, vochtige doek. Gebruik nooit stoffen zoals alcohol, chemicaliën of schoonmaakmiddelen voor de TV.
- Risico op schade aan het TV-scherml! Raak het scherm nooit aan met voorwerpen, duw er niet tegen, wrijf er niet over en sla er niet tegen.
- Veeg waterdruppels zo snel mogelijk van het scherm om vervormingen of kleurvervaging te voorkomen.

Oude producten en batterijen

weggoien



Uw product is vervaardigd van kwalitatief hoogwaardige materialen en onderdelen die gerecycled en opnieuw gebruikt kunnen worden.



Als u op uw product een doorstreepte afvalcontainer op wieltjes ziet, betekent dit dat het product valt onder de EU-richtlijn 2002/96/EG. Informeer naar het plaatselijke systeem voor de gescheiden inzameling van elektrische en elektronische producten. Houd u aan de plaatselijke regels en gooi uw oude producten niet samen met uw gewone, huishoudelijke afval weg.

Als u oude producten correct verwijdert, voorkomt u negatieve gevolgen voor het milieu en de volksgezondheid.



Uw product bevat batterijen die, overeenkomstig de Europese richtlijn 2006/66/EG, niet bij het gewone huishoudelijke afval mogen worden weggegooid.

Win informatie in over de lokale wetgeving omtrent de gescheiden inzameling van batterijen. Door u op de juiste wijze van de batterijen te ontdoen, voorkomt u negatieve gevolgen voor het milieu en de volksgezondheid.

Energiezuinige functies

- **Omgevingslichtsensor** (alleen beschikbaar voor bepaalde modellen)
Om energie te besparen, verlaagt de ingebouwde omgevingslichtsensor de helderheid van het TV-beeld wanneer er minder omgevingslicht is.
- **Energiebesparing**
In de energiespaarstand van de TV worden verschillende TV-instellingen gecombineerd die resulteren in energiebesparing. Zie de smart-instellingen in het instellingenmenu.
- **Laag stroomverbruik in energiebesparende stand-bymodus**
De toonaangevende en zeer geavanceerde energiecircuits brengen het stroomverbruik van de TV omlaag tot een extreem laag niveau terwijl de TV toch continu in de stand-bymodus kan blijven.

Energiebeheer (Alleen beschikbaar in geselecteerde modellen)

Het geavanceerde energiebeheer van deze TV zorgt voor het meest efficiënte stroomverbruik. U kunt controleren hoe uw persoonlijke TV-instellingen, het helderheidsniveau van TV-beelden en de omgevingslichtcondities het relatieve stroomverbruik beïnvloeden.

Verwijdering

Voor meer informatie over een goede afvalverwerking van de tv en batterijen, zie 'Oude producten en batterijen weggoien' in de gebruikershandleiding (zie 'Oude producten en batterijen weggoien' op pagina 6).

3 Uw televisie

Gefeliciteerd met uw aankoop en welkom bij Philips! Registreer uw tv op www.philips.com/welcome om optimaal gebruik te kunnen maken van de support van Philips.

In deze sectie vindt u een overzicht van de meestgebruikte knoppen en functies van de televisie.

Knoppen en indicatoren aan de zijkant

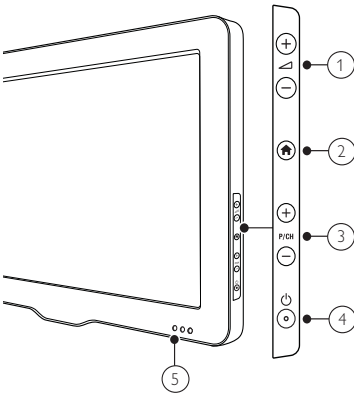

- ① \triangleleft +/-: Regelt het volume.
- ② \uparrow (Thuis): Schakelt het menu Demo in of uit.
- ③ P/CH +/-: Schakelt naar de vorige of volgende zender.
- ④ \odot (Voeding): Schakelt het product in of uit. Het product is nooit helemaal uitgeschakeld, tenzij de stekker uit het stopcontact wordt getrokken.
- ⑤ Stand-byindicator en afstandsbedieningssensor.

Afstandsbediening

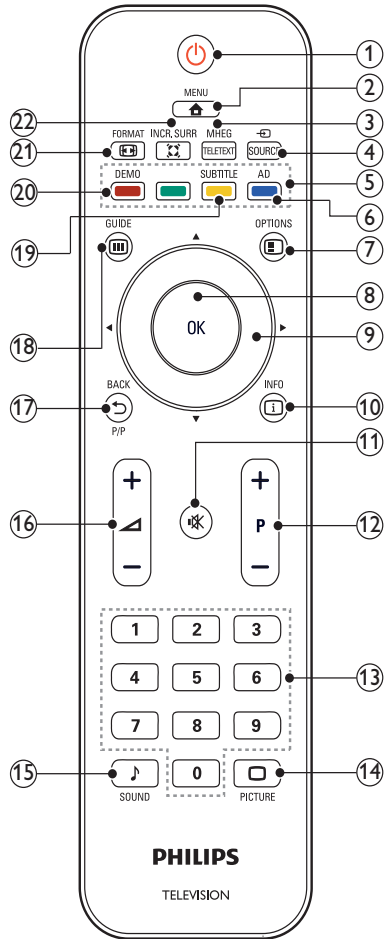

- ① \odot (Standby-Aan)
 - Hiermee zet u de TV op stand-by als deze aan staat.
 - Hiermee zet u de TV aan als deze op stand-by staat.
- ② \uparrow MENU
Schakelt het hoofdmenu in of uit.
- ③ MHEG/TELETEXT
Schakelt teletext in of uit.

- ④ **SOURCE**
Selecteert de aangesloten apparaten.
- ⑤ **Kleurenknop**
Hiermee selecteert u taken of opties.
- ⑥ **AD (Audiodescriptie) (alleen voor RF Digital TV)**
Alleen VK: hiermee activeert u gesproken commentaar voor visueel gehandicapten.
- ⑦ **OPTIONS**
Geeft toegang tot de opties met betrekking tot de huidige activiteit of de huidige instelling.
- ⑧ **OK**
Hiermee bevestigt u ingevoerde gegevens of een selectie en geeft u het zenderoverzicht weer tijdens het kijken.
- ⑨ **▲▼◀▶ (Navigatietoetsen)**
Hiermee navigeert u door menu's.
- ⑩ **INFO**
Geeft de programmagegevens weer, als deze beschikbaar zijn. Als de gegevens meerdere pagina's beslaan, drukt u op **OPTIONS** om naar de volgende pagina te gaan.
- ⑪ **Mute**
Hiermee schakelt u het geluid in of uit.
- ⑫ **P +/- (Programma +/-)**
Schakelt naar de vorige of volgende zender. Als het TV-menu actief is, fungeert deze knop als Pagina omhoog / omlaag.
- ⑬ **0-9 (Cijfertoetsen)**
Hiermee selecteert u een zender of instelling.
- ⑭ **PICTURE (Smart picture)**
Hiermee opent u het menu Beeld.
- ⑮ **SOUND (Smart Sound)**
Hiermee opent u het menu Geluid.
- ⑯ **▲ +/- (Volume +/-)**
Regelt het volume.
- ⑰ **↩ BACK P/P (Vorige zender)**
- Keert terug naar een eerder scherm.
 - Naar de vorige zender.
- ⑱ **GUIDE**
Hiermee schakelt u tussen het zenderoverzicht en de programmalijs.
- ⑲ **SUBTITLE (alleen voor RF Digital TV)**
Schakelt ondertiteling in of uit.
- ⑳ **DEMO (alleen gebruikt in geselecteerde modellen)**
Schakelt het menu Demo in of uit.
- ㉑ **FORMAT**
Hiermee selecteert u een beeldformaat.
- ㉒ **INC. SURR**
Activeert Incredible Surround voor stereobronnen. Activeert de ruimtelijke modus voor monobronnen.

Gebruik van de afstandsbediening

Gebruik de afstandsbediening in de buurt van de TV en richt deze op de sensor voor de afstandsbediening. Zorg dat de lijn tussen de afstandsbediening en de TV niet wordt geblokkeerd door meubelstukken, muren of andere voorwerpen.

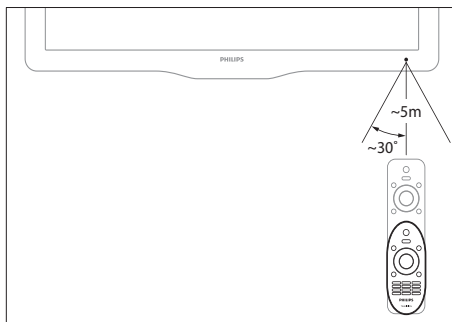

4 De televisie gebruiken

Dit gedeelte helpt u bij het uitvoeren van algemene bedieningshandelingen voor de televisie.

De televisie in- / uitschakelen of op stand-by zetten

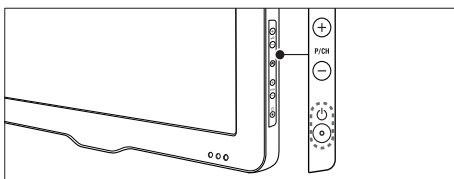

Inschakelen

- Als de stand-byindicator uit is, drukt u op **⏻ (Voeding)** aan de zijkant van de TV.
- Als de stand-byindicator rood is, drukt u op **⏻ (Standby-Aan)** op de afstandsbediening.

Naar stand-by schakelen

- Druk op **⏻ (Standby-Aan)** op de afstandsbediening.
↳ De stand-byindicator wordt rood.

Uitschakelen

- Druk op **⏻ (Voeding)** aan de zijkant van de TV.
↳ De stand-byindicator wordt uitgeschakeld.

Tip

- Hoewel uw TV in stand-by zeer weinig stroom verbruikt, wordt nog steeds energie verbruikt. Als u de TV langere tijd niet gebruikt, kunt u het beste de stekker uit het stopcontact halen.

Opmerking

- Als u de afstandsbediening niet kunt vinden en de TV wilt inschakelen vanuit stand-by, drukt u op **P/CH +/-** aan de zijkant van de TV.

Overschakelen naar een andere zender

- Druk op **P +/-** op de afstandsbediening of op **P/CH +/-** aan de zijkant van de TV.
- Kies een zender met de **Cijfertoetsen**.
- Druk op **OK** om het zenderoverzicht te gebruiken.
- Druk op **↩ BACK P/P** op de afstandsbediening om terug te keren naar de vorige zender.

Opmerking

- Als u een favorietenlijst gebruikt, kunt u alleen die kanalen in de lijst (zie 'Een lijst met favorieten selecteren' op pagina 16) selecteren.

Overschakelen naar een andere zender via het zenderoverzicht

In het zenderoverzicht kunt u alle beschikbare zenders in één overzicht bekijken.

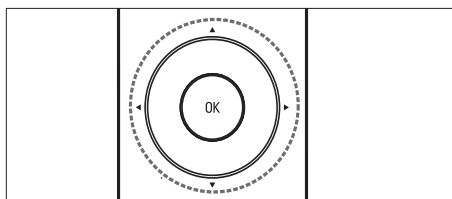

- 1 Druk op **OK**.
↳ Het zenderoverzicht verschijnt.
- 2 Druk **▲▼◀▶** om een zender te selecteren en er een voorbeeld van te bekijken.
- 3 Druk op **OK** om naar de geselecteerde zender te kijken.

Aangesloten apparaten bekijken

Opmerking

- Schakel het apparaat in voordat u dit als een bron selecteert op de TV.

De knop SOURCE gebruiken

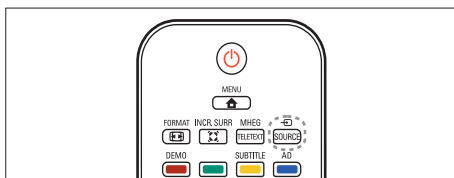

- 1 Druk op **SOURCE**.
↳ De lijst met bronnen wordt weergegeven.
- 2 Druk op **▲▼** om een apparaat te selecteren.
- 3 Druk op **OK** om uw keuze te bevestigen.
↳ De TV schakelt over naar het geselecteerde apparaat.

Het volume van de TV regelen

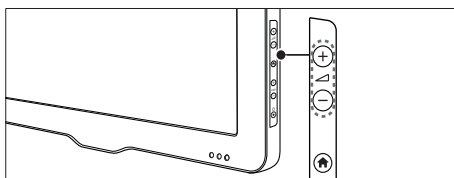
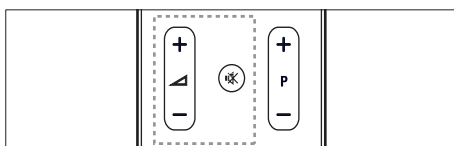

Het volume verhogen of verlagen

- Druk op **▲ +/-**.

Het geluid dempen of weer inschakelen

- Druk op **🔇** om het geluid te dempen.
- Druk opnieuw op **🔇** om het geluid weer in te schakelen.

Teletekst gebruiken

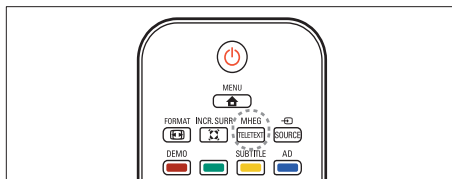

- 1 Druk op **MHEG/TELETEXT**.
↳ De pagina met de hoofdingex wordt weergegeven.
- 2 Selecteer als volgt een pagina:
 - Druk op de **Cijfertoetsen** om een paginanummer in te voeren.
 - Druk op **P +/-** om de volgende of de vorige pagina weer te geven
 - Druk op **Kleurenknop** om een item met kleurcodering te selecteren.
 - Druk op **↩ BACK** om terug te keren naar een eerder weergegeven pagina.
- 3 Druk op **MHEG/TELETEXT** om teletekst af te sluiten.

5 Meer uit uw televisie halen

Televisiemenu's openen

Met de menu's installeert u de zenders, past u het beeld en het geluid aan en hebt u toegang tot andere functies.

- 1 Druk op **MENU**.
↳ Het menuscherm verschijnt.

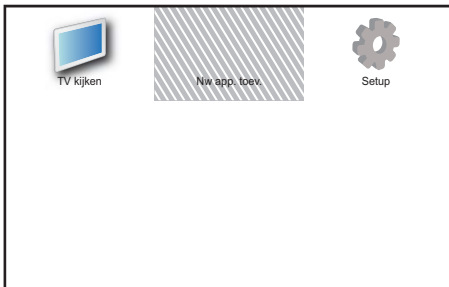

- 2 Druk op **▲▼◀▶** om een van de volgende menu's te selecteren en door de menu's te navigeren.
 - **[TV kijken]:** Hiermee schakelt u terug naar de antennebron als er een andere bron is geselecteerd.
 - **[Nw app. toev.]:** Hiermee voegt u nieuwe apparaten toe aan het hoofdmenu.
 - **[Setup]:** Hiermee hebt u toegang tot menu's waarmee u beeld-, geluid- en andere instellingen kunt wijzigen.
- 3 Druk op **OK** om uw keuze te bevestigen.
- 4 Druk op **MENU** om af te sluiten.

Tip

- Nadat u **[Nw app. toev.]** hebt geselecteerd, volgt u de aanwijzingen op het scherm om het juiste apparaat en de juiste aansluiting te selecteren.

Apparaten hernoemen vanuit het hoofdmenu

Nadat u een nieuw apparaat aan het hoofdmenu hebt toegevoegd, kunt u het naar wens hernoemen.

- 1 Druk op **MENU**.
- 2 Druk op **▲▼◀▶** om het apparaat te selecteren dat u wilt hernoemen.
- 3 Druk op **OPTIONS**.
↳ Het menu met opties wordt weergegeven.
- 4 Druk op **▲▼** om **[App. hernoemen]** te selecteren en druk vervolgens op **OK**.
↳ Er verschijnt een tekst invoervak.
- 5 Druk op **▲▼◀▶** om tekens te selecteren.
- 6 Druk op **OK** om elk teken te bevestigen.
- 7 Selecteer **[Gereed]** en druk op **OK** om het hernoemen van apparaten te voltooien.

Opmerking

- De naam van het apparaat mag maximaal zes tekens lang zijn.
- Druk op **[Aa]** om de hoofdletters te wijzigen in kleine letters en vice versa.

Apparaten verwijderen uit het hoofdmenu

Als een apparaat niet meer is aangesloten op de TV, verwijdert u het uit het hoofdmenu.

- 1 Druk op **MENU**.
- 2 Druk op **▲▼◀▶** om het apparaat te selecteren dat u wilt verwijderen.
- 3 Druk op **OPTIONS**.
- 4 Druk op **▲▼** om **[Apparaat verw.]** te selecteren en druk vervolgens op **OK**.
- 5 Selecteer **[Verwijderen]** en druk op **OK**.
↳ Het geselecteerde apparaat wordt uit het hoofdmenu verwijderd.

Beeld- en geluidsinstellingen wijzigen



Pas de beeld- en geluidsinstellingen aan aan uw voorkeuren. U kunt vooraf gedefinieerde instellingen toepassen of de instellingen handmatig wijzigen.

Opmerking



- Druk tijdens het televisie kijken of het gebruik van externe apparaten op  **OPTIONS** en selecteer **[Beeld en geluid]** voor snelle toegang tot beeld- en geluidinstellingen.

Smart Picture gebruiken

Gebruik Smart Picture om vooraf gedefinieerde beeldinstellingen toe te passen.

- 1 Druk op  **PICTURE**.
↳ Het menu **[Smart picture]** verschijnt.
- 2 Druk op  om een van de volgende instellingen te selecteren.
 - **[Levendig]**: Hiermee past u uitgebreide en dynamische instellingen toe.
 - **[Normaal]**: Hiermee past u de beeldinstellingen aan zodat ze passen bij de meeste omgevingen en beeldsoorten.
 - **[Bioscoop]**: Hiermee past u instellingen voor het bekijken van films toe.
 - **[Game]**: Hiermee past u instellingen voor games toe.
 - **[Energiebesparing]**: Hiermee past u de instellingen toe met het laagste energieverbruik.
 - **[Natuurlijk]**: Hiermee past u de beste beeldkwaliteit toe.
 - **[Aangepast]**: Hiermee wordt een overzicht van de aangepaste beeldinstellingen weergegeven.
- 3 Druk op **OK** om uw keuze te bevestigen.
↳ De geselecteerde Smart Picture-instelling wordt toegepast.

Beeldinstellingen handmatig aanpassen

- 1 Druk op  **MENU**.
- 2 Druk op  om **[Setup]** > **[Beeld]** te selecteren.
- 3 Druk op  om de volgende instellingen te selecteren.
 - **[Smart picture]**: Hiermee opent u de vooraf ingestelde instellingen voor Smart Picture.
 - **[Videocontrast]**: Hiermee past u de intensiteit van video-inhoud toe en blijft de achtergrondverlichting onveranderd.
 - **[Contrast]**: Hiermee past u de intensiteit van gebieden met achtergrondverlichting aan en blijft video-inhoud onveranderd.
 - **[Helderheid]**: Hiermee past u de intensiteit en details van donkere gebieden aan.
 - **[Kleur]**: Hiermee past u de kleurverzadiging aan.
 - **[Kleurschakering]**: Hiermee compenseert u voor kleurvariaties.
 - **[Scherpte]**: Hiermee past u de scherpte van het beeld aan.
 - **[Ruisreductie]**: Hiermee wordt de ruis in het beeld gefilterd en onderdrukt.
 - **[Tint]**: Hiermee past u de kleurbalans van een beeld aan.
 - **[Aangepaste tint]**: Hiermee past u de tintinstelling aan. (Alleen beschikbaar als **[Tint]** > **[Aangepast]** is geselecteerd)
 - **[Dig. Crystal Clear]**: Hiermee wordt elke pixel afgestemd op de omliggende pixels. Het resultaat is een prachtig HD-beeld.
 - **[Dyn. contrast]**: Hiermee verbetert u het contrast. U kunt deze functie in- of uitschakelen.
 - **[Dyn. acht.gr.verl.]**: Hiermee past u de helderheid van de TV-achtergrondverlichting aan zodat deze overeenkomt met de lichtomstandigheden.
 - **[Kleurverbetering]**: Hiermee worden kleuren levendiger en worden details in heldere kleuren verbeterd. U kunt deze functie in- of uitschakelen.

- **[Pc-modus]:** Hiermee past u het beeld aan wanneer een PC op de TV is aangesloten via HDMI of DVI.
- **[Beeldformaat]:** Hiermee wijzigt u het beeldformaat.
- **[Beeldformaat]:** Hiermee past u het weergavegebied aan. (Als dit is ingesteld op maximum, ziet u mogelijk ruis of een ruwe rand van een beeld.)
- **[Horiz. versch.]:** Hiermee past u het beeld horizontaal aan voor PC-VGA-ingang.
- **[Verticale versch.]:** Hiermee past u het beeld verticaal aan voor PC-VGA-ingang.

Het beeldformaat wijzigen

- 1 Druk op  **FORMAT**.
↳ Er verschijnt een balk voor het beeldformaat.
- 2 Druk op  om een beeldformaat te selecteren.
↳ Het geselecteerde beeldformaat wordt geactiveerd.
- 3 Druk op **OK** om uw keuze te bevestigen.

Overzicht van beeldformaten

De volgende beeldinstellingen kunnen worden geconfigureerd.

Opmerking

- Het hangt af van het formaat van de beeldbron welke beeldinstellingen beschikbaar zijn.



[Auto formaat]: (Niet voor de modi HDMI, YPbPr of PC) Gebruikt automatisch het juiste beeldformaat. Indien dit niet zo is, wordt breedbeeld toegepast.



[Super zoom]: (Niet voor HD- en PC-modus.) Verwijdert de zwarte balken naast uitzendingen op 4:3-formaat. De vervorming is minimaal.



[4:3]: Hiermee wordt het traditionele formaat 4:3 ingesteld.



[Ondertitelzoom]: Hiermee worden beelden met het 4:3-formaat over het volledige scherm weergegeven terwijl de ondertitels zichtbaar zijn. Een deel van de bovenkant van het beeld is afgeknipt.



[Filmformaat 14:9]: (Niet voor HD- en PC-modus.) Hiermee wijzigt u het 4:3-formaat in 14:9.

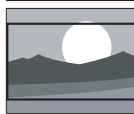

[Filmformaat 16:9]: (Niet voor HD- en PC-modus.) Hiermee wijzigt u het 4:3-formaat in 16:9.



[Breedbeeld]: Hiermee wordt het formaat 4:3 gewijzigd in 16:9.



[Niet geschaald]: Alleen beschikbaar voor bepaalde modellen met een PC-resolutie van minder dan 1024 x 768. Geeft maximale scherpste. Er kan enige vervorming aanwezig zijn ten gevolge van de systemen die de zender gebruikt. Hiermee stelt u de PC-resolutie in op de breedbeeldmodus voor optimale resultaten.

Smart Sound gebruiken

Gebruik Smart Sound om vooraf gedefinieerde geluidinstellingen toe te passen.

- 1 Druk op **SOUND**.
↳ Het menu **[Smart sound]** verschijnt.
- 2 Druk op **▲▼** om de volgende instellingen te selecteren.
 - **[Normaal]**: Hiermee past u de geluidinstellingen aan zodat ze passen bij de meeste omgevingen en soorten geluid.
 - **[Nieuws]**: Hiermee past u instellingen toe voor gesproken geluid, zoals nieuws.
 - **[Film]**: Hiermee past u instellingen voor films toe.
 - **[Aangepast]**: Hiermee past de instellingen toe die zijn aangepast in het menu Geluid.
- 3 Druk op **OK** om uw keuze te bevestigen.
↳ De geselecteerde Smart Sound-instelling wordt toegepast.

Geluidinstellingen handmatig aanpassen

- 1 Druk op **MENU**.
- 2 Druk op **▲▼◀▶** om **[Setup]** > **[Geluid]** te selecteren.
↳ Het menu **[Geluid]** verschijnt.
- 3 Druk op **▲▼◀▶** om de volgende instellingen te selecteren.
 - **[Smart sound]**: Hiermee opent u de vooraf ingestelde instellingen voor Smart Sound.
 - **[Bas]**: Hiermee past u het niveau voor de lage tonen aan.
 - **[Hoge tonen]**: Hiermee past u het niveau voor de hoge tonen aan.
 - **[Volume]**: Hiermee past u het volume aan.
 - **[Balans]**: Hiermee past u de balans van de linker- en rechterluidspreker aan.

- **[Dual I-II]**: Hiermee kunt u een audiotaal kiezen als uitzendingen met dubbel geluid beschikbaar zijn.
- **[Mono/Stereo]**: Hiermee kiest u mono of stereo als stereo-uitzendingen beschikbaar zijn.
- **[TV-luidsprekers]**: Hiermee schakelt u de TV-luidsprekers in of uit. Als u de TV-luidsprekers instelt op de automatische modus, worden de luidsprekers uitgeschakeld als er inhoud van een met EasyLink compatibel Home Theatre-systeem wordt aangetroffen. (Alleen beschikbaar als EasyLink is ingeschakeld.)
- **[Surround]**: Hiermee schakelt u ruimtelijk geluid in.
- **[Auto volume]**: Hiermee vermindert u automatisch plotselinge wisselingen in volumenniveau die bijvoorbeeld optreden bij het overschakelen naar een andere zender.
- **[Delta volume]**: Hiermee worden volumeverschillen tussen zenders of aangesloten apparaten beperkt. Schakel over naar het aangesloten apparaat voordat u het Delta volume wijzigt.

Geavanceerde teletekstfuncties gebruiken

Het menu met teletekstopties openen

Hiermee hebt u toegang tot de teletekstfuncties via het menu met teletekstopties.

- 1 Druk op **MHEG/TELETEXT**.
↳ Het teletekstscherf verschijnt.
- 2 Druk op **☰ OPTIONS**.
↳ Het menu met teletekstopties wordt weergegeven.
- 3 Druk op **▲▼** om een van de volgende opties te selecteren.
 - **[Pagina bevroren]:** Hiermee zet u de huidige pagina stil.
 - **[Dubbel/voll. sch.]:** Hiermee schakelt u Dual Screen-teletekst in of uit.
 - **[Tonen]:** Hiermee kunt u verborgen informatie op een pagina verbergen of weergeven, zoals oplossingen van raadsels of puzzels.
 - **[Subpag. doorlopen]:** Hiermee bladert u automatisch door subpagina's als deze aanwezig zijn.
 - **[Taal]:** Hiermee schakelt u over naar een andere taalgroep om een taal die een andere tekenset bevat, goed weer te geven.
- 4 Druk op **▲▼◀▶** om een optie te selecteren en druk op **OK** om te bevestigen.
- 5 Druk op **↩ BACK** om het menu met teletekstopties af te sluiten.

Subpagina's van een teletekstpagina selecteren

Een teletekstpagina kan verschillende subpagina's bevatten. Subpagina's worden weergegeven op een balk naast het nummer van de hoofdpagina.

- 1 Druk op **MHEG/TELETEXT**.
↳ Het teletekstscherf verschijnt.
- 2 Druk op **P +/-** om een teletekstpagina te selecteren.
- 3 Druk op **◀▶** om een subpagina te selecteren.

Selecteer T.O.P. teletekstuitzendingen selecteren

Met behulp van T.O.P.-teletekstuitzendingen (Table Of Pages) kunt u van het ene onderwerp naar het andere overspringen zonder paginanummers te gebruiken. T.O.P.-teletekst wordt niet uitgezonden op alle TV-zenders.

- 1 Druk op **MHEG/TELETEXT**.
↳ Het teletekstscherf verschijnt.
- 2 Druk op **ⓘ INFO**.
↳ Het T.O.P.- overzicht wordt weergegeven.
- 3 Druk op **▲▼◀▶** om een onderwerp te selecteren.
- 4 Druk op **OK** om de pagina weer te geven.

Een lijst met favoriete zenders maken en gebruiken

U kunt een lijst met favoriete TV-zenders maken zodat u deze zenders gemakkelijk kunt vinden.

Een lijst met favorieten selecteren

- 1 Druk tijdens het televisie kijken op **OK** om het zenderoverzicht weer te geven.
- 2 Druk op  **OPTIONS**.
↳ Het menu met zenderopties wordt weergegeven.
- 3 Druk op  om [**Lijst selecteren**] te selecteren en druk op **OK** om te bevestigen.
↳ De opties voor zenderlijsten worden weergegeven.
- 4 Selecteer [**Favoriet**] en druk op **OK**.
↳ Alleen de zenders uit de lijst met favorieten worden weergegeven in het zenderoverzicht.





Opmerking

- Het overzicht van favoriete zenders is leeg totdat u zenders toevoegt aan de lijsten met favorieten.

Alle zenders weergeven

U kunt een lijst met favorieten sluiten en weer alle geïnstalleerde zenders weergeven.

- 1 Druk tijdens het televisie kijken op **OK**.
↳ Het zenderoverzicht verschijnt.
- 2 Druk op  **OPTIONS**.
↳ Het menu met zenderopties wordt weergegeven.
- 3 Druk op  om [**Lijst selecteren**] te selecteren en druk op **OK** of  om te bevestigen.



- 4 Selecteer [**Alle**] en druk op **OK**.
↳ Alle zenders worden weergegeven in het zenderoverzicht.



Opmerking

- In het zenderoverzicht worden alle favoriete zenders aangegeven met een sterretje.

Een zender toevoegen aan een lijst met favorieten



- 1 Druk tijdens het televisie kijken op **OK**.
↳ Het zenderoverzicht verschijnt.
- 2 Druk op  om een zender toe te voegen aan een lijst met favorieten.
- 3 Druk op  **OPTIONS**.
↳ Het menu met zenderopties wordt weergegeven.
- 4 Selecteer [**Als fav. markeren**] en druk op **OK**.
↳ De zender wordt toegevoegd aan de lijst met favorieten.



Opmerking

- Alle favoriete zenders worden aangeduid met een asterisk in het zenderoverzicht.

Een zender uit een lijst met favorieten verwijderen

- 1 Druk tijdens het televisie kijken op **OK**.
↳ Het zenderoverzicht verschijnt.
- 2 Druk op  om een zender te selecteren die u wilt verwijderen.
- 3 Druk op  **OPTIONS**.
- 4 Selecteer [**Fav. verwijderen**] en druk vervolgens op **OK**.
- 5 Selecteer [**Ja**] en druk vervolgens op **OK**.
↳ De zender wordt verwijderd.

De TV-klok gebruiken

U kunt een klok weergeven op het TV-scherm.

De TV-klok instellen

- 1 Druk op **MENU**.
- 2 Selecteer **[Setup]** > **[Functies]** > **[Klok]**
↳ Het menu **[Klok]** verschijnt.
- 3 Druk op **▲▼◀▶** of **Cijfertoetsen** om de tijd in te voeren.
- 4 Selecteer **[Gereed]** en druk op **OK** om te bevestigen.
- 5 Druk op **MENU** om af te sluiten.

De TV-klok weergeven

- 1 Druk tijdens het televisie kijken op **OPTIONS**.
↳ Het menu met TV-opties wordt weergegeven.
- 2 Selecteer **[Klok]**.
- 3 Druk op **OK**.

Timers gebruiken

U kunt timers instellen om de TV op een opgegeven tijdstip in de stand-bymodus te zetten.



Tip

- Stel de klok van de TV in voordat u timers gebruikt.

De televisie automatisch overschakelen naar stand-by (sleeptimer)

Met de sleeptimer wordt de televisie na een vooraf bepaalde tijd automatisch overgeschakeld naar de stand-bymodus.



Tip

- U kunt de TV al eerder uitschakelen of de sleeptimer opnieuw instellen.

- 1 Druk op **MENU**.
- 2 Druk op **▲▼◀▶** om **[Setup]** > **[Functies]** > **[Sleeptimer]** te selecteren.
↳ Het menu **[Sleeptimer]** verschijnt.
- 3 Druk op **◀▶** om een waarde tussen nul en 180 minuten te selecteren.
↳ U kunt de sleeptimer instellen in stappen van vijf minuten. Als u de waarde instelt op nul, wordt de sleeptimer uitgeschakeld.
- 4 Druk op **OK** om de sleeptimer in te schakelen.
↳ De TV wordt na de opgegeven tijd overgeschakeld naar de stand-bymodus.

De TV automatisch inschakelen (timer aan)

U kunt de TV vanuit de stand-by-modus op de opgegeven tijd inschakelen op de ingestelde zender.

- 1 Druk op MENU.
- 2 Druk op om [Setup] > [Functies] > [Timer aan] te selecteren.
- 3 Druk op om het menu [Timer aan] te openen.
 - [Activeren]: Hiermee selecteert u hoe vaak de TV wordt ingeschakeld.
 - [Tijd]: Hiermee stelt u de tijd in waarop de TV moet worden ingeschakeld.
 - [Programmanr.]: Hiermee selecteert u de zender of het aangesloten apparaat.
- 4 Druk op MENU om af te sluiten.

Tip

- Selecteer [Timer aan] > [Activeren] > [Uit] om deze functie uit te schakelen.

TV-vergrendeling gebruiken

U kunt voorkomen dat uw kinderen naar bepaalde programma's of zenders kijken door de knoppen van de TV te vergrendelen.

Uw pincode instellen of wijzigen

- 1 Druk op MENU.
- 2 Druk op om [Setup] > [Functies] > [Code instellen] / [Code wijzigen] te selecteren.
 - ↳ Het menu [Code instellen] / [Code wijzigen] wordt weergegeven.
- 3 Voer uw code in met de Cijfertoetsen.
 - ↳ Volg de aanwijzingen op het scherm om uw pincode te maken of te wijzigen.

Tip

- Bent u uw code vergeten, voer dan '8888' in om nog aanwezige codes te negeren.

De TV vergrendelen of ontgrendelen

Hiermee vergrendelt u de TV om toegang tot alle zenders en aangesloten apparaten te voorkomen.

- 1 Druk op MENU.
- 2 Druk op om [Setup] > [Functies] > [TV vergrendelen] te selecteren.
 - ↳ U wordt gevraagd uw pincode in te voeren.
- 3 Voer uw code in met Cijfertoetsen.
 - ↳ Het menu [TV vergrendelen] verschijnt.
- 4 Druk op om [Vergrendelen] of [Ontgrendelen] te selecteren.
- 5 Druk op OK om te bevestigen.
 - ↳ Alle kanalen en aangesloten apparaten worden vergrendeld of ontgrendeld.

6 Druk op  **MENU** om af te sluiten.

Opmerking

- Zet de TV uit en weer aan zodat de wijziging van kracht wordt.
- Als u [**Vergrendelen**] selecteert, moet u uw code elke keer invullen wanneer u de TV aanzet.

Een of meer zenders vergrendelen of ontgrendelen

- 1 Druk tijdens het televisie kijken op **OK** om het zenderoverzicht weer te geven.
- 2 Druk op   om een zender te vergrendelen of ontgrendelen.
- 3 Druk op  **OPTIONS**.
- 4 Druk op   om [**Zender vergrendelen**] of [**Zender ontgrendelen**] te selecteren.
- 5 Druk voor elke selectie op **OK** om de zender te vergrendelen of ontgrendelen.
↳ U wordt gevraagd uw pincode in te voeren.
- 6 Voer uw code in en druk op **OK**.
↳ Als de zender is vergrendeld, wordt een slotsymbool weergegeven.
- 7 Herhaal het proces om andere zenders te vergrendelen of ontgrendelen.

Opmerking



- Zet de TV uit en weer aan zodat de wijziging van kracht wordt.
- Als u naar de vergrendelde zenders gaat door op **P +/-** op de afstandsbediening te drukken of vanuit het zenderoverzicht, wordt u gevraagd om uw pincode in te voeren.

Foto's bekijken en muziek afspelen vanaf een USB-opslagapparaat

Let op

- Philips is niet verantwoordelijk als het USB-opslagapparaat niet wordt ondersteund en is ook niet verantwoordelijk voor beschadiging of verlies van gegevens op het apparaat.

Gebruik de USB-aansluiting voor het bekijken van foto's of het beluisteren van muziek vanaf een USB-opslagapparaat.

- 1 Schakel de TV in.
- 2 Sluit het USB-opslagapparaat aan op de TV.
↳ Het hoofdmenu wordt weergegeven.
- 3 Druk op   om [**USB bladeren**] te selecteren.
- 4 Druk op **OK** om te bevestigen.
↳ De USB-miniaturbrowser wordt weergegeven.

Tip

- Druk op  **GUIDE** om te schakelen tussen de miniatuurmodus en de modus voor het bladeren door bestanden.

Foto's bekijken

- 1 Druk in de USB-browser op ► om de map **[Beeld]** te openen.
- 2 Druk op ▲▼◀▶ om een foto of een fotoalbum te selecteren.
- 3 Druk op **OK** om de foto in een volledig scherm weer te geven.



Tip

- Druk in het volledige scherm op ◀▶ om door de foto's te bladeren.

Een diavoorstelling van uw foto's weergeven

- 1 Als een foto in een volledig scherm wordt weergegeven, drukt u op **OK**.
↳ De diavoorstelling begint bij de geselecteerde foto.
- 2 Druk op de volgende knoppen om de diavoorstelling te bedienen:
 - **OK** om de diapresentatie te onderbreken.
 - ◀▶ om naar de vorige of volgende afbeelding te gaan.
 - ↶ **BACK** om de diapresentatie te stoppen.

Instellingen van de diavoorstelling wijzigen

- 1 Druk tijdens het weergeven van een diavoorstelling op  **OPTIONS**.
↳ Het menu met opties voor diavoorstellingen wordt weergegeven.
- 2 Druk op ▲▼ om een van de volgende opties te selecteren.
 - **[Diapres. starten] / [Diapres. stoppen]**: Hiermee start of stopt u een diapresentatie.
 - **[Diaovergangen]**: Hiermee stelt u de overgang tussen afbeeldingen in.
 - **[Freq. diapres.]**: Hiermee stelt u in hoe lang een afbeelding wordt weergegeven.
 - **[Beeld roteren]**: Hiermee kunt u een foto draaien.
 - **[Info tonen]**: Hiermee geeft u de naam, datum en grootte van de foto, en de volgende foto in de diapresentatie weer.
- 3 Druk op **OK** om uw instelling te bevestigen.



Opmerking

- **[Beeld roteren]** en **[Info tonen]** worden alleen weergegeven als u op **OK** drukt om de diavoorstelling te onderbreken.

Naar muziek luisteren

- 1 Selecteer **[MUZIEK]** in de USB-browserweergave en drukt op ► om te bevestigen.
- 2 Druk op ▲▼◀▶ om een muzieknummer of een album te selecteren.
- 3 Druk op **OK** om de geselecteerde muziek af te spelen.

Knop	Functie
OK	Afspelen onderbreken, hervatten of stoppen.
◀ / ▶	Naar de vorige of de volgende track.

Muziekinstellingen

Druk tijdens het luisteren naar muziek op **☰ OPTIONS** voor een van de volgende muziekinstellingen.

- **[Afspelen starten] / [Afspelen stoppen]:** Hiermee start of stopt u de muziek.
- **[Afspeelmodus]:**
 - **[Eén keer afspelen]:** Hiermee schakelt u herhaaldelijk afspelen uit en wordt een nummer één keer afgespeeld.
 - **[Herhalen]:** Hiermee herhaalt u een nummer.
 - **[Shuffle]:** Hiermee worden nummers in willekeurige volgorde afgespeeld.
- **[Info tonen]:** Hiermee geeft u de bestandsnaam weer.
- **[Geluid]:** Hiermee past u de geluidsinstelling aan.
- **[TV-luidsprekers]:** Hiermee schakelt u de TV-luidsprekers in of uit. (Alleen beschikbaar als EasyLink is ingeschakeld.)

Diapresentatie met achtergrondmuziek

U kunt een diavoorstelling van uw afbeeldingen bekijken met achtergrondmuziek.

- 1 Selecteer een album met nummers.
- 2 Druk op **OK**.
- 3 Druk op **↩ BACK** om terug te keren naar de USB-inhoudsbrowser.
- 4 Selecteer een album met afbeeldingen.
- 5 Druk op **OK**.

Een USB-opslagapparaat verwijderen



Let op

- Volg deze procedure om schade aan het USB-opslagapparaat te voorkomen.

- 1 Druk op **↩ BACK** om de USB-browser af te sluiten.
- 2 Wacht vijf seconden voordat u het USB-opslagapparaat loskoppelt.

De software van de TV bijwerken

Philips werkt continu aan de verbetering van zijn producten en wij raden u aan dat u de software van de TV bijwerkt als er updates beschikbaar zijn. Raadpleeg www.philips.com/support voor de beschikbaarheid.

De huidige softwareversie controleren

- 1 Druk op **MENU**.
- 2 Druk op **▲▼◀▶** om **[Setup]** > **[Software-update]** > **[Huidige software]** te selecteren.
↳ Op de TV wordt informatie over de huidige software weergegeven.

De software downloaden

- 1 Open een webbrowser op uw PC en ga naar www.philips.com/support.
- 2 Download het meest recente software-upgradebestand naar uw PC.
- 3 Pak het ZIP-bestand uit.
- 4 Kopieer het bestand autorun.upg naar de hoofdmap van het USB-apparaat.

Bijwerken met een USB-apparaat

Sluit het USB-apparaat aan op de USB-poort aan de zijkant van de TV.

- 1 Als het software-updatescherm niet automatisch wordt weergegeven, selecteert u **[Setup]** > **[Software-update]** > **[Lokale updates]**.
- 2 Druk op **OK** om de TV-software handmatig bij te werken.
- 3 Volg de instructies op het scherm om de update te voltooien.

Opmerking

- Als de software-update is voltooid, wordt de TV opnieuw gestart.

TV-voorkeuren wijzigen

Gebruik het menu met voorkeuren om uw TV-instellingen aan te passen.

- 1 Druk op **MENU**.
- 2 Selecteer **[Setup]** > **[Installatie]** > **[Voorkeuren]**.
 - **[Locatie]**: Hiermee optimaliseert u de TV-instellingen voor uw locatie, thuis of in de winkel.
 - **[Volumebalk]**: Hiermee geeft u de volumebalk weer als u het volume aanpast.
 - **[EasyLink]**: Hiermee kunt u met één druk op de knop afspelen vanaf apparaten die compatibel zijn met EasyLink en deze met één druk op de knop op stand-by zetten.
 - **[Pixel Plus Link]**: Overschrijft de instellingen van aangesloten apparaten en gebruikt de instellingen van de TV. (Alleen beschikbaar als EasyLink is ingeschakeld.)
 - **[E-sticker]**: Alleen voor de modus Winkel. Hiermee stelt u de locatie in van de e-sticker.
- 3 Druk op **▲▼◀▶** om uw voorkeur te selecteren.
- 4 Druk op **OK**.
- 5 Druk op **MENU** om af te sluiten.

Toegang tot de decoderzender

U kunt zenders die via een decoder of descrambler worden geleverd, toewijzen aan uw TV-selectie. Op die manier kunt u deze zenders selecteren met de afstandsbediening van uw TV. De decoder of een descrambler moet zijn aangesloten op EXT1 (SCART).

Decoderzender instellen

Zenders van een decoder of descrambler instellen.

- 1 Druk op **MENU**.
- 2 Selecteer **[Setup] > [Installatie] > [Decoder]**.
- 3 Druk op **▶** om het menu **[Decoder]** te openen.
- 4 Druk op **▲▼** om **[Zender]** te selecteren en druk op **▶** om te bevestigen.
- 5 Selecteer één zender die u wilt toewijzen aan de decoder / descrambler en druk op **OK** om te bevestigen.
- 6 Selecteer **[Status]** en druk op **▶** om te bevestigen.
- 7 Selecteer **[EXT 1]** (SCART) de aansluiting die door de decoder / descrambler wordt gebruikt.
- 8 Druk op **OK**.
- 9 Druk op **MENU** om af te sluiten.



Opmerking

- Selecteer **[Geen]** als u de decoder- / descramblerzender niet wilt toewijzen.

Een TV-demo starten

U kunt demo's gebruiken om de functies van de TV beter te leren kennen. Sommige demo's zijn niet beschikbaar op bepaalde modellen. De beschikbare demo's worden weergegeven in de menulijst.

- 1 Druk op **DEMO** op de afstandsbediening.
- 2 Druk op **▲▼** om een demo te selecteren en druk op **OK** om deze te bekijken.
- 3 Druk op **↩** **BACK** om af te sluiten.

Fabrieksinstellingen herstellen

U kunt de standaard beeld- en geluidsinstellingen voor de televisie herstellen. De instellingen voor de installatie van zenders blijven hetzelfde.

- 1 Druk op **MENU**.
- 2 Selecteer **[Setup] > [Installatie] > [Fabrieksinst.]**.
- 3 Druk op **▶** om **[Fabrieksinst.]** te openen.
- 4 Selecteer **[Resetten]** om het herstellen van de standaardinstellingen te starten.
- 5 Druk op **OK**.
- 6 Druk op **MENU** om af te sluiten.

6 Zenders instellen

Als u de TV voor het eerst instelt, wordt u gevraagd de menutaal in te stellen en de digitale TV- en radiozenders te installeren (indien beschikbaar). In dit hoofdstuk vindt u instructies voor het opnieuw installeren en afstemmen van zenders.

Zenders automatisch installeren

In deze sectie leest u hoe u automatisch alle zenders kunt zoeken en opslaan.

Stap 1 De gewenste menutaal selecteren



Opmerking

- Ga verder met deze stap als de taalinstellingen correct zijn.

- 1 Druk op **MENU**.
- 2 Druk op **▲▼◀▶** om **[Setup] > [Installatie] > [Menutaal]** te selecteren.
- 3 Druk op **▶** om **[Menutaal]** te openen.
- 4 Druk op **▲▼** om een taal te selecteren.
- 5 Druk op **OK** om te bevestigen.
- 6 Druk op **MENU** om af te sluiten.

Stap 2 Uw land selecteren

Selecteer het land waarin u de TV installeert. De zenders die beschikbaar zijn voor het land, worden geïnstalleerd op de TV.

- 1 Druk op **MENU**.
- 2 Selecteer **[Setup] > [Installatie] > [Kanalen instellen] > [Zenderassistent]**.
↳ Het menu **[Zenderassistent]** verschijnt.

- 3 Selecteer **[Ja]** en druk op **OK** om te bevestigen.
- 4 Druk op **▲▼** om uw land te selecteren en druk op **▶** om naar de volgende stap te gaan.
- 5 Selecteer **[Start]** en druk op **OK** zenders opnieuw in te stellen.
 - Als u wilt stoppen met zoeken, selecteert u **[Stoppen]** en drukt u op **OK**.
- 6 Druk op **MENU** om af te sluiten.

Zenders handmatig installeren

In deze sectie leest u hoe u handmatig analoge TV-zenders kunt zoeken en opslaan.

Stap 1 Uw systeem selecteren



Opmerking

- Ga verder met deze stap als de systeeminstellingen correct zijn.

- 1 Druk op **MENU**.
- 2 Druk op **▲▼◀▶** om **[Setup] > [Installatie] > [Kanalen instellen] > [Analoog: Handm.]** te selecteren.
↳ Het menu **[Analoog: Handm.]** verschijnt.
- 3 Selecteer **[Systeem]** en druk op **OK** om te bevestigen.
- 4 Druk op **▲▼** om uw land of regio te selecteren.
- 5 Druk op **OK** om te bevestigen.
- 6 Druk op **MENU** om af te sluiten.

Stap 2 Nieuwe televisiezenders zoeken en opslaan

- 1 Druk op **MENU**.
- 2 Druk op **▲▼◀▶** om **[Setup]** > **[Installatie]** > **[Kanalen instellen]** > **[Analoog: Handm.]** te selecteren.
↳ Het menu **[Analoog: Handm.]** verschijnt.
- 3 Druk op **▲▼** om **[Zoeken]** te selecteren en druk op **▶** om te bevestigen.
- 4 Druk op **Cijfertoetsen** om de driecijferige frequentie handmatig in te voeren.
- 5 Druk op **OK** om te beginnen met zoeken.
↳ Als een zender niet beschikbaar is op de geselecteerde frequentie, zoek het systeem naar de volgende beschikbare zender.
- 6 Druk op **↶ BACK** als de nieuwe zender is gevonden.
- 7 Druk op **▲▼** om **[Opsl. als nwe zender]** te selecteren en de nieuwe zender onder een nieuw zendernummer op te slaan.
- 8 Druk op **▶** om **[Opsl. als nwe zender]** te openen.
- 9 Selecteer **[OK]** en druk op **OK** om de nieuwe zender op te slaan.
- 10 Druk op **MENU** om af te sluiten.

Stap 3 Analoge zenders fijnafstemmen

- 1 Druk op **MENU**.
- 2 Selecteer **[Setup]** > **[Installatie]** > **[Kanalen instellen]** > **[Analoog: Handm.]**.
↳ Het menu **[Analoog: Handm.]** verschijnt.
- 3 Druk op **▲▼** om **[Fijnafstemming]** te selecteren en druk op **▶** om te bevestigen.
- 4 Druk op **▲▼** om de frequentie aan te passen.
- 5 Druk op **OK** om te bevestigen.

- 6 Druk op **▲▼** om **[Huidige zender vastleggen]** te selecteren en het zendernummer op te slaan.
- 7 Druk op **▶** om **[Huidige zender vastleggen]** te openen.
- 8 Selecteer **[OK]** en druk op **OK** om de huidige zender op te slaan.
- 9 Druk op **MENU** om af te sluiten.

Zenders overslaan

- 1 Schakel tijdens het televisie kijken over naar de zender die u wilt overslaan.
- 2 Druk op **MENU**.
- 3 Druk op **▲▼◀▶** om **[Setup]** > **[Installatie]** > **[Kanalen instellen]** > **[Analoog: Handm.]** te selecteren.
↳ Het menu **[Analoog: Handm.]** verschijnt.
- 4 Druk op **▲▼** om **[Zender overslaan]** te selecteren en druk op **▶** om te bevestigen.
- 5 Druk op **▲▼** om **[Ja]** te selecteren en druk op **OK** om de huidige zender over te slaan.
↳ De geselecteerde zender wordt overgeslagen als u op **P +/-** op de afstandsbediening drukt of als vanuit u het zenderoverzicht kijkt.
- 6 Herhaal de voorgaande stappen om meer zenders over te slaan.

Tip

- Druk op **Cijfertoetsen** op de afstandsbediening om naar de overgeslagen zender te gaan.
- Voor toegang tot de overgeslagen zender herhaalt u stap 1-5 en selecteert u **[Nee]** om de zender te herstellen.

Zenders hernoemen

U kunt zenders hernoemen. De naam wordt weergegeven als u de zender selecteert.

- 1 Druk tijdens het televisie kijken op **OK** om het zenderoverzicht weer te geven.
- 2 Selecteer de zender die u wilt hernoemen.
- 3 Druk op **Ⓜ OPTIONS**.
↳ Het menu met zenderopties wordt weergegeven.
- 4 Druk op **▲▼** om **[Zenders hernoemen]** te selecteren en druk vervolgens op **OK**.
↳ Er verschijnt een tekst invoervak.
- 5 Druk op **▲▼◀▶** om tekens te selecteren.
- 6 Druk op **OK** om elk teken te bevestigen.
- 7 Selecteer **[Gereed]** en druk op **OK** om het hernoemen van zenders te voltooien.



Tip

- De naam van het apparaat mag maximaal zes tekens lang zijn.
- Druk op **[Aa]** om de hoofdletters te wijzigen in kleine letters en vice versa.

Zenders herschikken

Nadat u zenders hebt ingesteld, kunt u de volgorde wijzigen waarin ze worden weergegeven.

- 1 Druk tijdens het televisie kijken op **OK** om het zenderoverzicht weer te geven.
- 2 Druk op **Ⓜ OPTIONS**.
↳ Het menu met zenderopties wordt weergegeven.
- 3 Druk op **▲▼** om **[Herordenen]** te selecteren en druk vervolgens op **OK**.
- 4 Selecteer de zender die u wilt verplaatsen en druk op **OK**.
↳ De geselecteerde zender wordt gemarkeerd.
- 5 Druk op **▲▼◀▶** om de gemarkeerde zender naar de gewenste positie te verplaatsen en druk op **OK**.
- 6 Druk op **Ⓜ OPTIONS**.
↳ **[Herordenen gereed]** verschijnt op het scherm.
- 7 Druk op **OK** om te bevestigen.
- 8 Druk op **↩ BACK** om het zenderoverzicht af te sluiten.

7 Apparaten aansluiten

In deze sectie wordt beschreven hoe u apparaten met verschillende aansluitingen kunt aansluiten. U kunt voorbeelden vinden in de Snelstartgids.

Opmerking

- U kunt apparaten via verschillende connectoren aansluiten op uw TV.

Aansluiting achterkant

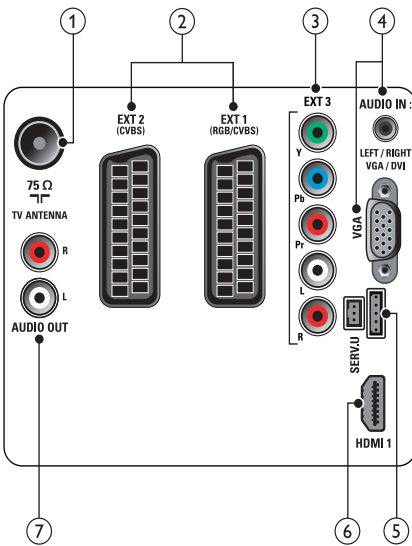

① TV ANTENNA

Signaalvoeder vanaf een antenne, kabel of satelliet.

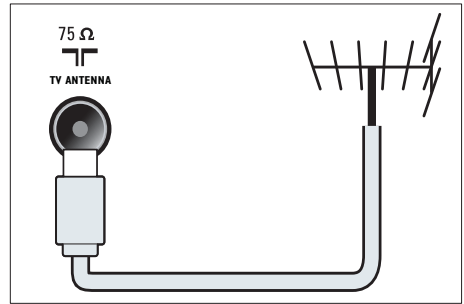

② EXT 1 en EXT 2 (CVBS en RGB)

Analoge audio- en video-ingang vanaf analoge of digitale apparaten zoals DVD-spelers of gameconsoles.

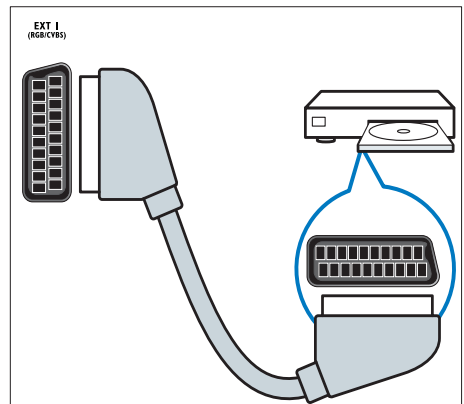

③ EXT 3 (Y Pb Pr en AUDIO L/R)

Analoge audio- en video-ingang vanaf analoge of digitale apparaten zoals DVD-spelers of gameconsoles.

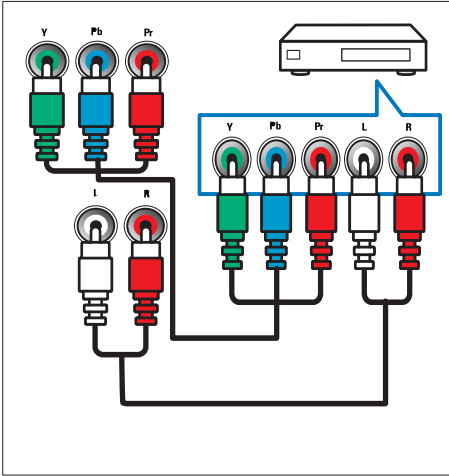

⑥ HDMI 1

Digitale audio- en video-ingang vanaf digitale High Definition-apparaten zoals Blu-ray-spelers.

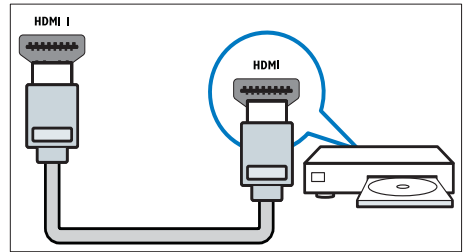

Aansluitingen via DVI of VGA vereisen een extra audiokabel (zie 'Een computer aansluiten' op pagina 30).

④ PC IN (VGA en AUDIO IN)

Audio- en video-ingang vanaf een computer.

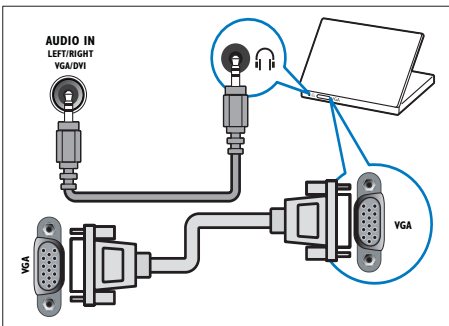

⑤ SERV. U

Uitsluitend bestemd voor onderhoudsmonteurs.

Aansluiting zijkant

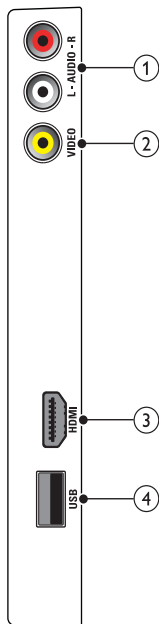

1 AUDIO L/R

Audio-ingang vanaf analoge apparaten die zijn aangesloten op VIDEO.

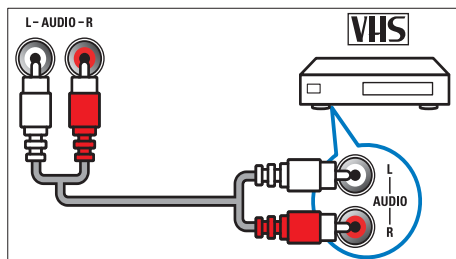

2 VIDEO

Composiete video-ingang vanaf analoge apparaten zoals VCR's.

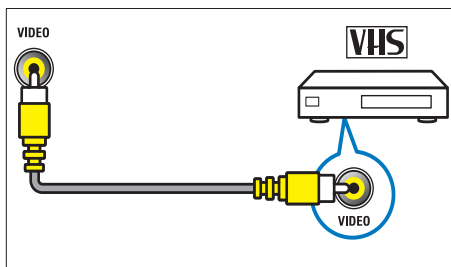

3 HDMI

Digitale audio- en video-ingang vanaf digitale High Definition-apparaten zoals Blu-ray-spelers.

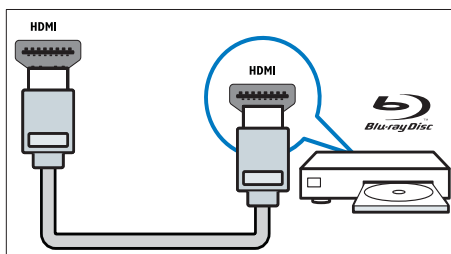

4 USB

Gegevensingang vanaf USB-opslagapparaten.

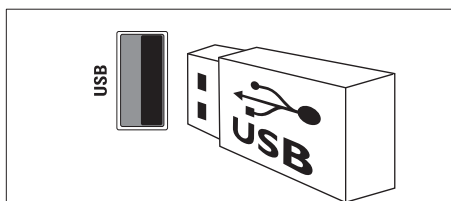

Een computer aansluiten

Voordat u een computer op de TV aansluit

- Stel de herhalingsfrequentie van het scherm op de computer in op 60 Hz.
- Selecteer een ondersteunde schermresolutie op de computer.

Sluit een computer aan met een van de volgende aansluitingen:

Opmerking

- Aansluitingen via DVI of VGA vereisen een extra audiokabel.

• HDMI-kabel

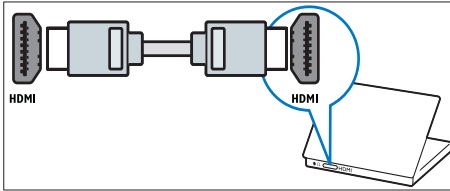

• DVI-HDMI-kabel

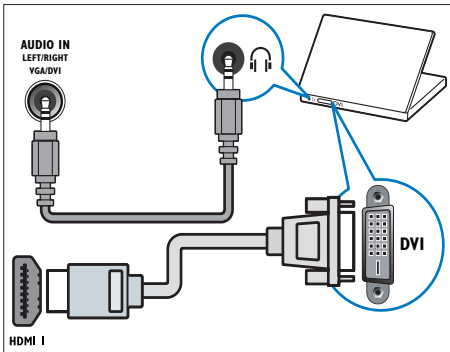

• HDMI-kabel en HDMI-DVI-adapter

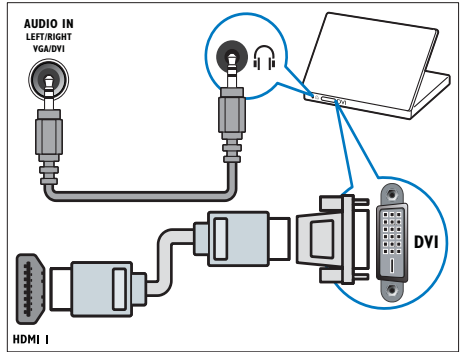

• VGA-kabel

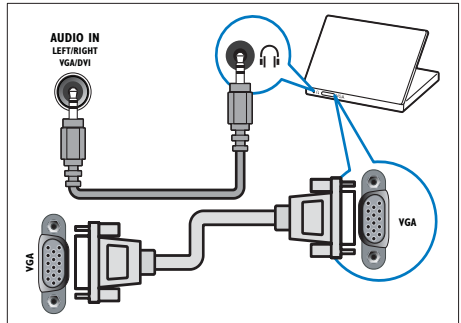

Philips EasyLink gebruiken

Uw TV ondersteunt Philips EasyLink, dat gebruikmaakt van het HDMI CEC-protocol (Consumer Electronics Control). Met EasyLink compatibele apparaten die zijn aangesloten via HDMI-aansluitingen, kunnen worden bediend met één afstandsbediening.

Opmerking

- Het met EasyLink compatibele apparaat moet zijn ingeschakeld en zijn geselecteerd als de bron.
- Philips garandeert geen 100% interoperabiliteit met alle HDMI CEC-apparaten.

EasyLink-functies

Afspelen met één druk op de knop

Als u de TV aansluit op apparaten die de functie One-touch play ondersteunen, kunt u de TV en deze apparaten bedienen met één afstandsbediening.

Met één druk op de knop naar stand-by

Als u de TV aansluit op apparaten die stand-by ondersteunen, kunt u de afstandsbediening van de TV gebruiken om de TV en alle aangesloten HDMI-apparaten in stand-by te zetten.

Volumeregeling

Als u uw TV aansluit op met HDMI CEC compatibele apparaten, kan uw TV automatisch overschakelen naar het afspelen van audio van het aangesloten apparaat. Voor audio met één druk op de knop moet u de audio-invoer van het aangesloten apparaat toewijzen aan uw TV. U kunt de afstandsbediening van het aangesloten apparaat gebruiken om het volume te regelen.

EasyLink in- of uitschakelen



Opmerking

- Schakel Philips EasyLink alleen in als u deze functie wilt gebruiken.

- 1 Druk op **MENU**.
- 2 Druk op **▲▼◀▶** om **[Setup]** > **[Installatie]** > **[Voorkeuren]** > **[EasyLink]** te selecteren.
- 3 Selecteer **[Aan]** of **[Uit]**.

Afspelen met één druk op de knop

- 1 Na activering van EasyLink drukt u op het apparaat op de afspeltoets.
 - ↳ De TV schakelt automatisch naar de juiste bron.

Met één druk op de knop naar stand-by

- 1 Druk op **⏻ (Standby-Aan)** op de afstandsbediening van de TV of het apparaat.
 - ↳ De TV en alle andere aangesloten HDMI-apparaten worden automatisch uitgeschakeld.

TV-luidsprekers instellen op de EasyLink-modus

Als u inhoud afspeelt van een met EasyLink compatibel home theatre-systeem, worden de luidsprekers automatisch gedempt.

- 1 U kunt afspelen met één druk op de knop of stand-by met één druk op de knop tussen uw Easylink-apparaten inschakelen door de instructies in het vorige gedeelte (zie 'EasyLink in- of uitschakelen' op pagina 31) te volgen.
- 2 Druk op **MENU**.
- 3 Druk op **▲▼◀▶** om **[Setup]** > **[Geluid]** > **[TV-luidsprekers]** > **[Auto EasyLink]** te selecteren.
 - ↳ De luidsprekers van de TV worden automatisch uingeschakeld als er inhoud van een Easylink-apparaat wordt aangetroffen.
- 4 Druk op **▲▼◀▶** om **[Setup]** > **[Geluid]** > **[TV-luidsprekers]** > **[Aan]** te selecteren om de volumeregeling van het systeem uit te schakelen en de luidsprekers van de TV in te schakelen.



Opmerking

- Selecteer **[TV-luidsprekers]** > **[Uit]** om het geluid van de TV-luidsprekers te dempen.

Een Kensington-slot gebruiken

Uw TV beschikt aan de achterkant over een opening voor een Kensington-beveiligingsslot. Voorkom diefstal door een Kensington-slot met een lus te bevestigen aan de opening en een vast object, zoals een zware tafel.

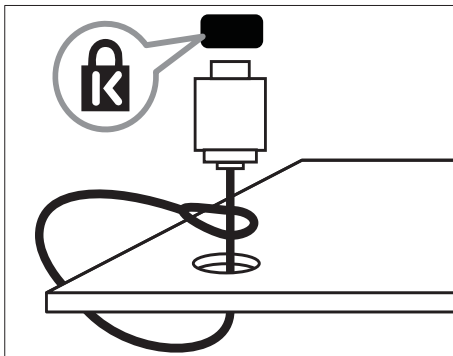

8 Productinformatie

Productinformatie kan zonder kennisgeving worden gewijzigd. Ga naar www.philips.com/support voor gedetailleerde informatie over het product.

Ondersteunde schermresoluties

Computerformaten

- Resolutie - herhalingsfrequentie:
 - 640 × 480 - 60 Hz
 - 800 × 600 - 60 Hz
 - 1024 × 768 - 60 Hz
 - 1280 × 768 - 60Hz
 - 1280 × 1024 - 60 Hz
 - 1360 × 768 - 60 Hz
 - 1440 × 900 - 60 Hz
 - 1680 × 1050 - 60 Hz

Videoformaten

- Resolutie - herhalingsfrequentie:
 - 480i - 60 Hz
 - 480p - 60 Hz
 - 576i - 50 Hz
 - 576p - 50 Hz
 - 720p - 50 Hz, 60 Hz
 - 1080i - 50 Hz, 60 Hz
 - 1080p - 24Hz, 25Hz, 30Hz, 50Hz, 60Hz.

Multimedia

- Ondersteund opslagapparaat: USB (alleen FAT- of FAT 32-opslagapparaten worden ondersteund)
- Ondersteunde multimediatekstformaten:
 - Beelden: JPEG
 - Audio: MP3

Tuner / ontvangst / transmissie

- Antenne-ingang: 75 ohm coaxiaal (IEC75)
- TV-systeem: PAL I, B/G, D/K; SECAM B/G, D/K, L/L'
- Videoweergave: NTSC, SECAM, PAL
- Tunerbanden: Hyperband, S-channel, UHF, VHF

Afstandsbediening

- Type: PF02E09B
- Batterijen: 2 × AAA (type LR03)

Voeding

- Netstroom: 220-240 V, 50 Hz
- Voeding in stand-by: < 1 W
- Omgevingstemperatuur: 5 tot 40 graden Celsius

Ondersteunde TV-steinen

Voor het monteren van de TV koopt u een Philips TV-standaard of een met VESA compatibele TV-standaard. Om schade aan kabels en aansluitingen te voorkomen, moet u een ruimte van ten minste 5,5 cm vrijlaten aan de achterkant van de TV.



Waarschuwing

- Volg de instructies die bij de TV-standaard worden geleverd. Koninklijke Philips Electronics N.V. aanvaardt geen verantwoordelijkheid voor een ondeskundige TV-montage die tot ongevallen of verwondingen leidt.

Televisiebeeldformaat (inch)	Vereiste pitch (mm)	Vereiste mon- tagebouten
32	200 × 200	4 × M6 (≤ 10 mm)
42	300 × 200	4 × M6 (≤ 10 mm)

Productspecificatie

Ontwerp en specificaties kunnen zonder voorafgaande kennisgeving worden gewijzigd.

32PFL3605

- Zonder TV-standaard
 - Afmetingen (BxHxD): 795,6 × 508,3 × 93 (mm)
 - Gewicht: 8,3 kg
- Met TV-standaard
 - Afmetingen (BxHxD): 795,6 × 556,6 × 220,8 (mm)
 - Gewicht: 9,4 kg

42PFL3605

- Zonder TV-standaard
 - Afmetingen (BxHxD): 1018,5 × 635,7 × 83 (mm)
 - Gewicht: 11,5 kg
- Met TV-standaard
 - Afmetingen (BxHxD): 1018,5 × 683 × 235,8 (mm)
 - Gewicht: 12,8 kg

9 Problemen oplossen

In deze sectie worden veelvoorkomende problemen en de bijbehorende oplossingen beschreven.

Algemene problemen met de televisie

De televisie gaat niet aan:

- Haal het netsnoer uit het stopcontact. Wacht één minuut en sluit het dan weer aan.
- Controleer of het netsnoer goed is aangesloten.

De afstandsbediening werkt niet goed:

- Controleer of de batterijen juist in de afstandsbediening zijn geplaatst, in overeenstemming met de symbolen + en -.
- Vervang de batterijen als deze leeg of bijna leeg zijn.
- Maak de sensorlens van de afstandsbediening en de televisie schoon.

Het stand-bylampje op de televisie knippert rood:

- Haal het netsnoer uit het stopcontact. Wacht totdat de TV is afgekoeld voordat u het netsnoer aansluit. Als het lampje hierna nog knippert, neemt u contact op met Philips Consumer Care.

U bent de code vergeten waarmee u de TV-vergrendeling kunt ontgrendelen

- Typ '8888'.

De taal van het televisiemenu is onjuist.

- Wijzig de taal van het TV-menu in de taal van uw voorkeur.

Wanneer u de televisie in- of uitschakelt of op stand-by zet, maakt de behuizing van de televisie een krakend geluid:

- Geen handeling nodig. Het krakende geluid wordt veroorzaakt door het uitzetten en inkrimpen van de televisie wanneer deze warm wordt en afkoelt. Dit is normaal. De prestaties worden hierdoor niet beïnvloed.

De 'e-sticker' die op de TV wordt weergegeven, kan niet worden verwijderd.

- Stel de locatie van de TV in op thuis als u de logo's en afbeeldingen wilt verwijderen.

1. Druk op **MENU**.

2. Selecteer **[Setup] > [Installatie] >**

[Voorkeuren] > [Locatie].

3. Selecteer **[Startpagina]** en druk op **OK**.

Problemen met TV-zenders

Eerder ingestelde zenders staan niet in de lijst met zenders

- Controleer of de juiste zenderlijst is geselecteerd.

Sommige zenders worden niet automatisch op mijn TV geïnstalleerd:

- Zorg dat u bij de installatie het land selecteert waarin u de TV (zie 'Stap 2 Uw land selecteren' op pagina 24) installeert.

Problemen met het beeld

De TV is ingeschakeld, maar er is geen beeld:

- Controleer of de antenne goed op de televisie is aangesloten.
- Controleer of het juiste apparaat is geselecteerd als de TV-bron.

Er is geluid, maar geen beeld:

- Controleer of de beeldinstellingen juist zijn ingesteld.

De televisieontvangst van een antenneaansluiting is slecht:

- Controleer of de antenne goed op de televisie is aangesloten.
- Luidsprekers, niet-geaarde audioapparaten, neonlampen, hoge gebouwen of andere grote objecten kunnen de ontvangstkwaliteit beïnvloeden. Probeer indien mogelijk de ontvangstkwaliteit te verbeteren door de antenne te verplaatsen of apparaten in de buurt van de TV verder weg te zetten.
- Als de ontvangst voor slechts één zender slecht is, probeert u deze zender fijn af te stemmen.

De beeldkwaliteit van de aangesloten apparaten is slecht:

- Controleer of de apparaten goed zijn aangesloten.
- Controleer of de beeldinstellingen juist zijn ingesteld.

De televisie heeft uw instellingen niet opgeslagen:

- Controleer of de TV-locatie is ingesteld op de thuisinstelling. In deze modus kunt u instellingen wijzigen en opslaan.

Het beeld is niet gelijk aan het scherm, het is te groot of te klein:

- Probeer een ander beeldformaat.

De beeldpositie is incorrect:

- Beeldsignalen van bepaalde apparaten passen niet goed op het scherm. Controleer de signaaluitvoer van het apparaat.

Problemen met het geluid

Er is wel beeld, maar geen geluid op de televisie:

Opmerking

- Als er geen audiosignaal wordt gedetecteerd, schakelt de TV de audio-uitgang automatisch uit. Dit is geen defect.

- Controleer of alle kabels juist zijn aangesloten.
- Controleer of het volume niet op 0 staat.
- Controleer of het geluid niet gedempt is.

Er is beeld, maar de geluidskwaliteit is slecht:

- Controleer of de geluidsinstellingen juist zijn ingesteld.

Er is beeld, maar er komt maar uit één luidspreker geluid:

- Controleer of de balans van het geluid is ingesteld op het midden.

Problemen met HDMI-verbindingen

Er zijn problemen met HDMI-apparaten:

- Houd er rekening mee dat HDCP-ondersteuning (High-bandwidth Digital Content Protection) de beeldoverdracht tussen een HDMI-apparaat en een TV kan vertragen.
- Als de TV het HDMI-apparaat niet herkent en er geen beeld wordt weergegeven, probeert u de bron van het ene apparaat naar een ander over te schakelen en weer terug.
- Als het geluid steeds wordt onderbroken, controleert u of de uitganginstellingen van het HDMI-apparaat correct zijn.
- Als u een HDMI-DVI-adaptor of HDMI-DVI-kabel gebruikt, controleert u of er een extra audiokabel is aangesloten op **AUDIO IN** (alleen mini-aansluiting).

Problemen met computerverbindingen

De computerweergave op de TV is niet stabiel:

- Controleer of de PC de ondersteunde resolutie en herhalingsfrequentie gebruikt.
- Wijzig het beeldformaat voor de TV in niet op schaal.

Contact met ons opnemen

Als u het probleem niet kunt oplossen, raadpleeg dan de veelgestelde vragen voor deze televisie op www.philips.com/support.

Als het probleem daarna nog niet is opgelost, neemt u contact op met Philips Consumer Care in uw land (vermeld in deze gebruikershandleiding).



Waarschuwing

- Probeer de TV niet zelf te repareren. U kunt zich verwonden, de televisie onherstelbare schade toebrengen of de garantie doen vervallen.



Opmerking

- Schrijf het model en het serienummer van uw TV op voordat u contact opneemt met Philips. U vindt deze gegevens op de achterkant van de TV en op de verpakking.

10 Index

A

aansluiten	
antenne	27
PC	37, 30
aansluitingen	
aansluitingen aan de achterkant	27
aansluitingen aan de zijkant	29
HDMI	36, 27
overzicht	27
USB	19
aansluitingen aan de achterkant	27
aansluitingen aan de zijkant	29
afspelen met één druk op de knop	31
afstandsbediening	
batterijen	33, 6
overzicht	7
technische specificaties	33
analoog	
fijnafstemmen	25
antenne	27
apparaten	10
apparaten	
aansluiten	27
bekijken	10
naam wijzigen	11
toevoegen aan hoofdmenu	11
verwijderen	11

B

batterijen	33, 6
beeldformaat	
problemen oplossen	36
wijzigen	13
beeldinstellingen	12

C

computer	
aansluiten	37, 30
schermresolutie	33

D

decoder	23
demo	23
diapresentatie	
met muziek	21
VIEW	20
digitale services	
teletekst	10, 15

E

EasyLink	
afspelen met één druk op de knop	31
inschakelen	31
met één druk op de knop naar stand-by	31
uitschakelen	31
volumeregeling	31
einde van levensduur	6
energieverbruik	33
e-sticker	22

F

fabrieksinstellingen	23
fabrieksinstellingen instellen	23
favorietenlijst	
lijst maken	16
lijst weergeven	16
fijnafstemming van zenders	25

G

geluidinstellingen	14
---------------------------	----

H

HDMI	36, 27, 29
-------------	------------

I

instellingen	
beeld	12
geluid	14

K	
Kensington-slot	32
kinderslot	
aangesloten apparaten vergrendelen	18
PIN-code	18
zenders vergrendelen	19
klok	
instellen	17

L	
land	24
lijst	
favorietenlijst	16
locatie	
land	24
thuis of winkel	22

M	
menu	
hoofdmenu	11
taal	24
teletekst	15
met één druk op de knop naar stand-by	31
MHEG-teletekst	10
milieu	6
modus Thuis	22
modus Winkel	22
MPEG artifact-reductie	12
multimedia	33
muziek	
met diapresentatie	21
USB	21

O	
onderhoud	5
ontvangst	36
overschakelen	
aan en uit	9
bron	10
zenders	9
Overzicht van de televisie	7

P	
PC	
aansluiten	30, 37
resolutie	33
PIN-code	18
pixel plus-link	22
problemen oplossen	35
product registreren	7
productspecificaties	33

R	
recycling	6
resolutie	33

S	
scherm	
resolutie	33
schermonderhoud	5
slimme instellingen	12, 14
smart picture	12
smart sound	14
software	
versie	22
specificaties	33
standaardinstellingen	23
stand-by	9
steun voor wandmontage	34
subpagina's van teletekst	15

T	
taal	
menu	24
problemen oplossen	35
Table of Pages	15
technische specificaties	33
teletekst	
diversen	15
gebruik	10
menu	15
subpagina's	15
Table of Pages	15
timer	
sleep timer	17
stand-by	17
timer aan	17, 18
transmissie	33, 35
TV-luidsprekers dempen	31
TV-vergrendeling	
aangesloten apparaten vergrendelen	18
PIN-code	18
zenders vergrendelen	19

U	
USB	
foto's bekijken	20
naar muziek luisteren	21
software bijwerken	22
USB loskoppelen	21
USB loskoppelen	21

V	
veiligheid	4
vergrendeling	
aangesloten apparaten vergrendelen	18
Kensington-slot	32
PIN-code	18
zenders vergrendelen	19
vervoeren	4
videoformaat	
technische specificaties	33
voeding	33
volgorde van zenders wijzigen	26

volume	
aanpassen	10
automatische afstelling	14
delta	14
mute	10, 31
voorkeuren	22

W	
wandmontage	4, 34
weggooien	6

Z	
zenderdecoder	23
zenderoverzicht	9
zenders	
afstemmen	25
favorietenlijst	16
fijnafstemmen	25
installeren	
automatisch	24
handmatig	24
lijst	16
naam wijzigen	26
overschakelen	9
overzicht	9
problemen oplossen	35
vergrendeling	19, 18
volgorde / naam wijzigen	26
zenders overslaan	25
zenders hernoemen	26
zenders herschikken	26
zenders instellen	
automatisch	24
handmatig	24
zenders overslaan	25

