

Technische beschrijving en handleiding

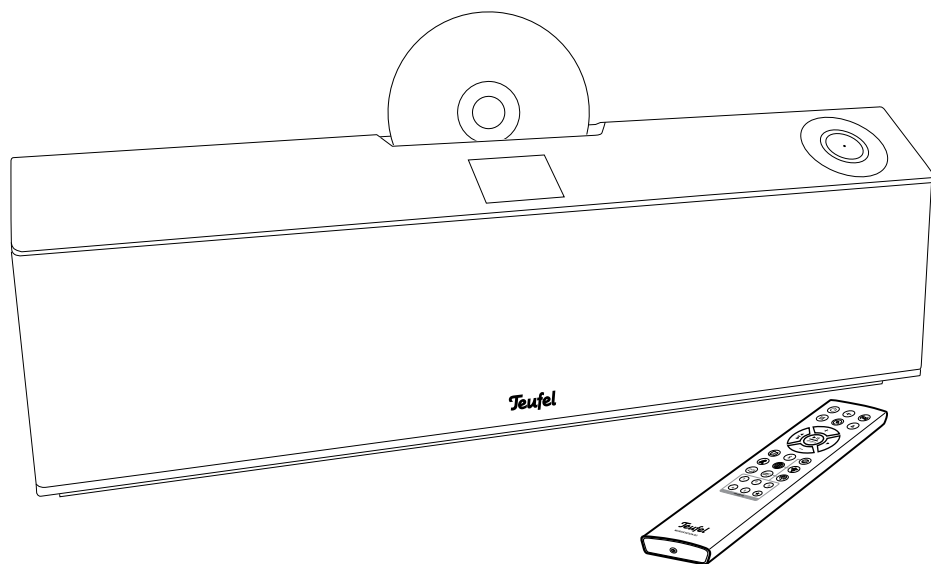

MUSICSTATION

DAB+/FM-radio met Bluetooth®,
USB- en cd-speler & app-besturing

Teufel

Inhoud

Algemene opmerkingen en informatie	3
Contact	4
Voor uw veiligheid	5
Reglementair gebruik	5
Overzicht	9
Leveringspakket	9
Bedieningselementen en aansluitingen	10
Afstandsbediening	13
Opstellen/montage	15
Beschermrooster vervangen	15
Wandmontage	16
Beschermfolie	17
Aansluiting	18
Antenne	18
Analoge bron	18
Koptelefoon	18
Stroomvoorziening	19
In- en uitschakelen	19
Installatiewizard	20
Bediening	22
Bron selecteren	22
Overzicht van de bronnen-submenu's	24
Volume instellen	26
Demping (mute)	26
Geluid	26
Stereo-verbreding	26
Het menu	27
Menu "Source"	30
Standby timer	30
Alarm clock	30
Menu "System settings"	31
Equalizer	31
Streaming quality	31
Network	31
Time/Date	32
Language	32
Factory reset	32
Software update	32
Service	32
Setup Assistant	32
Info	33
Backlight	33
De Teufel Remote App	34
Internet-radio en podcasts	35
Radiomodus	37
DAB/DAB+	37
FM (USW)	39
Zenders opslaan en oproepen	40
Stationstoetsen	40
USB Mediaplayer	41
Bluetooth®-modus	44
CD-modus	47
AUX In	49
Amazon Music	50
Spotify Connect	50
Reiniging en onderhoud	51
Hulp bij storingen	52
Technische gegevens	53
Conformiteitsverklaring	54
Beschikbaarheid	55

Algemene opmerkingen en informatie

Ter informatie

De informatie in dit document kan te allen tijde worden gewijzigd zonder aankondiging of verplichting door Lautsprecher Teufel GmbH.

Zonder voorafgaande schriftelijke goedkeuring van Lautsprecher Teufel GmbH mag geen onderdeel van deze handleiding worden vermenigvuldigd, in een bepaalde vorm of op de een of andere manier elektronisch, mechanisch, door fotokopieën of aantekeningen worden overgedragen.

© Lautsprecher Teufel GmbH
Versie 2.0, september 2022

Handelsmerk

® Alle handelsmerken zijn eigendom van de respectieve eigenaar.

 **Bluetooth**® Het Bluetooth®-woordmerk en het Bluetooth®-symbool zijn erkende handelsmerken van Bluetooth SIG, Inc. en elk gebruik door Lautsprecher Teufel is in licentie gegeven.



De Spotify-software is onderworpen aan licenties van derden die hier worden vermeld:

www.spotify.com/connect/third-party-licenses

Amazon en alle bijbehorende logo's en bewegingsmerken zijn merken van Amazon, Inc. of de verbonden ondernemingen.

Originele verpakking

Indien u gebruik wilt maken van het retourrecht, moeten we u vragen de verpakking te bewaren. We kunnen het product uitsluitend terugnemen **MET ORIGINELE VERPAKKING**.

Lege dozen zijn niet verkrijgbaar!

Reclamatie

In geval van een klacht hebben we zeker volgende gegevens nodig voor de behandeling ervan:

1. Factuurnummer

Te vinden op het aankoopbewijs (dat bij het product is gevoegd) of de bestelbon die u ontvangen hebt als PDF-document.

2. Serienummer of lotnummer

Te vinden op de achterzijde van het apparaat.

Hartelijk dank voor uw medewerking!

LET OP

Ga na of de levering volledig en onbeschadigd is. Neem bij schade het artikel niet in gebruik, maar contacteer onze service.

Contact

Gelieve u te richten tot onze dienst voor vragen, suggesties of kritiek:

Lautsprecher Teufel GmbH

BIKINI Berlin

Budapester Straße 44

10787 Berlin (Germany)

Telefoon: +31 20 8083195

Online-support:

www.teufelaudio.nl/klantenservice

Contactformulier:

www.teufelaudio.nl/contact

Voor uw veiligheid



Voordat u het artikel gebruikt, dient u eerst grondig de veiligheidsinstructies en de handleiding door te nemen. Alleen op die manier kunt u veilig en betrouwbaar alle functies gebruiken. Bewaar de handleiding goed en overhandig ze ook aan een eventuele volgende eigenaar.

Reglementair gebruik

Het apparaat dient voor de weergave van muziek en spraak van radio- en internetzenders en cd's en USB-apparaten.

Gebruik het apparaat uitsluitend op de manier die in deze handleiding is beschreven. Elk ander gebruik geldt als niet reglementair en kan leiden tot materiële schade of zelfs lichamelijke letsels.

De producent is niet aansprakelijk voor schade die is ontstaan door oneigenlijk gebruik.

Het apparaat is bestemd voor privé-gebruik.

Verklaring van de begrippen

Volgende signaal symbolen vindt u in deze handleiding:

⚠ WAARSCHUWING

Dit signaalwoord wijst op een gevaar met een gemiddelde risicograad dat ernstig letsel tot gevolg kan hebben als het niet wordt vermeld.

⚠ VOORZICHTIG

Dit signaal wijst op een gevaar met een lage risicograad die, als ze niet wordt vermeden, een gering of matig letsel tot gevolg kan hebben.

LET OP

Dit signaal waarschuwt voor mogelijke schade.

Veiligheidsinstructies

In dit hoofdstuk vindt u algemene veiligheidsinstructies, die u steeds dient na te leven voor uw eigen veiligheid en die van derden. Bekijk ook de waarschuwingen in de afzonderlijke hoofdstukken van deze handleiding.

WAARSCHUWING

Het aanraken van delen die onder spanning staan kan leiden tot ernstige letsels of de dood.

- Let er bij de aansluiting op dat de juiste spanning aanwezig is. Meer informatie hierover vindt u op het typeplaatje.
- Controleer het apparaat en de netkabel geregeld op schade. Trek meteen de netstekker uit het stopcontact en gebruik het apparaat niet als de behuizing ervan of de netkabel defect is of andere zichtbare schade vertoont.
- De loskoppeling van het net gebeurt bij dit apparaat door het uittrekken van de netstekker. Zorg er daarom voor dat de netstekker steeds goed toegankelijk is.
- Ontwikkelt het apparaat rook, ruikt het verbrand of geeft het ongewone geluiden af, koppel het dan meteen los van het elektriciteitsnet en gebruik het niet langer.
- Open nooit de behuizing van het apparaat.
De reparatie van het apparaat mag alleen door een erkende speciale werkplaats worden uitgevoerd.

Daarbij mogen uitsluitend onderdelen worden gebruikt die beantwoorden aan de oorspronkelijke gegevens van het apparaat.

- Gebruik uitsluitend de toebehoren die door de fabrikant zijn gespecificeerd.
- Wijzig zelf niets aan het apparaat. Niet toegestane ingrepen kunnen invloed hebben op de veiligheid en de functie.
- Raak de netkabel nooit aan met vochtige handen.

WAARSCHUWING

Een gebrekkige opstelplaats kan letsels en schade veroorzaken.

- Gebruik het apparaat niet los in voertuigen, op labiele standplaatsen, op onstabiele statieven of meubels, op te kleine houders etc. Het apparaat kan omvallen of naar beneden vallen en lichamelijke letsels veroorzaken of zelf worden beschadigd.
- Stel het apparaat zodanig op dat het niet per vergissing omver kan worden gestoten en dat de kabels geen struikelgevaar opleveren.
- Stel het apparaat en de voeding niet op in de buurt van warmtebronnen (bijv. verwarmingselementen, kachels, andere apparaten die warmte afgeven, zoals versterkers).
- Gebruik het apparaat niet in een omgeving met ontploffingsgevaar.

- Gebruik de radiofuncties (Bluetooth®, WLAN) slechts op plaatsen waar een draadloze transmissie is toegestaan.

⚠️ WAARSCHUWING

Kinderen kunnen bij het spelen verstrikt raken in de verpakkingstofolie en erin stikken.

- Laat kinderen niet met het apparaat en de verpakkingstofolie spelen. Er bestaat verstikkingsgevaar.
- Laat kinderen nooit onbewaakt elektrische apparaten gebruiken.

⚠️ WAARSCHUWING

Als de bij het artikel behorende batterij wordt ingeslikt, kan dit leiden tot ernstige inwendige letsels met zelfs de dood tot gevolg.

- Bewaar zowel nieuwe als ook gebruikte batterijen op een plaats die niet toegankelijk is voor kinderen.
- Wanneer het batterijvak niet meer veilig kan worden gesloten, dient u de afstandsbediening niet meer te gebruiken en deze te bewaren op een voor kinderen ontoegankelijke plaats.
- Als u vermoedt dat een batterij werd ingeslikt of op een andere wijze werd opgenomen, zoek dan meteen een arts op.

⚠️ VOORZICHTIG

Lekkend batterijzuur kan leiden tot brandwonden.

- Vermijd het contact van het batterijzuur met de huid, ogen en slijmvliezen. Spoel bij contact met het zuur direct de betreffende plaatsen af met heel wat helder water en consulteer eventueel een arts.

⚠️ VOORZICHTIG

Als u permanent naar een hoog volume luistert, dan dit leiden tot gehoorschade.

Voorkom schade aan de gezondheid en zorg ervoor dat u niet gedurende een lange periode naar een hoog volume luistert.

- Neem bij een hoog volume steeds een bepaalde afstand tot het apparaat in acht en houd nooit de oren direct bij de luidspreker.
- Wanneer uw MUSICSTATION is ingesteld op het volledige volume, kan een zeer hoge geluidsdruk ontstaan. Naast organische schade kunnen daardoor ook psychologische gevolgen optreden. Vooral kinderen en huisdieren lopen gevaar. Stel de volumeknop van uw apparaat met signaalbron voor het inschakelen in op een laag niveau.

VOORZICHTIG

Dit product bevat magnetisch materiaal.

- Vraag eventueel bij uw arts naar de effecten op implantaten zoals pacemakers of defibrilatoren.

Wanneer de behuizing is geopend tijdens het gebruik, komt een onzichtbare laserstraal of een zichtbaar laserlicht vrij.

- Kijk niet in de straal, ook niet met optische instrumenten.

VOORZICHTIG

Een verkeerde omgang met het apparaat kan leiden tot schade of brand.



- Stel geen open vuurbronnen zoals brandende kaarsen of dergelijke op het apparaat.
- Zorg voor voldoende ventilatie.
- Stel het apparaat niet bloot aan de directe zon.
- Gebruik het apparaat uitsluitend binnenshuis.
- Gebruik het apparaat niet in vochtige ruimten en bescherm het tegen druppelend en opspattend water. Zorg ervoor dat er geen vazen of andere met vloeistof gevulde reservoirs op het apparaat of in de buurt ervan staan, zodat er geen vloeistof in de behuizing dringt. Als er toch water of andere vreemde voorwerpen zijn ingedrongen, dient u meteen de voeding uit het stopcontact te trekken. Stuur het apparaat dan naar ons serviceadres.

LET OP

De resonantiedempers kunnen leiden tot verkleuringen op gevoelige oppervlakken.

- Op parket, gelakt hout en dergelijke oppervlakken moet u viltgeleiders onder de rubber porten van het apparaat kleven of een matje daaronder leggen. Zo vermijdt u een langdurige verkleuring van het oppervlak.

Verklaringen van de symbolen

	Veiligheidsklasse II Dubbele isolatie
	Alleen binnenshuis gebruiken.
	Gevaar voor elektrocutie – behuizing niet openen. Voor vervanging van de zekering de netkabel verwijderen.

Overzicht

Uitpakken

- Open voorzichtig de kartonnen verpakking en til het apparaat er voorzichtig uit.

Leveringspakket

- (1) 1× MUSICSTATION
- (2) 1× afstandsbediening MUSICSTATION RC
- (3) 1× netkabel
- (4) 1× draadantenne

Optioneel

Teufel Remote App voor Android en IOS (zie pagina 34).

Levering controleren

- Ga na of de levering volledig en onbeschadigd is.
- Als de levering onvolledig is of transportschade vertoont, dient u zich te wenden tot onze service (zie pagina 4).
- Neem een beschadigd apparaat zeker nooit in gebruik.

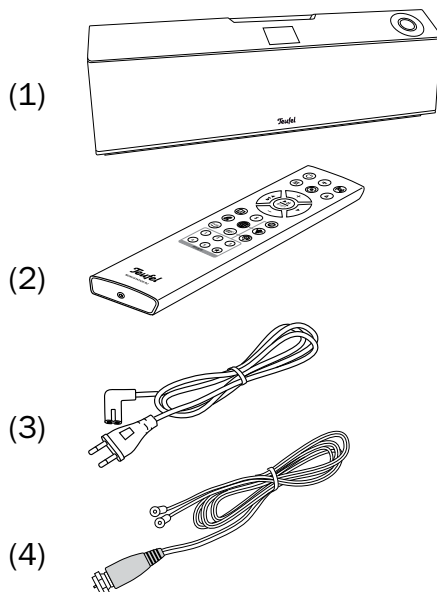

Bedieningselementen en aansluitingen

Bovenkant

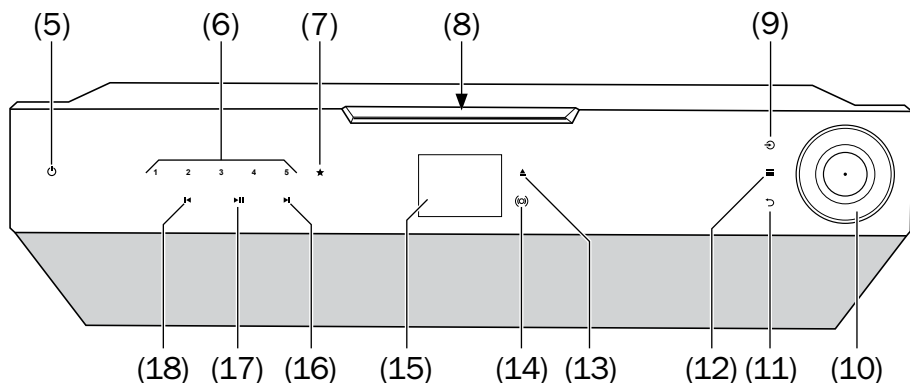

- (5)** Apparaat inschakelen en in stand-bymodus schakelen
- (6)** 1–5 – favorietengeheugen
- (7)** ★ kort indrukken: favorieten oproepen, lang indrukken: favorieten opslaan
- (8)** CD-sleuf
- (9)** Bron kiezen
- (10)** Sensorknop – draaien: volume regelen, menu kiezen; in het midden duwen: menu bevestigen, speciale functies afhankelijk van actieve bron, wekker uitschakelen
- (11)** Vorig menu-item weergeven, terug
- (12)** Menu oproepen
- (13)** CD uitwerpen
- (14)** Stereo-verbreding DYNAMORE® in-/uitschakelen
- (15)** Display
- (16)** Kort indrukken: vooruit springen, radiozender wisselen
Lang indrukken: snelle voorwaartse gang, zenderzoekopdracht
- (17)** Weergave start/pauze
- (18)** Kort indrukken: achterwaarts springen, radiozender wisselen
Lang indrukken: snelle achterwaartse gang, zenderzoekopdracht

Achterkant

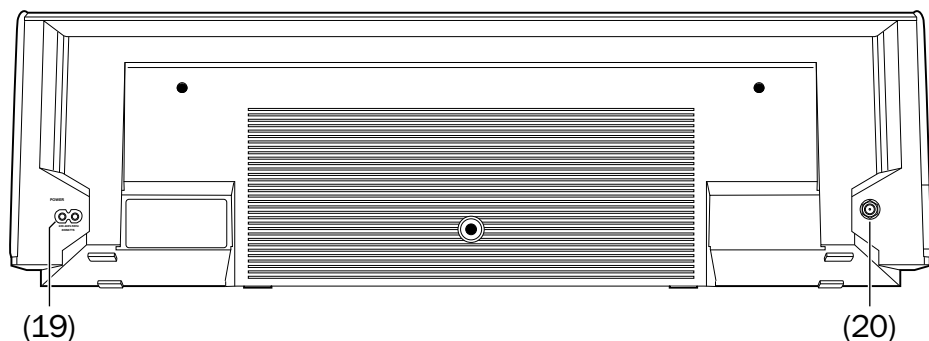

Linker kant

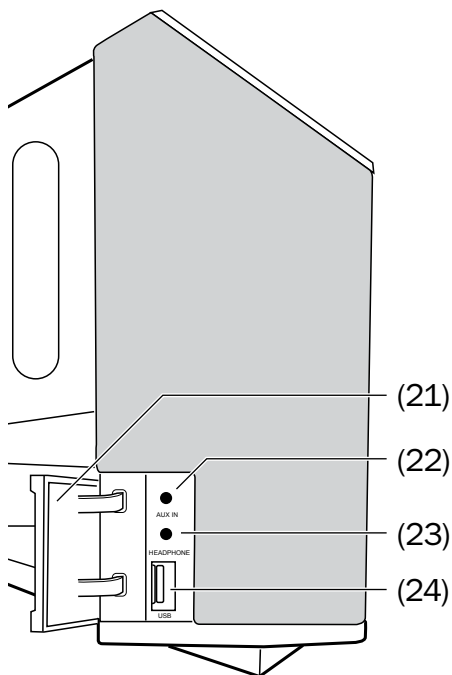

- (19) **POWER** – aansluitbus voor netkabel (3)
- (20) Antenne-aansluiting
- (21) Afsluitdop
- (22) **AUX IN** – ingangsbuis voor analog audio-bronapparaat
- (23) **HEADPHONE** – aansluiting voor koptelefoon
- (24) **USB**-aansluiting voor weergave van muziekbestanden en voor de stroomvoorziening van afspeelapparaten (5 V, 1,5 A).

Het display







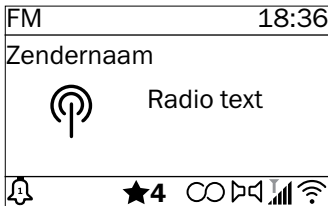







In de ruststand (stand-by) worden de datum en de tijd weergegeven. Aanvullend, indien geactiveerd, ook de ingestelde wektijd(en). Het WLAN-symbool toont dat er een verbinding is met het lokale netwerk.



Bij een weergave is het display in drie delen opgedeeld: Bovenaan toont het de bron en de tijd, in het midden informatie over de weergave en onderaan de status van de wektijden, de bron en de radioverbindingen.



Symbolen op het display

-  Radio: Stereo
-  Radio: Signaalsterkte
-  Radio: RDS-ontvangst
-  WLAN actief, knipperend: verbinding
-  Netwerkfout (zie pagina 52)
-  Bluetooth® actief, knipperend: verbinding
-  Demping (mute)
-  Weergave: Stop
-  Weergave: Pauze
-  Repeat play (Herhalen)
-  Toevallige weergave
-  Wektijd actief
-  Favoriet 1–30
-  Inslaap-timer (15 min.)

Afstandsbediening

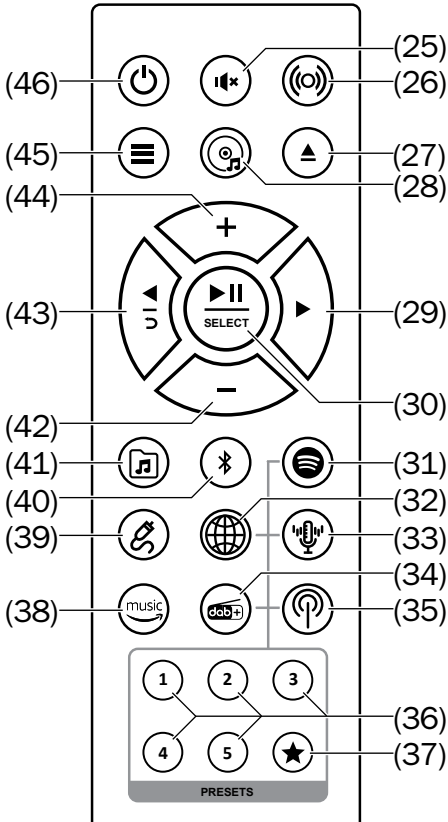

- (25) Geluid van luidspreker dempen (mute)
- (26) Stereo-verbreding DYNAMORE® in-/uitschakelen
- (27) CD uitwerpen
- (28) Bron: CD
- (29) Kort indrukken: vooruit springen, radiozender wisselen
Lang indrukken: snelle voorwaartse gang, zenderzoekopdracht

- (30) Menu bevestigen, weergave start/pauze, wekker uitschakelen
- (31) Bron: Spotify®
- (32) Bron: internetradio
- (33) Bron: podcasts
- (34) Bron: DAB
- (35) Bron: UKW/FM-radio
- (36) 1-5 – favorietengeheugen
- (37) Kort indrukken: favorieten oproepen, lang indrukken: zender opslaan
- (38) Bron: Amazon Music®
- (39) Bron: AUX-poort
- (40) Kort indrukken: bron naar Bluetooth® veranderen, lang indrukken: koppeling starten, bestaande verbinding beëindigen
- (41) Bron: USB Mediaplayer
- (42) Volume verlagen, menunavigatie omlaag
- (43) Kort indrukken: achterwaarts springen, radiozender wisselen, een menu terug gaan
Lang indrukken: snelle achterwaartse gang, zenderzoekopdracht
- (44) Volume verhogen, menunavigatie omhoog
- (45) Menu oproepen
- (46) Apparaat inschakelen en in stand-bymodus schakelen

⚠️ VOORZICHTIG

Lekkend batterijzuur kan leiden tot brandwonden.

- Vermijd het contact van het batterijzuur met de huid, ogen en slijmvliezen. Spoel bij contact met het zuur direct de betreffende plaatsen af met heel wat helder water en consulteer eventueel een arts.

Batterijen (in het bijzonder lithiumbatterijen) kunnen exploderen als u er onvakkundig mee omgaat.

- Probeer nooit de batterijen op te laden.
- Plaats slechts batterijen van hetzelfde of gelijkwaardige type.
- Batterijen en accu's mag u niet verhitten, kortsluiten of door verbranding vernielen.
- Stel batterijen en accu's niet bloot aan directe zonnestralen.

Batterijen plaatsen/ vervangen

De afstandsbediening werkt met 2 AAA-batterijen. Een 2,5 mm zeskantsleutel is nodig voor de vervanging.

Als de afstandsbediening niet meer correct werkt, of uiterlijk na twee jaar, moeten de batterijen worden vervangen:

1. Om het batterijvak te openen, neemt u de zeskantsleutel van 2,5 mm en schroeft het deksel voorzichtig open – het staat een beetje onder spanning door de veren.

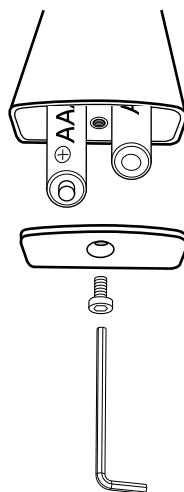

2. Verwijder indien nodig de oude batterijen en gooi ze op een milieuvriendelijke manier weg (zie pagina 55).
3. Schuif de nieuwe batterijen in het batterijvak zoals getoond op de achterkant van de afstandsbediening.
4. Schroef het deksel er terug op – het past er precies goed rond en staat lichtjes onder spanning door de veren.

Opstellen/montage

LET OP

Wanneer het apparaat van een koude in een warme ruimte komt – bijv. na het transport – kan er condensatiewater vanbinnen worden gevormd.

- Laat het apparaat in dat geval gedurende ca. 2 uur staan alvorens het aan te sluiten en in gebruik te nemen.

Tips voor de opstelplaats

- Kies een stabiele, effen ondergrond.
Bij de wandmontage dient u het volgende hoofdstuk in acht te nemen.
- Zorg voor een droge en stofvrije omgeving.
- Vermijd de nabijheid van warmtebronnen en directe zonnestralen.
- Plaats geen zware objecten op de kabels of het apparaat.

Beschermrooster vervangen

U kunt voor uw MUSICSTATION luidspreker-beschermroosters verkrijgen in verschillende kleuren.

Zo vervangt u het beschermrooster:

1. De zijdelingse wangen zijn met haken vastgemaakt. Druk licht van voren op de rand van het rooster en reik achter de wangen.
2. Maak de wangen voorzichtig los en vouw ze naar voren.

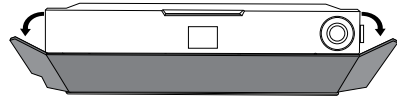

3. Maak de voorkant van het rooster voorzichtig los van het apparaat en verwijder het.

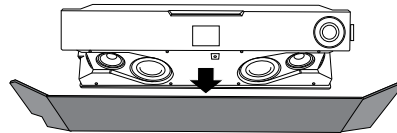

4. Plaats het nieuwe rooster aan de voorkant van het apparaat. Zorg ervoor dat de acht geleidedoppen van het rooster precies in de bijbehorende geleiders op het apparaat passen.

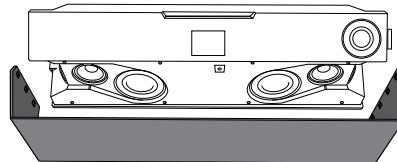

5. Druk het rooster voorzichtig stevig op het apparaat.
6. Klap de zijwangen op het apparaat en druk ze voorzichtig stevig aan.

Opstellen

U kunt de MUSICSTATION in twee variaties opstellen:

1. Met de muurbeugel staat hij rechtop en is direct naar voren gericht.

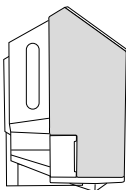

2. Als u de muurbeugel verwijdert (zie "Wandmontage"), kunt u de MUSICSTATION een beetje naar achteren kantelen zodat deze schuin naar boven wijst.

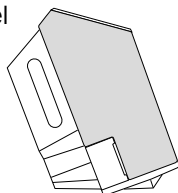

Wandmontage

Ga bij de wandmontage van de MUSICSTATION zorgvuldig te werk en houd u aan de volgende aanwijzingen.

Voor de wandmontage aan een massieve stenen wand heeft u het volgende materiaal (niet inbegrepen in de levering) nodig:

- 3 pluggen (ø 6 mm)
- 3 schroeven, 5 × 40 mm, schroefkop ø 8-9,5 mm

⚠️ VOORZICHTIG

Verwondingsgevaar/gevaar voor beschadiging!

- *De MUSICSTATION mag slechts door vakmensen worden bevestigd aan de wand.*
- *De montage mag uitsluitend gebeuren op een geschikte, massieve wand. Bij lichtgewichtmuren kunnen speciale pluggen of ankers nodig zijn. Vraag advies aan een vakman.*
- *Zorg ervoor dat er zich geen kabel of buisleidingen bevinden in de gebieden waar geboord wordt. Controleer de zone waar u wilt boren met de metaaldetector. Anders bestaat het risico op elektrocutie/kortsluiting!*

Belangrijk: Er moet een ruimte van 12 cm vrij zijn boven de muurbeugel, zodat u de MUSICSTATION op de muurbeugel kunt schuiven en later CD's kunt plaatsen/verwijderen!

1. Verwijder de muurbeugel: Duw hiervoor de twee kleine hendels naar achteren (van het apparaat af) en trek de muurbeugel naar beneden.

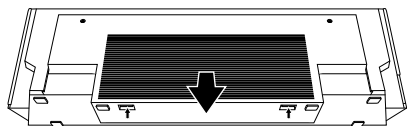

2. Houd de muurbeugel op de gewenste montageplaats en markeer de boorpunten op de muur door de drie gaten. Gebruik daarvoor een duimstok, potlood en waterpas.

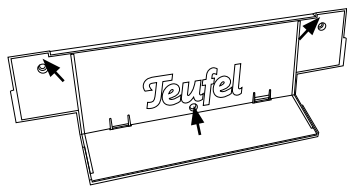

3. Controleer de gebieden waar moet worden geboord met een metaaldetector. Kies eventueel een andere plaats voor de montage.
4. Boor met een steenboor van 6 mm op de gemarkeerde plaatsen telkens een gat van ca. 45 mm diep.
5. Steek telkens een plug (ø 6 mm) volledig in de geboorde gaten.
6. Schroef de muurbeugel met drie schroeven vast aan de muur.
7. Sluit de voedings- en antennekabels aan op de achterzijde van de MUSICSTATION (zie "Aansluiting" op de volgende pagina).

8. Plaats de MUSICSTATION op de muurbeugel en trek hem naar beneden tot de twee hendels hoorbaar vastklikken.

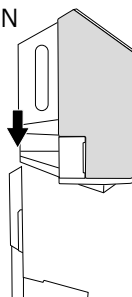

Beschermfolie

Bij levering is het display beschermd met een folie, die tevens dient als een korte handleiding.

Zo kunt u de beschermfolie verwijderen:

1. Schakel eventueel de MUSICSTATION uit.
2. Pak de folie bij het rode handvat linksonder vast en trek de folie langzaam schuin omhoog.

Aansluiting

⚠️ VOORZICHTIG

Verwondingsgevaar/gevaar voor beschadiging!

- Plaats de kabels zodanig dat ze geen struikelgevaar opleveren.

Risico op inslaande bliksem!

- Als u een buiten- of dakantenne gebruikt, zorg er dan voor dat het antennesysteem beschermd is tegen de bliksem.

Antenne

U kunt de meegeleverde draadantenne (4) gebruiken om DAB+ en FM (UKW) te ontvangen.

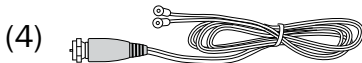

1. Verwijder de transportbeveiliging uit de stekker van de antenne.
2. Steek de antenne in de antenneaansluiting (20) en draai de wartelmoer vast.

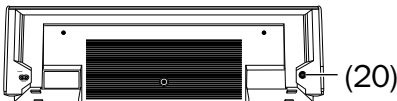

3. Rol de draadantenne volledig uit en verander de positie totdat de ontvangst het beste is voor DAB en FM.

4. Fixeer dan de losse eindjes.

- Natuurlijk kunt u ook een actieve binnen- of dakantenne voor DAB/FM op de antenneaansluiting (20) aansluiten.
- U kunt ook een antenne-adapter gebruiken om de MUSICSTATION aan te sluiten op een kabel aansluiting, maar niet alle netwerken kunnen DAB+ ontvangen. Vraag raad aan uw kabelprovider.

Analoge bron

Op de bus AUX IN (22) kunt u een bronapparaat met analoog geluid aansluiten (bijv. tv-toestel). Daarvoor heeft u een stereokabel met 3,5-mm-klinkstekker nodig.

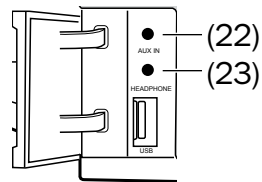

Koptelefoon

Op de bus HEADPHONE (23) kunt u een stereo-koptelefoon aansluiten met een 3,5 mm-klinkstekker.

Wanneer een koptelefoon is aangesloten, worden de luidsprekers automatisch uitgeschakeld.

Stroomvoorziening

1. Steek de kleine stekker van de meegeleverde netkabel **(3)** in de bus POWER **(19)**.

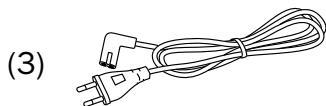

2. Verbind de netkabel met een stop-contact.

Op het display **(15)** verschijnt het opschrift "TEUFEL". Vervolgens schakelt de MUSICSTATION in ruststand (stand-by).

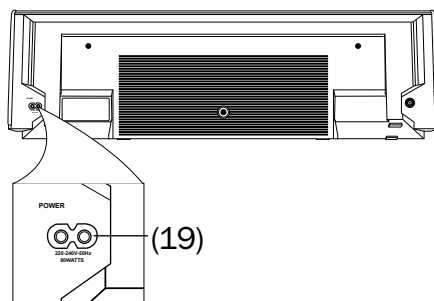

In- en uitschakelen

- Met de toets ϕ **(5)**/**(46)** schakelt u de MUSICSTATION in of in de ruststand.

- De eerste keer dat het apparaat wordt ingeschakeld, wordt de installatiewizard gestart (zie volgende pagina).
- Na het inschakelen worden de laatste actieve audiobron en het volume ingesteld.
- Ontvangt de MUSICSTATION 20 minuten lang geen audiosignaal, dan schakelt deze automatisch over naar de ruststand.

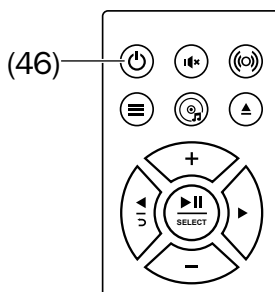
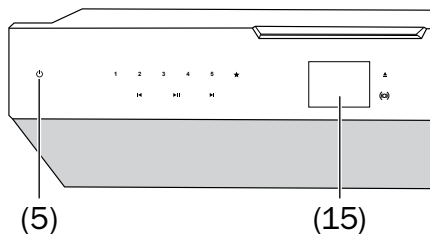

Installatiewizard

Bij de eerste inschakeling of na het terugzetten naar de fabrieksinstellingen heeft de MUSICSTATION enige informatie over het netwerk nodig. U voert deze informatie in de Teufel Remote App (zie pagina 34) of in de installatiewizard in:

- Om de menu-items te selecteren en de parameters aan te passen, draait u aan de sensorknop **(10)** of gebruikt de toetsen **+** **(44)** en **-** **(42)**.
- Om te bevestigen, drukt u op het midden van de sensorknop **(10)** of de toets **▶||** **(30)**.
- Met de toetsen **↶** **(11)** of **◀** **(43)** keert u telkens een stap terug.

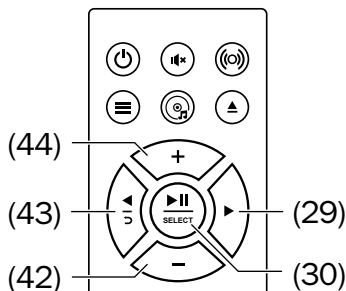
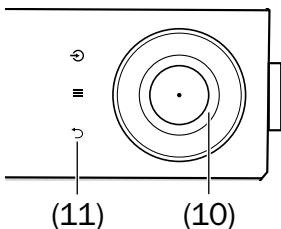

1. Schakel de MUSICSTATION in.
2. Kies de weergavetaal: Deutsch of English.
3. De installatiewizard start nu en vraagt "Start now?" ("Apparaat nu installeren?"). Kies "YES" en bevestig.
4. Vervolgens beslist u of u de installatie in de Teufel Remote App of aan het apparaat wilt uitvoeren.
 - Kies "APP", als u de installatie comfortabel met de Teufel Remote App op uw smartphone of tablet wilt uitvoeren. Volg de instructies op het beeldscherm en op pagina 34.
 - Anders kiest u "DEVICE" en gaat als volgt te werk:
5. Stel het weergaveformaat voor het uur in: 12 uur (met AM/PM) of 24 uur.
6. Kies hoe het uur moet worden ingesteld:
 - via DAB-radio;
 - via FM-radio (RDS);
 - via het internet – hier kiest u in de volgende stap de tijdzone en zomertijd "On" of "Off";
 - geen update – hier voert u de datum en tijd in.

7. Met de instelling “Network Standby” bepaalt u of de MUSICSTATION in de stand-by de WLAN uitschakelt (“NO”) of ingeschakeld laat (“YES”), om via de app ingeschakeld te kunnen worden.

8. De MUSICSTATION zoekt naar de beschikbare WLAN-netwerken en geeft deze na korte tijd als lijst weer:

- **[WPS]** – toont netwerken met Wi-Fi Protected Setup. De verbinding kan eenvoudig tot stand worden gebracht door op een knop te drukken of een pincode in te voeren.
- **[Rescan]** – start een nieuwe zoekopdracht.
- **[Manual config.]** – met dit menu-item voert u alle gegevens zelf in.

9. Kies uw WLAN-netwerk uit deze lijst.

10. Nu kiest u de soort verbinding:

– **With password (WPA/WPA2):**

Password:									
0	1	2	3	4	5	6		BKSP	
7	8	9	.	-	@			OK	
,		a	b	c	d	e		CANCEL	
f	g	h	i	j	k	l			
m	n	o	p	q	r	s			

Voer het wachtwoord in:

– Met de sensorknop **(10)** of de toetsen

+ **(44)** (omhoog)

– **(42)** (omlaag)

◀ **(43)** (links)

▶ **(29)** (rechts)

kiest u een teken uit.

– Als u op het midden van de sensor-knop **(10)** of op de toets **▶II (30)** drukt, neemt u het teken boven in de invoerregel over.

[BKSP] wist het laatste teken,

[OK] beëindigt de invoer,

[CANCEL] annuleert het proces.

– **With WPS:**

Hier staan er drie opties ter beschikking:

- Push a button – start de verbinding via WPS op uw WLAN-toegang (router) en druk binnen 2 minuten op de MUSICSTATION in het midden van de sensor-knop **(10)** of de toets **▶II (30)**.
- PIN – de MUSICSTATION geeft een code weer. Voer deze code op uw WLAN-toegang (router) in.
- Skip WPS – hiermee kunt u het wachtwoord invoeren zoals hierboven beschreven.

De MUSICSTATION maakt nu een verbinding met WLAN en meldt dan kort “Connected”.

– Druk tot slot op het midden van de sensorknop **(10)** of op de toets **▶II (30)**.

Op die manier is de installatiewizard beëindigd. De MUSICSTATION toont het menu “Source” (Bron).

Bediening

i Alle belangrijke functies van de MUSICSTATION kunt u ook met de Teufel Remote App bedienen (zie pagina 34).

Bron selecteren

- Met de toets  (9) roept u het bronnenmenu op: Hier worden de bronnen als symbolen op het display (15) weergegeven.
- Selecteer de gewenste bron met de sensorknop (10) en druk kort op het midden van de sensorknop.
- Op de afstandsbediening kiest u de bron direct met de brontoetsen (28), (31) tot (35) en (38) tot (41).

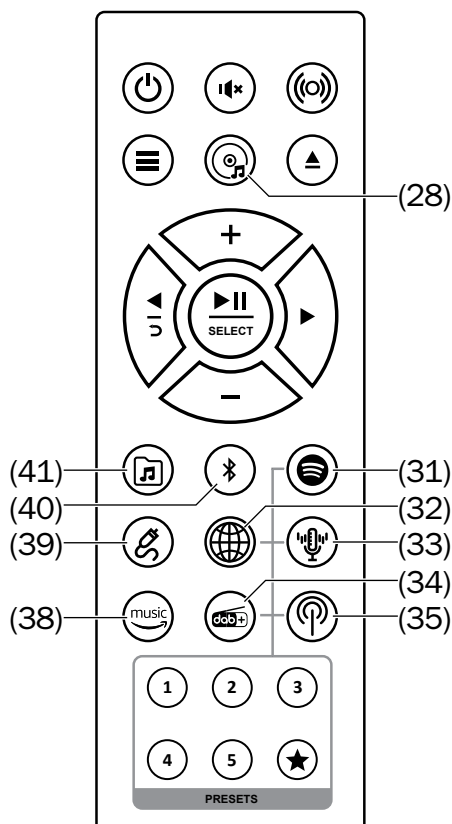
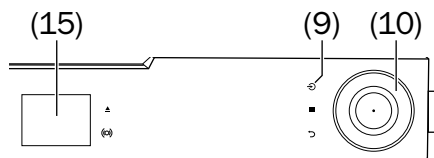



Internetradio: Ontvangst van wereldwijde radiozenders via internet (zie pagina 35).



Podcasts: internationale mediabijdragen (bijv. meldingen, opnames van radio-uitzendingen, muziekuitzendingen enz.), die voortdurend op internet beschikbaar zijn, ongeacht het tijdstip van uitzending (zie pagina 35).



Amazon Music®: een muziekstreamingdienst (zie pagina 50).



Spotify®: een muziekstreamingdienst (zie pagina 50).



USB: afspelen van USB-apparaten (zie pagina 41).



DAB+ radio: digitale radio-ontvangst (zie pagina 37).



FM-radio: analoge radio-ontvangst (zie pagina 39).



CD-modus (zie pagina 47).



Bluetooth®: digitale bron per radio (zie pagina 44).



Aux In: analoge bron via de bus AUX IN (**22**) (zie pagina 49).

Op het display (**15**) verschijnt de gekozen bron.

- U kunt ook de bron selecteren in het menu “Source”.

Overzicht van de bronnen-submenu's

van de volgende pagina

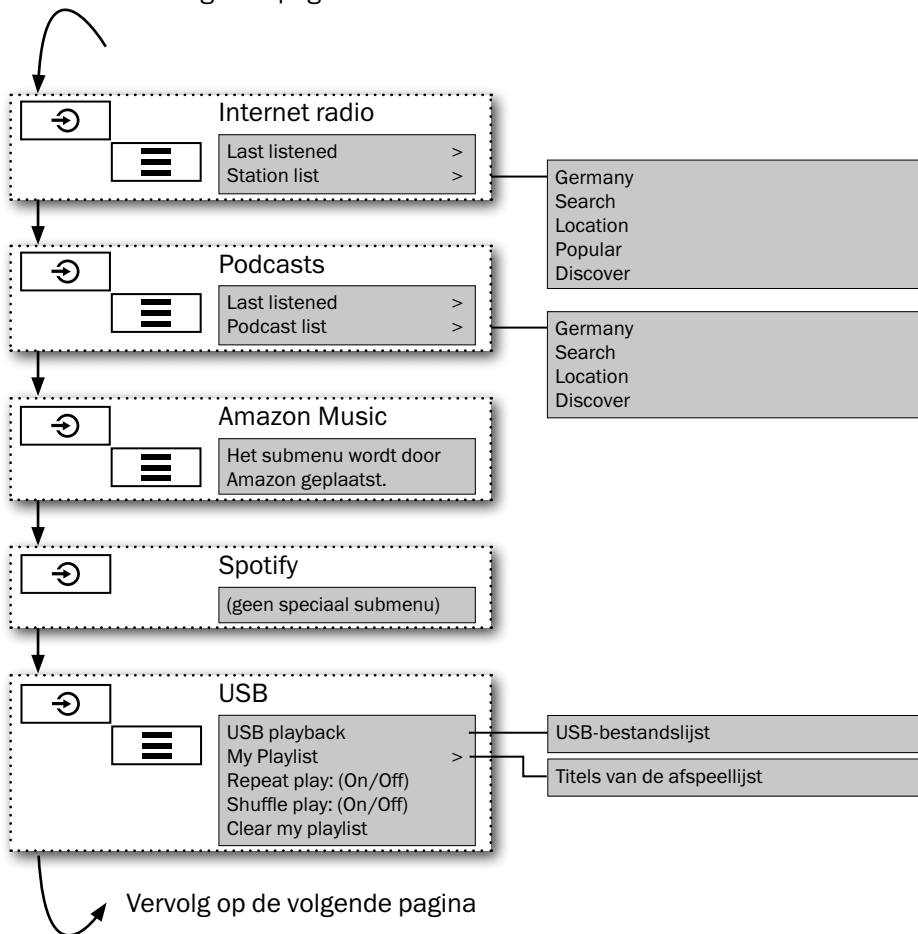

van de vorige pagina

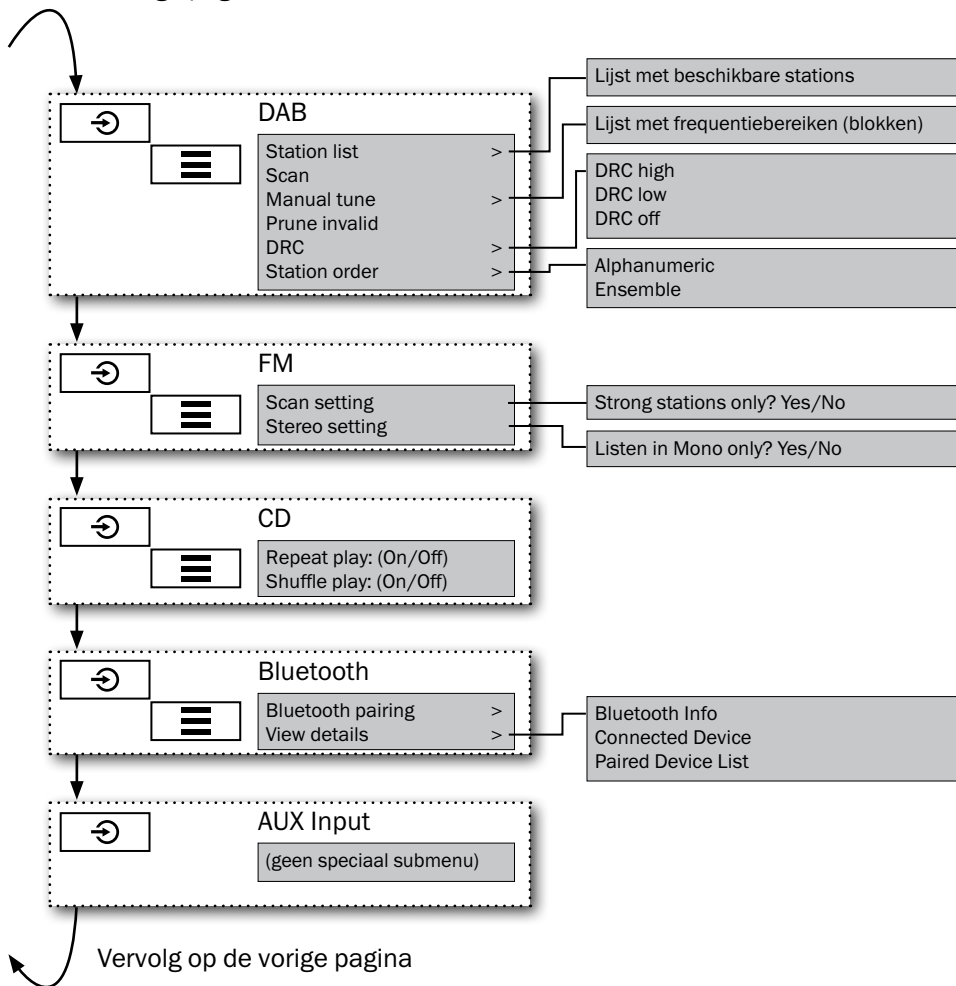

Volume instellen

- Volume verhogen: Draai de sensor-knop **(10)** rechtsonder of druk op de toets **+** **(44)**.
- Volume verlagen: Draai de sensor-knop **(10)** linksom of druk op de toets **-** **(42)**.

Tijdens de instelling wordt de actuele waarde op het display **(15)** als getal en als grafiek weergegeven.

i De volume-instelling van een extern afspeelapparaat heeft vaak ook invloed op het volume van de MUSICSTATION.

Demping (mute)

- Met de toets **⏏** **(25)** schakelt u het geluid uit.
Op het display **(15)** verschijnt in de statusregel het symbool **⏏**.
- Geluid opnieuw inschakelen: Druk opnieuw op de toets **⏏** **(25)** of verander het volume.
- Als u de toets **▶||** **(17)/(30)** indrukt, kunt u het geluid ook uit- en inschakelen. Bij het afspelen van cd, Bluetooth® en USB wordt het afspelen gepauzeerd, bij alle andere bronnen wordt alleen het geluid uitgeschakeld.

Geluid

Het geluid (lage en hoge tonen) kan worden aangepast in het menu "Equalizer" (zie pagina 31).

Stereo-verbreding

DYNAMORE® is een techniek die de afstand tussen de voorste luidsprekers akoestisch breder laat zijn. Dit levert een indrukwekkend, ruimtelijk en breed geluid op.

- Met de toets **(o)** **(14)/(26)** schakelt u de stereoverbreiding in en uit.

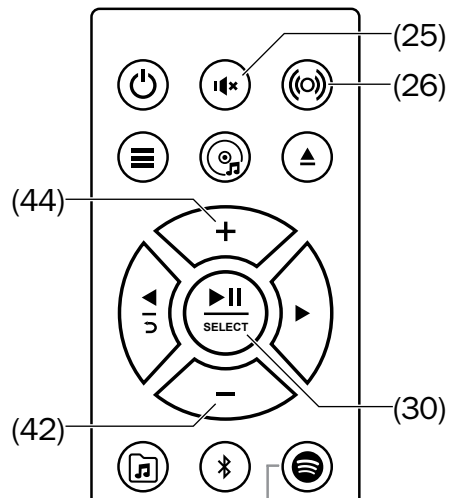
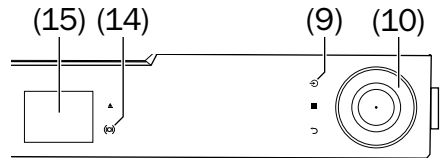

Het menu

Via het menu stelt u de functies in van uw MUSICSTATION.

U kunt ook veel parameters instellen in de Teufel Remote App (zie pagina 34).

Het menu wordt weergegeven op het display **(15)**.

– Om het menu op te roepen, drukt u kort op de toets **≡ (12)/(45)**. Dit brengt u naar het submenu van de actieve bron.

In elk van deze submenu's zijn er directe links naar de menu's "Source" en "System settings".

– Om de menu-items te selecteren en de parameters aan te passen, draait u aan de sensorknop **(10)** of gebruikt de toetsen **+** **(44)** en **–** **(42)**.

– Om te bevestigen, drukt u op het midden van de sensorknop **(10)** of de toets **▶|| (30)**.

– Met de toets **↶ (11)** of **◀ (43)** keert u telkens een stap terug.

• Na 30 seconden zonder bediening schakelt de MUSICSTATION terug over op de normale modus.

Op de volgende pagina vindt u een overzicht van het menusysteem.

Op de vervolgpagina's worden alle menu-items beschreven.

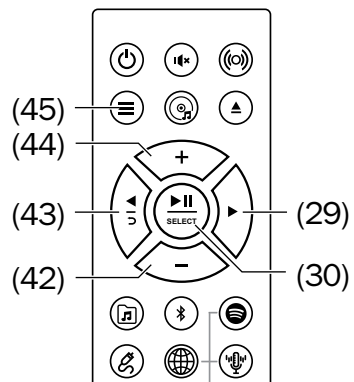
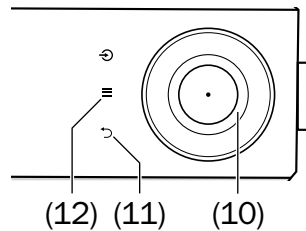

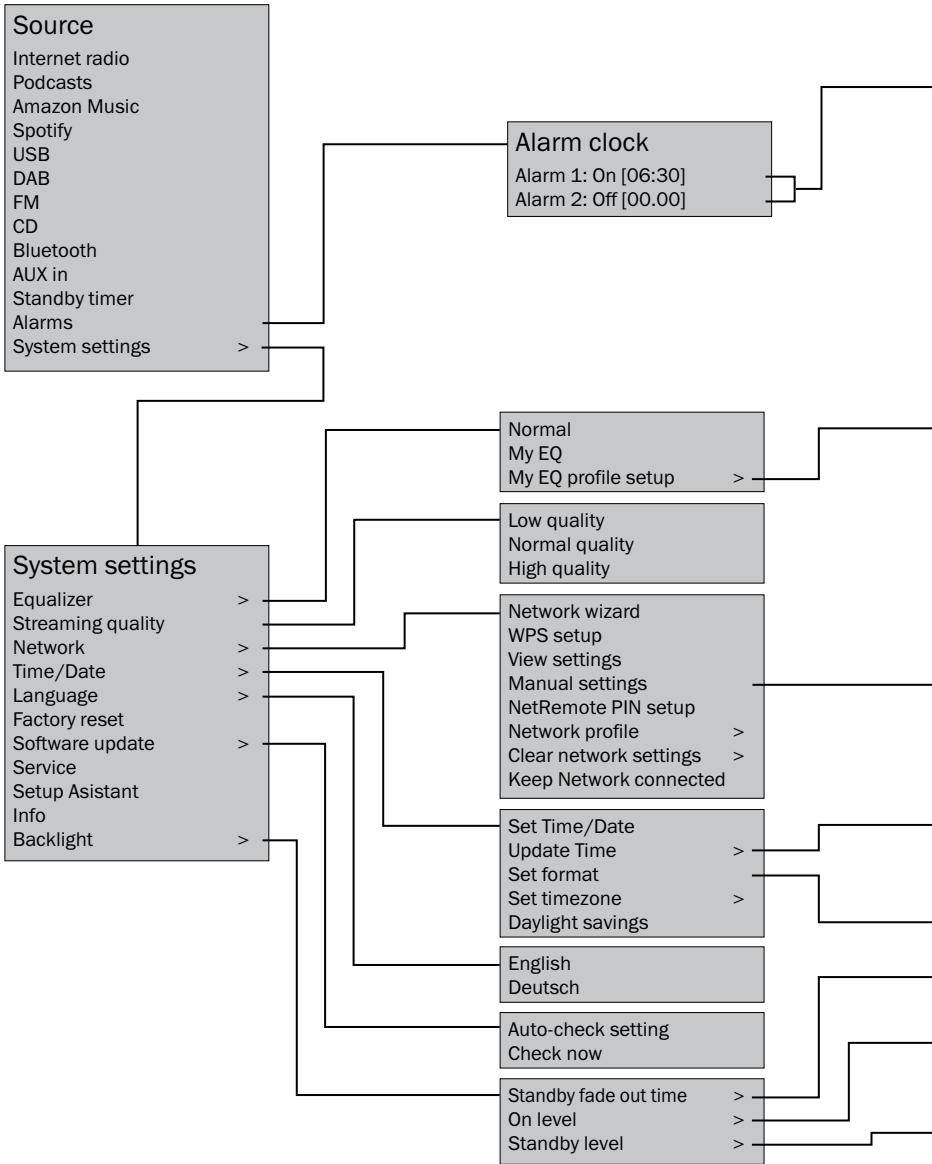

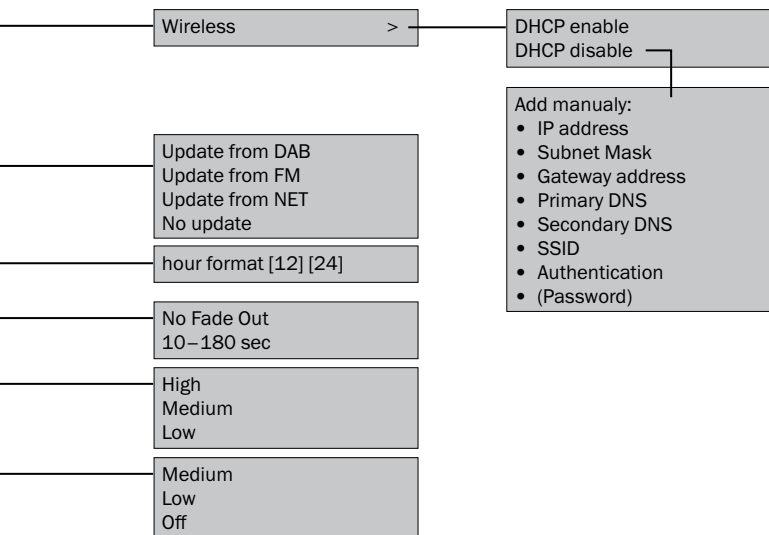
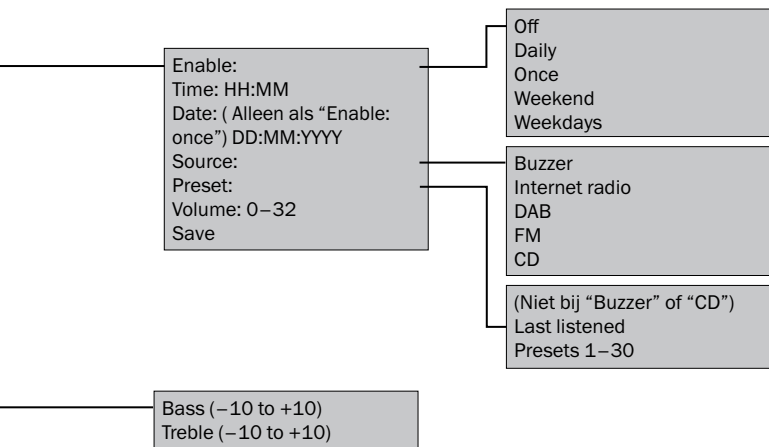

Menu “Source”

In dit menu kiest u de bronnen volgens hun naam.

Ook vindt u in dit menu de beide volgende punten:

Standby timer

Met deze functie wordt de MUSICSTATION na een vooraf ingestelde tijd uitgeschakeld.

1. Selecteer in het menu “Source” het punt “Standby timer”. Op het display **(15)** verschijnt de opmerking “Set sleep time” (“Inslaap-timer instellen”).
2. Stel met de sensorknop **(10)** of de toetsen **+** **(44)** en **-** **(42)** de gewenste tijd in tot aan het uitschakelen van 15 tot 60 minuten in stappen van 15 minuten.
De instelling “Sleep OFF” schakelt de functie uit.
3. Om te bevestigen, drukt u op het midden van de sensorknop **(10)** of de toets **▶II** **(30)**.
In de statusbalk verschijnt een halve maan met de resterende tijd: ¹⁵

Na afloop van de ingestelde tijd schakelt de MUSICSTATION over naar de ruststand (stand-by).

Alarm clock

De alarmfunctie biedt twee alarm-tijden met deze instellingen:

- Enabled: Off, Daily, Once, Weekend, Weekdays;
- Time;

- Date (indien “Enabled: Once”);
- Source: Buzzer, Internet radio, DAB, FM, CD;
- Preset (niet bij bron “Buzzer” of “CD”):
Last listened, Favourites 1-30;
- Volume.

Zo kunt u bijvoorbeeld op werkdagen om 7:00 uur gewekt worden met FM-radio op volume 9.

- Selecteer na het instellen van de alarmtijd het onderste menu-item “Save” om de alarmfunctie te activeren.

Een actieve wekker wordt bij een ingeschakeld apparaat aangeduid met een belymbol “

- Als de toets **≡** **(12)/(45)** wordt ingedrukt, belandt u in de stand-bymodus direct in het menu “Alarm clock”.

Wanneer de alarmtijd is bereikt, wordt de MUSICSTATION ingeschakeld en geeft de gewenste bron weer. Het belymbol knippert op het display.

- Om de wekker uit te schakelen, drukt u op het midden van de sensorknop **(10)** of de toets **▶II** **(30)**.

Menu “System settings”

Equalizer

Hier stelt u het geluid in:

- Normal: ongewijzigd geluid
- My EQ: Zo activeert u uw instellingen.
- My EQ profile setup: Hier kunt u de basgeluiden en hoge geluiden in het bereik van “-10 dB” (verlagen) tot “+10 dB” (verhogen) instellen. Na de wijziging, bevestigt u de nieuwe waarden met “Yes”.

Streaming quality

Hier legt u de geluidskwaliteit voor uitzendingen vanaf het internet vast. Hoe hoger de kwaliteit, hoe groter de hoeveelheid overgedragen gegevens. Mogelijke instellingen: Low quality, Normal quality, High quality.

U moet de hoge kwaliteit gebruiken als dat mogelijk is. Alleen als het geluid tijdens het afspelen uitvalt, of als u moet letten op het dataverbruik, schakel dan over op een van de lagere niveaus.

Network

In dit menu bepaalt u de parameters van de WLAN-verbinding.

Network wizard

De network wizard geeft de beschikbare WLAN-netwerken weer in een lijst waaruit u uw netwerk selecteert. Hij maakt deel uit van de installatiewizard en wordt beschreven op pagina 21 vanaf stap 8.

WPS setup

Verbindt de MUSICSTATION door drukken op de WPS-toets op de router met het netwerk.

View settings

Toont de parameters van de huidige WLAN-verbinding.

Manual settings

In dit menu kunt u handmatig alle nodige gegevens van een WLAN-verbinding ingeven.

NetRemote PIN setup

Hiermee legt u de PIN bestaande uit 4 cijfers vast die nodig is voor de toegang tot de web-interface. Fabrieksinstelling: “1234”.

Network profile

De MUSICSTATION slaat de laatste vier WLAN-verbindingen op om weer automatisch de verbinding te maken bij verandering van standplaats. In dit menu kunt u deze WLAN-verbindingen weergeven en doelgericht wissen.

Clear network settings

Hiermee wist u alle opgeslagen WLAN-verbindingsgegevens.

Keep network connected?

Met deze instelling bepaalt u of de MUSICSTATION in stand-by de WLAN uitschakelt (“NO”) of ingeschakeld laat (“YES”). Kies “YES”, om de MUSICSTATION via de WLAN te kunnen inschakelen.

Time/Date

Set Time/Date

Hier stelt u de datum en tijd handmatig in.

Update time

Hier bepaalt u hoe het uur automatisch moet worden ingesteld:

- Update from DAB;
- Update from FM;
- Update from NET – hier voert u de tijdzone en de zomer-/wintertijd in de volgende stap in;
- No update – hier voert u de datum en tijd handmatig in.

Set format

Stel het weergaveformaat voor het uur in: 12 uur (met AM/PM) of 24 uur.

Slechts bij update via internet:

- **Set the time zone**
Kies uw tijdzone uit de lijst.
- **Daylight savings**
Met de Daylight saving time (DST) (in VS, Canada en Australië) of de zomertijd (in Groot-Brittannië, Europa en andere landen) wordt de klok in de zomer een uur vooruit gezet, zodat het later donker wordt. Hier schakelt u de zomertijd in en uit.

Language

Kies de taal voor de weergave: Deutsch of English.

Factory reset

Hiermee kunt u alle gewijzigde instellingen wissen:

De MUSICSTATION start opnieuw en stelt daarbij de fabrieksinstellingen opnieuw in.

Software update

Auto-check setting

Hiermee schakelt u de automatische actualisatie van de firmware-versie in en uit.

Check now

Hiermee controleert de MUSICSTATION meteen of er een nieuwe firmware-versie is.

LET OP

Gevaar voor beschadiging!

– *Tijdens een update mag de MUSICSTATION niet worden losgekoppeld van het elektriciteitsnet!*

Service

Alleen voor service: Hiermee wordt de MUSICSTATION geplaatst in de DFU-modus.

Voor de beëindiging van de DFU-modus koppelt u de MUSICSTATION kortstondig los van het elektriciteitsnet.

Setup Assistant

Hiermee start u de installatiewizard (zie pagina 20).

Info

Toont de versies van de systeemprogramma's en de ID van de MUSICSTATION.

Backlight

Hier stelt u de helderheid van het display en van de verlichte bedieningselementen in.

Zo kunt u de verlichting aanpassen aan de lichtsituatie in de kamer.

- **Standby fade out time**

Zodra u de MUSICSTATION in stand-by schakelt, wordt op het display de datum en de tijd weergegeven. Met deze instelling bepaalt u of het display altijd verlicht blijft ("No dimming") of stelt u een tijd van 10 tot 180 seconden in, waarna de verlichting wordt omgeschakeld naar de waarde die is ingesteld onder "Standby level".

- **On level**

dit is de helderheid tijdens de werking. Mogelijke instellingen: High, Medium, Low.

- **Standby level**

dit is de helderheid in stand-by. Mogelijke instellingen: Medium, Low, Off.

Bij "Off" brandt alleen nog de inschakel-sensorknop.

De Teufel Remote App

Met de Teufel Remote App kunt u vele functies van uw MUSICSTATION comfortabel via uw smartphone of tablet bedienen.

Download de app hier:



Zorg dat uw smartphone en de radio bij dezelfde wifi aangemeld zijn.

Kies uw apparaat uit de lijst om toegang te kunnen hebben tot de bronnen en instellingen.

Of tik op “+” om uw toestel in te stellen. Start de installatiewizard op de MUSICSTATION en volg de instructies op het scherm.

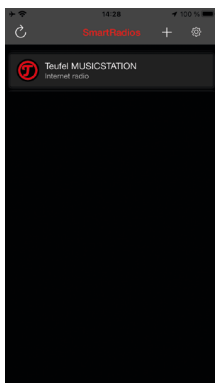

Na de instelling kunt u in de Teufel Remote App de afspeelbron van MUSICSTATION selecteren en bedienen, het volume regelen en gemakkelijk muziek selecteren.

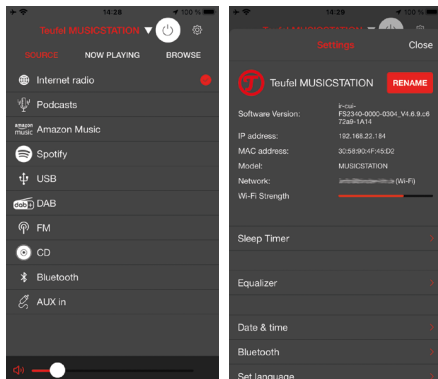

Ook voor de Teufel Remote App kunt u instellingen uitvoeren en ook zoeken naar updates voor de MUSICSTATION en ze installeren.

Met deze link verneemt u meer over de Teufel Remote App:



www.teufelaudio.com/remote-app

Internet-radio en podcasts

De MUSICSTATION kan via internet duizenden radiozenders en podcasts uit de hele wereld ontvangen.

Voorwaarde: internettoegang.

Om internetradio te ontvangen, vraagt de MUSICSTATION bij “Frontier Nuvola Smart Radio” een lijst op van beschikbare stations, die al is onderverdeeld in verschillende categorieën (bijv. Pop, Jazz, Country).

Als u een station kiest, verbindt de MUSICSTATION zich via internet direct met de zender.

- Druk op de toets  (32) voor internetradio, of  (33) voor podcasts,
- of druk meerdere keren op de toets  (9) tot “Internet radio” of “Podcasts” verschijnt op het display (15) en druk dan op het midden van de sensorknop (10),
- of selecteer “Internet radio” of “Podcasts” in het menu “Source”.

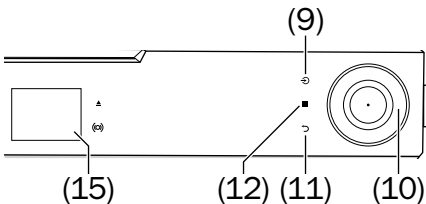

Zender kiezen

- Met de toets  (12)/(45) roept u het submenu van de internetradio op:

Last listened – hier worden de laatst beluisterde zenders opgesomd.

Station list/podcast list – hier vindt u de verschillende lijsten van het portaal, inclusief uw favorieten.

De portaalijsten worden regelmatig bijgewerkt en kunnen daarom veranderen.

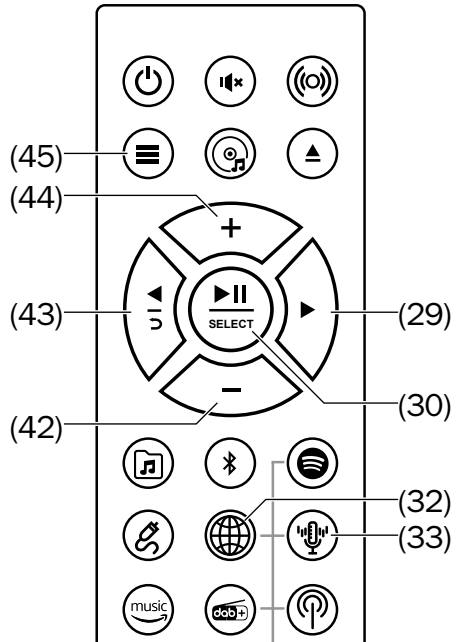

Bij internetradio en podcasts is er in de zenderlijst een zoekfunctie:

1. Kies in het betreffende menu "Search".

Search for												
0	1	2	3	4	5	6	BKSP					
7	8	9	A	B	C	OK						
D	E	F	G	H	I	J	CANCEL					
K	L	M	N	O	P	Q						
R	S	T	U	V	W	X						

2. Met de sensorknop **(10)** of de toetsen **+ (44)** (omhoog) **- (42)** (omlaag) **◀ (43)** (links) **▶ (29)** (rechts) kiest u een teken uit.
3. Als u op het midden van de sensorknop **(10)** of op de toets **▶|| (30)** drukt, neemt u het teken boven in de invoerregel over.
[BKSP] wist het laatste teken,
[OK] beëindigt de invoer,
[CANCEL] annuleert het proces.

De MUSICSTATION zal nu zoeken naar stations waarvan de naam de zoekterm bevat en deze weergeven in een lijst.

Weergave

- Selecteer de gewenste zender uit een van de lijsten met de sensorknop **(10)** of de toetsen **- (42)** en **+ (44)**.
- Druk op het midden van de sensorknop **(10)** of de toets **▶|| (30)**. Na een korte laadbeurt begint de weergave.
- Als u meerdere keren drukt op de toets **↶ (11)** of **◀ (43)** keert u respectievelijk terug naar de hoger gerangschikte lijst.

Internet radio	18:36
Station name	
Station logo	Radio text
	

Radiomodus

De MUSICSTATION is uitgerust met een radio voor DAB/DAB+ en FM/UKW.

- DAB: Ontvangst van digitale radio-stations in band III van 174.928 tot 239.200 MHz (blokken 5A tot 13F).
- FM: Ontvangst van analoge radio-zenders in het FM-bereik van 87,5 tot 108 MHz, RDS-bediening is mogelijk.

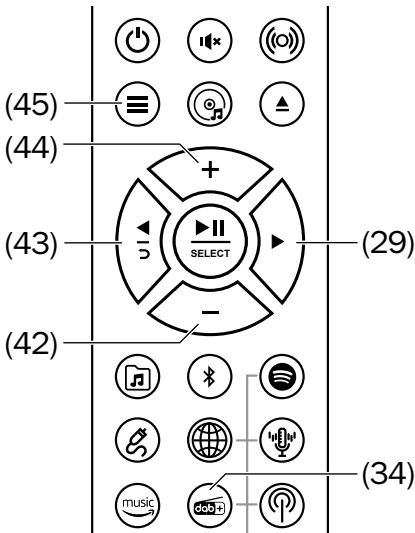

DAB/DAB+

- Druk op de toets (34)
- of druk meerdere keren op de toets (9) tot “DAB radio” verschijnt op het display (15) en druk dan op het midden van de sensorknop (10),
- of selecteer “DAB” in het menu “Source”.

Als de zenderlijst leeg is (bijv. bij ingebruikneming), zoekt de MUSICSTATION nu naar radiozenders in het gebied DAB/DAB+. U kunt deze zoekopdracht ook te allen tijde starten via het menu met “Scan”. Anders begint het afspelen met de laatst beluisterde zender.

- Met de toetsen (18)/ (16) of (43)/ (29) springt u naar de respectievelijk vorige/volgende zender in de lijst.
- Als u meerdere keren drukt op de toets (11) of (43) keert u respectievelijk terug naar de hoger gerangschikte lijst.

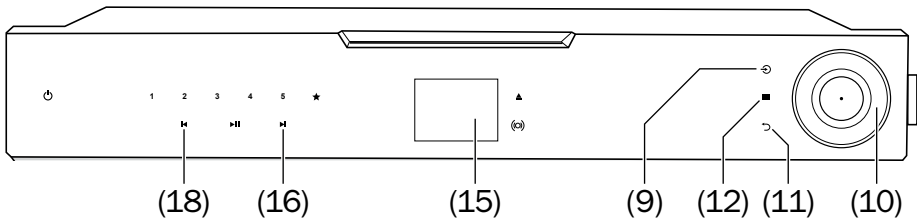

- Met de toets **≡(12)/(45)** roept u het submenu van de DAB-radio op:

Station list

Hier worden alle gevonden zenders weergegeven.

Scan

Wist de zenderlijst en bouwt ze opnieuw op. Dat kan na een verandering van standplaats nodig zijn.

Manual tune

Hiermee kunt u handmatig frequentiegebieden (blokken) toevoegen aan de zenderlijst.

Prune invalid

Met deze functie verwijdert u zenders uit de zenderlijst waarvan het signaal te zwak is voor een storingsvrije ontvangst. Dat kan na een verandering van standplaats nodig zijn.

DRC



Sommige stations bieden een dynamische regeling (Dynamic Range Compression) aan. Hiermee worden stille passages verhoogd, luide passages afgezwakt. Dat kan bij het luisteren in een luide omgeving van nut zijn. Mogelijke instellingen: off, high, low.

Station order

Hiermee sorteert u de zenderlijst:





- Alphanumerical – volgens de zendernaam
- Ensemble – volgens de zendergroepen
- Valid – zwakke of niet te ontvangen zenders worden aan het einde van de lijst geplaatst.

FM (USW)

- Druk op de toets  (35)
- of druk meerdere keren op de toets  (9) tot “FM radio” verschijnt op het display (15) en druk dan op het midden van de sensorknop (10),
- of selecteer “FM” in het menu “Source”.

Zenders instellen

Stel de zenders in met de toetsen

 (18)/ (16) of  (43)/ (29):

- Elke korte druk op de toetsen reduceert/verhoogt de ontvangstfrequentie op het display (15) met telkens 50 kHz.
- Door deze ingedrukt te houden, begint de automatische zoekopdracht in de overeenkomstige richting en stopt bij de volgende zender die in voldoende kwaliteit wordt ontvangen.

De naam van de ingestelde zender verschijnt na korte tijd op het display (15).

- Met de toets  (12)/(45) roept u het submenu van de FM-radio op:

Scan setting

Vind alleen zenders met een sterk signaal (Yes/No).

Stereo setting

Als u een sterke ruis heeft, kunt u hier naar de monomodus overschakelen.

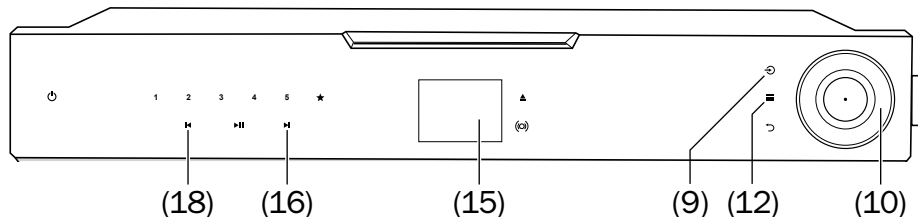
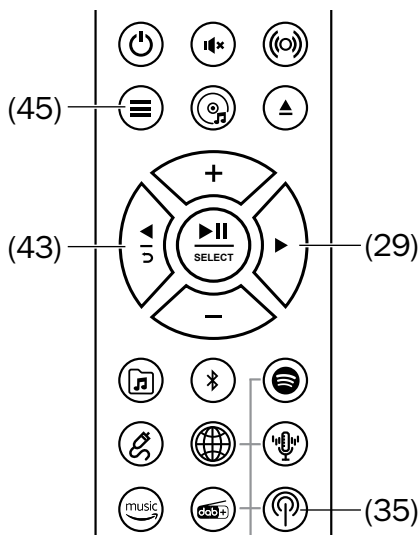

Zenders opslaan en oproepen

Zendergeheugen

Er staan 30 geheugenzenders voor internetradio/Podcasts, DAB en FM te uwer beschikking.

1. Om de momenteel ingestelde zender op te slaan, drukt u zolang op de toets ★ (7)/(37) tot het menu “Save to preset” verschijnt op het display (15).
2. Selecteer het gewenste zendergeheugen met de sensorknop (10) of de toetsen – (42) en + (44).
3. Druk op het midden van de sensorknop (10) of de toets ►|| (30).

Op die manier wordt de zender opgeslagen.

1. Om de zender op te roepen, drukt u kort op de toets ★ (7)/(37). Op het display verschijnt het menu “Recall from Preset”.
2. Selecteer het gewenste zendergeheugen met de sensorknop (10) of de toetsen – (42) en + (44).
3. Om de zender op te roepen, drukt u op het midden van de sensorknop (10) of de toets ►|| (30).

Stationstoetsen

Met de stationstoetsen 1–5 (6)/(36) kunt u de stationsgeheugens 1–5 toewijzen en oproepen door eenvoudigweg op een knop te drukken:

- Om de momenteel ingestelde zender op te slaan, drukt u zolang op de gewenste stationstoets tot de melding “Preset stored” verschijnt op het display.
- Om de zender te roepen, drukt u kort op de gewenste stationstoets.

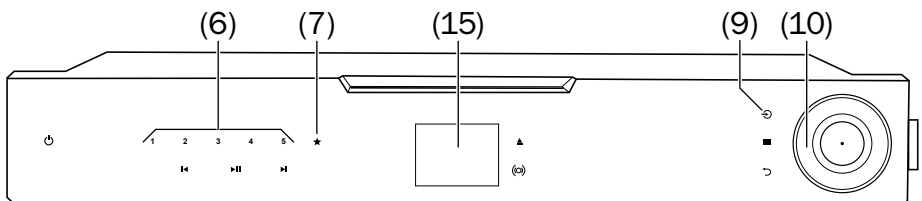
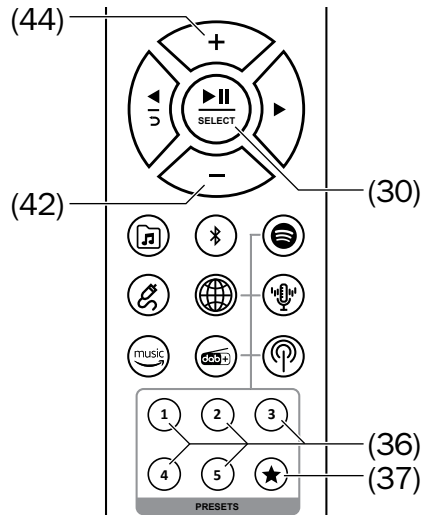

USB Mediaplayer

Hiermee kunt u audiobestanden van de format MP3 afspelen vanaf USB-apparaten.

Met de USB-aansluiting **(24)** kunt u verbinding maken met de gangbare USB-sticks en USB-harde schijven van de specificaties USB 1.0 tot 3.0, die zijn geformatteerd in het formaat "FAT32" en een maximale capaciteit van 128 GB hebben. Er kunnen tot 5.000 bestanden worden opgeslagen in maximaal 8 mapniveaus.

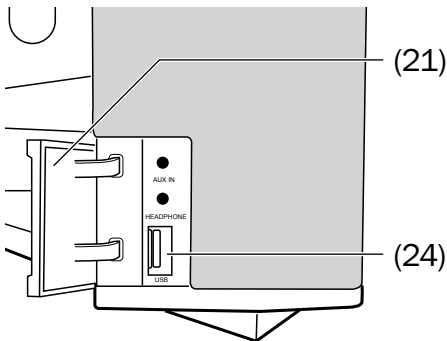



Open de afsluitdop **(21)** en steek de USB-stick of de stekker van uw USB-apparaat in de USB-aansluiting **(24)**. De stekker past slechts in één positie in de poort.

Zodra de MUSICSTATION het geheugen detecteert, verschijnt op het display de opmerking "USB disk attached. Open folder?" en "Yes" is gekozen.

- Druk op het midden van de sensor-knop **(10)** of de toets **▶|| (30)**. Nu wordt de bestandslijst van het USB-geheugen weergegeven.

Als het USB-geheugen al enige tijd is aangesloten, roept u de bestandslijst als volgt op:

1. Druk op de toets  **(41)**, of meerdere keren op de toets  **(9)** tot "USB" op het display **(15)** verschijnt en druk dan op het midden van de sensorknop **(10)**, of selecteer "USB" in het menu "Source".
2. Selecteer het punt "USB" in het menu. Na een korte tijd verschijnt de bestandslijst van het USB-geheugen.

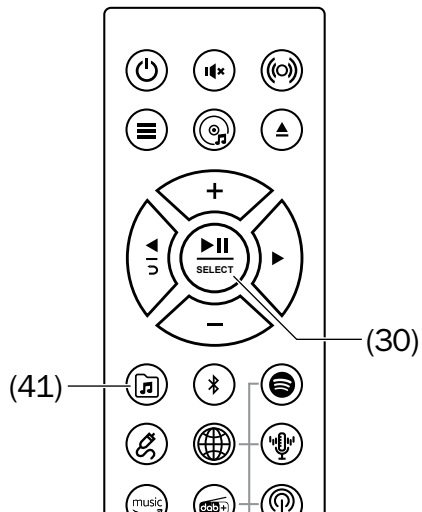

Weergave

- Selecteer de eerste gewenste titel van de lijst en start de weergave door op het midden van de sensor-knop **(10)** of de toets **▶|| (30)** te drukken.
- Weergave onderbreken: Druk op de toets **▶|| (17)/(30)**.
- Weergave hervatten: Druk opnieuw op de toets **▶|| (17)/(30)**.
- Titels snel afspelen: Houd de toets **▶I (16)** of **▶ (29)** ingedrukt.
- Titels snel achterwaarts afspelen: Houd de toets **I◀ (18)** of **◀ (43)** ingedrukt.
- Volgende titel weergeven: Kort op de toets **▶I (16)** of **▶ (29)** tikken.
- Vorige titel weergeven: Tik kort op de toets **I◀ (18)** of **◀ (43)**.

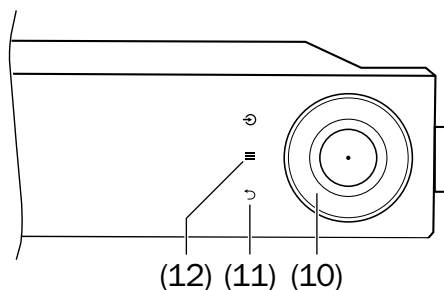
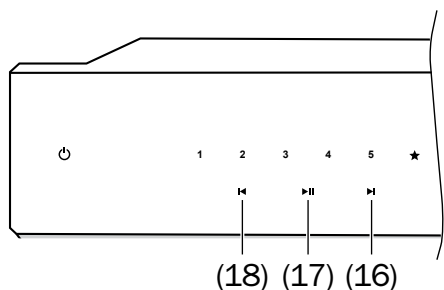
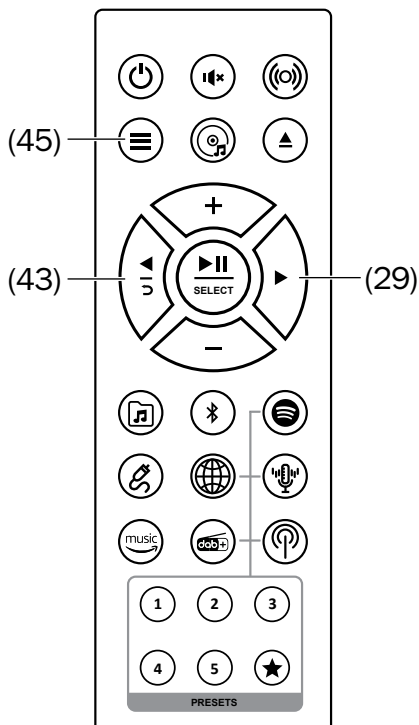

- Als u meerdere keren drukt op de toets **↶ (11)** keert u respectievelijk terug naar de hoger gerangschikte lijst.
- Met de toets **≡ (12)/(45)** roept u het submenu op:

Playlist

De afspeellijst vindt u in het submenu "USB". In deze lijst kunt u titels van een USB-apparaat opnemen en deze achter elkaar afspelen. Zodra het USB-apparaat wordt verwijderd, worden de bijbehorende bestanden uit de afspeellijst verwijderd.

- Selecteer de gewenste titel in een van de andere bestandslijsten en houd het midden van de sensor-knop **(10)** of de toets **▶II (30)** zolang ingedrukt tot de melding "Added to playlist" verschijnt.
- Om een titel uit de afspeellijst te verwijderen, selecteert u de titel en houdt u het midden van de sensor-knop **(10)** of de toets **▶II (30)** ingedrukt tot de melding "Delete from my playlist" verschijnt. Selecteer dan "YES" en druk op het midden van de sensor-knop **(10)** of de toets **▶II (30)**.
- Om de volledige afspeellijst te wissen, roept u het menu-item "Clear my playlist" op.

Repeat play

Met dit menu-item kunt u de herhaling van de huidige lijst in- en uitschakelen.

Wanneer de functie wordt ingeschakeld, verschijnt het symbool **↻** in de statusregel.

Shuffle play

Met dit menu-item kunt u het toevallig afspelen van alle titels van de actuele lijst in- en uitschakelen.

Wanneer de functie wordt ingeschakeld, verschijnt het symbool **⌘** in de statusregel.

Bluetooth®-modus

Via Bluetooth® kunt u een compatibel afspeelapparaat draadloos verbinden met de MUSICSTATION. De geluidsweergave van het afspeelapparaat gebeurt dan via de MUSICSTATION. Het Bluetooth®-radiosysteem heeft een zendbereik van ongeveer 10 meter, dat wordt beïnvloed door muren en meubels.

LET OP

- *Gebruik de Bluetooth®-functie slechts op plaatsen waar draadloze transmissie is toegestaan.*
- *Gelieve erop te letten dat de Bluetooth® naargelang van het besturingssysteem van het afspeelapparaat verschillend kan reageren.*

Koppelen (pairing)

Om het geluid van uw afspeelapparaat via Bluetooth® op uw MUSICSTATION weer te geven, moet u de apparaten met elkaar verbinden. Dat wordt “koppelen” of “pairing” genoemd.

1. Schakel de Bluetooth®-functie op uw afspeelapparaat (bijv. smartphone) in.
2. Druk gedurende ca. drie seconden op de toets **✳ (40)** of selecteer in het menu “Bluetooth” het item

“BT pairing”, om het koppelen te starten. Op het display **(15)** knippert het Bluetooth®-symbool.

3. Laat uw afspeelapparaat/smartphone zoeken naar Bluetooth®-apparaten (zie de handleiding van het afspeelapparaat). In de lijst van gevonden apparaten zou na de zoekopdracht ook “Teufel MUSICSTATION” moeten zijn vermeld.
Als u uw MUSICSTATION in de Teufel Remote App een andere naam hebt gegeven, wordt deze nieuwe naam weergegeven.
4. Kies “Teufel MUSICSTATION” uit de lijst van gevonden apparaten.
5. Als uw afspeelapparaat een code vraagt, geef dan “0000” (vier keer nul) in.

De pairing is voltooid, het display toont “Bluetooth” en alle geluiden die anders door uw afspeelapparaat/smartphone zouden worden afgespeeld, worden nu door de MUSICSTATION afgespeeld.

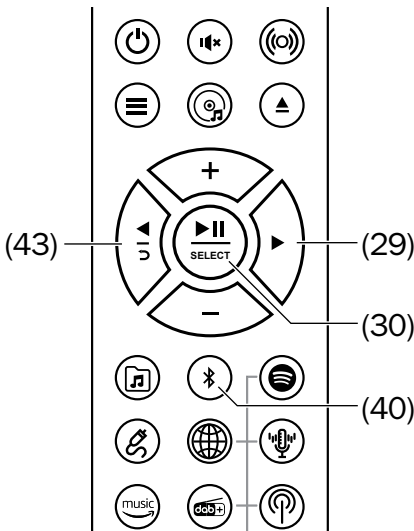
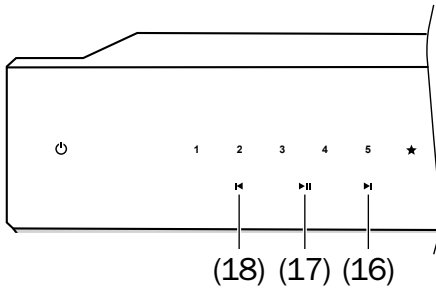
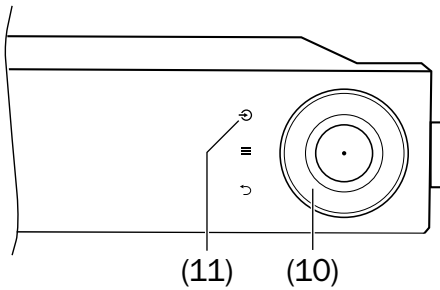

Weergave

i De volume-instelling van het afspelapparaat heeft vaak ook een invloed op het volume van de MUSICSTATION.

1. Druk op de toets **⌘ (40)**, of meerdere keren op de toets **⌂ (9)** tot “Bluetooth” op het display **(15)** verschijnt en druk dan op het midden van de sensorknop **(10)**, of selecteer “Bluetooth” in het menu “Source”.
2. Schakel op uw bronapparaat de Bluetooth®-functie in.
3. Start de weergave aan uw bronapparaat.

U bedient de weergave aan uw bronapparaat. Een aantal functies kunt u ook met de MUSICSTATION bedienen:

- Weergave onderbreken: Druk op de toets **⏏ (17)/(30)**.
- Weergave hervatten: Druk opnieuw op de toets **⏏ (17)/(30)**.
- Volgende titel weergeven: Kort op de toets **⏩ (16)** of **▶ (29)** tikken.
- Huidige titel opnieuw starten: Tik kort op de toets **⏮ (18)** of **◀ (43)**.
- Vorige titel weergeven: Tik twee keer op de toets **⏮ (18)** of **◀ (43)**.

Verbreken van de verbinding

Als u zich met uw bronapparaat buiten het zendbereik van uw MUSICSTATION bevindt, wordt de Bluetooth®-verbinding verbroken. Als u binnen de 120 seconden opnieuw binnen het zendbereik bent, dan wordt de verbinding automatisch weer hersteld.

De verbinding verbreken

Voor de beëindiging van de Bluetooth®-verbinding

- schakelt u de Bluetooth®-functie van uw afspeelapparaat/smartphone uit of
 - roept op de MUSICSTATION het menu op en selecteert "BT pairing".
-
- Met de toets **≡(12)/(45)** roept u het submenu op:

Bluetooth pairing

Hiermee start u het koppelen (zie pagina 44).

View details

- Bluetooth Info
hier ziet u details over de Bluetooth®-verbinding.
- Connected Device
hier ziet u details over het momenteel verbonden afspeelapparaat of de smartphone.

- Paired Device List
De MUSICSTATION slaat de verbindinggegevens van ruim 7 apparaten op om zich hiermee te verbinden zonder dat er opnieuw gekoppeld wordt.
Om een apparaat van deze lijst te verwijderen, selecteert u het en drukt u op het midden van de sensorknop **(10)** of op de toets **▶|| (30)**

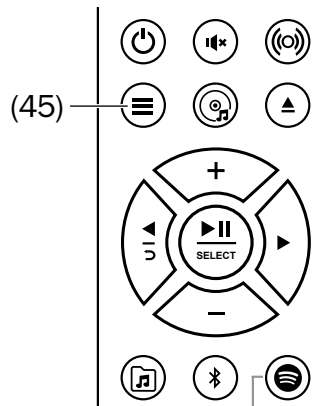
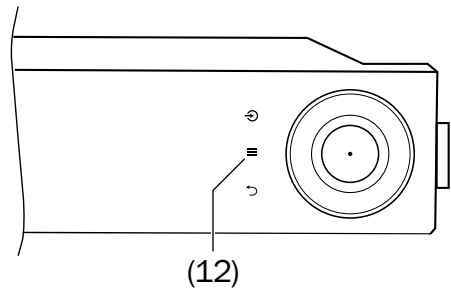

CD-modus

Gebruik alleen in de handel verkrijgbare cd's die voorzien zijn van een van de symbolen hiernaast.

De MUSICSTATION kan normale cd's met een diameter van 120 mm lezen en muziekbestanden afspelen die daarop zijn opgeslagen in de formaten audio-cd, MP3, M4A en WMA.

Zelfgebrande cd's zijn normaal gesproken leesbaar, maar er kunnen zich hier problemen voordoen door een te hoge brandsnelheid of defecte lege cd's.

VOORZICHTIG

Gevaar voor de gezondheid!



Wanneer de behuizing is geopend tijdens het gebruik, komt een onzichtbare laserstraal of een zichtbaar laserlicht vrij.

- *Kijk niet in de straal, ook niet met optische instrumenten.*



LET OP

Gevaar voor beschadiging!

- *Plaats geen cd's van 80 mm!*
- *Plaats geen gevormde cd's ("shapes")!*
- *Plaats zeker niet meerdere cd's naast elkaar.*
- *Plaats geen andere voorwerpen dan cd's.*
- *Houd de cd tijdens het intrekken of uitwerpen niet vast.*

CD afspelen

- Plaats de cd voorzichtig met de labelzijde naar voren in de cd-sleuf (8).

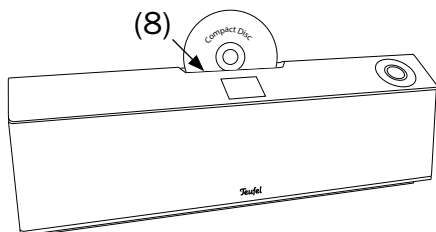

De MUSICSTATION schakelt over op de bron “CD” en trekt de cd in. Op het display verschijnt de opmerking “Loading”. Na een korte tijd start het afspelen automatisch. Het display toont het titelnummer, de verstreken tijd en (indien beschikbaar) de titelnaam.

- Weergave onderbreken: Druk op de toets ►|| (17)/(30).
- Weergave hervatten: Druk opnieuw op de toets ►|| (17)/(30).
- Titels snel afspelen: Druk op de toets ◀(18)/▶(16) of ◀(43)/▶(29) en houd deze ingedrukt. De weergave vindt plaats in sprongen met ca. viervoudige snelheid; het display geeft de verstreken tijd van de titel weer. Om de normale afspeelmodus voort te zetten, laat u de toets los.
- Volgende titel weergeven: Kort op de toets ►(16) of ►(29) tikken.
- Huidige titel opnieuw starten: Tik kort op de toets ◀(18) of ◀(43).
- Vorige titel weergeven: Tik twee keer op de toets ◀(18) of ◀(43).

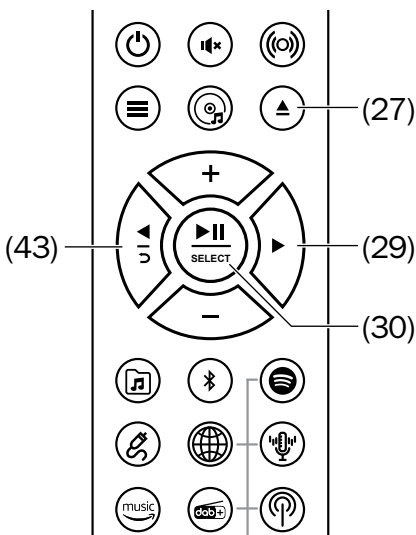
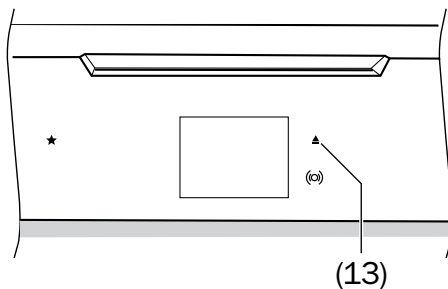
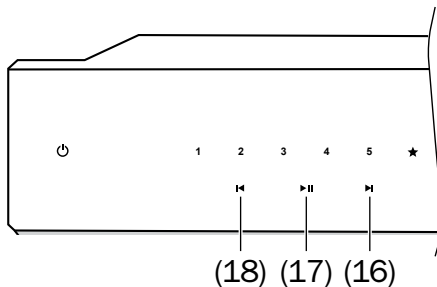

- Met de toets **≡ (12)/(45)** roept u het submenu op:

Repeat play

Met deze functie worden alle titels van de cd afgespeeld, dan wordt opnieuw met de 1e titel begonnen. Mogelijke instellingen: On/Off.

Wanneer de functie wordt ingeschakeld, verschijnt het symbool  in de statusregel.

Shuffle play

Hiermee worden de titels van de cd in toevallige volgorde afgespeeld. Mogelijke instellingen: On/Off.

Wanneer de functie wordt ingeschakeld, verschijnt het symbool  in de statusregel.

CD uitwerpen

- Druk op de toets **▲ (13)/(27)**. Het afspelen wordt gestopt en de cd wordt naar boven geduwd.

- Verwijder de cd voorzichtig.

Indien een cd of een ander voorwerp in de cd-sleuf **(8)** niet wordt herkend door de cd-speler, kunt u het uitwerpen forceren door lang op de toets te drukken **▲ (13)/(27)**.

AUX In

Op de ingangsbus AUX IN **(22)** kunt u een bronapparaat met een analoge Line-Out-bus of een koptelefoon-aansluiting (bijv. een cd-speler of tv) aansluiten. Daarvoor heeft u een stereokabel met 3,5-mm-klinstekker nodig.

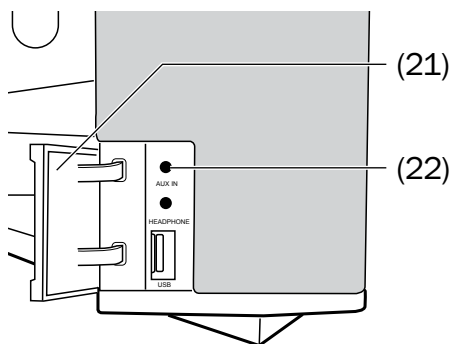

Open de afsluitdop **(21)** en steek de stekker van uw AUX-afspeelapparaat in de aansluiting AUX IN **(22)**.

Weergave

1. Selecteer "AUX In" als bron.
2. Start de weergave op uw afspeelapparaat.



De volume-instelling van het afspeelapparaat heeft vaak ook een invloed op het volume van de MUSICSTATION.

3. Bedien alle afspeelfuncties vanaf het afspeelapparaat.

Amazon Music

Met de Teufel Remote App kunt u uw MUSICSTATION bij Amazon Music® registreren:

1. Start de app op uw smartphone/tablet.
2. Selecteer uw MUSICSTATION in de lijst met apparaten.
3. Selecteer als bron “Amazon Music”.
4. Tik op “Browse”.
Het registratiescherm van Amazon verschijnt in de app.
5. Log in met uw Amazone-account of maak een nieuw account aan. Volg de instructies op het scherm.

Nadat u zich heeft aangemeld, heeft u toegang tot Amazon Music®, afhankelijk van uw Amazon-abonnement.

Spotify Connect

Gebruik uw smartphone, tablet of computer als afstandsbediening voor Spotify®.

Meer informatie kunt u op spotify.com/connect vinden.

Reiniging en onderhoud

LET OP

Externe invloeden kunnen het apparaat beschadigen of vernielen.

- *Is het apparaat gedurende langere tijd onbewaakt (bijv. tijdens de vakantie), of dreigt er een onweer, trek dan de netstekker uit het stopcontact. Een plotseling optredende overdruk kan anders leiden tot een defect.*
 - *Gebruik indien mogelijk uitsluitend helder water zonder reinigungsadditieven. Bij hardnekkige vlekken kunt u een mild sopje gebruiken.*
 - *Gebruik in geen geval scherpe reinigingsmiddelen, spiritus, verdunners, benzine of iets gelijkaardigs. Zulke reinigingsmiddelen kunnen de gevoelige buitenkant van de behuizing beschadigen.*
- Verwijder stof of lichte verontreinigingen bij voorkeur met een droog, zacht doekje.
 - Wrijf sterke verontreinigingen met een licht bevochtigd doekje af. Zorg ervoor dat er geen vloeistof in de behuizing indringt.
 - Veeg daarna de vochtige oppervlakken meteen met een zacht doekje af zonder druk uit te oefenen.

Hulp bij storingen

De volgende opmerkingen moeten u helpen om storingen te verhelpen. Wanneer dit niet lukt, helpen onze uitvoerige FAQ's op onze website www.teufelaudio.com/MUSICSTATION-support. u zeker verder. Neem anders contact op met onze hotline (zie pagina 4). Neem de garantiebepalingen in acht.

Storing	Mogelijke oorzaak	Oplossing
Geen werking	Geen stroomtoevoer	Werking van het stopcontact met een ander apparaat controleren
	De kleine stekker van de netkabel is eruit gegleden	Netaansluiting controleren (pagina 19)
Het apparaat geeft geen geluid	De onjuiste bron is gekozen	De juiste bron kiezen (pagina 22)
	Volume is ingesteld op "0"	Volume verhogen
	Volume van het afspeelapparaat is te laag ingesteld	Volume van het afspeelapparaat voorzichtig verhogen
Geen geluid bij Bluetooth®	Geen Bluetooth®-verbinding	Verbinding herstellen (zie pagina 44)
	MUSICSTATION werd niet als weergavetoe-stel geselecteerd	Selecteer op het afspeelapparaat "Teufel MUSICSTATION" als weergavetoe-stel per Bluetooth®
	De Bluetooth®-verbinding wordt verstoord door een ander radiosysteem (bijv. draadloze telefoon, wifi)	Stel MUSICSTATION en/of het afspeelapparaat op een andere plaats op; verplaatsen naar een andere kamer om het apparaat te testen
Geen WLAN-verbinding, op het display licht  op	Verbinding met WLAN verloren of verkeerde parameters ontvangen	Netwerkinstellingen wissen (zie "Clear network settings" op pagina 31), en start de netwerkwizard (zie "Network wizard" op pagina 31)

De tijd wordt in de zomer niet correct weergegeven.	Bij het updaten via het internet wordt de omschakeling voor zomer-/winteruur niet doorgegeven.	Schakel om tussen zomer- en wintertijd in het menu System settings -> Time/Date -> Summer /winter time. Bij het updaten via DAB of FM wordt er automatisch omgeschakeld tussen zomer- en wintertijd.
De weergave vertoont geruis	In principe is de MUSICSTATION een zeer ruisarm systeem. Meestal "ontmaskert" het boxensysteem, dat in de hoge tonen een zeer goed oplossend vermogen heeft, de gebrekkige kwaliteit van een signaalbron (bijv. van MP3-bestanden).	Zorg ervoor dat van de bron een perfect signaal naar de MUSICSTATION wordt gestuurd.

Technische gegevens

Afmetingen (b x h x d)	555 x 185 x 120 mm
Gewicht	5,0 kg
Bedrijfsspanning	220-240 V~, 50 Hz, 80 W max.

In dit product zijn volgende radiofrequentiebanden en radiozendvermogens van toepassing:

Radionetwerk	Frequentiebanden	Zendvermogen in mW/dBm
Bluetooth®	2,402–2,480 GHz	2,5/4
Wifi	2,400–2,483 GHz	40/16

Meer technische gegevens vindt u op onze website.

Technische wijzigingen voorbehouden!

Conformiteitsverklaring



Lautsprecher Teufel GmbH verklaart dat dit product voldoet aan de richtlijn 2014/53/EU. De volledige tekst van de CE-conformiteitsverklaring vindt u op dit internetadres:

www.teufelaudio.com/declaration-of-conformity

Beschikbaarheid



**Afgedankte apparaten
mogen niet bij het huisvuil
belanden!**

Elektrische apparaten bevatten schadelijke stoffen en waardevolle middelen.

Elke gebruiker is daarom wettelijk verplicht oude elektrische apparaten af te geven bij een erkend inzamelpunt. Op die manier worden ze verwerkt op een milieuvriendelijke manier waarbij de hulpbronnen gespaard worden.

U kunt oude elektrische apparaten gratis afgeven bij het plaatselijke recycling-/containerpark.

Voor meer informatie over dit thema dient u zich direct tot uw handelaar te wenden.



**Batterijen en accu's mogen
niet bij het huisvuil
belanden!**

Elke gebruiker is wettelijk verplicht alle batterijen en accu's, of ze nu schadelijke stoffen*) bevatten of niet, bij een inzamelpunt van zijn gemeente of staddeel of in de winkel af te geven, zodat ze op een milieuvriendelijke manier kunnen worden verwerkt.

Batterijen en accu's mogen alleen in ontladen toestand worden ingeleverd!

*) gemarkeerd met:

Cd = cadmium, Hg = kwik,

Pb = lood

Teufel

Gelieve u te richten tot onze dienst voor vragen, suggesties of kritiek:

Lautsprecher Teufel GmbH

BIKINI Berlin

Budapester Straße 44

10787 Berlin (Germany)

Telefoon: +31 20 8083195

Online-support: www.teufelaudio.nl/klantenservice

Contactformulier: www.teufelaudio.nl/contact

Alle gegevens zonder garantie.

Technische wijzigingen, tikfouten en vergissingen voorbehouden.