

# interphone <sup>stereo</sup> **F4**

Wireless Telecom, Intercom, Navigation and Music

## INSTRUCTION MANUAL

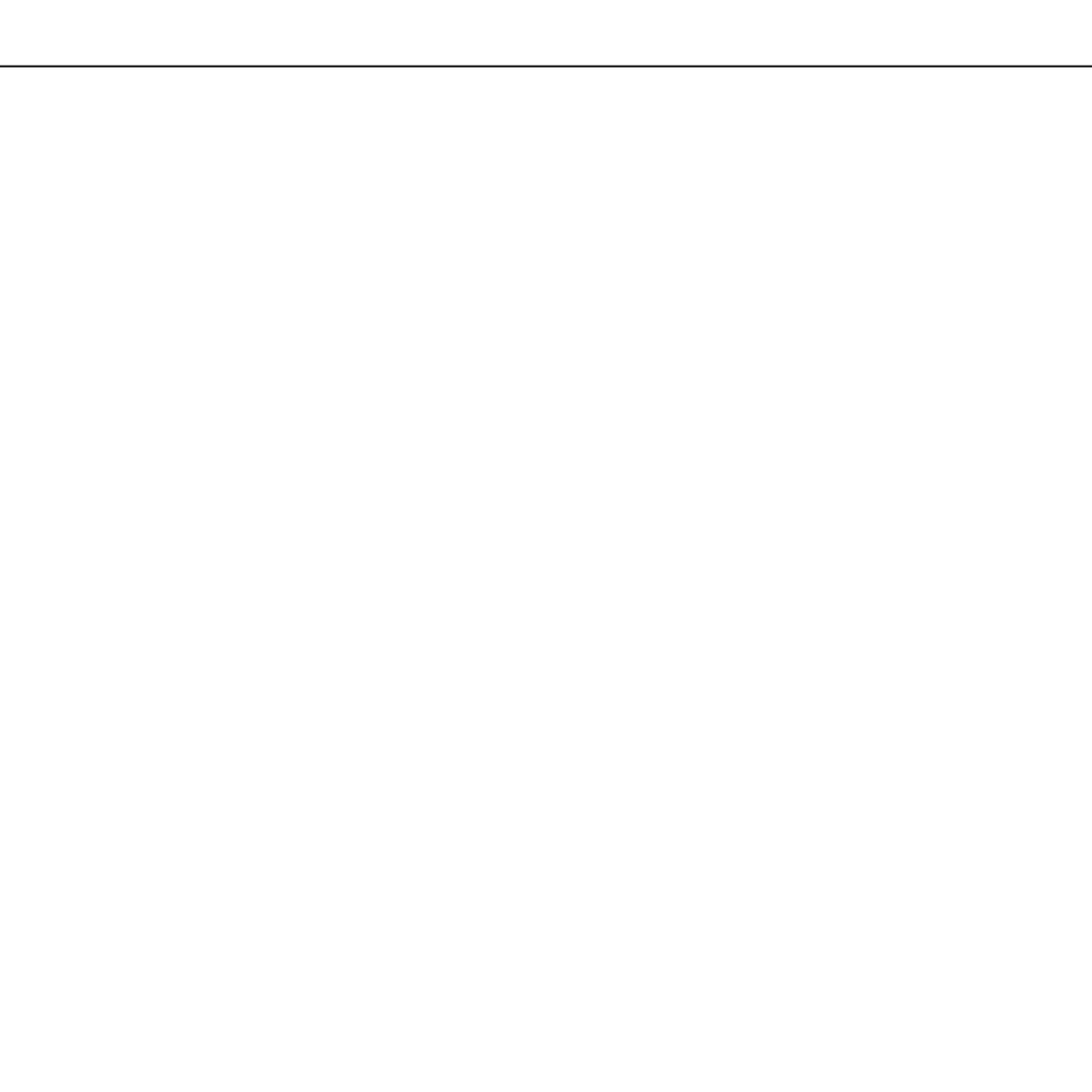



---

# interphone <sup>stereo</sup> F4

Wireless Telecom, Intercom, Navigation and Music



interphone <sup>stereo</sup> F4

Wireless Telecom, Intercom, Navigation and Music



Get the most out of your

# **INTERPHONE F4**

see:

**[www.interphone.cellularline.com](http://www.interphone.cellularline.com)**

interphone <sup>stereo</sup> F4

Wireless Textcom, Intercom, Navigation and Music



Listen to music in wireless mode on  
**INTERPHONE F4 stereo**  
and from your iPod® and iPhone®

## iLink Stereo

iLink stereo transforms all your Apple devices  
in musical Bluetooth®.

The iLink battery is powered directly by  
the dock connector and does not need to be recharged

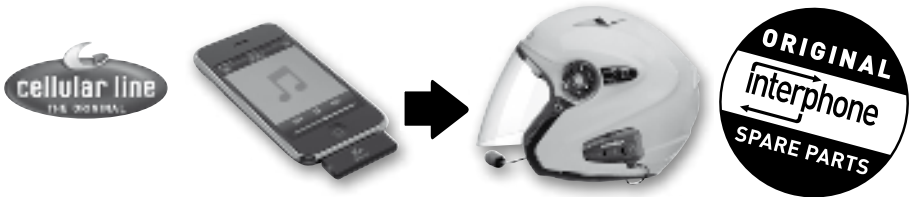

Ask your retailer for original **INTERPHONE F4** accessories





**interphone** <sup>stereo</sup> **F4**  
Wireless Telecom, Intercom, Navigation and Music



telecom



intercom



gps



music

<b>IT</b>	Motorbike Wireless Entertainment System Manuale di istruzioni .....	16
<b>EN</b>	Motorbike Wireless Entertainment System Instruction manual .....	26
<b>FR</b>	Motorbike Wireless Entertainment System Mode d'emploi .....	36
<b>ES</b>	Motorbike Wireless Entertainment System Manual operativo.....	46
<b>DE</b>	Bluetooth Entertainment System für Motorradhelme BEDIENUNGSANLEITUNGEN.....	56
<b>PT</b>	Motorbike Wireless Entertainment System Manual do utilizador .....	66
<b>NL</b>	Draadloos entertainment systeem voor motorrijders Handleiding .....	76
<b>RU</b>	Беспроводное переговорное устройство для мотоциклистов (Hands Free гарнитура) Руководство по эксплуатации .....	86
<b>PL</b>	Motorbike Wireless Entertainment System Instrukcja obsługi .....	96
<b>SV</b>	Trådlöst kommunikationssystem för motorcyklar Bruksanvisning .....	106
<b>FI</b>	Motorbike Wireless Entertainment System Käyttöohje.....	116
<b>JP</b>	モーターサイクル用ワイヤレスエンターテイメント・システム 取扱説明書 .....	126

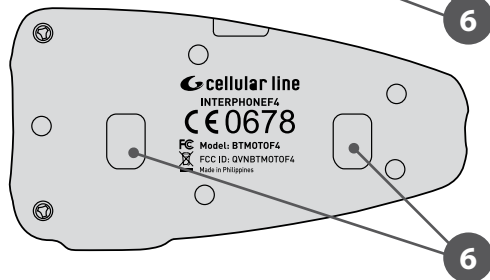
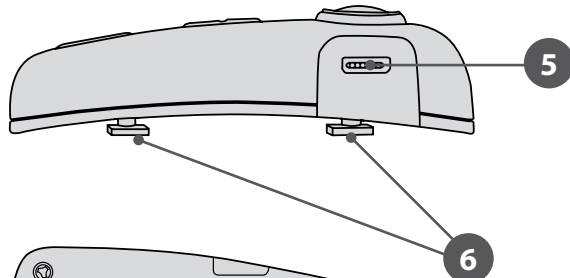
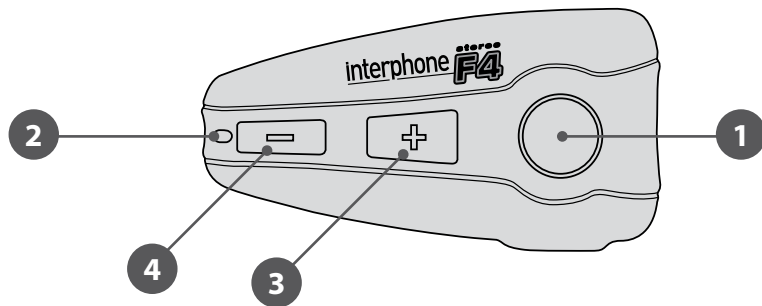

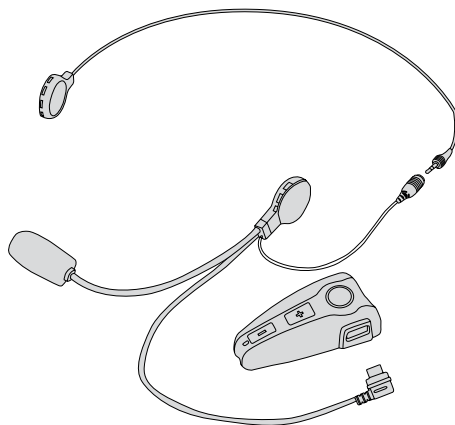
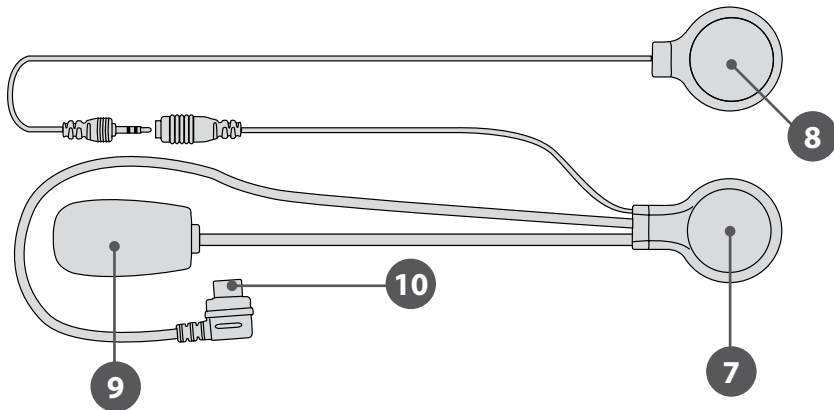

## INTERPHONE F4 UNIVERSAL

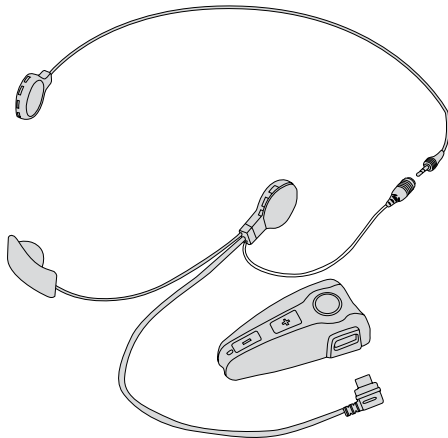
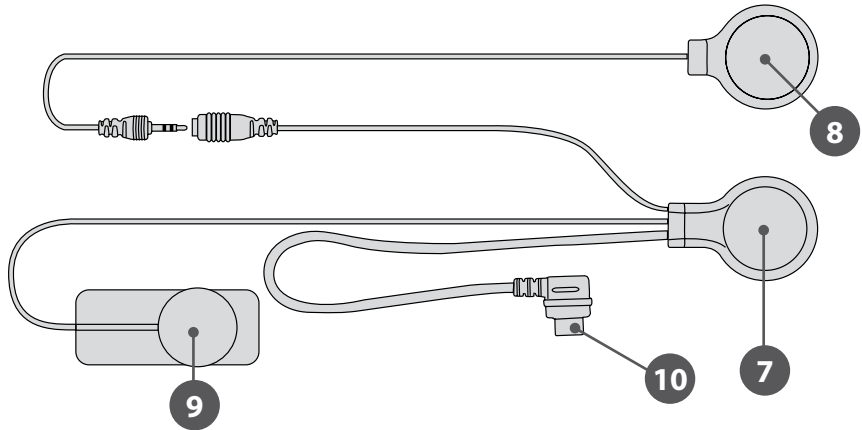

## INTERPHONE F4 FULL FACE

7

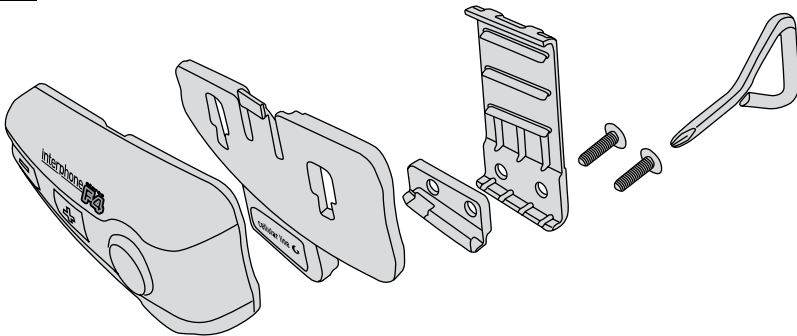

7.1

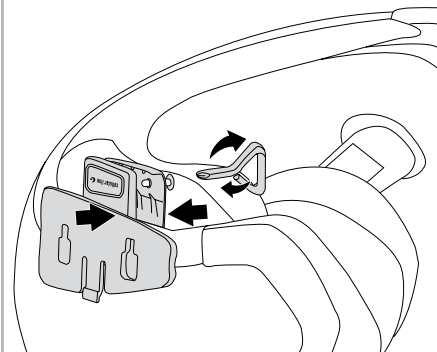

8

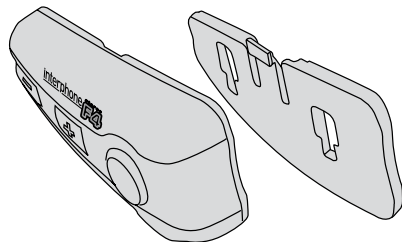

9

9a

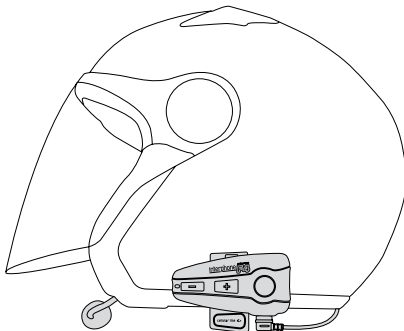
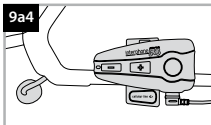
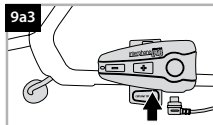
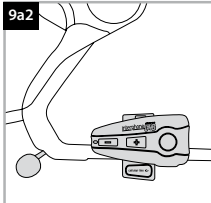
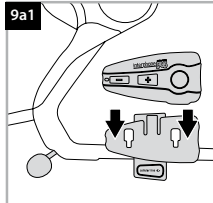

9b

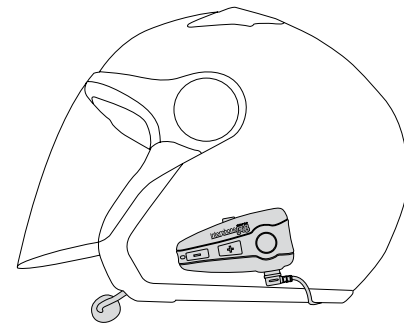
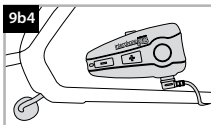
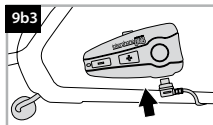
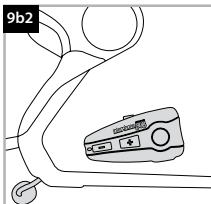
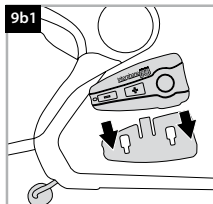

10

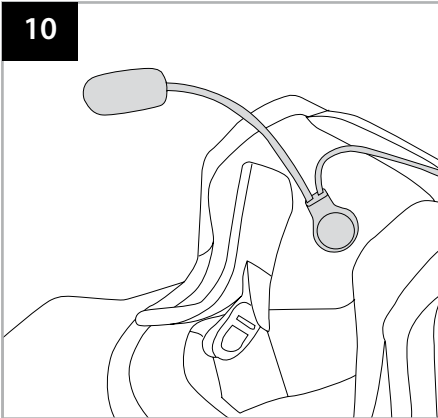

10a

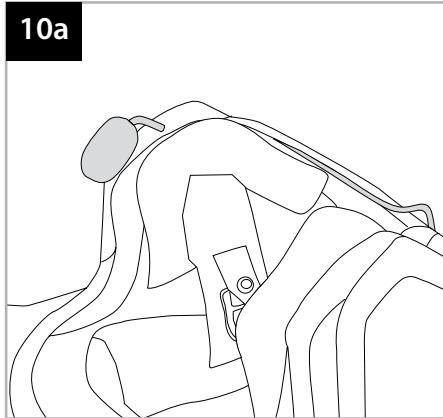

10b

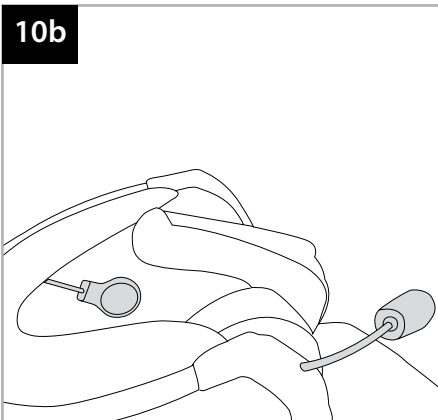

11

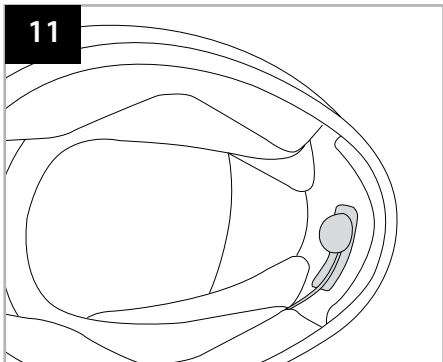

FULL FACE

MANUALE ISTRUZIONI

**interphone** *stereo* **F4**  
Wireless Telecom, Intercom, Navigation and Music



## INDICE

<b>INSTALLAZIONE</b> .....	18	<b>2.2 Intercom</b> .....	21
<b>DURANTE LA GUIDA</b> .....	18	<b>2.3 Stereo (A2DP)</b> .....	21
<b>DURANTE LA SOSTA</b> .....	18	<b>2.4 Audio GPS</b> .....	21
<b>FUNZIONI</b> .....	18	<b>3 UTILIZZO</b> .....	22
Funzioni telefono .....	18	<b>3.1 Funzione Telefono</b> .....	22
Funzioni Intercom .....	18	<b>3.2 Funzione Intercom</b> .....	22
Funzioni GPS .....	18	<b>3.3 Funzione Stereo (A2DP)</b> .....	22
Funzioni stereo .....	18	<b>3.4 Music remote control</b> .....	22
<b>CARATTERISTICHE</b> .....	19	<b>3.5 Funzione Telefono + Intercom</b> .....	22
<b>NOTE SULL'AUTONOMIA</b> .....	19	<b>3.6 Funzione Telefono + Stereo (A2DP)</b> .....	23
<b>DESCRIZIONE PRODOTTO</b> .....	19	<b>3.7 Funzione Intercom + Stereo (A2DP)</b> .....	23
<b>CONTENUTO DELLA CONFEZIONE</b> .....	19	<b>3.8 Funzione Telefono + Stereo (A2DP)</b> <b>+ Intercom</b> .....	23
<b>1 PRIMO UTILIZZO</b> .....	19	<b>3.9 Funzione Telefono + Telefono</b> <b>(Dualphone)</b> .....	23
<b>1.1 Ricarica</b> .....	19	<b>3.10 Funzione Telefono + Stereo (A2DP)</b> <b>+ Telefono</b> .....	24
<b>1.2 Installazione</b> .....	19	<b>3.11 Risposta Vocale (VOX)</b> .....	24
MONTAGGIO DEL SUPPORTO A SLITTA		<b>3.12 Chiamata vocale</b> .....	24
CON CLIP SMONTABILE .....	20	<b>4 SPECIFICHE BLUETOOTH®</b> .....	24
MONTAGGIO DEL SUPPORTO		<b>5 CURA E MANUTENZIONE</b> .....	24
A SLITTA ADESIVO .....	20	<b>6 ASSISTENZA E GARANZIA</b> .....	25
FISSAGGIO DELLA CENTRALINA .....	20		
MONTAGGIO ALTOPARLANTE CON MICROFONO .....	20		
RIMOZIONE DELLA CENTRALINA BLUETOOTH®			
DAL CASCO.....	20		
<b>1.3 Accensione / Spegnimento</b> .....	20		
<b>2 ABBINAMENTO</b> .....	20		
<b>2.1 Telefono</b> .....	20		

**INTERPHONE F4 stereo** è un sistema Bluetooth® da casco per l'intrattenimento e l'informazione durante la guida della moto.

**INTERPHONE F4 stereo** si abbina e dialoga con tutti i telefoni cellulari, con i navigatori GPS, con i lettori musicali dotati di tecnologia Bluetooth®.

La centralina è rivestita dalla speciale membrana Weather Protection Skin che lo rende completamente impermeabile; la sua aerodinamica è stata studiata per evitare disturbi generati da turbolenze provocate dall'aria e permettere all'acqua, in caso di pioggia, di scivolare via.

I suoi comandi e la sua forma sono stati concepiti per essere individuabili ed accessibili in modo rapido e immediato durante la guida con i guanti.

## INSTALLAZIONE

**INTERPHONE F4 stereo** si installa su qualsiasi casco senza alterarne struttura o verniciatura. Una volta installato può essere rimosso in un qualsiasi momento. **INTERPHONE F4 stereo** non altera l'omologazione del casco.

## DURANTE LA GUIDA

Dare sempre priorità alla guida del mezzo, non alle telefonate. Durante la conversazione telefonica o con interfono ridurre sempre la velocità di marcia e restare concentrati sulla guida. In caso di cattive condizioni atmosferiche e/o intenso traffico prima di rispondere è consigliabile fermarsi. Guidare sempre in sicurezza e attenersi al codice della strada vigente.

## DURANTE LA SOSTA

Per evitare furti se si lascia il casco attaccato alla moto, **INTERPHONE F4 stereo** dispone di un tasto rapido di rilascio che permette di rimuovere e di portare con sé la centralina Bluetooth® esterna.

## FUNZIONI

### Funzioni telefono



*telecom*

- Connessione vivavoce Dualphone con due telefoni contemporaneamente
- Risposta vocale
- Chiamata vocale
- Rifiuto chiamata

### Funzioni Intercom



*intercom*

- Connessione interfono moto-moto o pilota-passeggero con altri dispositivi Interphone o **INTERPHONE F4**
- Comunicazione interfono con pulsante attivazione
- Avviso suoneria telefono

### Funzioni GPS



*gps*

- Informazioni audio da navigatore GPS Bluetooth®
- Avviso suoneria telefono

### Funzioni stereo



*music*

- Connessione wireless hi-fi stereo con lettori musicali Bluetooth® A2DP
- Remote control comandi musicali
- Avviso suoneria telefono

## CARATTERISTICHE

- Comunicazione full duplex
- Filtro DSP  
(cancellazione digitale di vento e rumori di fondo)
- Comunicazione fino a 500 mt (in campo aperto)
- Regolazione automatica del volume  
(compensazione velocità e rumorosità ambientale)
- Totalmente impermeabile
- Installazione 5 minuti
- Centralina removibile
- Batteria al litio
- Autonomia di utilizzo attivo: fino a 10 ore  
(tempo indicativo d'uso alternando le varie funzioni)
- Autonomia standby: fino a 700 ore
- Tempo di ricarica: 3 ore
- Dimensioni: 90x46x20 (mm)
- Peso: 83gr comprensivo di cuffia e microfono

## NOTE SULL'AUTONOMIA

L'autonomia di utilizzo attivo è indicativa. Essa viene calcolata alternando lo sfruttamento di tutte le funzioni di **INTERPHONE F4 stereo** e, data la varietà di utilizzo delle stesse, può variare significativamente da un utilizzo all'altro.

Durante la comunicazione Intercom uno dei due dispositivi Interphone o **INTERPHONE F4** ha un consumo maggiore di batterie: questo fenomeno è dovuto alla procedura di ricerca wireless che una delle centraline svolge per restare agganciata all'altra e può anche portare ad una differenza di autonomia di 60/90 minuti.

Durante i viaggi lunghi, per ottimizzare i consumi della batteria, è consigliabile abilitare la modalità Intercom solo quando si vuole comunicare, passando a stand-by o ad altre modalità quando non si effettuano comunicazioni.

## DESCRIZIONE PRODOTTO:

Centralina Bluetooth®

1. Pulsante multifunzione
2. LED multifunzione
3. Pulsante regolazione **Volume +**
4. Pulsante regolazione **Volume -**
5. Presa multifunzione / ricarica e accessori

6. Guide innesto centralina Bluetooth®
- Speaker e speaker stereo con microfono antivento
7. Speaker
8. Speaker stereo
9. Microfono con pop antivento
10. Connettore speaker/microfono

## CONTENUTO DELLA CONFEZIONE:

- Centralina Bluetooth®
- Speaker con microfono antivento
- Speaker per profilo stereo
- Supporto centralina smontabile con clip e viti (n° 2 viti)
- Supporto centralina adesivo
- Adattatore per clip
- Carica batterie da rete
- Velcro adesivo
- Cacciavite

\***INTERPHONE F4** Universal o Full Face nelle versioni Twin Pack: la confezione contiene 2 kit completi per due caschi con un carica batteria a doppio cavo per la ricarica di 2 centraline

## 1 PRIMO UTILIZZO

### 1.1 Ricarica

Prima di utilizzare **INTERPHONE F4** è necessario ricaricarlo. Collegare il caricabatteria alla presa di corrente 110-220V e il connettore di carica alla presa di carica di **INTERPHONE F4**. Durante la carica l'indicatore LED diventa rosso. Al termine l'indicatore LED diventa verde indicando la completa carica della batteria.

### 1.2 Installazione

La dotazione del kit comprende due tipi di supporto a slitta, uno adesivo (fisso) e l'altro con clip a morsetto (removibile). Utilizzare il supporto che si adatta maggiormente al vostro utilizzo e al tipo di casco.

## NOTE SULLA POSIZIONE

Pur essendo montabile su entrambi i lati del casco, **INTERPHONE F4 stereo** è studiato per essere fissato sul lato sinistro: questo permette al motociclista di agire sui comandi con la mano sinistra, mantenendo la destra sulla manopola del gas.

### **MONTAGGIO DEL SUPPORTO A SLITTA CON CLIP SMONTABILE (7)**

Prendere il supporto e individuare il punto più adatto per il fissaggio sul fianco del casco, inserire la parte di clip posteriore all'interno del casco e accoppiare l'altra parte sul lato esterno.

Inserire le viti e avvitarle leggermente, verificare la posizione e se necessario spostare il supporto facendolo scorrere, stringere le viti con il cacciavite in dotazione.

**NOTA BENE:** il supporto integra anche un adattatore che serve a compensare le possibili differenze di spessore che si possono trovare sui caschi.

Montare l'adattatore tra le due parti che compongono il supporto a slitta utilizzando le due viti più lunghe in dotazione al kit.

### **MONTAGGIO DEL SUPPORTO A SLITTA ADESIVO (8)**

Prendere il supporto adesivo e cercare il lato e il posto più adatto dove posizionarlo, pulire e sgrassare la parte del casco dove verrà incollato il supporto (non usare detergenti che potrebbero danneggiare la verniciatura del casco), rimuovere la pellicola protettiva dal bi-adesivo e applicare il supporto sul casco.

Poiché una volta incollato il supporto sul casco non sarà possibile spostarlo, in fase di applicazione prestare molta attenzione al suo posizionamento.

### **FISSAGGIO DELLA CENTRALINA (9)**

Dopo avere montato il supporto sul casco, prendere la centralina Bluetooth® e inserirla dall'alto verso il basso nella guida.

Verificare che la centralina Bluetooth® sia bloccata correttamente nella sede provando ad estrarla tirando verso l'alto. La centralina deve sempre essere inserita dall'alto verso il basso sia che si posizioni il kit a destra o a sinistra del casco, il connettore per l'altoparlante con microfono deve trovarsi sempre sotto la centralina Bluetooth®.

### **MONTAGGIO ALTOPARLANTE CON MICROFONO (10)**

Prendere il pezzetto di velcro e applicarlo all'interno del casco tramite il bi-adesivo e posizionarlo in corrispondenza

dell'orecchio.

**NOTA BENE:** prima di posizionare il velcro è consigliabile effettuare una prova; indossare il casco e verificare la posizione più adatta dove fissarlo.

Applicare l'altoparlante con microfono al velcro appena installato nel casco.

Collegare il connettore dell'altoparlante con microfono nella presa presente sulla centralina Bluetooth® (il connettore puU essere inserito in una sola posizione).

Un eventuale eccesso di cavo deve essere recuperato all'interno del casco sotto l'imbottitura.

**SOLO PER INTERPHONE F4 FULLFACE (11):** posizionare il velcro del microfono all'interno della mentoniera in corrispondenza della bocca, recuperare l'eventuale cavo in eccesso sotto l'imbottitura.

### **RIMOZIONE DELLA CENTRALINA BLUETOOTH® DAL CASCO**

Per rimuovere la centralina Bluetooth® premere la leva di blocco contro la calotta del casco e, mantenendola premuta, fare scorrere la centralina Bluetooth® verso l'alto.

#### **1.3 Accensione / Spegnimento**

##### **ACCENSIONE**

Premere e mantenere premuto il tasto MFB per circa 3 secondi, l'altoparlante emetterà un segnale acustico mentre il LED inizierà a lampeggiare velocemente per 3 secondi circa. Successivamente, in modalità stand-by, il led lampeggerà ogni 5 secondi circa.

##### **SPEGNIMENTO**

Premere e mantenere premuto il tasto MFB, l'altoparlante emetterà un prolungato segnale acustico mentre il led effettuerà un lampeggio rosso prima di spegnersi.

#### **2 ABBINAMENTO**

**INTERPHONE F4** è un dispositivo Bluetooth® compatibile con profili TELEFONO – INTERCOM – STEREO (A2DP)

##### **2.1 Telefono**

##### **Abbinamento**

E' possibile utilizzare **INTERPHONE F4** abbinandolo ad un telefono cellulare.

Dopo aver spento **INTERPHONE F4**, premere e mantenere

premuto il tasto MFB fino al lampeggiare rosso e blu alternato dell'indicatore luminoso, 8 secondi circa.

Con l'indicatore luminoso lampeggiante rosso/blu alternato, effettuare la ricerca dispositivi dal telefono (fare riferimento al manuale del telefono o navigatore).

Il telefono o navigatore rileverà **INTERPHONE F4**, selezionarlo ed inserire il codice numerico 0000.

Per l'abbinamento di un cellulare e di un navigatore GPS contemporaneamente si veda il punto 2.4.

## 2.2 Intercom

### Abbinamento

Disponendo di due dispositivi **INTERPHONE F4** è possibile utilizzare la funzione Intercom.

Dopo aver spento i due **INTERPHONE F4**, premere e mantenere premuto su entrambi il tasto MFB fino al lampeggiare rosso/blu alternato dell'indicatore luminoso, circa 8 secondi. Quando entrambi i led lampeggeranno rosso/blu alternato, premere brevemente il tasto MFB su uno dei due **INTERPHONE F4**.

I due **INTERPHONE F4** saranno abbinati tra loro quando entrambi i led si accenderanno con luce blu fissa.

NOTA SULLA COMPATIBILITÀ CON ALTRI MODELLI INTERPHONE

La connessione Intercom di **INTERPHONE F4** è compatibile anche con i precedenti dispositivi INTERPHONE Cellular Line®.

Abbinamento: premere e mantenere premuto su entrambi il tasto MFB fino al lampeggiare rosso/blu alternato dell'indicatore luminoso; per **INTERPHONE F4** circa 8 secondi, per INTERPHONE circa 5 secondi.

Quando entrambi i dispositivi lampeggeranno rosso/blu alternato, premere brevemente il tasto multifunzione di **INTERPHONE F4** (il led rosso e blu lampeggerà più velocemente).

Attendere qualche istante e quando i due dispositivi saranno connessi, il led di **INTERPHONE F4** rimarrà blu fisso, mentre quello di INTERPHONE lampeggerà blu velocemente.

## 2.3 Stereo (A2DP)

### Abbinamento

Per utilizzare la funzione Stereo (A2DP) è necessario predisporre **INTERPHONE F4** in modalità di configurazione: dopo

aver spento **INTERPHONE F4**, premere e mantenere premuto il tasto MFB fino al lampeggiare rosso e blu alternato dell'indicatore luminoso, 8 secondi circa.

Con l'indicatore luminoso lampeggiante rosso/blu alternato, effettuare la ricerca dispositivi dal riproduttore musicale che s'intende abbinare (seguire le istruzioni riportate dal manuale del dispositivo). Se richiesto dal riproduttore musicale, inserire il codice numerico 0000.

Una volta abbinati, il led di **INTERPHONE F4** lampeggerà di luce blu.

## 2.4 Audio GPS

### Abbinamento

I NAVIGATORI GPS, per la connessione audio, sfruttano il profilo TELEFONO (headset); per abbinare il telefono durante l'utilizzo del navigatore è necessario usare la specifica funzione del dispositivo GPS. Per maggiori informazioni e impostazioni consultare il manuale del navigatore.

### 3 UTILIZZO

#### 3.1 Funzione Telefono



telecom

Rispondere ad una chiamata: all'arrivo di una chiamata l'altoparlante riproduce un tono di avviso o la suoneria del telefono: per rispondere premere brevemente il tasto MFB.

Terminare una chiamata: per terminare una chiamata premere brevemente il tasto MFB.

Chiamata vocale: alcuni telefoni permettono di effettuare la chiamata vocale premendo brevemente il tasto MFB.

Rifiutare la chiamata: per rifiutare la chiamata in arrivo premere e mantenere premuto il tasto MFB per 4 secondi circa. Per rifiutare una chiamata in modalità **VOX** seguire le istruzioni riportate nella sezione FUNZIONE **VOX**.

Regolazione volume: per regolare il volume è necessario premere i tasti **Volume +** o **Volume -** a seconda del livello di volume desiderato.

#### 3.2 Funzione Intercom



intercom

nata connessione.

Attivare funzione Intercom: per attivare la conversazione in profilo Intercom premere il tasto MFB su uno dei due **INTERPHONE F4** per 3 secondi circa, un segnale acustico avvertirà l'avvenuta connessione.

La conversazione in modalità Intercom è full-duplex.

Disattivare funzione Intercom: per disattivare la funzione Intercom premere brevemente il tasto MFB.

Regolazione volume: per regolare il volume è necessario premere i tasti **Volume +** o **Volume -** a seconda del livello di volume desiderato.

#### 3.3 Funzione Stereo (A2DP)



music

telecom

Utilizzo profilo Stereo A2DP del telefono con **INTERPHONE F4**: se il telefono dispone del profilo Stereo A2DP è possibile utilizzarlo come riproduttore musicale collegandolo a **INTERPHONE F4**. Per attivare la riproduzione musicale è necessario consultare il manuale d'istruzioni del telefono.

Per regolare il volume è necessario premere i tasti **Volume +** o **Volume -** a seconda del livello di volume desiderato.

Utilizzo di un riproduttore musicale con **INTERPHONE F4**: è possibile utilizzare un riproduttore musicale con tecnologia Bluetooth® diverso dal telefono: per collegarlo seguire le istruzioni di abbinamento di **INTERPHONE F4** e fare riferimento al manuale del riproduttore musicale.

#### 3.4 Music remote control



music

- Play/Pause: premere brevemente due volte il tasto MFB.
- Rew: premere per 3 secondi il tasto **Volume -**.
- FF: premere per 3 secondi il tasto **Volume +**.
- Volume: Per regolare il volume è necessario premere i tasti **Volume +** o **Volume -** a seconda del livello di volume desiderato.

APPLE® IPOD®, IPHONE® O IPHONE® 3G

E' possibile riprodurre musica su **INTERPHONE F4 stereo** anche da dispositivi IPHONE o IPOD, se dotati dello specifico adattatore Bluetooth® CELLULAR LINE® ILINK STEREO (non incluso nella confezione).

#### 3.5 Funzione Telefono + Intercom



intercom



telecom

Con questa combinazione il collegamento alla funzione telefono ha la priorità.

- Durante una conversazione telefonica non è consentita la comunicazione interfonica.
- Per attivare la funzione Intercom è necessario che non sia in corso una chiamata sul telefono: premere per 3 secondi circa il tasto MFB, un segnale acustico avvertirà l'avvenuta connessione. La conversazione in modalità Intercom è full-duplex.
- Per terminare la conversazione in modalità Intercom premere brevemente il tasto MFB.
- Durante una conversazione interfonica è consentito rispondere o rifiutare una chiamata telefonica entrante. La comunicazione interfonica verrà interrotta e riattivata automaticamente al termine della chiamata.
- Per rispondere ad una chiamata entrante sul telefono è necessario premere brevemente sul tasto MFB.
- Per terminare una chiamata in corso sul telefono è necessa-

rio premere brevemente il tasto MFB.

- Per rifiutare la chiamata in arrivo premere e mantenere premuto il tasto MFB per 4 secondi circa.
- Per regolare il volume è necessario premere i tasti **Volume +** o **Volume -** a seconda del livello di volume desiderato.

### 3.6 Funzione Telefono + Stereo (A2DP)



telecom

music

Con questa combinazione il collegamento alla funzione telefono ha la priorità.

- Durante una conversazione telefonica non è consentita la riproduzione musicale.
- Durante la riproduzione musicale è consentito rispondere ad una chiamata entrante. Premere brevemente il tasto MFB per attivare la chiamata, al termine della conversazione telefonica la riproduzione musicale riprenderà automaticamente dal punto esatto in cui si era fermata.
- Per rifiutare una chiamata in arrivo premere e mantenere premuto il tasto MFB per quattro secondi.
- Per regolare il volume è necessario premere i tasti **Volume +** o **Volume -** a seconda del livello di volume desiderato.

NOTA: Nei telefoni dotati di lettore musicale, quindi comprensivi di profilo Stereo (A2DP), la funzione Telefono + Stereo (A2DP) coincidono. Pertanto potrebbe non essere possibile collegare un ulteriore riproduttore Stereo (A2DP).

### 3.7 Funzione Intercom + Stereo (A2DP)



intercom

music

Con questa combinazione la conversazione interfonica ha la priorità.

- Durante un collegamento interfonico non è consentita la riproduzione musicale.
- Durante la riproduzione musicale è consentito effettuare una chiamata interfonica. Premere per 3 secondi circa il tasto MFB, un segnale acustico avvertirà l'avvenuta connessione. La conversazione in modalità Intercom è full-duplex.
- Per terminare la conversazione interfonica premere brevemente il tasto MFB, dopo 2 secondi circa il tasto automaticamente verrà ripristinato il collegamento Stereo A2DP e la riproduzione musicale riprenderà dal punto esatto in cui si era fermata.

- Per regolare il volume è necessario premere i tasti **Volume +** o **Volume -** a seconda del livello di volume desiderato.

### 3.8 Funzione Telefono + Stereo (A2DP) + Intercom



telecom

intercom

music

Con questa combinazione il collegamento alla funzione telefono ha la priorità.

Prima di effettuare il collegamento tra loro, assicurarsi che tutte e tre le funzioni siano state abinate almeno una volta ad **INTERPHONE F4**.

- Durante una conversazione attiva sul telefono non sono consentite la conversazione interfonica e la riproduzione musicale.
- Durante una conversazione interfonica è possibile rispondere o rifiutare ad una chiamata entrante sul telefono. Per rispondere premere brevemente il tasto MFB, per rifiutare premere e mantenere premuto il tasto MFB per 4 secondi circa.
- Durante un collegamento interfonico non è consentita la riproduzione musicale.
- Durante la riproduzione musicale Stereo A2DP è possibile rispondere ad una chiamata entrante sul telefono o attivare la conversazione interfonica. Per rispondere premere brevemente il tasto MFB, per attivare la funzione Intercom premere per 3 secondi circa il tasto MFB e un segnale acustico avvertirà l'avvenuta connessione. La conversazione in modalità Intercom è full-duplex.
- Per regolare il volume è necessario premere i tasti **Volume +** o **Volume -** a seconda del livello di volume desiderato.

NOTA: Nei telefoni dotati di lettore musicale, quindi comprensivi di profilo Stereo (A2DP), la funzione Telefono + Stereo (A2DP) coincidono. Pertanto potrebbe non essere possibile collegare un ulteriore riproduttore Stereo (A2DP).

### 3.9 Funzione Telefono + Telefono (Dualphone)



telecom

telecom

Questa funzione permette il collegamento simultaneo di due telefoni.

- All'arrivo di una chiamata sul secondo telefono durante una conversazione telefonica attiva sul primo, premendo brevemente

il tasto MFB la prima chiamata viene interrotta attivando quella entrante.

- Non è consentito rifiutare una chiamata entrante sul secondo telefono durante una chiamata attiva sul primo telefono.
- Per regolare il volume è necessario premere i tasti **Volume** + o **Volume** - a seconda del livello di volume desiderato.

### 3.10 Funzione Telefono + Stereo (A2DP) + Telefono



telecom music telecom

Con questa combinazione il collegamento alla funzione telefono ha la priorità.

- Durante una conversazione telefonica non è consentita la riproduzione musicale.
- All'arrivo di una chiamata sul secondo telefono durante una conversazione telefonica attiva sul primo, premendo brevemente il tasto MFB la prima chiamata viene interrotta attivando quella entrante.
- Non è consentito rifiutare una chiamata entrante sul secondo telefono durante una chiamata attiva sul primo telefono.
- Durante la riproduzione musicale è consentito rispondere ad una chiamata entrante. Premere brevemente il tasto MFB per attivare la chiamata, al termine della conversazione telefonica la riproduzione musicale riprenderà automaticamente dal punto esatto in cui si era fermata..
- Per regolare il volume è necessario premere i tasti **Volume** + o **Volume** - a seconda del livello di volume desiderato.

NOTA: Nei telefoni dotati di lettore musicale, quindi comprensivi di profilo Stereo (A2DP), la funzione Telefono + Stereo (A2DP) coincidono. Pertanto potrebbe non essere possibile collegare un ulteriore riproduttore Stereo (A2DP).

### 3.11 Risposta Vocale (VOX)



telecom

La funzione risposta vocale permette di rispondere ad una chiamata senza dover agire con le mani su alcun tasto.

Attivazione risposta vocale: Premere e mantenere premuto il tasto **Volume** + per circa 5 secondi. Un segnale acustico confermerà l'avvenuta operazione.  
 Disattivazione risposta vocale: Premere e mantenere premuto il tasto **Volume** - per circa 5 secondi. Un segnale acustico

confermerà l'avvenuta operazione.

Rispondere ad una chiamata: Durante la ricezione di una chiamata, pronunciare una parola (ad esempio iPRONTOi) entro dieci secondi per attivare la linea.

Rifiutare una chiamata: Durante la ricezione di una chiamata, lasciare trascorrere dieci secondi per rifiutare.

### 3.12 Chiamata vocale



telecom

La funzione chiamata vocale permette di effettuare una chiamata senza agire sui tasti del telefono. **INTERPHONE F4 stereo** è compatibile con la funzione di chiamata vocale di diversi telefoni cellulari Bluetooth®; per attivarla e accedere ai comandi fare riferimento al manuale di istruzioni del telefono.

Si veda sezione Utilizzo-Sezione Telefono.

## 4 SPECIFICHE BLUETOOTH®

### Bluetooth®:

v2.1 EDR

### Profili supportati:

Headset – Handsfree – A2DP / AVRCP / SBC

### Abbinamento:

fino a 8 dispositivi

### Collegamento multipoint:

fino a tre dispositivi

(ad esempio 1 Telefono + 1 Intercom + 1 Stereo(A2DP))

## 5 CURA E MANUTENZIONE

Se non si utilizza il kit per lungo tempo è indispensabile caricare la batteria ogni due/tre mesi per evitare che possa danneggiarsi.

Non pulire il kit con solventi o sgrassanti, potreste danneggiare il kit, per la pulizia utilizzare una spugna inumidita con acqua ed eventualmente sapone neutro.

Nota: durante la pulizia, per evitare che l'acqua possa filtrare tramite il connettore e danneggiare la centralina, assicurarsi di aver inserito nella presa lo spinotto della carica batterie; se montato sul casco lasciare collegato il connettore altoparlante. La tenuta stagna del kit è garantita solo quando il connettore è collegato.



## 6 ASSISTENZA E GARANZIA

Il prodotto è coperto da garanzia secondo le vigenti normative di legge.

Le informazioni necessarie per l'assistenza o ricambi del prodotto sono visibili sul sito internet [www.interphone.cellularline.com](http://www.interphone.cellularline.com)



(Applicabile in paesi dell'Unione Europea e in quelli con sistemi di raccolta differenziata)

Il marchio riportato sul prodotto o sulla sua documentazione indica che il prodotto non deve essere smaltito con altri rifiuti domestici al termine del ciclo di vita. Per evitare eventuali danni all'ambiente o alla salute causati dall'inopportuno smaltimento dei rifiuti, si invita l'utente a separare questo prodotto da altri tipi di rifiuti e di riciclarlo in maniera responsabile per favorire il riutilizzo sostenibile delle risorse materiali.

Gli utenti domestici sono invitati a contattare il rivenditore presso il quale è stato acquistato il prodotto o l'ufficio locale preposto per tutte le informazioni relative alla raccolta differenziata e al riciclaggio per questo tipo di prodotto.

Gli utenti aziendali sono invitati a contattare il proprio fornitore e verificare i termini e le condizioni del contratto di acquisto.

Questo prodotto non deve essere smaltito unitamente ad altri rifiuti commerciali.



Questo prodotto è contrassegnato dal marchio CE in conformità con le disposizioni della Direttiva R & TTE (99/5/CE). Con ciò Cellular Italia S.p.A. dichiara che questo prodotto è conforme ai requisiti essenziali e ad altre rilevanti disposizioni previste dalla Direttiva 1999/5/CE. È fatto divieto all'utente di eseguire variazioni o apportare modifiche di qualsiasi tipo al dispositivo. Variazioni o modifiche non espressamente approvate da Cellular Italia S.p.A. annulleranno l'autorizzazione dell'utente all'utilizzo dell'apparecchiatura. Bluetooth® è un marchio di proprietà di Bluetooth SIG, Inc.

INSTRUCTION MANUAL

**interphone** *stereo* **F4**  
Wireless Telecom, Intercom, Navigation and Music

## SUMMARY

<b>INSTALLATION</b> .....	28
<b>WHILST RIDING</b> .....	28
<b>WHEN STOPPED</b> .....	28
<b>FUNCTIONS</b> .....	28
Telephone functions .....	28
Intercom functions .....	28
GPS functions .....	28
Stereo functions .....	28
<b>CHARACTERISTICS</b> .....	29
<b>NOTES ON AUTONOMY</b> .....	29
<b>PRODUCT DESCRIPTION</b> .....	29
<b>PACKAGE CONTENTS</b> .....	29
<b>1 FIRST USE</b> .....	29
<b>1.1 Charging</b> .....	29
<b>1.2 Installation</b> .....	29
ASSEMBLY OF THE SLIDE SUPPORT	
WITH REMOVABLE CLIP .....	30
ASSEMBLY OF THE ADHESIVE SLIDE SUPPORT .....	30
FIXING THE CONTROL PANEL .....	30
SPEAKER WITH MICROPHONE ASSEMBLY .....	30
REMOVING THE BLUETOOTH® CONTROL PANEL	
FROM THE HELMET .....	30
<b>1.3 Turning on / Turning off</b> .....	30
<b>2 PAIRING</b> .....	30
<b>2.1 Telephone</b> .....	30
<b>2.2 Intercom</b> .....	31

<b>2.3 Stereo (A2DP)</b> .....	31
<b>2.4 Audio GPS</b> .....	31
<b>3 USE</b> .....	32
<b>3.1 Telephone function</b> .....	32
<b>3.2 Intercom function</b> .....	32
<b>3.3 Stereo function (A2DP)</b> .....	32
<b>3.4 Music remote control</b> .....	32
<b>3.5 Telephone + Intercom function</b> .....	32
<b>3.6 Telephone + Stereo function (A2DP)</b> .....	33
<b>3.7 Intercom + Stereo function (A2DP)</b> .....	33
<b>3.8 Telephone + Stereo (A2DP)</b>	
+ Intercom function .....	33
<b>3.9 Telephone + Telephone (Dualphone)</b>	
function .....	33
<b>3.10 Telephone + Stereo (A2DP)</b>	
+ Telephone function .....	33
<b>3.11 Vocal response (VOX)</b> .....	34
<b>3.12 Vocal call</b> .....	34
<b>4 BLUETOOTH® SPECIFICATIONS</b> .....	34
<b>5 CARE AND MAINTENANCE</b> .....	34
<b>6 ASSISTANCE AND WARRANTY</b> .....	34

**INTERPHONE F4 stereo is a Bluetooth® system for helmets, allowing you access to information and entertainment whilst riding your motorcycle.**

**INTERPHONE F4 stereo** works and communicates with all mobile telephones, GPS navigators, and musical readers equipped with Bluetooth® technology.

The control unit is covered by a special weather protection skin membrane making it fully waterproof. Its aerodynamics has been designed to avoid any disturbances generated by air turbulence, and to allow water, if raining, to slide away. Its controls and shape have been designed to allow for quick and easy identification and access whilst riding wearing gloves.

## INSTALLATION

**INTERPHONE F4 stereo** can be installed on any helmet, without effecting structure or finish. Once installed, it can be removed at any time. **INTERPHONE F4 stereo** does not affect helmet homologation.

## WHILST RIDING

Always prioritise your riding, not telephone calls. During a telephone conversation, or whilst using the interphone, reduce your speed and concentrate on your riding. In bad weather and/or heavy traffic, we recommend pulling over and stopping, before answering. Always ride carefully and in accordance with the current highway code.

## WHEN STOPPED

To avoid theft, if leaving the helmet on the motorcycle, **INTERPHONE F4 stereo** is fitted with a quick release button to allow you to remove the external Bluetooth® control unit and take it with you.

## FUNCTIONS

### Telephone functions



*telecom*

- hands-free Dualphone (connection with two 2 telephones at the same time)
- voice response
- voice call
- call refuse

### Intercom functions



*intercom*

- motorcycle-motorcycle or pilot-passenger interphone connection with other Interphone or **INTERPHONE F4** devices
- interphone connection with enable button
- telephone ring warning

### GPS functions



*gps*

- audio information from Bluetooth® GPS navigator
- telephone ring warning

### Stereo functions



*music*

- wireless hi-fi stereo connection with Bluetooth® A2DP music players
- remote controls music commands
- telephone ring warning

## CHARACTERISTICS

- Full duplex communication
- DSP filter  
(digital cancellation of wind and background noise)
- Communication up to 500 m (in open field)
- Automatic volume adjustment  
(adjusts automatically to suit speed and environmental noise)
- Fully waterproof
- Installation in just 5 minutes
- Removable control panel
- Lithium battery
- Active use autonomy: up to 10 hours  
(indicative time of use alternating the various functions)
- Stand-by time: up to 700 hours
- Recharge time: 3 hours
- Dimensions: 90x46x20 (mm)
- Weight: 83g including ear phones and microphone

## NOTES ON AUTONOMY

Active use autonomy is indicative. It has been calculated by alternating the use of all the **INTERPHONE F4 stereo** functions and, given the varied use of these; it can vary significantly from one use to another.

During Intercom communication, one of the two Interphone or **INTERPHONE F4** devices has a greater battery consumption: this is due to the wireless recharge procedure that one of the control panels carries out in order to remain connected to the other. It can even lead to a difference in autonomy of 60/90 minutes.

On long journeys, to optimise battery duration, we advise enabling Intercom mode only when you wish to communicate, remaining in stand-by or an alternative mode when not actually communicating.

## PRODUCT DESCRIPTION

Bluetooth® control panel

1. Multipurpose button
2. Multipurpose LED
3. Volume adjustment button +

4. Volume adjustment button -
5. Recharge / Multipurpose socket and accessories
6. Bluetooth® control panel connection guide
- Speaker and speaker stereo with anti-wind microphone**
7. Speaker
8. Speaker stereo
9. Microphone with anti-wind sock
10. Speaker/microphone connector

## PACKAGE CONTENTS\*

- Bluetooth® control panel
- Speaker with anti-wind microphone
- Speaker for stereo profile
- Removable control panel support with clip and screws (2 screws)
- Adhesive control panel support
- Clip adaptor
- Mains battery charger
- Adhesive Velcro
- Screwdriver

\*Universal INTERPHONE F4 or Full Face in the Twin Pack versions: the package contains 2 complete kits for two helmets with one battery charger (dual wire) to recharge 2 control panels.

## 1 FIRST USE

### 1.1 Charging

Before using **INTERPHONE F4** you will need to charge it up. Connect the battery charger to a mains socket (110-220 V) and the recharger connector to the **INTERPHONE F4** charging socket.

When charging, the LED indicator is red.

Once charging is complete, the LED turns green, to show that the battery has been fully charged.

### 1.2 Installation

The kit includes two types of slide support, one adhesive (fixed) and the other with clamp clips (removable). Use the support that best adapts to your use and helmet type.

## NOTES ON POSITION

Although it can be mounted on either side of the helmet, **INTERPHONE F4 stereo** has been designed to be fixed on the left: this allows the motorcyclist to give commands with his left hand, keeping the right on the accelerator.

## ASSEMBLY OF THE SLIDE SUPPORT WITH REMOVABLE CLIP (7)

Take the support and note the best place to fasten it to the side of the helmet. Insert the rear part of the clip into the helmet and couple the other part on the outside.

Insert the screws and tighten gently. Check position and move the support if necessary, by sliding it along. Tighten the screws with the screwdriver supplied.

N.B.: the support also includes an adaptor to offset any possible differences in thicknesses that there can be between helmets.

Mount the adaptor between the two parts comprising the slide support, using the longer screws supplied with the kit.

## ASSEMBLY OF THE ADHESIVE SLIDE SUPPORT (8)

Take the adhesive support and look for the best side and place to position it. Clean and de-grease the part of the helmet where you are going to stick the support (do not use any detergents that could damage the helmet's finish). Remove the protective film from the bi-adhesive, and apply the support to the helmet.

As the support will not be able to be moved once stuck onto the helmet, take great care with its positioning, when applying.

## FIXING THE CONTROL PANEL (9)

After having assembled the support onto the helmet, take the Bluetooth® control panel, and insert into the guide, from top to bottom.

Check that the Bluetooth® control panel is correctly locked in its casing by trying to remove it, pulling upwards.

The control panel must always be inserted from top to bottom, regardless of whether the kit is positioned to the right or left of the helmet. The connector for the speaker with microphone must always be beneath the Bluetooth® control panel.

## SPEAKER WITH MICROPHONE ASSEMBLY (10)

Take the piece of Velcro and apply to the inside of the helmet with the bi-adhesive, positioning it at your ear.

N.B.: before positioning the Velcro, it is a good idea to try it out. Put the helmet on and check the most suitable position for fixing.

Apply the speaker with microphone to the Velcro you have just installed in the helmet.

Connect the speaker with microphone connector to the socket on the Bluetooth® control panel (the connector can only be inserted in one position).

Any excess wire must be gathered up into the helmet, beneath the padding.

**ONLY FOR INTERPHONE F4 FULL FACE (11):** position the microphone Velcro into the chin guard, at the level of the mouth. Gather up any excess wire beneath the padding.

## REMOVING THE BLUETOOTH® CONTROL PANEL FROM THE HELMET

To remove the Bluetooth® control panel, press the locking lever against the helmet shell and, keeping it pressed, allow the Bluetooth® control panel to slide upwards.

### 1.3 Turning on / Turning off

#### TURNING ON

Press and hold the MFB button for approximately 3 seconds.

The speaker will sound an acoustic warning and the LEDs will begin flashing quickly for around 3 seconds.

Subsequently, in stand-by mode, the LED will flash approximately once every 5 seconds.

#### TURNING OFF

Press and hold the MFB button. The speaker will sound a prolonged acoustic warning and the LED will flash red prior to turning off.

## 2 PAIRING

**INTERPHONE F4** is a Bluetooth® device that is compatible with TELEPHONE – INTERCOM – STEREO (A2DP) profiles.

### 2.1 Telephone Pairing

**INTERPHONE F4** can be used with a mobile telephone.

After having turned **INTERPHONE F4** off, press and hold the MFB button until the warning light alternates red and blue flashes. This will take about 8 seconds.

When the light is flashing red/blue alternately your **INTERPHONE F4** is in pairing mode, go to the Bluetooth menu in your telephone and select search for devices (please refer to the telephone or navigator manual).

The telephone or navigator will detect **INTERPHONE F4**. Simply select it, and enter the numerical code 0000.

To use with a mobile telephone and GPS navigator at the same time, see point 2.4.

### 2.2 Intercom Pairing

With two **INTERPHONE F4** devices, you can use the Intercom function.

After having turned the two **INTERPHONE F4s** off, press and hold the MFB buttons on both until the warning light alternates red and blue flashes. This will take about 8 seconds.

When both LEDs flash red/blue alternately, press and release the MFB button on one of the two **INTERPHONE F4s**.

The two **INTERPHONE F4s** are connected when both LEDs show a fixed blue light.

#### NOTE ON COMPATIBILITY WITH OTHER INTERPHONE MODELS

The **INTERPHONE F4** intercom connection is also compatible with previous **INTERPHONE Cellular Line®** devices.

Pairing: press and hold the MFB buttons on both until the warning light alternates red and blue flashes. For **INTERPHONE F4** this will take about 8 seconds, for **INTERPHONE**, about 5 seconds.

When both devices flash red/blue alternately, press and release the **INTERPHONE F4** multipurpose button (the red and blue LED will flash more quickly).

Wait a few seconds, and when the devices are connected, the **INTERPHONE F4** LED will remain fixed blue, whilst that of **INTERPHONE** will flash blue quickly.

### 2.3 Stereo (A2DP) Pairing

To use the Stereo (A2DP) function, you will need **INTERPHONE F4** in configuration mode: After having turned **IN-**

**TERPHONE F4** off, press and hold the MFB button until the warning light alternates red and blue flashes. This will take about 8 seconds.

When the light is flashing red/blue alternately, ask the musical player you intend to use, to search for devices (please refer to the instructions given in the device manual). If the musical player so requires, enter the numerical code 0000. Once connected, the **INTERPHONE F4** LED will flash blue.

### 2.4 Audio GPS Pairing

GPS NAVIGATORS use the TELEPHONE (headset) profile for audio connection: to use a telephone whilst using a navigator, you will need to use the specific function of the GPS device. For further information and settings, please consult the navigator manual.

### 3 USE

#### 3.1 Telephone function



telecom

**To answer a call:** as a call comes in, the speaker produces a warning sound or the telephone's ring; to answer, simply press and release the MFB button.

**To end a call:** to end a call, simply press and release the MFB button.

**Vocal call:** some telephones allow you to make a vocal call simply by pressing and releasing the MFB button.

**To refuse a call:** to refuse the call, press and hold the MFB button for approximately 4 seconds.

To refuse a call in **VOX** mode, follow the instructions given in the **VOX** FUNCTION section.

**Volume adjustment:** to adjust the volume, press the buttons **Volume +** or **Volume -**, depending on the desired volume level.

#### 3.2 Intercom function



intercom

**To enable intercom function:** to enable the conversation in an intercom profile, press the MFB button on one of the two **INTERPHONE F4s**, and hold for about 3 seconds. An audible warning will advise you when connection has occurred. Conversation in intercom mode is full-duplex.

**To disable intercom function:** to disable intercom function, simply press and release the MFB button.

**Volume adjustment:** to adjust the volume, press the buttons **Volume +** or **Volume -**, depending on the desired volume level.

#### 3.3 Stereo function (A2DP)



music

telecom

**Use of stereo A2DP profile of the telephone with INTERPHONE F4:**

if the telephone has a Stereo A2DP profile, it can be used as musical player, connecting it up to **INTERPHONE F4**. To enable musical playing, please consult the telephone instruction manual. To adjust the volume, press the buttons **Volume +** or **Volume -**, depending on the desired volume level.

#### Use of a musical player with INTERPHONE F4:

a musical player other than the telephone, with Bluetooth® technology, can be used: to connect it up, follow the instructions for the pairing of **INTERPHONE F4** and refer to the musical player manual.

#### 3.4 Music remote control



music

• **Play/Pause:** press and release the MFB button twice.

• **Rew:** press and hold the **Volume -** button for 3 seconds.

• **FF:** press and hold the **Volume +** button for 3 seconds.

• **Volume:** To adjust the volume, press the buttons **Volume +** or **Volume -**, depending on the desired volume level.

#### APPLE® IPOD®, IPHONE® OR IPHONE® 3G

Music can also be played on **INTERPHONE F4 stereo** by IPOD® NE or IPOD devices, if equipped with the specific Bluetooth® **CELLULAR LINE® ILINK STEREO** adaptor (not included).

#### 3.5 Telephone + Intercom function



intercom



telecom

With this combination, the connection to the telephone function takes priority.

• During a telephone conversation, interphone communication is not permitted.

• To enable the intercom function, there cannot be a telephone call underway: press and hold the MFB button for around 3 seconds. An acoustic sound will advise you of connection. Conversation in intercom mode is full-duplex.

• To end a conversation in intercom mode, simply press and release the MFB button.

• During an interphone conversation, you can answer or refuse a telephone call received. Intercom communication will be interrupted and re-activated automatically at the end of the call.

• To answer a telephone call, press and release the MFB button.

• To end a telephone call, press and release the MFB button.

• To refuse the call, press and hold the MFB button for approximately 4 seconds.

• To adjust the volume, press the buttons **Volume +** or **Volume -**, depending on the desired volume level.



### 3.6 Telephone + Stereo function (A2DP)



telecom

music

With this combination, the connection to the telephone function takes priority.

- During a telephone conversation, the playing of music is not permitted.
- When listening to music, you can answer a telephone call received. Press and release the MFB button to enable the call. At the end of the call, music will automatically continue playing from the exact point at which it had stopped.
- To refuse a call, press and hold the MFB button for approximately four seconds.
- To adjust the volume, press the buttons **Volume +** or **Volume -**, depending on the desired volume level.

N.B.: In telephones equipped with musical players, and therefore which include a Stereo (A2DP) profile, the Telephone + Stereo (A2DP) function coincides. As such, it may not be possible to connect a further Stereo (A2DP) player.

### 3.7 Intercom + Stereo function (A2DP):



intercom

music

With this combination, the interphone conversation takes priority.

- During an interphone conversation, the playing of music is not permitted.
- When listening to music, you can make and interphone call. Press and hold the MFB button for around 3 seconds. An acoustic sound will advise you of connection. Conversation in intercom mode is full-duplex.
- To end the interphone conversation, press and release the MFB button. After approximately 2 seconds, the Stereo A2DP connection will be restored and music will continue playing from the exact point at which it had stopped.
- To adjust the volume, press the buttons **Volume +** or **Volume -**, depending on the desired volume level.

### 3.8 Telephone + Stereo (A2DP) + Intercom function



telecom

intercom

music

With this combination, the connection to the telephone function takes priority.

Before connecting the devices, please ensure that all three

have been used at least once with **INTERPHONE F4**.

- During a telephone conversation, interphone conversation and the playing of music are not permitted.
- During an interphone conversation, you can answer or refuse a telephone call received. To answer, press and release the MFB button, to refuse press and hold the MFB button for approximately 4 seconds.
- During an interphone conversation, the playing of music is not permitted.
- Whilst listening to music on the Stereo A2DP, you can answer a telephone call received, or enable an interphone conversation. To answer, press and release the MFB button. To enable the intercom function, press and hold the MFB button for approximately 3 seconds. An acoustic sound will advise you of connection. Conversation in intercom mode is full-duplex.
- To adjust the volume, press the buttons **Volume +** or **Volume -**, depending on the desired volume level.

N.B.: In telephones equipped with musical players, and therefore which include a Stereo (A2DP) profile, the Telephone + Stereo (A2DP) function coincides. As such, it may not be possible to connect a further Stereo (A2DP) player.

### 3.9 Telephone + Telephone (Dualphone) function



telecom

telecom

This function allows for the simultaneous connection of two telephones.

- As a call comes in on the second telephone, whilst a conversation is underway on the first, you can press and release the MFB button to interrupt the first call and activate the second.
- You cannot refuse a call coming in on the second telephone whilst carrying out a conversation on the first.
- To adjust the volume, press the buttons **Volume +** or **Volume -**, depending on the desired volume level.

### 3.10 Telephone + Stereo (A2DP) + Telephone function



telecom

music

telecom

With this combination, the connection to the telephone function takes priority.

- During a telephone conversation, the playing of music is not permitted.
- As a call comes in on the second telephone, whilst a conversation is underway on the first, you can press and release the MFB button to interrupt the first call and activate the second.
- You cannot refuse a call coming in on the second telephone whilst carrying out a conversation on the first.
- When listening to music, you can answer a telephone call received. Press and release the MFB button to enable the call. At the end of the call, music will automatically continue playing from the exact point at which it had stopped.
- To adjust the volume, press the buttons **Volume +** or **Volume -**, depending on the desired volume level.

N.B.: In telephones equipped with musical players, and therefore which include a Stereo (A2DP) profile, the Telephone + Stereo (A2DP) function coincides. As such, it may not be possible to connect a further Stereo (A2DP) player.

### 3.11 Voice response (VOX)



The voice response function allows you to answer a call without having to press any buttons.

**Enabling voice response:** Press and hold the **Volume +** button for approximately 5 seconds. An acoustic sound will advise you that this has been done.

**Disabling voice response:** Press and hold the **Volume -** button for approximately 5 seconds. An acoustic sound will advise you that this has been done.

**To answer a call:** When receiving a call, simply say a word (e.g. 'HELLO') within ten seconds, to enable the line.

**To refuse a call:** When receiving a call, simply allow ten seconds to pass and it will be refused.



### 3.12 Voice call

The voice call function allows you to make a call without using the telephone keys. **INTERPHONE**

**F4 stereo** is compatible with the voice call function of various different mobile Bluetooth® telephones: to enable it and access the controls, please refer to your telephone instruction manual.

Please refer to the section **Use - Telephone section**.

## 4 BLUETOOTH® SPECIFICATIONS

**Bluetooth®:**

v2.1 EDR

**Supported profiles:**

Headset – Handsfree – A2DP / AVRCP / SBC

**Pairing:**

up to 8 devices

**Multipoint connection:**

up to three devices

(e.g. 1 telephone + 1 intercom + 1 stereo (A2DP))

## 5 CARE AND MAINTENANCE

If not using the kit for long periods of time, the battery must be charged every two/three months, to avoid damage.

Do not use solvents or de-greasers to clean the kit as these can damage it. Clean with a damp sponge and neutral soap if required.

N.B.: When cleaning, to avoid water filtering through the connector and damaging the control panel, please ensure that you have placed the battery charger plug into the socket. If mounted on the helmet, leave the speaker connector connected. Kit waterproofing is only guaranteed when the connector is connected.



(Applicable in those countries of the European Union with recycling systems)

The symbol shown on this product or on its documents indicates that the product must not be disposed of with other domestic refuse at the end of its life cycle. To avoid damage to the environment or to health caused by the inappropriate disposal of refuse, the user is requested to separate this product from other refuse and to recycle it responsibly to favour the sustainable re-use of material resources.

Domestic users are invited to contact the sales point where the product was purchased or the local office with information regarding recycling of this type of product.

Business users are invited to contact their suppliers and to check terms and conditions of purchase. This product must not be disposed of together with other commercial refuse.



This product bears the CE mark in conformity with the regulations of the R & TTE Directive (99/5/EC). Cellular Italia S.p.A. hereby declares that this product conforms to essential standards and other norms under Directive 1999/5/EC. The user is forbidden from making variations or modifications of any kind to the device. Any variations or modifications not expressly approved by Cellular Italia S.p.A. will cancel the user's authorisation for the use of the device. The Bluetooth® trademark is the property of Bluetooth SIG, Inc.

MODE D'EMPLOI

**interphone** *stereo* **F4**  
Wireless Telecom, Intercom, Navigation and Music

## TABLE DES MATIÈRES:

<b>INSTALLATION</b> .....	38	<b>2.4 Audio GPS</b> .....	41
<b>PENDANT LA CONDUITE</b> .....	38	<b>3 UTILISATION</b> .....	42
<b>PENDANT L'ARRÊT</b> .....	38	<b>3.1 Fonction Téléphone</b> .....	42
<b>FONCTIONS</b> .....	38	<b>3.2 Fonction Intercom</b> .....	42
Fonctions téléphone .....	38	<b>3.3 Fonction Stéréo (A2DP)</b> .....	42
Fonctions Intercom .....	38	<b>3.4 Music remote control</b> .....	42
Fonctions GPS .....	38	<b>3.5 Fonction Téléphone + Intercom</b> .....	42
Fonctions stéréo .....	38	<b>3.6 Fonction Téléphone + Stéréo (A2DP)</b> .....	43
<b>CARACTERISTIQUES</b> .....	39	<b>3.7 Fonction Intercom + Stéréo (A2DP)</b> .....	43
<b>NOTES SUR L'AUTONOMIE</b> .....	39	<b>3.8 Fonction Téléphone + Stéréo (A2DP)</b>	
<b>DESCRIPTION PRODUIT</b> .....	39	+ Intercom .....	43
<b>CONTENU DE L'EMBALLAGE</b> .....	39	<b>3.9 Fonction Téléphone + Téléphone</b>	
<b>1 PREMIÈRE UTILISATION</b> .....	39	(Dualphone) .....	43
<b>1.1 Recharge</b> .....	39	<b>3.10 Fonction Téléphone + Stéréo (A2DP)</b>	
<b>1.2 Installation</b> .....	39	+ Téléphone .....	44
MONTAGE DU SUPPORT A GLISSIERE		<b>3.11 Réponse Vocale (VOX)</b> .....	44
AVEC CLIP AMOVIBLE .....	40	<b>3.12 Appel vocal</b> .....	44
MONTAGE DU SUPPORT A GLISSIERE ADHESIF .....	40	<b>4 SPÉCIFICATIONS BLUETOOTH®</b> .....	44
FIXATION DU MODULE .....	40	<b>5 NETTOYAGE ET ENTRETIEN</b> .....	44
INSTALLATION DU MICRO / ECOUTEUR .....	40	<b>6 ASSISTANCE ET GARANTIE</b> .....	45
RETRAIT DU MODULE BLUETOOTH® DU CASQUE .....	40		
<b>1.3 Marche / Arrêt</b> .....	40		
<b>2 COUPLAGE</b> .....	40		
<b>2.1 Téléphone</b> .....	40		
<b>2.2 Intercom</b> .....	41		
<b>2.3 Stereo (A2DP)</b> .....	41		

**INTERPHONE F4 stereo est un système Bluetooth® pour casque permettant de téléphoner, d'écouter de la musique, de suivre les informations d'un GPS et de communiquer à moto.**

**INTERPHONE F4 stereo** peut être couplé et dialoguer avec tous les téléphones mobiles, les systèmes de navigation GPS et les lecteurs audio à technologie Bluetooth®.

Le module est recouvert d'une membrane spéciale Weather Protection Skin qui le rend complètement imperméable ; Son aérodynamique a été étudiée pour éviter les perturbations dérivant des turbulences provoquées par l'air et permettre à l'eau de glisser en cas de pluie.

Ses commandes et sa forme ont été conçues pour être réparables et accessibles de manière rapide et immédiate pendant la conduite avec des gants.

## INSTALLATION

**INTERPHONE F4 stereo** peut être installé sur tout type de casque sans en altérer la structure ou la peinture. Une fois installé, il peut être enlevé à tout moment. **INTERPHONE F4 stereo** ne compromet pas l'homologation du casque.

## PENDANT LA CONDUITE

Toujours donner la priorité à la conduite du deux-roues et non aux communications téléphoniques.

Pendant une conversation téléphonique ou par interphone, réduire la vitesse de conduite et rester concentré sur la route.

En cas de mauvaises conditions atmosphériques et/ou de circulation intense, il est conseillé de s'arrêter avant de répondre.

Toujours conduire en sécurité et respecter le code de la route en vigueur.

## PENDANT L'ARRÊT

Pour éviter le risque de vol dans le cas où le casque serait laissé accroché sans surveillance à la moto, **INTERPHONE F4 stereo** dispose d'un système rapide qui permet d'enlever et d'emporter le module Bluetooth® externe.

## FONCTIONS

### Fonctions téléphone



*telecom*

- connexion kit mains libres Dualphone avec deux téléphones simultanément
- réponse vocale
- appel vocal
- rejet d'appel

### Fonctions Intercom



*intercom*

- connexion interphone moto-moto ou pilote-passager avec d'autres dispositifs Interphone ou **INTERPHONE F4**
- communication interphone avec bouton d'activation
- avertissement sonnerie téléphone

### Fonctions GPS



*gps*

- informations audio par système de navigation GPS Bluetooth®
- avertissement sonnerie téléphone

### Fonctions stéréo



*music*

- connexion wireless hi-fi stéréo avec lecteurs audio Bluetooth® A2DP
- contrôle distant commandes musicales
- avertissement sonnerie téléphone

## CARACTERISTIQUES

- Communication Full Duplex
- Filtre DSP  
(effacement numérique du bruit du vent et autres bruits de fond)
- Communication jusqu'à 500 m (en l'absence d'obstacles)
- Ajustement automatique du volume  
(compensation vitesse et niveau sonore environnemental)
- Totalement imperméable
- Installation 5 minutes
- Module amovible
- Batterie au lithium
- Autonomie d'utilisation active : jusqu'à 10 heures  
(temps indicatif d'utilisation en alternant les différentes fonctions)
- Autonomie en veille : jusqu'à 700 heures
- Temps de recharge : 3 heures
- Dimensions : 90x46x20 (mm)
- Poids : 83g, y compris écouteur et micro

## NOTES SUR L'AUTONOMIE

L'autonomie en utilisation active est indicative. Elle est calculée en alternant l'exploitation de toutes les fonctions d'**INTERPHONE F4 stereo** et, vu la variété d'utilisation possible, elle peut varier de manière significative d'une utilisation à l'autre.

Pendant la communication Intercom, l'un des deux dispositifs Interphone ou **INTERPHONE F4** a une consommation de batterie supérieure: ce phénomène est dû à la procédure de recherche wireless qu'un des modules effectue pour rester couplé à l'autre et ceci peut également entraîner une différence d'autonomie de 60/90 minutes.

Pendant les longs voyages, pour optimiser les consommations de la batterie, il est conseillé d'activer le mode Intercom uniquement si l'on souhaite communiquer et de passer en veille ou à d'autres modes si l'on n'effectue aucune communication.

## DESCRIPTION PRODUIT

Module Bluetooth®

1. Touche multifonction MFB

2. Voyant multifonction
3. Bouton réglage **Volume +**
4. Bouton réglage **Volume -**
5. Prise multifonction / recharge et accessoires
6. Guides de fixation module Bluetooth®
- Écouteur et écouteur stéréo avec micro pare-vent**
7. Écouteur
8. Écouteur stéréo
9. Micro avec pop pare-vent
10. Connecteur écouteur/micro

## CONTENU DE L'EMBALLAGE\*

- Module Bluetooth®
- Écouteur avec micro pare-vent
- Écouteur pour profil stéréo
- Support module démontable avec clip et vis (2 vis)
- Support module adhésif
- Adaptateur pour clip
- Chargeur secteur
- Velcro adhésif
- Tournevis

\*INTERPHONE F4 Universal ou Full Face dans les versions Twin Pack: l'emballage contient 2 kits complets pour deux casques avec un chargeur à double connecteurs pour la recharge de 2 modules.

## 1 PREMIÈRE UTILISATION

### 1.1 Recharge

Avant d'utiliser **INTERPHONE F4** il faut le recharger. Brancher le chargeur à la prise de courant 220V et le connecter dans la prise de charge de l'**INTERPHONE F4**. Pendant la charge le voyant devient rouge. Une fois que la recharge est terminée, le voyant devient vert pour indiquer que la batterie est complètement chargée.

### 1.2 Installation

Le kit comprend deux types de support à glissière, un adhésif (fixe) et l'autre à clip à pince (amovible). Utiliser le support qui s'adapte le mieux à votre utilisation et au type de votre casque.

## NOTES SUR LA POSITION

Bien que pouvant être monté les deux côtés du casque, **INTERPHONE F4 stereo** a été conçu pour être fixé sur le côté gauche : ceci permet au motard d'agir sur les commandes de la main gauche tout en gardant la main droite sur le guidon.

## MONTAGE DU SUPPORT A GLISSIERE AVEC CLIP AMOVIBLE (7)

Se munir du support et localiser le point le plus approprié pour la fixation sur le côté du casque, introduire la partie du clip arrière dans le casque et accoupler l'autre partie sur le côté extérieur.

Insérer les vis et les visser légèrement, vérifier la position et, le cas échéant, déplacer le support en le faisant coulisser, serrer les vis à l'aide du tournevis fourni.

A NOTER: le support comprend également une cale qui permet de compenser les écarts possibles d'épaisseur d'un casque à un autre.

Monter la cale entre les deux parties qui composent le support à glissière en utilisant les deux vis les plus longues fournies dans le kit.

## MONTAGE DU SUPPORT A GLISSIERE ADHESIF (8)

Se munir du support adhésif et localiser l'endroit le plus approprié pour le positionner, nettoyer et dégraisser la partie du casque où sera collé le support (ne pas utiliser de détergents susceptibles d'endommager le casque), enlever le film protecteur de l'adhésif et appliquer le support sur le casque. Une fois que le support est collé au casque, il ne sera plus possible de le déplacer. En phase d'application il faudra donc faire très attention à son positionnement.

## FIXATION DU MODULE (9)

Après avoir monté le support sur le casque, prendre le module Bluetooth® et l'introduire du haut vers le bas dans la glissière. Vérifier si le module Bluetooth® est correctement bloqué dans son logement en essayant de l'enlever par le haut.

Le module doit toujours être introduit du haut vers le bas, que le kit soit positionné à droite ou à gauche du casque, le connecteur pour l'écouteur avec micro doit toujours se trouver sous le module Bluetooth®.

## INSTALLATION DU MICRO / ECOUTEUR (10)

Se munir d'un morceau de velcro et l'appliquer à l'intérieur

du casque à l'aide de l'adhésif en le positionnant en face de l'oreille.

A NOTER: avant de positionner le velcro il est conseillé d'effectuer un essai en enfilant le casque pour établir la position la plus appropriée pour la fixation.

Appliquer l'écouteur avec le micro au velcro précédemment mis en place dans le casque.

Brancher le connecteur de l'écouteur avec le micro dans la prise du module Bluetooth® (le connecteur ne peut être branché que dans une seule position).

Un excès éventuel de câble doit être rangé à l'intérieur du casque sous le rembourrage.

POUR **INTERPHONE F4 FULLFACE** SEULEMENT (11): positionner le velcro du micro à l'intérieur de la mentonnière en face de la bouche, ranger l'excès éventuel de câble sous le rembourrage.

## RETRAIT DU MODULE BLUETOOTH® DU CASQUE

Pour enlever le module Bluetooth® appuyer sur la languette de blocage contre la calotte du casque et tout en maintenant la pression, faire coulisser le module Bluetooth® vers le haut.

### 1.3 Marche / Arrêt

#### MARCHE

Appuyer sur la touche MFB et la maintenir enfoncée pendant environ 3 secondes, un signal sonore se fera entendre et le voyant se mettra à clignoter rapidement pendant 3 secondes. Puis, en mode veille, le voyant clignotera toutes les 5 secondes.

#### ARRÊT

Appuyer sur la touche MFB et la maintenir enfoncée pendant quelques secondes, un signal sonore se fera entendre et le voyant rouge clignotera avant de s'éteindre.

## 2 COUPLAGE

**INTERPHONE F4** est un dispositif Bluetooth® compatible avec les profils **TÉLÉPHONE – INTERCOM – STEREO (A2DP)**

### 2.1 Téléphone

#### Couplage

Il est possible d'utiliser **INTERPHONE F4** en le couplant à un



téléphone mobile.

Après avoir éteint **INTERPHONE F4**, appuyer sur la touche MFB et la maintenir enfoncée pendant 8 secondes jusqu'au clignotement rouge et bleu alterné du voyant.

Pendant que le voyant clignote alternativement en rouge et en bleu, effectuer la recherche des dispositifs à partir du téléphone (se référer à la notice d'emploi du téléphone ou du système de navigation).

Le téléphone relèvera **INTERPHONE F4**, le sélectionner et saisir le code numérique 0000.

Pour le couplage simultané d'un téléphone mobile et d'un système de navigation GPS voir le point 2.4.

## 2.2 Intercom

### Couplage

Après avoir éteint les deux **INTERPHONE F4**, appuyer sur la touche MFB de chaque dispositifs et la maintenir enfoncée pendant 8 secondes jusqu'au clignotement rouge et bleu alterné du voyant,

Quand les deux voyants clignoteront alternativement en rouge et en bleu, appuyer brièvement sur la touche MFB d'un des deux **INTERPHONE F4**.

Les deux **INTERPHONE F4** les deux voyants s'allumeront bleue fixe, les modules seront couplés l'un à l'autre.

### NOTE SUR LA COMPATIBILITE AVEC D'AUTRES MODELES INTERPHONE

La connexion Intercom d'**INTERPHONE F4** est également compatible avec les dispositifs **INTERPHONE Cellular Line®** précédents.

**Couplage:** appuyer sur la touche MFB et la maintenir enfoncée sur les deux dispositifs jusqu'au clignotement rouge et bleu alterné du voyant ; pour **INTERPHONE F4** 8 secondes, pour **INTERPHONE 5** secondes.

Quand les deux voyants clignoteront alternativement en rouge et en bleu, appuyer brièvement sur la touche multifonction d'**INTERPHONE F4** (le voyant rouge et bleu clignotera plus rapidement).

Attendre quelques instants et quand les deux dispositifs seront couplés, le voyant d'**INTERPHONE F4** restera bleue fixe,

alors que le voyant du premier système **INTERPHONE** clignotera rapidement bleu.

## 2.3 Stereo (A2DP)

### Couplage

Pour utiliser la fonction **Stereo (A2DP)** il faut prédisposer **INTERPHONE F4** en mode de couplage.

Après avoir éteint **INTERPHONE F4**, appuyer sur la touche MFB et la maintenir enfoncée pendant 8 secondes jusqu'au clignotement rouge et bleu alterné du voyant.

Alors que le voyant clignote alternativement en rouge et en bleu, effectuer la recherche des dispositifs à partir du lecteur audio que l'on veut coupler (suivre les instructions reportées dans la notice d'emploi du dispositif). Si le lecteur audio le requiert, saisir le code numérique 0000.

Une fois couplés, le voyant d'**INTERPHONE F4** clignotera bleu.

## 2.4 Audio GPS

### Couplage

Pour la connexion audio, les **SYSTÈMES DE NAVIGATION GPS** exploitent le profil **TELEPHONE** (headset).

Pour coupler le téléphone pendant l'utilisation du système de navigation il faut employer la fonction spécifique du dispositif GPS. Pour plus d'informations et pour les configurations, consulter la notice d'emploi du système de navigation.

### 3 UTILISATION

#### 3.1 Fonction Téléphone



telecom

**Répondre à un appel :** à l'arrivée d'un appel, un signal sonore se fait entendre dans les écouteurs pour répondre appuyer brièvement sur la touche MFB.

**Mettre fin à un appel :** pour mettre fin à un appel appuyer brièvement sur la touche MFB.

**Appel vocal :** certains téléphones permettent de passer un appel vocal en appuyant brièvement sur la touche MFB.

**Rejeter l'appel :** pour rejeter l'appel entrant appuyer sur la touche MFB pendant 4 secondes environ.

Pour rejeter un appel en mode **VOX** suivre les instructions reportées dans la section **FONCTION VOX**.

**Réglage volume :** pour régler le volume appuyer sur les touches **Volume +** ou **Volume -** selon le niveau sonore souhaité.

#### 3.2 Fonction Intercom



intercom

**Activer fonction Intercom :** pour activer la conversation en profil Intercom appuyer sur la touche MFB sur l'un des deux **INTERPHONE F4** et la maintenir enfoncée pendant 3 secondes, un signal sonore avertira que la connexion a été effectuée.

La conversation en mode Intercom est Full Duplex.

**Désactiver fonction Intercom :** pour désactiver la fonction Intercom appuyer brièvement sur la touche MFB.

**Réglage volume :** pour régler le volume appuyer sur les touches **Volume +** ou **Volume -** selon le niveau sonore souhaité.

#### 3.3 Fonction Stéréo (A2DP)



music



telecom

**Utilisation profil Stéréo A2DP du téléphone avec INTERPHONE F4 :**

Si le téléphone dispose du profil Stéréo A2DP il est possible de l'utiliser comme lecteur audio, en le connectant à **INTERPHONE F4**. Pour activer la lecture audio consulter la notice d'emploi du téléphone.

Pour régler le volume appuyer sur les touches **Volume +** ou **Volume -** selon le niveau sonore souhaité.

#### Utilisation d'un lecteur audio avec INTERPHONE F4 :

Il est possible d'utiliser un lecteur audio à technologie Bluetooth® différent du téléphone : pour le connecter suivre les instructions de couplage d'**INTERPHONE F4** et faire référence à la notice d'emploi du lecteur audio.

#### 3.4 Music Remote Control



music

• **Play/Pause :** appuyer brièvement deux fois sur la touche MFB.

• **Rew :** appuyer sur la touche Volume - et la maintenir enfoncée pendant 3 secondes.

• **FF :** appuyer sur la touche **Volume +** et la maintenir enfoncée pendant 3 secondes

• **Volume :** pour régler le volume appuyer sur les touches **Volume +** ou **Volume -** selon le niveau sonore souhaité.

#### APPLE® IPOD®, IPHONE® OU IPHONE® 3G

Il est possible d'écouter de la musique sur **INTERPHONE F4 stereo** également à partir de dispositifs IPHONE ou IPOD, s'ils sont équipés de l'adaptateur spécifique Bluetooth® **CELLULAR LINE® ILINK STEREO** (non compris dans l'emballage).

#### 3.5 Fonction Téléphone + Intercom



intercom



telecom

Avec cette combinaison, c'est la connexion à la fonction téléphone qui a la priorité.

• Pendant une conversation téléphonique la communication par interphone n'est pas autorisée

• Pour activer la fonction Intercom, il ne doit y avoir aucun appel en cours sur le téléphone : appuyer sur la touche MFB et la maintenir enfoncée pendant 3 secondes, un signal sonore avertira que la connexion a eu lieu.

• La conversation en mode Intercom est Full Duplex.

• Pour mettre fin à la conversation en mode Intercom appuyer brièvement sur la touche MFB.

• Pendant une conversation par interphone il est consenti de répondre ou de rejeter un appel téléphonique entrant. La communication par interphone sera interrompue puis automatiquement réactivée à la fin de l'appel.

• Pour répondre à un appel entrant sur le téléphone appuyer brièvement sur la touche MFB.

- Pour mettre fin à un appel en cours sur le téléphone appuyer brièvement sur la touche MFB.
- Pour rejeter l'appel entrant appuyer sur la touche MFB et la maintenir enfoncée pendant 4 secondes.
- Pour régler le volume appuyer sur les touches **Volume +** ou **Volume -** selon le niveau sonore souhaité.

### 3.6 Fonction Téléphone + Stéréo (A2DP)



Avec cette combinaison, c'est la connexion à la fonction téléphone qui a la priorité.

- Pendant une conversation téléphonique l'écoute musicale n'est pas autorisée.
- Pendant l'écoute musicale il est consenti de répondre à un appel entrant. Appuyer brièvement sur la touche MFB pour activer l'appel, à la fin de la conversation téléphonique l'écoute musicale reprendra automatiquement à partir du point exact auquel elle s'était arrêtée.
- Pour rejeter un appel entrant appuyer sur la touche MFB et la maintenir enfoncée pendant quatre secondes.
- Pour régler le volume appuyer sur les touches **Volume +** ou **Volume -** selon le niveau sonore souhaité.

NOTE : Dans les téléphones équipés d'un lecteur audio, comprenant donc le profil Stéréo (A2DP), la fonction Téléphone + Stéréo (A2DP) coïncide. Il pourrait donc ne pas être possible de connecter un autre lecteur Stéréo (A2DP).

### 3.7 Fonction Intercom + Stéréo (A2DP)



Avec cette combinaison, c'est la conversation par interphone qui a la priorité.

- Pendant une connexion par interphone l'écoute musicale n'est pas autorisée.
- Pendant l'écoute musicale il est consenti de passer un appel par interphone. Appuyer sur la touche MFB et la maintenir enfoncée pendant 3 secondes, un signal sonore avvertira que la connexion a été effectuée.
- La conversation en mode Intercom est Full Duplex.
- Pour mettre fin à la conversation par interphone appuyer brièvement sur la touche MFB, au bout de 2 secondes la connexion Stéréo A2DP sera automatiquement rétablie et

l'écoute musicale reprendra à partir du point exact auquel elle s'était arrêtée.

- Pour régler le volume appuyer sur les touches **Volume +** ou **Volume -** selon le niveau sonore souhaité.

### 3.8 Fonction Téléphone + Stéréo (A2DP) + Intercom



Avec cette combinaison, c'est la connexion à la fonction téléphone qui a la priorité.

Avant d'effectuer la connexion entre eux, s'assurer que les trois fonctions ont été couplées au moins une fois à **INTERPHONE F4**.

- Pendant une conversation active sur le téléphone, la conversation par interphone et l'écoute musicale ne sont pas consenties.
- Pendant une conversation par interphone il est possible de répondre ou de rejeter un appel entrant sur le téléphone.
- Pour répondre appuyer brièvement sur la touche MFB, pour rejeter l'appel appuyer sur la touche MFB et la maintenir enfoncée pendant 4 secondes.
- Pendant une connexion par interphone l'écoute musicale n'est pas consentie.
- Pendant l'écoute musicale Stéréo A2DP il est possible de répondre à un appel entrant sur le téléphone ou d'activer la conversation par interphone. Pour répondre appuyer brièvement sur la touche MFB, pour activer la fonction Intercom appuyer sur la touche MFB et la maintenir enfoncée pendant 3 secondes, un signal sonore avvertira alors que la connexion a été effectuée. La conversation en mode Intercom est Full Duplex.
- Pour régler le volume appuyer sur les touches **Volume +** ou **Volume -** selon le niveau sonore souhaité.

NOTE: Dans les téléphones équipés d'un lecteur audio, comprenant donc le profil Stéréo (A2DP), la fonction Téléphone + Stéréo (A2DP) coïncide. Il pourrait donc ne pas être possible de connecter un autre lecteur Stéréo (A2DP).

### 3.9 Fonction Téléphone + Téléphone (Dualphone)



Cette fonction permet d'effectuer la connexion simultanée de deux téléphones.

- A l'arrivée d'un appel sur un second

téléphone pendant une conversation téléphonique active sur le premier, en appuyant brièvement sur la touche MFB le premier appel s'interrompt et l'appel entrant s'active.

- Il n'est pas consenti de rejeter un appel entrant sur le second téléphone pendant un appel actif sur le premier téléphone.

- Pour régler le volume appuyer sur les touches **Volume +** ou **Volume -** selon le niveau sonore souhaité.

### 3.10 Fonction Téléphone + Stéréo (A2DP) + Téléphone



telecom

music

telecom

Avec cette combinaison, c'est la connexion à la fonction téléphone qui a la priorité.

- Pendant une conversation téléphonique l'écoute musicale n'est pas autorisée.

- A l'arrivée d'un appel sur un second téléphone pendant une conversation téléphonique active sur le premier, en appuyant brièvement sur la touche MFB le premier appel s'interrompt et l'appel entrant s'active.

- Il n'est pas consenti de rejeter un appel entrant sur le second téléphone pendant un appel actif sur le premier téléphone.

- Pendant l'écoute musicale il est consenti de répondre à un appel entrant. Appuyer brièvement sur la touche MFB pour activer l'appel, à la fin de la conversation téléphonique l'écoute musicale reprendra automatiquement à partir du point exact auquel elle s'était arrêtée.

- Pour régler le volume appuyer sur les touches **Volume +** ou **Volume -** selon le niveau sonore souhaité.

NOTE : Dans les téléphones équipés d'un lecteur audio, comprenant donc le profil Stéréo (A2DP), la fonction Téléphone + Stéréo (A2DP) coïncide. Il pourrait donc ne pas être possible de connecter un autre lecteur Stéréo (A2DP).

### 3.11 Réponse Vocale (VOX)



telecom

La fonction de réponse vocale permet de répondre à un appel sans avoir à appuyer sur aucune touche.

**Activation réponse vocale:** Appuyer sur la touche **Volume +** pendant 5 secondes environ. Un signal sono-

re confirmera que l'opération a été effectuée.

**Désactivation réponse vocale:** Appuyer sur la touche **Volume -** pendant 5 secondes environ. Un signal sonore confirmera que l'opération a été effectuée.

**Répondre à un appel:** Pendant la réception d'un appel, prononcer un mot (par exemple "ALLO") dans les dix secondes pour activer la ligne.

**Rejeter un appel:** Pendant la réception d'un appel, si aucun mot n'est prononcé dans les dix secondes, l'appel est automatiquement rejeté.

### 3.12 Appel vocal



telecom

La fonction appel vocal permet de passer un appel sans agir sur les touches du téléphone.

**INTERPHONE F4 stereo** est compatible avec la fonction d'appel vocal de divers téléphones mobiles Bluetooth® : pour l'activer et accéder aux commandes, se référer à la notice d'emploi du téléphone.

Voir section **Utilisation-Section Téléphone**.

## 4 SPÉCIFICATIONS BLUETOOTH®

**Bluetooth®:**

v2.1 EDR

**Profils supportés:**

Headset – Handsfree – A2DP / AVRCP / SBC

**Couplage:**

jusqu'à 8 dispositifs

**Connexion multipoint:**

jusqu'à trois dispositifs

(par exemple 1 Téléphone + 1 Intercom + 1 Stéréo (A2DP))

## 5 NETTOYAGE ET ENTRETIEN

En cas de non-utilisation prolongée du kit, la batterie doit être chargée tous les deux/trois mois pour éviter qu'elle ne s'endommage.

Ne pas nettoyer le kit à l'aide de solvants ou de produits dégraissants pour ne pas risquer de l'endommager. Pour le nettoyage utiliser une éponge imbibée d'eau et éventuellement de savon neutre.

Note: avant de procéder au nettoyage avec de l'eau, pour

éviter que celle-ci ne puisse s'infiltrer dans le connecteur et endommager le module, veiller à ce que le connecteur du chargeur est bien branché à la prise du module ; s'il est monté sur le casque laisser branché le connecteur de l'éco-uteur. L'étanchéité du kit n'est garantie que si le connecteur est branché.

## 6 ASSISTANCE ET GARANTIE

Le produit est couvert par une garantie conforme à la législation en vigueur.

Les informations nécessaires pour l'assistance ou les pièces de rechange du produit sont disponibles sur le site Internet [www.interphone.cellularline.com](http://www.interphone.cellularline.com)



(applicable dans les pays de l'Union européenne et dans les pays prévoyant le tri sélectif des déchets)

Le symbole figurant sur le produit ou sur la documentation correspondante, indique que le produit ne doit pas être éliminé comme déchet ordinaire au terme de sa durée de vie. Pour garantir le respect de l'environnement et prévenir les effets dommageables pour la santé que peut avoir l'élimination des déchets, l'utilisateur doit veiller à séparer ce produit des autres déchets et à l'éliminer de telle sorte que les matériaux dont il est constitué puissent être recyclés au bénéfice d'une utilisation compatible et responsable des ressources.

Les particuliers sont priés de prendre contact avec le revendeur du produit ou les services locaux compétents pour obtenir les informations nécessaires quant au tri sélectif et au recyclage de ce type de produit.

Les entreprises sont quant à elles priées de prendre contact avec leur fournisseur et de vérifier les conditions visées dans le contrat d'achat.

Le produit objet de la présente documentation ne doit pas être éliminé conjointement aux autres déchets commerciaux.



Le présent accessoire est marqué de la certification CE conformément aux dispositions de la directive R&TTE (99/5/CE). Aussi Cellular Italia S.p.A. certifie que l'accessoire est conforme aux standards essentiels et autres dispositions importantes de la Directive 1999/5/CE. L'utilisateur n'est en aucun cas autorisé à apporter des modifications au dispositif de quelque nature que ce soit. Toute modification non expressément approuvée par Cellular Italia S.p.A. entraîne, pour son détenteur, l'interdiction d'utiliser le dispositif. Bluetooth® est une marque déposée propriété de Bluetooth SIG, Inc.

MANUAL OPERATIVO

**interphone** *stereo* **F4**  
Wireless Telecom, Intercom, Navigation and Music

# ÍNDICE

<b>INSTALACIÓN</b> .....	48	<b>2.3 Stereo (A2DP)</b> .....	51
<b>DURANTE LA CONDUCCIÓN</b> .....	48	<b>2.4 Audio GPS</b> .....	51
<b>DURANTE LA PARADA</b> .....	48	<b>3 USO</b> .....	52
<b>FUNCIONES</b> .....	48	<b>3.1 Función teléfono</b> .....	52
Funciones teléfono .....	48	<b>3.2 Función Intercom</b> .....	52
Funciones Intercom .....	48	<b>3.3 Función Stereo (A2DP)</b> .....	52
Funciones GPS .....	48	<b>3.4 Música control remoto</b> .....	52
Funciones estéreo .....	48	<b>3.5 Función Teléfono + Intercom</b> .....	52
<b>CARACTERÍSTICAS</b> .....	49	<b>3.6 Función Teléfono + Stereo (A2DP)</b> .....	53
<b>DURANTE LA CONDUCCIÓN</b> .....	49	<b>3.7 Función Intercom + Stereo (A2DP)</b> .....	53
<b>DESCRIPCIÓN PRODUCTO</b> .....	49	<b>3.8 Función Teléfono + Stereo (A2DP)</b>	
<b>CONTENIDO DEL EMBALAJE</b> .....	49	+ Intercom .....	53
<b>1 PRIMER USO</b> .....	49	<b>3.9 Función Teléfono + Teléfono</b>	
<b>1.1 Recarga</b> .....	49	(Dualphone) .....	53
<b>1.2 Instalación</b> .....	49	<b>3.10 Función Teléfono + Stereo (A2DP)</b>	
MONTAJE DEL SOPORTE DESLIZABLE		+ Teléfono .....	54
CON CLIP DESMONTABLE .....	50	<b>3.11 Respuesta Vocal (VOX)</b> .....	54
MONTAJE DEL SOPORTE DESLIZABLE ADHESIVO .....	50	<b>3.12 Llamada vocal</b> .....	54
FIJACIÓN DE LA CENTRALITA .....	50	<b>4 ESPECIFICACIONES BLUETOOTH</b> .....	54
MONTAJE ALTAVOZ CON MICRÓFONO .....	50	<b>5 ATENCIÓN Y MANTENIMIENTO</b> .....	54
EXTRACCIÓN DE LA CENTRALITA BLUETOOTH*		<b>6 ASISTENCIA Y GARANTÍA</b> .....	55
DEL CASCO .....	50		
<b>1.3 Encendido/Apagado</b> .....	50		
<b>2 SINCRONIZACIÓN</b> .....	50		
<b>2.1 Teléfono</b> .....	50		
<b>2.2 Intercom</b> .....	51		

**INTERPHONE F4 stereo es un sistema Bluetooth® de casco para el entretenimiento y la información durante la conducción en moto.**

**INTERPHONE F4 stereo** se combina y dialoga con todos los teléfonos móviles, navegadores GPS y con los reproductores musicales dotados de tecnología Bluetooth®.

La centralita esta recubierta de una membrana especial Weather Protection Skin que lo impermeabiliza completamente, su aerodinámica ha sido estudiada para evitar ruidos generados por turbulencias provocadas por el aire y permitir que el agua resbale, en caso de lluvia

Sus mandos y su forma han sido diseñados para ser individuales y accesibles de modo rápido e inmediato durante la conducción con guantes.

## INSTALACIÓN

**INTERPHONE F4 stereo** se instala en cualquier casco sin alterar su estructura o pintura. Una vez instalado se puede extraer en cualquier momento. **INTERPHONE F4 stereo** no altera la homologación del casco.

## DURANTE LA CONDUCCIÓN

Dar siempre prioridad a la conducción del medio, no a las llamadas de teléfono.

Durante la conversación telefónica o con intercomunicador reducir siempre la velocidad de marcha y concentrarse en la conducción.

En caso de malas condiciones atmosféricas y/o intenso tráfico es aconsejable pararse antes de responder.

Conducir siempre con seguridad y atenerse al código de carretera vigente.

## DURANTE LA PARADA

Para evitar robos si se deja el casco enganchado en la moto, **INTERPHONE F4 stereo** dispone de una botón rápido de liberación que permite desenganchar y llevarse consigo la centralita Bluetooth®.

## FUNCIONES

### Funciones teléfono



*telecom*

- conexión manos libres Dualphone con dos 2 teléfonos al mismo tiempo
- respuesta vocal
- llamada vocal
- rechazo llamada

### Funciones Intercom



*intercom*

- conexión interfono moto-moto o piloto-pasajero con otros dispositivos Interphone o **INTERPHONE F4**
- comunicación interfono con pulsante activación
- aviso llamada teléfono

### Funciones GPS



*gps*

- informaciones audio de navegador GPS Bluetooth®
- aviso llamada teléfono

### Funciones estéreo



*music*

- conexión inalámbrica hi-fi stereo con lectores musicales Bluetooth® A2DP
- control remoto mandos musicales
- aviso llamada teléfono



## CARACTERÍSTICAS

- Comunicación full dúplex
- Filtro DSP (cancelador digital de viento y ruidos de fondo)
- Comunicación hasta 500 m (en campo abierto)
- Regulación automática del volumen (compensación velocidad y ruido ambiental)
- Totalmente impermeable
- Instalación 5 minutos
- Centralita extraíble
- Batería de litio
- Autonomía de uso activo: hasta 10 horas (tiempo indicativo de uso alternando las diferentes funciones)
- Autonomía de reserva: hasta 700 horas
- Tiempo de recarga: 3 horas
- Dimensiones: 90\*46\*20 (mm)
- Peso: 83 gr incluido auricular y micrófono

## NOTAS SOBRE LA AUTONOMÍA

La autonomía de uso activo es indicativa. Esta calculada alternando el aprovechamiento de todas las funciones de **INTERPHONE F4 stereo** y, dada la variedad de uso de las mismas, puede variar de un uso a otro significativamente.

Durante la comunicación Intercom uno de los dos dispositivos Interphone o **INTERPHONE F4** tiene un consumo mayor de baterías: este fenómeno se debe al procedimiento de búsqueda inalámbrica que una de las centralitas realiza para quedar conectada a la otra y también puede tener una diferencia de autonomía de 60/90 minutos.

Durante largos viajes, para optimizar los consumos de la batería, es aconsejable habilitar la modalidad Intercom solo cuando se desea comunicar, pasando a modalidad de espera o a otras modalidades cuando no se efectúan comunicaciones.

## DESCRIPCIÓN PRODUCTO

Centralita Bluetooth®

1. Botón multifunción
2. LED multifunción

3. Botón regulación volumen +
4. Botón regulación volumen -
5. Toma multifunción / recarga y accesorios
6. Guías activación centralita Bluetooth®
- Altavoz y altavoz stereo con micrófono antiviento
7. Altavoz
8. Altavoz estéreo
9. Micrófono con pop antiviento
10. Conector altavoz/micrófono

## CONTENIDO DEL EMBALAJE\*

- Centralita Bluetooth®
- Altavoz con micrófono antiviento
- Altavoz para perfil estéreo
- Soporte centralita desmontable con clip y tornillos (2 tornillos)
- Soporte centralita adhesivo
- Adaptador para clip
- Carga baterías por red
- Velcro adhesivo
- Destornillador

\*INTERPHONE F4 Universal o Full Face en las versiones Twin Pack: el embalaje contiene 2 kit completos para dos cascos con un cargador de baterías de doble cable para la recarga de 2 centralitas.

## 1 PRIMER USO

### 1.1 Recarga

Antes de utilizar **INTERPHONE F4** deberá recargarlo. Conectar el cargador de batería a la toma de corriente 110-220V y el conector de carga a la toma de carga de **INTERPHONE F4**.

Durante la carga el indicador LED se vuelve rojo. Al terminar el indicador LED se vuelve verde indicando la completa carga de la batería.

### 1.2 Instalación

El suministro del kit comprende dos tipos de soporte deslizable, uno adhesivo (fijo) y el otro con clip de sujeción (extraíble). Utilizar el soporte que se adapta mejor a vuestro uso y al tipo de casco.

## NOTAS SOBRE LA POSICIÓN

Aunque se pueden montar en ambos lados del casco, **INTERPHONE F4 stereo** está estudiado para fijarse en el lado izquierdo: esto permite al motociclista manejar los mandos con la mano izquierda, manteniendo la derecha en el puño del gas.

## MONTAJE DEL SOPORTE DESLIZABLE CON CLIP DESMONTABLE (7)

Coger el soporte y buscar el punto más apropiado para la fijación en el lado del casco, introducir la parte de clic posterior en el interior del casco y acoplar la otra parte en el lado externo.

Introducir los tornillos y apretar ligeramente, verificar la posición y si fuera necesario desplazar el soporte deslizándolo, apretar los tornillos con el destornillador incluido en el kit.

NOTA: el soporte integra también un adaptador que sirve para compensar las posibles diferencias de grosos que se pueden encontrar en los cascos.

Montar el adaptador entre las dos partes que componen el soporte deslizable utilizando los dos tornillos más largos que encontrará en el kit.

## MONTAJE DEL SOPORTE DESLIZABLE ADHESIVO (8)

Coger el soporte adhesivo y buscar el lado y el lugar más apropiado donde posicionarlo, limpiar y desengrasar la parte del casco donde se pegará el soporte (no use detergentes que puedan dañar la pintura del casco), extraer la película del biadhensivo y aplicar el soporte en el casco.

Una vez pegado el soporte en el casco no podrá quitarlo, en fase de aplicación preste mucha atención a su colocación.

## FIJACIÓN DE LA CENTRALITA (9)

Después de haber montado el soporte en el casco, coger la centralita Bluetooth® e introducirla en la guía de arriba a abajo.

Verificar que la centralita Bluetooth® esté bloqueada correctamente en el alojamiento probando a extraerla tirando hacia arriba.

La centralita debe estar colocada siempre de arriba abajo tanto si se posiciona el kit a la derecha o a la izquierda del casco, el conector para el altavoz con micrófono debe estar

siempre debajo de la centralita Bluetooth®

## MONTAJE ALTAVOZ CON MICRÓFONO (10)

Coger el trozo de velcro y aplicarlo en el interior del casco por medio del biadhensivo y posicionarlo al nivel del oído.

NOTA: antes de posicionar el velcro es aconsejable efectuar una prueba, ponerse el casco y verificar la posición más apropiada donde fijarlo.

Aplicar el altavoz con micrófono al velcro ya instalado el casco.

Insertar el conector del altavoz con micrófono a la toma de la centralita Bluetooth® (el conector solo puede introducirse en una posición).

El exceso de cable debe guardarse en el interior del casco debajo del acolchado.

SOLO PARA **INTERPHONE F4 FULLFACE** (11): Posicionar el velcro del micrófono en el interior de la mentonera al nivel de la boca, guardar el cable sobrante debajo del acolchado.

## EXTRACCIÓN DE LA CENTRALITA BLUETOOTH® DEL CASCO

Antes de extraer la centralita Bluetooth® presionar la palanca de bloqueo contra la cubierta del casco y, manteniéndola apretada, desplazar hacia arriba la centralita Bluetooth®.

### 1.3 Encendido/Apagado

#### ENCENDIDO

Presionar y mantener presionado el botón MFB durante unos 3 segundos, el altavoz emitirá una señal acústica y el LED empezará a parpadear rápidamente durante unos 3 segundos. Sucesivamente, en modalidad de espera, el led parpadeará cada 5 segundos aproximadamente.

#### APAGADO

Presionar y mantener presionado el botón MFB, el altavoz emitirá una señal acústica prolongada y el led efectuará una intermitencia roja antes de apagarse.

## 2 SINCRONIZACIÓN

**INTERPHONE F4** es un dispositivo Bluetooth® compatible con perfiles TELÉFONO – INTERCOM – STEREO (A2DP)

### 2.1 Teléfono

#### Sincronización

Se puede utilizar **INTERPHONE F4** con un teléfono móvil. Después de haber apagado **INTERPHONE F4**, presionar y mantener presionado el botón MFB hasta que parpadee en rojo y azul alternado el indicador luminoso, unos 8 segundos. Con el indicador luminoso intermitente rojo/azul alternado, efectuar la búsqueda dispositivos desde el teléfono (hacer referencia al manual del teléfono o navegador). El teléfono o navegador detectará **INTERPHONE F4**, seleccionarlo e introducir el código numérico 0000. Para la combinación al mismo tiempo de un móvil y de un navegador GPS ver el punto 3.4

## 2.2 Intercom Sincronización

Disponiendo de dos dispositivos **INTERPHONE F4** se puede utilizar la función Intercomunicador. Después de haber apagado los dos **INTERPHONE F4**, presionar y mantener presionado en ambos el botón MFB hasta que parpadee en rojo y azul alternado el indicador luminoso, unos 8 segundos. Cuando ambos led parpadean rojo/azul alternado, presionar brevemente el botón MFB en uno de los dos **INTERPHONE F4**. Los dos **INTERPHONE F4** se conectarán entre ellos cuando ambos led se enciendan con luz azul fija.

## NOTA SOBRE LA COMPATIBILIDAD CON OTROS MODELOS INTERPHONE

La conexión de **INTERPHONE F4** es compatible también con los precedentes dispositivos **INTERPHONE Cellular Line®**.

**Combinación:** presionar y mantener presionado en ambos el botón MFB hasta que parpadee rojo/azul alternado el indicador luminoso; para **INTERPHONE F4** unos 8 segundos, para **INTERPHONE** unos 5 segundos. Cuando ambos dispositivos parpadean rojo/azul alternado, presionar brevemente el botón multifunción de **INTERPHONE F4** (el led rojo y azul parpadearán más rápidamente). Esperar unos instantes y cuando los dos dispositivos estén conectados, el led de **INTERPHONE F4** permanecerá azul fijo, y el de **INTERPHONE** parpadeará en azul rápidamente.

## 2.3 Stereo (A2DP) Sincronización

Para utilizar la función Stereo (A2DP) preparar **INTERPHONE F4** en modalidad de configuración: después de haber apagado **INTERPHONE F4**, presionar y mantener presionado el botón MFB hasta que parpadee en rojo y azul alternado el indicador luminoso, unos 8 segundos. Con el indicador luminoso intermitente rojo/azul alternado, efectuar la búsqueda de dispositivos del reproductor musical que se pretende combinar (seguir las instrucciones indicadas en el manual del dispositivo). Si lo solicita el reproductor musical, introducir el código numérico 0000. Una vez sincronizados, el led de **INTERPHONE F4** parpadeará con luz azul.

## 2.4 Audio GPS Sincronización

LOS NAVEGADORES GPS, para la conexión audio, usan el perfil TELEFONO (headset); para combinar el teléfono durante el uso del navegador es necesario usar la función específica del dispositivo GPS. Para mayores informaciones y programaciones consultar el manual del navegador.

### 3 USO

#### 3.1 Función teléfono



telecom

**Responder a una llamada:** al recibir una llamada el altavoz reproduce un tono de aviso o el tono del teléfono. para responder presionar brevemente el botón MFB.

**Terminar una llamada:** para terminar una llamada presionar brevemente el botón MFB.

**Llamada vocal** algunos teléfonos permiten efectuar la llamada vocal presionando brevemente el botón MFB.

**Rechazar la llamada:** para rechazar la llamada presionar y mantener presionado el botón MFB durante 4 segundos aproximadamente.

Para rechazar una llamada en modalidad **VOX** seguir las instrucciones indicadas en la sección **FUNCIÓN VOX**.

**Regulación volumen:** para regular el volumen es necesario presionar las teclas Volumen + o Volumen - según el nivel de volumen deseado.

#### 3.2 Función Intercom



intercom

**Activar función Intercom:** para activar la conversación en perfil Intercom presionar la tecla MFB en uno de los dos **INTERPHONE F4** durante 3 segundos aproximadamente, una señal acústica advertirá la futura conexión.

La conversación en modalidad Intercom es full-dúplex.

**Desactivar función Intercom:** para desactivar la función Intercom presionar brevemente el botón MFB.

**Regulación volumen:** para regular el volumen es necesario presionar las teclas Volumen + o Volumen - según el nivel de volumen deseado.

#### 3.3 Función Stereo (A2DP)



music

telecom

**Uso perfil Stereo A2DP del teléfono con INTERPHONE F4:**

si el teléfono dispone del perfil Stereo A2DP se puede utilizar como reproductor musical conectándolo a **INTERPHONE F4**. Para activar la reproducción musical es necesario consultar el manual de instrucciones del teléfono.

Para regular el volumen es necesario presionar las teclas Vo-

lumen + o Volumen - según el nivel de volumen deseado.

Uso de un reproductor musical con **INTERPHONE F4:**

se puede utilizar un reproductor musical con tecnología Bluetooth® diferente al del teléfono: para conectarlo seguir las instrucciones de sincronización del **INTERPHONE F4** y consultar el manual del reproductor musical.

#### 3.4 Música control remoto



music

• **Play/Pause:** presionar brevemente dos veces el botón MFB.

• **Rew:** presionar durante 3 segundos el botón Volumen -.

• **FF:** presionar durante 3 segundos el botón Volumen +.

• **Volumen:** Para regular el volumen es necesario presionar las teclas Volumen + o Volumen - según el nivel de volumen deseado.

#### APPLE® IPOD®, IPHONE® O IPHONE® 3G

Se puede reproducir música en **INTERPHONE F4 stereo** también desde dispositivos IPHONE o IPOD, si están dotados del adaptador específico Bluetooth® **CELLULAR LINE® ILINK STEREO** (no incluido en el kit).

#### 3.5 Función Teléfono + Intercom



intercom



telecom

Con esta combinación la conexión a la función teléfono tiene la prioridad.

• Durante una conversación telefónica no se permite la comunicación de intercomunicador.

• Para activar la función Intercom es necesario que no haya en curso una llamada en el teléfono. presionar durante 3 segundos el botón MFB, una señal acústica advertirá la futura conexión. La conversación en modalidad Intercom es full-dúplex.

• Para terminar la conversación en modalidad Intercom presionar brevemente el botón MFB.

• Durante una conversación de intercomunicador se permite responder o rechazar una llamada telefónica entrante. La comunicación de intercomunicador se interrumpirá y reactivará automáticamente al final de la llamada.

• Para responder a una llamada entrante en el teléfono es necesario presionar brevemente el botón MFB.

- Para terminar una llamada de teléfono en curso es necesario presionar brevemente el botón MFB.
- Para rechazar una llamada entrante, presionar y mantener presionado el botón MFB durante 4 segundos aproximadamente.
- Para regular el volumen es necesario presionar las teclas Volumen + o Volumen - según el nivel de volumen deseado.

### 3.6 Función Teléfono + Stereo (A2DP)



telecom

music

Con esta combinación las funciones del teléfono tienen la prioridad.

- Durante una conversación telefónica no se permite la reproducción musical.

- Durante la reproducción musical se permite responder a una llamada entrante. Presionar brevemente el botón MFB para activar la llamada, al final de la conversación telefónica la reproducción musical retomará automáticamente desde el punto exacto en el que se ha parado.
- Para rechazar la llamada entrante presionar y mantener presionado el botón MFB durante 4 segundos.
- Para regular el volumen es necesario presionar las teclas Volumen + o Volumen - según el nivel de volumen deseado.

NOTA: En los teléfonos dotados de reproductor musical, es decir, con perfil Stereo (A2DP), la función Teléfono + Stereo (A2DP) coinciden. Por lo tanto podría no conectarse otro reproductor Stereo (A2DP).

### 3.7 Función Intercom + Stereo (A2DP)



intercom

music

Con esta combinación la conversación de intercom tiene la prioridad.

- Durante una conversación de intercomunicador no se permite la reproducción musical.

- Durante la reproducción musical se permite efectuar una llamada de intercomunicador. Presionar durante 3 segundos el botón MFB, una señal acústica advertirá la futura conexión. La conversación en modalidad Intercom es full-dúplex.
- Para terminar la conversación de intercomunicador presionar brevemente el botón MFB, después de unos 2 segundos se restablecerá automáticamente la conexión Stereo A2DP y la reproducción musical retomará desde el punto exacto en

el que se había parado.

- Para regular el volumen es necesario presionar las teclas Volumen + o Volumen - según el nivel de volumen deseado.

### 3.8 Función Teléfono + Stereo (A2DP) + Intercom



telecom

intercom

music

Con esta combinación las funciones del teléfono tienen la prioridad.

Antes de efectuar la conexión entre ellas, asegurarse que las tres funciones estén bien sincronizadas al menos una vez a **INTERPHONE F4**.

- Durante una conversación activa en el teléfono no se permite la conversación de intercomunicador y la reproducción musical.
- Durante una conversación de intercomunicador se puede responder o rechazar una llamada en entrada en el teléfono. Para responder presionar brevemente el botón MFB, para rechazar y mantener presionado el botón MFB durante 4 segundos aproximadamente.
- Durante una conversación de intercomunicador no se permite la reproducción musical.
- Durante la reproducción musical Stereo A2DP se puede responder a una llamada en entrada en el teléfono o activar la conversación de intercomunicador. Para responder presionar brevemente el botón MFB, para activar la función Intercom presionar durante 3 segundos aproximadamente el botón MFB y una señal acústica advertirá la futura conexión. La conversación en modalidad Intercom es full-dúplex.
- Para regular el volumen es necesario presionar las teclas Volumen + o Volumen - según el nivel de volumen deseado.

NOTA: En los teléfonos dotados de reproductor musical, es decir, con perfil Stereo (A2DP), la función Teléfono + Stereo (A2DP) coinciden. Por lo tanto podría no conectarse otro reproductor Stereo (A2DP).

### 3.9 Función Teléfono + Teléfono (Dualphone)



telecom

telecom

Esta función permite la conexión simultánea de dos teléfonos.

- Cuando llega una llamada en el segundo teléfono durante una conversación telefónica activa en el primero, presionando brevemente el botón MFB la primera llamada se interrumpe

activando la llamada entrante.

- No se permite rechazar una llamada entrante en el segundo teléfono durante una llamada activa en el primero.
- Para regular el volumen es necesario presionar las teclas Volumen + o Volumen - según el nivel de volumen deseado.

### 3.10 Función Teléfono + Stereo (A2DP) + Teléfono



telecom

music

telecom

Con esta combinación las funciones del teléfono tienen la prioridad.

- Durante una conversación telefónica no se permite la reproducción musical.
- Cuando llega una llamada en el segundo teléfono durante una conversación telefónica activa en el primero, presionando brevemente el botón MFB la primera llamada se interrumpe activando la llamada entrante.
- No se permite rechazar una llamada entrante en el segundo teléfono durante una llamada activa en el primero.
- Durante la reproducción musical se permite responder a una llamada entrante. Presionar brevemente el botón MFB para activar la llamada, al final de la conversación telefónica la reproducción musical retomará automáticamente desde el punto exacto en el que se ha parado.
- Para regular el volumen es necesario presionar las teclas Volumen + o Volumen - según el nivel de volumen deseado.

NOTA: En los teléfonos dotados de reproductor musical, es decir, con perfil Stereo (A2DP), la función Teléfono + Stereo (A2DP) coinciden. Por lo tanto podría no conectarse otro reproductor Stereo (A2DP).

### 3.11 Respuesta Vocal (VOX)



telecom

La función respuesta vocal permite responder a una llamada sin tener que usar las manos en ninguna tecla.

**Activación respuesta vocal:** Presionar y mantener presionado el botón Volumen + durante 5 segundos aproximadamente. Una señal acústica confirmará la futura operación.

**Desactivación respuesta vocal:** Presionar y mantener presionado el botón Volumen - durante 5 segundos aproximadamente. Una señal acústica confirmará la futura operación.

**Responder a una llamada:** Durante la recepción de una llamada, pronunciar una palabra (por ejemplo "DIGAME") antes de diez segundos.

**Rechazar una llamada:** Durante la recepción de una llamada, dejar pasar diez segundos para rechazar.

### 3.12 Llamada vocal



telecom

La función llamada vocal permite efectuar una llamada sin usar las teclas del teléfono. **INTERPHONE F4 stereo** es compatible con la función de llamada vocal de diferentes móviles Bluetooth®: para activar y acceder a los controles consultar el manual de instrucciones del teléfono.

Ver sección **Uso Sección Teléfono**.

## 4 ESPECIFICACIONES BLUETOOTH®

**Bluetooth®:**

v2.1 EDR

**Perfiles soportados:**

Headset – Handsfree – A2DP / AVRCP / SBC

**Combinación:**

hasta 8 dispositivos

**Conexión multipoint:**

hasta tres dispositivos

(por ejemplo 1 Teléfono + 1 Intercom + 1 Stereo(A2DP))

## 5 ATENCIÓN Y MANTENIMIENTO

Si no se utiliza el kit durante un largo periodo es indispensable cargar la batería cada dos/ tres meses para evitar que pueda dañarse.

No limpie el kit con disolventes o desengrasantes, podría dañar el kit, para la limpieza utilizar una esponja humedecida en agua y jabón neutro.

Nota: durante la limpieza, para evitar que el agua pueda filtrar por medio del conector y dañar la centralita, verificar que esté conectado en la toma la clavija del cargador de baterías; si estuviera montado en el casco dejar conectado el conector altavoz. El cierre estanco del kit está garantizado solo cuando está conectado el conector.

## 6 ASISTENCIA Y GARANTÍA

El producto está cubierto de garantía según las normativas de ley vigentes.

Las informaciones necesarias para la asistencia o recambios del producto se pueden consultar en el sitio internet [www.interphone.cellularline.com](http://www.interphone.cellularline.com)



(Aplicable en países de la Unión Europea y en aquellos con sistemas de recolección diferenciada)

El símbolo reproducido en el producto o en la documentación indica que el producto no se debe eliminar como otros residuos domésticos al finalizar su ciclo de vida. Para evitar eventuales daños al medio ambiente o a la salud a causa de la incorrecta eliminación de los residuos, se invita al usuario a separar este producto de otro tipo de residuos y reciclarlo en forma responsable para favorecer la reutilización sostenible de los recursos materiales.

Se invita a los usuarios domésticos contactar al revendedor en donde adquirieron el producto o a la oficina local destinada a informar sobre la recolección diferenciada y sobre el reciclado para este tipo de productos.

Las empresas usuarias están invitadas a contactar a su proveedor y comprobar los términos y las condiciones del contrato de compra.

Este producto no se debe eliminar junto a otros residuos comerciales.



Este producto posee el marcado CE conforme a las disposiciones de la Directiva R & TTE (99/5/CE). En consecuencia Cellular Italia S.p.A. declara que este producto está conforme a los requisitos esenciales y con otras disposiciones de importancia previstas por la directiva 1 1999/5/CE. Se prohíbe al usuario realizar alteraciones o modificaciones de cualquier tipo en el dispositivo. Las variantes o modificaciones no expresamente aprobadas por Cellular Italia S.p.A anularán la autorización del usuario para utilizar el equipo. Bluetooth® es una marca propiedad de Bluetooth SIG, Inc.

## BEDIENUNGSANLEITUNGEN

**interphone** *stereo* **F4**  
Wireless Telecom, Intercom, Navigation and Music



# INHALTSVERZEICHNIS

<b>ACHTUNG</b> .....	58
<b>MONTAGE</b> .....	58
<b>WÄHREND DER PAUSE</b> .....	58
<b>FUNKTIONEN</b> .....	58
Telefonfunktionen .....	58
Gegensprechfunktionen / Intercom .....	58
GPS Funktionen .....	58
Stereofunktionen .....	58
<b>EIGENSCHAFTEN</b> .....	59
<b>Bemerkungen zur Verbrauchszeit</b> .....	59
<b>Produktbeschreibung</b> .....	59
<b>Lieferumfang</b> .....	59
<b>1 Inbetriebnahme</b> .....	59
<b>1.1 Aufladen</b> .....	59
<b>1.2 Installierung</b> .....	59
MONTAGE DER GLEITHALTERUNG	
MIT ENTFERNBAREM KLIPP .....	60
MONTAGE DER GLEITHALTERUNG MIT KLEBER .....	60
BEFESTIGUNG DER STEUEREINHEIT .....	60
MONTAGE LAUTSPRECHER MIT MIKROPHON .....	60
ENTFERNUNG DER STEUEREINHEIT BLUETOOTH® VOM HELM .....	60
<b>1.3 Einschalten / Ausschalten</b> .....	60
<b>2 Kopplung / Pairing</b> .....	61
<b>2.1 Mobiltelefon / Handy</b> .....	61
<b>2.2 Intercom-Gegensprechfunktion</b> .....	61
<b>2.3 Stereo (A2DP)</b> .....	61

<b>2.4 Audio GPS</b> .....	61
<b>3 Anwendung</b> .....	62
<b>3.1 Funktion Telefon</b> .....	62
<b>3.2 Funktion Intercom</b> .....	62
<b>3.3 Funktion Stereo (A2DP)</b> .....	62
<b>3.4 Musikwiedergabe</b> .....	62
<b>3.5 Funktion Telefon + Intercom</b> .....	62
<b>3.6 Funktion Telefon + Stereo (A2DP)</b> .....	63
<b>3.7 Funktion Intercom + Stereo (A2DP)</b> .....	63
<b>3.8 Funktion Telefon + Stereo (A2DP)</b>	
+ Intercom .....	63
<b>3.9 Funktion Telefon</b>	
+ Telefon (Dualphone) .....	63
<b>3.10 Funktion Telefon + Stereo (A2DP)</b>	
+ Telefon .....	64
<b>3.11 Sprachantwort (VOX)</b> .....	64
<b>3.12 Sprachanruf</b> .....	64
<b>4 Bluetooth® Eigenschaften</b> .....	64
<b>5 Pflege und Wartung</b> .....	64
<b>6 Kundendienst und Garantie</b> .....	65

Das INTERPHONE F4 Stereo ist ein Bluetooth Headset für den Motorradhelm und kann mit jedem bluetoothfähigen Mobiltelefon betrieben werden. Die Rufannahmetaste wurde für die Bedienung mit Handschuhen konzipiert und so platziert, das sie schnell und leicht zu bedienen ist.

Die Form der Bluetooth®-Steuereinheit ist aerodynamisch geformt, um durch Fahrtwind erzeugte Störungen und Nebengeräusche zu verhindern und somit auch Spritz- / Regenwasser leichter abfließen zu lassen. Das INTERPHONE F4 Stereo ist sehr robust und zu 100% Wasserdicht. Das Design zeichnet sich durch eine elegante Linie aus. Dank der schwarzen Farbe passt das Headset optisch zu jedem Helm. Das Headset verfügt über eine Intercom / Gegensprechfunktion (für den Intercom Betrieb sind zwei INTERPHONE Geräte notwendig). Dank neuester Bluetooth – und Microprozessortechnologie ist eine hohe und optimale Kommunikationsqualität mit dem Sozios oder dem Handy auch bei hoher Geschwindigkeit (Autobahn) jederzeit gewährleistet.

## ACHTUNG

Sicheres Fahren ist wichtiger als Telefonieren! Gegebenenfalls sollten Sie auf ein Telefonat verzichten.

Während eines Telefongesprächs oder eines Gesprächs über die Gegensprechanlage sollte immer die Fahrtgeschwindigkeit reduziert werden, damit Sie sich ausreichend auf den Verkehr konzentrieren können. Bei schlechten Wetterbedingungen und/oder starkem Verkehr ist es angebracht, zum Telefonieren anzuhalten.

## MONTAGE

DAS INTERPHONE F4 Stereo kann einfach an jeden handelsüblichen Motorrad-Sturzhelm montiert werden, ohne die Aerodynamik zu verändern oder den Lack zu beschädigen. Das INTERPHONE F4 Stereo kann jederzeit rückstandslos wieder entfernt werden. Das INTERPHONE F4 Stereo beeinträchtigt die Zulassung des Helms nicht.

## WÄHREND DER PAUSE

Um Diebstähle zu vermeiden, z.B. wenn Sie den Helm am Motorrad befestigen, besitzt das INTERPHONE F4 Stereo einen Schnellverschluss, mit dem das Gerät schnell und einfach entfernt und mitgenommen werden kann.

## FUNKTIONEN

### Telefonfunktionen



telecom

- Freisprechverbindung (Multipoint mit zwei Telefonen gleichzeitig.)
- Antwort per Sprachsteuerung
- Anruf per Sprachsteuerung
- Rufablehnung

### Gegensprechfunktionen / Intercom



intercom

- Gegensprechverbindung Motorrad-Motorrad oder Fahrer-Beifahrer
- Gegensprechmitteilung mit Aktivierungstaste
- Eingehende Anrufe werden am Headset signalisiert

### GPS Funktionen



gps

- Hörinformationen vom Navigationsgerät GPS über Bluetooth®
- Eingehende Anrufe werden am Headset signalisiert

### Stereofunktionen



music

- Kabellose Hi-Fi Stereo Verbindung zum Musik-Player über Bluetooth® A2DP
- Fernbedienung der Einstellungen
- Eingehende Anrufe werden am Headset signalisiert

## EIGENSCHAFTEN

- Full Duplex mit Digitalem Signal Prozessor (DSP) zur Geräuschunterdrückung und Echoreduzierung.
- Intercom Reichweite von 150m bis 500m (in offenem Raum)
- Automatische Regulierung der Lautstärke (Ausgleich zwischen Geschwindigkeit und Nebengeräuschen)
- 100% Wasserfest
- Schnelle Montage
- Bluetooth®-Steuereinheit abnehmbar
- Lithium Akku
- Betriebszeit bis zu 7 Stunden (ungefähre Zeitangabe bei Anwendung verschiedener Funktionen)
- Standby-Zeit bis zu 700 Stunden
- Aufladezeit: ~3 Stunden
- Maße: 90\*46\*20 (mm)
- Gewicht: 83g inklusive Kopfhörer und Mikrofon

## Bemerkungen zur Betriebszeiten

Die Betriebszeit ist ein Richtwert. Dieser wird errechnet durch die abwechselnde Nutzung der verschiedenen Funktionen. Je nach Funktion können die Betriebszeiten variieren.

Während der Intercom Anwendung hat eines der beiden Geräte einen höheren Batterieverbrauch.

Der Grund dafür ist, dass eines der beiden Steuereinheiten sich ständig im Suchmodus befindet, um mit der zweiten Steuereinheit in Verbindung zu bleiben. Dieses kann auch zu Abweichungen in den Betriebszeiten der beiden Geräte führen.

Um den Akkuverbrauch bei langen Fahrten einzuschränken ist es ratsam, die Intercom Anwendung nur zu einem tatsächlichen Gespräch einzuschalten, sonst aber in den Standby-Modus zu wechseln.

## Produktbeschreibung

Steuereinheit

1. Multifunktions Taste ( MFB )
2. LED Anzeige Multifunktion
3. Regler Taste Lautstärke +

4. Regler Taste Lautstärke -
  5. Multifunktionsstecker / Aufladung und Zubehör
  6. Einsteckführung der Steuereinheit
- Lautsprecher / Stereo Lautsprecher mit windsicherem Mikrofon**
7. Lautsprecher
  8. Stereo Lautsprecher
  9. Mikrofon mit Pop-Windschutz
  10. Anschluss Lautsprecher / Mikrofon

## Lieferumfang\*

- Bluetooth®-Steuereinheit
- Lautsprecher mit windsicherem Mikrofon
- Lautsprecher für Stereoanwendung
- Schraubhalterung für die Bluetooth® Steuereinheit
- Klebehalterung Bluetooth® Steuereinheit
- Adapter für die Halterung
- Netzladegerät für den Akku
- Klett-Pad
- Schraubenzieher

\***INTERPHONE F4 Stereo** Universal oder Full Face in den Ausführungen Twin Pack:

Die Packung enthält 2 Sets komplett für zwei Helme mit einem Akku-Ladegerät ausgestattet mit zwei Kabeln zum Anschluss von 2 Bluetooth®-Steuereinheit

## 1. Inbetriebnahme

### 1.1 Aufladen

Bevor Sie das **INTERPHONE F4 Stereo** benutzen, müssen Sie es zuerst aufladen.

Verbinden Sie das Ladegerät an eine Steckdose mit 110-220V und den Ladestecker an die Ladebuchse vom **INTERPHONE F4 Stereo**.

Während das Gerät lädt, leuchtet die LED-Anzeige rot. Am Ende des Ladevorganges wechselt das Anzeigebildschirm auf grün, dies bedeutet, dass die Batterie voll geladen ist.

### 1.2 Installation

Das Kit enthält zwei Arten von GLEITHALTERUNGEN, eines ist ein Aufkleber (fest) und das andere ein Klemmklipp (entfernbar). Benutzen Sie die Halterung, die sich am Besten an Ihre Be-

nutzung und an den Helm anpassen.

#### Bemerkungen zur Anbringungsstelle

Obwohl man es auf beiden Seiten des Helms anbringen kann, wurde INTERPHONE F4 stereo entwickelt, um man der linken Seite montiert zu werden: dies gestattet dem Fahrer mit der Linken die Einstellregler zu betätigen, während die rechte Hand am Gasgriff bleibt.

#### **MONTAGE DER GLEITHALTERUNG MIT ENTFERNBAREM KLIPP (7)**

Nehmen Sie die Halterung und suchen Sie den geeigneten Punkt zu Befestigung an der Seite des Helms, führen Sie den hinteren Klippenteil in das Innere des Helms und halten Sie den anderen außen am Helm auf gleicher Höhe.

Setzen Sie die Schrauben an und ziehen Sie sie leicht an, nach einer Überprüfung der Position und einer eventuellen Korrektur ziehen Sie die Schrauben mit dem mitgelieferten Schraubenzieher fest.

**BEMERKUNG:** der Halter beinhaltet auch einen Adapter zur Ausgleichung eventueller Unterschiede in der Dicke der Helme.

Montieren Sie den Adapter zwischen die beiden Teile der Gleithalterung mit den beiden längeren mitgelieferten Schrauben.

#### **MONTAGE DER GLEITHALTERUNG MIT KLEBER (8)**

Nehmen Sie die Klebehalterung und suchen Sie die geeignete Seite und Stelle zu seiner Anbringung, säubern und entfetten Sie die Stelle, an der die Halterung aufgeklebt werden soll (benutzen Sie keine Reinigungsmittel, da diese den Lack des Helms beschädigen könnten), entfernen Sie den Schutzstreifen vom doppelseitigen Klebefolie und bringen Sie es auf dem Helm an.

Einmal am Helm festgeklebt, kann es nicht mehr verschoben werden, achten Sie daher bei der Anbringung auf seinen Sitz.

#### **BEFESTIGUNG DER STEUEREREINHEIT (9)**

Nach der Montage der Halterung auf dem Helm, nehmen Sie die Steuereinheit Bluetooth® und führen Sie sie von oben

nach unten und die Schiene.

Kontrollieren Sie, ob die Steuereinheit Bluetooth® korrekt im ihrem Sitz verankert ist, indem Sie versuchen sie durch Ziehen nach oben herauszuheben.

Die Steuereinheit muss immer von oben nach unten eingeführt werden, gleich, ob Sie das Kit links oder rechts des Helms anbringen, der Stecker für den Lautsprecher mit Mikrofon muss sich immer unter der Steuereinheit Bluetooth® befinden.

#### **MONTAGE LAUTSPRECHER MIT MIKROPHON (10)**

Nehmen Sie das Stückchen mit dem Klettverschluss und setzen Sie es im Innern des Helms kleben Sie auf das doppelseitige Klebefolie. auf Höhe des Ohres.

**BEMERKUNG:** bevor Sie den Klettverschluss anbringen sollten Sie einen Test durchführen: setzen Sie den Helm auf und überprüfen Sie die beste Stelle zur Anbringung.

Bringen Sie den Lautsprecher mit Mikrofon auf den soeben im Helm angesetzten Klettverschluss.

Stecken Sie den Stecker des Lautsprechers mit Mikrofon in die Buchse der Steuereinheit Bluetooth® (der Stecker kann nur in einer ganz bestimmten Buche eingesteckt werden).

Eine eventuelle Überlänge des Kabels muss unter der Polsterung im Innern des Helms zusammengefasst werden.

**NUR FÜR INTERPHONE F4 FULLFACE (11):** bringen Sie den Klettverschluss des Mikrophons im Innern des Kinnschutzes in Höhe des Mundes an, eventuelle Überlänge des Kabels verstauen Sie in der Polsterung.

#### **ENTFERNUNG DER STEUEREREINHEIT BLUETOOTH® VOM HELM**

Um die Steuereinheit Bluetooth® zu entfernen, drücken Sie den Blockierhebel gegen die Helmschale und, immer gedrückt haltend, ziehen Sie die Steuereinheit Bluetooth® nach oben.

#### **1.3 Einschalten / Ausschalten**

##### **WICHTIG**

Wenn die folgenden Eingriffe am abgebautem Bluetooth®-Steuereinheit durchgeführt werden, muss das Headset mit Mikrofon am Bluetooth®-Steuereinheit angeschlossen sein, damit man die akustischen Hinweise hören kann.

## EINSCHALTEN

Drücken Sie die Taste MFB und halten Sie diese für etwa 3 Sekunden gedrückt. Der Lautsprecher erzeugt ein akustisches Signal während die LED-Anzeige für etwa 3 Sekunden schnell zu blinken beginnt.

Danach blinkt die LED-Anzeige, im Standby-Modus, etwa alle 5 Sekunden.

## AUSSCHALTEN

Drücken Sie die Taste MFB und halten Sie diese gedrückt. Der Lautsprecher erzeugt ein längeres akustisches Signal, die LED-Anzeige blinkt rot und erlischt anschließend.

## 2 Kopplung / Pairing

### 2.1 Mobiltelefon / Handy Pairing

Das **INTERPHONE F4 Stereo** kann in Verbindung mit einem bluetoothfähigen Handy gekoppelt werden.

Nachdem Sie das **INTERPHONE F4 Stereo** ausgeschaltet haben, drücken Sie die Taste MFB und halten Sie diese gedrückt bis die Leuchtanzeige für etwa 8 Sekunden abwechselnd rot und blau blinkt.

Während die LED rot/blau blinkt suchen Sie in Ihrem Handy nach installierten Geräten (Sehen Sie im Handbuch Ihres Handys oder Navigationssystem nach).

Hat das Handy oder das Navigationssystem das **INTERPHONE F4 Stereo** erkannt, wählen Sie dieses aus und geben Sie den Zahlencode 0000 ein.

Zum gleichzeitigen Koppeln eines Handys und eines GPS-Navigatoren siehe unter Punkt 3.4.

### 2.2 Intercom -Gegensprechfunktion

#### Pairing

Um diese Funktion zu nutzen, benötigen Sie zwei **INTERPHONE F4 Stereo** Geräte.

Nachdem Sie die **INTERPHONE F4 Stereo** Geräte ausgeschaltet haben, drücken Sie auf beiden Geräten die Taste MFB und halten Sie diese gedrückt bis die LED's für etwa 8 Sekunden abwechselnd rot und blau blinken .

Leuchten beide Geräte rot/blau, drücken Sie kurz die Taste MFB auf einem der beiden **INTERPHONE F4 Stereo** Geräte.

Die zwei **INTERPHONE F4 Stereo** Geräte sind nun miteinander gekoppelt, wenn beide LED-Anzeiger kontinuierlich blau leuchten.

**HINWEIS ZUR KOMPATIBILITÄT MIT ANDEREN INTERPHONE MODELLEN**  
Die Intercom-Funktion von **INTERPHONE F4 Stereo** ist auch mit allen Modellen von **INTERPHONE Cellular Line®** kompatibel.

**Pairing:** Drücken Sie auf beiden Geräten die Taste MFB und halten Sie diese gedrückt bis die LED für etwa 8 Sekunden bei dem **INTERPHONE F4 Stereo** - und für etwa 5 Sekunden bei dem **INTERPHONE F4 Stereo**, abwechselnd rot und blau blinkt.

Leuchten beide Geräte rot/blau, drücken Sie kurz die Taste MFB auf dem **INTERPHONE F4 Stereo** (die LED-Anzeige rot und blau blinkt schneller)

Warten Sie kurz, sobald beide Geräte gekoppelt sind, bleibt die LED vom **INTERPHONE F4 Stereo** blau, während das von **INTERPHONE** schnell blau blinkt.

### 2.3 Stereo (A2DP)

#### Pairing

Zur Benutzung der Stereo-Funktion müssen Sie das **INTERPHONE F4 Stereo** in den Konfigurationsmodus versetzen: nachdem das **INTERPHONE F4 Stereo** ausgeschaltet ist, drücken Sie die Taste MFB für etwa 8 Sekunden bis die LED abwechseln rot / blau blinkt.

Suchen Sie in Ihrem Handy nach dem Musikwiedergabegerät (**INTERPHONE F4 Stereo**), um eine Verbindung herzustellen (sehen Sie im Handbuch des Geräteherstellers). Falls vom Wiedergabegerät verlangt wird einen Code einzugeben, geben Sie den Zahlencode 0000 ein.

Bei erfolgreicher Verbindung, blinkt das LED vom **INTERPHONE F4 Stereo**, blau.

### 2.4 GPS Audio

#### Pairing

Die GPS-Navigationssysteme verwenden für die Audioverbindung das Handy (Headset): Zum Verbinden des Telefons während der Nutzung des Navigationsgerätes, müssen Sie die entsprechende Einstellung des Navigationsgerätes benutzen. Weitere Informationen und Einstellungen finden Sie im Handbuch des Navigationsgerätes.

## 3 Anwendung

### 3.1 Funktion Telefon



telecom

Anrufannahme: bei Ankunft eines Anrufs gibt der Lautsprecher einen Signalton aus oder das Handy klingelt: um zu antworten, drücken Sie kurz die Taste MFB.

Gespräch beenden: um ein Gespräch zu beenden drücken Sie kurz die Taste MFB.

Sprachanruf: einige Handys sind mit Funktion „Sprachsteuerung“ ausgestattet. Sprachanrufe, hierzu drücken Sie kurz die Taste MFB.

Anruf ablehnen: um einen Anruf abzulehnen, drücken Sie und halten Sie die Taste MFB für etwa 4 Sekunden gedrückt. Zur Ablehnung eines Anrufs im VOX-Modus, sehen Sie unter dem Abschnitt VOX FUNKTION.

Lautstärkeeinstellung: zur Einstellung der Lautstärke drücken Sie die Tasten **Volume +** oder **Volume -** je nach gewünschter Lautstärke.

### 3.2 Funktion Intercom



intercom

Aktivieren der Intercom-Funktion: zur Aktivierung der Intercom Funktion drücken Sie die Taste MFB auf einem der beiden **INTERPHONE F4 Stereo** Geräte für etwa 3 Sekunden, ein akustisches Signal meldet die hergestellte Verbindung.

Das Gespräch im Intercom-Modus ist Full-Duplex.

Deaktivieren der Intercom-Funktion: zur Deaktivierung der Intercom-Funktion drücken Sie kurz die Taste MFB.

Lautstärkeregelung: zur Einstellung der Lautstärke drücken Sie die Tasten **Volume +** oder **Volume -** je nach gewünschter Lautstärke.

### 3.3 Funktion Stereo (A2DP)



music

telecom

Benutzung der Funktion Stereo A2DP des Handys mit dem **INTERPHONE F4 Stereo**: hat Ihr Handy eine A2DP Stereo Funktion, dann kann das **INTERPHONE F4 Stereo** zur Musikwiedergabe genutzt werden. Zur Einstellung der Lautstärke drücken Sie die Tasten **Volume +** oder **Volume -** je nach gewünschter Lautstärke.

Benutzung eines Musikwiedergabegeräts mit dem **INTERPHONE F4 Stereo**:

Es ist möglich über eine Bluetooth® Verbindung ein anderes Musikwiedergabegerät als das Handy zu benutzen: zur Verbindung folgen Sie den Pairing-Anweisungen vom **INTERPHONE F4 Stereo** und lesen Sie unter der entsprechenden Stelle im Handbuch Ihres Wiedergabegeräts nach.

### 3.4 Musikwiedergabe



music

• Play/Pause: drücken Sie zweimal kurz auf die Taste MFB.

• Rew: drücken Sie für 3 Sekunden die Taste **Volume -**.

• FF: drücken Sie für 3 Sekunden die Taste **Volume +**.

• Volumen: Zur Einstellung der Lautstärke drücken Sie die Tasten **Volume +** oder **Volume -** je nach gewünschter Lautstärke.

APPLE® IPOD®, IPHONE® O IPHONE® 3G

Auf dem **INTERPHONE F4 Stereo** kann man auch Musik über die Apple-Geräte IPHONE oder IPOD hören, sofern sie mit dem speziellen Adapter Bluetooth® CELLULAR LINE® ILINK STEREO ausgestattet sind (Nicht im Packungsinhalt enthalten).

### 3.5 Funktion Telefon + Intercom



intercom



telecom

In dieser Kombination hat die Telefonverbindung Vorrang.

• Während eines Telefongesprächs ist keine Intercom-Funktion möglich.

• Um die Intercom-Funktion einzuschalten, darf kein Anrufvorgang stattfinden: drücken Sie für 3 Sekunden die Taste MFB – ein akustisches Signal meldet die erfolgreiche Verbindung.

• Das Gespräch im Intercom-Modus ist Full-Duplex.

• Zum Beenden des Gesprächs im Intercom-Modus drücken Sie kurz die Taste MFB.

• Während eines Intercom-Gesprächs ist es möglich eingehende Telefonanrufe anzunehmen oder abzulehnen. Das Intercom-Gespräch wird unterbrochen und automatisch am Ende des Anrufs wiederhergestellt.

• Um einen eingehenden Telefonanruf zu beantworten, muss kurz auf die Taste MFB gedrückt werden.

• Zum Beenden eines laufenden Gesprächs, drücken Sie kurz

auf die Taste MFB.

- Um ein Gespräch abzulehnen, drücken Sie 4 Sekunden lang die Taste MFB.
- Zur Einstellung der Lautstärke drücken Sie die Tasten Volume + oder Volume – je nach gewünschter Lautstärke.

### 3.6 Funktion Telefon + Stereo (A2DP)



In dieser Kombination hat die Telefonverbindung Vorrang.

- Während eines Telefongesprächs ist keine Musikwiedergabe möglich.
- Während der Musikwiedergabe kann auf einen eingehenden Telefonanruf geantwortet werden. Drücken Sie dazu kurz die Taste MFB zur Annahme des Gesprächs. Am Ende des Telefongesprächs wird die Musikwiedergabe automatisch an der Stelle wieder aufgenommen, an der sie unterbrochen wurde.
- Um ein Gespräch abzulehnen, drücken Sie 4 Sekunden lang die Taste MFB.
- Zur Einstellung der Lautstärke drücken Sie die Tasten Volumen + oder Volumen – je nach gewünschter Lautstärke.

ANMERKUNG: Wenn ein Telefon, welches mit Bluetooth Stereo-Profil (A2DP) ausgestattet bereits am Interphone F4 angeschlossen ist, ist es nicht möglich, ein weiteres Stereo-Wiedergabegerät (A2DP) anzuschließen.

### 3.7 Funktion Intercom + Stereo (A2DP)



In dieser Kombination hat die Gegensprechfunktion Vorrang.

- Während einer Intercom-Verbindung ist keine Musikwiedergabe möglich.
- Während der Musikwiedergabe kann kein Intercom-Gespräch geführt werden. Drücken Sie für etwa 3 Sekunden die Taste MFB, ein akustisches Signal informiert über die zustande gekommene Intercom-Verbindung. Das Gespräch im Intercom -Modus ist Full -Duplex.
- Zum Beenden eines laufenden Intercom -Gesprächs, drücken Sie kurz auf die Taste MFB, nach etwa zwei Sekunden wird die Stereo-Verbindung A2DP automatisch an der Stelle wieder aufgenommen, an der sie unterbrochen wurde.
- Zur Einstellung der Lautstärke drücken Sie die Tasten Volume + oder Volume – je nach gewünschter Lautstärke.

me + oder Volume – je nach gewünschter Lautstärke.

### 3.8 Funktion Telefon + Stereo (A2DP) + Intercom



In dieser Kombination hat die Telefonverbindung Vorrang.

Bevor Sie eine Verbindung zwischen den Profilen herstellen, vergewissern Sie sich, dass alle drei Funktionen wenigstens einmal mit dem **INTERPHONE F4 Stereo** gekoppelt waren.

- Während eines aktiven Telefongesprächs können keine Unterhaltungen im Intercom -Modus und keine Musikwiedergabe stattfinden.
- Während eines Intercom -Gesprächs kann ein eingehender Telefonanruf beantwortet oder abgelehnt werden. Drücken Sie kurz die Taste MFB zur Annahme des Gesprächs, drücken Sie die Taste MFB für etwa 4 Sekunden, um das Telefongespräch abzulehnen.
- Während einer Gegensprechverbindung ist keine Musikwiedergabe möglich.
- Während einer Musikwiedergabe A2DP kann auf einen eingehenden Telefonanruf geantwortet oder es kann die Gegensprechanlage eingeschaltet werden. Drücken Sie kurz die Taste MFB zur Annahme des Gesprächs, zur Aktivierung der Intercom -Verbindung drücken Sie für etwa 3 Sekunden die Taste MFB, ein akustisches Signal informiert über die hergestellte Verbindung. Das Gespräch im Intercom -Modus ist Full -Duplex.
- Zur Einstellung der Lautstärke drücken Sie die Tasten Volume + oder Volume – je nach gewünschter Lautstärke.

ANMERKUNG: Wenn ein Telefon, welches mit Bluetooth Stereo-Profil (A2DP) ausgestattet bereits am Interphone F4 angeschlossen ist, ist es nicht möglich, ein weiteres Stereo-Wiedergabegerät (A2DP) anzuschließen.

### 3.9 Funktion Telefon + Telefon (Multipoint)



Diese Funktion gestattet eine Simultanverbindung von zwei Telefonen.

- Bei Anruf eines Anrufs auf dem zweiten Telefon während ein Gespräch auf dem ersten Telefon geführt wird, drücken Sie kurz die Taste MFB, wodurch das erste Gespräch unterbrochen

und das Eingehende Gespräch aktiviert wird.

- Es ist nicht möglich, einen eingehenden Anruf auf dem zweiten Telefon abzulehnen, wenn auf dem ersten ein Gespräch aktiv ist.
- Zur Einstellung der Lautstärke drücken Sie die Tasten Volume + oder Volume – je nach gewünschter Lautstärke.

### 3.10 Funktion Telefon + Stereo (A2DP) + Telefon



telecom

music

telecom

In dieser Kombination hat die Telefonverbindung Vorrang.

- Während eines Telefongesprächs ist keine Musikwiedergabe möglich.
- Bei eingehendem Anruf auf dem zweiten Telefon während ein Gespräch auf dem ersten Telefon geführt wird, drücken Sie kurz die Taste MFB, wodurch das erste Gespräch unterbrochen und das Eingehende aktiviert wird.
- Es ist nicht möglich, einen eingehenden Anruf auf dem zweiten Telefon abzulehnen, wenn auf dem ersten ein Gespräch aktiv ist.
- Während der Musikwiedergabe kann auf einen eingehenden Anruf geantwortet werden. Drücken Sie dazu kurz die Taste MFB zur Annahme des Gesprächs. Am Ende des Telefongesprächs wird die Musikwiedergabe automatisch an der Stelle wieder hergestellt, an der sie unterbrochen wurde.
- Zur Einstellung der Lautstärke drücken Sie die Tasten Volume + oder Volume – je nach gewünschter Lautstärke.

ANMERKUNG: Wenn ein Telefon, welches mit Bluetooth Stereoprofil (A2DP) ausgestattet bereits am Interphone F4 angeschlossen ist, ist es nicht möglich, ein weiteres Stereowiedergabegerät (A2DP) anzuschließen.

### 3.11 Sprachantwort (Vox)



telecom

Die Funktion Sprachantwort ermöglicht es, auf ein eingehendes Telefonat über die eingeschaltete Funktion „Sprachsteuerung in Ihrem Handy“ zu antworten, ohne mit den Händen eine Taste drücken zu müssen.

Aktivierung Sprachantwort: Drücken Sie und halten sie die Taste Volumen + für etwa 5 Sekunden gedrückt. Ein akustisches Signal bestätigt die eingestellte Funktion.

Deaktivierung Sprachantwort: Drücken Sie und halten sie die

Taste Volumen - für etwa 5 Sekunden gedrückt. Ein akustisches Signal bestätigt die geänderte Funktion.

Anruf annehmen: Wenn Sie einen Anruf erhalten, sprechen Sie ein Wort (z.B. "Hallo") innerhalb von 10 Sekunden, um die Leitung zu aktivieren.

Anruf ablehnen: Wenn Sie einen Anruf erhalten, lassen Sie 10 Sekunden verstreichen, um ihn abzulehnen

### 3.12 Sprachanruf



telecom

Die Funktion Sprachanruf ermöglicht es, ein Telefonat anzunehmen und zu führen, ohne mit den Händen eine Taste drücken zu müssen. Das **INTERPHONE F4 Stereo** ist mit der Sprachanruf-funktion verschiedener Bluetooth® Handys kompatibel. Um die Sprachanruf-funktion zu aktivieren, sehen im Handbuch Ihres Handys nach.

Siehe unter Abschnitt Anwendung – Abschnitt Telefon.

## 4. Bluetooth® Eigenschaften

### Bluetooth® Version:

v2.1 EDR

### Unterstützte Profile:

Headset – Handsfree – A2DP / AVRCP / SBC

**Pairing / Kopplung** bis zu 8 Geräten

### Multipoint -Verbindung:

bis zu drei Geräten

(z.B. 1 Telefon + 1 Intercom -Anlage + 1 Stereo (A2DP))

### 5. Pflege und Wartung

Sollten Sie das **INTERPHONE F4 Stereo** für längere Zeit nicht benutzen müssen Sie unbedingt alle zwei/drei Monate den Akku zwischendurch aufladen, um Schäden daran zu vermeiden.

Reinigen Sie das **INTERPHONE F4 Stereo** nicht mit Reinigungs- oder Entfettungsmitteln, es könnte dadurch beschädigt werden. Zur Reinigung verwenden Sie einen feuchten Schwamm und eventuell etwas neutrale Seife.

Anmerkung: um zu vermeiden, dass Wasser in die Steuereinheit eintritt, stecken Sie den Stecker des Ladegerätes während der Reinigung ein. Das Bluetooth®-Modul vom **INTERPHONE F4 Stereo** ist nur dann dicht, wenn die Buchse belegt ist.



## 6. Kundendienst und Garantie

Für das Produkt ist gemäß dem geltenden Gesetz Garantie gewährt.

Benötigte Informationen zum Kundendienst und zu Ersatzteilen können auf der Homepage [www.interphone.cellularline.com](http://www.interphone.cellularline.com) einsehen.

## 7. CE Konformität

Das Produkt ist CE zertifiziert. Die entsprechenden Dokumente hierzu können auf der Homepage [www.interphone.cellularline.com](http://www.interphone.cellularline.com) eingesehen werden.



(Anwendbar in den der Europäischen Gemeinschaft angehörenden Staaten und in Staaten mit getrennter Müllsammlung). Dieses am Produkt oder auf der Bedienungsanleitung angebrachte Zeichen weist darauf hin, dass das Produkt nicht zusammen mit anderem Hausmüll entsorgt werden darf. Zum Vermeiden von Umwelt- und Gesundheitsschäden durch die unsachgemäße Entsorgung von Abfall wird der Anwender gebeten, dieses Produkt von anderen Abfalltypen zu trennen und dem Recycling zuzuführen, um die Wiederverwertung der Rohstoffe zu fördern.

Der Privatanwender wird gebeten, den örtlichen Vertragshändler, bei dem das Produkt erworben wurde, oder die zuständige örtliche Behörde für Informationen bezüglich der Mülltrennung und des Recyclings dieses Produkttyps zu kontaktieren.

Unternehmen werden gebeten, ihren Zulieferer zu kontaktieren und die Kaufvertragsbedingungen zu überprüfen. Dieses Produkt darf nicht zusammen mit anderem Handelsmüll entsorgt werden.



Dieses Produkt ist in Konformität mit den Vorschriften der R & TTE –Richtlinie (99/5/EG) mit dem CE-Zeichen versehen. Damit erklärt Cellular Italia S.p.A., dass dieses Produkt die wesentlichen Anforderungen und anderen Vorschriften der Richtlinie 1999/5/EG erfüllt. Dem Anwender ist ausdrücklich verboten, Abänderungen und unerlaubte Eingriffe jeglicher Art an der Vorrichtung durchzuführen. Nicht ausdrücklich von Cellular Italia S.p.A. genehmigte Eingriffe oder Abänderungen annullieren die Genehmigung zum Gebrauch des Geräts. Bluetooth® ist ein Markenzeichen von Bluetooth SIG, Inc.

MANUAL DO UTILIZADOR

**interphone** *stereo* **F4**  
Wireless Telecom, Intercom, Navigation and Music

# SUMÁRIO

<b>INSTALAÇÃO</b> .....	68
<b>DURANTE A CONDUÇÃO</b> .....	68
<b>DURANTE A PARAGEM</b> .....	68
<b>FUNÇÕES</b> .....	68
Funções do telefone .....	68
Funções Intercom .....	68
Funções GPS .....	68
Funções stereo .....	68
<b>CARACTERÍSTICAS</b> .....	69
<b>NOTAS SOBRE AUTONOMIA</b> .....	69
<b>Descrição do produto</b> .....	69
<b>Conteúdo da embalagem</b> .....	69
<b>1 Primeira utilização</b> .....	69
<b>1.1 Recarga</b> .....	69
<b>1.2 Instalação</b> .....	69
MONTAGEM DO SUPORTE REMOVIVELCOM .....	
CLIP DESMONTÁVEL .....	70
MONTAGEM DE DO SUPORTE TRENÓ ADESIVO .....	70
FIXAÇÃO DA UNIDADE CENTRAL.....	70
MONTAGEM DOS AUSCULTADORES COM MICROFONE .....	70
REMOVER A UNIDADE BLUETOOTH® DO CAPACETE .....	70
<b>1.3 Ligar / Desligar</b> .....	70
<b>2 Compatibilidade</b> .....	70
<b>2.1 Telefone</b> .....	71
<b>2.2 Intercom</b> .....	71
<b>2.3 Stereo (A2DP)</b> .....	71

<b>2.4 Audio GPS</b> .....	71
<b>3 Utilização</b> .....	72
<b>3.1 Função do Telefone</b> .....	72
<b>3.2 Função Intercom</b> .....	72
<b>3.3 Função Stereo (A2DP)</b> .....	72
<b>3.4 Music remote control</b> .....	72
<b>3.5 Função Telefone + Intercom</b> .....	72
<b>3.6 Função Telefone + Stereo (A2DP)</b> .....	73
<b>3.7 Função Intercom + Stereo (A2DP)</b> .....	73
<b>3.8 Função Telefone + Stereo (A2DP)</b> + Intercom .....	73
<b>3.9 Função Telefone + Telefone</b> (Dualphone) .....	73
<b>3.10 Função Telefone + Stereo (A2DP)</b> + Telefone .....	74
<b>3.11 Resposta Vocal (VOX)</b> .....	74
<b>3.12 Chamada vocal</b> .....	74
<b>4 Especificações Bluetooth®</b> .....	74
<b>5 Cuidados e manutenção</b> .....	74
<b>6 Assistência e Garantia</b> .....	74

**INTERPHONE F4 stereo é um sistema Bluetooth® de pacote para o divertimento e informação durante a condução da moto.**

**INTERPHONE F4 stereo** é compatível e comunica-se com todos os telemóveis, navegador GPS e com os leitores musicais dotados com a tecnologia Bluetooth®.

A centralina unidade central é revestida de uma membrana especial "Weather Protection Skin", que é completamente impermeável. A sua aerodinâmica foi estudada para evitar interferências originadas pela turbulência provocada pelo ar e para a água deslizar, em caso de chuva.

Os seus comandos e a sua forma foram concebidos para serem de fácil acesso, e mesmo utilizados com luvas durante a condução.

## INSTALAÇÃO

O **INTERPHONE F4 stereo** instala-se sobre qualquer capacete sem alterar a sua estrutura ou a pintura. Uma vez instalado, pode ser removido em qualquer moment. **INTERPHONE F4 stereo** não altera a homologação do capacete.

## DURANTE A CONDUÇÃO

Dar sempre prioridade à condução, e não ao telefone. Durante a conversação telefónica ou com o interphone, reduzir sempre a velocidade e permanecer concentrado na condução.

Em caso de más condições atmosféricas e/ou intenso tráfico, antes de responder é aconselhado estacionar.

Guiar sempre em segurança e respeitar o código da estrada em vigôr.

## DURANTE A PARAGEM

Para evitar o furto aconselha-se prender o capacete na moto, o **INTERPHONE F4 stereo** dispõe de um botão rápido que lhe permite remover a unidade central e Bluetooth®.

## FUNÇÕES

### Funções do telefone



*telecom*

- comunicação mãos livres Dualphone com dois 2 telefones simultaneamente.
- resposta vocal
- chamada vocal
- rejeitar chamada

### Funções Intercom



*intercom*

- comunicação interphono moto-moto, ou piloto-passageiro com outro dispositivo Interphone ou **INTERPHONE F4**
- comunicação interphone com botão de ativação
- toque de aviso de telemóvel

### Funções GPS



*gps*

- informações audio do navegador GPS Bluetooth®
- toque de aviso de telemóvel

### Funções stereo



*music*

- comunicação wireless hi-fi stereo com leitores musicais Bluetooth® A2DP
- remote control dos comandos musicais
- toque de aviso de telemóvel

## CARACTERÍSTICAS

- Comunicação full duplex
- Filtro DSP  
(cancelamento digital do vento e dos barulhos de fundo)
- Comunicação até 500 m (em campo aberto)
- Regulação automática do volume  
(compensação da velocidade e barulhos ambientais)
- Totalmente impermeável
- Instalação em 5 minutos
- Unidade central removível
- Bateria a lítio
- Autonomia em utilização: até 10 horas  
(tempo indicado pelo uso alternativo de várias funções)
- Autonomia em stand by: até 700 horas
- Tempo de recarga: 3 horas
- Dimensão: 90x46x20 (mm)
- Peso: 83gr compreendido de auscultadores e microfone.

## NOTAS SOBRE AUTONOMIA

A autonomia de utilização em utilização é indicativa. Esta é calculada, alterando a utilização de todas as funções do **INTERPHONE F4 stereo** e da variedade de utilização das mesmas, e pode variar substancialmente. de uma para a outra.

Durante a comunicação Intercom um dos dois dispositivos Interphone ou **INTERPHONE F4** tem um consumo maior de baterias: este fenómeno é devido ao processo de procura wireless que uma das centralina unidades centrais desenvolve para estar em reserva permanecer ligada à outra. Isto pode levar a uma diferença de autonomia de 60/90 minutos. Durante viagens longas, para otimizar os consumos da bateria, é aconselhável habilitar activar a modalidade Intercom sómente quando se deseja comunicar, passando a permanecendo em stand by ou a aderir a outras em outro modo modalidades quando não se efectua a comunicação.

## Descrição do produto

Unidade central Bluetooth®

1. Botão multifunção
2. LED multifunção
3. Botão regulador de **Volume** +

4. Botão regulador de **Volume** -
5. Acessório de recarga multifunção
6. Guia de ligação da unidade central Bluetooth®
- Speaker e speaker stereo com microfone antivento
7. Speaker
8. Speaker stereo
9. Microfone com protecção antivento
10. Conector speaker/microfone

## Conteúdo da embalagem\*

- Unidade central Bluetooth®
- Speaker com microfone antivento
- Speaker para perfil stereo
- Suporte para a centralina desmontável para a unidade central, com clip e parafusos (nº 2 parafusos)
- Suporte adesivo para a centralina
- Adaptador para clip
- Caregador de bateria de rede
- Velcro adesivo
- Chave de fendas

\*INTERPHONE F4 Universal ou Full Face na versão Twin Pack: a embalagem contém 2 kit completos para dois capacetes com um carregador de bateria de cabo duplo para a recarga das duas unidades centrais.

## 1 Primeira utilização

### 1.1 Recarga

Antes de utilizar o **INTERPHONE F4** é necessário recarregá-lo. Ligar o carregador de bateria à tomada de corrente 110-220V e o conector de carregamento à tomada da carga do **INTERPHONE F4**.

Durante o carregamento o indicador LED fica com a luz vermelha.

Ao terminar o indicador LED fica com luz verde indicando a completa carga da bateria.

### 1.2 Instalação

O kit compreende dois tipos de suportes a trenó, um adesivo (fixo) e outro com clip a grampo (removível). Utilizar o suporte que se adapta melhor à sua utilização e ao tipo de capacete.

## NOTA SOBRE A POSIÇÃO

Sendo montado entre os lados do capacete, o **INTERPHONE F4 stereo** foi estudado para ser fixado no lado esquerdo: permitindo ao motociclista de agir sobre os comandos com a mão esquerda, mantendo a direita sobre o manípulo de gás no manípulo do acelerador.

## MONTAGEM DO SUPORTE REMOVIVELCOM CLIP DESMONTÁVEL (7)

Pegar no suporte, ajustar e fixar ao ponto mais confortável no lado do capacete, inserir a parte do clip posterior dentro do capacete e unir a outra parte no lado externo.

Inserir os parafusos e apertar ligeiramente, verificar a posição e se necessário afastar o suporte fazendo-o correr, apertando os parafusos com a chave de fendas em dotação fornecida.

NOTA BEM: o suporte integra também um adaptador que serve para compensar as possíveis diferenças de espessuras que se possa encontrar nos capacetes.

Montar o adaptador entre as duas partes que compõem o suporte, a trenó utilizando as dois parafusos longos do kit suplementar.

## MONTAGEM DE DO SUPORTE TRENÓ ADESIVO (8)

Pegar o suporte adesivo e procurar o lado, e o lugar mais apto, onde posicioná-lo, limpar e desengordurar a parte do capacete onde deve ser colado o suporte (não usar detergentes que possam danificar a pintura do capacete), remover a película protectora do bi-adesivo e aplicar o suporte no capacete.

Portanto uma vez colado o suporte no capacete não será possível remove-lo, assim na fase de aplicação deve prestar muita atenção ao seu posicionamento.

## FIXAÇÃO DA UNIDADE CENTRAL (9)

Depois de ter montado o suporte no capacete, pegar na unidade central Bluetooth® e introduzir de cima para baixo na guia. Verificar que a unidade esteja bloqueada correctamente no alojamento e experimentar extrair puxando-a para cima.

A unidade deve sempre ser inserida de cima para baixo, mesmo que o kit esteja posicionado à direita ou à esquerda do capacete, o conector para os auscultadores com microfone deve estar sempre sobre a unidade Bluetooth®.

## MONTAGEM DOS AUSCULTADORES COM MICROFONE (10)

Pegar na peça de velcro e aplicá-lo por dentro da capacete através do bi-adesivo e posicioná-lo em correspondência com o ouvido.

NOTA BEM: antes de posicionar o velcro é aconselhável efectuar uma prova; usar o capacete e verificar a posição mais apta onde fixá-lo.

Aplicar os auscultadores com microfone ao velcro apenas instalado no capacete.

Ligar o conector dos auscultadores com microfone na presa presente sobre a centralina ficha da unidade Bluetooth® (o conector pode ser inserido sómente numa posição).

Um eventual excesso de cabo deve ser recuperado dentro do capacete sobre forro.

SÓ PARA **INTERPHONE F4 FULLFACE** (11): posicionar o velcro do microfone dentro da zona de apoio do queixo em correspondência com a boca, e recuperar o eventual excesso de cabo sobre o forro.

## REMOVER A UNIDADE BLUETOOTH® DO CAPACETE

Para remover a centralina Bluetooth® empurrar a alavanca de bloqueio contra a calote do capacete e, mantendo-a pressionada, fazer deslizar a unidade para cima.

### 1.3 Ligar / Desligar

#### LIGAR

Premir e manter pressionada a tecla MFB por cerca de 3 segundos, os auscultadores emitirão um sinal acústico enquanto que o LED começará a piscar velozmente durante cerca de 3 segundos.

Successivamente, na modalidade stand by, o led piscará por cerca de 5 segundos.

#### DESLIGAR

Premir e manter pressionada a tecla MFB, os auscultadores emitirão um sinal acústico prolongado enquanto que o led piscará numa luz vermelha antes de se desligar.

## 2 Compatibilidade

**INTERPHONE F4** é um dispositivo Bluetooth® compatível com perfis **TELEPHONE – INTERCOM – STEREO (A2DP)**

## 2.1 Telefone

### Compatibilidade

É possível utilizar o **INTERPHONE F4**, compatibilizando o mesmo com um telemóvel.

Após ter desligado o **INTERPHONE F4**, premir e manter pressionada a tecla MFB até que comece a piscar a luz vermelha e azul alternadamente no indicador luminoso, por cerca de 8 segundos.

Com o indicador luminoso da luz vermelha/azul alternadas, efectuar a procura dos dispositivos do telefone (consultar o manual do telefone ou do navegador).

O telefone ou o navegador detectará o **INTERPHONE F4**, em seguida basta seleccioná-lo e inserir o código numérico 0000.

Para a compatibilizada com um telemóvel e um navegador GPS simultaneamente, ver o ponto 3.4

## 2.2 Intercom

### Compatibilidade

Dispondo de dois dispositivos **INTERPHONE F4** é possível utilizar a função Intercom.

Após ter desligado os dois o **INTERPHONE F4**, premir e manter pressionada ambas as teclas MFB até que comece a piscar a luz vermelha/azul alternadamente no indicador luminoso, por cerca de 8 segundos.

Quando ambos os led's piscarem uma luz vermelha/azul alternadas, premir brevemente a tecla MFB num dos dois **INTERPHONE F4**.

Os dois **INTERPHONE F4** serão compatíveis entre eles quando ambos os led's se acendem com a luz azul fixa.

### NOTA SOBRE A COMPATIBILIDADE COM OUTROS MODELOS INTERPHONE

A ligação Intercom do **INTERPHONE F4** é compatível também com os precedentes dispositivos **INTERPHONE Cellular Line®**.

**Compatibilidade:** premir e manter pressionada ambas as teclas MFB até que comece a piscar a luz vermelha /azul alternadas no indicador luminoso; para o **INTERPHONE F4** serão cerca de 8 segundos, para o **INTERPHONE** serão cerca

de 5 segundos.

Quando ambos os dispositivos piscarem uma luz vermelha/azul alternadas, premir brevemente a tecla multifunções do **INTERPHONE F4** (o led vermelho e azul piscará mais velocemente).

Aguardar alguns minutos e quando os dois dispositivos estiverem ligados, o led do **INTERPHONE F4** ficará com a luz azul fixa, enquanto que o do **INTERPHONE** piscará a luz azul velocemente.

## 2.3 Stereo (A2DP)

### Compatibilidade

Para utilizar a função Stereo (A2DP) é necessário colocar o **INTERPHONE F4** no modo de configuração. Após ter desligado o **INTERPHONE F4**, premir e manter pressionada a tecla MFB até que comece a piscar a luz vermelha e azul do indicador luminoso, por cerca de 8 segundos.

Com o indicador luminoso a piscar a luz vermelha/azul alternadas, efectuar a procura dos dispositivos de reprodução musical que se pretende ouvir (seguir as instruções referidas no manual do dispositivo).

Caso seja necessário inserir o código numérico 0000, para a reprodução musical.

Uma vez ajustados, o led do **INTERPHONE F4** piscará com a luz azul.

## 2.4 Audio GPS

### USO COMBINADO

NOS NAVEGADORES GPS, para a ligação audio, utilize o perfil TELEPHONE (headset): para usar o telefone durante a utilização do navegador, é necessário activar essa função específica do dispositivo GPS. Para melhores informações e configurações consultar o manual do navegador.

### 3 Utilização

#### 3.1 Função do Telefone



telecom

**Responder a uma chamada:** ao receber uma chamada os auscultadores emitem, ou um som de aviso, ou o toque do telefone: para responder premir brevemente a tecla MFB.

**Terminar uma chamada:** para terminar uma chamada premir brevemente a tecla MFB.

**Chamada vocal:** alguns telemóveis permitem de efectuar a chamada vocal, simplesmente premindo e soltando brevemente a tecla MFB.

**Rejeitar a chamada:** para rejeitar a chamada que chega premir e manter pressionada a tecla MFB, durante cerca de 4 segundos.

Para rejeitar uma chamada em modalidade **VOX** seguir as instruções referidas na secção **FUNÇÃO VOX**.

**Regular o volume:** para regular o volume é necessário premir as teclas **Volume +** ou **Volume -** conforme o nível de volume desejado.

#### 3.2 Função Intercom



intercom

**Activar a função Intercom:** para activar a conversação em perfil Intercom premir a tecla MFB num dos dois **INTERPHONE F4** por cerca de 3 segundos, um sinal acústico avisará que a ligação foi efectuada.

A conversação em modalidade Intercom é full-duplex.

**Desactivar a função Intercom:** para desactivar a função Intercom premir brevemente a tecla MFB.

Regular o volume: para regular o volume é necessário premir as teclas **Volume +** ou **Volume -** conforme o nível de volume desejado.

#### 3.3 Função Stereo (A2DP)



music



telecom

**Utilizar o perfil Stereo A2DP do telefone com INTERPHONE F4:**

se o telefone dispõe do perfil Stereo A2DP é possível utilizá-lo como reprodutor musical ligando-o ao **INTERPHONE F4**. Para activar a reprodução musical é necessário consultar o manual de instruções do telefone.

Para regular o volume é necessário premir as teclas **Volume +** ou **Volume -** conforme o nível de volume desejado.

#### Utilizar uma reprodução musical com INTERPHONE F4:

é possível utilizar um dispositivo de reprodução musical com tecnologia Bluetooth® diferente do telefone: para ligá-la, seguir as instruções de compatibilidade do **INTERPHONE F4** e consultar o manual do reprodutor musical.

#### 3.4 Music remote control



music

• **Play/Pause:** premir brevemente duas vezes a tecla MFB.

• **Rew:** premir por 3 segundos a tecla **Volume -**.

• **FF:** premir por 3 segundos a tecla **Volume +**.

• **Volume:** Para regular o volume é necessário premir as teclas **Volume +** ou **Volume -** conforme o nível de volume desejado.

#### APPLE® IPOD®, IPHONE® O IPHONE® 3G

É possível reproduzir música num **INTERPHONE F4 stereo**, também reproduzir a música dos dispositivos **IPHONE** ou **IPOD**, se providos do adaptador específico Bluetooth® **CELLULAR LINE® ILINK STEREO** (não incluído na embalagem).

#### 3.5 Função Telefone + Intercom



intercom



telecom

Com esta combinação a ligação à função telefónica assume a prioridade.

• Durante uma conversação telefónica não é consentida a comunicação intercom.

• Para activar a função intercom é necessário que não esteja em curso uma chamada no telefone: premir por cerca de 3 segundos a tecla MFB, um sinal acústico avisará que a ligação foi efectuada. A conversação em modalidade intercom é em full-duplex.

• Para terminar a conversação em modalidade intercom premir brevemente a tecla MFB.

• Durante uma conversação intercom é consentido responder ou rejeitar uma próxima chamada.

• A comunicação intercom será interrompida e reactivada automaticamente ao terminar a chamada.

• Para responder a uma próxima chamada do telefone é ne-



cessário premir brevemente a tecla MFB.

- Para terminar uma chamada m curso sobre o telefone é necessário premir brevemente a tecla MFB.
- Para rejeitar a chamada a entrar, premir e manter pressionada a tecla MFB por cerca de 4 segundos.
- Para regular o volume é necessário premir as teclas **Volume +** ou **Volume -** conforme o nível de volume desejado.

### 3.6 Função Telefone + Stereo (A2DP):



telecom

music

Com esta combinação a ligação à função telefónica assume a prioridade.

- Durante uma conversa telefónica não é consentida a reprodução musical.
- Durante a reprodução musical é consentido responder a uma a chamada a entrar. Premir brevemente a tecla MFB para activar a chamada, ao terminar a conversa telefónica a reprodução musical recomeça automaticamente do ponto onde parou.
- Para rejeita uma chamada a entrar, premir e manter pressionada a tecla MFB por cerca de quatro segundos.
- Para regular o volume é necessário premir as teclas **Volume +** ou **Volume -** conforme o nível de volume desejado.

NOTA: Nos telefones providos com leitor musical, portanto com perfil Stereo (A2DP), a função Telefone + Stereo (A2DP), coincidem. Poderá não ser possível fazer a ligação com outro reproduztor Stereo (A2DP).

### 3.7 Função Intercom + Stereo (A2DP)



intercom

music

Com esta combinação a ligação à função telefónica assume a prioridade.

- Durante uma conversa intercom não é consentida a reprodução musical.
- Durante a reprodução musical é permitido efectuar uma chamada intercom. Premir por cerca de 3 segundos a tecla MFB, um sinal acústico avisará que a ligação foi efectuada. A conversação na modalidade Intercom é full-duplex.
- Para terminar a conversação intercom, premir brevemente a tecla MFB, por cerca de 2 segundos, será automaticamente restabelecida a ligação Stereo A2DP e a reprodução musical

recomeça do ponto onde parou.

- Para regular o volume é necessário premir as teclas **Volume +** ou **Volume -** conforme o nível de volume desejado.

### 3.8 Função Telefone + Stereo (A2DP) + Intercom



telecom

intercom

music

Com esta combinação a ligação à função telefónica assume a prioridade.

Antes de efectuar a ligação entre eles deve assegurar-se que todas as funções são compatíveis pelo menos uma vez com o **INTERPHONE F4**.

- Durante uma conversação telefónica, não são permitidas a conversação Interphone nem a reprodução musical.
- Durante uma conversação intercom, é possível responder ou rejeitar uma chamada a entrar no telefone. Para responder premir brevemente a tecla MFB, para rejeitar premir e manter pressionada a tecla MFB por cerca de 4 segundos.
- Durante uma ligação intercom, não é consentida a reprodução musical.
- Durante a reprodução musical de Stereo A2DP, é possível responder a uma chamada a entrar no telemóvel ou activar uma conversação intercom. Para responder premir brevemente a tecla MFB, para activar a função intercom, premir por cerca de 3 segundos a tecla MFB e um sinal acústico avisará que a ligação foi efectuada. A conversação na modalidade Intercom é full-duplex.

- Para regular o volume é necessário premir as teclas **Volume +** ou **Volume -** conforme o nível de volume desejado.

NOTA: Nos telefones providos com o leitor musical, portanto com perfil Stereo (A2DP), a função Telefone + Stereo (A2DP), coincidem. Poderá não ser possível fazer a ligação com outro reproduztor Stereo (A2DP).

### 3.9 Função Telefone + Telefone (Dualphone)



telecom

telecom

Esta função permite a ligação em simultâneo de dois telefones.

- Ao chegar uma chamada sobre o segundo telefone durante uma conversação telefónica activa do primeiro, deve-se premir brevemente a tecla MFB, a primeira chamada é interrompida quando se activa aquela que está a entrar.

- Não é consentido rejeitar uma chamada a entrar no segundo telefone durante uma chamada activa no primeiro telefone.
- Para regular o volume é necessário premir as teclas **Volume +** ou **Volume -** conforme o nível de volume desejado.

### 3.10 Função Telefone + Stereo (A2DP) + Telefone



Com esta combinação a ligação à função telefónica é prioritária.

- Durante uma conversa telefónica não é consentida a reprodução musical.
- Ao chegar uma chamada sobre o segundo telefone durante uma conversa telefónica activa-se o primeiro, premir brevemente a tecla MFB, a primeira chamada é interrompida quando se activa aquela que está a entrar.
- Não é consentido rejeitar uma chamada de entrada no segundo telefone durante uma chamada activa no primeiro telefone.
- Durante a reprodução musical é consentido responder a uma chamada de entrada. Premir brevemente tecla MFB para activar a chamada, ao terminar a conversa telefónica a reprodução musical recomeça do ponto onde parou.
- Para regular o volume é necessário premir as teclas **Volume +** ou **Volume -** conforme o nível de volume desejado.

NOTA: Nos telefones providos com o leitor musical, portanto com perfil Stereo (A2DP), a função Telefone + Stereo (A2DP), coincidem. Poderá não ser possível fazer a ligação com outro reproduzidor Stereo (A2DP).

### 3.11 Resposta Vocal (VOX)



A função resposta vocal permite responder a uma chamada sem usar as mãos sobre as teclas. **Activação resposta vocal:** Premir e manter pressionada a tecla de **Volume +** por cerca de 5 segundos. Um sinal acústico confirmará que a operação foi efectuada.

**Desactivação resposta vocal:** Premir e manter pressionada a tecla de Volume – por cerca de 5 segundos. Um sinal acústico confirmará que a operação foi efectuada.

**Responder a uma chamada:** Durante a recepção de uma chamada, pronuncie uma palavra (por exemplo "PRONTO")

entre dez segundos será activada a comunicação.

**Rejeitar uma chamada:** Durante a recepção, aguardar por cerca de dez segundos para rejeitar.

### 3.12 Chamada vocal



A função chamada vocal permite de efectuar uma chamada sem usar as teclas do telefone. **INTERPHONE F4 stereo** é compatível com a função de chamada vocal de diferentes telemóveis Bluetooth®: para activá-la e aceder aos comandos, consultar o manual de instruções do telefone.

Ver a secção **Utilização-Secção de Telefone.**

### 4 Especificações Bluetooth®

**Bluetooth®:**

v2.1 EDR

**Perfil suportado:**

Headset – Handsfree – A2DP / AVRCP / SBC

**Compatibilidade:**

até 8 dispositivos

**Ligação multipoint:**

até três dispositivos

(exemplo 1 Telefone + 1 Intercom + 1 Stereo(A2DP))

### 5 Cuidados e manutenção

Se não utilizar o kit por muito tempo é indispensável carregar a bateria em cada dois/três meses para evitar que se possa danificar.

Não limpar o kit com solventes ou desengordorantes, que podem danificar o kit. Para a limpeza utilizar uma esponja humedecida com água e eventualmente com sabão neutro.

Nota: durante a limpeza, para evitar a infiltração da água no conector e danificar a unidade, assegure-se de ter inserido na tomada, a ficha do carregador de bateria. Se tiver montado no capacete, deixar o conector dos auscultadores ligado. A impermeabilidade do kit é garantida só quando o conector estiver ligado.

### 6 Assistência e Garantia

O produto está coberto pela garantia conforme as normativas de lei em vigor.

As informações necessárias sobre a assistência ou para peças de reposição do produto podem ser visitadas no site [www.interphone.cellularline.com](http://www.interphone.cellularline.com)



(Aplicável nos países da União Europeia e nos países com sistemas de recolha selectiva)

A marca aposta no produto ou na sua documentação indica que o produto não deve ser eliminado juntamente com outros resíduos urbanos no fim da sua vida útil. Para evitar danos ao ambiente ou à saúde causados pela eliminação inadequada dos resíduos, aconselhamos o utilizador a separar este produto dos outros tipos de resíduos e reciclá-lo de forma responsável para favorecer a reutilização sustentável dos recursos naturais.

Convidamos os utilizadores domésticos a contactar o revendedor do qual adquiram o produto ou o departamento local competente para solicitar todas as informações relativas à recolha selectiva e à reciclagem para este tipo de produto.

Convidamos os utilizadores empresariais a contactar o seu fornecedor e verificar os termos e as condições do contrato de compra.

Este produto não deve ser eliminado junto com outros resíduos comerciais.



Este produto tem aposta a marca CE em conformidade com as disposições da Directiva R & TTE (99/5/CE). Através dela, a Cellular Italia S.p.A. declara que este produto cumpre os requisitos essenciais e outras disposições aplicáveis previstas pela Directiva 1999/5/CE. É severamente vedado ao utilizador executar variações ou efectuar modificações de qualquer tipo no dispositivo. Variações ou modificações não expressamente aprovadas pela Cellular Italia S.p.A. anularão a autorização do utilizador à utilização do aparelho. Bluetooth® é uma marca de propriedade de Bluetooth SIG, Inc.

---

Handleiding

**interphone** *stereo* **F4**  
Wireless Telecom, Intercom, Navigation and Music

# Inhoudsopgave

<b>INSTALLATIE</b> .....	78
<b>TIJDENS HET RIJDEN</b> .....	78
<b>TIJDENS DE STILSTAND</b> .....	78
<b>FUNCTIES</b> .....	78
Telefoonfunctie .....	78
Intercomfunctie .....	78
GPS functie .....	78
Stereo functies .....	78
<b>EIGENSCHAPPEN</b> .....	79
<b>OPMERKINGEN BETREFFENDE DE AUTONOMIE</b> .....	79
<b>Beschrijving product</b> .....	79
<b>Inhoud van de doos</b> .....	79
<b>1 Eerste gebruik</b> .....	79
<b>1.1 Opladen</b> .....	79
<b>1.2 Installatie</b> .....	79
MONTAGE VAN DE SLEEVORMIGE STEUN MET	
DEMONTTEERBARE CLIP .....	80
MONTAGE VAN DE SLEEVORMIGE PLAKSTEUN .....	80
DE CENTRALE BEVESTIGEN .....	80
MONTAGE LUDSPREKER MET MICROFOON .....	80
DE BLUETOOTH® CENTRALE UIT DE HELM VERWIJDEREN .....	80
<b>1.3 In- / Uitschakeling</b> .....	80
<b>2 Combinatie</b> .....	81
<b>2.1 Telefoon</b> .....	81
<b>2.2 Intercom</b> .....	81
<b>2.3 Stereo (A2DP)</b> .....	81

<b>2.4 Audio GPS</b> .....	81
<b>3 Gebruik</b> .....	82
<b>3.1 Telefoonfunctie</b> .....	82
<b>3.2 Intercomfunctie</b> .....	82
<b>3.3 Stereofunctie (A2DP)</b> .....	82
<b>3.4 Music remote control</b> .....	82
<b>3.5 Functie Telefoon + Intercom</b> .....	82
<b>3.6 Functie Telefoon + Stereo (A2D)</b> .....	83
<b>3.7 Functie Intercom + Stereo (A2DP)</b> .....	83
<b>3.8 Functie Telefoon + Stereo (A2D)</b>	
+ Intercom .....	83
<b>3.9 Functie Telefoon + Telefoon</b>	
(Dualphone) .....	84
<b>3.10 Functie Telefoon + Stereo (A2D)</b>	
+ Telefoon .....	84
<b>3.11 Stembeantwoording (VOX)</b> .....	84
<b>3.12 Stembediening</b> .....	84
<b>4 Bluetooth® specificaties</b> .....	84
<b>5 Zorg en onderhoud</b> .....	84
<b>6 Assistentie en Garantie</b> .....	85

**INTERPHONE F4 stereo is een Bluetooth® systeem voor de helm voor amusement en informatie terwijl u met de motor rijdt.**

**INTERPHONE F4 stereo** functioneert en communiceert in combinatie met alle mobiele telefoons, GPS navigatiesystemen en muziekspelers uitgerust met de Bluetooth® technologie.

De unit is afgewerkt met een speciale Weather Protection Skin membraan waardoor het helemaal waterafstotend is terwijl de aërodynamica bestudeerd is om ongemakken als gevolg van luchturbulenties te voorkomen en om het mogelijk te maken dat regenwater gemakkelijk weg kan lopen. De bedieningen en de vorm zijn ontworpen om tijdens het rijden met handschoenen eenvoudig herkenbaar en snel en onmiddellijk bereikbaar zijn.

## INSTALLATIE

**INTERPHONE F4 stereo** kan op elke helm geïnstalleerd worden zonder dat hier de structuur of de lak van moet worden gewijzigd. Eenmaal geïnstalleerd is het mogelijk om het op elk gewenst moment te verwijderen. **INTERPHONE F4 stereo** wijzigt de homologatie van uw helm niet.

## TIJDENS HET RIJDEN

Schenk uw aandacht altijd aan het besturen van het motorrijwiel en niet aan de gesprekken.

Laat tijdens de telefoon- of intercomgesprekken de rijnsnelheid afnemen en houd uw aandacht bij het rijden.

In het geval van slechte weersomstandigheden en/of druk verkeer raden we u aan om te stoppen alvorens u het gesprek beantwoordt.

Rijd altijd veilig en houd u aan de van kracht zijnde verkeersregels.

## TIJDENS DE STILSTAND

Om diefstal te voorkomen als u de helm op de motor achterlaat, beschikt **INTERPHONE F4 stereo** over een snelle ontgrendelingstoets om de externe Bluetooth® centrale te kunnen verwijderen en met u mee te kunnen nemen.

## FUNCTIES

### Telefoonfunctie



*telecom*

- Handsfree Dualphone aansluiting op 2 telefoons tegelijkertijd
- Stembestantwoording
- Stembediening
- Gesprek weigeren

### Intercomfunctie



*intercom*

- Intercom aansluiting van motor naar motor of van bestuurder naar passagier met andere Interphone of Interphone 4 installaties.
- Intercom communicatie met activeringstoets
- Beltoon melding telefoongesprek

### GPS functie



*gps*

- Audio informatie van GPS Bluetooth® navigator
- Beltoon melding telefoongesprek

### Stereo functies



*music*

- Draadloze hi-fi stereo aansluiting op Bluetooth® A2DP muziekspelers
- Remote control muziekbedieningen
- Beltoon melding telefoongesprek

## EIGENSCHAPPEN

- Full duplex communicatie
- DPS filter  
(digitale verwijdering van wind en achtergrondgeluiden)
- Communicatie tot 500 meter (in open veld)
- Automatische afstelling van het volume  
(compensatie snelheid en omgevingsgeluiden)
- Geheel waterafstotend
- Installatie in 5 minuten
- De unit is separaat afneembaar van de helm
- Lithiumbatterij
- Autonomie voor actief gebruik: tot 10 uur  
(indicatieve tijd in het geval van afwisselend gebruik van de verschillende functies)
- Stand-by autonomie: tot 700 uur
- Oplaaftijd: 3 uur
- Afmetingen: 90x46x20 (mm)
- Gewicht: 83gr met inbegrip van hoofdtelefoon en microfoon

## OPMERKINGEN BETREFFENDE DE AUTONOMIE

De autonomie voor actief gebruik is indicatief. De autonomie wordt berekend door het gebruik van de verschillende **INTERPHONE F4 stereo** functies af te wisselen en, gezien het variërend gebruik hiervan, kan dus afhankelijk van de verschillende soorten gebruik aanzienlijk variëren.

Tijdens de Intercom communicatie is een van de twee Interphone of **INTERPHONE F4** installaties onderworpen aan een groter verbruik van de batterijen: dit fenomeen is te wijten aan de wireless zoekprocedure die een van de centrales uitvoert om met de andere centrale verbonden te blijven. Dit kan zelfs leiden tot een verschil in de autonomie van 60/90 minuten.

Tijdens langere reizen raden we u dus aan om de Intercom alleen te activeren als u wenst te communiceren en om vervolgens op stand-by of een andere modaliteit over te gaan als er geen communicatie plaats vindt om het verbruik van de batterijen te kunnen optimaliseren.

## Beschrijving product

- Bluetooth® centrale
1. Multifunctie toets
  2. Multifunctie LED
  3. Toets afstelling **Volume +**
  4. Toets afstelling **Volume -**
  5. Multifunctie contact / oplader en accessoires
  6. Geleiders aansluiting Bluetooth® centrale
- Speaker en speaker stereo microfoon met windbescherming**
7. Speaker
  8. Speaker stereo
  9. Microfoon met windbeschermende pop
  10. Connector speaker / microfoon

## Inhoud van de doos\*

- Bluetooth® centrale
- Speaker met microfoon met windbescherming
- Speaker voor stereo profiel
- Demonteerbare steun voor centrale met clip en schroeven (nr. 2 schroeven)
- Plaksteun centrale
- Adapter voor clip
- Batterijlader
- Klittenband
- Schroevendraaier

\* INTERPHONE F4 Universal of Full Face in Twin Pack versies: de verpakking bevat 2 complete sets voor twee helmen met een batterijlader met dubbel snoer voor het opladen van 2 centrales.

## 1 Eerste gebruik

### 1.1 Opladen

Het is noodzakelijk de **INTERPHONE F4** op te laden alvorens hier gebruik van te maken.

Sluit de batterijlader aan op een stopcontact 110-220V en de laadconnector op het laadcontact van de **INTERPHONE F4**.

Tijdens het opladen is de LED indicator rood.

Aan het einde van het opladen kleurt de LED indicator groen om aan te geven dat het opladen van de batterij voltooid is.

### 1.2 Installatie

De set bevat twee soorten sleevormige steunen, een plak-

steun (vast) en een klemsteun (verwijderbaar). Maak gebruik van het soort steun dat zich het beste aan uw gebruik en uw soort helm aanpast.

#### OPMERKINGEN BETREFFENDE DE PLAATSING

Ondanks dat hij op beide zijden van de helm geïnstalleerd kan worden is **INTERPHONE F4 stereo** ontworpen om aan de linkerzijde te worden bevestigd: dit biedt de motorrijder de mogelijkheid om met de linkerhand op de bedieningen te drukken terwijl de rechterhand op de gashendel gehouden kan worden.

#### MONTAGE VAN DE SLEEVORMIGE STEUN MET DEMONTEERBARE CLIP (7)

Pak de steun en bepaal het meest geschikte punt voor de bevestiging op de zijkant van de helm, breng het achterste deel van de clip aan de binnenkant van de helm aan en vouw het andere deel om de buitenkant heen.

Breng de schroeven aan en draai ze een beetje aan, controleer de stand en verplaats de steun mocht dit nodig blijken. Draai de schroeven aan met behulp van de bijgesloten schroevendraaier.

NOTA BENE: de steun bevat tevens een adapter om de mogelijke verschillen in dikte in het geval van verschillende soorten helmen te compenseren.

Monteer de adapter tussen de twee delen, die de sleetvormige steun vormen, met behulp van de twee langste schroeven die aan de set bijgesloten zijn.

#### MONTAGE VAN DE SLEEVORMIGE PLAKSTEUN (8)

Pak de plaksteun en zoek de meest geschikte plaats of zijde om hem aan te brengen, reinig en ontvet het deel van de helm waar de steun op vastgeplakt zal worden (maak geen gebruik van reinigingsmiddelen die de lak van de helm zouden kunnen beschadigen), verwijder de beschermende folie van het dubbelzijdige plakband en plak de steun op de helm.

Aangezien het niet mogelijk is om de steun te verwijderen als hij eenmaal op de helm vastgeplakt is, raden we u aan om tijdens het aanbrengen heel goed op de plaatsing hiervan te letten.

#### DE CENTRALE BEVESTIGEN (9)

Pak de Bluetooth® centrale zodra u de steun op de helm bevestigd heeft en breng hem met een beweging van boven naar beneden aan op de geleider.

Controleer dat de Bluetooth® centrale op correcte wijze op zijn plaats geblokkeerd is door te proberen of u hem naar boven kunt trekken en kunt verwijderen.

De centrale dient altijd met een beweging van boven naar beneden aangebracht te worden of u de set nu aan de rechter- of de linkerkant plaats. De connector voor de luidspreker met microfoon dient zich altijd onder de Bluetooth® centrale te bevinden.

#### MONTAGE LUDSPREKER MET MICROFOON (10)

Pak het stukje klittenband, plak hem met behulp van dubbelzijdig plakband aan de binnenkant van de helm vast en plaats hem ter hoogte van het oor.

NOTA BENE: alvorens u het klittenband vastplakt raden we u aan om een test uit te voeren; zet de helm op en bepaal de plaats waar u hem dient vast te plakken.

Bevestig de luidspreker met microfoon op het klittenband dat u zojuist in de helm vastgeplakt heeft.

Sluit de connector van de luidspreker met microfoon aan op het contact op de Bluetooth® centrale (de connector kan slechts op één stand aangebracht worden).

Het teveel aan snoer kunt aan de binnenkant van de helm onder de voering wegwerken.

ALLEEN VOOR **INTERPHONE F4 FULLFACE** (11): breng het klittenband van de microfoon aan de binnenkant van het kinstuk ter hoogte van de mond aan; werk het teveel aan snoer onder de voering weg.

#### DE BLUETOOTH® UNIT UIT DE HELM VERWIJDEREN

Druk de blokkeerhendel tegen de helm aan, houd hem ingedrukt en laat de Bluetooth® unit naar boven schuiven om hem te verwijderen.

#### 1.3 In- / Uitschakeling INSCHAKELING

Druk op de MFB toets en houd hem ongeveer 3 seconden lang ingedrukt. De luidspreker laat een geluidsignaal horen



terwijl de LED ongeveer 3 seconden lang snel knippert. Vervolgens knippert de led ongeveer 5 seconden lang in stand-by.

## UITSCHAKELING

Druk op de MFB toets en houd hem ingedrukt. De luidspreker laat een lang geluidssignaal horen terwijl de led rood knippert alvorens hij uitgaat.

## 2 Combinatie

**INTERPHONE F4** is een Bluetooth® systeem dat compatibel is met de profielen **TELEFOON – INTERCOM – STEREO (A2DP)**

### 2.1 Telefoon

#### Combinatie

Het is mogelijk om **INTERPHONE F4** te gebruiken in combinatie met een mobiele telefoon.

Druk, nadat u de **INTERPHONE F4** uitgeschakeld heeft, op de MFB toets en houd hem ingedrukt tot de LED indicator ongeveer 8 seconden lang afwisselend rood en blauw knippert.

Voer, als de LED indicator afwisselend rood/blauw knippert, op de mobiele telefoon het zoeken uit naar het systeem (raadpleeg de handleiding van de telefoon of navigator).

De telefoon of navigator vindt **INTERPHONE F4**, selecteer hem en voer de cijfercode 0000 in.

Raadpleeg het punt 3.4 als u tegelijkertijd een mobiele telefoon en een GPS navigator wenst te combineren.

### 2.2 Intercom

#### Combinatie

Als u over twee **INTERPHONE F4** systemen beschikt is het mogelijk om de Intercomfunctie te gebruiken.

Druk, nadat u de twee **INTERPHONE F4** systemen uitgeschakeld heeft, op de beide MFB toetsen en houd ze ingedrukt tot de LED indicator ongeveer 8 seconden lang afwisselend rood en blauw knippert.

Druk, als de beide LED afwisselend rood/blauw knipperen, kortstondig op de MFB toets van een van de twee **INTERPHONE F4** systemen.

De twee **INTERPHONE F4** systemen zullen nu met elkaar gecombineerd worden en op beiden zullen de leds blauw gaan branden.

#### OPMERKING BETREFFENDE DE COMPATIBILITEIT MET

## ANDERE INTERPHONE SYSTEMEN

De **INTERPHONE F4** Intercomverbinding is tevens compatibel met de eerder uitgebrachte **INTERPHONE Cellular Line®** systemen.

**Combinatie:** druk, nadat u de twee **INTERPHONE** systemen uitgeschakeld heeft, op de beide MFB knoppen en houd ze ingedrukt tot de LED indicator afwisselend rood/blauw knippert; in het geval van **INTERPHONE F4** ongeveer 8 seconden lang en in het geval van **INTERPHONE** ongeveer 5 seconden lang. Druk, als de beide systemen afwisselend rood/blauw knipperen, kort op de multifunctie toets van de **INTERPHONE F4** (de rode en blauwe led knippert nu sneller).

Wacht eventjes en als de beide systemen met elkaar verbonden zijn zal de led van de **INTERPHONE F4** vast blauw branden terwijl de led van de **INTERPHONE** snel blauw knippert.

### 2.3 Stereo (A2DP)

#### Combinatie

Voor het gebruik van de **Stereo (A2DP)** functie is het noodzakelijk te beschikken over een **INTERPHONE F4** in de configuratiemodaliteit: Druk, nadat u de **INTERPHONE F4** uitgeschakeld heeft, op de MFB knop en houd hem ingedrukt tot de LED indicator ongeveer 8 seconden lang afwisselend rood en blauw knippert.

Voer, als de led afwisselend rood/blauw knippert, op de muzikspeler het zoeken naar de systemen uit die u wenst te combineren (volg de aanwijzingen van de handleiding van het systeem op). Voer, als dit door de muzikspeler gevraagd wordt, de cijfercode 0000 in.

De **INTERPHONE F4** zal blauw knipperen als de systemen gecombineerd zijn.

### 2.4 Audio GPS

#### Combinatie

De GPS NAVIGATOR maakt voor de audio aansluiting gebruik van het profiel **TELEFOON** (headset): om de telefoon tijdens het gebruik van de navigator te combineren is het noodzakelijk de specifieke functie van het GPS systeem te gebruiken. Raadpleeg voor verdere informatie en instellingen de handleiding van de navigator.

### 3 Gebruik

#### 3.1 Telefoonfunctie



telecom

**Een gesprek beantwoorden:** in het geval van een inkomend gesprek laat de luidspreker een waarschuwingssignaal of de beltoon van de telefoon horen. Druk kort op de MFB toets om te antwoorden.

**Een gesprek beëindigen:** druk kort op de MFB toets om een gesprek te beëindigen.

**Stembediening:** bepaalde telefoons maken het mogelijk om stembedieningen uit te voeren door kort op de MFB knop te drukken.

**Een gesprek weigeren:** druk op de MFB knop en houd hem ongeveer 4 seconden lang ingedrukt om een inkomend gesprek te weigeren.

Volg voor het weigeren van een gesprek in de **VOX** modaliteit de aanwijzingen op die in het deel **VOX FUNCTIE** beschreven staan.

**Volume afstellen:** druk op de toetsen **Volume +** of **Volume -** om het volume op het gewenste geluidsniveau af te stellen.

#### 3.2 Intercomfunctie



intercom

**De Intercomfunctie activeren:** druk ongeveer 3 seconden lang op de MFB toets van één van de **INTERPHONE F4** systemen om in het Intercom profiel een gesprek te activeren. Een geluidssignaal geeft aan dat de verbinding gelegd is. Het gesprek in de Intercom modaliteit is full-duplex.

**De Intercomfunctie deactiveren:** druk, om de Intercomfunctie te deactiveren kort op de MFB toets.

**Volume afstellen:** druk op de toetsen **Volume +** of **Volume -** om het volume op het gewenste geluidsniveau af te stellen.

#### 3.3 Stereofunctie (A2DP)



music

telecom

**Gebruik Stereo A2DP profiel van de telefoon met de INTERPHONE F4:** als de telefoon beschikt over een Stereo A2DP profiel is het mogelijk om hem te gebruiken als een muzikspeler door hem met de **INTERPHONE F4** te verbinden. Om het afspelen van muziek te activeren dient u de instructiehandleiding van de telefoon

te raadplegen.

Druk op de toetsen **Volume +** of **Volume -** om het volume op het gewenste geluidsniveau af te stellen.

**Gebruik van een muzikspeler met INTERPHONE F4:** het is mogelijk om een muzikspeler met Bluetooth® technologie en die niet uw telefoon is te gebruiken: voer voor het verbinden de combinatie instructies van de **INTERPHONE F4** uit en raadpleeg de handleiding van de muzikspeler.

#### 3.4 Music remote control



music

• **Play/Pause:** druk tweemaal kort op de MFB toets.

• **Rew:** druk 3 seconden lang op de **Volume -** toets.

• **FF:** druk 3 seconden lang op de **Volume +** toets.

• **Volume:** Druk op de toetsen **Volume +** of **Volume -** om het volume op het gewenste geluidsniveau af te stellen.

#### APPLE® IPOD®, IPHONE® O IPHONE® 3G

Het is mogelijk om op de **INTERPHONE F4 stereo** ook met behulp van IPHONE of IPOD muziek af te laten spelen mits ze voorzien zijn van een speciale Bluetooth® **CELLULAR LINE® ILINK STEREO** adapter (niet in de verpakking bijgesloten).

#### 3.5 Functie Telefoon + Intercom



intercom



telecom

• In het geval van deze combinatie heeft de verbinding met de telefoonfunctie de prioriteit. Tijdens een telefoongesprek is het niet mogelijk om met de intercom te communiceren.

• Om de Intercomfunctie te kunnen activeren is het noodzakelijk dat er geen telefoongesprek plaatsvindt: druk ongeveer 3 seconden lang op de MFB toets, een geluidssignaal geeft de uitgevoerde verbinding aan. Het gesprek in de Intercom modaliteit is full-duplex.

• Druk kort op de MFB toets om de Intercom communicatie te beëindigen.

• Tijdens een intercomgesprek is het mogelijk om een inkomend telefoongesprek te beantwoorden of te weigeren. De intercom communicatie wordt onderbroken en automatisch aan het einde van het telefoongesprek geheractiveerd.

- Om een inkomend gesprek te kunnen beantwoorden is het noodzakelijk kort op de MFB toets te drukken.
- Druk kort op de MFB toets om een lopend telefoongesprek te beëindigen.
- Druk op de MFB knop en houd hem ongeveer 4 seconden lang ingedrukt om een inkomend gesprek te weigeren.
- Druk op de toetsen **Volume +** of **Volume -** om het volume op het gewenste geluidsniveau af te stellen.

### 3.6 Functie Telefoon + Stereo (A2D):



telecom

music

- In het geval van deze combinatie heeft de verbinding met de telefoonfunctie de prioriteit. Tijdens een telefoongesprek is het afspelen van muziek niet mogelijk.
- Tijdens het afspelen van muziek is het mogelijk om een inkomend gesprek te beantwoorden. Druk kort op de MFB toets om het gesprek te activeren. Aan het einde van het telefoongesprek wordt het afspelen van de muziek automatisch hervat vanaf het punt waar het afspelen eerder onderbroken was.
- Druk op de MFB knop en houd hem ongeveer 4 seconden lang ingedrukt om een inkomend gesprek te weigeren.
- Druk op de toetsen **Volume +** of **Volume -** om het volume op het gewenste geluidsniveau af te stellen.

OPMERKING: In het geval van telefoons uitgerust met een muziekspeler en dus met een Stereo (A2DP) profiel komen de functies Telefoon + Stereo (A2DP) met elkaar overeen. In dit geval is het dus niet mogelijk om een andere Stereo (A2DP) muziekspeler aan te sluiten.

### 3.7 Functie Intercom + Stereo (A2DP)



intercom

music

- In het geval van deze combinatie heeft de intercom communicatie de prioriteit. Tijdens een intercomverbinding is het afspelen van muziek niet mogelijk.
- Tijdens het afspelen van muziek is het mogelijk om een intercomgesprek uit te voeren. Druk ongeveer 3 seconden lang op de MFB toets, een geluidssignaal geeft de uitgevoerde verbinding aan. Het gesprek in de Intercom modaliteit is full-duplex.

- Druk kort op de MFB toets om de intercom communicatie te onderbreken. Na ongeveer 2 seconden wordt automatisch de Stereo A2DP verbinding hersteld en wordt het afspelen van muziek hervat op het punt waar het afspelen eerder onderbroken was.
- Druk op de toetsen **Volume +** of **Volume -** om het volume op het gewenste geluidsniveau af te stellen.

### 3.8 Functie Telefoon + Stereo (A2D) + Intercom



telecom

intercom

music

In het geval van deze combinatie heeft de verbinding met de telefoonfunctie de prioriteit.

Verzeker u ervan, alvorens de verbinding tussen de systemen uit te voeren, dat de drie functies minstens eenmaal met de **INTERPHONE F4** gecombineerd zijn.

- Tijdens een actief telefoongesprek is de intercom communicatie of het afspelen van muziek niet mogelijk.
- Tijdens een intercomgesprek is het mogelijk om een inkomend telefoongesprek te beantwoorden of te weigeren. Druk kort op de MFB toets om het gesprek te beantwoorden; druk op de MFB toets en houd hem ongeveer 4 seconden lang ingedrukt om een gesprek te weigeren.
- Tijdens een intercomverbinding is het afspelen van muziek niet mogelijk.

Tijdens het afspelen van muziek op de Stereo A2DP is het mogelijk om een inkomend telefoongesprek te beantwoorden of te weigeren of om een intercom communicatie te activeren. Druk ongeveer 3 seconden lang op de MFB toets om de Intercomfunctie te activeren. Een geluidssignaal geeft de uitgevoerde verbinding aan. Het gesprek in de Intercom modaliteit is full-duplex.

Druk op de toetsen **Volume +** of **Volume -** om het volume op het gewenste geluidsniveau af te stellen.

OPMERKING: In het geval van telefoons uitgerust met een muziekspeler en dus met een Stereo (A2DP) profiel komen de functies Telefoon + Stereo (A2DP) met elkaar overeen. In dit geval is het dus niet mogelijk om een andere Stereo (A2DP) muziekspeler aan te sluiten.

### 3.9 Functie Telefoon + Telefoon (Dualphone)



telecom

telecom

• Deze functie maakt de gelijktijdige verbinding van twee telefoons mogelijk. Druk kort op de MFB toets als, tijdens een actief gesprek op de eerste telefoon, op de tweede telefoon een gesprek binnenkomt. Het eerste gesprek wordt nu onderbroken en het inkomende gesprek wordt geactiveerd.

• Het is niet mogelijk om een inkomend gesprek op de tweede telefoon tijdens een actief gesprek op de eerste telefoon te weigeren.

• Druk op de toetsen **Volume +** of **Volume -** om het volume op het gewenste geluidsniveau af te stellen.

### 3.10 Functie Telefoon + Stereo (A2D) + Telefoon



telecom

music

telecom

• In het geval van deze combinatie heeft de verbinding met de telefoonfunctie de prioriteit.

Tijdens een telefoongesprek is het afspelen van muziek niet mogelijk.

• Druk kort op de MFB toets als tijdens een actief gesprek op de eerste telefoon op de tweede telefoon een gesprek binnenkomt. Het eerste gesprek wordt nu onderbroken en het inkomende gesprek wordt geactiveerd.

• Het is niet mogelijk om een inkomend gesprek op de tweede telefoon tijdens een actief gesprek op de eerste telefoon te weigeren.

• Tijdens het afspelen van muziek is het mogelijk om een inkomend gesprek te beantwoorden. Druk kort op de MFB toets om het gesprek te activeren. Aan het einde van het telefoongesprek wordt het afspelen van de muziek automatisch hervat op het punt waar het afspelen eerder onderbroken was.

• Druk op de toetsen **Volume +** of **Volume -** om het volume op het gewenste geluidsniveau af te stellen.

OPMERKING: In het geval van telefoons uitgerust met een muzikspeler en dus met een Stereo (A2DP) profiel komen de functies Telefoon + Stereo (A2DP) met elkaar overeen. In dit geval is het dus niet mogelijk om een andere Stereo (A2DP) muzikspeler aan te sluiten.

### 3.11 Stembeantwoording (VOX)



telecom

De functie stembeantwoording maakt het mogelijk om een gesprek te beantwoorden zonder dat u de bedieningen aanraakt.

**Activering stembeantwoording:** Druk op de **Volume +** toets en houd hem ongeveer 5 seconden lang ingedrukt. Een geluidssignaal geeft aan dat de handeling uitgevoerd is.

**Deactivering stembeantwoording:** Druk op de **Volume -** toets en houd hem ongeveer 5 seconden lang ingedrukt. Een geluidssignaal geeft aan dat de handeling uitgevoerd is.

**Een gesprek beantwoorden:** Spreek tijdens de ontvangst van een gesprek binnen 10 seconden een woord (bijv. "PRONTO") uit om de lijn te activeren.

**Een gesprek weigeren:** Laat tijdens de ontvangst van een gesprek tien seconden verlopen om het gesprek te weigeren.

### 3.12 Stembediening



telecom

De functie stembediening maakt het mogelijk om een telefoongesprek uit te voeren zonder dat u de toetsen van de telefoon aanraakt. **INTERPHONE F4 stereo** is compatibel met de functie stembediening van verschillende mobiele telefoons met Bluetooth®: raadpleeg de instructiehandleiding van de telefoon om de functie te activeren en om de bedieningen te bereiken.

Raadpleeg het hoofdstuk **Gebruik - Deel Telefoon**.

### 4 Bluetooth® specificaties

#### Bluetooth®:

v2.1 EDR

#### Mogelijke profielen:

Headset – Handsfree – A2DP / AVRCP / SBC

#### Combinatie:

tot 8 systemen

#### Multipoint aansluiting:

tot drie systemen

(bijvoorbeeld 1 Telefoon + 1 Intercom + 1 Stereo (A2DP))

### 5 Zorg en onderhoud

Indien u langere tijd geen gebruik maakt van de set is het

noodzakelijk eens in de twee/drie maanden de batterij op te laden om te voorkomen dat hij beschadigd raakt.

Voorkom de reiniging van de set met oplos- of ontvettingsmiddelen maar gebruik voor de reiniging een spons bevochtigd met water en eventueel een neutraal reinigingsmiddel.

Opmerking: verzeker u er tijdens de reiniging van dat u de stekker van de batterijlader in het contact gestoken heeft om het binnendringen van water in de connector en dus de beschadiging van de centrale te voorkomen; laat, als het systeem op de helm gemonteerd is, de connector van de luidspreker aangesloten. De afdichting van de set wordt alleen gegarandeerd als de connector aangesloten is.

### 6 Assistentie en Garantie

Het product wordt in overeenstemming met de van kracht zijnde wetsvoorschriften gedekt door een garantie.

U kunt de informatie betreffende de assistentie of reserveonderdelen van het product op de internet website [www.grandcanyonbike.eu](http://www.grandcanyonbike.eu) vinden.



### AANWIJZINGEN VOOR DE VERWIJDERING VAN APPARATUUR VOOR HUISHOUDELIJK GEBRUIK

(van toepassing in de landen van de Europese Gemeenschap en in landen waar een gescheiden afvalinzameling van kracht is)

Het merk dat aangebracht is op het product of in de documentatie duidt aan dat het product na de gebruikscyclus niet verwijderd mag worden met ander huishoudelijk afval. Om eventuele schade aan het milieu of de gezondheid te vermijden, die veroorzaakt wordt door onjuiste afvalverwijdering, wordt de gebruiker uitgenodigd om dit product gescheiden in te zamelen van andere soorten afval en om het op verantwoorde wijze te recyclen om het hergebruik van de verschillende materialen te bevorderen.

De gebruiker wordt uitgenodigd om contact op te nemen met de verkoper waar het product gekocht werd of de bevoegde instantie voor alle informatie in verband met de gescheiden afvalinzameling en de recycling van dit type product. Voor bedrijven wordt aanbevolen om contact op te nemen met de distributeur en om de termijnen en de condities van het aankoopcontract te controleren. Dit product mag niet samen met ander commercieel afval verwijderd worden.



Dit product is gemerkt met de CE-markering conform de bepalingen van de Richtlijn R & TTE (99/5/EG). Bij deze verklaart Cellular Italia S.p.A. dat dit product conform de essentiële vereisten en andere belangrijke bepalingen is, die voorzien worden door de Richtlijn 1999/5/EG. De gebruiker mag geen veranderingen uitvoeren of welke wijzigingen dan ook aan het mechanisme aanbrengen. Veranderingen of wijzigingen die niet uitdrukkelijk goedgekeurd worden door Cellular Italia S.p.A. annuleren de toestemming van de gebruiker om deze apparatuur te gebruiken.

Bluetooth® is een merk dat eigendom is van Bluetooth® SIG, Inc.

Руководство по эксплуатации

**interphone** *stereo*  
**F4**  
Wireless Telecom, Intercom, Navigation and Music

## Содержание

УСТАНОВКА .....	88
ВО ВРЕМЯ УПРАВЛЕНИЯ .....	88
ВО ВРЕМЯ СТОЯНКИ .....	88
ФУНКЦИИ .....	88
Функции телефона .....	88
Функции внутренней связи (Intercom) .....	88
Функции GPS .....	88
Функции стерео .....	88
ХАРАКТЕРИСТИКИ .....	89
ПРИМЕЧАНИЯ ПО РАБОТЕ В	
«РЕЖИМЕ РАЗГОВОРА» .....	89
Описание продукции .....	89
Содержимое упаковки .....	89
1 Первое использование .....	89
1.1 Зарядка .....	89
1.2 Установка .....	90
УСТАНОВКА ДЕРЖАТЕЛЯ СО СЪЁМНОЙ КЛИПСОЙ .....	90
УСТАНОВКА КЛЕЙКОГО ДЕРЖАТЕЛЯ .....	90
КРЕПЛЕНИЕ БЛОКА (МОДУЛЯ) .....	90
УСТАНОВКА ДИНАМИКА С МИКРОФОНОМ .....	90
СНЯТИЕ МОДУЛЯ BLUETOOTH® СО ШЛЕМА .....	90
1.3. Включение /Выключение .....	90
2 Совмещение .....	91
2.1 Телефон .....	91
2.2 Внутренняя связь (Intercom) .....	91
2.3 Стерео (A2DP) .....	91

2.4 АУДИО GPS .....	91
3 Использование .....	92
3.1 Функции .....	92
3.2 Функция внутренней связи (Intercom) .....	92
3.3 Функция Стерео (A2DP) .....	92
3.4 Дистанционное управление	
проигрывателем .....	92
3.5 Функция Телефон+внутренняя связь	
(Intercom) .....	92
3.6 Функция Телефон + Стерео (A2DP) .....	93
3.7 Funzione Intercom + Stereo (A2DP) .....	93
3.8 Функция Телефон + Стерео (A2DP)	
+ внутренняя связь (Intercom) .....	93
3.9 Функция Телефон + Телефон	
(Dualphone) .....	94
3.10 Функция Телефон + Стерео (A2DP)	
+ Телефон .....	94
3.11 Голосовой ответ (VOX ) .....	94
3.12 Голосовой звонок .....	94
4 Характеристики устройства Bluetooth® .....	95
5 Уход и техническое обслуживание .....	95
6 Сервисное обслуживание и Гарантия .....	95

**INTERPHONE F4 stereo** – это система Bluetooth® , устанавливаемая на мотоцикле и служащая для развлечения и получения информации во время управления мотоциклом.

**INTERPHONE F4 stereo** совместим со всеми мобильными телефонами, GPS-навигаторами, с музыкальными плеерами, поддерживающими технологию Bluetooth®.

Корпус блока имеет специальное покрытие Weather Protection Skin, благодаря которому он становится полностью водонепроницаемым, а его аэродинамические характеристики позволяют избежать помех, вызываемых движением воздуха, и обеспечивают стекание воды в случае дождя.

Кнопки управления и форма разработаны для быстрого распознавания и доступа во время управления мотоциклом в перчатках.

## УСТАНОВКА

**INTERPHONE F4 stereo** может быть установлен на любой шлем, не нарушая его конструкцию и окраску. После установки, устройство можно легко снять в любой момент. **INTERPHONE F4 stereo** не нарушает сертификационных характеристик мотоцикла.

## ВО ВРЕМЯ УПРАВЛЕНИЯ

Вашим приоритетом должно быть управление транспортным средством, а не телефонные звонки.

Во время разговора по телефону или переговорному устройству, необходимо снизить скорость движения и не терять концентрацию на вождении.

В случае неблагоприятных атмосферных условий и/или интенсивного движения, перед ответом на звонок, рекомендуется остановиться.

Необходимо управлять транспортным средством с учетом требований безопасности и в соответствии с действующими правилами дорожного движения.

## ВО ВРЕМЯ СТОЯНКИ

**INTERPHONE F4 stereo** имеет специальный крепёж для возможности быстрого отсоединения внешнего блока Bluetooth®, который вы сможете забрать с собой, оставив шлем прикрепленным к мотоциклу, во избежание его кражи.

## ФУНКЦИИ

### Функции телефона



telecom

- громкая связь Dualphone с 2-я телефонами одновременно
- голосовой ответ
- голосовой звонок
- отклонение входящего звонка

### Функции внутренней связи (Intercom)



intercom

- соединение при помощи переговорного устройства (Intercom) мотоцикл-мотоцикл или водитель-пассажир при помощи устройств INTERPHONE или **INTERPHONE F4**
- активация режима внутренней связи (Intercom) при помощи нажатия одной кнопки
- подача звукового сигнала телефоном

### Функции GPS



gps

- передача аудиоинформации от GPS-навигатора Bluetooth®
- подача звукового сигнала телефоном

### Функции стерео



music

- беспроводное соединение с музыкальными hi-fi стерео плеерами Bluetooth® A2DP
- удаленное управление беспроводными музыкальными плеерами
- подача звукового сигнала телефоном



## ХАРАКТЕРИСТИКИ

- Дуплексная связь
- Фильтр DSP (цифровое подавление шума ветра и фоновых шумов)
- Связь между двумя устройствами (функция Intercom) на расстоянии до 500 м (на открытом пространстве без препятствий)
- Автоматическая регулировка громкости звука (при увеличении скорости и окружающего шума)
- Полностью водонепроницаемый корпус
- Простая установка за 5 минут
- Съемный литиевый аккумулятор
- Время работы в режиме разговора: до 10 часов (примерное время – зависит от использования различных функций)
- Режим ожидания звонка: до 700 часов
- Время зарядки аккумулятора: 3 часа
- Размеры: 90x46x20 (мм)
- Вес: 83 г, включая наушник и микрофон

## ПРИМЕЧАНИЯ ПО РАБОТЕ В «РЕЖИМЕ РАЗГОВОРА»

Указанное время работы в режиме разговора при активном использовании является примерным. Оно рассчитывается при переменном использовании различных функций **INTERPHONE F4 stereo**. Так как эти функции многочисленны, время работы может варьировать в зависимости от используемых функций.

Во время активации внутренней связи (Intercom) одно из устройств Interphone или **INTERPHONE F4** потребляет больше энергии: такое явление вызвано тем, что одно из устройств осуществляет поиск сигнала для сохранения контакта с другим, и это может вести к разнице во времени работы в 60-90 минут.

Во время длительных поездок, для продления работы аккумулятора, рекомендуется активировать функцию внутренней связи Intercom только для переговоров, перехода к режиму ожидания или к другим режимам при завершении разговора.

## Описание продукции

Гарнитура Bluetooth®

1. Многофункциональная кнопка (MFB)
2. Многофункциональный светодиод
3. Кнопка регулировки громкости +
4. Кнопка регулировки громкости –
5. Многофункциональный разъем (для зарядки устройства и подключения наушников)
6. Направляющие для крепления модуля Bluetooth®

**Динамик и динамик стерео с микрофоном с устройством защиты от ветра**

7. Динамик
8. Динамик стерео
9. Микрофон с устройством защиты от ветра
10. Соединительный провод динамик/микрофон

## Содержимое упаковки\*

Приемник Bluetooth®

Динамик с устройством защиты от ветра

Динамик с стереофильем

Держатель для блока с клипсами и винтами (2 шт.)

Держатель для блока клейкий

Адаптер для клипсы

Устройство для зарядки аккумулятора от сети

Velcro- крепёж

Отвертка

\***INTERPHONE F4** (Universal или Full Face) в версии Twin Pack: упаковка содержит 2 полных комплекта гарнитуры для 2-х шлемов с зарядным устройством с двойным проводом для зарядки 2-х модулей.

## 1 Первое использование

### 1.1 Зарядка

Перед использованием **INTERPHONE F4** необходимо зарядить его аккумулятор.

Соединить зарядное устройство с розеткой сети 110-220В и вставить штырь зарядного устройства в соответствующий разъем в **INTERPHONE F4**.

Во время зарядки индикаторный светодиод становится красным.

По окончании зарядки светодиод становится

зеленого цвета, что свидетельствует о полной зарядке аккумулятора.

### 1.2 Установка

Наборы для крепления, входящие в комплектацию, содержат два типа креплений: одно клейкое (фиксированное), а другое с зажимными клипсами (съёмное). Используйте наиболее подходящий способ крепления в соответствии с вашим типом мотоцикла.

#### ИНФОРМАЦИЯ О ПОЛОЖЕНИИ

Не смотря на то, что **INTERPHONE F4 stereo** может быть установлен на любой стороне шлема, он был разработан для установки с левой стороны, так как такое положение позволяет мотоциклисту использовать левую руку для управления устройством, держа правую руку на руле транспортного средства.

### УСТАНОВКА ДЕРЖАТЕЛЯ СО СЪЁМНОЙ КЛИПСОЙ (7)

Определите наиболее подходящее место для установки гарнитуры на шлеме, установите заднюю часть клипсы внутри шлема, а вторую часть на внешней стороне шлема. Вставить винты и слегка закрутить их и проверить правильность положения, при необходимости, переместить подставку, затем закрутить винты при помощи отвертки, входящей в комплектацию.

**ПРИМЕЧАНИЕ:** Подставка имеет также адаптер для компенсации возможных различий толщины шлема.

Установить адаптер между двумя сторонами подставки, используя два наиболее длинных винта из набора.

### УСТАНОВКА КЛЕЙКОГО ДЕРЖАТЕЛЯ (8)

Взять держатель, выбрать наиболее подходящее место для установки гарнитуры, очистить место установки на шлеме (не использовать чистящих средств, которые могут повредить окраску шлема), снять защитную пленку с двустороннего клейкого элемента и установить подставку на шлем.

Необходимо внимательно выбирать место крепления, так как после приклеивания подставки переместить ее будет невозможно.

### КРЕПЛЕНИЕ БЛОКА (МОДУЛЯ) (9)

После установки держателя на шлеме, установить блок Bluetooth® по направляющей сверху вниз

Проверить правильность фиксирования блока Bluetooth®, попытавшись вынуть его, потянув вверх.

Блок устанавливается сверху вниз, как с правой, так и с левой стороны шлема, а соединительный разъем для наушника с микрофоном должен находиться всегда снизу под модулем Bluetooth®.

### УСТАНОВКА ДИНАМИКА С МИКРОФОНОМ (10)

Взять кусок крепления на липучке (Velcro) и установить его при помощи двухсторонней липкой ленты внутри шлема на уровне уха.

**ПРИМЕЧАНИЕ:** перед креплением липкой ленты желательно осуществить проверку: надеть шлем и определить наиболее подходящее место для крепления микрофона с наушником.

Установить микрофон с наушником на крепление Velcro, прикрепленное к шлему.

При помощи соединительного провода соединить устройство с блоком Bluetooth® (штырь соединительного провода подходит только для одного разъема на блоке). Излишки провода можно спрятать с внутренней стороны шлема под прокладкой.

**ТОЛЬКО ДЛЯ INTERPHONE F4 FULLFACE (11)** установить микрофон внутри подбородника на уровне рта, излишки провода можно спрятать с внутренней стороны шлема под прокладкой.

### СНЯТИЕ МОДУЛЯ BLUETOOTH® СО ШЛЕМА

Для снятия блока Bluetooth®, нажать на блокировочный рычаг и, держа его в нажатом состоянии, вытащить блок Bluetooth® по направлению вверх.

### 1.3. Включение /Выключение ВКЛЮЧЕНИЕ

Нажать и держать multifunctionальную кнопку MFB (1) в течение 3 секунд.

В режиме ожидания светодиод будет мигать примерно каждые 5 секунд

## ВЫКЛЮЧЕНИЕ

Нажать и держать многофункциональную кнопку (1), вы услышите длинный сигнал, а светодиод будет мигать красным светом до выключения.

## 2 Совмещение

**INTERPHONE F4** является устройством Bluetooth® , совместимым с профилями **ТЕЛЕФОН-INRECOM-СТЕРЕО (A2DP)**

### 2.1 Телефон

#### Сопряжение

Можно использовать **INTERPHONE F4** вместе с мобильным телефоном, для этого необходимо установить устройство в режим сопряжения (спаривания):

После выключения **INTERPHONE F4** нажать и держать в нажатом положении многофункциональную кнопку MFB до переменного мигания красного и синего цветов в течение примерно 8 секунд.

Осуществить поиск устройств с телефона (см. руководство по эксплуатации телефона или навигатора).

Когда телефон или навигатор найдет устройство **INTERPHONE F4**, выбрать его и ввести цифровой код - 0000.

Для одновременного совмещения с мобильным телефоном и GPS- навигатором см. пункт 3.4.

### 2.2 Внутренняя связь (Intercom)

#### Совмещение

При помощи двух устройств **INTERPHONE F4** можно использовать функцию внутренней связи.

После выключения двух устройств **INTERPHONE F4** нажать и держать в нажатом положении многофункциональную кнопку MFB до переменного мигания красного и синего цветов в течение примерно 8 секунд.

Когда светодиоды обоих устройств начнут попеременно мигать красным/синим цветами, нажать ненадолго многофункциональную кнопку MFB на одном из устройств **INTERPHONE F4**.

Два устройства **INTERPHONE F4** будут сопряжены между собой, когда оба светодиода будут гореть синим цветом.

## ПРИМЕЧАНИЕ О СОВМЕСТИМОСТИ С ДРУГИМИ МОДЕЛЯМИ INTERPHONE

**INTERPHONE F4** совместим для использования в режиме внутренней связи со всеми устройствами INTERPHONE Cellular Line®.

**Сопряжение:** Нажать и держать в нажатом положении многофункциональную кнопку MFB на обоих устройствах до переменного мигания красного и синего цветов в течение примерно 8 секунд; для **INTERPHONE F4** – около 5 секунд. Когда светодиоды обоих устройств начнут попеременно мигать красным/синим цветами, нажать ненадолго многофункциональную кнопку устройства **INTERPHONE F4** (светодиод начнет мигать быстрее).

Подождать несколько секунд и после соединения двух устройств, светодиод **INTERPHONE F4** будет гореть синим светом, а светодиод INTERPHONE - мигать синим светом.

### 2.3 Стерео (A2DP)

#### Сопряжение

Для использования функции Стерео (A2DP) необходимо установить **INTERPHONE F4** в режим сопряжения: после выключения **INTERPHONE F4** нажать и держать в нажатом положении многофункциональную кнопку MFB до переменного мигания красного и синего цветов в течение примерно 8 секунд.

Осуществить поиск музыкального плеера, который необходимо совместить с устройством (см. руководство пользователя для устройства). При запросе с музыкального плеера, ввести цифровой код 0000. После сопряжения светодиод **INTERPHONE F4** будет мигать синим цветом.

### 2.4 АУДИО GPS

#### Сопряжение

GPS-НАВИГАТОРЫ для аудиосоединения, используют профиль ТЕЛЕФОНА (headset): для сопряжения телефона во время использования навигатора, необходимо использовать специальную функцию устройства GPS. Для получения более подробной информации, см. руководство по эксплуатации навигатора

## 3 Использование

### 3.1 Функции



telecom

**Ответ на звонок:** при поступлении звонка устройство громкой связи воспроизводит предупреждающий сигнал или телефонную трель. Для ответа на звонок необходимо нажать кнопку MFB

**Закончить разговор:** для окончания разговора нажать кнопку MFB

**Голосовой звонок:** некоторые телефоны могут осуществлять голосовой набор после короткого нажатия кнопки MFB.

**Отклонение звонка:** при отказе от входящего звонка, нажать и держать в таком положении кнопку MFB в течение примерно 4 сек.

Для отказа от звонка в голосовом режиме (VOX) действовать в соответствии с инструкциями, изложенными в разделе ФУНКЦИЯ VOX.

**Регулировка громкости:** для регулирования громкости необходимо нажать кнопки Volume+ или Volume - в соответствии с желаемым уровнем звука.

### 3.2 Функция внутренней связи (Intercom)



intercom

**Выключение функции Intercom** —нажать кнопку MFB на одном из устройств INTERPHONE F4 на 3 секунды, сообщение об успешном соединении осуществляется при помощи акустического сигнала.

Разговор по внутренней связи осуществляется в режиме дуплексного соединения.

**Выключение функции Intercom:** для выключения функции внутренней связи нажать кнопку MFB.

**Регулировка громкости:** для регулирования громкости необходимо нажать кнопки Volume + или Volume - в соответствии с желаемым уровнем звука.

### 3.3 Функция Стерео (A2DP)



music



telecom

**Использование профиля A2DP телефона с устройством INTERPHONE F4:**

если телефон имеет профиль Ste-

reo A2DP можно использовать его для воспроизведения музыки, соединив его с устройством INTERPHONE F4. Для активирования функции воспроизведения записей, следуйте инструкциям телефона. Для регулирования громкости необходимо нажать кнопки Volume + или Volume - в соответствии с желаемым уровнем звука.

### Использование музыкального плеера с устройством INTERPHONE F4:

можно использовать устройство воспроизведения записей с технологией Bluetooth® отличной от телефона, для его подсоединения следуйте инструкциям по сопряжению устройства INTERPHONE F4 и руководства по эксплуатации музыкального проигрывателя.

### 3.4 Дистанционное управление проигрывателем



music

- **Play/Pause (ход/пауза)** нажать два раза кнопку MFB
- **Rew (назад)** нажать и держать 3 секунды кнопку MFB

- **FF (вперед):** нажать и держать 3 секунды кнопку Volume +.
- **Громкость:** Для регулирования громкости необходимо нажать кнопки Volume + или Volume - в соответствии с желаемым уровнем звука.

### APPLE® IPOD®, IPHONE® O IPHONE® 3G

Можно воспроизводить музыку на INTERPHONE F4 stereo том числе при помощи устройств IPHONE или IPOD, если они укомплектованы специальным адаптером Bluetooth® CELLULAR LINE® ILINK STEREO (не входит в комплект).

### 3.5 Функция Телефон+внутренняя связь (Intercom)



intercom



telecom

При такой комбинации приоритетной является функция телефона

- Во время телефонного разговора не допускается коммуникация в режиме внутренней связи (Intercom).
- Активировать функцию Intercom можно только при отсутствии телефонного разговора: нажать и держать

примерно 3 секунды кнопку MFB, звуковой сигнал подтверждает успешное соединение. Разговор по внутренней связи осуществляется в режиме дуплексного соединения.

- Для окончания разговора в режиме Intercom нажать кнопку MFB
- Во время разговора в режиме Intercom можно отвечать на телефонный звонок или сбросить его. Соединение в режиме Intercom будет прервано и восстановлено по окончании телефонного разговора.
- Для ответа на входящий звонок, коротко нажать на кнопку MFB.
- Для окончания текущего телефонного разговора, коротко нажать на кнопку MFB.
- При отказе от входящего звонка, нажать и держать в таком положении кнопку MFB в течение примерно 4 сек.
- Для регулирования громкости необходимо нажать кнопки **Volume +** или **Volume -** в соответствии с желаемым уровнем звука.

### 3.6 Функция Телефон + Stereo (A2DP)



telemcom

music

При такой комбинации приоритетной является функция телефона

- Во время телефонного разговора не допускается музыкальное воспроизведение.
- Во время прослушивания музыки можно ответить на телефонный звонок или сбросить его. Коротко нажать на кнопку MFB для активация звонка, по окончании телефонного разговора, музыкальное воспроизведение возобновится автоматически с того места, в котором оно было прервано.
- При отказе от входящего звонка, нажать и держать в таком положении кнопку MFB в течение нескольких секунд.
- Для регулирования громкости необходимо нажать кнопки **Volume +** или **Volume -** в соответствии с желаемым уровнем звука.

**ПРИМЕЧАНИЕ:** В телефонах, имеющих устройство для воспроизведения музыки, то есть воспринимаемые профилем Stereo (A2DP), функция Telephone + Stereo (A2DP) совпадает

с вышеуказанной функцией. Поэтому не всегда возможно подключение других плееров Stereo (A2DP).

### 3.7 Функция внутреннего соединения (Intercom) + Stereo (A2DP)



intercom

music

При такой комбинации приоритетной является функция разговора в режиме внутреннего соединения Intercom

- Во время разговора в режиме Intercom не допускается музыкальное воспроизведение.
- Во время прослушивания музыки можно осуществить разговор в режиме Intercom. Для этого нажать и держать примерно 3 секунды кнопку MFB, при помощи звукового сигнала сообщается об успешном соединении. Разговор по внутренней связи осуществляется в режиме дуплексного соединения.
- Коротко нажать на кнопку MFB для окончания разговора в режиме Stereo A2DP и музыкальное воспроизведение возобновляется автоматически с того места, в котором оно было прервано.
- Для регулирования громкости необходимо нажать кнопки **Volume +** или **Volume -** в соответствии с желаемым уровнем звука.

### 3.8 Функция Телефон + Stereo (A2DP)+ внутренняя связь (Intercom)



telemcom

intercom

music

При такой комбинации приоритетной является функция телефона.

Перед совмещением этих функций, убедиться, что все функции были сопряжены хотя бы один раз в устройстве **INTERPHONE F4**.

- Во время телефонного разговора не допускается разговор в режиме внутренней связи (Intercom) и музыкальное воспроизведение.
- Во время разговора в режиме Intercom можно отвечать на телефонный звонок или сбросить его. Для ответа на звонок нажать на кнопку MFB. При отказе от входящего звонка, нажать и держать в таком положении кнопку MFB в течение примерно 4 сек.

- Во время разговора в режиме не допускается музыкальное воспроизведение.
- Во время музыкального воспроизведения Stereo A2DP можно отвечать на телефонный звонок или активировать внутреннюю связь (Intercom). Для ответа на звонок коротко нажать на кнопку MFB. Для активации функции Intercom нажать и держать в таком положении кнопку MFB в течение примерно 3 сек, звуковой сигнал сообщает об успешном соединении. Разговор по внутренней связи осуществляется в режиме дуплексного соединения.
- Для регулирования громкости необходимо нажать кнопки **Volume +** или **Volume -** в соответствии с желаемым уровнем звука.

ПРИМЕЧАНИЕ: В телефонах, имеющих устройство для воспроизведения музыки, то есть воспринимаемые профилем Stereo (A2DP), функция Телефон+ Stereo (A2DP) совпадает с вышеуказанной функцией. Поэтому не всегда возможно подключение других плееров Stereo (A2DP).

### 3.9 Функция Телефон + Телефон (Dualphone)



При помощи данной функции возможно одновременное подсоединение двух телефонов.

- При поступлении звонка на второй телефон во время разговора по первому телефону, коротко нажать на кнопку MFB, первый звонок будет прерван и активируется входящий звонок.
- Невозможно отказаться от входящего звонка на второй телефон во время разговора по первому телефону.
- Для регулирования громкости необходимо нажать кнопки **Volume +** или **Volume -** в соответствии с желаемым уровнем звука.

### 3.10 Функция Телефон + Stereo (A2DP)+ Телефон



При такой комбинации приоритетной является функция телефона

- Во время телефонного разговора не допускается музыкальное воспроизведение.
- При поступлении звонка на второй телефон во время разговора по первому телефону, коротко нажать на

кнопку MFB, первый звонок будет прерван и активируется входящий звонок.

- Невозможно отказаться от входящего звонка на второй телефон во время разговора по первому телефону.
- Во время прослушивания музыки можно ответить на телефонный звонок или сбросить его. Коротко нажать на кнопку MFB для активации звонка, по окончании телефонного разговора, музыкальное воспроизведение возобновится автоматически с того места, в котором оно было прервано.
- Для регулирования громкости необходимо нажать кнопки **Volume +** или **Volume -** в соответствии с желаемым уровнем звука.

ПРИМЕЧАНИЕ: В телефонах, имеющих устройство для воспроизведения музыки, то есть воспринимаемые профилем Stereo (A2DP), функция Телефон+ Stereo (A2DP) совпадает с вышеуказанной функцией. Поэтому не всегда возможно подключение других плееров Stereo (A2DP).

### 3.11 Голосовой ответ (VOX).



Функция голосового ответа позволяет отвечать на звонок, без использования кнопок.

Активация голосового ответа нажать и держать кнопку **Volume +** в течение примерно 5 секунд. Успешное осуществление операции подтверждается звуковым сигналом.

Деактивация голосового ответа: нажать и держать кнопку **Volume -** в течение примерно 5 секунд. Успешное осуществление операции подтверждается звуковым сигналом.

**Ответ на звонок:** При ответе на звонок для активации линии необходимо произнести определенное слово (например «АЛЛО») в течение десяти секунд после получения звонка.

**Сброс звонка:** После получения звонка выждать десять секунд. Звонок будет сброшен автоматически.

### 3.12 Голосовой звонок



Функция голосового звонка позволяет осуществить звонок, не используя кнопки телефона. Устройство **INTERPHONE F4 stereo**

совместимо с функцией голосового звонка различных мобильных телефонов Bluetooth®: для активации этой функции действовать в соответствии с инструкциями телефона.

#### 4 Характеристики устройства Bluetooth® Bluetooth®

v2.1 EDR

##### Поддерживаемые профили:

Headset – Handsfree – A2DP / AVRCP / SBC

Совмещение до 8 устройств.

##### Многочастотное соединение:

до трех устройств

(например, 1 телефон + 1 устройство Intercom + Stereo(A2DP)).

#### 5 Уход и техническое обслуживание

Если гарнитура не используется в течение долгого времени, необходимо заряжать аккумулятор каждые два/три месяца, во избежание его выхода из строя.

Не чистить набор при помощи растворителей или обезжиривающих средств, которые могут повредить поверхность, используйте влажную губку и, при необходимости, нейтральное мыло.

Примечание: во время чистки, во избежание попадания воды через разъем и повреждения блока, убедитесь в том, что в соответствующий разъем вставлен штырь зарядного устройства. Если блок установлен на шлеме, не отсоединяйте соединительный кабель для устройства громкой связи. Непроницаемость блока гарантируется только при подсоединенном кабеле.

#### 6 Сервисное обслуживание и Гарантия

Продукт имеет гарантию в соответствии с действующим и положениями закона.

Необходимую информацию об обслуживании или запчастях продукта можно посмотреть на сайте [www.interphone.cellularline.com](http://www.interphone.cellularline.com)



#### ИНСТРУКЦИЯ ДЛЯ ВЫВЕДЕНИЯ ИЗ СТРОЯ ЭЛЕКТРОННОГО ОБОРУДОВАНИЯ

(Для использования в странах Европейского Сообщества, или в странах, которые имеют дифференцированную систему сбора отходов)

Специальная маркировка, которая ставится на продукт, или на его сопроводительные документы, означает, что данный продукт нельзя распродавать, или перерабатывать вместе с другими домашними отходами после окончания срока их годности. Для того, чтобы избежать случайного нанесения ущерба окружающей среде, или здоровью из-за неправильной и неуместной переработки отходов, необходимо вызвать пользователя, который занимается переработкой данных отходов, для того, чтобы он смог отделить данный вредный для здоровья продукт от других видов отходов и смог переработать его под свою ответственность таким образом, чтобы можно было использовать этот продукт в качестве материальных ресурсов. Домашним пользователям вредного продукта предлагается связаться с перекупщиком, или розничным торговцем, у которых был приобретен данный продукт, или же с местным органом санитарного надзора, который располагает необходимой информацией, касающейся дифференцированного сбора отходов и их переработки.

Заводским потребителям предлагается связаться с поставщиком продукции и проверить условия и сроки поставки контракта купли-продажи.

Настоящий продукт нельзя перерабатывать вместе с другими коммерческими отходами.



Это изделие замаркировано символом CE в соответствии с указаниями Директив R & TTE (99/5/CE). При этом, компания Cellular Italia S.p.A. заявляет, что это изделие соответствует основным требованиям и указаниям Директив 1999/5/CE. Запрещено вносить изменения или модификации в изделие. Гарантия и разрешение на пользование изделием не распространяются на случаи внесения несогласованных с компанией Cellular Italia S.p.A. изменений. Торговая марка и логотип Bluetooth® являются собственностью компании Bluetooth® СИГ, Инк. (Bluetooth® SIG, Inc.).

Instrukcja obsługi

**interphone** *stereo*  
**F4**

Wireless Telecom, Intercom, Navigation and Music



## Spis treści

<b>INSTALACJA</b> .....	98
<b>PODCZAS PROWADZENIA</b> .....	98
<b>PODCZAS POSTOJU</b> .....	98
<b>FUNKCJE</b> .....	98
Funkcje telefonu .....	98
Funkcje Interkom .....	98
Funkcje GPS .....	98
Funkcje stereo .....	98
<b>CHARAKTERYSTYKA</b> .....	99
<b>UWAGI DOTYCZĄCE ŻYWOTNOŚCI BATERII</b> .....	99
<b>Opis produktu</b> .....	99
<b>Zawartość zestawu</b> .....	99
<b>1 Pierwsze użycie</b> .....	99
<b>1.1 Ładowanie</b> .....	99
<b>1.2 Instalacja</b> .....	99
MONTAŻ ODŁĄCZANEJ PODKŁADKI Z ZACISKIEM .....	100
MONTAŻ PODKŁADKI SAMOPRZYLEPNEJ .....	100
PRZYMOCOWANIE MODUŁU .....	100
MONTAŻ GŁOŚNIKA Z MIKROFONEM .....	100
ODŁĄCZANIE MODUŁU BLUETOOTH® Z KASKU .....	100
<b>1.3 Włączanie / Wyłączenie</b> .....	100
<b>2 Połączenia</b> .....	100
<b>2.1 Telefon</b> .....	101
<b>2.2 Interkom</b> .....	101
<b>2.3 Stereo (A2DP)</b> .....	101
<b>2.4 Audio GPS</b> .....	101

<b>3 Użycie</b> .....	102
<b>3.1 Funkcja Telefon</b> .....	102
<b>3.2 Funkcja Interkom</b> .....	102
<b>3.3 Funkcja Stereo (A2DP)</b> .....	102
<b>3.4 Sterowanie muzyką</b> .....	102
<b>3.5 Funkcja Telefon + Interkom</b> .....	102
<b>3.6 Funkcja Telefon + Stereo (A2DP)</b> .....	103
<b>3.7 Funkcja Interkom + Stereo (A2DP)</b> .....	103
<b>3.8 Funkcja Telefon + Stereo (A2DP)</b> + Interkom .....	103
<b>3.9 Funkcja Telefon + Telefon (Dualphone)</b> .....	103
<b>3.10 Funkcja Telefon + Stereo (A2DP)</b> + Telefon .....	104
<b>3.11 Głosowe odbieranie połączeń (VOX)</b> .....	104
<b>3.12 Połączenie głosowe</b> .....	104
<b>4 Charakterystyka Bluetooth®</b> .....	104
<b>5 Utrzymanie i konserwacja</b> .....	104
<b>6 Pomoc techniczna i Gwarancja</b> .....	105

**INTERPHONE F4 stereo jest systemem słuchawkowym Bluetooth® do kasku umożliwiającym komunikację podczas prowadzenia motocyklu.**

**INTERPHONE F4 stereo** łączy się i porozumiewa ze wszystkimi telefonami komórkowymi, systemem nawigacji GPS i odtwarzaczami audio wzbogaconymi o technologię Bluetooth®.

Moduł bluetooth pokryty jest specjalną membraną Weather Protection Skin, która sprawia, że jest wodoszczelny; jego aerodynamiczny kształt zapobiega zawirowaniom powietrza, a w przypadku deszczu ułatwia spływanie wody.

Jego przyciski i budowa zostały zaprojektowane specjalnie dla łatwej obsługi i szybkiego dostępu nawet w rękawicach, w czasie prowadzenia.

## INSTALACJA

**INTERPHONE F4 stereo** można instalować do każdego rodzaju kasku, niezależnie od budowy i koloru. Zainstalowany zestaw może być również odłączony w jakimkolwiek momencie. **INTERPHONE F4 stereo** nie wpływa na homologację kasku.

## PODCZAS PROWADZENIA

Prowadzenie pojazdu powinno być zawsze priorytetem, nie połączenia telefoniczne.

W czasie rozmów telefonicznych lub przez interfon należy zawsze zwolnić i pozostać skoncentrowanym na prowadzeniu.

W przypadku złych warunków atmosferycznych i/lub dużego ruchu zaleca się zatrzymać by odpowiedzieć na połączenie.

Prowadzić bezpiecznie i stosować się do kodeksu drogowego.

## PODCZAS POSTOJU

Jeśli pozostawia się kask przymocowany do motocyklu, aby uniknąć kradzieży **INTERPHONE F4 stereo** posiada przycisk szybkiego odłączania, który umożliwia zabranie ze sobą zewnętrznego modułu Bluetooth®.

## FUNKCJE

### Funkcje telefonu



telecom

- połączenie głośnomówiące Dualphone z dwoma telefonami i jednocześnie
- odpowiedź głosowa
- połączenie głosowe
- odrzucenie połączenia

### Funkcje Interkom



intercom

- połączenia poprzez interkom między motocykl - motocykl czy prowadzący - pasażer z innymi urządzeniami Inerphone lub **INTERPHONE F4**
- komunikacja interkomem z przyciskiem aktywacji
- dzwonek telefonu

### Funkcje GPS



gps

- informacje audio z systemu nawigacji GPS Bluetooth®
- dzwonek telefonu

### Funkcje stereo



music

- połączenia wireless hi-fi stereo z odtwarzaczami audio Bluetooth® A2DP
- pilot sterowania odtwarzaczem audio
- dzwonek telefonu

## CHARAKTERYSTYKA

- Komunikacja full duplex
- Filtr DSP  
(cyfrowe wyznaczanie hałasu wywołanego wiatrem czy szumem z otoczenia)
- Komunikacja do 500 m (w terenie niezabudowanym)
- Automatyeczna regulacja głośności (kompensacja szybkości i hałasu w środowisku)
- Wodoszczelny
- Montaż w 5 minut
- Odłączany moduł Bluetooth®
- Bateria litowa
- Żywotność baterii: do 10 godzin użycia aktywnego (czas przykładowy zależny od różnych funkcji)
- Czas czuwania: do 700 godzin
- Całkowite ładowanie: 3 godziny
- Wymiary: 90x46x20 (mm)
- Waga: 83gr włącznie z słuchawkami i mikrofonem

## UWAGI DOTYCZĄCE ŻYWOTNOŚCI BATERII

Żywotność baterii przy aktywnym użyciu jest przykładowa. Jest ona obliczana przy wykorzystaniu wszystkich funkcji **INTERPHONE F4 stereo i**, biorąc pod uwagę ich różnorodność, może w istotny sposób zmieniać się.

W czasie komunikacji Intercom jedno z dwóch urządzeń Interphone lub **INTERPHONE F4** posiada większe zużycie baterii: zjawisko to wywołane jest wyszukiwaniem wireless, które jeden z modułów przeprowadza, by pozostać w kontakcie z drugim i co może spowodować różnicę w żywotności baterii nawet do 60/90 minut.

W czasie długich podróży, dla zmniejszenia zużycia baterii, zaleca się uaktywnić funkcję Intercom tylko podczas komunikowania, przechodząc do funkcji czuwania lub innej w czasie przerw w komunikacji.

## Opis produktu

Moduł Bluetooth®

1. Przycisk wielofunkcyjny
2. Dioda LED wielofunkcyjna

3. Przycisk regulacji głośności +
  4. Przycisk regulacji głośności -
  5. Gniazdo wielofunkcyjne/ ładowanie i akcesoria
  6. Zaczepy modułu Bluetooth®
- Głośnik i głośnik stereo z mikrofonem redukującym szumy**
7. Głośnik
  8. Głośnik stereo
  9. Mikrofon z nakładką redukującą szumy
  10. Łącznik głośnik/mikrofon

## Zawartość zestawu\*

- Moduł Bluetooth®
- Głośnik z mikrofonem redukującym szumy
- Głośnik dla profilu stereo
- Odłączana podkładka modułu z zaciskiem i dwoma śrubkami
- Samoprzylepna podkładka modułu
- Adaptor dla zaczepu
- Ładowarka sieciowa
- Rzep samoprzylepny
- Śrubokręt

\*INTERPHONE F4 Universal lub Full Face w wersjach Twin Pack: opakowanie posiada 2 pełne zestawy dla dwóch kasków z ładowarką o podwójnym kablu do ładowania 2 modułów

## 1 Pierwsze użycie

### 1.1 Ładowanie

Przed użyciem **INTERPHONE F4** należy go wpiern naładować.

Połączyć ładowarkę do gniazda elektrycznego 110-220V i wtyczkę ładowarki do gniazda ładowania **INTERPHONE F4**. W czasie ładowania dioda LED świeci na czerwono.

Po zakończeniu ładowania baterii dioda LED zaświeci się na zielono wskazując koniec procesu.

### 1.2 Instalacja

Zestaw zawiera dwa typy podkładek do mocowania na kasku, jeden samoprzylepny (stały) a drugi z zaczepem samozaciskowym (odłączany). Używać podkładki najlepiej odpowiadającej waszym wymaganiom i rodzajowi waszego kasku

#### UWAGI DOTYCZĄCE WYBORU POZYCJI

Pomimo iż istnieje możliwość montażu po obu stronach kasku **INTERPHONE F4 stereo** został stworzony do mocowania po lewej stronie: umożliwia to motocyklicście wydawania poleceń lewą ręką, trzymając w prawej rękojeści gazu.

#### MONTAŻ ODŁĄCZANEJ PODKŁADKI Z ZACISKIEM (7)

Wziąć podkładkę i wybrać miejsce na kasku najbardziej odpowiadające na zamontowanie urządzenia, włożyć wewnętrzną część zaczepu do środka kasku, a następnie dopasować jego drugą część po stronie zewnętrznej. Włożyć śrubki i lekko zacisnąć tak, by móc jeszcze sprawdzić pozycję podkładki i w razie potrzeby ją przesunąć, dokręcać śrubki używając dołączonego do zestawu śrubokrętu. **ZAUWAŻ:** podkładka posiada dodatkowo adaptor, który rekompensuje ewentualne różnice grubości kasków. Zainstalować adaptor pomiędzy dwoma częściami podkładki używając dwóch dłuższych śrub dołączonych do zestawu.

#### MONTAŻ PODKŁADKI SAMOPRZYLEPNEJ (8)

Wziąć samoprzylepną podkładkę i wybrać najlepsze miejsce do umocowania na kasku. Przed przyklejeniem należy oczyścić wybrane miejsce na powierzchni kasku (nie używać rozpuszczalników, które mogą odbarwić powierzchnię kasku), następnie usunąć pasek zabezpieczający taśmę samoprzylepną i docisnąć podkładkę do powierzchni kasku. Raz zamocowanej podkładki nie będzie można przesunąć, należy więc bardzo dokładnie dokonać wyboru miejsca przymocowania.

#### PRZYMOCOWANIE MODUŁU (9)

Po przymocowaniu podkładki na kasku, wziąć moduł Bluetooth® i wsunąć od góry do dołu zaczepu. Sprawdzić czy moduł Bluetooth® jest poprawnie przymocowany do podkładki próbując go odłączyć pociągając do góry. Moduł Bluetooth musi być zawsze mocowany od góry, niezależnie od tego czy zestaw jest zainstalowany po prawej czy lewej stronie kasku, wtyczka łącząca słuchawki oraz mikrofonem musi być zawsze na dole modułu Bluetooth®.

#### MONTAŻ GŁOŚNIKA Z MIKROFONEM (10)

Wziąć pasek z rzepem i przy użyciu dwustronnej taśmy zamocować go wewnątrz kasku na wysokości ucha. **ZAUWAŻ:** przed umiejscowieniem rzepu zaleca się przeprowadzenie próby; założyć kask i znaleźć najbardziej odpowiednie miejsce do przymocowania. Połączyć głośnik z mikrofonem do wcześniej przymocowanego do kasku rzepu. Połączyć wtyczkę łączącą głośnik z mikrofonem do gniazda obecnego na module Bluetooth® (wtyczka może być podłączona tylko w jeden sposób). Zbyt długi kabel może być schowany wewnątrz kasku pod jego wyściółką. **TYLKO DLA INTERPHONE F4 FULLFACE (11):** umieścić rzep mikrofonu wewnątrz kasku na wysokości ust, w razie potrzeby nadmiar kabla ukryć w wyściółce kasku.

#### ODŁĄCZANIE MODUŁU BLUETOOTH® Z KASKU

Aby odłączyć moduł Bluetooth® należy nacisnąć na uchwyt blokujący na czaszy kasku i , przytrzymując go, przesunąć moduł Bluetooth® do góry.

#### 1.3 Włączanie / Wyłączenie

##### WŁĄCZANIE

Nacisnąć i przytrzymać przycisk MFB przez około 3 sekundy, głośnik wyda sygnał dźwiękowy, a dioda LED zacznie szybko migać przez około 3 sekundy. Następnie, w fazie czuwania, dioda będzie migać co około 5 sekund.

##### WYŁĄCZANIE

Nacisnąć i przytrzymać przycisk MFB, głośnik wyda sygnał dźwiękowy, a dioda przed zgaszeniem zacznie migać w korleze czerwonym.

#### 2 Połączenia

**INTERPHONE F4** jest urządzeniem Bluetooth® mogącym pracować w profilach TELEFON – INTERKOM – STEREO (A2DP)

## 2.1 Telefon

### Połączenia

Istnieje możliwość używania **INTERPHONE F4** w połączeniu z telefonem komórkowym.

Po zgaszeniu **INTERPHONE F4**, nacisnąć i przytrzymać przycisk MFB aż do pojawienia się migania na przemian czerwonej i niebieskiej diody przez około 8 sekund.

Używając migającego na czerwono/niebiesko wskaźnika, wyszukać z telefonu pożądane urządzenia (więcej informacji w instrukcji obsługi telefonu lub systemu nawigacji)

Kiedy telefon czy GPS odnajdzie **INTERPHONE F4**, należy go wybrać i wprowadzić kod numeryczny 0000.

Dla jednoczesnego połączenia z telefonem komórkowym i z systemem nawigacji GPS patrz rozdział 3.4

## 2.2 Interkom

### Połączenia

Posiadając dwa aparaty **INTERPHONE F4** możliwe jest używanie funkcji Interkom.

Po zgaszeniu dwóch **INTERPHONE F4**, nacisnąć i przytrzymać przycisk MFB na obu aparatach, aż do pojawienia się migania na przemian czerwonej/niebieskiej diody przez około 8 sekund.

Kiedy obie diody będą migać na przemian w kolorach czerwono/niebieski, nacisnąć przycisk MFB na jednym z dwóch aparatów **INTERPHONE F4**.

Oba **INTERPHONE F4** będą połączone między sobą kiedy na każdym z nich zapali się niebieska dioda.

## UWAGI DOTYCZĄCE KOMPATYBILNOŚCI Z INNYMI MODELAMI INTERPHONE

Połączenie Interkomu z **INTERPHONE F4** jest możliwe również z poprzednimi modelami aparatów INTERPHONE Cellular Line®.

**Połączenia:** nacisnąć i przytrzymać na obu aparatach przycisk MFB aż do pojawienia się migania diod na czerwono/niebiesko; dla **INTERPHONE F4** około 8 sekund, dla **INTERPHONE** około 5 sekund.

Kiedy oba aparaty będą na przemian migać na czerwono/niebiesko, nacisnąć wielofunkcyjny przycisk **INTERPHONE**

**F4** (czerwona i niebieska dioda będzie migać szybciej).

Odczekać chwilę i kiedy oba aparaty połączą się, dioda **INTERPHONE F4** pozostanie niebieska, podczas gdy ta **INTERPHONE** będzie szybko migać w kolorze niebieskim.

## 2.3 Stereo (A2DP)

### Połączenia

Aby używać funkcji Stereo (A2DP) należy najpierw ustawić **INTERPHONE F4** w trybie konfiguracji: po zgaszeniu **INTERPHONE F4**, nacisnąć i przytrzymać przycisk MFB, aż do pojawienia się migania na przemian czerwonej i niebieskiej diody przez około 8 sekund.

Gdy lampka miga na czerwono/niebiesko, wyszukać w odtwarzaczu audio pożądane do połączenia aparatu (postępować zgodnie z instrukcjami urządzenia). Jeśli odtwarzacz audio tego wymaga, wprowadzić kod numeryczny 0000.

Kiedy zastaną połączone, dioda **INTERPHONE F4** będzie migać w kolorze niebieskim.

## 2.4 Audio GPS

### Połączenia

SYSTEMY NAWIGACYJNE GPS, do połączeń audio, wykorzystują profil TELEFONU (headset): aby dołączyć telefon w czasie używania systemu nawigacji należy użyć specjalnej funkcji w urządzeniu GPS. Dla dodatkowych informacji i ustawień zapoznać się z instrukcją obsługi systemu nawigacji.

### 3 Użycie

#### 3.1 Funkcja Telefon



telecom

**Odbieranie połączeń:** przy nadchodzącym połączeniu głośnik wydaje sygnał lub dzwonek telefonu; aby odpowiedzieć należy nacisnąć przycisk MFB.

**Zakończenie połączenia:** aby zakończyć połączenie należy nacisnąć przycisk MFB.

**Połączenie głosowe:** niektóre telefony pozwalają na wykonywanie połączeń głosowych po naciśnięciu przycisku MFB.

**Odrzucenie połączenia:** aby odrzucić połączenie przychodzące nacisnąć i przytrzymać przycisk MFB przez około 4 sekundy.

Aby odrzucić połączenie w trybie **VOX** postępować zgodnie z instrukcjami zawartymi w części **FUNKCJA VOX**.

**Ustawienia głośności:** aby uregulować głośność należy nacisnąć przycisk Głośność + lub Głośność - zgodnie z pożądanym poziomem głośności.

#### 3.2 Funkcja Interkom



intercom

**Aktywacja funkcji Interkom:** aby uaktywnić konwersację w funkcji Interkom nacisnąć przycisk MFB na jednym z dwóch **INTERPHONE F4** przez około 3 sekundy, o zaistniałym połączeniu poinformujemy sygnał dźwiękowy.

Konwersacja w trybie Interkom jest full-duplex.

**Dezaktywacja funkcji Interkom:** aby dezaktywować funkcję Interkom należy nacisnąć przycisk MFB.

**Ustawienia głośności:** aby uregulować głośność należy nacisnąć przycisk Głośność + lub Głośność - zgodnie z pożądanym poziomem głośności.

#### 3.3 Funkcja Stereo (A2DP)



music

telecom

**Użycie profilu Stereo A2DP telefonu z INTERPHONE F4:**

jeżeli telefon posiada profil Stereo A2DP możliwe jest jego używanie jako odtwarzacza audio i połączenie z **INTERPHONE F4**. Aby uaktywnić tryb odtwarzania muzyki należy zapoznać się z instrukcją obsługi telefonu.

Aby uregulować głośność należy nacisnąć przycisk **Głośność**

+ lub **Głośność** - zgodnie z pożądanym poziomem głośności.

#### Używanie odtwarzacza audio z INTERPHONE F4:

możliwe jest używanie odtwarzacza audio z technologią Bluetooth® odmienną niż telefon; aby go połączyć należy postępować zgodnie z instrukcją łączenia z **INTERPHONE F4** i odwołać się do instrukcji obsługi odtwarzacza audio.

#### 3.4 Sterowanie muzyką



music

- **Play/Pause:** nacisnąć dwa razy przycisk MFB.
- **Rev:** nacisnąć przez 3 sekundy przycisk Głośność -.
- **FF:** nacisnąć przez 3 sekundy przycisk Głośność +.

• **Głośność:** Aby uregulować głośność należy nacisnąć przycisk Głośność + lub Głośność - zgodnie z pożądanym poziomem głośności.

#### APPLE® IPOD®, IPHONE® O IPHONE® 3G

Możliwe jest odtwarzanie muzyki przez **INTERPHONE F4 stereo** również pochodzące z IPHONE czy IPOD, jeśli posiadają specjalny adapter Bluetooth® **CELLULAR LINE® ILINK STEREO** (nie zawarty w zestawie).

#### 3.5 Funkcja Telefon + Interkom



intercom



telecom

W tym układzie połączenia w funkcji telefonu mają pierwszeństwo.

- W czasie konwersacji telefonicznej nie jest możliwe komunikowanie się przez interkom

• Aby móc uruchomić funkcję Interkom urządzenie nie może być w trakcie połączenia telefonicznego; nacisnąć przez 3 sekundy przycisk MFB, sygnał dźwiękowy uprzedzi o zaistniałym połączeniu. Konwersacja w trybie Interkom jest full-duplex.

• Aby zakończyć połączenie w trybie Interkom nacisnąć przycisk MFB.

• W trakcie konwersacji przez interkom możliwe jest odpowiedzenie lub odrzucenie przychodzącego połączenia telefonicznego. Komunikacja interkomowa zostanie przerwana lub uaktywniona automatycznie po zakończeniu połączenia.

• Aby odpowiedzieć na połączenie przychodzące do telefonu należy nacisnąć na przycisk MFB.

- Aby zakończyć wykonywane przez telefon połączenie należy nacisnąć przycisk MFB.
- Aby odrzucić połączenie przychodzące nacisnąć i przytrzymać przycisk MFB przez około 4 sekundy.
- Aby uregulować głośność należy nacisnąć przycisk Głośność + lub Głośność - zgodnie z pożądanym poziomem głośności.

### 3.6 Funkcja Telefon + Stereo (A2DP)



W tym układzie połączenia w funkcji telefonu mają pierwszeństwo.

- W czasie konwersacji telefonicznej nie jest możliwe odtwarzanie muzyki.
- W czasie odtwarzania muzyki możliwe jest odpowiadanie na połączenia przychodzące. Nacisnąć przycisk MFB by odpowiedzieć na połączenie, po zakończeniu konwersacji telefonicznej odtwarzanie muzyki rozpocznie się ponownie, dokładnie od punktu, w którym zostało przerwane.
- Aby odrzucić połączenie przychodzące nacisnąć i przytrzymać przycisk MFB przez 4 sekundy.
- Aby uregulować głośność należy nacisnąć przycisk **Głośność +** lub **Głośność -** zgodnie z pożądanym poziomem głośności.

ZAUWAŻ: W telefonach posiadających odtwarzacz audio, zawierające profil Stereo (A2DP), funkcja Telefon + Stereo (A2DP) pokrywają się. Ponadto może okazać się niemożliwe dołączenie kolejnego odtwarzacza Stereo (A2DP).

### 3.7 Funkcja Interkom + Stereo (A2DP)



W tej kombinacji konwersacja interkomowa ma pierwszeństwo.

- W czasie konwersacji interkomowej nie jest możliwe odtwarzanie muzyki.
- W czasie odtwarzania muzyki możliwe jest wykonywanie połączeń przez interkom. Naciskać przez 3 sekundy przycisk MFB, sygnał dźwiękowy uprzedzi o zaistniałym połączeniu. Konwersacja w trybie Interkom jest full-duplex.
- Aby zakończyć konwersację interkomową nacisnąć przycisk MFB, po około 2 sekundach zostanie automatycznie przywrócone połączenie Stereo A2DP i odtwarzanie muzyki rozpocznie się ponownie, dokładnie od punktu, w którym

zostało przerwane.

- Aby uregulować głośność należy nacisnąć przycisk **Głośność +** lub **Głośność -** zgodnie z pożądanym poziomem głośności.

### 3.8 Funkcja Telefon + Stereo (A2DP) + Interkom



W tym układzie połączenia w funkcji telefonu mają pierwszeństwo.

Przed rozpoczęciem połączeń między nimi, upewnij się, że wcześniej każde z nich zostało przynajmniej raz podłączone do **INTERPHONE F4**.

- W czasie rozmowy telefonicznej nie ma możliwości przeprowadzania konwersacji interkomowych czy odtwarzania muzyki.
- W czasie konwersacji przez interkom możliwe jest odpowiadanie lub odrzucenie przychodzącego połączenia telefonicznego. Aby odpowiedzieć należy nacisnąć przycisk MFB, aby odrzucić nacisnąć i przytrzymać przycisk MFB przez około 4 sekundy
- W czasie konwersacji przez interkom nie jest możliwe odtwarzanie muzyki.
- Podczas odtwarzania muzyki Stereo A2DP możliwe jest odebranie połączenia przychodzącego na telefon lub aktywowanie połączenia interkomowego. Aby odpowiedzieć należy nacisnąć przycisk MFB, aby aktywować funkcję Interkom nacisnąć przez około 3 sekundy przycisk MFB i sygnał dźwiękowy uprzedzi o zaistniałym połączeniu. Konwersacja w trybie Interkom jest full-duplex.
- Aby uregulować głośność należy nacisnąć przycisk **Głośność+** lub **Głośność -** zgodnie z pożądanym poziomem głośności.

ZAUWAŻ: W telefonach posiadających odtwarzacz muzyki, zawierające profil Stereo (A2DP), funkcja Telefon + Stereo (A2DP) pokrywają się. Ponadto może okazać się niemożliwe dołączenie kolejnego odtwarzacza Stereo (A2DP).

### 3.9 Funkcja Telefon + Telefon (Dualphone)



Funkcja ta umożliwia jednoczesne połączenie obu telefonów.

Przy nadchodzącym połączeniu na drugi telefon, w trakcie konwer-

sacji telefonicznej na pierwszym, po naciśnięciu przycisku MFB pierwsze połączenie zostanie przerwane i zastąpione połączeniem przychodzącym.

Nie jest możliwe odrzucenie połączenia przychodzącego na drugi telefon w czasie trwania konwersacji na pierwszym telefonie.

Aby uregulować głośność należy nacisnąć przycisk **Głośność +** lub **Głośność -** zgodnie z pożądanym poziomem głośności.

### 3.10 Funkcja Telefon + Stereo (A2DP) + Telefon



telecom

music

telecom

W tym układzie połączenia w funkcji telefon mają pierwszeństwo.

• W czasie konwersacji telefonicznej nie jest możliwe odtwarzanie muzyki.

• Przy nadchodzącym połączeniu na drugi telefon, w trakcie konwersacji telefonicznej na pierwszym, po naciśnięciu przycisku MFB pierwsze połączenie zostanie przerwane i zastąpione połączeniem przychodzącym.

• Nie jest możliwe odrzucenie połączenia przychodzącego na drugi telefon w trakcie trwania konwersacji na pierwszym telefonie.

• W czasie odtwarzania muzyki możliwe jest odpowiadanie na połączenia przychodzące. Nacisnąć przycisk MFB by odpowiedzieć na połączenie, na zakończenie konwersacji telefonicznej odtwarzanie muzyki rozpocznie się ponownie, dokładnie od punktu w którym zostało przerwane.

• Aby uregulować głośność należy nacisnąć przycisk **Głośność +** lub **Głośność -** zgodnie z pożądanym poziomem głośności.

**ZAUWAŻ:** W telefonach posiadających odtwarzacz muzyki, zawierające profil Stereo (A2DP), funkcja Telefon +Stereo (A2DP) pokrywają się. Ponadto może okazać się niemożliwe dołączenie kolejnego odtwarzacza Stereo (A2DP).

### 3.11 Głosowe odbieranie połączeń (VOX)



telecom

Funkcja odpowiedzi głosowej pozwala na odpowiedź na połączenie bez użycia rąk.

**Aktywacja głosowego odbierania połączeń:**

Nacisnąć i przytrzymać przycisk Głośność + przez około 5 sekund. Sygnał dźwiękowy potwierdzi zaistniałe

połączenie.

**Dezaktywacja głosowego odbierania połączeń:** Nacisnąć i przytrzymać przycisk Głośność - przez około 5 sekund. Sygnał dźwiękowy potwierdzi zaistniałe połączenie.

**Odbieranie połączeń:** Otrzymując połączenie, aby odebrać wystarczy wypowiedzieć jedno słowo (na przykład "HALO") w przeciągu dziesięciu sekund.

**Odrzucenie połączenia:** Otrzymując połączenie, aby je odrzucić, wystarczy w przeciągu dziesięciu sekund nie wypowiedzieć żadnego słowa.

### 3.12 Połączenie głosowe



telecom

Funkcja połączenia głosowego pozwala na wykonywanie połączeń bez potrzeby używania przycisków telefonu. **INTERPHONE F4 stereo** jest kompatybilny z funkcją połączeń głosowych z różnymi telefonami komórkowymi Bluetooth®: aby ją aktywować i przejść do poleceń należy postępować zgodnie z instrukcjami telefonu.

Odwołać się do rozdziału **Użycie-Rozdział Telefon**.

## 4 Charakterystyka Bluetooth®

**Bluetooth®:**

v2.1 EDR

**Obsługiwane profile:**

Headset – Handsfree – A2DP / AVRCP / SBC

**Połączenia:**

do 8 godzin

**Połączenia multipoint:**

do trzech urządzeń

(na przykład 1 Telefon + 1 Interkom + 1 Stereo(A2DP))

### 5 Utrzymanie i konserwacja

Jeśli zestaw nie będzie używany przez dłuższy okres, aby uniknąć zniszczenia baterii należy ją ładować co trzy miesiące.

Nie czyścić zestawu rozpuszczalnikami ani odłuszczaczkami mogącymi uszkodzić zestaw, do czyszczenia używać wilgotnej szmatki i ewentualnie mydła.

**Zauważ:** w trakcie czyszczenia, aby uniknąć przedostania się wody i zniszczenia modułu, upewnić się, że do gniazda



wpięto wtyczkę ładowarki; jeśli jest zamontowany na kasu pozostawić połączony z wtyczką głośnika. Szczelność zestawu gwarantowana jest tylko kiedy wtyczka jest zamknięta.

### 6 Pomoc techniczna i Gwarancja

Produkt jest objęty gwarancją zgodnie z obowiązującymi normami prawnymi.

Niezbędne informacje dotyczące pomocy technicznej i części zamiennych produktu znajdziesz na stronach internetowych [www.interphone.cellularline.com](http://www.interphone.cellularline.com)



(Do stosowania w krajach Unii Europejskiej i w tych krajach, gdzie jest prowadzona segregacja śmieci).

Znak umieszczony na produkcie i w dokumentacji, która wskazuje, że produkt powinien być zlikwidowany wspólnie z innymi odpadami domowymi po zakończeniu swego cyklu życia. Celem uniknięcia ewentualnego zanieczyszczenia środowiska i szkodliwych skutków dla zdrowia spowodowanych niewłaściwą likwidacją odpadów, zachęcamy użytkownika do oddzielania tego produktu od innych rodzajów odpadów i do przeznaczenia go do recyklingu w sposób odpowiedzialny, aby ułatwić ponowne zastosowanie tego produktu.

Użytkownicy instytucjonalni winni skontaktować się z własnym dostawcą i sprawdzić zasady i warunki umowy zakupu.

Produkt, o którym mowa nie może być likwidowany wspólnie z innymi odpadami.



Produkt posiada znak CE zgodnie z zapisami Dyrektywy R & TTE (99/5/CE). Spółka Cellular Italia SpA oświadcza, że produkt jest zgodny z podstawowymi wymogami i z innymi znaczącymi przepisami przewidzianymi w Dyrektywie 1999/5/CE. Obowiązuje zakaz wprowadzenia zmian i jakichkolwiek poprawek przez użytkownika w urządzeniu. Zmiany lub poprawki nie zatwierdzone jednoznacznie przez spółkę Cellular Italia S.p.A. spowodują wygaśnięcie koncesji udzielonej użytkownikowi na stosowanie aparatury. Bluetooth® to marka pozostająca własnością Bluetooth SIG, Inc.

Bruksanvisning

**interphone** *stereo* **F4**  
Wireless Telecom, Intercom, Navigation and Music

## Innehållsförteckning

<b>INSTALLATION</b> .....	108
<b>UNDER KÖRNING</b> .....	108
<b>VID STOPP</b> .....	108
<b>FUNKTIONER</b> .....	108
Telefonfunktioner .....	108
Intercom-funktioner .....	108
GPS-funktioner .....	108
Stereofunktioner .....	108
<b>EGENSKAPER</b> .....	109
<b>ANMÄRKNINGAR OM BATTERITIDEN</b> .....	109
<b>Produktbeskrivning</b> .....	109
<b>Förpackningens innehåll</b> .....	109
<b>1 Första användartillfället</b> .....	109
<b>1.1 Laddning</b> .....	109
<b>1.2 Installation</b> .....	109
MONTERING AV BORTTAGBART SLIDFÄSTE MED CLIP .....	110
MONTERING AV SJÄLVHÅFTANDE SLIDFÄSTE .....	110
FÄSTNING AV STYRENHETEN .....	110
MONTERING AV HÖGTALARE MED MIKROFON .....	110
BORTTAGNING AV BLUETOOTH®-ENHETEN FRÅN HJÄLMEN .....	110
<b>1.3 Påsättning / Avstängning</b> .....	110
<b>2 Koppling</b> .....	110
<b>2.1 Telefon</b> .....	110
<b>2.2 Intercom</b> .....	111
<b>2.3 Stereo (A2DP)</b> .....	111
<b>2.4 Audio GPS</b> .....	111

<b>3 Användande</b> .....	112
<b>3.1 Telefonfunktion</b> .....	112
<b>3.2 Intercom-funktion</b> .....	112
<b>3.3 Stereofunktion (A2DP)</b> .....	112
<b>3.4 Fjärrkontroll musik</b> .....	112
<b>3.5 Funktion telefon + Intercom</b> .....	112
<b>3.6 Funktion telefon + stereo (A2DP)</b> .....	113
<b>3.7 Funktion Intercom + stereo (A2DP)</b> .....	113
<b>3.8 Funktion telefon + stereo (A2DP)</b> + Intercom .....	113
<b>3.9 Funktion telefon + telefon (Dualphone)</b> ...	113
<b>3.10 Funktion telefon + stereo (A2DP)</b> + telefono .....	113
<b>3.11 Röstsvar (VOX)</b> .....	114
<b>3.12 Röstsamtal</b> .....	114
<b>4 Specifikationer Bluetooth®</b> .....	114
<b>5 Hantering och underhåll</b> .....	114
<b>6 Service och garanti</b> .....	114

**INTERPHONE F4 stereo** är ett Bluetooth®-system för hjälmar, för underhållning och information under motorcykelkörning.

**INTERPHONE F4 stereo** fungerar och kommunicerar med mobiltelefoner, GPS-navigаторer och musikspelare försedda med Bluetooth®-teknologi.

Kontrollenhet i det speciella membranet Weather Protection Skin som gör den helt vattentät. Dess aerodynamik har utformats för att undvika störningar på grund av luftturbulens. Dess reglage och form har utformats för att snabbt kunna nås under körning.

### INSTALLATION

**INTERPHONE F4 stereo** kan installeras på alla hjälmar utan att förändra dess uppbyggnad eller lack. När den väl har installerats kan den när som helst tas bort. **INTERPHONE F4 stereo** förändrar inte hjälmens homologering.

### UNDER KÖRNING

Ge din körning högst prioritet, inte ett telefonsamtal. Under ett samtal över telefon eller intercom, sänk alltid hastigheten och koncentrera dig på körningen. Vid dåligt väder och/eller intensiv trafik rekommenderas det att stanna innan Ni svarar. Kör alltid på ett säkert sätt och håll Er till gällande trafikregler.

### VID STOPP

För att förebygga stöld då hjälmen lämnas på motorcykeln, har **INTERPHONE F4 stereo** en knapp för snabblossning som gör det möjligt att ta bort och ta med sig den externa Bluetooth®-enheten.

## FUNKTIONER

### Telefonfunktioner



*telecom*

- högtalarfunktion Dualphone med två telefoner samtidigt
- röstsvar
- röstsamtal
- avvisning av samtal

### Intercom-funktioner



*intercom*

- intercom-koppling motorcykel-motorcykel eller förare-passagerare med andra Interphone- eller **INTERPHONE F4**-enheter
- intercom-kommunikation med aktiveringsknapp
- avvisering av telefonrington

### GPS-funktioner



*gps*

- ljudinformation från GPS Bluetooth®-navigator
- avvisering av telefonrington

### Stereofunktioner



*music*

- trådlös hi-fi stereokoppling med musikspelare Bluetooth® A2DP
- fjärrkontroll för musikreglage
- avvisering av telefonrington

## EGENSKAPER

- Kommunikation full duplex
- DSP-filtrer (digital radering av vind och bakgrunds ljud)
- Kommunikation upp till 500 m (i öppen terräng)
- Automatisk volymreglering (kompensation för hastighet och buller)
- Fullständigt vattentät
- Installeras på fem minuter
- Borttagbar kontrollenhet
- Litiumbatteri
- Användartid: upp till 10 timmar (indikativ tid varierar mellan funktionerna)
- Standby-tid: upp till 700 timmar
- Uppladdningstid: ca 3 timmar
- Dimensioner: 90x46x20 (mm)
- Vikt: 83gr inklusive hörlurar och mikrofon

## ANMÄRKNINGAR OM BATTERITIDEN

Den aktiva användartiden är indikativ. En beräknad tid man förbrukar mellan **INTERPHONE F4 stereo** alla funktioner och kan, beroende på användning, variera avsevärt från en användare till en annan.

Vid intercom-kommunikation har en av enheterna Interphone eller **INTERPHONE F4** större batteriförbrukning: detta fenomen beror på den trådlösa sökningsproceduren som en av enheterna utför för att förbli kopplad till den andra och kan leda till en skillnad i batteritid på 60-90 minuter.

Under långa resor rekommenderas det, för att optimera batteritiden, att intercom-läget aktiveras enbart då man vill kommunicera, använd stand-by eller andra lägen då kommunikation ej pågår.

## Produktbeskrivning

Centralina Bluetooth®

1. Multifunktionsknapp
2. Multifunktionslampa
3. Volymknapp +
4. Volymknapp -
5. Multifunktionsuttag / laddning och tillbehör

6. Fäste för Bluetooth®-enheten

## Högtalare och stereohögtalare med vindsäker mikrofon

7. Högtalare
8. Stereohögtalare
9. Mikrofon med vindskydd
10. Kontakt högtalare/mikrofon

## Förpackningens innehåll\*

- Bluetooth®-enhet
- Högtalare med vindsäker mikrofon
- Högtalare för stereo
- Demonterbar fäste för enheten med clip och skruvar (2 st. skruvar)
- Självhäftande fäste för enheten
- Adapter för clip
- Batteriladdare
- Kardborrband
- Skruvmejsel

\*INTERPHONE F4 Universal eller Full Face i versionerna Twin Pack: förpackningen innehåller två kompletta kit för två hjälmar med en batteriladdare med två sladdar för laddning av två enheter.

## 1 Första användartillfället

### 1.1 Laddning

Innan **INTERPHONE F4** används måste den laddas. Koppla batteriladdaren till strömuttag med 10-220V och laddningskontakten till laddningsuttaget på **INTERPHONE F4**. Lysdioden lyser rött under laddning.

Vid slutförd laddning blir lampan grön vilket visar att batteriet är fulladdat.

### 1.2 Installation

Kitet omfattar två typer av slidfästen, ett självhäftande (fast) och ett annat med clip (borttagbart). Använd det fäste som bäst passar till hjälmen.

## ANMÄRKNINGAR OM PLACERINGEN

Även om den kan monteras på båda sidorna av hjälmen, har **INTERPHONE F4 stereo** utformats för att fästas på vänster sida: detta tillåter motorcyklisten styra reglagen med vänster hand och behålla höger hand på gashandtaget.

### MONTERING AV BORTTAGBART SLIDFÄSTE MED CLIP (7)

Ta fästet och välj lämplig plats för infästning på hjälmens sida, för in den bakre clip-sidan i hjälmen och para ihop med den andra delen på utsidan.

Sätt i skruvarna och skruva åt dem lätt, kontrollera positionen och justera om nödvändigt och dra sedan åt skruvarna med den medföljande skruvmejseln.

OBS: fästet omfattar också en adapter som kompenserar för de skillnader i tjocklek som kan finnas mellan hjälmarna.

Montera adaptern mellan de två delar som utgör slidfästet med hjälp av de två långa skruvarna som medföljer kitet.

### MONTERING AV SJÄLVHÅFTANDE SLIDFÄSTE (8)

Ta det självhäftande fästet och välj lämplig sida och plats att fästa på, rengör och avfetta den del av hjälmen där fästet ska limmas (använd inte rengöringsmedel som kan skada hjälmens lackering), dra bort skyddet från den dubbelhäftande tejen och sätt fästet på hjälmen.

Eftersom fästet inte kan flyttas när det har satts fast på hjälmen, var noggrann vid val av placering innan ditsättning.

### FÄSTNING AV STYRENHETEN (9)

Efter montering av fästet på hjälmen, ta Bluetooth®-enheten och för in den uppifrån och ner i slidan.

Kontrollera att Bluetooth®-enheten låses ordentligt i sitt fäste genom att försöka dra ut den uppåt.

Kontrollenheten ska alltid sättas i uppifrån och ner såväl då kitet sitter på hjälmens vänstra som högra sida, kontakten för högtalaren med mikrofon ska alltid sitta under Bluetooth®-enheten.

### MONTERING AV HÖGTALARE MED MIKROFON (10)

Ta kardborrbiten och sätt fast den på hjälmens insida med den dubbelhäftande tejen och placera den vid örönen.

OBS: innan kardborren fästs rekommenderas det att utföra ett prov: ta på hjälmen och leta fram bästa plats för infästning.

Fäst högtalaren med mikrofon vid kardborren som just har installerats i hjälmen.

Koppla kontakten för högtalaren med mikrofon till uttaget på Bluetooth®-enheten (kontakten kan bara sättas in på ett sätt).

Ett eventuellt överskott av sladd ska samlas ihop inuti hjälmen, under stoppningen.

ENDAST FÖR **INTERPHONE F4 FULLFACE** (11): placera mikrofonens kardborrband på haksyddets insida i höjd med munnen, samla ihop ett eventuellt överskott av sladd under stoppningen.

### BORTTAGNING AV BLUETOOTH®-ENHETEN FRÅN HJÄLMEN

För att ta bort Bluetooth®-enheten tryck låsknappen mot hjälmens bas och, med den intryckt, dra Bluetooth®-enheten uppåt.

### 1.3 Påsättning / Avstängning

#### PÅSÄTTNING

Tryck in och håll intryckt knappen MFB i cirka 3 sekunder, högtalaren ger ifrån sig en akustisk signal medan lampan börjar blinka snabbt i cirka 3 sekunder.

Fortsättningsvis, i stand-by-läge, blinkar lampan cirka var 5:e sekund.

#### AVSTÄNGNING

Tryck in och håll intryckt knappen MFB, högtalaren ger ifrån sig en utdragen akustisk signal medan lampan blinkar rött en gång innan den släcks.

### 2 Koppling

**INTERPHONE F4** är en Bluetooth®-enhet som är kompatibel med **TELEFON – INTERCOM – STEREO (A2DP)**

#### 2.1 Telefon

##### Koppling

**INTERPHONE F4** kan användas tillsammans med en mobiltelefon.

Efter att ha stängt av **INTERPHONE F4**, tryck och håll intryckt knappen MFB tills lampan blinkar omväxlande rött och blått i cirka 8 sekunder.

Medan lampan blinkar omväxlande rött/blått, pågår en sökning av enheter från telefonen (se telefonens eller navigatörens manual).

Telefonen eller navigatören hittar **INTERPHONE F4**, välj den och mata in nummerkoden 0000.

För inkoppling av en mobiltelefon och en GPS-navigatör samtidigt, se punkt 3.4

## 2.2 Intercom

### Koppling

Med två **INTERPHONE F4**-enheter kan intercom-funktionen användas.

Efter att ha stängt av båda **INTERPHONE F4**, tryck och håll intryckt knappen MFB på båda tills lampan blinkar omväxlande rött och blått i cirka 8 sekunder.

När båda lamporna blinkar omväxlande rött/blått, tryck kort på knappen MFB på en av de båda **INTERPHONE F4**.

De två **INTERPHONE F4** kommer att kopplas till varandra när deras båda lampor tänds med ett blått ljus.

### ANMÄRKNING FÖR KOMPATIBILITET MED ANDRA INTERPHONE-MODELLER

Intercom-anslutningen av **INTERPHONE F4** är även kompatibel med föregående enheter ur serien **INTERPHONE Cellular Line®**.

**Koppling:** tryck in och håll intryckt knappen MFB på båda tills lampan blinkar omväxlande rött/blått; för **INTERPHONE F4** cirka 8 sekunder, för **INTERPHONE** cirka 5 sekunder.

När båda enheterna blinkar omväxlande rött/blått, tryck kort på multifunktionsknappen på **INTERPHONE F4** (den röda och blå lampan blinkar snabbare).

Vänta ett ögonblick och när de båda enheterna är kopplade, förblir lampan på **INTERPHONE F4** lysande, medan den på **INTERPHONE** blinkar snabbt i blått.

## 2.3 Stereo (A2DP)

### Koppling

För att använda funktionen **Stereo (A2DP)** måste **INTERPHONE F4** försättas i konfigurationsläge: efter att ha stängt av **INTERPHONE F4**, tryck och håll intryckt knappen MFB båda tills lampan blinkar omväxlande rött och blått i cirka 8 sekunder.

Medan lampan blinkar omväxlande rött/blått, pågår en sökning av enheter från musikspelaren som ska kopplas in (följ instruktionerna i anordningens manual). Om så krävs av mu-

sikspelaren, mata in nummerkoden 0000.

När de är kopplade blinkar lampan på **INTERPHONE F4** med blått ljus.

## 2.4 Audio GPS

### Koppling

GPS-NAVIGATORER, för inkoppling av ljud, använder profilen TELEFON (headset): för att koppla in telefonen vid användning av navigatör är det nödvändigt att använda GPS-enhetens specifika funktion. För vidare information och inställningar se navigatörens manual.

## 3 Användande

### 3.1 Telefonfunktion



telecom

**Svara på samtal:** vid ett inkommande samtal ger högtalaren ifrån sig en ton eller telefonens ringsignal: för att svara tryck kort på knappen MFB.

**Avsluta samtal:** för att avsluta ett samtal tryck kort på knappen MFB.

**Rötsamtal:** vissa telefoner tillåter rötsamtal genom att kort trycka på knappen MFB.

**Avvisa ett samtal:** för att avvisa ett inkommande samtal, tryck och håll intryckt knappen MFB i cirka fyra sekunder.

För att avvisa ett samtal i läge **VOX** följ instruktionerna i stycket **VOX -FUNKTION**.

**Volymreglering:** för att reglera volymen tryck på knapparna **Volume +** eller **Volume -** beroende på önskad volymnivå.

### 3.2 Intercom-funktion



intercom

**Aktivera Intercom-funktionen:** för att aktivera intercom-konversation tryck in knappen MFB på en av de båda **INTERPHONE F4** i cirka tre sekunder, varvid en akustisk signal aviserar om anslutningen.

Konversationen i läget Intercom är full-duplex.

**Deaktivera Intercom-funktionen:** för att deaktivera Intercom-funktionen tryck kort på knappen MFB.

**Volymreglering:** för att reglera volymen tryck på knapparna **Volume +** eller **Volume -** beroende på önskad volymnivå.

### 3.3 Stereofunktion (A2DP)



music

telecom

Att använda telefonens profil Stereo A2DP med **INTERPHONE F4**:

om telefonen förfogar över profilen Stereo A2DP är det möjligt att använda den som musikspelare kopplad till **INTERPHONE F4**. För att aktivera musikuppspelning måste man konsultera telefonens instruktionsmanuale.

För att reglera volymen måste man trycka på knapparna **Volume +** eller **Volume -** beroende på önskad volymnivå.

Att använda en musikspelare med **INTERPHONE F4**: det är möjligt att använda en annan än telefonens musik-

spelare med Bluetooth®-teknologi: för inkoppling följ instruktionerna som medföljer **INTERPHONE F4** och referera till musikspelarens instruktionsmanual.

### 3.4 Fjärrkontroll musik



music

• **Play/Pause:** tryck kort två gånger på knappen MFB.

• **Rew:** tryck i tre sekunder på knappen **Volume -**.

• **FF:** tryck i tre sekunder på knappen **Volume +**.

För att reglera volymen tryck på knapparna **Volume +** eller **Volume -** beroende på önskad volymnivå.

### APPLE® IPOD®, IPHONE® O IPHONE® 3G

Det är möjligt att spela upp musik på **INTERPHONE F4 stereo** även från IPHONE- eller IPOD-enheter, om dessa har en Bluetooth®-adapter **CELLULAR LINE® ILINK STEREO** (ingår ej i förpackningen).

### 3.5 Funktion telefon + Intercom



intercom



telecom

Med denna kombination har telefonanslutningen prioritet.

• Under en telefonkonversation är en intercom-konversation ej möjlig.

För att aktivera Intercom-funktionen får inget samtal pågå på telefonen: tryck in knappen MFB i cirka tre sekunder, och en akustisk signal aviserar anslutningen. Konversationen i läget Intercom är full-duplex.

• För att avsluta konversationen i Intercom-läget tryck kort på knappen MFB.

• Under en intercom-konversation är det möjligt att svara eller avvisa ett inkommande samtal.

Intercom-samtalet avbryts och återaktiveras automatiskt när samtalet är över.

• För att svara på ett inkommande samtal från telefonen måste man kort trycka på knappen MFB.

• För att avsluta ett pågående samtal på telefonen måste man kort trycka på knappen MFB.

• För att avvisa ett inkommande samtal tryck och håll intryckt knappen MFB i cirka fyra sekunder.

• För att reglera volymen tryck på knapparna **Volume +** eller **Volume -** beroende på önskad volymnivå.



### 3.6 Funktion telefon + stereo (A2DP):



telecom

music

Med denna kombination har telefonanslutningen prioritet.

- Under ett telefonsamtal är musikuppspelning ej möjlig.

Under musikuppspelningen är det möjligt att svara på ett inkommande samtal. Tryck kort på knappen MFB för att aktivera samtalet, efter samtalet återupptas musikuppspelningen automatiskt från där den avbröts.

- För att avvisa ett inkommande samtal tryck och håll intryckt knappen MFB i fyra sekunder.
- För att reglera volymen tryck på knapparna **Volume +** eller **Volume -** beroende på önskad volymnivå.

OBS: Telefoner försedda med musikspelare och därmed inkluderad stereoprofil (A2DP), sammanfaller funktionerna telefon + stereo (A2DP). Det kan därför hända att det ej är möjligt att koppla in ytterligare en stereouppspelare (A2DP).

### 3.7 Funktion Intercom + stereo (A2DP)



intercom

music

Med denna kombination har intercom-konversationn prioritet.

- Under en intercom-koppling är musikuppspelning ej möjlig.

Under musikuppspelningen kan ett intercom-samtal göras. Tryck i cirka tre sekunder på knappen MFB, och en akustisk signal aviserar anslutningen. Konversationen i läget Intercom är full-duplex.

- För att avsluta intercom-samtalet tryck kort på knappen MFB, efter cirka två sekunder återupprättas stereoanslutningen A2DP och musikuppspelningen återupptas automatiskt från där den avbröts.
- För att reglera volymen tryck på knapparna **Volume +** eller **Volume -** beroende på önskad volymnivå.

### 3.8 Funktion telefon + stereo (A2DP) + Intercom



telecom

intercom

music

Med denna kombination har telefonanslutningen prioritet.

Innan anslutningen, försäkra Er om att alla tre funktioner har associerats minst en gång till **INTERPHONE F4**.

Under ett aktivt samtal på telefonen är intercom-konversation och musikuppspelning ej möjliga.

Under ett intercom-samtal är det möjligt att svara eller avvisa ett inkommande samtal på telefonen. För att svara tryck kort på knappen MFB, för att avvisa tryck och håll intryckt knappen MFB i cirka fyra sekunder.

Under en intercom-koppling är musikuppspelning ej möjlig. Under musikuppspelningen Stereo A2DP är det möjligt att svara på ett inkommande samtal på telefonen eller aktivera intercom-konversation. För att svara tryck kort på knappen MFB, för att aktivera Intercom-funktionen tryck in knappen MFB i cirka tre sekunder och en akustisk signal aviserar anslutningen. Konversationen i läget Intercom är full-duplex.

För att reglera volymen tryck på knapparna **Volume +** eller **Volume -** beroende på önskad volymnivå.

OBS: Telefoner försedda med musikspelare och därmed inkluderad stereoprofil (A2DP), sammanfaller funktionerna telefon + stereo (A2DP). Det kan därför hända att det ej är möjligt att koppla in ytterligare en stereouppspelare (A2DP).

### 3.9 Funktion telefon + telefon (Dualphone)



telecom

telecom

Denna funktion möjliggör samtidig anslutning av två telefoner.

- När ett samtal kommer in på den andra telefonen under ett pågående samtal på den första, tryck kort på knappen MFB och det första samtalet avbryts och det inkommande aktiveras.
- Det går inte att avvisa ett inkommande samtal på den andra telefonen under ett pågående samtal på den första telefonen.
- För att reglera volymen tryck på knapparna **Volume +** eller **Volume -** beroende på önskad volymnivå.

### 3.10 Funktion telefon + stereo (A2DP) + telefon



telecom

music

telecom

Med denna kombination har telefonanslutning prioritet.

- Under ett telefonsamtal är musikuppspelning ej möjlig.
- När ett samtal kommer in på den andra telefonen under ett pågående samtal på den första, tryck kort på knappen

MFB och det första samtalet avbryts och det inkommande aktiveras.

- Det går inte att avvisa ett inkommande samtal på den andra telefonen under ett pågående samtal på den första telefonen.
- Under musikuppspelningen är det möjligt att svara på ett inkommande samtal. Tryck kort på knappen MFB för att aktivera samtalet, vid samtalets slut återupptas musikuppspelningen automatiskt från där den avbröts.
- För att reglera volymen tryck på knapparna **Volume +** eller **Volume -** beroende på önskad volymnivå.

OBS: Telefoner försedda med musikspelare och därmed inkluderad stereoprofil (A2DP), sammanfaller funktionerna telefon + stereo (A2DP). Det kan därför hända att det ej är möjligt att koppla in ytterligare en stereouppspelare (A2DP).

### 3.11 Röstsvär (VOX)



Funktionen röstsvär gör det möjligt att svara på ett samtal utan att behöva trycka på någon knapp.

telecom

**Aktivering av röstsvär:** Tryck och håll intryckt knappen Volume + i cirka fem sekunder. En akustisk signal aviserar genomförd funktion.

**Deaktivering av röstsvär:** Tryck och håll intryckt knappen Volume - i cirka fem sekunder. En akustisk signal aviserar genomförd funktion.

**Svara på samtal:** När ett samtal inkommer, uttala ett ord (till exempel "HALLÅ") inom tio sekunder för att aktivera linjen.

**Avvisa ett samtal:** När ett samtal inkommer, låt tio sekunder passera för att avvisa det.

### 3.12 Röstsamtal



telecom

Funktionen röstsamtal gör det möjligt att genomföra ett samtal utan att trycka på telefonknapparna. **INTERPHONE F4 stereo** är kompatibel med många olika telefoners röstsamtalsfunktioner med Bluetooth®: för att aktivera den och få åtgång till kommandona se telefonens instruktionsmanual.

## 4 Specifikationer Bluetooth®

### Bluetooth®:

v2.1 EDR

### Profiler som stöds:

Headset – Handsfree – A2DP / AVRCP / SBC

### Anslutning:

upp till 8 enheter

### Multipoint-anslutning:

upp till tre enheter

(till exempel 1 telefon + 1 Intercom + 1 stereo(A2DP))

## 5 Hantering och underhåll

Om den inte används under en längre tid måste batteriet laddas varannan/var tredje månad för att undvika att det skadas.

Rengör inte med lösningsmedel eller avfettningsmedel. Använd en svamp fuktad med vatten och eventuellt neutral tvål.

Obs: under rengöringen, för att undvika att vatten kommer in genom anslutningen och skadar kontrollenheten, försäkra att batteriladdarens kontakt sitter isatt; om den sitter monterad på hjälmen låt högtalarkontakten förbli inkopplad.

## 6 Service och garanti

Produkten är garanterad enligt gällande laglig normer.

All nödvändig information angående service eller byte av produkt finns på webbsidan [www.interphone.cellularline.com](http://www.interphone.cellularline.com)



(Tillämplig i EU-länderna och i de länder som tillämpar avfallsåtervinning). Soptunnesymbolen som visas på produkten eller i bruksanvisningen anger att produkten inte får kasseras med andra hushållsavfall i slutet av dess livscykel. För att undvika skador på miljön eller människors hälsa på grund av felaktig kassering av sopor, ska användaren separera denna produkt från andra typer av avfall och återvinna den på ett ansvarsfullt sätt för att främja återanvändningen av materiella resurser. Privata användare ska kontakta försäljningsstället där de köpt produkten eller deras lokala kontor för information om återvinning och säker hantering av denna produkt. Företag ska kontakta deras leverantör och kontrollera vilkoren för köpekontraktet. Denna produkt får inte slängas tillsammans med andra kommersiella sopor.



Denna produkt är CE-märkt i enlighet med bestämmelserna i direktiv R & TTE (99/5/EG). Cellular Italia SpA förklarar att denna produkt överensstämmer med väsentliga krav och andra relevanta bestämmelser i direktiv 1999/5/EG. Användaren får inte göra några ändringar eller variationer av något slag på produkten. Variationer eller modifieringar som inte uttryckligen har godkänts av Cellular Italia SpA kommer att ogiltigförklara användarens tillstånd att använda den här produkten. Bluetooth® är ett varumärke som tillhör Bluetooth SIG, Inc.

Käyttöohje

**interphone** *stereo* **F4**  
Wireless Telecom, Intercom, Navigation and Music

## Sisällysluettelo

<b>ASENNUS</b> .....	118
<b>AJON AIKANA</b> .....	118
<b>PYSÄHDYKSEN AIKANA</b> .....	118
<b>TOIMINNOT</b> .....	118
Puhelimen toiminnot .....	118
Intercom Toiminnot .....	118
GPS Toiminnot .....	118
Stereo Toiminnot .....	118
<b>OMINAISUUDET</b> .....	119
<b>TOIMINTA-AIKA TIETOJA</b> .....	119
<b>Tuotteen kuvaus</b> .....	119
<b>Pakkauksen sisältö*</b> .....	119
<b>1 Ensimmäinen käyttökerta</b> .....	119
<b>1.1 Lataus</b> .....	119
<b>1.2 Asennus</b> .....	119
ASENNUSLEVY .....	120
TARRA-ASENNUSLEVY .....	120
YKSIKÖN KIINNITTÄMINEN .....	120
PUOMIMIKROFONILLA VARUSTETTU PUHELIN (UNIVERSAL MALLI) .....	120
BLUETOOTH® YKSIKÖN IRROITTAMINEN KYPÄRÄSTÄ .....	120
<b>1.3 Sytytys / Sammutus</b> .....	120
<b>2 Kytchentä</b> .....	120
<b>2.1 Puhelin</b> .....	120
<b>2.2 Intercom</b> .....	121
<b>2.3 Stereo (A2DP)</b> .....	121

<b>2.4 Audio GPS</b> .....	121
<b>3 Käyttö</b> .....	122
<b>3.1 Puhelimen toiminta</b> .....	122
<b>3.2 Intercom Toiminto</b> .....	122
<b>3.3 Stereo Toiminto (A2DP)</b> .....	122
<b>3.4 Music remote control</b> .....	122
<b>3.5 Puhelin + Intercom Toiminto</b> .....	122
<b>3.6 Puhelin + Stereo (A2DP) Toiminto</b> .....	123
<b>3.7 Intercom + Stereo (A2DP) Toiminto</b> .....	123
<b>3.8 Puhelin + Stereo (A2DP) + Intercom     Toiminto</b> .....	123
<b>3.9 Puhelin + Puhelin (Dualphone)     Toiminto</b> .....	123
<b>3.10 Puhelin + Stereo (A2DP)     + Puhelin Toiminto</b> .....	123
<b>3.11 Äänivastaus (VOX)</b> .....	124
<b>3.12 Äänipuhelu</b> .....	124
<b>4 Bluetooth® Eritelmät</b> .....	124
<b>5 Hoito ja huolto</b> .....	124
<b>6 Palvelu ja Takuu</b> .....	124

**INTERPHONE F4 stereo on kypärään sijoitettava Bluetooth® järjestelmä viihteen ja tiedon kuuntelemiseen moottoripyörää yms. ajettaessa.**

**INTERPHONE F4 stereo** voidaan yhdistää ja se on vuorovai-  
kutuksessa kaikkien matkapuhelinten, GPS navigointilaittei-  
den, Bluetooth® teknologia musiikkisoittimien kanssa.

Yksikkö on suojattu erityisellä Weather Protection Skin kal-  
voilla mikä tekee siitä täysin vesitiiviini; sen aerodynamiikka  
on suunniteltu estämään ilman turbulenssista johtuvia häi-  
riöitä.

**INTERPHONE F4** on muotoiltu siten, että painikkeet ovat  
tunnistettavissa helposti ja nopeasti myös käsieneiden kans-  
sa ajettaessa.

## ASENNUS

**INTERPHONE F4 stereo** voidaan asentaa kaiken tyypisiin  
kypäriihin muuntamatta sen rakennetta tai maalipintaa.

Asennuksen jälkeen se voidaan poistaa milloin tahansa. **IN-  
TERPHONE F4 stereo** ei muuta kypärän hyväksymisehtoja.

## AJON AIKANA

Anna aina etusija kulkuneuvon ohjaamiseen, ei puheluille!  
Puhelinkeskustelun tai intercom yhteyden aikana, vähen-  
tääkää aina nopeutta ja keskittykää ajoon jatkossa.

Huonojen sääolosuhteiden vallitessa ja / tai vilkkaan liiken-  
teen aikana, ennen puheluun vastaamista, on suositeltavaa  
pysähtyä.

Ajakaa aina turvallisesti ja noudattakaa voimassa olevia lii-  
kennesääntöjä.

## PYSÄHDYKSEN AIKANA

Varkauksien estämiseksi, jos kypärä jätetään kiinnitettynä  
moottoripyörään, **INTERPHONE F4 stereo**ssa on nopea  
vapautusnäppäin, jonka avulla voidaan irrottaa Bluetooth®  
ulkopuolinen yksikkö ja viedä se mukana.

## TOIMINNOT

### Puhelimen toiminnot



telecom

- Dualphone handsfree liitännässä kaksi puhelinta samanaikaisesti
- äänivastaus
- äänipuhelu
- puhelun hylkääminen

### Intercom Toiminnot



intercom

- sisäpuhelu yhteys moottoripyörä-  
moottoripyörä tai kuljettaja-matkustaja  
muiden Interphone tai **INTERPHONE F4**  
laitteiden kanssa
- yhteydenpito sisäpuhelu  
aktivoitinpainikkeella
- ilmoitus puhelimen hälytys

### GPS Toiminnot



gps

- audiotietoja GPS Bluetooth® navigaattorista
- ilmoitus puhelimen hälytys

### Stereo Toiminnot



music

- wireless hi-fi stereo yhteys Bluetooth®  
A2DP musiikkisoittimilla
- kaukosäätö musiikkikäsky
- ilmoitus puhelimen hälytys

## OMINAISUUDET

- Yhteydenpito full duplex
- Suodatin DSP (tuulen ja taustamelun digitaalinen poisto)
- Yhteydenpito 500 metrin etäisyyteen asti (avoimessa kentässä)
- Automaattinen äänen säätö (nopeuden ja ympäristömelun tasoitus)
- Täysin vesitiivis
- Asennus 5 minuutissa
- Irroitettava yksikkö
- Litium paristo
- Aktiivinen käyttö toiminta-aika: 10 tuntia (ohjeellinen aika vaihtelemalla eri toimintoja)
- Toiminta-aika standby: 700 tuntia
- Latausaika: 3 tuntia
- Mitat: 90x46x20 (mm)
- Paino: 83gr kuulokkeen ja mikrofonin kanssa

## TOIMINTA-AIKA TIETOJA

Aktiivisen käytön toiminta-aika on ohjeellinen. Tämä laskeaan vuorottelemalla kaikkien **INTERPHONE F4 stereo** toimintojen käyttöä, ja kun otetaan huomioon eri käytöt, se voi vaihdella huomattavasti eri käyttäjien välillä.

Intercom yhteyden aikana yhdellä kahdesta Interphone laitteesta tai **INTERPHONE F4** akuilla on suurempi kulutus: Tämä ilmiö johtuu langattomasta hausta joita yksi yksikkö suorittaa jotta se jää yhdistettyinä toiseen ja lataa johtaa toiminta-aika eroon joka on 60/90 minuuttia.

Pitkien matkojen aikana, akun käytön optimoimiseksi on suositeltavaa aktivoida Intercom - muoto ainoastaan kun halutaan yhteydenotto menemällä stand-by tilaan tai muihin muotoihin kun yhteydenottoja ei suoriteta.

## Tuotteen kuvaus

Bluetooth® Yksikkö

1. Monitoripainike
2. LED monitori
3. Äänensäätöpainike +
4. Äänensäätöpainike -

5. Monitori pistoke/lataus ja lisälaitteet

6. Bluetooth® yksikön kiinnikkeet

**Speaker ja speaker stereo tuulensuodattavallamikrofonilla**

7. Kuuloke

8. Kuuloke

9. Tuulensuodattava mikrofon

10. Liitin speaker/mikrofoni

## Pakkauksen sisältö\*

- Bluetooth® Yksikkö
- Kuuloke mikrofonilla
- Kuuloke stereo profiilille
- Irroitettava yksikön tuki kiinnikkeellä ja ruuveilla (2 ruuvia)
- Yksikön tuen kiinnike
- Adapteri kiinnikkeelle
- Verkkolaturi
- Tarra kiinnike
- Ruuvimeisseli

\*INTERPHONE F4 Universal tai Full Face versioissa Twin Pack- pakkaus sisältää 2 täydellistä pakettia kahdelle kypärälle laturilla jossa kaksoiskaapeli 2 yksikön lataamiseen.

## 1 Ensimmäinen käyttökerta

### 1.1 Lataus

Ennen **INTERPHONE F4** käyttöä se tulee ladata.

Liittääkää laturi sähköverkkoon 110-220V ja laturin liitin **INTERPHONE F4**

Latauksen ajan LED- osoitin muuttuu punaiseksi.

Latauksen lopulla LED muuttuu vihreäksi osoittamalla akun olevan täynnä.

### 1.2 Asennus

Paketin mukana on kahden tyypissä asennuslevyjä, kiinnite (kiinteä) ja toinen puristinkiinnikkeellä (irroitettava). Käytäkää tukea, joka soveltuu parhaiten käyttöön ja kypärät-yypille.

## ASENNUSOHJEITA

Vaikka **INTERPHONE F4 stereo** voidaan asentaa kypärän molemmille puolille, se on suunniteltu kiinnitettäväksi vasemmalle puolelle: tämä mahdollistaa sen, että moottoripyörän

kuljettaja voi toimia komentojen kanssa vasemmalla kädellä pitämällä oikean käden kaasutinkahvassa.

### **ASENNUSLEVY (7)**

Ottakaa asennuslevy ja etsikää sille parhaiten soveltuva kiinnityspaikka kypärän sivusta ja sijoittakaa kiinnikkeen ulkopuolinen osa kypärän sisälle ja liittäkää toinen puoli sen ulkopuolelle.

Kiinnittäkää ruuvit ja ruuvatkaa ne kevyesti, varmistakaa asema ja jos tarpeellista siirtäkää tuki antamalla sen liukua, kiristäkää ruuvit pakkauksessa mukana olevalla ruuvimeissillä.

HUOMIO: tuki sisältää myös sovittimen, jota tarvitaan mahdollisten kypäräien paksuuserojen sovitamiseen.

Asentakaa sovitin kahden osan, jotka muodostavat liukuvan tuen, väliin käyttämällä pakkauksessa mukana olevia pitkiä ruuveja (2 kpl).

### **TARRA-ASENNUSLEVY (8)**

Ottakaa kiinnitetuki ja etsikää sille parhaiten soveltuva kiinnityspaikka. Puhdistakaa kypärä ja poistakaa rasva osasta mihin tuki kiinnitetään (älkää käyttäkää puhdistusaineita jotka saattavat vaurioittaa kypärän maalipintaa). Poistakaa suojakalvo kaksoistarrasta ja kiinnittäkää tuki kypärään.

### **YKSİKÖN KIINNITTÄMINEN (9)**

Tuen kypärään kiinnittämisen jälkeen, ottakaa Bluetooth® yksikkö ja sijoittakaa se ylhäältä alaspäin urassa. Varmistakaa, että Bluetooth® yksikkö on lukittu oikein asemaan vetämällä sitä ylöspäin.

Yksikkö tulee aina kiinnittää ylhäältä alaspäin riippumatta siitä kiinnitetäänkö laite kypärän oikealle vai vasemmalle puolelle, kaiuttimen ja mikrofonin liittimen tulee aina olla Bluetooth® yksikön alapuolella.

### **PUOMIMIKROFONILLA VARUSTETTU PUHELIN (UNIVERSAL MALLI) (10)**

Ottakaa tarranauha ja kiinnittäkää se kypärän sisäpuolelle kaksoistarran avulla ja sijoittakaa se korvan korkeudelle.

HUOMIO: ennen tarran kiinnittämistä on suositeltavaa suorittaa кое; asettakaa kypärä ja tarkastakaa kohta mihin se kiinnitetään.

Sijoittakaa mikrofonilla varustettu kaiutin tarraan joka on

kiinnitetty kypärään.

Yhdistäkää mikrofonilla varustetun kaiuttimen liitin Bluetooth® yksikössä olevaan liitäntään (liitin voidaan sijoittaa ainoastaan yhteen asemaan).

Mahdollinen ylimääräinen johto tulee asettaa kypärän sisällä olevan vuorauksen alle.

AINOASTAAN **INTERPHONE F4 FULLFACE** (11): sijoittakaa mikrofonin tarra leikatun sisäpuolelle suun tasolle, mahdollinen ylimääräinen johto tulee asettaa vuorauksen alle.

### **BLUETOOTH® YKSİKÖN IRROITTAMINEN KYPÄRÄSTÄ**

Bluetooth® yksikön irrottamiseksi painakaa lukitusvipua kypärän kupua vasten, pitämällä se painettuna ja antakaa Bluetooth® yksikön liukua ylöspäin.

### **1.3 Käynnistys / Sammutus**

#### **KÄYNNISTYS**

Painakaa näppäintä MFB noin 3 sekunnin ajan. Kaiutin antaa merkkiäänä ja LED alkaa vilkkua nopeasti noin 3 sekunnin ajan.

Jatkossa, stand-by muodossa, led vilkkuu joka 5 sekunnin jälkeen.

#### **SAMMUTUS**

Painakaa näppäintä MFB ja kaiutin antaa pitkän äänimerkin ja punainen merkkivalo vilkkuu ennen sen sammumista.

### **2 KytKentä**

**INTERPHONE F4** on Bluetooth® laite joka sopii yhteen PUHELIN – INTERCOM – STEREO (A2DP) profiilien kanssa

#### **2.1 Puhelin**

##### **KytKentä**

**INTERPHONE F4** on mahdollista yhdistää matkapuhelimeen.

**INTERPHONE F4:n** sammuttamisen jälkeen, painakaa näppäintä MFB kunnes punainen ja sininen merkkivalo vilkkuvat vuorotellen noin 8 sekunnin ajan.

Punaisen ja sinisen merkkivalon vilkuessa vuorotellen, suorittakaa puhelimen laitteiden haku (katsokaa puhelimen tai



navigaattorin käsikirjaa).

Puhelin tai navigaattori tunnistaa **INTERPHONE F4**, valitkaa ja lisää koodi 0000.

Matkapuhelimen tai GPS navigaattorin kytkemiseen samanaikaisesti katsokaa kohtaa 3.3

## 2.2 Intercom

### KytKentä

Jos käytössä on kaksi **INTERPHONE F4** laitetta on mahdollista käyttää Intercom toimintoa.

Kun kaksi **INTERPHONE F4** laitetta on sammutettu, painakaa ja pitäkää painettuna molempia MFB näppäimiä kunnes punainen ja sininen merkkivalo vilkkuvat vuorotellen noin 8 sekunnin ajan.

Kun molemmat ledit vilkkuvat punaista ja sinistä valoa vuorotellen, painakaa lyhyesti yhtä **INTERPHONE F4** kahdesta MFB näppäimestä.

Nämä kaksi **INTERPHONE F4** laitetta ovat yhdistyneet toisiinsa, kun molemmat merkkivalot syttyvät sinisellä kiinteällä valolla.

## TIETOJA MUIDEN INTERPHONE MALLIEN YHTEENSOPIVUUDESTA INTERPHONE F4

Intercom liitäntä on yhteensopiva aiempien INTERPHONE Cellular Line® laitteiden kanssa.

**KytKentä:** painakaa molempia MFB näppäimiä kunnes punainen ja sininen merkkivalo vilkkuvat vuorotellen; **INTERPHONE F4** noin 8 sekunnin ajan, INTERPHONE noin 5 sekunnin ajan.

Kun molemmat laitteet vilkkuvat punaista ja sinistä valoa vuorotellen, painakaa lyhyesti **INTERPHONE F4** monitoimintonäppäintä (punainen ja sininen merkkivalo vilkkuvat nopeammin).

Odottakaa hetki ja kun kaksi laitetta ovat yhdistyneet, **INTERPHONE F4** sininen merkkivalo jää palamaan, kun taas INTERPHONE sininen merkkivalo vilkkuu nopeammin.

## 2.3 Stereo (A2DP)

### KytKentä

Stereo (A2DP) toimintoa varten tarvitaan **INTERPHONE F4**

konfigurointi muodossa: **INTERPHONE F4** sammuttamisen jälkeen, painakaa MFB näppäintä kunnes punainen ja sininen merkkivalo vilkkuvat vuorotellen noin 8 sekunnin ajan. Punaisen ja sinisen merkkivalon vilkkuessa vuorotellen, suorittakaa laitteiden haku musiikkisoitimesta joka halutaan kytkeä (seuratkaa laitteen käsikirjassa olevia ohjeita). Soittimen pyynnöstä lisää koodi numerokoodi 0000. Kun laitteet ovat kytketyt, **INTERPHONE F4** sininen merkkivalo vilkkuu.

## 2.4 AUDIO GPS

### KytKentä

GPS NAVIGAATTORIT, audio liitäntää varten käyttäkää profiilia PUHELIN (headset); puhelimen kytkemiseksi navigaattoriin on tarpeellista käyttää laitteen erityistä GPS toimintoa. Lisätietoja ja asetuksia varten kts. navigaattorin käsikirja.

### 3 Käyttö

#### 3.1 Puhelimen toiminta



telecom

**Puheluun vastaaminen:** saapuvan puhelun aikana kaiutin antaa hälytysäänen tai puhelimen soittoäänen: vastatkaa painamalla lyhyesti MFB näppäintä.

**Puhelun päättäminen:** puhelun päättämiseksi painakaa lyhyesti MFB näppäintä.

**Äänipuhelu:** joillakin puhelimilla voi tehdä äänipuhelun painamalla lyhyesti MFB näppäintä.

**Puhelun hylkääminen:** saapuvan puhelun hylkäämistä varten painakaa ja pitäkää painettuna MFB näppäintä noin 4 sekunnin ajan.

Jos halutaan hylätä puhelu **VOX** muodossa kts. ohjeita **VOX TOIMINTO** osassa.

**Äänen säätö:** äänen säätämistä varten painakaa näppäimiä **Volume +** tai **Volume -** halutun äänenvoimakkuuden mukaan

#### 3.2 Intercom Toiminto



intercom

Intercom toiminnon aktivointi: keskustelun aktivoimiseksi Intercom profiilissa painakaa **INTERPHONE F4** yhtä kahdesta MFB näppäimestä noin 3 sekunnin ajan, äänimerkki ilmoittaa tapahtuneesta.

Keskustelue Intercom muodossa on full-duplex.

Poistakaa Intercom toiminto: Intercom toiminnon poistamiseksi painakaa lyhyesti MFB näppäintä.

Äänen säätö: äänen säätämistä varten painakaa näppäimiä **Volume +** tai **Volume -** halutun äänenvoimakkuuden mukaan.

#### 3.3 Stereo Toiminto (A2DP)



music



telecom

**Puhelimen Stereo A2DP profiilin käyttö INTERPHONE F4 kanssa:**

jos puhelimessa on Stereo A2DP profiili sitä voidaan käyttää musiikkisoittimena yhdistämällä sen **INTERPHONE F4** kanssa. Musiikin toistamista varten kts. puhelimen käsikirja.

Äänen säätämistä varten painakaa näppäimiä **Volume +** tai **Volume -** halutun äänenvoimakkuuden mukaan

#### Musiikkisoittimen käyttö INTERPHONE F4 kanssa:

on mahdollista käyttää erilaista musiikkisoitinta, jossa on Bluetooth® teknologia kuin puhelimessa olevaa: sen liittämiseksi seurattakaa **INTERPHONE F4** kytkentäohjeita ja katsokaa musiikkisoittimen käsikirjaa.

#### 3.4 Music remote control



music

• **Play/Pause:** painakaa lyhyesti kaksi kertaa MFB näppäintä.

• **REW:** painakaa 3sekunnin ajan näppäintä **Volume -**.

• **FF:** painakaa 3 sekunnin ajan näppäintä **Volume +**.

• **Volume:** Äänen säätämistä varten painakaa näppäimiä **Volume +** tai **Volume -** halutun äänenvoimakkuuden mukaan.

#### APPLE® IPOD®, IPHONE® tai IPHONE® 3G

**INTERPHONE F4 stereo:**lla voidaan toistaa musiikkia myös IPHONE tai IPOD laitteilla, jos ne ovat varustetut erityisellä Bluetooth® **CELLULAR LINE® ILINK STEREO** sovitimella (ei-vät sisälly pakettiin).

#### 3.5 Puhelin + Intercom Toiminto



intercom



telecom

Tämän yhdistelmän kanssa puhelimen toimintoyhteys on etusijalla.

• Puhelinkeskustelun aikana sisäpuhelimen käyttö ei ole mahdollista.

• Intercom toiminnon aktivoimiseksi on tärkeää että puhelu ei ole käynnissä: painakaa noin 3 sekunnin ajan MFB näppäintä kunnes merkkiäni ilmoittaa tapahtuneesta yhteydestä. Puhelu Intercom muodossa on full-duplex.

• Puhelun päättämiseksi Intercom muodossa painakaa lyhyesti MFB näppäintä.

• Sisäpuhelun aikana on sallittua saapuvan puheluun vastaaminen tai sen hylkääminen. Sisäpuhelu keskeytyy ja aktivoituu automaattisesti uudelleen, kun puhelu on päättynyt.

• Saapuvaan puheluun vastaamiseksi painakaa lyhyesti MFB näppäintä.

• Käynnissä olevan puhelun päättämiseksi painakaa lyhyesti MFB näppäintä.

• Saapuvaan puhelun hylkäämiseksi painakaa ja pitäkää painettuna MFB näppäintä noin 4 sekunnin ajan.

• Äänen säätämistä varten painakaa näppäimiä **Volume +** tai **Volume -** halutun äänenvoimakkuuden mukaan.

### 3.6 Puhelin + Stereo (A2DP) Toiminto:



telecom

music

Tämän yhdistelmän kanssa puhelimien toimintoyhteys on etusijalla.

• Puhelinkeskustelun aikana musiikin toisto ei ole mahdollista.

• Musiikin toiston aikana saapuvaan puheluun vastaaminen on sallittua. Painakaa lyhyesti MFB näppäintä puhelun aktivoimista varten, puhelun päättyessä musiikin toisto alkaa automaattisesti uudelleen siitä kohdasta, johon se oli pysähtynyt.

• Saapuvan puhelun hylkäämiseen painakaa ja pitäkää painettuna MFB näppäintä 4 sekunnin ajan.

• Äänen säätämistä varten painakaa näppäimiä **Volume +** tai **Volume -** halutun äänenvoimakkuuden mukaan.

HUOMIO: Puhelmissa, joissa on musiikkisoitin ja siten sisältävät Stereo (A2DP) profiiliin, toiminto Puhelin + Stereo (A2DP) ovat yhdistetty. Siksi ei ehkä ole mahdollista liittää ylimääräistä Stereo (A2DP) soitinta.

### 3.7 Intercom + Stereo (A2DP) Toiminto

Tämän yhdistelmän kanssa sisäpuhelu yhteys on mahdollista.



intercom

music

• Sisäpuhelu yhteyden aikana musiikin toisto ei ole sallittua.

• Musiikin toiston aikana sisäpuhelu on sallittua.

• Painakaa noin 3 sekunnin ajan näppäintä MFB, merkkiäänä ilmoittaa tapahtuneesta yhteydestä.

• Puhelinkeskustelu Intercom muodossa on full-duplex.

• Sisäpuhelin päättämistä varten painakaa lyhyesti MFB näppäintä. Noin 2 sekunnin jälkeen automaattisesti palautuu Stereo A2DP yhteys ja musiikin toisto alkaa automaattisesti uudelleen täsmälleen samasta kohdasta, johon se oli pysähtynyt.

• Äänen säätämistä varten painakaa näppäimiä **Volume +** tai **Volume -** halutun äänenvoimakkuuden mukaan.

### 3.8 Puhelin + Stereo (A2DP) + Intercom Toiminto



telecom

intercom

music

Tämän yhdistelmän kanssa puhelimien toimintoyhteys on etusijalla.

Ennen niiden yhdistämistä keskenään, varmistakaa että kaikki kolme toimintoa ovat kytketyt ainakin yhden kerran **INTERPHONE F4** kanssa.

• Käynnissä olevan puhelinkeskustelun aikana sisäpuhelu ja musiikin toisto eivät ole mahdollisia.

• Sisäpuhelin aikana on sallittua saapuvaan puheluun vastaaminen tai sen hylkääminen. Jos puheluun halutaan vastata, painakaa lyhyesti MFB näppäintä, jos puhelu halutaan hylätä painakaa ja pitäkää painettuna MFB näppäintä noin 4 sekunnin ajan.

• Sisäpuhelu yhteyden aikana ei ole sallittua musiikin toisto.

• Stereo A2DP musiikkisoittimen käytön aikana on mahdollista vastata saapuvaan puheluun tai aktivoida sisäpuhelu. Jos puheluun halutaan vastata, painakaa lyhyesti MFB näppäintä, Intercom toiminnon aktivoimista varten, painakaa noin 3 sekunnin ajan MFB näppäintä ja merkkiäänä ilmoittaa tapahtuneesta yhteydestä. Puhelu Intercom muodossa on full-duplex.

• Äänen säätämistä varten painakaa näppäimiä **Volume +** tai **Volume -** halutun äänenvoimakkuuden mukaan.

HUOMIO: Puhelimet, joissa on varusteena musiikkisoitin ja siten sisältävät Stereo (A2DP) profiiliin, Puhelin + Stereo (A2DP) toiminto, ovat yhdenmukaiset. Siksi ei ehkä ole mahdollista liittää ylimääräistä Stereo (A2DP) soitinta.

### 3.9 Puhelin + Puhelin (Dualphone) Toiminto



telecom

telecom

Tämä toiminto mahdollistaa kahden puhelimen samanaikaisen yhdistämisen.

• Kun ensimmäisessä puhelimesa on käynnissä puhelu ja toiseen puhelimeen saapuu puhelu, painamalla lyhyesti MFB näppäintä ensimmäinen puhelu keskeytyy ja saapuva puhelu aktivoituu.

• Toiseen puhelimeen saapuva puhelu ei voida hylätä jos ensimmäisessä puhelimesa on puhelu käynnissä.

• Äänen säätämistä varten painakaa näppäimiä **Volume +** tai **Volume -** halutun äänenvoimakkuuden mukaan.

### 3.10 Puhelin + Stereo (A2DP) + Puhelin Toiminto



telecom

music

telecom

Tämän yhdistelmän kanssa puhelimen toimintoyhteys on etusijalla.

- Puhelinkeskustelun aikana musiikin toisto ei ole mahdollista.
- Kun ensimmäisessä puhelimeen on käynnissä puhelu ja toiseen puhelimeen saapuu puhelu, painamalla lyhyesti MFB näppäintä ensimmäinen puhelu keskeytyy ja saapuva puhelu aktivoituu.
- Toiseen puhelimeen saapuvaa puhelua ei voida hylätä jos ensimmäisessä puhelimeen on puhelu käynnissä.
- Musiikin toiston aikana on mahdollista vastata saapuvaan puheluun. Painakaa lyhyesti MFB näppäintä puhelun aktivoimiseksi, puhelinkeskustelun päättyessä musiikin toisto alkaa automaattisesti uudelleen täsmälleen samasta kohdasta, jossa se oli pysähtynyt.
- Äänen säätämistä varten painakaa näppäimiä **Volume +** tai **Volume -** halutun äänenvoimakkuuden mukaan.

**HUOMIO:** Puhelimit joissa on varusteena musiikkisoitin ja siten sisältävät Stereo (A2DP) profiilin, Puhelin + Stereo (A2DP) toiminto ovat yhdenmukaiset. Siksi ei ehkä ole mahdollista liittää ylimääräistä Stereo (A2DP) soitinta.

### 3.11 Äänivastaus (VOX)



Äänivastaus toiminto mahdollistaa puheluun vastaamiseen ilman näppäimien koskettamista käsin.

teletcom

**Äänivastauksen aktivointi:** Painakaa ja pitäkää painettuna **Volume +** näppäintä noin 5 sekunnin ajan. Merkikääni vahvistaa suoritettun toimenpiteen.

**Äänivastauksen poisto:** Painakaa ja pitäkää painettuna **Volume -** näppäintä noin 5 sekunnin ajan. Merkikääni vahvistaa suoritettun toimenpiteen.

**Puheluun vastaaminen:** Puhelun vastaanottamisen aikana, lausukaa sana (esimerkiksi "HALOO") kymmeneen sekuntiin mennessä linjan aktivoimiseksi.

**Puhelun hylkääminen:** Puhelun vastaanottamisen aikana, antakaa kuluu 10 sekuntia puhelun hylkäämiseksi.

### 3.12 Äänipuhelu



Äänipuhelu toiminto mahdollistaa suorittamaan puhelun koskematta puhelimen näppäimiä. **INTERPHONE F4 stereo** on äänipuhelu toiminnossa yhteensopiva toisten Bluetooth® matkapuhel-

teletcom

limien kanssa: sen aktivoimiseksi ja komentoihin pääsyyn katsokaa puhelimen käsikirjaa.  
 Katsokaa osaa **Käyttö - Osa Puhelin**.

### 4 Bluetooth® Eritelmät Bluetooth®:

v2.1 EDR

#### Tuetut profiilit:

Headset – Handsfree – A2DP / AVRCP / SBC

#### Kytkeä:

8 laitetta

#### Multipoint liitäntä:

kolme laitetta

(esimerkiksi 1 Puhelin + 1 Intercom + 1 Stereo(A2DP))

### 5 Hoito ja huolto

Jos laitetta ei käytetä pitkien ajanjaksojen aikana, akku tulee ladata joka kahden/kolmen kuukauden välein jotta vältetään vaurioita.

Älkää puhdistako laitetta liuottimilla tai rasvanpoistoaineilla, ne saattaisivat vaurioittaa laitetta, puhdistamista varten käyttäkää vedellä kostutettua sientä ja mahdollisesti neutraalia saippuaa.

**Huomio:** puhdistuksen aikana, jotta estetään veden vuotaminen liittimen kautta ja siitä aiheutuva vahinko yksikölle, varmistakaa, että olette kiinnittäneet pistokkeen laturin liittimeen; jos se on asennettu kypärään jättäkää kaiuttimien liitin kytkentään. Laitteen pitävyyden on taattu vain, jos liitin on kytketty.

### 6 Palvelu ja Takuu

Tuote on takuunalainen voimassa olevien lakimääräysten mukaisesti

Tarvittavia tietoja palvelusta tai tuotteen varaosista näkyy verkkosivuilla [www.interphone.cellularline.com](http://www.interphone.cellularline.com)



#### OHJEET LAITTEEN OIKEAOPPISEEN HÄVITTÄMISEEN KOTITALOUKSISSA

[Soveltuu EU maihin ja maihin, joissa on toimiva kierrätysjärjestelmä]

Tuotteessa tai tuotepakkauksessa näkyvä "Bin" symboli tarkoittaa sitä, ettei tuotetta saa hävittää kotitalousjätteen mukana tuotteen elinkaaren päättyessä.

Välttääksesi ympäristön ja/tai terveyden vahingoittamista, tämä tuote täytyy viedä kierrätettäväksi rohkaistakseen aineellisten resurssien kestävää uudelleenkäyttöä. Laitteen käyttäjien täytyy ottaa yhteyttä laitteen myyjä-liikkeeseen tai paikalliseen jätteen käsittelylaitokseen saadakseen lisätietoa laitteen oikeaoppisesta hävittämisestä.

Yritysten täytyy ottaa yhteyttä laitteen maahantuojaan tai valmistajaan ja tarkistaa heidän sopimusehdot laitteen hävitykseen liittyen.

Tätä tuotetta ei saa hävittää muiden yrityksestä lähtevien sekajätteiden mukana.



Tässä tuotteessa on CE -merkintä, joka tarkoittaa, että tuote täyttää R & TTE direktiivin (99/5/EC) vaatimukset. Cellular Italia S.p.A. täten vahvistaa, että tämä tuote täyttää kaikki vaatimukset ja standardit, jotka liittyvät direktiiviin 1999/5/EC. Käyttäjä ei saa tehdä tuotteeseen mitään muutoksia tai variaatioita. Cellular Italia S.p.A. ei vastaa mistään käyttäjän tekemästä muutoksesta. Jos tuotteeseen tehdään muutoksia, laitteen takuu raukeaa. Bluetooth® tuotemerkin omistaa Bluetooth® SIG, Inc.

# 取扱説明書

**interphone** *stereo* **F4**  
Wireless Telecom, Intercom, Navigation and Music

# 目次

取り付け方法	128
運転中	128
停止中	128
各機能について	128
電話機能	128
インターコム機能	128
GPS機能	128
ステレオ機能	128
特徴	129
最大連続同時通話時間について	129
製品の詳細な説明	129
梱包内容品*	129
1 初めてご使用になる前に	129
1.1 充電	129
1.2 取り付け	129
取外し可能クリップタイプスライド式ホルダーの取り付け方法	130
接着タイプ スライド式ホルダーの取り付け方法	130
通信機本体の固定方法	130
マイク接続スピーカーの取り付け方法	130
Bluetooth®通信機本体をヘルメットから取り外す方法	130
1.3 電源を入れる／電源を切る	130
2 連動	131
2.1 電話	131
2.2 インターコム	131
2.3 ステレオ (A2DP)	131
2.4 音声GPS	131

3 ご使用方法	132
3.1 電話機能	132
3.2 インターコム機能	132
3.3 ステレオ (A2DP)	132
3.4 音楽リモコン	132
3.5 電話機能とインターコムの使用	132
3.6 電話機能とステレオ (A2DP) の使用	133
3.7 インターコム機能とステレオ (A2DP) の使用	133
3.8 電話機能とステレオ (A2DP) とインターコムの使用	133
3.9 電話機能と別の電話 (デュアルフォン) の使用	133
3.10 電話機能とステレオ (A2DP) と電話の使用	134
3.11 音声応答 (VOX)	134
3.12 音声発信	134
4 Bluetooth®仕様	134
5 お手入れ方法およびメンテナンス	134
6 カスタマーサービスおよび保証について	134

**INTERPHONE F4 stereo**はバイクを運転しながら会話をしたり情報収集ができるヘルメット用Bluetooth®対応通信機です。

**INTERPHONE F4 stereo**はBluetooth®機能が搭載された携帯電話、GPSナビゲーションシステム、ミュージックプレーヤーとの連動が可能です。

通信機本体を特殊膜Weather Protection Skin (ウェザー・プロテクション・スキン) でカバーし完全防水を実現しました。また空気力学の研究により走行中の風切乱流で発生する雑音を少なくし、雨天時に水が流れていきやすい形状になっています。

コマンドキーや本体形状は運転中にグローブをしたままでもさっとすぐに届いて位置がわかりやすいように設計されています。

## 取り付け方法

**INTERPHONE F4 stereo**はどのヘルメットにでも構造や塗装をいためずに取り付けることができます。取り付けた後でもいつでも取り外すことができます。**INTERPHONE F4 stereo**を装着してもヘルメット規格には支障はありません。

## 運転中

必ずバイクの運転を優先させること。通話を優先させないこと。

電話またはインターホンとの通話中は、必ずギア速度を落とし、運転に神経を集中させること。

悪天候で交通量が多い場合、またはそのいずれかの場合でも、バイクを停止させてから呼び出しに応答すること。

常に安全運転を心がけ、現行の道路交通法を遵守すること。

## 停止中

ヘルメットを置いてバイクから離れる際の盗難防止のために、**INTERPHONE F4 stereo**にはワンタッチキーがついており、Bluetooth®通信機本体をヘルメットから取り外して持ち運ぶことができるようになっています。

## 各機能について

### 電話機能



telecom

電話機2台で同時にDualphone (デュアルフォン) ハンズフリー接続

音声応答

音声発信

着信拒否

### インターコム機能



intercom

Interphoneまたは**INTERPHONE F4**を使用したバイク間での通話、またはパッセンジャーとの通話ができるインターホン接続

アクチベーションボタンによるインターホン通話

電話呼出音

### GPS機能



gps

音声案内付きBluetooth®対応GPSナビゲーションシステム

電話呼出音

### ステレオ機能



music

A2DP対応Bluetooth®ミュージックプレーヤーとのHi-Fiステレオワイヤレス接続

リモコン式音楽コマンド

電話呼出音



## 特徴

フルデュプレクス通話

DSPフィルター（周囲の風音、騒音などをデジタルでキャンセリング）

最大通信可能距離500m（遮蔽物がない場合）

音量自動調節（走行時速度や周囲の騒音にあわせて補正）

完全防水

取り付け時間 5分

取り外し可能な通信機本体

リチウム電池

最大連続同時通話時間10時間（この時間は各種搭載機能をさまざまに使用した場合の参考数値です）

最大待機時間700時間

充電時間：3時間

外形寸法：90×46×20（mm）

重量：イヤフォン、マイク込みで83g

## 最大連続同時通話時間について

最大連続同時通話時間は参考数値です。**INTERPHONE F4 stereo**に搭載されている各種機能をさまざまに使用した場合の数値ですので、実際の使用状況により大きく異なる場合があります。

Interphoneまたは**INTERPHONE F4**を使用したインターコム通話中は、2台のうちいずれか1台の電池を大きく消費します。これはワイヤレス機の検出を通信機本体1台が行い、その本体が別の本体1台との接続を維持しようとしているためにこのような現象が生じます。そのため、2台の最大連続同時通話時間に60/90分といった差が生じる場合があります。

長時間走行する場合は、電池消費を最適化するために、通話をする時のみインターコムモードにし、それ以外の時にはスタンバイなどのモードにしておくことをお勧めいたします。

## 製品の詳細な説明：

Bluetooth®通信機本体

1. マルチファンクションボタン
2. マルチファンクションLED
3. 音量調節ボタン+
4. 音量調節ボタン-

5. 充電、付属品用マルチファンクション差込口

6. Bluetooth®通信機本体用ジョイントガイド  
 風切音防止マイク接続スピーカーおよびステレオスピーカー

7. スピーカー

8. ステレオスピーカー

9. 風切音、ポップノイズ防止機能付きマイク

10. スピーカー/マイク用コネクタ

## 梱包内容品\*

Bluetooth®通信機本体

風切音防止機能付きマイク接続スピーカー

ステレオ用スピーカー

ネジ2本留めクリップ式取り外し可能centralina 用ホルダー

接着式通信機本体ホルダー

クリップアダプター

AC電源用充電器

接着型ベルクロ

ドライバ

\***INTERPHONE F4** ユニバーサルタイプ/フルフェイスタイプ ツインパック：

ヘルメット2個分のフルキットと通信機本体2台充電用ツインケーブル式充電器が梱包されています

## 1 初めてご使用になる前に

### 1.1 充電

**INTERPHONE F4** をご使用になる前に必ず充電してください。

付属の充電器を110-220Vコンセントに接続し、充電器のコネクタを**INTERPHONE F4**の充電用差込口に接続してください。

充電中はLEDインジケータが赤く点灯します。

LEDインジケータが緑になると電池の充電は完了です。

### 1.2 取り付け

キットには、接着（固定）用とネジ留め式クリップ用（取り外し可能）のスライド式ホルダーが2種類入っています。ご使用になる状況やヘルメットタイプにあったホルダーをご使用ください。

装着位置について

**INTERPHONE F4 stereo**はヘルメットの左右どちらにも装着できますが、とくに左側に固定するように開発されています。左側に固定することにより、パイロットは右手でアクセルハンドルを握ったまま左手でコマンド操作を行うことができます。

### 取外し可能クリップタイプ スライド式ホルダーの取り付け方法 (7)

ホルダーを取り出しヘルメット側面上で適切な位置を決めます。クリップ後部をヘルメット内側におき、ヘルメットをささむようにクリップ前部をクリップ後部と合わせてください。

ネジを差し込み軽く留めて位置を確認してください。位置をずらす場合はホルダーを横にスライドさせてください。位置を決めたら付属のドライバーでネジを締めて固定してください。

ご注意：ヘルメットの厚さと合わない場合はホルダーに専用アダプターを取り付けると厚さを調整することができます。

アダプターをスライド式ホルダーの間に取り付け、キッド付属の長ネジ2本を使用して装着してください。

### 接着タイプ スライド式ホルダーの取り付け方法 (8)

接着タイプホルダーを取り出し左右いずれかの側面上で適切な位置を決めます。ヘルメットのホルダー貼り付け箇所をきれいに拭いて油性の汚れを取り除いてください（ヘルメットの塗装を傷つける恐れのある洗剤は使用しないで下さい）。両面テープの保護テープをはがしホルダーをヘルメットに貼り付けてください。ヘルメットに一度貼り付けたホルダーの位置は調整できません。貼り付けの際には慎重に位置を決めてから行ってください。

### 通信機本体の固定方法 (9)

ホルダーをヘルメットに装着したら、Bluetooth®通信機本体を取り出しガイドに沿って上から下へ向けて差し込んでください。

Bluetooth®通信機本体を上方に引ひいて、本体が所定位置に正しくしっかりと固定されているかどうか確認してください。

通信機本体は、左右どちらに装着した場合でも、必ず上から下へ向かって差し込んでください。マイク接続スピーカーのコネクターは必ずBluetooth®通信機本体下部に位置するようにしてください。

### マイク接続スピーカーの取り付け方法 (10)

ベルク口を取り出し、ヘルメット内側で耳に対応する位置に両面テープで貼り付けてください。

ご注意：ベルク口の位置を決める前に、まずヘルメットを装着してみて最適位置を確認することをお勧めします。

ベルク口をヘルメットに取り付けたらマイク接続スピーカーをベルク口に貼り付けてください。

マイク接続スピーカーのコネクターをBluetooth®通信機本体の差込口に差し込んでください（コネクターを差し込む際のポジションは1つに決められています）。余分なコードはヘルメット内装の下に収納してください。

**INTERPHONE F4** フルフェイスタイプのみ (11)：チンガード内側で口に対応する部分にマイクのベルク口を位置させ、余分なコードは内装の下に収納してください

**Bluetooth®通信機本体をヘルメットから取り外す方法**  
 ブロックバーをヘルメット側に押しつけ、そのままBluetooth®通信機本体を上方にスライドさせて取り外してください。

## 1.3 電源を入れる／電源を切る

### 電源を入れる

MFBキーを約3秒間押ししたまま保持してください。スピーカーからお知らせ音が鳴りLEDが約3秒間すばやく点滅します。その後、スタンバイモードに入り、LEDが約5秒おきに点滅します。

### 電源を切る

MFBキーを約3秒間押ししたまま保持してください。スピーカーからピーツというお知らせ音が鳴りLEDが赤く点滅し、電源が切れます。

## 2 連動

**INTERPHONE F4**は電話-インターコム-ステレオ (A2DP) 用プロファイル互換のBluetooth®対応通信機器です

### 2.1 電話 連動

**INTERPHONE F4**を携帯電話と連動させて使用することができます。

**INTERPHONE F4**の電源を切り、インジケータール灯が赤・青交互に点滅するまでMFBキーを約8秒間押したまま保持してください。

インジケータール灯の赤と青が交互に点滅したら、電話で通信機器の検出を行ってください (電話またはナビゲーションシステムの各マニュアルをご参照ください)。

電話またはナビゲーションシステムで**INTERPHONE F4**が検出されたら、これを選択して数字コード0000を入力してください。

携帯電話とGPSナビゲーションシステムの各1台ずつ、同時に連動させる方法については3.4をご参照ください

### 2.2 インターコム 連動

**INTERPHONE F4**には通信機本体が2台付属しているため、インターコムとしてもご利用いただけます。

**INTERPHONE F4**の電源を2台とも切り、各本体のそれぞれのMFBキーをインジケータール灯が赤・青交互に点滅するまで約8秒間押したまま保持してください。

それぞれのLEDが赤／青交互に点滅したら、どちらか1台の**INTERPHONE F4**のMFBキーを短く押して下さい。

2台の**INTERPHONE F4**が連動されるとそれぞれのLEDが青く点灯します。

INTERPHONEの他機種との互換性について

**INTERPHONE F4**のインターコム接続は、Cellular Line®Interphoneの既存機種とも互換性があります。

連動**INTERPHONE F4**の電源を切り、各本体のそれぞれのMFBキーをインジケータール灯が赤と青が交互に点滅するまで押したまま保持してください。この時間は**IN-**

**TERPHONE F4**では約8秒間、また**INTERPHONE**では約5秒間です。

各機器のLEDが赤／青交互に点滅したら、**INTERPHONE F4**のマルチファンクション (MFB) キーを短く押して下さい (赤と青のLEDがすばやく点滅します)。

この状態のままお待ちください。2台の機器が接続されると、**INTERPHONE F4**ではLEDが青く点灯したままになり、**INTERPHONE**では青のLEDがすばやく点滅します。

### 2.3 ステレオ (A2DP)

#### 連動

ステレオ (A2DP) 機能を使用するには、設定モードであらかじめ**INTERPHONE F4**の設定を行ってください。**INTERPHONE F4**の電源を切り、MFBキーをインジケータール灯が赤・青交互に点滅するまで約8秒間押したまま保持してください。

インジケータール灯が赤／青交互に点滅したら、連動させたミュージックプレーヤーで機器の検出を行ってください (マニュアルに記載された説明に従って行ってください)。ミュージックプレーヤーから要求された場合は、数字コード0000を入力してください。

連動が完了すると、**INTERPHONE F4**のLEDが青く点滅します。

### 2.4 音声GPS

#### 連動

「GPSナビゲーションシステム」の音声接続では「電話」プロファイル (ヘッドセット) を使用します。ナビゲーションシステム使用中に電話を連動させるには、GPS装置に搭載の機能を使用することになります。詳しい使用方法および設定方法についてはナビゲーションシステムの付属マニュアルをご参照ください。

## 3 ご使用方法

### 3.1 電話機能



telecom

着信電話に応答するには：着信があるとスピーカーからお知らせ音または着信音が流れます。応答するにはMFBキーを短く押して下さい。

通話を終了するには：通話を終了するにはMFBキーを短く押して下さい。

音声発信をするには：音声発信機能がついている機種ではMFBキーを短く押すと音声発信ができます。

着信を拒否するには：着信電話を拒否するにはMFBキーを約4秒間押し続けます。

**VOX**（音声応答）モード時に着信を拒否するには**VOX**機能の項に記載された使用方法に従ってください。

音量調節：音量調節をするにはVolume+キーまたはVolume-キーを押し、お好みの音量レベルに合わせてください。

### 3.2 インターコム機能



intercom

インターコム機能を有効にするには：インターコム プロファイルでの会話を有効にするには2台の**INTERPHONE F4**のうちいずれか1台のMFBキーを約3秒間押しして下さい。お知らせ音が鳴ると接続は完了です。

インターコムモードでの会話はフルデュプレクスで、同時通話が可能です。

インターコム機能を無効にするには：インターコム機能を無効にするにはMFBキーを短く押して下さい。

音量調節：音量調節をするにはVolume+キーまたはVolume-キーを押し、お好みの音量レベルに合わせてください。

### 3.3 ステレオ (A2DP)



music

telecom

電話のステレオプロファイルA2DPを**INTERPHONE F4**と使用するには：ステレオプロファイルA2DPに対応した電話では、**INTERPHONE F4**に接続してミュージックプレーヤーとして使用することができます。ミュージックプレーヤー機能を有効にするには電話の取扱説明書をご参照ください。

音量調節をするにはVolume+キーまたはVolume-キーを押し、お好みの音量レベルに合わせてください。

ミュージックプレーヤーを**INTERPHONE F4**と使用するには：電話のプロファイルとはBluetooth®プロファイルが異なるためミュージックプレーヤーと使用することができます。接続方法については**INTERPHONE F4**の「連動」に記載されている説明に従い、ミュージックプレーヤー付属マニュアルをご参照ください。

### 3.4 音楽リモコン



music

再生/一時停止：MFBキーを短く2回押しして下さい。

巻き戻し：音量-キーを3秒間押しして下さい。

早送り：音量+キーを3秒間押しして下さい。

音量：音量調節をするにはVolume+キーまたはVolume-キーを押し、お好みの音量レベルに合わせてください。

Apple® iPod®, iPhone® またはiPhone® 3Gとの使用  
CELLULAR LINE® iLINK STEREOBluetooth®専用アダプターがあれば、iPhoneまたはiPodの音楽を**INTERPHONE F4 stereo**で聴くことができます（別売）。

### 3.5 電話機能とインターコムの使用

この組み合わせでの電話機能の優先順位は以下のようになっています。

電話使用中はインターホン通話できません。

インターコム機能を有効にするには電話を非通話状態にしてください。MFBキーを約3秒間押しして下さい。お知らせ音が鳴ると接続は完了です。インターコムモードでの通話はフルデュプレクスで、同時通話が可能です。

インターコムモードでの通話を終了するにはMFBキーを短く押して下さい。

インターホンで通話中でも着信時に応答または拒否することができます。インターホン通話は中断され、電話での通話が終了すると自動的に再開されます。

着信電話に応答するにはMFBキーを短く押し、

電話での通話を終了するにはMFBキーを短く押し、

ださい。

着信電話を拒否するにはMFBキーを約4秒間押したまま保持してください。

音量調節するにはVolume+キーまたはVolume-キーを押してお好みの音量レベルに合わせてください。

### 3.6 電話機能とステレオ (A2DP) の使用



telecom

music

この組み合わせでの電話機能の優先順位は以下のようになっています。

電話で通話中は音楽再生はできません。

音楽再生中でも着信電話に回答することができます。通話を開始するにはMFBキーを短く押ししてください。通話が終了すると、自動的に中断された箇所から音楽再生が再開されます。

着信電話を拒否するにはMFBキーを約4秒間押したまま保持してください。

音量調節するにはVolume+キーまたはVolume-キーを押してお好みの音量レベルに合わせてください。

注意：ミュージックプレーヤー機能を搭載したステレオプロファイル (A2DP) 対応電話では電話機能とステレオ (A2DP) が同時に使用できるようになっています。そのため、別のステレオ (A2DP) プレーヤーを接続できない場合があります。

### 3.7 インターコム機能とステレオ (A2DP) の使用



intercom

music

この組み合わせでのインターホン通話の優先順位は以下のようになっています。

インターホン接続中は音楽再生はできません。

音楽再生中でもインターホン通話をすることができます。MFBキーを約3秒間押しして下さい。お知らせ音が鳴ると接続は完了です。インターコムモードでの通話はフルデュプレクスで、同時通話が可能です。

インターホン通話を終了するにはMFBキーを短く押ししてください。2秒ほどでステレオA2DP接続が自動的に修復され、中断された箇所から音楽が再生されます。音量調節するにはVolume+キーまたはVolume-キーを押してお好みの音量レベルに合わせてください。

### 3.8 電話機能とステレオ (A2DP) とインターコムの使用



telecom

intercom

music

これらの機能を相互に接続する前に、各機能とINTERPHONE F4とがすでに連動されている (少なくとも1度) ことを確認してください。

電話での通話中はインターホン通話や音楽再生はできません。

インターホン通話中でも着信電話に回答または拒否することができます。応答するにはMFBキーを短く押し、また拒否するにはMFBキーを約4秒間押したまま保持してください。

インターホン接続中は音楽再生はできません。

ステレオA2DPで音楽を再生中でも着信電話への応答やインターホン通話をすることができます。電話に回答するにはMFBキーを短く押し、またインターホン通話を有効にするにはMFBキーを約3秒間押しして下さい。お知らせ音が鳴ると接続は完了です。インターコムモードでの通話はフルデュプレクスで、同時通話が可能です。

音量調節するにはVolume+キーまたはVolume-キーを押してお好みの音量レベルに合わせてください。

注意：ミュージックプレーヤー機能を搭載したステレオプロファイル (A2DP) 対応電話では電話機能とステレオ (A2DP) が同時に使用できるようになっています。そのため、別のステレオ (A2DP) プレーヤーを接続できない場合があります。

### 3.9 電話機能と別の電話 (デュアルフォン) の使用



telecom

telecom

この機能を使用すると電話2台を同時接続することができます。

第1電話で通話中に第2電話に着信があった場合、MFBキーを短く押しと第1電話の通話が中断され第2電話に切り替わります。

第1電話で通話中は第2電話への着信を拒否することはできません。

音量調節するにはVolume+キーまたはVolume-キー

一を押してお好みの音量レベルに合わせてください。

### 3.10 電話機能とステレオ (A2DP) と電話の使用：



この機能を組み合わせ  
て使用する際の電話機  
能の優先順位は以下の  
ようになっています。

電話で通話中は音楽再生はできません。

第1電話で通話中に第2電話に着信があった場合、MFBキーを短く押すと第1電話の通話が中断され第2電話に切り替わります。

第1電話で通話中は第2電話への着信を拒否することはできません。

音楽再生中でも着信電話に应答することができます。通話を有効にするにはMFBキーを短く押してください。通話が終了すると、自動的に中断された箇所に音楽再生が再開されます。

音量調節するにはVolume+キーまたはVolume-キーを押してお好みの音量レベルに合わせてください。

注意：ミュージックプレーヤー機能を搭載したステレオプロファイル (A2DP) 対応電話では電話機能とステレオ (A2DP) が同時に使用できるようになっていません。そのため、別のステレオ (A2DP) プレーヤーを接続できない場合があります。

### 3.11 音声応答 (vox)



音声応答機能ではキー操作をしなくても着信電話に应答することができます。

音声応答を有効にするには：音量+キーを約5秒間押したまま保持してください。お知らせ音が鳴ると操作は完了です。

音声応答を無効にするには：キー-音量-を約5秒間押したまま保持してください。お知らせ音が鳴ると操作は完了です。

着信電話に应答するには：着信音が鳴っている間に10秒以内に何か言葉を発すると（例えば「もしもし」など）回線につながります。

着信を拒否するには：着信音が鳴った時にそのまま10秒放置すると着信は拒否されます。

### 3.12 音声発信



音声発信機能を使用すると電話キーを操作せずに電話をかけることができます。**INTERPHONE F4 stereo**はBluetooth®対応の各種携帯電話の音声発信機能と互換性があります。この機能を有効にしてコマンドする方法については電話機の取扱説明書をご参照ください。「ご使用方法」-「電話」の項をご参照ください。

### 4 Bluetooth®仕様

Bluetooth®：Ver.2.1 EDR

対応プロファイル：ヘッドセット-ハンズフリー-A2DP/AVRCP/SBC

連動：最高8機器まで

マルチポイント接続：最高3機器まで（例えば電話1台器+インターコム1台器+ステレオ (A2DP) 1台器）

### 5 お手入れ方法およびメンテナンス

長期間キットを使用しない場合は、機器の損傷防止のため必ず2、3カ月おきに電池を充電してください。

キットを清掃する際は溶剤、脱脂剤等は使用しないで下さい。キットが損傷する恐れがあります。清掃には中性洗剤を溶かした水をスポンジに湿らせて行ってください。

注意：清掃中は、コネクタ部分から水滴などが浸入して通信機本体が損傷しないよう、差込口に充電器のプラグが差し込まれていることを確認してから行ってください。ヘルメットに装着したまま清掃する場合はスピーカーのコネクタを接続したまま行ってください。キットの防水機構はコネクタが接続されている場合以外は保証されません。

### 6 カスタマーサービスおよび保証について

本製品の保証は現行法規に基づいて行われます。

カスタマーサービスまたは交換部品等の詳しいことにつきましてはインターネットサイト [www.interphone-cellularline.com](http://www.interphone-cellularline.com) をご覧下さい



——(ヨーロッパ共同体内と廃棄物の廃棄物分別収集をしている国に適應されます)

製品あるいは添付資料に付いているマークは、使用後通常の家廃棄物と一緒に処理されてはいけないことを示しています。不適切な廃棄物処理が環境や健康に害を与えないために、ユーザーは責任を持って出来る限り素材資源を再利用できるように、他種類の廃棄物から分離しリサイクルするようにお願いします。

通常のユーザーの方は、製品を購入された販売店か、廃棄物分別収集やこのタイプの製品のリサイクルに関する情報サービスのために設置されている所轄のセンターにお問い合わせ下さいようにお願いします。

法人ユーザーの場合は、サプライヤーにご相談下さり、購入契約書の内容を御確認下さい。

当該商品は通常の商業廃棄物と一緒に処理できません。



**CE(ヨーロッパ規格)**

当該製品にはR&TTE規格(99/5/EC)に適合している旨を示すCEマークが付いています。セルラー・イタリア株式会社(Cellular Italia S.p.A.)は、当該製品が99/5/CE指令に規定される規格に對して適合している旨を宣言します。使用者は如何なるかでも機器の改造、変更をすることは禁じられています。セルラー・イタリア株式会社(Cellular Italia S.p.A.)が明確に認めていない変更もしくは改造があった場合ユーザーへの使用許可は無効となります。BluetoothRはBluetooth SIGの登録商標です。

**国内電波法**

本製品は技術相互承認 (MRA) プログラムに従い国内電波法に定める技術基準適合証明を国外認証機関で受けており日本国内で使用することが出来ます。使用に際しては無線局の申請は必要有りません。製品をいかなる方法でも改造することは禁じられております。また、改造された場合技術適合証明は適應できなくなります。技術適合証明が無い機器の日本国内での使用は電波法により罰せられます。

技術基準適合証明番号： 201WW09215064

使用周波数： 2.4GHz帯

変調方式： FHSS:GFSK

この機器の使用周波数帯では、電子レンジ等の産業・科学・医療用機器の他、工場の製造ライン等で使用されている免許を要する移動体識別用構内無線局、免許を要しない特定小電力無線局、アマチュア無線局（以下「他の無線局」と略す）が運用されています。

この機器を使用する前に、近くで「他の無線局」が運用されていないことを確認してください。万一、この機器から「他の無線局」との間に電波干渉が発生した場合には、速やかに使用場所を変更するか、電波の発射を停止して電波干渉を避けてください。

**電気用品安全法**

本製品に付属する充電器 (ACアダプター) は電気用品安全法に適合しております。お客様による修理、改造は禁止されています。また、この充電器は日本国内専用です。海外では御使用できません。合格番号： JET2705-61010-2007

**<重要>輸出・海外への輸出・持出**

この製品は電波を発する無線機器です。国により無線機器の輸入・使用に規制がありますので日本からの輸出は行ってはいけません。(輸入者が重い罪に問われ、輸出者も連帯して罪に問われることがあります。) 輸出、輸入、持ち出しに起因する全ての問題、損害、罰金、罰則に関しての責任に関し弊社は直接、間接を問わず一切免責とさせていただきます。また、個人的な持ち出し使用に関しては予め旅行先の国の当該機関・部署にお問い合わせ下さい。  
 INTERPHONE F4 ユニバーサルタイプ





Handwriting practice lines consisting of 15 horizontal dashed lines.

A series of horizontal dashed lines spanning the width of the page, providing a template for writing or drawing.

A series of 15 horizontal dashed lines for writing.



Handwriting practice area consisting of 15 horizontal dashed lines.



A series of 15 horizontal dashed lines spanning the width of the page, intended for handwriting practice.

AZIENDA CON SISTEMA QUALITÀ  
CERTIFICATO DA DNV  
=UNI EN ISO 9001/2000=

**CELLULAR ITALIA** S.P.A.

Distribuito da: / Distributed by: CELLULAR ITALIA S.p.A.

via Lambrakis 1/A - 42122 Reggio Emilia - Italy  
tel. +39 0522 33 40 02 - fax Italia +39 0522 33 40 01  
fax export dept. +39 0522 33 45 01  
[www.cellularline.com](http://www.cellularline.com)  
[www.interphone.cellularline.com](http://www.interphone.cellularline.com)