

Canon EFS LENS

EF-S55-250mm f/4-5.6 IS STM



IMAGE STABILIZER

NLD

Handleiding

Hartelijk dank voor de aanschaf van dit Canon-product.

De Canon EF-S55-250mm f/4-5,6 IS STM is een hoogwaardige telezoomlens die het opnemen van films comfortabel maakt. De lens is uitgerust met een beeldstabilisator en werd ontwikkeld voor EOS camera's compatibel met EF-S lenzen*.

* Alleen de volgende EOS camera's zijn compatibel met EF-S objectieven (van af juli 2013): EOS 7D, EOS 60D, EOS 60Da, EOS 50D, EOS 40D, EOS 30D, EOS 20D, EOS 20Da, EOS REBEL T5i/700D, EOS REBEL SL1/100D, EOS REBEL T4i/650D, EOS REBEL T3i/600D, EOS REBEL T2i/550D, EOS REBEL T1i/500D, EOS REBEL XSi/450D, EOS REBEL T3/1100D, EOS REBEL XS/1000D, EOS DIGITAL REBEL XTi/400D DIGITAL, EOS DIGITAL REBEL XT/350D DIGITAL, EOS DIGITAL REBEL/300D DIGITAL, EOS M (wanneer in gebruik met Vatting adapter EF-EOS M)

- "IS" is de afkorting voor beeldstabilisator.
- "STM" is de afkorting voor ultrasone motor.

Kenmerken

1. Verbeterde functies movie-opnamemodus.
 - Ultrasone motor met spindelschroeven voor stille, soepele Servo AF voor film. *1
2. Snelle en stille autofocus wordt gerealiseerd tijdens opnamen met de zoeker.

3. UD-lenselementen voor een uitzonderlijke beeldkwaliteit.
4. Uitgerust met een beeldstabilisator die een beeldstabilisatie-effect verschaft gelijk aan een sluitertijd van 3,5 stops*2 sneller (telelenseinde, bij gebruik met de EOS 7D). De beeldstabilisator biedt ook optimale beeldstabilisatie die reageert op de opnameomstandigheden (zoals bij het fotograferen van stilstaande onderwerpen en volgopnamen).
5. Elektronische handmatige scherpstelling (MF) wordt mogelijk gemaakt door elektronische detectie van de rotatie van de scherpstelring.
6. Handmatige scherpstelling is mogelijk nadat op het onderwerp is scherpgesteld in de autofocusmodus (ONE SHOT AF).
7. Circulaire apertuur voor prachtige beelden met soft-focus.

*1: Functie compatibel met de volgende camera (van af juli 2013): EOS REBEL T5i/700D, EOS REBEL SL1/100D, EOS REBEL T4i/650D, EOS M (wanneer in gebruik met Vatting adapter EF-EOS M)

*2: Beeldstabilisatieprestatie gebaseerd op CIPA-standaarden (Camera- & Beeldproductenassociatie). Tijdens echte opname varieert beeldstabilisatieprestatie afhankelijk van de mate van het schudden van de camera, de opnameomstandigheden en andere factoren.

Veiligheidsmaatregelen

- **Kijk niet door de lens of de camera naar de zon of een andere heldere lichtbron.** Dit beschadigt uw ogen. Het is vooral gevaarlijk wanneer u rechtstreeks door de lens naar de zon kijkt.
- **Laat het objectief niet zonder lensdop in de zon liggen, ongeacht of het objectief wel of niet op de camera is bevestigd.** Dit om te voorkomen dat de lens de zonnestrallen samenbundelt, hetgeen zou kunnen resulteren in brand.

Vorzorgsmaatregelen bij gebruik

- Zorg er bij het gebruik van deze lens met een EOS REBEL T4i/650D camera voor dat u de firmware van de camera update naar versie 1.0.4 of hoger.
- Als de EOS REBEL T4i/650D firmware een eerdere versie is dan 1.0.4, dan is er een kleine kans dat de camera zal stoppen met werken. Als dit gebeurt, verwijder tijdelijk de batterij en plaats deze opnieuw voor een correcte werking van de camera.
- Raadpleeg de Canon-website voor informatie over firmware-updates.

Vorzorgsmaatregelen betreffende de behandeling

- **Als het objectief van een koude omgeving naar een warme ruimte wordt gebracht, kan er condens op de lens en de interne onderdelen ontstaan.** Om condens te voorkomen, raden wij u aan het objectief in een luchtdichte plastic zak te doen voordat u het van een koude omgeving naar een warme ruimte brengt. Neem het objectief uit de zak nadat het geleidelijk is opgewarmd. Ga op dezelfde wijze te werk wanneer u het objectief van een warme omgeving naar een koude omgeving verplaatst.
- Stel het objectief niet aan grote hitte bloot door het bijvoorbeeld in een auto te leggen die in de zon geparkeerd staat. **Hoge temperaturen kunnen resulteren in een defect van het objectief.**

Symbolen die in deze handleiding worden gebruikt



Waarschuwing om een storing of beschadiging van het objectief of de camera te voorkomen.



Extra informatie over het gebruik van het objectief en het maken van foto's.

Voorzorgsmaatregelen bij opnames maken

De EF-S55-250mm f/4-5,6 IS STM maakt gebruik van een ultrasone motor die de scherpstellens aanvoert. De motor beheert de scherpstellens ook tijdens het zoomen.

1. Als de camera op OFF (UIT) staat

De motor werkt niet als de camera op OFF (UIT), of als de camera op OFF (UIT) staat door het gebruik van de automatische uitschakelfunctie. Daarom moeten gebruikers het volgende in acht nemen:

- Handmatige aanpassing van de scherpstelling is niet mogelijk.
- Tijdens het zoomen zal een vertraagde scherpstelling optreden.

2. Als het zoomobjectief in de slaapstand staat

Na een bepaalde periode van inactiviteit zal dit objectief in de slaapstand overgaan om energie te besparen. De slaapstand verschilt van als de camera op OFF (UIT) staat door het gebruik van de automatische uitschakelfunctie. In deze stand zal de motor niet werken, zelfs al staat de camera op ON (AAN). Daarom moeten gebruikers het volgende in acht nemen:

- Handmatige aanpassing van de scherpstelling is niet mogelijk.
- Tijdens het zoomen zal een vertraagde scherpstelling optreden.
- De ontspanknop is half ingedrukt om uit de slaapstand te treden.

3. Tijdens aanvankelijke reset

Als de camera op ON (AAN) staat of naar ON (AAN) wordt gezet door het half indrukken van de ontspanknop als de camera op OFF (UIT) staat, door het gebruik van de automatische uitschakelfunctie*¹, voert het zoomobjectief een aanvankelijke reset uit van de scherpstellens.

- Ook al verschijnt het beeld in de zoeker onscherp tijdens de aanvankelijke reset, betekent dit niet dat het zoomobjectief defect is.
- Ook al kan de ontspanknop tijdens de aanvankelijke reset losgelaten worden, moeten gebruikers circa 1 seconde*² na de aanvankelijke reset voltooid is wachten met opnames maken.

*1: Toepasbaar op de volgende EOS camera's compatibel met het EF-S zoomobjectief:

EOS 7D, EOS 60D, EOS 60Da, EOS 50D, EOS 40D, EOS 30D, EOS 20D, EOS 20Da, EOS REBEL T3i/600D, EOS REBEL T2i/550D, EOS REBEL T1i/500D, EOS REBEL XSi/450D, EOS REBEL T3/1100D, EOS REBEL XSi/1000D, EOS DIGITAL REBEL XTi/400D DIGITAL, EOS DIGITAL REBEL XT/350D DIGITAL, EOS DIGITAL REBEL/300D DIGITAL

*2: De tijdsduur van de aanvankelijke reset varieert afhankelijk van de gebruikte camera.

Benaming van de onderdelen

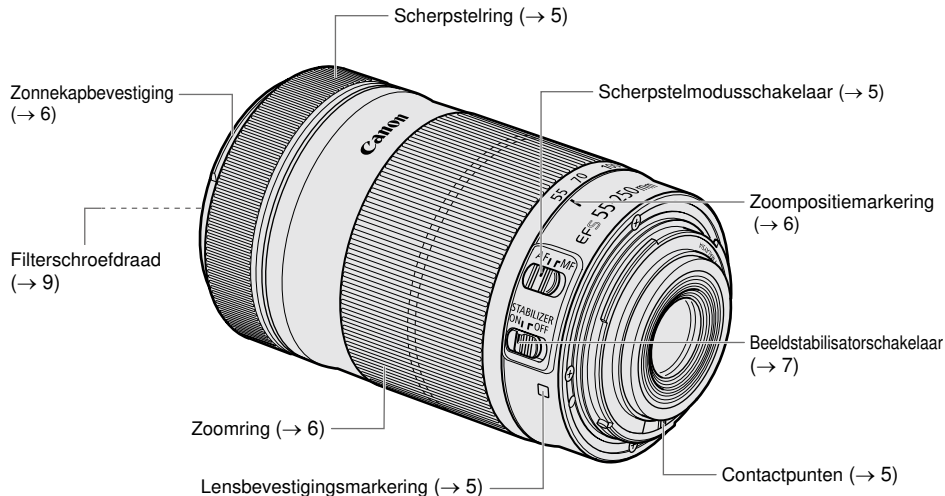

● Zie voor verdere informatie de pagina's die tussen haakjes zijn vermeld (→ **).

1 Het objectief bevestigen en verwijderen

Raadpleeg de handleiding van de camera voor informatie betreffende het bevestigen en verwijderen van het objectief.

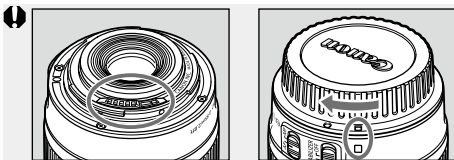

- Na het verwijderen van het objectief plaatst u het met de achterkant omhoog om te voorkomen dat het lensoppervlak en de contactpunten beschadigd.
- Als de contactpunten vuil of bekrast zijn of als er vingerafdrukken op zitten, kan dit resulteren in corrosie of een gebrekkige elektrische verbinding. Dit kan een foutieve werking van de camera en het objectief tot gevolg hebben.
- Als de contactpunten vuil zijn of als er vingerafdrukken op zitten, kunt u ze met een zacht doekje schoonmaken.
- Plaats de stofkap op het objectief wanneer u het verwijderd. Om de stofkap juist aan te brengen, lijnt u de lensbevestigingsmarkering uit met de □-markering van de stofkap, zoals aangegeven in de afbeelding, vervolgens draait u de stofkap naar rechts. Volg de aanwijzingen in de omgekeerde volgorde om de stofkap te verwijderen.

2 De scherpstelmodus instellen

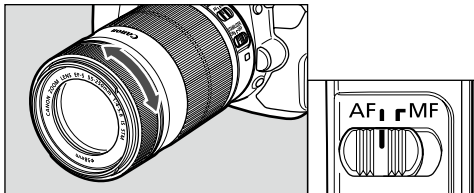

Zet de scherpstelmodusschakelaar op AF als u wilt fotograferen in de autofocus (AF) modus. Als u de modus handmatig scherpstellen (MF) wilt gebruiken, zet u de scherpstelmodusschakelaar op MF. U kunt vervolgens scherpstellen door aan de scherpstelring te draaien.

Na automatische scherpstelling in de ONE SHOT AF-modus, kunt u handmatig scherpstellen door de ontspanknop half in te drukken en de scherpstelring te verdraaien. (Continue handmatige scherpstelling)

- Snel draaien aan de scherpstelring kan vertraagde scherpstelling veroorzaken.
- Handmatige aanpassing van de scherpstelling is niet mogelijk als de camera op OFF (UIT) staat.

3 Zoomen

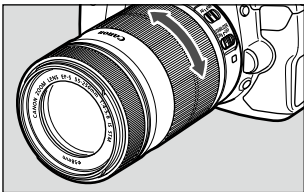

Om te zoomen, draait u aan de zoomring van het zoomobjectief.

- ⚠ ● Zorg dat u klaar bent met zoomen voordat u met scherpstellen begint. Zoomen na het scherpstellen kan van invloed zijn op de scherpsstelling.
- Er kan tijdelijke onscherpte optreden als er te snel aan de zoomring gedraaid wordt.
- Zoomen als de camera op OFF (UIT) staat zal in een vertraagde scherpsstelling resulteren.
- Zoomen tijdens belichting "stilstaand beeld" zal resulteren in vertraagde scherpsstelling. Dit zorgt ervoor dat iedere lichtstreep gevangen tijdens de belichting zal vervagen.

4 Zonnekap (los verkrijgbaar)

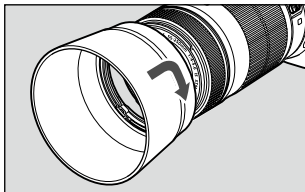

De ET-63 zonnekap kan gebruikt worden om ongewenst licht uit de lens te houden en om de voorkant van de lens te beschermen tegen regen, sneeuw en stof.

Draai de zonnekap in de richting van de pijl om deze stevig te bevestigen.

De zonnekap kan ook omgekeerd op het objectief worden aangebracht wanneer dit wordt opgeborgen.

- ⚠ ● Als de zonnekap niet juist is aangebracht, kan zich vignettering (donkere verkleuring van de omtrek van de foto) voordoen.
- Bij het bevestigen of losmaken van de zonnekap pakt u de voet van de zonnekap vast om deze te draaien. Pak niet de voorrand van de zonnekap vast om deze te draaien, want dit kan resulteren in vervorming van de zonnekap.

5 Beeldstabilisator

U kunt de beeldstabilisator in de AF- en de MF-modus gebruiken. Deze functie zorgt voor een optimale stabilisatie van het beeld overeenkomstig de opname-omstandigheden (zoals bij opnamen van stilstaande onderwerpen of opnamen waarbij onderwerpen worden gevolgd).

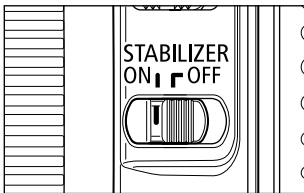

1 Zet de STABILIZER-schakelaar op ON.

- Als u de beeldstabilisatorfunctie niet wilt gebruiken, zet u de schakelaar op OFF.

2 Wanneer u de ontspanknop half indrukt, begint de beeldstabilisator te werken.

- Controleer of het beeld in de zoeker stabiel is en druk dan de ontspanknop helemaal in om de foto te maken.

- De beeldstabilisator kan een wazige foto die wordt veroorzaakt door beweging van het onderwerp niet compenseren.
- De beeldstabilisator werkt mogelijk niet goed bij het maken van een foto vanuit een hard op en neer schuddend voertuig.
- Bij gebruik van de beeldstabilisator wordt meer stroom verbruikt dan bij normaal fotograferen, dus u kunt minder foto's maken.

- Bij het fotograferen van een stilstaand onderwerp wordt gecompenseerd voor trillingen van de camera in alle richtingen.
- Bij opnamen waarbij onderwerpen in een horizontale richting worden gevolgd, wordt gecompenseerd voor verticale trillingen van de camera; bij opnamen waarbij onderwerpen in een verticale richting worden gevolgd, wordt gecompenseerd voor horizontale trillingen van de camera.
- Als u een statief gebruikt, moet u de beeldstabilisator uitschakelen, om de batterij te sparen.
- Bij gebruik van een eenpootsstatief zal de beeldstabilisator meestal even effectief zijn als bij het maken van foto's met de camera in de hand. Afhankelijk van de opname-omgeving kan het echter voorkomen dat de beeldstabilisator minder effectief is.
- De beeldstabilisatorfunctie werkt ook wanneer het objectief met een EF12 II- of EF25 II-tussenstuk wordt gebruikt.
- Als u de Custom-functie van de camera gebruikt voor het toewijzen van een andere toets voor de bediening van de AF, zal de beeldstabilisatorfunctie werken wanneer u op de nieuw toegewezen AF-toets drukt.

Beeldstabilisator

De beeldstabilisator voor dit objectief is handig wanneer u met de hand foto's wilt maken. Met name in de hieronder beschreven omstandigheden.



ON (AAN)

OFF (UIT)

- Omstandigheden met weinig licht, zoals bij schemerlicht of binnenshuis.
- Plaatsen zoals musea of toneelpodia, waar gebruik van flitslicht niet is toegestaan.
- Op plaatsen waar u niet stabiel staat.
- In situaties waar geen korte sluitertijden gebruikt kunnen worden.



ON (AAN)

OFF (UIT)

- Als u achter elkaar opnamen maakt, terwijl u een bewegend onderwerp volgt.

6 Filters (los verkrijgbaar)

U kunt een filter aanbrengen op de filterschroefdraad aan de voorkant van de lens.

- Er kan slechts één filter worden bevestigd.
- Als u een polarisatiefilter nodig hebt, gebruik dan het Canon circulair polarisatiefilter PL-C B (58 mm).
- Verwijder eerst de zonnekap wanneer u het polarisatiefilter wilt afstellen.

7 Verlengstuk (los verkrijgbaar)

U kunt het verlengstuk EF12 II of EF25 II aanbrengen voor uitvergroete foto's. De scherpstelafstand en vergroting zijn hieronder aangegeven.

		Scherpstelafstandsbereik (mm)		Vergrotingsfactor (×)	
		Korte afstand	Lange afstand	Korte afstand	Lange afstand
EF12 II	55mm	335	421	0,30	0,22
	250mm	751	5230	0,38	0,05
EF25 II	55mm	266	292	0,58	0,48
	250mm	684	2647	0,48	0,11

 Voor een nauwkeurige scherpstelling raden wij u de MF-stand aan.

8 Close-uplenzen (los verkrijgbaar)

Door een 250D- of 500D-close-uplens (58-mm) aan te brengen, hebt u de beschikking over close-upfotografie.

De vergroting is als volgt.

- Close-uplens 250D: 0,23x - 1,04x
- Close-uplens 500D: 0,11x - 0,66x



Voor een nauwkeurige scherpstelling raden wij u de MF-stand aan.

9 Technische gegevens

Brandpuntsafstand/diafragma	55-250mm f/4-5,6
Objectiefconstructie	12 groepen, 15 elementen
Minimaal diafragma	f/22-32
Beeldhoek	Diagonaal: 27°50' - 6°15', Verticaal: 15°40' - 3°30', Horizontaal: 23°20' - 5°20'
Kortste scherpstelafstand	0,85 m
Maximale vergrotingsfactor	0,29x (bij 250 mm)
Beeldveld	Ong. 197 x 296 - 52 x 78 mm (bij 0,85 m)
Filterdiameter	58 mm
Maximale diameter en lengte	Ong. 70,0 x 111,2 mm
Gewicht	Ong. 375 g
Zonnekap	ET-63 (los verkrijgbaar)
Lensdop	E-58 II
Objectiefkoffer	LP1019 (los verkrijgbaar)

- Komt overeen met 88-400 mm in het 35-mm filmformaat.
- De lengte van het objectief is de afstand vanaf het bevestigingsvlak tot aan de voorkant van de lens. Tel hier 24,2 mm bij op voor de lensdop en de stofkap.
- De opgegeven afmetingen en het gewicht zijn alleen voor het objectief, tenzij anders vermeld.
- Verlengstukken kunnen niet met dit objectief worden gebruikt.
- De diafragmainstellingen zijn aangegeven op de camera. De camera compenseert automatisch voor variaties in de diafragmainstelling wanneer de camera in- of uitgezoomd is.
- Alle vermelde gegevens zijn gemeten volgens de Canon-normen.
- Wijzigingen in de technische gegevens en het ontwerp van het product voorbehouden, zonder voorafgaande kennisgeving.

Canon