

Altijd tot uw dienst

Ga voor registratie van uw product en ondersteuning naar
www.philips.com/welcome



DTM3170/12



Gebruiksaanwijzing

PHILIPS

Inhoudsopgave

1	Veiligheid en kennisgevingen	2
	Veiligheid	2
	Kennisgeving	3

2	Uw entertainmentsysteem met basisstation	5
	Inleiding	5
	Wat zit er in de doos?	5
	Overzicht van het apparaat	6
	Overzicht van de afstandsbediening	7

3	Aan de slag	8
	De FM-antenne aansluiten	8
	De luidsprekers aansluiten	9
	Stroom aansluiten	9
	De afstandsbediening voorbereiden	9
	De klok instellen	10
	Radiostations automatisch opslaan	10
	Inschakelen	11

4	Afspelen	11
	Afspelen vanaf een disc	11
	De iPod/iPhone/iPad afspelen	11
	Afspelen vanaf USB	12
	Afspelen vanaf een Bluetooth-apparaat	13

5	Afspeelopties	14
	Afspelen onderbreken/hervatten	14
	Het afspelen stoppen	14
	Naar een andere track gaan	14
	Binnen een track zoeken	14
	Opties voor herhalen/in willekeurige volgorde afspelen selecteren	14
	Tracks programmeren	14
	Afspeelinformatie weergeven	15

6	Naar de radio luisteren	15
	Afstemmen op een radiozender	15
	Radiostations programmeren	15
	Een voorkeuzezender selecteren	16
	Afspeelinformatie weergeven	16

7	Geluid aanpassen	17
	Volume aanpassen	17
	Een voorgeprogrammeerd geluidseffect selecteren	17
	Geluid uitschakelen	17
	De helderheid van het display aanpassen	17

8	Andere functies	17
	De sleeptimer instellen	17
	De alarmtimer instellen	17
	Naar een extern apparaat luisteren	18

9	Productinformatie	19
	Specificaties	19
	Compat. USB-apparaten en -bestanden	19
	Ondersteunde MP3-discformaten	20

10	Problemen oplossen	20
-----------	---------------------------	-----------

1 Veiligheid en kennisgevingen

Lees alle instructies goed door en zorg dat u deze begrijpt voordat u dit product gaat gebruiken. Als er schade ontstaat doordat u instructies niet opvolgt, is de garantie niet van toepassing.

Veiligheid

Veiligheid



Waarschuwing

- Verwijder de behuizing van dit apparaat nooit.
 - Geen enkel onderdeel van dit apparaat hoeft ooit te worden gesmeerd.
 - Kijk nooit in de laserstraal in dit apparaat.
 - Plaats dit apparaat nooit op andere elektrische apparatuur.
 - Houd dit apparaat uit de buurt van direct zonlicht, open vuur of warmte.
 - Zorg ervoor dat u altijd toegang hebt tot het netsnoer of de stekker om de stroom van dit apparaat uit te schakelen.
-
- Er mag geen vloeistof op het apparaat druppelen of spatten.
 - Plaats niets op het apparaat dat gevaar kan opleveren, zoals een glas water of een brandende kaars.
 - Als u het netsnoer of de aansluiting op het apparaat gebruikt om het apparaat uit te schakelen, dient u ervoor te zorgen dat deze goed toegankelijk zijn.
 - Zorg ervoor dat er genoeg ruimte rond het product is voor ventilatie.
 - Gebruik uitsluitend door de fabrikant gespecificeerde toebehoren/accessoires.

De zorg voor uw product

- Plaats alleen discs in het discstation.
- Plaats geen vervormde of gebarsten discs in het discstation.
- Verwijder discs uit het discstation als u het product langere tijd niet gebruikt.
- Gebruik alleen een microvezeldoek om het product te reinigen.

De zorg voor het milieu



Uw product is vervaardigd van kwalitatief hoogwaardige materialen en onderdelen die kunnen worden gerecycleerd en herbruikt.



Als u op uw product een symbool met een doorgekruiste afvalcontainer ziet, betekent dit dat het product valt onder de EU-richtlijn 2002/96/EG.

Win inlichtingen in over de manier waarop elektrische en elektronische producten in uw regio gescheiden worden ingezameld.

Neem bij de verwijdering van oude producten de lokale wetgeving in acht en doe deze producten niet bij het gewone huishoudelijke afval. Als u oude producten correct verwijdert, voorkomt u negatieve gevolgen voor het milieu en de volksgezondheid.



Uw product bevat batterijen die, overeenkomstig de Europese richtlijn 2006/66/EG, niet bij het gewone huishoudelijke afval mogen worden weggegooid. Win informatie in over de lokale wetgeving omtrent de gescheiden inzameling van batterijen. Door u op de juiste wijze van de batterijen te ontdoen, voorkomt u negatieve gevolgen voor het milieu en de volksgezondheid.

Compliance

C € 0890

WOOX Innovations verklaart hierbij dat dit product voldoet aan de essentiële vereisten en andere relevante bepalingen van richtlijn 1999/5/EG. U kunt de conformiteitsverklaring lezen op www.philips.com/support.

Dit apparaat beschikt over dit label:



Opmerking

- Het typeplaatje bevindt zich aan de onderkant van het apparaat.

Gehoorscherming



! Waarschuwing

- Luister om mogelijke gehoorschadiging te voorkomen niet gedurende lange perioden op een hoog volumeniveau.

Zet het volume niet te hard.

- Als u het volume van uw hoofdtelefoon te hard zet, kan dit uw gehoor beschadigen. Dit product kan geluiden produceren met een decibelbereik dat het gehoor kan beschadigen, zelfs als u minder dan een minuut aan het geluid wordt blootgesteld. Het hogere decibelbereik is bedoeld voor mensen die al slechter horen.

- Geluid kan misleidend zijn. Na verloop van tijd raken uw oren gewend aan hogere volumes. Als u dus gedurende langere tijd luistert, kan geluid dat u normaal in de oren klinkt, eigenlijk te luid en schadelijk voor uw gehoor zijn. Om u hiertegen te beschermen, dient u het volume op een veilig niveau te zetten voordat uw oren aan het geluid gewend raken en het vervolgens niet hoger te zetten.

Een veilig geluidsniveau instellen:

- Zet de volumeregeling op een lage stand.
- Verhoog langzaam het volume totdat het aangenaam en duidelijk klinkt, zonder storingen.

Gedurende langere tijd luisteren:

- Langdurige blootstelling aan geluid, zelfs op normale, 'veilige' niveaus, kan gehoorbeschadiging veroorzaken.
- Gebruik uw apparatuur met zorg en neem een pauze op zijn tijd.

Volg de volgende richtlijnen bij het gebruik van uw hoofdtelefoon.

- Luister op redelijke volumes gedurende redelijke perioden.
- Let erop dat u niet het volume aanpast wanneer uw oren aan het geluid gewend raken.
- Zet het volume niet zo hoog dat u uw omgeving niet meer hoort.
- Wees voorzichtig en gebruik de hoofdtelefoon niet in mogelijk gevaarlijke situaties. Gebruik geen hoofdtelefoon tijdens het besturen van een motorvoertuig, fiets, skateboard enz. Dit levert mogelijk gevaren op in het verkeer en is in veel gebieden niet toegestaan.

Kennisgeving

Eventuele wijzigingen of modificaties aan het apparaat die niet uitdrukkelijk zijn goedgekeurd door WOOX Innovations kunnen tot gevolg hebben dat gebruikers het recht verliezen het apparaat te gebruiken.

Milieu-informatie

Er is geen overbodig verpakkingsmateriaal gebruikt. We hebben ervoor gezorgd dat de verpakking gemakkelijk kan worden gescheiden in drie materialen: karton (de doos), polystyreen (buffer) en polyethyleen (zakken en afdekking).

Het systeem bestaat uit materialen die kunnen worden gerecycled en opnieuw kunnen worden gebruikt wanneer het wordt gedemonteerd door een gespecialiseerd bedrijf. Houd u aan de plaatselijke regelgeving inzake het weggoien van verpakkingsmateriaal, lege batterijen en oude apparatuur.



Be responsible
Respect copyrights

U mag geen kopieën maken van tegen kopiëren beveiligd materiaal, inclusief computerprogramma's, bestanden, uitzendingen en geluidsopnamen. Als u dit doet, overtreedt u het auteursrecht en pleegt u zodoende een misdrijf. Dit apparaat mag niet voor dergelijke doeleinden worden gebruikt.

Made for



iPod



iPhone



iPad

'Made for iPod', 'Made for iPhone' of 'Made for iPad' betekent dat een elektronisch accessoire specifiek is ontworpen om op de iPod, iPhone of iPad te worden aangesloten en dat het door de leverancier is gecertificeerd en aan de prestatiestandaarden van Apple voldoet. Apple is niet verantwoordelijk voor de bediening van dit apparaat en of het apparaat al dan niet voldoet aan de richtlijnen met betrekking tot veiligheid en regelgeving. Het gebruik van dit accessoire met een iPod, iPhone of iPad kan de draadloze werking beïnvloeden.

iPod en iPhone zijn handelsmerken van Apple Inc., geregistreerd in de Verenigde Staten en andere landen. iPad is een handelsmerk van Apple Inc.

Bluetooth

Het woordmerk en de logo's van Bluetooth® zijn gedeponeerde handelsmerken van Bluetooth SIG, Inc. en het gebruik daarvan door WOOX Innovations is onder licentie.

2 Uw entertainmentsysteem met basisstation

Gefeliciteerd met uw aankoop en welkom bij Philips! Registreer uw product op www.philips.com/welcome om optimaal gebruik te kunnen maken van de door Philips geboden ondersteuning.

Inleiding

Met dit apparaat kunt u:

- muziek op audiodiscs, USB-apparaten, iPods/iPhones/iPads, Bluetooth-apparaten en andere externe apparaten beluisteren
- naar radiozenders luisteren

Het apparaat ondersteunt de volgende media-indelingen:



Wat zit er in de doos?

Controleer de inhoud van het pakket:

- Apparaat
- 2 luidsprekers
- Afstandsbediening met één AAA-batterij
- Netsnoer
- FM-antenne
- Korte gebruikershandleiding
- Folder met kennisgeving en veiligheidsinformatie

Overzicht van het apparaat

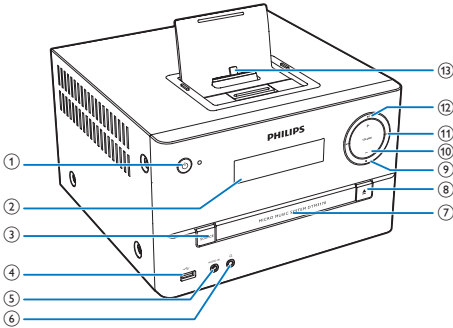

- ①
 - Hiermee schakelt u het apparaat in.
 - Hiermee schakelt u de standby-modus of de energiebesparende stand-by-modus in.
- ② **Weergavedisplay**
 - Hiermee geeft u de huidige status weer.
- ③ **SOURCE**
 - Kies een bron: DISC, FM TUNER, DOCK, USB, AUDIO IN of BT.
- ④
 - USB-poort.
- ⑤ **AUDIO IN**
 - Sluit een extern audioapparaat aan.
- ⑥
 - Hoofdtelefoonaansluiting.
- ⑦ **Discstation**
- ⑧
 - Hiermee werpt u de disc uit.
- ⑨
 - Hiermee stopt u het afspelen.
 - Hiermee wist u een programma.
 - Hiermee opent u het iPod/iPhone/iPad-menu.
 - In stand-by-modus: hiermee schakelt u de functiedemonstratie in of uit.

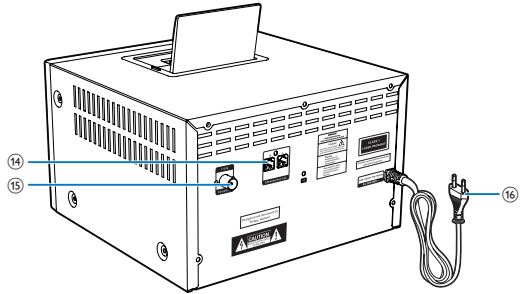

- ⑩ **VOLUME +/-**
 - Volume aanpassen
- ⑪
 - Hiermee gaat u naar de vorige/volgende track.
 - Hiermee zoekt u in een track, op een disc of op een USB-apparaat.
 - Hiermee stemt u af op een radiozender.
 - Hiermee navigeert u door het iPod/iPhone/iPad-menu.
 - Hiermee past u de tijd aan.
- ⑫
 - Hiermee start of onderbreekt u het afspelen.
- ⑬ **DOCK**
 - Station voor iPod/iPhone/iPad.
- ⑭ **SPEAKER OUT**
 - Sluit de luidsprekers aan.
- ⑮ **FM AERIAL**
 - Sluit de FM-antenne aan.
- ⑯ **Powerplug**

Overzicht van de afstandsbediening

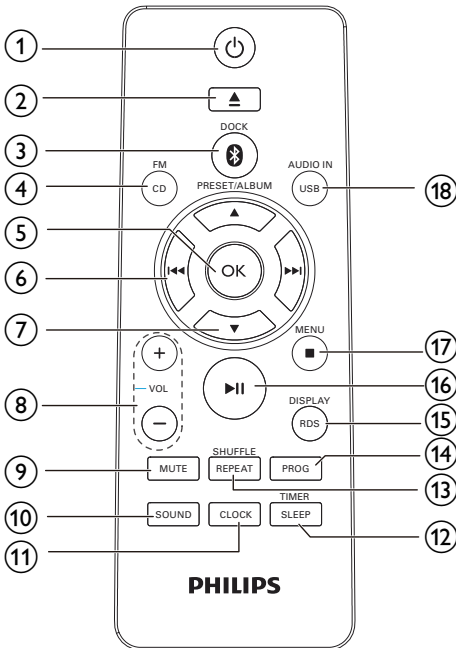

- ① **⏻**
- Hiermee schakelt u het apparaat in.
 - Hiermee schakelt u de stand-bymodus of de energiebesparende stand-bymodus in.
- ② **⏏**
- Hiermee werpt u de disc uit.
- ③ **📶/DOCK**
- Hiermee selecteert u de Bluetooth-bron.
 - Hiermee selecteert u iPod/iPhone/iPad als bron.
- ④ **CD/FM**
- Hiermee selecteert u een discbron.
 - Hiermee selecteert u de radio als bron.
- ⑤ **OK**
- Hiermee bevestigt u een selectie.

- ⑥ **⏮/⏭**
- Druk in de Disc/USB/Dock-bron hierop om naar het vorige/volgende nummer te gaan.
 - Druk in de Disc/USB/Dock-bron hierop om binnen een nummer te zoeken.
 - Druk in de tunerbron hierop om af te stemmen op een radiozender.
 - Hiermee stelt u de klok en timer in.
- ⑦ **PRESET/ALBUM ▲ / ▼**
- Hiermee gaat u naar het vorige/volgende album.
 - Hiermee selecteert u een voorkeuzezender.
 - Hiermee navigeert u door het iPod/iPhone-menu.
 - Hiermee past u de tijd aan.
- ⑧ **VOL +/-**
- Pas het volume aan.
- ⑨ **MUTE**
- Hiermee schakelt u het geluid uit of weer in.
- ⑩ **SOUND**
- Hiermee selecteert u een voorgeprogrammeerde geluidsinstelling.
- ⑪ **CLOCK**
- Druk in de stand-bymodus hierop om de klok in te stellen.
- ⑫ **SLEEP/TIMER**
- Hiermee stelt u de slaaptimer in.
 - Hiermee stelt u de wektimer in.
- ⑬ **REPEAT/SHUFFLE**
- Hiermee selecteert u herhaald afspelen.
 - Hiermee selecteert u afspelen in willekeurige volgorde.
- ⑭ **PROG**
- Druk in de Disc/USB-bron hierop om tracks te programmeren.
 - Druk in de tunerbron hierop om radiozenders te programmeren.

15 RDS/DISPLAY

- Hiermee selecteert u RDS-uitzendinformatie.
- Hiermee synchroniseert u de klok met de RDS-zender.
- Hiermee selecteert u scherm informatie tijdens het afspelen.
- Hiermee past u beeldschermhelderheid in stand-bymodus aan.

16 ►||

- Hiermee start of onderbreekt u het afspelen.

17 MENU/■

- Hiermee opent u het iPod/iPhone/iPad-menu.
- Hiermee kunt u het afspelen beëindigen of een programma wissen.

18 USB/AUDIO IN

- Hiermee selecteert u de USB-bron.
- Hiermee selecteert u een extern audioapparaat.

3 Aan de slag



Let op

- Gebruik van dit product dat niet overeenkomt met de beschrijving in deze handleiding of het maken van aanpassingen kan leiden tot blootstelling aan gevaarlijke straling of een anderszins onveilige werking van dit product.

Volg altijd de instructies in dit hoofdstuk op volgorde.

Als u contact opneemt met Philips, wordt u gevraagd om het model- en serienummer van dit apparaat. Het model- en serienummer bevinden zich op de achterkant van het apparaat. Noteer de nummers hier:

Modelnummer

Serienummer

De FM-antenne aansluiten



Tip

- Trek voor een optimale ontvangst de antenne volledig uit en pas de positie van de antenne aan tot u het sterkste signaal hebt gevonden.

Sluit de meegeleverde FM-antenne aan op de **FM AERIAL**-aansluiting op de achterkant van het apparaat.

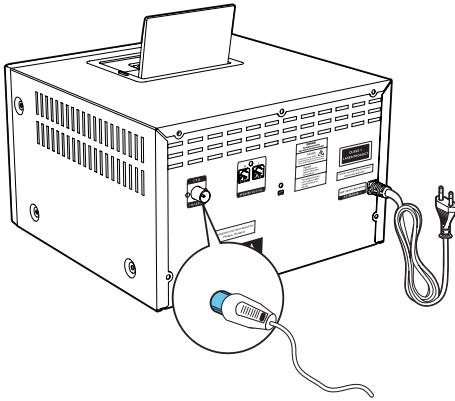

Stroom aansluiten

! Let op

- Het product kan beschadigd raken! Controleer of het netspanningsvoltage overeenkomt met het voltage dat staat vermeld op de achter- of onderzijde van het apparaat.
- Risico van een elektrische schok! Wanneer u het netsnoer loskoppelt, moet u altijd de stekker uit het stopcontact halen. Trek nooit aan het snoer.
- Zorg ervoor dat u alle andere aansluitingen hebt uitgevoerd voordat u het netsnoer op het stopcontact aansluit.

Sluit het netsnoer aan op een stopcontact.

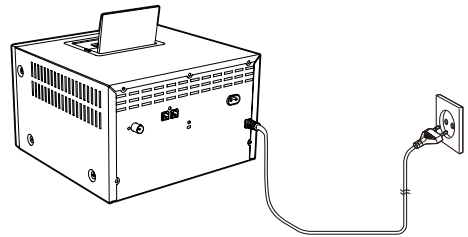

De luidsprekers aansluiten

☰ Opmerking

- Gebruik voor een optimaal geluid de meegeleverde luidsprekers.
- Sluit alleen luidsprekers aan waarvan de impedantie gelijk is aan of hoger is dan die van de meegeleverde luidsprekers. Raadpleeg de specificaties verderop in deze handleiding.

Steek de luidsprekerdraden volledig in de luidsprekeringsangen aan de achterzijde van de apparaat.

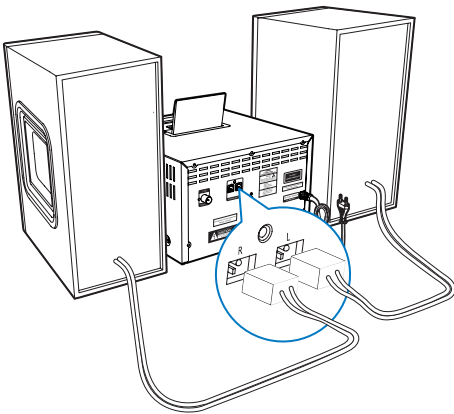

De afstandsbediening voorbereiden

! Let op

- Ontploffingsgevaar! Houd batterijen uit de buurt van hitte, zonlicht of vuur. Werp batterijen nooit in het vuur.

De batterij van de afstandsbediening plaatsen:

- 1 Open het klepje van het batterijvak.
- 2 Plaats één AAA-batterij met de juiste polariteit (+/-) zoals aangegeven.

- 3 Sluit het klepje van het batterijcompartiment.

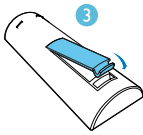
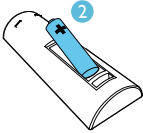
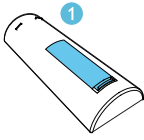

Opmerking

- Verwijder de batterij als u de afstandsbediening langere tijd niet gaat gebruiken.
- Batterijen bevatten chemische stoffen en mogen niet met het gewone huisvuil worden weggegooid.

De klok instellen

- 1 Houd in de stand-bymodus **CLOCK** langer dan twee seconden ingedrukt om de instelmodus voor de klok te activeren.
↳ De 12-uurs- of 24-uursindeling wordt weergegeven.
- 2 Druk op **◀◀/▶▶** om de 12-uurs- of 24-uursindeling te selecteren en druk dan op **CLOCK**.
↳ De cijfers voor het uur worden weergegeven en gaan knipperen.

- 3 Druk op **◀◀/▶▶** om het uur in te stellen en druk vervolgens op **CLOCK**.
↳ De minuten worden weergegeven en gaan knipperen.
- 4 Druk op **◀◀/▶▶** om de minuten in te stellen.
- 5 Druk op **CLOCK** om te bevestigen.

Radiostations automatisch opslaan

Als er geen radiostations zijn opgeslagen, kan het apparaat radiostations automatisch opslaan.

- 1 Schakel het apparaat in.
- 2 Druk op **SOURCE** om de TUNER als bron te selecteren.
↳ [AUTO INSTALL - PRESS PLAY-STOP CANCEL] (druk op **▶▶** om automatische installatie te beginnen of druk op **■** om te annuleren) wordt getoond.
- 3 Druk op **▶▶**.
↳ Het apparaat slaat radiozenders met voldoende signaalsterkte automatisch op.
↳ Nadat alle beschikbare radiostations zijn opgeslagen, wordt het eerste opgeslagen radiostation automatisch ten gehore gebracht.

Inschakelen

Druk op ϕ .

- ↳ Het apparaat schakelt over naar de laatst geselecteerde bron.

Naar stand-by overschakelen

Druk nogmaals op ϕ om het apparaat in de stand-bymodus te zetten.

- ↳ De achtergrondverlichting van het display wordt donkerder.
- ↳ Als de klok is ingesteld, wordt deze op het display weergegeven.

De energiebesparende stand-bystand inschakelen:

Houd ϕ langer dan twee seconden ingedrukt.

- ↳ De achtergrondverlichting van het display wordt uitgeschakeld.

Schakelen tussen de normale stand-bymodus en de energiebesparende stand-bymodus:

Houd ϕ langer dan twee seconden ingedrukt.

Opmerking

- Als er niet binnen 15 minuten op een knop wordt gedrukt in de stand-bymodus, schakelt dit apparaat automatisch over naar de energiebesparende stand-bymodus.

4 Afspelen

Afspelen vanaf een disc

- 1 Druk herhaaldelijk op **CD/FM** op de afstandsbediening om CD als bron te selecteren.
- 2 Plaats een disc in het discstation met de bedrukte zijde naar boven.
 - ↳ Het bestand begint automatisch af te spelen. Druk als dat niet het geval is op **▶II**.
 - Druk op **▲** om de disc uit de discstation te nemen.

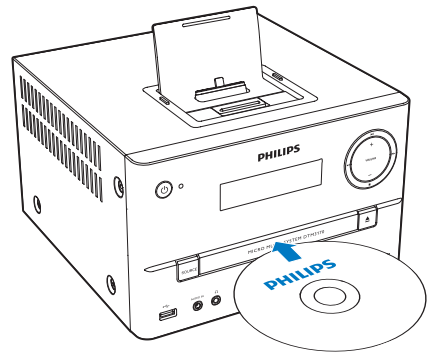

De iPod/iPhone/iPad afspelen

U kunt via dit basisstation luisteren naar audio van uw iPod/iPhone/iPad.

Compatibele iPod/iPhone/iPad

Het apparaat ondersteunt de volgende iPod/iPhone/iPad-modellen.

Bestemd voor

- iPod nano (7e generatie)
- iPod touch (5e generatie)
- iPhone 5
- iPad mini
- iPad 4

De iPod/iPhone/iPad op het station plaatsen

Plaats de iPod/iPhone/iPad op het station.

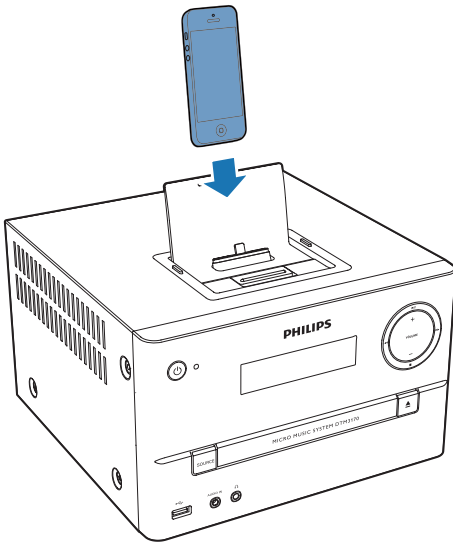

Naar de iPod/iPhone/iPad luisteren

Opmerking

- Controleer of uw iPod/iPhone/iPad goed op het station is geplaatst.

- 1 Druk herhaaldelijk op ***/DOCK** om DOCK als bron te selecteren.
- 2 Speel audio op uw iPod/iPhone/iPad af.
↳ De audio in een aangesloten iPod/iPhone/iPad wordt automatisch vanaf

dit basisstation gestreamd. Druk als dat niet het geval is op **▶||**.

- Druk op **MENU/■** om door het menu navigeren, druk op **▲/▼/◀/▶** om te selecteren en druk vervolgens op **OK** om te bevestigen.

De iPod/iPhone/iPad opladen

Als dit apparaat is aangesloten op een stopcontact, wordt de op het station geplaatste iPod/iPhone/iPad automatisch opgeladen.

De iPod/iPhone/iPad verwijderen

Trek de iPod/iPhone/iPad uit het station.

Afspelen vanaf USB

Opmerking

- Zorg ervoor dat het USB-apparaat afspeelbare audiobestanden bevat.

- 1 Druk herhaaldelijk op **CD/FM** op de afstandsbediening of op **SOURCE** op het apparaat om USB als bron te kiezen.
- 2 Plaats het USB-apparaat in de **↔** (USB)-aansluiting aan de achterzijde van het apparaat.
↳ Het bestand begint automatisch af te spelen. Druk als dat niet het geval is op **▶||**.

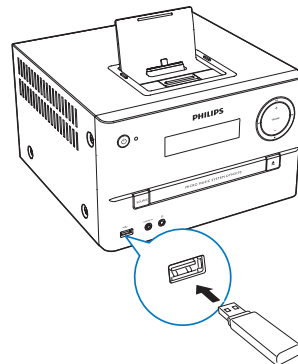

Afspelen vanaf een Bluetooth-apparaat

U kunt via het apparaat naar een Bluetooth-apparaat luisteren.

Opmerking

- Maak uzelf vertrouwd met de Bluetooth-mogelijkheden van het apparaat voordat u er verbinding mee maakt.
- Houd het apparaat uit de buurt van andere elektronische apparaten die storing kunnen veroorzaken.
- Het effectieve werkbereik tussen het apparaat en het gekoppelde apparaat is ongeveer 10 meter.
- Obstakels tussen de apparaten kunnen het werkbereik verminderen.

- 1 Druk herhaaldelijk op **SOURCE** op het apparaat of druk op ***/DOCK** op de afstandsbediening om Bluetooth als bron te kiezen.
- 2 Activeer de Bluetooth-functie op het Bluetooth-apparaat (zie de gebruikershandleiding van het apparaat).
- 3 Selecteer "PHILIPS DTM3170" op uw apparaat om te koppelen.
 - ↳ De Bluetooth-indicator gaat blauw branden.
 - ↳ Het apparaat piept twee keer.
 - Voor bepaalde apparaten moet u mogelijk "0000" invoeren als wachtwoord om te koppelen.

- 4 Start de muziekweergave op uw Bluetooth-apparaat.

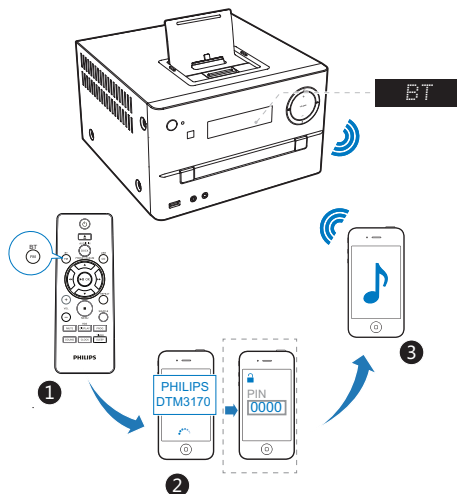

Tip

- Als het apparaat van de Bluetooth-bron naar andere bronnen schakelt, wordt de verbinding met het Bluetooth-apparaat automatisch verbroken.

5 Afspeelopties

Afspelen onderbreken/ hervatten

Druk tijdens het afspelen op ►|| als u het afspelen wilt onderbreken of het afspelen weer wilt hervatten.

Het afspelen stoppen

Druk tijdens het afspelen op ■ om het afspelen te stoppen.

Naar een andere track gaan

Voor CD's:

- 1 Druk op ◀◀/▶▶ om een andere track te selecteren.

Voor MP3-discs en USB-tracks:

- 1 Druk op ▲/▼ om een album of map te selecteren.
- 2 Druk op ◀◀/▶▶ om een track of bestand te selecteren.

Binnen een track zoeken

- 1 Houd tijdens het afspelen ◀◀/▶▶ ingedrukt om in een track te zoeken.
- 2 Laat de knop los om weer normaal af te spelen.

Opties voor herhalen/in willekeurige volgorde afspelen selecteren

- 1 Druk tijdens het afspelen op **REPEAT/SHUFFLE** om een optie voor herhalen of de modus voor afspelen in willekeurige volgorde te selecteren.
 - **REP**: de huidige track wordt herhaaldelijk afgespeeld.
 - **REP ALL**: alle tracks worden herhaaldelijk afgespeeld.
 - **REP ALB**: alle tracks in dit album worden herhaaldelijk afgespeeld.
 - **SHUF**: alle tracks worden in willekeurige volgorde afgespeeld.
- 2 Druk op **REPEAT/SHUFFLE** tot er geen optie wordt weergegeven om weer normaal af te spelen.

Tracks programmeren

U kunt maximaal 20 tracks programmeren.

- 1 Druk in de CD- of USB-modus als het afspelen is gestopt op **PROG** om de programmeermodus te openen.
↳ **[PROG]** (programmeren) knippert op het display.
- 2 Druk voor MP3-tracks op ▲/▼ om een album te selecteren.
- 3 Druk op ◀◀/▶▶ om het tracknummer te selecteren en druk vervolgens op **PROG** om uw keuze te bevestigen.
- 4 Herhaal stap 2 en 3 om meer tracks te programmeren.
- 5 Druk op ►|| om de geprogrammeerde tracks af te spelen.
↳ Tijdens het afspelen wordt **[PROG]** (programmeren) weergegeven.
 - Druk als het afspelen is gestopt op ■ om het programma te wissen.

Afspeelinformatie weergeven

Druk in de CD-modus tijdens het afspelen op **RDS/DISPLAY** om de volgende informatie weer te geven:

- Nummer
- Afspeeltijd
- Titelnaam
- Naam artiest
- Albumnaam

6 Naar de radio luisteren

Afstemmen op een radiozender

 **Tip**

- Trek voor een optimale FM-ontvangst de antenne volledig uit en pas de positie van de FM-antenne aan tot u het sterkste signaal hebt gevonden.

- 1 Druk herhaaldelijk op **CD/FM** om de tuner als bron te selecteren.
- 2 Houd **◀◀ / ▶▶** langer dan twee seconden ingedrukt.
 - ↳ **[SEARCH]** (zoeken) wordt weergegeven.
 - ↳ De radio wordt automatisch afgestemd op een zender met een sterk ontvangstsignaal.
- 3 Herhaal stap 2 om op meer zenders af te stemmen.
 - Als u op een zwakke zender wilt afstemmen, drukt u herhaaldelijk op **◀◀ / ▶▶** tot u de optimale ontvangst hebt.

Radiostations programmeren

 **Tip**

- U kunt maximaal 20 voorkeuzezenders programmeren.

Radiozenders automatisch programmeren

Houd in de tunermodus **PROG** langer dan twee seconden ingedrukt om de modus voor automatisch programmeren te openen.

- ↳ **[AUTO]** (automatisch) wordt weergegeven.
- ↳ Alle beschikbare zenders worden geprogrammeerd op volgorde van de signaalsterkte van de band.
- ↳ De radiozender die als eerste wordt geprogrammeerd, wordt automatisch afgespeeld.

Radiozenders handmatig programmeren

- 1 Hiermee stemt u af op een radiozender.
- 2 Druk op **PROG** om de programmeermodus te openen.
 - ↳ **[PROG]** (programmeren) knippert op het display.
- 3 Druk op **▲ / ▼** om een nummer (1 t/m 20) aan deze radiozender toe te wijzen en druk vervolgens op **PROG** om deze keuze te bevestigen.
 - ↳ Het voorkeuzenummer en de frequentie van de voorkeuzezender worden weergegeven.
- 4 Herhaal de bovenstaande stappen om meer zenders te programmeren.

Opmerking

- U kunt een geprogrammeerde zender overschrijven door een andere zender onder het nummer op te slaan.

Een voorkeuzezender selecteren

Druk in de tunermodus op **▲ / ▼** om een voorkeuzezender te selecteren.

Afspeelinformatie weergeven

RDS (Radio Data System) is een service waarmee FM-zenders extra informatie kunnen weergeven. Als u afstemt op een RDS-zender, worden een RDS-pictogram en de naam van de zender weergegeven.

- 1 Stem af op een RDS-zender.
- 2 Druk herhaaldelijk op **RDS/DISPLAY** om de volgende informatie te doorlopen (indien beschikbaar):
 - ↳ Zendernaam
 - ↳ Soort programma, zoals **[NEWS]** (nieuws), **[SPORT]** (sport), **[POP M]** (popmuziek)...
 - ↳ RDS RT-frequentie

7 Geluid aanpassen

Volume aanpassen

Druk tijdens het afspelen op **VOL +/-** om het volume te verhogen of te verlagen.

Een voorgeprogrammeerd geluidseffect selecteren

Druk tijdens het afspelen herhaaldelijk op **SOUND** om het volgende te selecteren:

- **[BALANCED]** (gebalanceerd)
- **[CLEAR]** (helder)
- **[POWERFUL]** (krachtig)
- **[WARM]** (warm)
- **[BRIGHT]** (helder)

Geluid uitschakelen

Druk tijdens het afspelen op **⏏** om het geluid uit of weer in te schakelen.

De helderheid van het display aanpassen



Opmerking

- U kunt de beeldschermhelderheid alleen in stand-bymodus instellen.

Druk in stand-bymodus herhaaldelijk op **RDS/DISPLAY** om de beeldschermhelderheid aan te passen.

- Volledige helderheid (100%)
- Halve helderheid (70%)
- Lage helderheid (40%)

8 Andere functies

De sleeptimer instellen

Dit basisstation kan automatisch overschakelen naar stand-by na een ingestelde tijdsduur.

- 1 Wanneer het apparaat is ingeschakeld, drukt u herhaaldelijk op **SLEEP/TIMER** om een bepaalde tijdsduur (in minuten) in te stellen.
↳ Als de sleeptimer is geactiveerd, wordt **zZ** weergegeven.

De sleeptimer uitschakelen

- 1 Druk herhaaldelijk op **SLEEP/TIMER** totdat **[SLEEP OFF]** (sleeptimer uit) wordt weergegeven.
↳ Wanneer sleeptimer gedeactiveerd is, **zZ** verdwijnt.

De alarmtimer instellen

Dit basisstation kan als wekker worden gebruikt. U kunt CD, FM TUNER, iPod/iPhone/iPad, of USB als alarmbron selecteren.



Opmerking

- Controleer of u de systeemklok correct hebt ingesteld.

- 1 Houd in de stand-bymodus **SLEEP/TIMER** ingedrukt tot **[SET TIMER]** (timer instellen) op het display wordt weergegeven.
- 2 Druk op **CD, USB, DOCK** of **FM** om een bron te selecteren.
- 3 Druk op **SLEEP/TIMER** om te bevestigen.
↳ De cijfers voor het uur worden weergegeven en gaan knipperen.

- 4 Druk op **⏮ / ⏭** om het uur in te stellen en druk vervolgens opnieuw op **SLEEP/TIMER**.
 - ↳ De minuten worden weergegeven en gaan knipperen.
- 5 Druk op **⏮ / ⏭** om de minuten in te stellen.
- 6 Druk op **SLEEP/TIMER** om te bevestigen.
 - ↳ De alarmtimer is ingesteld en geactiveerd.

Opmerking

- Druk op **MENU/■** om de instelling voor de alarmtimer af te sluiten zonder de instellingen op te slaan.

De alarmtimer activeren en deactiveren

Druk in de stand-bymodus herhaaldelijk op **SLEEP/TIMER** om de alarmtimer te activeren of te deactiveren.

- ↳ Als de alarmtimer is geactiveerd, wordt  weergegeven
- ↳ Als de alarmtimer is gedeactiveerd, verdwijnt  van het display.

Opmerking

- Als u de bron CD/USB/DOCK selecteert, maar er geen disc is geplaatst of geen USB/iPod/iPhone/iPad is aangesloten, wordt automatisch FMTUNER als bron geselecteerd.

Naar een extern apparaat luisteren

U kunt met dit basisstation ook naar muziek van een extern audioapparaat luisteren.

- 1 Druk herhaaldelijk op **USB/AUDIO IN** om Audio In als bron te kiezen.
- 2 Sluit de meegeleverde MP3 Link-kabel aan op:
 - de **AUDIO IN**-aansluiting op het apparaat
 - de hoofdtelefoonaansluiting op het apparaat
- 3 Start het afspelen op het apparaat. (Zie de gebruikershandleiding.)

9 Productinformatie

Opmerking

- Productinformatie kan zonder voorafgaande kennisgeving worden gewijzigd.

Specificaties

Versterker

Maximaal uitvoervermogen	150 W
Frequentierespons	100 Hz - 16 kHz, ± 3 dB
Signaal-ruisverhouding	>76 dB
AUDIO IN-ingang	< 600 mV RMS

Disc

Lasertype	Halfgeleider
Discdoorsnede	12 cm/8 cm
Onderst. discs	CD-DA, CD-R, CD-RW, MP3-CD
Audio DAC	24 bits/44,1 kHz
Harmonische vervorming	< 1%
Frequentierespons	60 Hz - 16 kHz (44,1 kHz)
Signaal-ruis	> 65 dBA

Tuner

Frequentiebereik	FM: 87,5 - 108 MHz
Frequentierooster	50 KHz

Gevoeligheid

– mono, signaal-ruisverhouding 26 dB < 22 dBf

– stereo, signaal-ruisverhouding 46 dB < 43 dBf

Zoekgevoeligheid < 28 dBf

Harmonische vervorming < 3%

Signaal-ruisverhouding > 50 dB

Luidsprekers

Luidsprekerimpedantie 6 ohm + 12 ohm \times 2

Luidsprekerdriver 4-inch woofer \times 2 + 20-mm tweeter

Gevoeligheid 83 dB/m/W

Algemene informatie

Netspanning 100 - 240 V, 50/60 Hz

Stroomverbruik in werking 58 W

Stroomverbruik in energiebesparende stand-bystand < 0,5 W

USB Direct Versie 2.0/1.1

USB plaatsen \leq 500 mA

Afmetingen

- Apparaat (b \times h \times d) 230 \times 195 \times 235 mm

Gewicht

- Apparaat 2,50 kg

- Luidsprekers 2,75 kg \times 2

Compat. USB-apparaten en -bestanden

Compatibele USB-apparaten:

- USB-flashgeheugen (USB 2.0 of USB 1.1)
- USB-flashspelers (USB 2.0 of USB 1.1)

- geheugenkaarten (er is wel een aanvullende kaartlezer vereist voor gebruik in combinatie met dit apparaat).

Ondersteunde bestandsindelingen:

- USB of bestandsindeling van geheugen FAT12, FAT16, FAT32 (sectorformaat: 512 bytes).
- MP3-bitsnelheid (gegevensnelheid): 32 - 320 kbps en variabele bitsnelheid
- Mappen met maximaal 8 niveaus
- Aantal albums/mappen: maximaal 99
- Aantal tracks/titels: maximaal 999
- ID3-tag versie 2.0 of later
- Bestandsnaam in Unicode UTF8 (maximumlengte: 128 bytes).

Niet-ondersteunde bestandsindelingen:

- Lege albums: een leeg album is een album dat geen MP3- of WMA-bestanden bevat. Lege albums worden niet op het display weergegeven.
- Niet-ondersteunde bestandsindelingen worden overgeslagen. Zo worden bijvoorbeeld Word-documenten (.doc) of MP3-bestanden met de extensie .dlf genegeerd en niet afgespeeld.
- AAC-, WAV- en PCM-audiobestanden
- WMA-bestanden die beveiligd zijn met DRM (.wav, .m4a, .m4p, .mp4, .aac)
- WMA-bestanden

Ondersteunde MP3-discformaten

- ISO9660, Joliet
- Het maximum aantal titels is meestal 512 (afhankelijk van de lengte van de bestandsnaam)
- Het maximum aantal albums: 255
- Ondersteunde samplefrequenties: 32 kHz, 44,1 kHz, 48 kHz
- Ondersteunde bit-rates: 32 tot 256 (kbps), variabele bit-rates

10 Problemen oplossen



Waarschuwing

- Verwijder de behuizing van dit apparaat nooit.

Probeer het apparaat nooit zelf te repareren. Hierdoor wordt de garantie ongeldig.

Als u problemen ondervindt bij het gebruik van dit apparaat, controleer dan het volgende voordat u om service vraagt. Als het probleem onopgelost blijft, gaat u naar de website van Philips (www.philips.com/support). Als u contact opneemt met Philips, zorg er dan voor dat u het apparaat, het modelnummer en het serienummer bij de hand hebt.

Geen stroom

- Controleer of het netsnoer van het apparaat goed is aangesloten.
- Zorg ervoor dat er stroom op het stopcontact staat.
- Om energie te besparen, schakelt het systeem zichzelf automatisch uit als u 15 minuten nadat het afspelen is gestopt, niet op een knop hebt gedrukt.

Geen geluid of matig geluid

- Pas het volume aan.
- Verwijder de hoofdtelefoon.
- Controleer of de luidsprekers goed zijn aangesloten.
- Controleer of de luidsprekerdraden zonder isolatie goed zijn vastgeklemd.

Het apparaat reageert niet

- Haal de stekker uit het stopcontact en steek deze er vervolgens weer in. Schakel het apparaat opnieuw in.
- Om energie te besparen, schakelt het systeem zichzelf automatisch uit als u 15 minuten nadat het afspelen is gestopt, niet op een knop hebt gedrukt.

De afstandsbediening werkt niet

- Voordat u op een van de functieknoppen drukt, moet u eerst de juiste bron selecteren met behulp van de afstandsbediening in plaats van het apparaat.
- Houd de afstandsbediening dicht bij het apparaat.
- Plaats de batterij met de polariteiten (plus- of minteken) in de aangegeven positie.
- Vervang de batterijen.
- Richt de afstandsbediening rechtstreeks op de sensor aan de voorkant van het apparaat.

Geen disc gevonden

- Plaats een disc.
- Controleer of de disc misschien ondersteboven in de lade is geplaatst.
- Wacht tot de condens van de lens is verdwenen.
- Plaats de disc opnieuw of maak de disc schoon.
- Gebruik een gefinaliseerde CD of geschikt discformaat.

Sommige bestanden op het USB-apparaat kunnen niet worden weergegeven

- Het aantal mappen of bestanden op het USB-apparaat heeft een bepaalde limiet overschreden. Dit verschijnsel is geen defect.
- De indelingen van deze bestanden worden niet ondersteund.

USB-apparaat niet ondersteund

- Het USB-apparaat is niet compatibel met het apparaat. Probeer ander app.

Slechte radio-ontvangst

- Vergroot de afstand tussen het apparaat en uw TV of videorecorder.
- Trek de FM-antenne volledig uit.
- Sluit in plaats daarvan een FM-buitenantenne aan.

De timer werkt niet

- Stel de juiste kloktijd in.
- Schakel de timer in.

De ingestelde tijd op de klok/timer is verdwenen

- Er is een stroomstoring geweest of het netsnoer is eruit geweest.
- Stel de klok/timer opnieuw in.

Muziek afspelen is niet mogelijk na koppelen

- Het Bluetooth-apparaat is niet compatibel met het apparaat.

Fout bij het koppelen met het Bluetooth-apparaat

- Het apparaat biedt geen ondersteuning voor de vereiste profielen.
- Het apparaat is al gekoppeld met een ander Bluetooth-apparaat. Verbreek de verbinding met het apparaat of alle overige aangesloten apparaten en probeer het opnieuw.

De verbinding met de gekoppelde mobiele telefoon wordt voortdurend in- en uitgeschakeld.

- De Bluetooth-ontvangst is slecht. Plaats de mobiele telefoon dicht bij het apparaat of verwijder obstakels tussen de mobiele telefoon en dit apparaat.
- Sommige mobiele telefoons maken voortdurend verbinding of verbreken de verbinding tijdens het bellen of het beëindigen van gesprekken. Dit betekent niet dat er zich een storing in dit apparaat voordoet.
- Bij sommige mobiele telefoons wordt de Bluetooth-verbinding automatisch uitgeschakeld om energie te besparen. Dit betekent niet dat er zich een storing in dit apparaat voordoet.



Specifications are subject to change without notice
2014 © WOOX Innovations Limited. All rights reserved.
Philips and the Philips' Shield Emblem are registered trademarks of Koninklijke Philips
N.V. and are used by
WOOX Innovations Limited under license from Koninklijke Philips N.V.

DTM3170_12_UM_V2.0

