

vtech®

HANDLEIDING

**Toet Toet
Auto's**®
Ruimtestation



© 2016 VTech
Alle rechten voorbehouden
Printed in China
91-003223-013 (NL)

Beste ouders,

Wij van VTech® weten dat een kind tot grootse dingen in staat is.

Daarom zijn al onze elektronische, educatieve producten speciaal ontworpen om het denkvermogen van kinderen te ontwikkelen en hen zo veel mogelijk te leren. Of het nu om vormen, kleuren, letters of cijfers gaat, alle VTech® producten maken gebruik van een geavanceerde technologie en een schat aan ervaring om kinderen aan te moedigen zo veel mogelijk uit zichzelf te halen. Als het gaat om leerzame, interactieve producten die vermaken en ontwikkelen, zien wij van VTech® het beste in uw kind.

Kijk voor meer VTech® producten op www.vtechnl.com

INLEIDING

Gefeliciteerd met uw aankoop van het **Toet Toet Auto's® - Ruimtestation** van **VTech®**. Wij van **VTech®** doen ons uiterste best goede producten te maken die leuk en leerzaam zijn voor uw kind. Mocht u nog vragen of opmerkingen hebben, neemt u dan a.u.b. contact op met onze klantenservice, telefoonnummer: (0031) (0)495- 459123 / e-mail: klantenservice@vtechnl.com

Ga op avontuur in de ruimte met het **Toet Toet Auto's® - Ruimtestation** van **VTech®**! Lanceer Ruben Ruimteschip of andere Toet Toet Auto's (apart verkrijgbaar) met de raket of draai de ster om ze door het zwarte gat naar beneden te laten rijden. Beweeg de voertuigen over de Magische Sensors en luister naar vrolijke reacties. Verbind het ruimtestation met andere speelsets voor nog meer speelplezier. Klaar voor vertrek? 3-2-1, opstijgen!

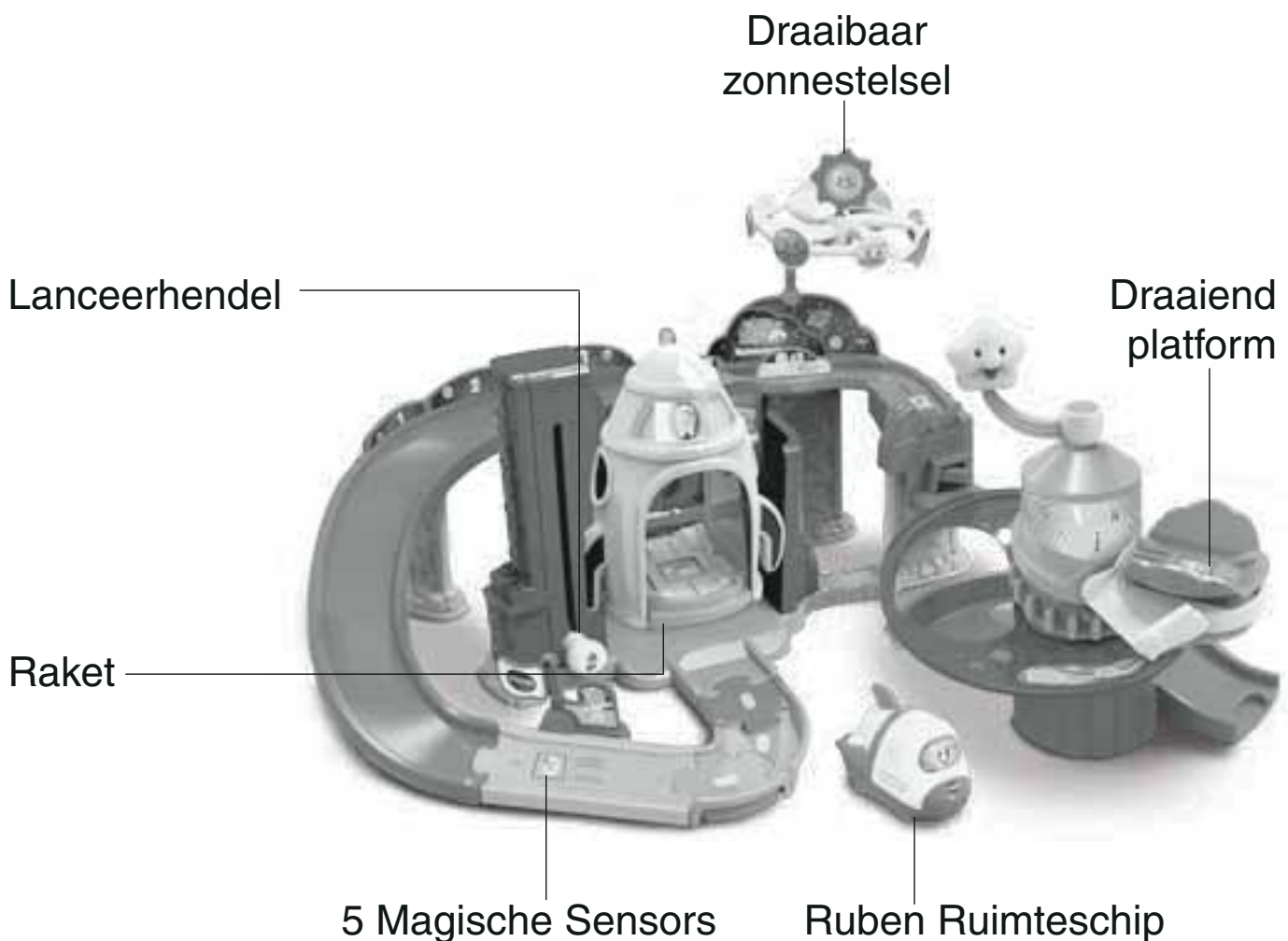

INHOUD VAN DE DOOS



Eén VTech® Toet Toet Auto's® - Ruben Ruimteschip



Eén spiraalvormig wegdeel



Eén platform met 'zwart gat'



Eén toren met draaiend platform



Eén zwengel met ster



Eén lanceer-wegdeel



Eén basisstuk



Eén raket met controlecentrum

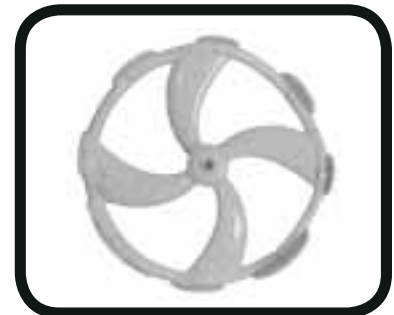

Eén zonnestelsel-wiel



Eén zonnestelsel-steundeel
Eén grote wand
Eén zon

Eén kleine wand
Eén route-wisselaar
Eén vlag



Eén kort wegdeel, mannelijk

Eén 60 graden bocht-wegdeel, vrouwelijk

Eén 60 graden bocht-wegdeel, mannelijk

Eén lang wegdeel met Magische Sensor, vrouwelijk/manneijk



Eén middelgroot steundeel

Eén groot steundeel

Eén klein steundeel

Eén verbindingsstuk



Twee helling-wegdelen

Eén U-vormig wegdeel



Vier stickervellen

Eén handleiding

WAARSCHUWING:

Alle verpakkingsmaterialen, zoals plakband, plastic, verpakkingsslotjes enz., maken geen deel uit van het product en dienen voor de veiligheid van uw kind te worden verwijderd.

Losmaken van de verpakkingsslotjes:

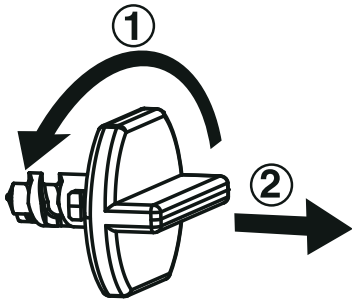

① Draai het verpakkingsslotje.

② Neem het verpakkingsslotje uit de houder en gooi het weg bij het afval.

HOE PLAATS JE DE BATTERIJEN?

1. Zet het speelgoed UIT.
2. Open het batterijklepje aan de onderkant van **Ruben Ruimteschip**. Gebruik hiervoor een muntstuk of een schroevendraaier.
3. Plaats 2 nieuwe 'AAA' (LR03) batterijen volgens de afbeelding in het batterijenvak. Voor optimale prestaties bevelen wij alkaline batterijen aan.
4. Plaats het klepje terug en maak het goed vast.
5. Nu is het speelgoed klaar voor gebruik.

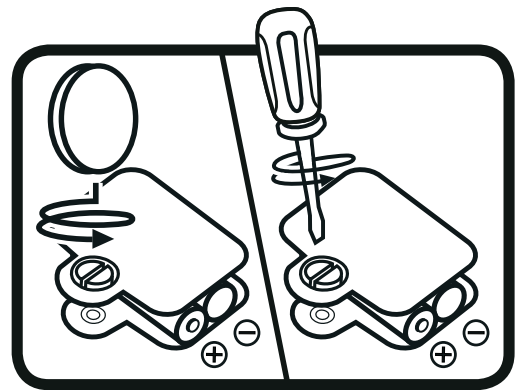

Attentie

- Voor optimale prestaties bevelen wij alkaline batterijen aan.
- Gebruik alleen het type en de soort batterijen die in deze handleiding staan vermeld.
- Gebruik slechts één type batterijen tegelijk.
- Gebruik nooit nieuwe en oude batterijen samen.
- Gebruik nooit beschadigde batterijen.
- Plaats de batterijen volgens de polen (+,-) om lekkage te voorkomen.
- De contactklemmen van de voeding mogen niet kortgesloten worden.
- Verwijder lege of zwakke batterijen uit het speelgoed.
- Indien het speelgoed langere tijd niet zal worden gebruikt, is het aan te bevelen de batterijen te verwijderen.
- Gooi batterijen niet weg in vuur of in de natuur.
- Probeer nooit gewone (niet oplaadbare) batterijen te herladen.
- Haal oplaadbare batterijen eerst uit het speelgoed en laad ze daarna buiten het speelgoed op.
- Het opladen of verwijderen van batterijen dient altijd onder toezicht van een volwassene te gebeuren.

Milieu

Verwijdering van batterijen en product



Het symbool van een doorgekruiste container geeft aan dat het product en de batterijen niet met het normale huisafval mogen worden weggegooid omdat deze stoffen bevatten die schadelijk kunnen zijn voor het milieu en de gezondheid. Lever het product en/of de batterijen aan het eind van hun levenscyclus in bij een officieel aangewezen inzamelpunt.

Win advies in bij de plaatselijke autoriteiten voor informatie over speciale plaatsen voor Klein Chemisch Afval (K.C.A.), waar u gebruikte batterijen en/of producten kunt inleveren.

De chemische symbolen Hg, Cd of Pb geven aan dat het kwik- (Hg), cadmium- (Cd) of loodgehalte (Pb) in de batterij hoger is dan de referentieniveaus in de Richtlijn 2006/66/EC.



De balk geeft aan dat het product na 13 augustus 2005 op de markt werd gebracht.

Help het milieu door uw product en/of batterijen op een verantwoorde manier weg te gooien.

Kijk voor meer informatie op:

www.stibat.nl

STICKEROVERZICHT

Plak a.u.b. de stickers volgens onderstaande instructies op de onderdelen van de speelset.

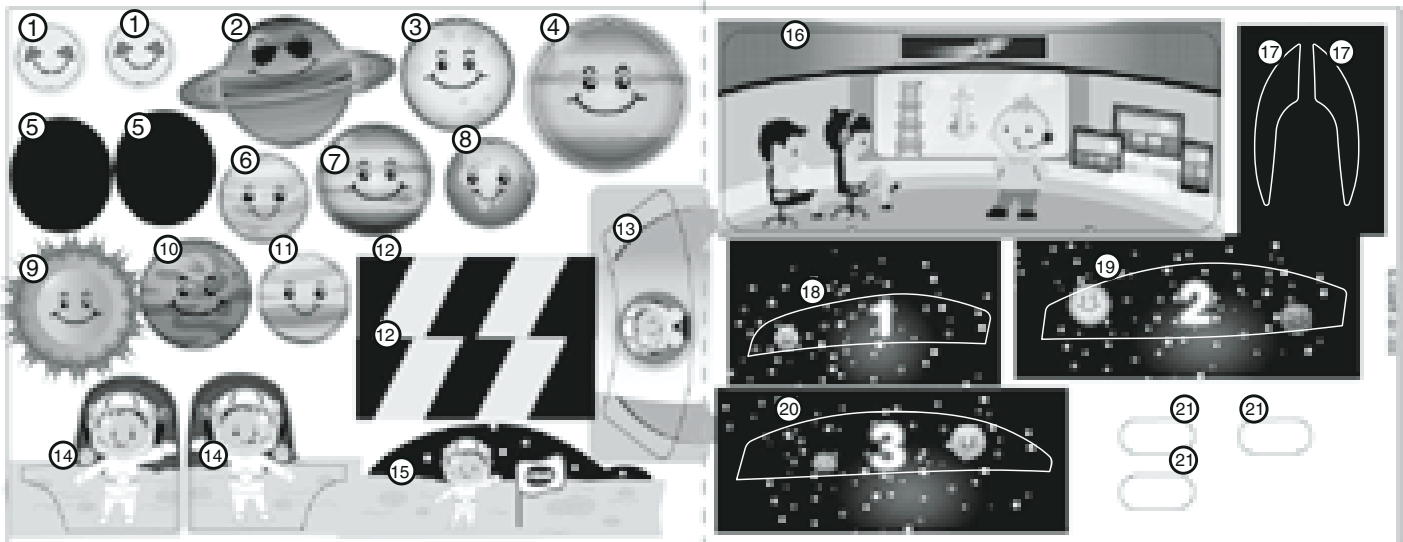

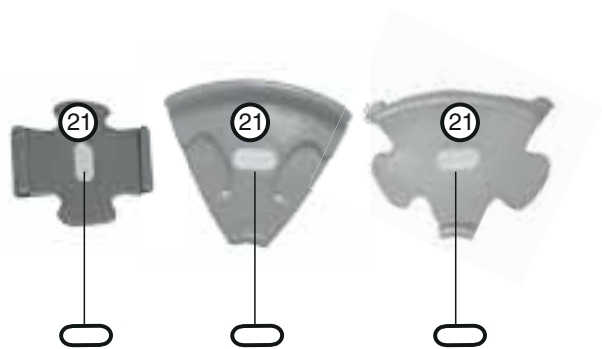
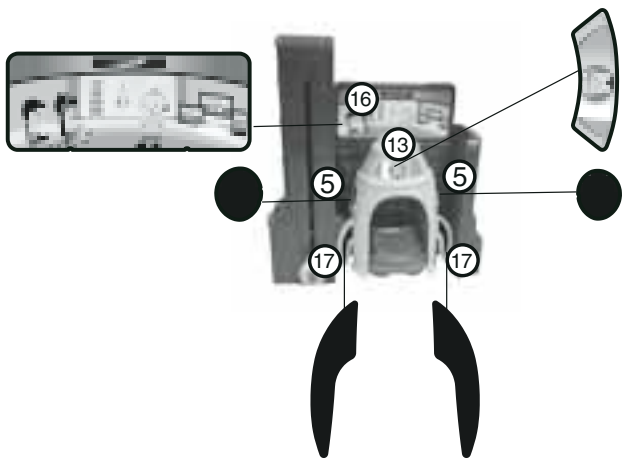
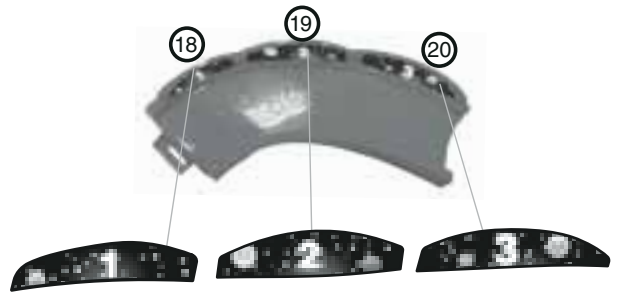
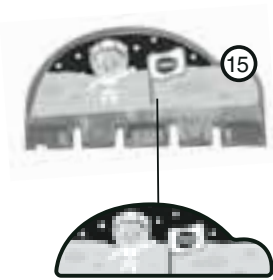
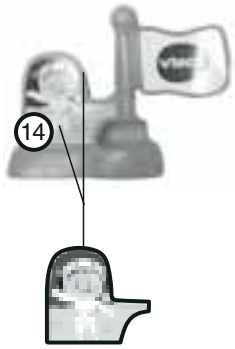
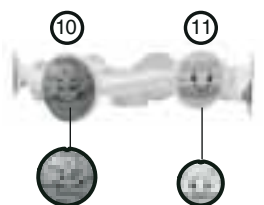
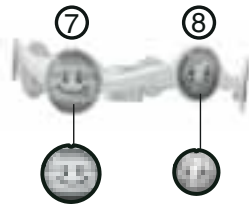
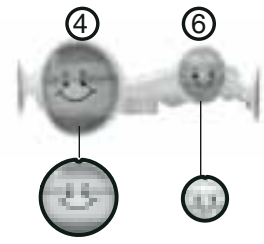
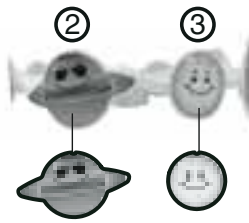
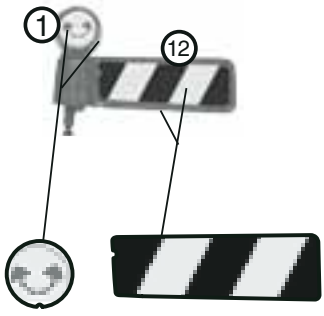

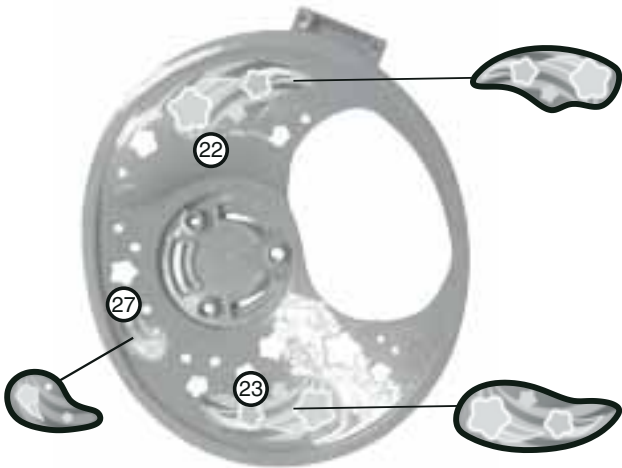
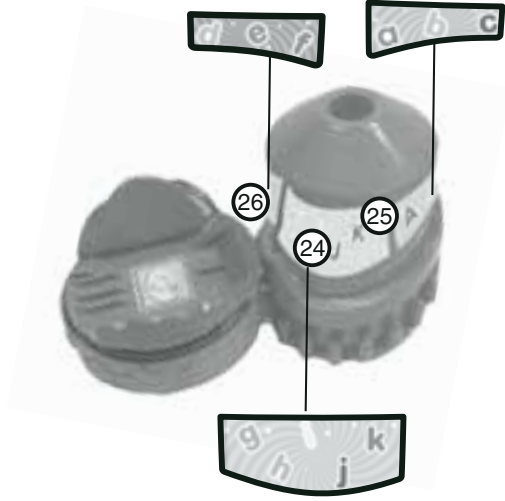
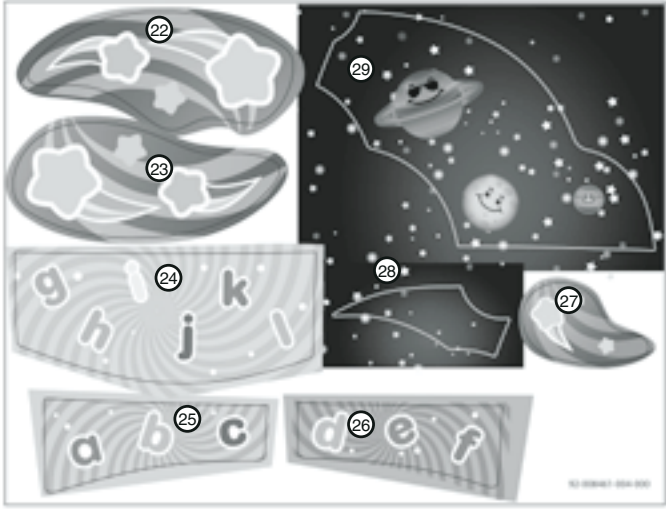

MONTAGE INSTRUCTIES

Bij VTech® staat veiligheid voorop. Om de veiligheid van het kind te kunnen garanderen, is montage door een volwassene vereist.

1. Plaats de raket met controlecentrum in de daarvoor bestemde openingen van het basisstuk. Er zal een 'klik'-geluid te horen zijn wanneer de onderdelen stevig zijn bevestigd.



2. Plaats het grote steundeel in de daarvoor bestemde opening aan de onderzijde van het U-vormig wegdeel. Plaats vervolgens de route-wisselaar, de grote wand en de kleine wand in de daarvoor bestemde openingen van het U-vormig wegdeel, zoals afgebeeld.

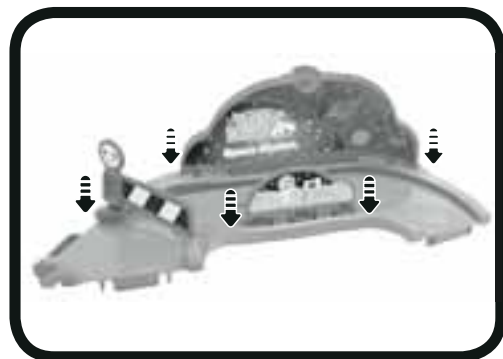

3. Plaats de zon in de hiervoor bestemde opening van het zonnestelsel-wiel. Plaats vervolgens het zonnestelsel-steundeel in de daarvoor bestemde opening van de grote wand. Bevestig daarna het zonnestelsel-wiel aan het zonnestelsel-steundeel. Verbind tot slot het U-vorming wegdeel met de raket met controlecentrum, zoals afgebeeld.

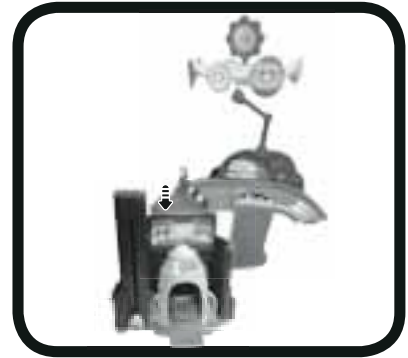
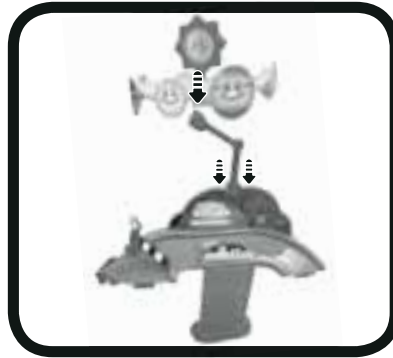
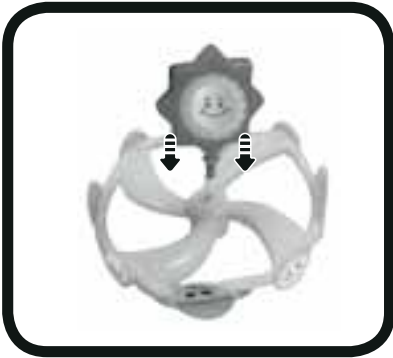

4. Plaats het middelgrote steundeel in de daarvoor bestemde opening van het lanceer-wegdeel. Verbind vervolgens het lanceer-wegdeel met het U-vormig wegdeel, zoals afgebeeld.

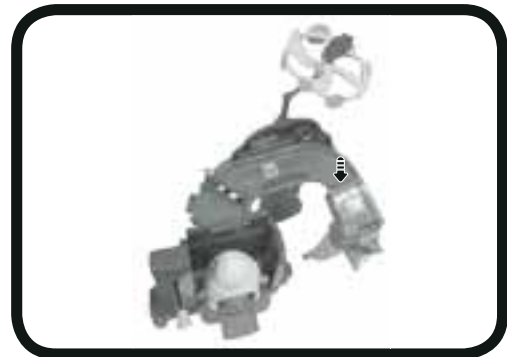

5. Plaats het platform met zwart gat in de daarvoor bestemde openingen in het spiraalvormig wegdeel. Plaats vervolgens de toren met draaiend platform in de daarvoor bestemde openingen van het platform met zwart gat. Plaats hierna de zwenkel met ster in de daarvoor bestemde opening van de toren met draaiend platform, zoals afgebeeld. Er zal een 'klik'-geluid te horen zijn wanneer de onderdelen stevig zijn bevestigd.

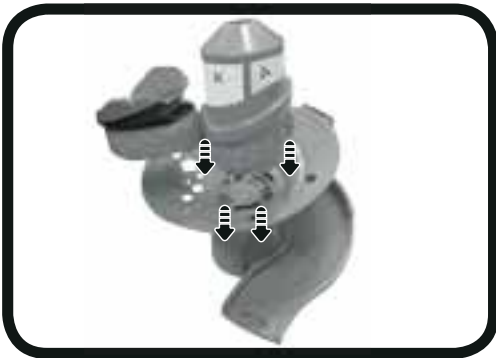

6. Gebruik het verbindingsstuk om het middelgrote steundeel en het basisstuk met elkaar te verbinden.

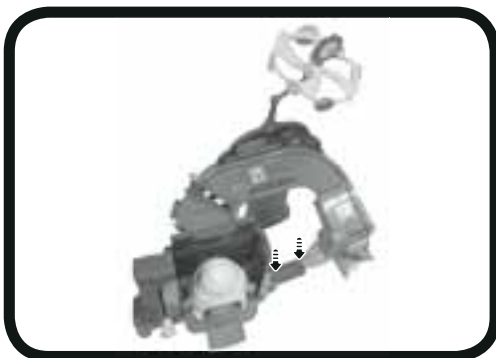

7. Verbind het lanceer-wegdeel met het platform met 'zwart gat', zoals afgebeeld.

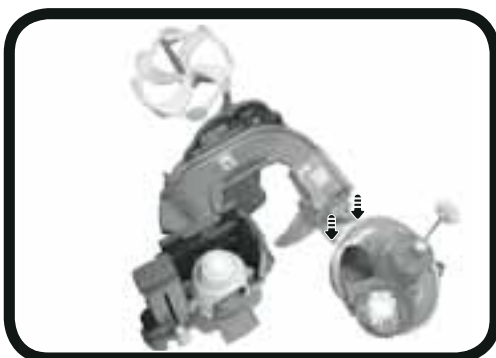

8. Plaats het kleine steundeel in de daarvoor bestemde opening aan de onderzijde van het helling-wegdeel. Verbind vervolgens de twee helling-wegdelen met elkaar, zoals afgebeeld.



9. Verbind de helling-wegdelen met het U-vormig wegdeel, zoals afgebeeld. Er zal een 'klik'-geluid te horen zijn wanneer de onderdelen stevig zijn bevestigd. Gebruik de overige wegdelen om de helling-wegdelen te verbinden met de raket met controlecentrum.

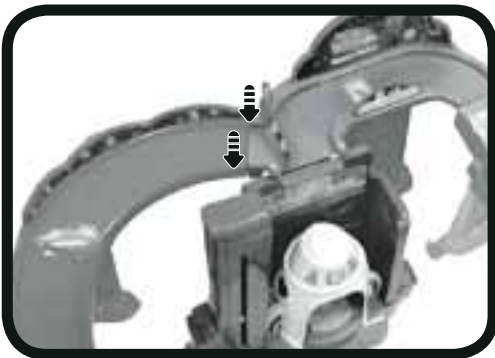

10. Wanneer de bovenstaande stappen voltooid zijn, kunnen de wegdelen in verschillende combinaties verbonden worden met andere **Toet Toet Auto's®** speelsets (apart verkrijgbaar).



Gebruik je fantasie en maak creatieve combinaties! Hieronder is een voorbeeld afgebeeld.



FUNCTIES

1. Aan/Uit-schakelaar

Om **Ruben Ruimteschip** AAN te zetten, verschuif je de **Aan/Uit-schakelaar** naar (). Verschuif de Aan/Uit-schakelaar naar () om het speelgoed UIT te zetten.

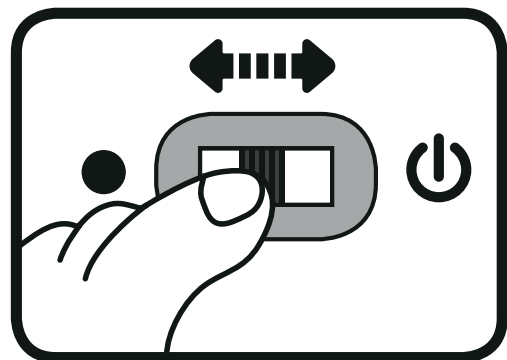

2. Automatische uitschakeling

Om batterijen te sparen, schakelt **Ruben Ruimteschip** automatisch uit als er enige tijd niet mee wordt gespeeld. Het speelgoed kan weer geactiveerd worden door op de knipperende gezichttoets te drukken of door het ruimteschip snel te bewegen, zodat de bewegingssensor wordt geactiveerd.

Let op: Het voertuig in deze verpakking staat in een demo-stand. Zet het voertuig, na het openen van de verpakking, uit en vervolgens weer aan om normaal te kunnen spelen.

ACTIVITEITEN

Ruben Ruimteschip

1. Verschuif de **Aan/Uit-schakelaar** om **Ruben Ruimteschip** aan te zetten. Je hoort een gezongen liedje, vrolijke zinnnetjes en grappige geluidseffecten. Het lichtje knippert mee met het geluid.
2. Druk op de **knipperende gezichttoets** om geluidseffecten, vrolijke zinnnetjes en gezongen liedjes te horen. Het lichtje knippert mee met het geluid.
3. Beweeg het **voertuig** om grappige geluiden en melodietjes te horen. Beweeg het voertuig tijdens een melodie om grappige geluiden toe te voegen. Het lichtje knippert mee met het geluid.
4. Het voertuig herkent de **Magische Sensors** in de **Toet Toet Auto's**[®] speelsets. Beweeg het voertuig over een Magische Sensor en zie het gezichtje knipperen en hoor vrolijke zinnnetjes, geluidseffecten, melodietjes en gezongen liedjes.

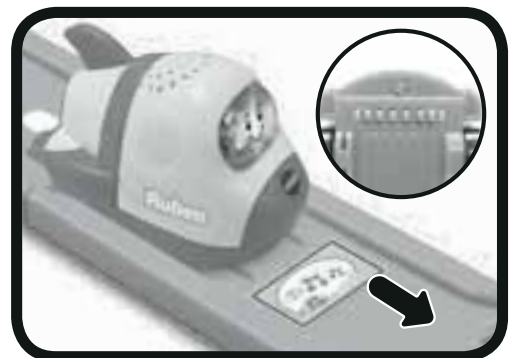
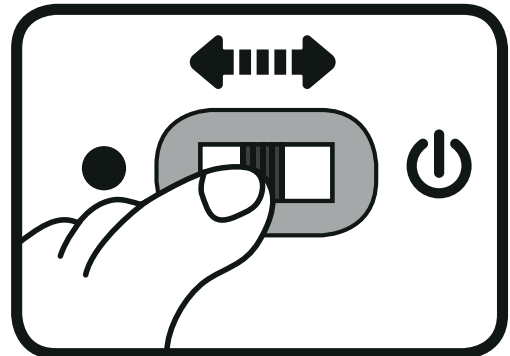

Ruimtestation

1. Plaats een Toet Toet Auto's voertuig in de raket. Beweeg vervolgens de **lanceerhendel** naar beneden om de raket op te laten stijgen en het voertuig naar de bovenste verdieping te brengen.
2. Beweeg de **route-wisselaar** om een route te kiezen wanneer het voertuig uit de raket komt rijden.
3. Draai aan de **zwenkel met ster** wanneer er een voertuig op het lanceer-wegdeel voor het poortje staat. Zodra het draaiend platform bij het poortje komt, zal het voertuig erop rijden. Blijf draaien om het voertuig rondjes te laten draaien en door het zwarte gat van de helling te laten rijden.
4. Het **Toet Toet Auto's® - Ruimtestation** bevat vijf **Magische Sensors**. De Toet Toet Auto's voertuigen (alleen voertuigen met Magische Sensor herkenning) reageren op de Magische Sensors met grappige geluiden, vrolijke zinnnetjes, gezongen liedjes en meer!

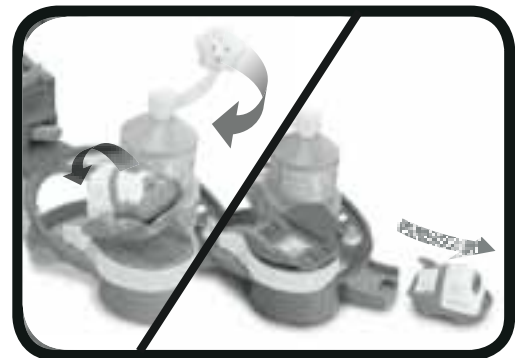
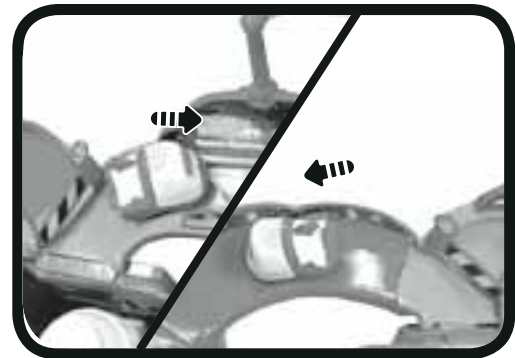
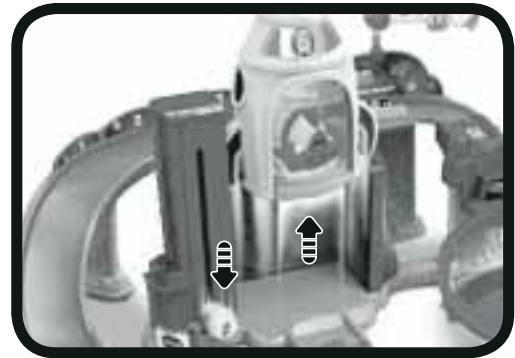

ONDERHOUD EN VERZORGING

1. Maak het speelgoed a.u.b. alleen schoon met een vochtige en niet met een natte doek.
2. Zet het speelgoed niet voor langere tijd in de felle zon of in de buurt van een andere warmtebron.
3. Als het speelgoed voor langere tijd niet wordt gebruikt, is het aan te bevelen de batterijen te verwijderen.
4. Laat het speelgoed niet op harde oppervlakken vallen en stel het niet bloot aan vocht of water.
5. Reinig het speelgoed niet met bijtende schoonmaakmiddelen.

LET OP:

Als **Ruben Ruimteschip** opeens stopt of als het geluid slechter wordt:

1. Zet dan het speelgoed uit en laat het zo enkele minuten staan.
 2. Zet het daarna weer aan.
 3. Blijft het probleem bestaan, dan kan het veroorzaakt worden door bijna lege batterijen.
 4. Vervang de oude batterijen door nieuwe en probeer het opnieuw.
- Blijft het probleem nog steeds bestaan, neem dan a.u.b. contact op met onze klantenservice, e-mail: klantenservice@vtechnl.com / telefoonnummer: (0031) (0)495-459123

BELANGRIJKE MEDEDELING:

Het ontwerpen en ontwikkelen van educatief speelgoed gaat gepaard met een verantwoordelijkheid die wij bij **VTech**[®] uitermate serieus opvatten. Wij zetten ons volledig in om er zeker van te zijn dat de informatie, die de kern van ons product is, zeer nauwkeurig en accuraat is. Het kan echter gebeuren dat er fouten voorkomen. Het is voor u van belang om te weten dat wij volledig achter onze producten staan en u aanmoedigen contact op te nemen met onze klantenservice indien u problemen heeft met, of suggesties heeft voor onze producten. Wij staan u dan graag te woord.
Telefoonnummer: (0031) (0)495-459123 /
E-mail: klantenservice@vtechnl.com

Let op: Bewaar de handleiding, deze bevat belangrijke informatie over het product.

**KLASSE 1
LED PRODUCT**



VTech Electronics Europe B.V.

Deze garantie wordt u, als extra voordeel, aangeboden door VTech Electronics Europe B.V. en heeft geen invloed op uw wettelijke rechten krachtens de toepasselijke nationale wetgeving.

VTech Electronics Europe B.V. staat garant voor de kwaliteit van het door u gekochte product. Bewaar het garantieformulier (volgende pagina) samen met het aankoopbewijs. U heeft dan recht op 2 jaar volledige garantie onder de volgende voorwaarden:

- 1. De kwaliteit van het materiaal, en de techniek van het product worden bij normaal gebruik gedurende een periode van maximaal 2 jaar na aankoop door VTech Electronics Europe B.V. gegarandeerd.*
- 2. Mocht in deze periode toch een defect optreden, dan kunt u het product ter vervanging aanbieden bij de VTech® dealer waar u het product gekocht heeft.*
- 3. De betreffende vervanging vindt gratis plaats als de schade te wijten is aan de ondeugdelijkheid van materiaal of techniek.*
- 4. Indien de schade te wijten is aan ondeskundig gebruik, onbevoegde reparatie, verkeerde batterij installatie, verkeerde elektrische (adapter) installatie, breuk- en/of waterschade, lekkende batterijen of enig andere reden die aan de gebruiker wijtbaar is, dan vervalt deze garantie.*
- 5. Deze garantie is strikt persoonlijk en niet overdraagbaar. Deze garantie geldt alleen voor de Benelux landen.*



GARANTIEBEWIJS

Naam van het product: Toet Toet Auto's - Ruimtestation

Art.-Nr. # 80-191723

Naam: _____

Straat en huisnummer: _____

Postcode en plaats: _____

Telefoonnummer: _____

E-mail adres: _____

Aankoopdatum: _____

*VTech Electronics Europe B.V.
Copernicusstraat 7
6003 DE Weert
Nederland*

Tel. klantenservice (0031) (0)495-459123

E-mail: klantenservice@vtechnl.com

