

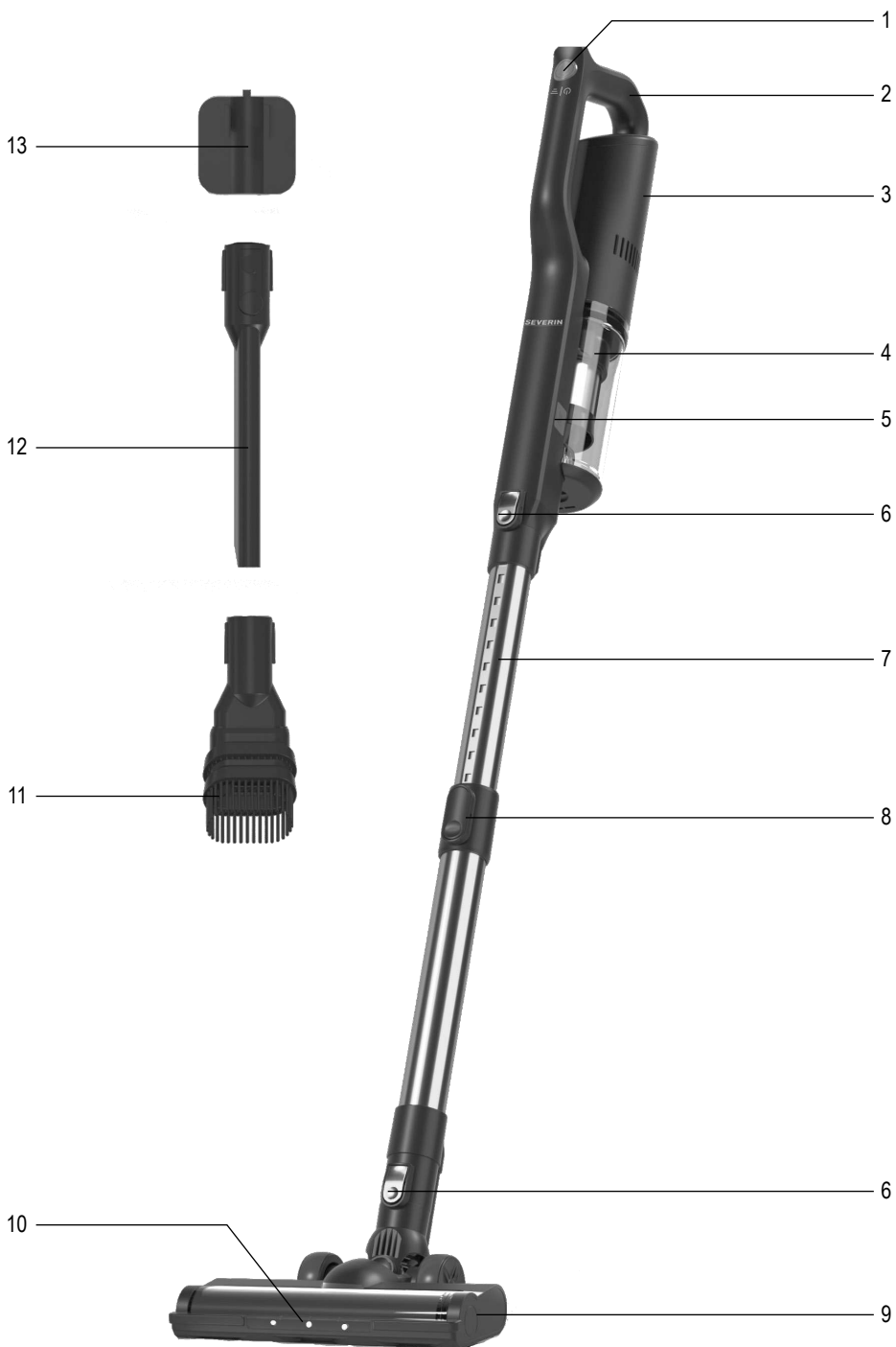



ART.-NO. HV 7151

DE	Gebrauchsanleitung	Kabelloser Akku Staubsauger	4
GB	Instructions for use	Cordless battery-powered vacuum cleaner	12
FR	Mode d'emploi	Aspirateur à batterie sans fil	19
NL	Gebruiksaanwijzing	Draadloze accustofzuiger	27
ES	Instrucciones de uso	Aspirador sin cable	34
IT	Manuale d'uso	Aspirapolvere a batteria senza fili	42
DK	Brugsanvisning	Batteridrevet støvsuger	50
SE	Bruksanvisning	Sladdlös batteridammsugare	57
FI	Käyttöohje	Johdoton akkuimuri	64
PT	Manual de instruções	Aspirador de Bateria sem Fios	71
PL	Instrukcja obsługi	Bezprzewodowy odkurzacz akumulatorowy	79
GR	Οδηγίες χρήσεως	Ηλεκτρική σκούπα μπαταρίας	86



Technische Daten / Technical Data / Caractéristiques techniques / Technische gegevens / Datos técnicos / Dati tecnici / Tekniske data / Tekniska data / Tekniset tiedot / Dados técnicos / Dane techniczne / Τεχνικά χαρακτηριστικά	
Art.Nr. / Item no. / Art. nº / Art.nr. / Nr. ° Art. / Num. art. / Artikelnr. / Art.nr. / Tuotenro / N.º Art.º / Nr art. / Αρ. πρ.	HV 7151
Netzteil Input / Power supply Input / Entrée du bloc d'alimentation / Netvoeding ingang / Entrada de fuente de alimentación / Ingresso alimentatore / Strømforsyning input / Nättdel Input / Verkko-osan tulo / Entrada de alimentação / Zasilacz Input / Είσοδος τροφοδοτικού	100-240 V~ 50-60 Hz 0,4 A
Netzteil Output / Power supply Output / Sortie du bloc d'alimentation / Netvoeding uitgang / Salida de fuente de alimentación / Uscita alimentatore / Strømforsyning output / Nättdel Output / Verkko-osan lähtö / Saída de alimentação / Zasilacz Output / Έξοδος τροφοδοτικού	26,5 V= 500 mA
Gewicht Grundgerät / Weight of main unit / Poids de l'appareil de base / Gewicht basisapparaat / Peso del aparato sin accesorios / Peso unità base / Basisenhedens vægt / Basenhätens vikt / Peruslaitteen paino / Peso da unidade base / Waga podstawowego urządzenia / Βάρος συσκευής	1,3 kg
Akku / Battery / Batterie / Accu / Acumulador / Batteria / Batteri / Ackumulator / Akku / Bateria / Bateria / Μπαταρία	21,6 V= 2200 mAh 47,52 Wh
 Nur verwenden mit Netzteil / Use only with the power supply unit / N'utilisez l'appareil qu'avec le bloc d'alimentation / Alleen gebruiken met netvoeding / Utilicela únicamente con fuente de alimentación / Da utilizzare solo con l'alimentatore / Må kun anvendes med strømforsyning / Används bara med nättdel / Käytä vain verkko-osan kanssa / Utilizar apenas com fonte de alimentação / Stosować wyłącznie z zasilaczem / Να χρησιμοποιείται μόνο με το τροφοδοτικό	CZH013265050EUWP

Kabelloser Akku Staubsauger

Liebe Kundin, lieber Kunde,

die Gebrauchsanweisung sorgfältig vor der Benutzung des Gerätes durchlesen und für den weiteren Gebrauch aufbewahren. Das Gerät darf nur von Personen benutzt werden, die mit den Sicherheitsanweisungen vertraut sind.

Sicherheitshinweise

Bestimmte Personengruppen

- Dieses Gerät kann von Kindern ab 8 Jahren und von Personen mit verminderten körperlichen, sensorischen oder geistigen Fähigkeiten oder Mangel an Erfahrung und/oder Wissen bedient werden, wenn sie beaufsichtigt werden oder auf den sicheren Gebrauch des Geräts hingewiesen wurden und die damit verbundenen Gefahren verstehen.
- Kinder dürfen nicht mit dem Gerät spielen oder sich auf das Gerät stellen oder setzen.
- Reinigung und Benutzer-Wartung dürfen nicht durch Kinder ohne Beaufsichtigung durchgeführt werden.
- Kinder unter 8 Jahren müssen vom Gerät sowie vom Netzteil ferngehalten werden.
- Verpackungsmaterial darf nicht zum Spielen verwendet werden. Es besteht Erstickungsgefahr.

Gerät sicher anschließen

Das Gerät wird mit elektrischem Strom aufgeladen, dabei besteht grundsätzlich die Gefahr eines elektrischen Schlags.

Deshalb:

- Komplettes Gerät und Netzteil vor dem Benutzen auf eventuelle Beschädigungen kontrollieren. Niemals ein defektes Gerät oder ein Gerät mit defektem Netzteil betreiben.
- Netzteil nur an Steckdosen anschließen, die den Angaben auf dem Typenschild des Netzteils entsprechen.
- Um Gefährdungen zu vermeiden und um Sicherheitsbestimmungen einzuhalten, dürfen Reparaturen am Gerät und am Netzteil nur durch unseren Kundendienst durchgeführt werden. Daher im Reparaturfall unseren Kundendienst telefonisch oder per Mail kontaktieren (siehe Service-Adressen im separaten Garantieheft oder auf www.severin.de).
- Gerät oder Netzteil nicht in Wasser oder andere Flüssigkeiten tauchen oder mit Flüssigkeiten behandeln. Gerät und Netzteil von Regen und Nässe fernhalten. Gerät und Netzteil nicht im Freien oder in Räumen mit hoher Luftfeuchtigkeit betreiben.

- Gerät und Netzteil nicht mit nassen Händen anfassen. Beim Herausziehen des Netzteils aus der Steckdose immer direkt am Netzteil ziehen.
- Darauf achten, dass das Kabel des Netzteils nicht geknickt, eingeklemmt oder überfahren wird oder mit Hitzequellen, Feuchtigkeit oder scharfen Kanten in Berührung kommt. Darauf achten, dass das Kabel des Netzteils nicht zur Stolperfalle wird.
- Vor dem Reinigen oder Warten des Geräts sowie vor dem Zubehörwechsel Gerät ausschalten und sicherstellen, dass das Netzteil nicht angeschlossen ist.

Sicherheit beim Umgang mit Akkus

- Bei falschem Umgang mit Akkus besteht Verletzungs- und Explosionsgefahr.
- **WARNUNG!** Zum Aufladen des Akkus ausschließlich das mitgelieferte Netzteil verwenden (siehe Technische Daten). Den Akku keinesfalls mit einem anderen Netzteil laden. Das mitgelieferte Netzteil wiederum ausschließlich zum Aufladen des Akkus verwenden.
-  Gerät mit Akku nach Gebrauchsende umgehend an eine entsprechende Sammelstelle in Ihrer Nähe übergeben und so einer sicheren und umweltgerechten Entsorgung zuführen. Gerät mit Akku niemals über den Hausmüll entsorgen.
- Gerät mit Akku niemals auseinandernehmen, hohen Temperaturen aussetzen oder ins Feuer werfen.
- Bei unsachgemäßem Umgang kann Flüssigkeit aus dem Geräteakku austreten. Gerät mit Akku nicht länger verwenden, wenn es beschädigt ist oder gar Flüssigkeit austritt.
 - Falls Flüssigkeit ausgetreten ist, Kontakt mit der Flüssigkeit vermeiden.
 - Falls es zu Kontakt mit der Flüssigkeit gekommen ist, diese umgehend mit reichlich Wasser abspülen. Bei Folgeerscheinungen (egal welcher Art) einen Arzt aufsuchen.

Rotierende Bürstwalze

- Das Gerät besitzt in der Bodendüse eine angetriebene Bürstwalze. Diese kann Verletzungen hervorrufen. Daher Folgendes beachten:
- Vor jeder Reinigung oder Wartung des Geräts sicherstellen, dass das Gerät ausgeschaltet ist und nicht lädt.
- **WARNUNG!** Darauf achten, dass zu keiner Zeit Körperteile unter die Bürstwalze gelangen können.
- Nicht in der Nähe von Kabeln, Leitungen und langen Fransen saugen. Zum einen besteht die Gefahr, dass die Kabelisolierung beschädigt wird. Zum anderen können sich diese Gegenstände in der Bürstwalze verfangen und so das Gerät

beschädigen.

LED-Beleuchtung

- An der Bodendüse sind LEDs verbaut, die den Arbeitsbereich vor der Bodendüse ausleuchten.
- Während des Betriebs nicht in die LEDs blicken.
- Ein Austausch der LEDs ist nicht möglich.

Bestimmungsgemäße Verwendung

- Das Gerät darf nur im Haushalt eingesetzt werden.
- Das Gerät darf ausschließlich für das Reinigen auf ebenen, normal verschmutzten Oberflächen, kurzflorigen Teppichen oder Polstern eingesetzt werden, die bei Nutzung der Bodendüse den Belastungen der rotierenden Bürste unbeschadet standhalten.
- Das Gerät darf nur mit dem dazugehörigen Zubehör verwendet werden.
- Jede weitere Verwendung gilt als nicht bestimmungsgemäß und ist untersagt.

Um Verletzungen, Bränden und Schäden vorzubeugen, darf das Gerät nicht eingesetzt werden für das Saugen von:

- Menschen, Tieren oder Pflanzen. Gerät stets von sämtlichen Körperteilen, Haaren und Kleidungsstücken (z.B. Schnürsenkeln) fernhalten. Nicht in Kopfnähe saugen.
- glühenden, brennenden oder glimmenden Partikeln (wie z. B. Asche, Kohle, Holzkohle, Zigaretten, Streichhölzer).
- explosiven oder leicht entzündlichen Stoffen oder Toner.
- Wasser und anderen Flüssigkeiten, z. B. feuchten Teppichreinigern.
- spitzen Gegenständen wie Glassplittern, Nägeln oder Bauschutt.
- Feinstaub wie Gips, Zement, feinsten Bohrstaub, Puder.

Verboten ist außerdem:



- Selbstständiges Umbauen oder Reparieren des Geräts oder des Netzteils.
- Hineinstecken von Gegenständen in Öffnungen des Geräts. Hiervon ausgenommen ist das dafür vorgesehene Zubehör.
- Gebrauch, Aufbewahrung oder Aufladen im Freien.
- Abdecken der Lüftungsschlitze am Gerät. Die Lüftungsschlitze freihalten von Flusen, Haaren oder ähnlichem.
- Benutzung des Gerätes ohne eingesetzte Filter.

CE-Kennzeichnung

Das Gerät entspricht den EU-Richtlinien, die für die CE-Kennzeichnung verbindlich sind.

Geräteaufbau / Gerät montieren

Geräteaufbau und Lieferumfang

1. Schalter Ein/Aus & Umschalten Eco-/Power-Modus  | 
2. Anschlussbuchse Netzteil
3. Grundgerät
4. Staubbehälter mit Staubbehältereinsatz
5. Taste **PUSH** zum Abnehmen des Staubbehälters
6. Arretiertasten für Aufsätze bzw. Teleskoprohr
7. Teleskoprohr
8. Arretiertaste Längeneinstellung Teleskoprohr
9. Bodendüse mit Bürstwalze
10. LEDs
11. 2in1-Tool
12. Fugendüse
13. Wandhalterung
14. Taste **PULL** zum Öffnen des Staubbehälterdeckels

Ohne Abbildung:

15. Netzteil

Wandhalterung anbringen

Die Wandhalterung dient zur Fixierung des stehenden Gerätes, um ein Umfallen zu vermeiden.

1. Zum Anbringen der Wandhalterung eine **glatte Fläche** in der Nähe einer Steckdose auswählen.
2. Sicherstellen, dass die Fläche sauber und fettfrei ist.
3. Die Wandhalterung am Gerätegriff des montierten Gerätes direkt unterhalb der Anschlussbuchse aufklipsen (Kabelführung der Wandhalterung zeigt nach oben).
4. Die Schutzfolie abziehen, das Gerät auf den Boden stellen und das Gerät mit Wandhalterung an die Fläche andrücken.
5. Die Wandhalterung festhalten und das Gerät lösen. Die Wandhalterung nochmals festdrücken.
6. Gerät auf die Wandhalterung aufstecken.

Bei jedem Lösen des Gerätes aus der Wandhalterung, die Wandhalterung festhalten!

Gerät montieren

Alle Verpackungsreste vom Gerät entfernen und die Einzelteile montieren:

1. Gegebenenfalls Staubbehälter mit eingesetztem Staubbehältereinsatz montieren (siehe auch Kapitel „Staubbehälter ... reinigen“).
2. Teleskoprohr auf Gerät aufstecken.
3. Je nach Anwendung Bodendüse / 2in1-Tool / Fugendüse auf Teleskoprohr aufstecken oder das Zubehör direkt auf das Gerät aufstecken.

Akku laden

Akku am besten vor jedem Gebrauch laden, insbesondere nach längerem Nichtgebrauch. Dies erhöht die Lebensdauer des Akkus und sorgt für möglichst lange Reinigungszyklen.

1. Stecker des mitgelieferten Netzteils in die Anschlussbuchse des Geräts stecken.
2. Mitgeliefertes Netzteil an Steckdose anschließen.
 - Der Ein-/Aus-Schalter am Handgriff blinkt rot.
 - Sobald der Akku vollständig geladen ist, leuchtet der Ein-/Aus-Schalter grün. Der Ladevorgang dauert bei leerem Akku ca. 4,5 Stunden.
3. Netzteil aus der Steckdose ziehen.
4. Stecker des Netzteils aus der Anschlussbuchse des Geräts ziehen.

Mit vollständig geladenem Akku beträgt die Betriebszeit ca. 10 Minuten (im Power-Modus) oder ca. 45 Minuten (im Eco-Modus).

TIPP: Wenn das Gerät nur selten benutzt wird, sollte das Netzteil nicht dauerhaft angeschlossen bleiben. Dies verlängert die Lebensdauer des Akkus.

Gerät bedienen

Bodendüse, 2in1-Tool oder Fugendüse auswählen

Bodendüse mit Teleskoprohr : für Hartböden und Teppiche

2in1-Tool : zum Absaugen von z.B. Polstern oder Möbeln

Der Bürstausatz kann zurückgeschoben werden um, z.B. Krümel aufzusaugen. Dazu die Arretiertaste an der Bürste drücken und sie zurück schieben.

Fugendüse : zum Saugen von schwer zugänglichen Ecken

- Den gewünschten Aufsatz auswählen und auf das montierte Gerät aufstecken.
- Das Teleskoprohr auf die gewünschte Länge einstellen.
- Alle Aufsätze können auch ohne Teleskoprohr benutzt werden, um z. B. Möbel abzusaugen. Bei Nutzung der Bodendüse darauf achten, dass der Untergrund der Beanspruchung durch die Bürstwalze unbeschadet standhält.
- Zum Abnehmen der Aufsätze und des Teleskoprohrs die entsprechende Arretiertaste drücken und den Aufsatz abziehen.

Saugen

1. Gewünschten Aufsatz und ggf. Teleskoprohr anbringen. Das Teleskoprohr auf die gewünschte Länge einstellen.
2. Schalter am Gerätegriff drücken, um das Gerät einzuschalten.

Schaltstufen:

1 x drücken: Eco-Modus

2 x drücken: Power-Modus

3 x drücken: Ausschalten

3. Boden, etc. absaugen.
4. Schalter drücken, um das Gerät auszuschalten.
5. Staubbehälter leeren und reinigen (siehe Kapitel „Gerät warten“).

Eco-/Power-Modus

Im Eco-Modus wird mit normaler Leistung gesaugt. Der Handsauger verbraucht weniger Energie und die Betriebszeit des Akkus verlängert sich.

Der Power-Modus eignet sich zum Saugen bei starker Verschmutzung.

Gerät aufbewahren

Das Gerät kann wahlweise an der Wandhalterung oder liegend aufbewahrt werden. Es darf nicht stehend abgestellt werden, um ein Umfallen zu vermeiden. Ein umfallendes Gerät kann zu Verletzungen oder Schäden am Gerät/Akku führen.

Gerät warten

Staubbehälter leeren

Der Staubbehälter kann nur begrenzte Schmutzmengen aufnehmen.

Den Staubbehälter daher am besten nach jedem Reinigungsvorgang und wenn die Saugleistung spürbar nachlässt, leeren.

1. Sicherstellen, dass das Gerät ausgeschaltet ist und das Gerät nicht lädt.
2. Teleskoprohr abziehen.
3. Gerät mit Staubbehälter nach unten über ein Abfallgefäß halten.
4. Taste **PULL** an der Seite des Staubbehälters ziehen. Die Klappe öffnet sich und der Inhalt des Staubbehälters kann ausgeleert werden.
5. Klappe fest herunterdrücken und schließen.

Staubbehälter und Filter reinigen

1. Sicherstellen, dass das Gerät ausgeschaltet ist und nicht lädt.
2. Den Staubbehälter leeren (siehe Kapitel ‚Staubbehälter leeren‘).
3. Die Taste **PUSH** drücken, und den Staubbehälter vorsichtig abnehmen.
4. Den Staubbehältereinsatz herausziehen.
5. Den Lamellenfilter im Staubbehältereinsatz drehen, bis er entnehmbar ist und ihn herausziehen.
6. Die Schaumstoff-Scheibe aus dem Lamellenfilter herausnehmen.
7. Den Schaumstoff-Ring aus dem Staubbehältereinsatz herausnehmen.
8. Alle Filter gründlich ausklopfen und abbürsten.
9. Den Staubbehältereinsatz abbürsten.

Hinweis: Es dürfen alle Teile unter fließendem, handwarmem Wasser gereinigt werden. Hierbei unbedingt beachten, dass alle Teile vor der nächsten Nutzung des Gerätes vollständig getrocknet sind. Die Trocknungszeit der Filter beträgt rund 24 Stunden.

10. Nach vollständiger Trocknung der Einzelteile den Schaumstofffilter in den Staubbehältereinsatz schieben.
11. Die Schaumstoff-Scheibe in den Lamellenfilter einsetzen und den Lamellenfilter in den Staubbehältereinsatz setzen und verriegeln.
12. Den Staubbehältereinsatz so in den Staubbehälter einsetzen, dass der Führungssteg am Staubbehältereinsatz in die Aussparung am Staubbehälter greift.
13. Den Staubbehälter wie in der Abbildung gezeigt auf das Handteil setzen und fest andrücken, bis er hörbar einrastet.

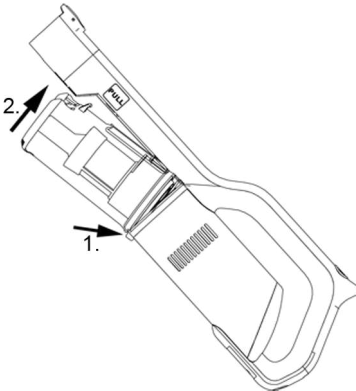

Wir empfehlen die Filter aus hygienischen Gründen alle sechs Monate zu ersetzen. (siehe ‚Ersatzteile und Zubehör‘)

Bürstwalze in Bodendüse reinigen

Durch Verschmutzung kann sich die Bürstwalze möglicherweise nicht mehr frei drehen. Die Bürstwalze regelmäßig reinigen.

1. Sicherstellen, dass das Gerät ausgeschaltet ist und das Gerät nicht lädt.
2. Bodendüse vom Teleskoprohr abziehen.
3. Düse umdrehen. Den Schieber (→) ziehen und die Bürstwalze vorsichtig herausnehmen.
4. Bürste von Haaren und Schmutz befreien, ggf. vorsichtig eine Pinzette oder Schere benutzen.
5. Die Bürstwalze wieder in die Düse einsetzen und festdrücken, bis sie hörbar einrastet.

Probleme beheben

Probleme selbst beheben

Damit möglichst gar keine Probleme auftreten, ist es wichtig, den Staubbehälter rechtzeitig zu leeren sowie bei dieser Gelegenheit den Motorvorfilter zu kontrollieren und zu reinigen.

Problem	mögliche Ursache / Lösung
Gerät lässt sich nicht einschalten.	Akku ist völlig leer. Akku laden, ► Kapitel „Akku laden“.
Gerät lässt sich nicht laden (Ein-Aus/Schalter blinkt nicht).	Netzteil ist nicht korrekt eingesteckt. Prüfen, ob Netzteilstecker und Netzteiladapter korrekt in ihren Buchsen sitzen, ► Kapitel „Akku laden“. Prüfen, ob das korrekte Netzteil verwendet wird (siehe „Technische Daten“.)
Gerät nimmt kaum Schmutz auf.	Staubbehälter muss geleert oder Motorschutzfilter und Staubbehälter müssen gereinigt werden, ► Kapitel „Gerät warten“.
Betriebsdauer ver- kürzt sich zuneh- mend.	Bürstwalze ist verschmutzt und muss gereinigt werden, ► Kapitel „Bürstwalze reinigen“.
Bürstwalze dreht sich langsam oder unregelmäßig.	Bürstwalze ist verschmutzt und muss gereinigt werden, ► Kapitel „Bürstwalze reinigen“.
Bürstwalze und LED an Bodendüse schalten sich selbstständig aus. Ein-/Aus-Schalter blinkt.	Es handelt sich hierbei um eine Sicherheitsfunktion, die einen Defekt an der Düse bei verklemmter Bürstwalze verhindert. Entweder ist die Bürstwalze verschmutzt und muss gereinigt werden, ► Kapitel „Bürstwalze ... reinigen“ oder etwas hat sich in der Bürstwalze verklemmt, z.B. beim Absaugen eines hochflorigen Teppichs. Um die Abschaltung aufzuheben, schalten Sie den Staubsauger aus, nehmen die Düse vom Teleskoprohr bzw. dem Handstaubsauger ab und entfernen eventuelle Gegenstände, die die Bürstwalze blockieren. Nach erneutem Einschalten funktionieren Bürstwalze und LED wieder wie gewohnt.

Servicehotline

Falls Sie das Problem anhand der Tabelle nicht beheben können, rufen Sie unsere **Servicehotline** an (siehe Kontaktdaten im separaten Garantieheft).

Ersatzteile und Zubehör

Ersatzteile oder Zubehör können bequem im Internet auf unserer Homepage www.severin.de unter dem Unterpunkt „Service Center/Ersatzteleshop“ bestellt werden.

Artikelnummer	Beschreibung
7080-048	Staubbehälter, kpl.
1136-048	Filterset
1135-048	Teleskoprohr
7070-048	Bodendüse
1134-048	Bürstwalze für Bodendüse
1144-048	2in1-Tool
7081-048	Fugendüse
7083-048	Wandhalterung
7082-048	Netzteil

Gerät mit Akku entsorgen

Gerät und Akku separat entsorgen



Geräte und Akkus, die mit diesem Symbol gekennzeichnet sind, müssen getrennt vom Hausmüll entsorgt werden!

Geräte und Akkus enthalten wertvolle Rohstoffe, die wiederverwertet werden können. Eine ordnungsgemäße

Entsorgung schützt die Umwelt und die Gesundheit Ihrer Mitmenschen. Gerät und den ausgebauten Akku separat

zur Entsorgung an die entsprechenden Sammelstellen geben.

Cordless battery-powered vacuum cleaner

Dear Customer,

Before using the appliance, read the following instructions carefully and keep this manual for future reference. The appliance must only be used by those familiar with the instructions below.

Safety instructions

Certain groups of persons

- The appliance can be used by children from 8 years and persons with reduced physical, sensory or mental capabilities or lack of experience and knowledge if they have been given supervision or instruction concerning the use of the appliance in a safe way and understand the hazards involved.
- Children are not allowed to play with the appliance or stand or sit on it.
- Cleaning and user maintenance may not be performed by children without supervision.
- Children under the age of 8 must be kept away from the appliance and the mains adapter.
- The packaging material must not be used for play purposes. There is a risk of suffocation.

Connecting the appliance safely

The appliance is charged with electrical current. Thus, there is a risk of electric shock.

Therefore:

- Check the appliance and power supply for possible damage before use. Never operate the appliance if the appliance or its power supply is defective.
- Only connect the mains adapter to sockets which match the specifications on the mains adapter type plate.
- In order to avoid hazards and to comply with safety regulations, any repairs to the appliance and the power supply unit must only be carried out by our customer service. Therefore, in case of repair, contact our customer service by telephone or email (see service addresses in the separate warranty booklet or at www.severin.de).
- Do not immerse the appliance or mains adapter in water or other liquids, or treat with liquids. Keep the appliance and the mains adapter away from rain and wet conditions. Do not operate the appliance and mains adapter outdoors or in rooms with high humidity.
- Do not handle the appliance or mains adapter with wet hands. When unplugging the mains adapter from the socket, always pull directly on the plug.

- Make sure that the cable of the mains adapter is not kinked, pinched or run over and that it does not come in contact with sources of heat, humidity and sharp edges. Make sure that the cable of the mains adapter does not become a trip hazard.
- Before cleaning or servicing the appliance and before changing accessories, switch off the appliance and make sure that the mains adapter is not connected.

Safety when handling rechargeable batteries

- If rechargeable batteries are handled improperly, there is a risk of injury and explosion.
- **WARNING!** Use only the included power supply unit to charge the battery (see Technical Data). Never use another power supply unit to charge the batteries. The power supply unit provided must, in turn, only be used to charge the appliance batteries provided.
-  At the end of its life span, take the appliance with the rechargeable battery to an appropriate collection point nearby without delay for safe and environmentally appropriate disposal. Never dispose of the appliance with the rechargeable battery in household waste.
- Never take the appliance with the rechargeable battery apart, expose it to high temperatures or throw it into the fire.
- Liquid may leak from the battery if the appliance is handled improperly. Discontinue using the appliance if it is damaged or if liquid is leaking from the battery.
 - If liquid has escaped, avoid contact with the liquid.
 - In case of contact with the liquid, rinse it off immediately with copious amounts of water. In case of after effects (irrespective of type), consult a doctor.

Rotating brush roller

- The appliance has a floor tool with a driven brush roller. It can cause injuries. Therefore, please note the following:
- Before any cleaning or maintenance of the appliance, ensure that the appliance is switched off and not charging.
- **WARNING!** Ensure that parts of your body can never get under the brush roller.
- Do not vacuum near cables, wires and long fringes. On the one hand, there is a danger that the cable's insulation will be damaged. On the other hand, these objects can get caught in the brush roller and thereby damage the appliance.

LED lighting

- LEDs are installed in the floor nozzle. These illuminate the work area in front of the floor nozzle.
- Do not look into the LEDs during operation.
- It is not possible to exchange the LEDs.

Intended use

- The appliance must only be used domestically.
- The appliance may only be used for cleaning normally soiled flat surfaces, short-pile carpets or upholstery that can withstand exposure to the rotating brush when using the floor tool.
- The appliance may only be used with matching accessories.
- Any other use is deemed improper and is forbidden.

In order to prevent injuries, fires and damage, the appliance must not be used to vacuum:

- People, animals or plants. Always keep the device well away from all parts of the body, and from hair and clothing (e.g. shoelaces). Do not use near to your head.
- Glowing, burning or smouldering particles (such as ash, coal, charcoal, cigarettes, matches).
- Explosive or highly flammable substances or toners.
- Water and other liquids, e.g. wet carpet cleaning agents.
- Sharp objects, such as glass splinters, nails or construction waste.
- Fine dust, such as plaster, cement, fine drilling dust, powder.

The following is also forbidden:



- Independent alteration or repair of the appliance or its mains adapter.
- Inserting objects into the appliance's openings. The specially provided accessories are the exception to this rule.
- Use, storage or charging outdoors.
- Cover the ventilation slots on the unit. Keep the ventilation slots free of lint, hair or similar.
- Use of the appliance without filters in place.

CE Marking

This device is compliant with the mandatory EU directives for CE marking.

Device parts / Assembly

Device parts and items included

1. On/off switch & ECO/Power mode switch  
2. Power supply connection socket
3. Main unit
4. Dust container with dust container insert
5. **PUSH** button to remove the dust container
6. Lock buttons for attachments and telescopic tube
7. Telescopic tube
8. Telescopic tube length adjustment lock button
9. Floor tool with brush roller
10. LEDs
11. 2-in-1 tool
12. Crevice tool
13. Wall mount
14. **PULL** button to open the dust container lid

Not illustrated:

15. Power supply

Attaching the wall mount

The wall mount is used to secure the upright appliance and prevent it from falling over.

1. Find a smooth surface near a power socket to attach the wall mount.
2. Ensure the surface is clean and free of grease.
3. Clip the wall mount onto the handle of the assembled appliance directly below the connection socket (the cable guide of the wall mount points upwards).
4. Peel off the protective film, place the appliance on the floor and press the appliance with the wall mount to the surface.
5. Hold the wall mount firmly and remove the appliance. Press the wall mount down again.
6. Attach the appliance to the wall mount.

Hold the wall mount firmly each time you remove the appliance from it!

Assembling the appliance

Remove any remaining packaging from the device and assemble the component parts:

1. If necessary, fit the dust container with the dust container insert in place (see also chapter "Cleaning the dust container and filter").
2. Attach the telescopic tube to the appliance.
3. Depending on the application, attach the floor tool, 2-in-1 tool or crevice tool to the telescopic tube or attach the accessories directly to the appliance.

Charging the rechargeable battery

It is best to charge the rechargeable battery before each use, especially after the appliance has not been used for a while. This increases the service life of the rechargeable battery and ensures the longest possible cleaning cycles.

1. Insert the plug of the power supply unit supplied into the connection socket of the appliance.
2. Connect the mains adapter included in the delivery to a socket.
 - The on/off switch on the handle flashes red.
 - Once the battery is fully charged, the on/off switch turns green. The charging process takes approx. 4.5 hours when the battery is empty.
3. Disconnect the mains adapter from the socket.
4. Pull the plug of the power supply unit out of the connection socket of the appliance.

The operating time with a fully charged rechargeable battery is approximately 10 minutes (in Power mode) or 45 minutes (in Eco mode).

TIP: If the appliance is used infrequently, the power supply should not remain permanently connected. This extends the battery life.

Operating the appliance

Selecting floor nozzle, 2in1 tool or crevice nozzle

Floor tool with telescopic tube : for hard floors and carpets

2-in-1 tool : used to vacuum e.g. upholstery or furniture

The brush attachment can be pushed back, e.g. to suck up crumbs. To do this, press the lock button on the brush and push it back.

Crevice nozzle : for vacuuming hard-to-reach corners

- Select the desired attachment and place it on the mounted appliance.
- Adjust the telescopic tube to the desired length.
- All attachments can also be used without a telescopic tube, for example, to vacuum furniture. When using the floor tool, ensure the surface can withstand exposure to the brush roller with no damage.
- To remove the attachments and telescopic tube, press the corresponding lock button and detach the attachment.

Vacuuming

1. Fit the desired attachment and, if necessary, the telescopic tube. Adjust the length of the telescopic tube as desired.
2. Press the switch on the handle of the appliance to switch on the appliance.

Switch Settings:

Press once: ECO mode

Press twice: Power mode

Press three times: Switching off

3. Vacuum the floor, etc.
4. Press the switch to turn off the appliance.
5. Empty and clean the dust container (see *chapter "Maintaining the appliance"*).

ECO/Power mode

In ECO mode, the vacuum cleaner operates at normal power. The hand-held vacuum cleaner consumes less energy, and the battery lasts longer.

The Power mode is suitable for vacuuming heavily soiled surfaces.

Storing the appliance

You can store the appliance on the wall mount or lying down. It must not be stored upright to prevent it from falling over. An appliance falling over may cause injury or damage to the appliance/battery.

Maintaining the appliance

Emptying the dust container

The dust container can only hold a limited quantity of dirt.

It is therefore best to empty the dust container after every cleaning procedure and if the suction power noticeably drops.

1. Make sure that the appliance is switched off and is not on charge.
2. Pull off the telescopic tube.
3. Hold the appliance with the dust container facing downwards over a waste container.
4. Pull the **PULL** button on the side of the dust container. The flap opens and the contents of the dust container can be emptied.
5. Press the flap down firmly and close it.

Cleaning the dust container and filter

1. Make sure that the appliance is switched off and is not on charge.
2. Empty the dust container (see chapter 'Emptying the dust container').
3. Press the **PUSH** button and carefully remove the dust container.
4. Pull out the dust container insert.
5. Turn the pleated filter in the dust container insert until it can be removed, and pull it out.
6. Remove the foam disc from the pleated filter.
7. Remove the foam ring from the dust container insert.
8. Thoroughly tap out and brush off all the filters.
9. Brush the dust container insert.

Note: All parts may be cleaned under lukewarm running water. Make sure that all parts have dried completely before using the appliance again. It takes around 24 hours for the filters to dry.

10. Now that the individual parts are completely dry, fit the foam filter into the dust container insert.
12. Insert the foam disc into the pleated filter; then, fit the pleated filter into the dust container insert and lock it in place.
13. Fit the dust container insert into the dust container so that the guide bar on the dust container insert engages in the recess of the dust container.
14. Place the dust container on the handpiece as shown in the figure and press it firmly until it clicks into place.

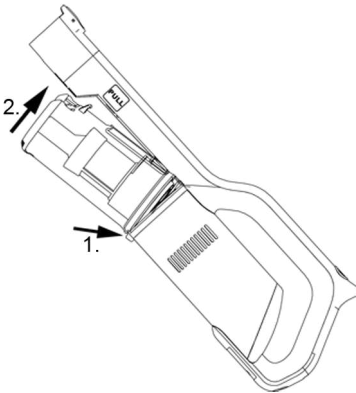

We recommend replacing the filters every six months for hygiene reasons. (See "Spare parts and accessories")

Cleaning the floor tool with brush roller

Soiling may prevent the brush roller from rotating freely. Clean the brush roller regularly.

1. Make sure that the appliance is switched off and is not on charge.
2. Remove the floor tool from the telescopic tube.
3. Turn the nozzle upside down. Pull the slider (→) and carefully remove the brush roller.
4. Remove any hair and dirt from the brush, using a pair of tweezers or scissors carefully, if necessary.
5. Insert the brush roller back into the nozzle and press it firmly until it clicks into place.

Troubleshooting

Troubleshooting by yourself

To avoid problems, it is important to empty the dust container in good time and to take this opportunity to check and clean the motor pre-filter.

Problem	Possible cause / solution
Appliance cannot be switched on.	The battery is completely empty. Charge the battery (► chapter “Charging the battery”).
The appliance cannot be charged (The on/off switch does not flash.)	The mains adapter is not plugged in correctly. Check whether the mains adapter’s connector and the mains adapter are connected firmly to their sockets, ► chapter “Charging the rechargeable battery”.
	Check whether the correct power supply is used (see “Technical data”).
The appliance hardly picks up any dust.	The dust container needs to be emptied or the motor protection filter and the dust container need to be cleaned, ► chapter “Maintaining the appliance”.
Operating duration is becoming progressively shorter.	The brush roller is soiled and needs to be cleaned, ► chapter “Cleaning the brush roller”.
The brush roller rotates slowly or irregularly.	The brush roller is soiled and needs to be cleaned, ► chapter “Cleaning the brush roller”.
The brush roller and LED on the floor tool switch off automatically. The on/off switch flashes.	This is a safety function that prevents the nozzle becoming defective if the brush roller gets jammed. The brush roller is either dirty and needs to be cleaned, ► chapter “Cleaning the floor tool with brush roller”. Something has got stuck in the brush roller, e.g. when vacuuming a high-pile carpet. To cancel the power-off, switch off the vacuum cleaner, remove the tool from the telescopic tube or hand-held vacuum cleaner and remove any objects that block the brush roller. When you switch on the appliance again, the brush roller and LED will work as usual.

Service hotline

If you cannot solve the problem using the table, call our **Service Hotline** (see contact details in a separate warranty booklet).

Item number	Description
7080-048	Dust container, cpl.
1136-048	Filter set
1135-048	Telescopic tube
7070-048	Floor nozzle
1134-048	Brush roller for floor tool
1144-048	2-in-1 tool
7081-048	Crevice tool
7083-048	Wall mount
7082-048	Power supply

Dispose of the appliance with the battery

Disposing of the appliance and rechargeable battery separately



Devices and batteries marked with this symbol must be disposed of separately from household waste! Devices and batteries contain valuable raw materials that can be recycled. Proper disposal of these items protects the environment and public health. Return the device and the battery separately to the appropriate collection points for disposal.

Aspirateur à batterie sans fil

Chère cliente, Cher client,

Avant d'utiliser cet appareil, veuillez lire soigneusement les instructions suivantes et conserver ce manuel pour future référence. L'appareil doit être utilisé uniquement par les personnes ayant pris connaissance des conditions d'utilisation ci-dessous.

Consignes de sécurité

Groupes de personnes cibles

- Cet appareil peut être utilisé par des enfants à partir de 8 ans et par des personnes dont les capacités physiques, sensorielles ou mentales sont réduites ou qui manquent d'expérience et/ou de connaissances, à condition qu'ils soient surveillés ou qu'ils aient été informés de la nécessité d'utiliser l'appareil en toute sécurité et qu'ils comprennent les risques encourus.
- Il est interdit aux enfants de jouer avec l'appareil, ainsi que de monter ou de s'asseoir dessus.
- Le nettoyage et l'entretien de l'appareil ne doivent pas être exécutés par des enfants sauf s'ils ont plus de 8 ans et sont sous surveillance.
- Les enfants de moins de 8 ans ne doivent pas s'approcher de l'appareil, ni du bloc d'alimentation.
- Ne pas jouer avec le matériel d'emballage. Il existe un risque d'asphyxie.

Branchement de l'appareil en toute sécurité

L'appareil est chargé par du courant électrique, il existe donc un risque d'électrocution.

Par conséquent :

- Vérifiez avant usage que l'appareil complet et le bloc d'alimentation sont exempts de défauts. N'utilisez jamais un appareil défectueux ou un appareil avec un bloc d'alimentation défectueux.
- Branchez le bloc d'alimentation uniquement sur des prises de courant dont les caractéristiques correspondent aux indications de la plaque signalétique du bloc d'alimentation.
- Afin d'éviter tout danger et de respecter les règles de sécurité, les réparations de l'appareil et du bloc d'alimentation ne doivent être effectuées que par notre service clientèle. Par conséquent, pour toute réparation, contactez notre service clientèle par téléphone ou par e-mail (voir les coordonnées du service dans le carnet de garantie séparé ou sur le site web www.severin.de).
- N'immergez jamais l'appareil ou le bloc d'alimentation dans l'eau ou dans d'autres liquides, et n'effectuez jamais un traitement avec des liquides. Gardez l'appareil et

le bloc d'alimentation à l'abri de la pluie et de l'humidité. N'utilisez pas l'appareil et le bloc d'alimentation en plein air ni dans des pièces très humides.

- Ne touchez pas l'appareil et le bloc d'alimentation avec des mains humides. Pour débrancher le bloc d'alimentation de la prise, saisissez-le toujours par la fiche.
- Veillez à ce que le câble du bloc d'alimentation ne soit ni vrillé, ni coincé, ni écrasé. Empêchez tout contact avec des sources de chaleur, d'humidité ou avec des objets tranchants. Veillez à ne pas laisser le câble du bloc d'alimentation dans le passage pour éviter tout risque de trébucher.
- Avant le nettoyage ou l'entretien de l'appareil, ainsi qu'avant de remplacer un accessoire, éteignez l'appareil et assurez-vous que le bloc d'alimentation n'est pas branché.

Sécurité lors de l'utilisation des batteries

- Un maniement incorrect des batteries constitue un risque de blessure ou d'explosion.
- **AVERTISSEMENT !** Utilisez uniquement le bloc d'alimentation fourni pour recharger la batterie (voir Données techniques). Ne pas recharger la batterie à l'aide d'un autre bloc d'alimentation que celui fourni. De même, n'utiliser le bloc d'alimentation fourni que pour recharger la batterie de cet appareil.
-  À la fin de son utilisation, confiez immédiatement l'appareil avec batterie à un point de collecte approprié près de chez vous pour un traitement sécurisé et respectueux de l'environnement. Ne jetez jamais les batteries avec les déchets ménagers.
- Ne démontez jamais l'appareil et sa batterie, ne les exposez pas à des températures élevées, et ne les jetez pas au feu.
- Un liquide peut s'échapper de la batterie de l'appareil si elle n'est pas manipulée correctement. Cessez d'utiliser l'appareil avec la batterie si elle est endommagée ou qu'il s'en échappe du liquide.
 - Évitez tout contact avec le liquide qui s'écoule d'une batterie.
 - Si cela se produit malgré tout, rincez abondamment à l'eau courante la partie concernée. En cas d'apparition de symptômes (quels qu'ils soient), consultez un médecin.

Brosse cylindrique rotative

- L'appareil est équipé d'une brosse combinée avec brosse cylindrique. Celle-ci peut provoquer des blessures. Par conséquent, il convient de noter que :
- Avant chaque opération de nettoyage ou d'entretien de l'appareil, assurez-vous que l'appareil est éteint et qu'il ne charge pas.
- **AVERTISSEMENT !** Veillez à ce qu'à aucun moment des parties du corps ne

puissent passer sous la brosse cylindrique.

- Ne passez pas l'aspirateur à proximité de câbles, de conduites ou de longues franges. D'une part, vous risqueriez d'endommager l'isolation des câbles. D'autre part, ces objets pourraient s'emmêler dans la brosse cylindrique et endommager l'appareil.

Éclairage LED

- Des LED sont montées sur la brosse combinée pour éclairer la zone de travail devant la brosse combinée.
- Ne regardez pas directement les LED pendant l'utilisation.
- Il n'est pas possible de remplacer les LED.

Utilisation conforme

- L'utilisation de cet appareil n'est autorisée que pour un usage domestique.
- L'appareil doit être utilisé uniquement pour le nettoyage de surfaces planes, normalement sales, de tapis à poils courts ou de tissus d'ameublement qui résistent sans dommage aux charges de la brosse combinée lors de l'utilisation de du suceur.
- L'appareil doit être utilisé uniquement avec les accessoires correspondants.
- Toute autre utilisation est considérée comme non conforme et est interdite.

Pour éviter tout risque de blessure, de feu et de dégâts matériels, l'appareil ne doit pas être utilisé pour nettoyer les éléments suivants :

- Personnes, animaux ou plantes. Tenez en permanence l'appareil éloigné de toute partie du corps, des cheveux et des vêtements (lacets de chaussures par ex.) N'utilisez pas l'aspirateur à proximité du visage.
- Particules incandescentes, non éteintes (p. ex. : cendres, braises, charbon de bois, cigarettes, allumettes).
- Matières explosives ou facilement inflammables, toner.
- Eau et autres liquides, p. ex. produits de nettoyage humides pour tapis et moquettes.
- Objets pointus tels que du verre cassé, des clous ou des gravats.
- Poussières fines telles que le plâtre, le ciment, la poussière de perçage la plus fine et la poudre.

Sont également interdits :

- Transformation ou réparation de l'appareil ou de son bloc d'alimentation par l'utilisateur.
- Introduction d'objets dans les ouvertures de l'appareil. Sauf pour les accessoires prévus à cet effet.



- Utilisation, stockage ou recharge en extérieur.
- L'obstruction des fentes de ventilation de l'appareil. Assurez-vous en permanence que les fentes d'aération ne sont pas bouchées par des peluches, cheveux ou autres.
- L'utilisation de l'appareil sans filtre installé.

Marquage CE

L'appareil est conforme aux directives de l'UE obligatoires pour le marquage CE.

Nomenclature / Monter l'appareil

Nomenclature et étendue de la livraison

1. Interrupteur marche/arrêt et basculement en mode Eco/Power  | 
2. Prise d'alimentation
3. Boîtier
4. Bac à poussière avec insert de bac à poussière
5. Touche **PUSH** pour retirer le bac à poussière
6. Touches de verrouillage pour accessoires ou tube télescopique
7. Tube télescopique
8. Bouton de verrouillage Réglage de la longueur du tube télescopique
9. Brosse combinée avec brosse cylindrique
10. LED
11. Outil 2 en 1
12. Embout long
13. Support mural
14. Touche **PULL** pour ouvrir le couvercle du bac à poussière

Non illustré :

15. Bloc d'alimentation

Installation du support mural

Le support mural permet de maintenir l'appareil à la verticale pour éviter qu'il ne bascule.

1. Pour monter le support mural, choisissez une surface lisse à proximité d'une prise de courant.
2. Assurez-vous que la surface est propre et exempte de graisse.
3. Fixez le support mural à la poignée de l'appareil monté directement sous le connecteur (la gestion des câbles du support mural doit être orientée vers le haut).
4. Retirez le film protecteur, posez l'appareil sur le sol et pressez-le contre la surface à l'aide du support mural.
5. Tenez fermement le support mural et desserrez l'appareil. Appuyez à nouveau fermement sur le support mural.
6. Insérez l'appareil sur le support mural.

À chaque fois que vous retirez l'appareil du support mural, tenez fermement celui-ci !

Assemblage de l'appareil

Retirez tous les résidus d'emballage de l'appareil et assemblez les pièces individuelles :

1. S'il le faut, montez le bac à poussière avec l'insert du réservoir à poussière mis en place (voir aussi le chapitre « *Nettoyage du réservoir à poussière ...* »).
2. Insérez le tube télescopique dans l'appareil.
3. En fonction de l'application, fixez le suceur/l'outil 2 en 1/la buse à fentes sur le tube télescopique ou fixez les accessoires directement sur l'appareil.

Chargement de la batterie

Le mieux est de recharger la batterie avant toute utilisation, notamment après une période d'arrêt prolongée. Cela permet d'augmenter la durée de vie de la batterie et de garantir des cycles de nettoyage aussi longs que possible.

1. Branchez la fiche du bloc d'alimentation fourni dans la prise de raccordement de l'appareil.
2. Raccordez le bloc d'alimentation fourni à la prise de courant.
 - Le bouton Marche/Arrêt de la poignée clignote en rouge.
 - Une fois la batterie complètement chargée, le bouton Marche/Arrêt s'allume en vert. La charge dure environ 4,5 heures lorsque la batterie est à plat.
3. Débranchez le bloc d'alimentation.
4. Débranchez la fiche du bloc d'alimentation de la prise de raccordement de l'appareil.

Lorsque la batterie est chargée complètement, l'autonomie est d'env. 10 minutes (en mode Power) ou de 45 minutes (en mode Éco).

CONSEIL : Si vous n'utilisez que rarement l'appareil, le bloc d'alimentation ne doit pas rester branché en permanence. Ce phénomène prolonge la durée de vie de la batterie.

Utilisation de l'appareil

Choisir la brosse combinée, l'outil 2 en 1 ou l'embout long

Brosse combinée avec tube télescopique : pour les sols durs et les tapis

Outil 2 en 1 : pour aspirer, par exemple, les coussins ou les meubles

La brosse accessoire peut être rétractée, par ex. pour aspirer des miettes. Pour ce faire, appuyez sur le bouton de verrouillage de la brosse et faites-la glisser vers l'arrière.

Embout long : pour nettoyer les recoins difficiles d'accès

- Choisissez l'accessoire souhaité et fixez-le sur l'appareil monté.
- Réglez le tube télescopique à la longueur désirée.
- Tous les accessoires peuvent également être utilisés sans tube télescopique pour aspirer, par exemple, des meubles. Lors de l'utilisation de la brosse combinée, veillez à ce que le support résiste sans dommage aux sollicitations de la brosse cylindrique.
- Pour retirer les accessoires et le tube télescopique, appuyez sur le bouton de verrouillage correspondant et retirez l'accessoire.

Aspiration

1. Fixez l'accessoire souhaité et, si nécessaire, le tube télescopique. Réglez le tube télescopique à la longueur souhaitée.
2. Appuyez sur l'interrupteur situé sur la poignée de l'appareil pour le mettre en marche.

Positions de fonctionnement:

Appuyez sur 1 x : Mode Eco

Appuyez sur 2 x : Mode d'alimentation

Appuyez sur 3 x : Éteindre l'appareil

3. Aspirez le sol, etc.
4. Appuyez sur le bouton pour éteindre l'appareil.
5. Videz et nettoyez le bac à poussière (voir chapitre « Entretien de l'appareil »).

Mode Eco/Power

En mode Eco, l'aspiration se fait à une puissance normale. L'aspirateur à main consomme moins d'énergie, ce qui prolonge la durée de vie de la batterie.

Le mode Power convient pour aspirer une grande quantité de saletés.

Ranger l'appareil

L'appareil peut être rangé sur le support mural ou conservé à l'horizontale. Évitez de le positionner verticalement afin d'éviter une éventuelle chute. Ne posez pas l'accessoire à main librement dans une pièce ou similaire, afin d'éviter qu'il ne tombe. La chute de l'appareil peut entraîner des blessures ou endommager l'appareil/la batterie.

Vidage du bac à poussière

La quantité de poussières que le bac peut collecter est limitée.

Par conséquent, videz le réservoir à poussière après chaque utilisation et dès que la puissance d'aspiration diminue.

1. Assurez-vous que l'appareil est éteint et qu'il n'est pas en charge.
2. Retirez le tube télescopique.
3. Tenez l'appareil par-dessus un contenant à déchets en prenant le soin d'orienter le bac à poussière vers le bas.
4. **PULL** la languette sur le côté du réservoir à poussière. Le clapet s'ouvre et le contenu du bac à poussière peut être vidé.
5. Appuyez fermement sur le clapet et fermez-le.

Nettoyez le bac à poussière et le filtre

1. Assurez-vous que l'appareil est éteint et qu'il n'est pas en charge.
2. Videz le bac à poussière (voir le chapitre « *Vider le bac à poussière* »).
3. Appuyez sur le bouton **PUSH** pour retirer délicatement le bac à poussière.
4. Retirez l'insert du bac à poussière.
5. Tournez le filtre à lamelles dans l'insert du bac à poussière jusqu'à ce qu'il soit amovible et le retirer.
6. Retirez la rondelle en mousse du filtre à lamelles.
7. Retirez l'anneau en mousse de l'insert du bac à poussière.
8. Tapotez et brossez soigneusement tous les filtres.
9. Brossez l'insert du bac à poussière.

Remarque : Toutes les pièces peuvent être nettoyées à l'eau courante tiède. Veillez à ce que toutes les pièces soient complètement sèches avant la prochaine utilisation de l'appareil. Le temps de séchage des filtres est d'environ 24 heures.

10. Après le séchage complet des pièces individuelles, insérez le filtre en mousse dans le compartiment du récipient à poussière.
11. Insérez le disque en mousse dans le filtre à lamelles et placez le filtre à lamelles dans l'insert du bac à poussière et verrouillez-le.
12. Placez l'insert du bac à poussière dans le bac à poussière de manière à ce que la barre de guidage de l'insert du bac à poussière pénètre dans l'évidement du bac à poussière.
13. Insérez le boîtier du bac à poussière dans celui-ci en alignant la barre de guidage du boîtier avec l'encoche du bac à poussière.

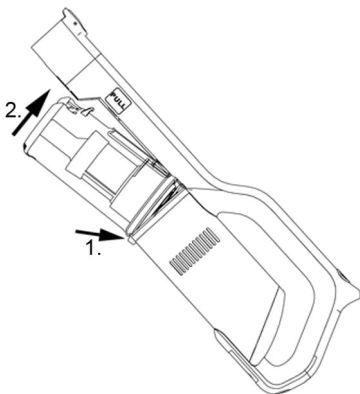

Pour des raisons d'hygiène, nous recommandons de remplacer les filtres tous les six mois. (voir « *Pièces de rechange et accessoires* »)

Nettoyage de la brosse cylindrique dans la brosse combinée

L'encrassement peut empêcher la brosse de tourner librement. Nettoyez régulièrement la brosse cylindrique.

1. Assurez-vous que l'appareil est éteint et qu'il n'est pas en charge.
2. Retirez la brosse combinée du tube télescopique.
3. Retourner la buse. Tirez le curseur (➔) et retirez la brosse cylindrique avec précaution.
4. Enlevez les poils et les saletés de la brosse, utilisez éventuellement, avec précaution, une pince ou des ciseaux.
5. Remplacez la brosse cylindrique dans la brosse combinée et appuyez fermement jusqu'à ce qu'elle s'enclenche de manière audible.

Résolution des pannes**Résolution des pannes par l'utilisateur**

Pour éviter autant que possible tout problème, il est important de vider en temps voulu le bac à poussière et de contrôler et nettoyer à cette occasion le filtre de protection du moteur

Problème	Cause possible/solution
La mise en marche de l'appareil est impossible.	La batterie est complètement vide. Chargez la batterie, ► chapitre « <i>Charger la batterie</i> »
L'appareil ne se recharge pas (Le bouton Marche-Arrêt ne clignote pas)	Le bloc d'alimentation n'est pas branché correctement. Vérifiez que la fiche ou l'adaptateur du bloc d'alimentation sont bien enfilés, ► chapitre « <i>Chargement de la batterie</i> ».
	Assurez-vous d'utiliser l'alimentation appropriée (voir « <i>Caractéristiques techniques</i> »).
L'appareil n'aspire presque plus.	Videz le bac à poussière ou nettoyez le filtre de protection du moteur et le bac à poussière, ► chapitre « <i>Entretien de l'appareil</i> ».
La durée de fonctionnement ne cesse de réduire.	La brosse cylindrique est sale et il faut la nettoyer, ► chapitre « <i>Nettoyage de la brosse cylindrique</i> ».
La brosse cylindrique tourne lentement ou irrégulièrement.	La brosse cylindrique est sale et il faut la nettoyer, ► chapitre « <i>Nettoyage de la brosse cylindrique</i> ».
La brosse cylindrique et la LED de la brosse combinée s'éteignent automatiquement. Le bouton Marche/Arrêt clignote.	Il s'agit d'une fonction de sécurité qui empêche un défaut de la buse lorsque la brosse cylindrique est coincée. Soit la brosse cylindrique est sale et doit être nettoyée, ► chapitre « <i>Nettoyage de la brosse cylindrique</i> » en cas de coincement d'un objet dans la brosse pendant l'aspiration d'un tapis à poils élevés. Pour annuler l'arrêt, éteignez l'aspirateur, retirez la buse du tube télescopique ou de l'aspirateur à main et enlevez les éventuels objets qui obstruent la brosse cylindrique. Après une nouvelle mise en marche, la brosse cylindrique et la LED fonctionnent à nouveau comme d'habitude.

Ligne d'assistance

Si le tableau ne vous permet pas de résoudre le problème, appelez notre **ligne d'assistance technique** (voir les coordonnées dans le carnet de garantie).

Numéro de référence	Description
7080-048	Bac à poussière
1136-048	Jeu de filtres
1135-048	Tube télescopique
7070-048	Suceur pour aspirateur
1134-048	Brosse cylindrique pour brosse combinée
1144-048	Outil 2 en 1
7081-048	Embout long
7083-048	Support mural
7082-048	Bloc d'alimentation

Mettez l'appareil au rebut avec la batterie

Mise au rebut séparée de l'appareil et de la batterie



Les appareils et batteries sur lesquels figurent ce symbole ne doivent pas être jetés avec les ordures ménagères ! Ces appareils et batteries contiennent des matières premières précieuses, susceptibles d'être recyclées. Une mise au rebut conforme permet de contribuer à la protection de l'environnement et de la santé d'autrui. Jetez l'appareil et la batterie démontée séparément dans les points de collecte adéquats.

Draadloze accustofzuiger

Geachte klant,

Voordat het apparaat gebruikt wordt, de volgende instructies goed doorlezen en deze handleiding bewaren voor toekomstige raadpleging. Het apparaat mag alleen gebruikt worden door personen die bekend zijn met de onderstaande instructies.

Veiligheidsaanwijzingen

Bepaalde groepen personen

- Dit apparaat mag worden gebruikt door kinderen vanaf 8 jaar en door personen met verminderde lichamelijke, zintuiglijke of geestelijke vermogens of gebrek aan ervaring en/of kennis, mits ze onder toezicht staan of de instructies hebben ontvangen en de gevaren en veiligheidsvoorschriften volledig begrijpen.
- Kinderen mogen niet met het apparaat spelen of op het apparaat gaan zitten of staan.
- Reiniging en gebruiksonderhoud mogen niet door kinderen zonder toezicht worden uitgevoerd.
- Kinderen jonger dan 8 jaar mogen niet in de buurt van het apparaat en de voeding komen.
- Verpakkingsmateriaal mag niet gebruikt worden om mee te spelen. Er bestaat verstikkingsgevaar.

Apparaat veilig aansluiten

Het apparaat wordt opgeladen met elektrische stroom. Daarbij bestaat in principe gevaar voor een elektrische schok.

Daarom:

- Controleer het apparaat en de voeding voor gebruik op eventuele beschadigingen. Gebruik nooit een defect apparaat of een apparaat met een defecte voeding.
- Voeding alleen op stopcontacten aansluiten die overeenkomen met de gegevens op het typeplaatje van de voeding.
- Om gevaar te vermijden en om te voldoen aan veiligheidsvoorschriften, mogen reparaties aan het apparaat en de voedingsunit alleen door onze klantenservice worden uitgevoerd. Neem daarom in geval van reparatie telefonisch of per e-mail contact op met onze klantenservice (zie de service-adressen in het afzonderlijke garantieboekje of op www.severin.de).
- Apparaat of voeding niet in water of andere vloeistoffen dompelen en niet met vloeistoffen behandelen. Apparaat en voeding beschermen tegen regen en vocht. Apparaat en voeding niet gebruiken in de buitenlucht of ruimtes met hoge luchtvochtigheid.

- Apparaat en voeding niet met natte handen aanraken. Bij het uittrekken van de voeding uit het stopcontact altijd direct aan de voeding trekken.
- Erop letten dat de kabel van de voeding niet geknikt of ingeklemd raakt, dat er niet overheen wordt gereden en dat deze niet met hittebronnen, vocht of scherpe randen in aanraking komt. Erop letten dat de kabel van de voeding niet voor struikelgevaar zorgt.
- Voor het reinigen of onderhouden van het apparaat en voor het wisselen van toebehoren het apparaat uitschakelen en ervoor zorgen dat de voeding niet aangesloten is.

Veiligheid bij de omgang met accu's

- Bij verkeerde omgang met accu's bestaat er letsel- en explosiegevaar.
- **WAARSCHUWING!** Voor het laden van de accu uitsluitend de meegeleverde netvoeding gebruiken (zie Technische gegevens). De accu in geen geval met een andere voedingsunit laden. Gebruik op dezelfde wijze de meegeleverde voedingsunit uitsluitend voor het laden van de accu.
-  Het apparaat met accu na gebruik onmiddellijk wegbrengen naar een geschikt inzamelpunt bij u in de buurt en zo zorgen voor een veilige en milieuvriendelijke verwijdering. Accu's nooit samen met het huisvuil afvoeren.
- Het apparaat met de accu nooit uit elkaar nemen, aan hoge temperaturen blootstellen of in het vuur werpen.
- Bij onoordeelkundige gebruik kan er vloeistof uit de accu lekken. De accu niet langer gebruiken als deze is beschadigd of als er vloeistof uit lekt.
 - Indien vloeistof naar buiten is gekomen, contact met de vloeistof vermijden.
 - Indien er contact is geweest met de vloeistof, deze direct met veel water afspoelen. Bij nawerkingen (welke dan ook) een arts raadplegen.

Roterende borstelwals

- Het apparaat heeft een aangedreven borstelwals in het vloer-mondstuk. Deze kan letsels veroorzaken. Let daarom op het volgende:
- Zorg ervoor dat het apparaat voor u het gaat reinigen of onderhouden uitgeschakeld is en niet wordt opgeladen.
- **WAARSCHUWING!** Let erop dat er nooit lichaamsdelen onder de borstelwals terecht kunnen komen.
- Niet in de buurt van kabels, leidingen en lange franjes zuigen. Enerzijds bestaat het gevaar dat de kabelisolatie beschadigd raakt. Anderzijds kunnen deze voorwerpen in de borstelwals verstrikt raken en het apparaat zo beschadigen.

Led-verlichting

- Op het vloermondstuk zijn leds ingebouwd, die de werkzone voor het vloermondstuk verlichten.
- Tijdens het bedrijf niet in de leds kijken.
- De leds kunnen niet worden vervangen.

Gebruik volgens de voorschriften

- Het apparaat mag alleen voor huishoudelijke toepassingen worden gebruikt.
- Het apparaat mag uitsluitend worden gebruikt voor het reinigen op vlakke, normaal vervuilde oppervlakken, laagpolige tapijten of bekledingen die zonder dat er schade wordt veroorzaakt bestand zijn tegen de belastingen van de roterende borstel.
- Het apparaat mag alleen worden gebruikt met de bijbehorende accessoires.
- Elk ander gebruik geldt als verkeerd gebruik en is verboden.

Om letsel, brand en schade te voorkomen, mag het apparaat niet worden gebruikt voor het zuigen van:

- Mensen, dieren of platen. Het apparaat steeds verwijderd houden van alle lichaamsdelen, de haren en van kledingstukken (bijv. veters). Niet zuigen in de buurt van het hoofd.
- Gloeiende, brandende of smeulende deeltjes (zoals as, kolen, houtskool, sigaretten, lucifers).
- Explosieve of licht ontvlambare stoffen of toner.
- Water en andere vloeistoffen, bijv. vochtige tapijtreinigers.
- Puntige voorwerpen zoals glassplinters, spijkers of puin.
- Fijnstof zoals gips, cement, fijn boorstof, poeder.



Verboden is bovendien:

- Zelfstandig ombouwen of repareren van het apparaat of de voeding.
- Insteken van voorwerpen in openingen van het apparaat. Hiervan uitgezonderd zijn de daarvoor bedoelde accessoires.
- Gebruik, opslag of opladen in de buitenlucht.
- Afdekken van de ventilatieopeningen van het apparaat. De ventilatiegleuven vrij houden van pluis, haren en dergelijke.
- Gebruik van het apparaat zonder aangebracht filter.

CE-markering

Het apparaat voldoet aan de EU-richtlijnen die bindend zijn voor CE-markering.

Opbouw apparaat en leveromvang

1. Schakelaar aan/uit & omschakelen Eco-/Power-modus  | 
2. Aansluiting voor voeding
3. Basisapparaat
4. Stofreservoir met stofreservoirinzonderdeel
5. **PUSH** knop voor het verwijderen van het stofreservoir
6. Vergrendelknoppen voor opzetstukken of telescoopbuis
7. Telescoopbuis
8. Vergrendelknop voor de lengte-instelling van de telescoopbuis
9. Vloerzuigmond met borstelrol
10. LED's
11. 2-in-1-hulpstuk
12. Kierenzuiger
13. Wandhouder
14. **PULL** knop voor het openen van het deksel van het stofreservoir

Niet afgebeeld:

15. Netvoeding

Muurbeugel bevestigen

De muurbeugel dient om het staande apparaat vast te zetten om omvallen te voorkomen.

1. Om de muurbeugel te bevestigen, kiest u een glad oppervlak in de buurt van een stopcontact.
2. Zorg ervoor dat het oppervlak schoon en vetvrij is.
3. Klik de muurbeugel aan de handgreep van het gemonteerde apparaat direct onder de aansluitbus (kabelgeleider van de muurbeugel wijst naar boven).
4. Verwijder de beschermfolie, plaats het apparaat op de grond en druk het apparaat met de muurbeugel tegen het oppervlak aan.
5. Houd de muurbeugel vast en maak het apparaat los. Druk de muurbeugel nogmaals vast.
6. Plaats het apparaat op de muurbeugel.

Houd bij het afnemen van het apparaat uit de muurbeugel de muurbeugel vast!

Apparaat monteren

Verwijder alle verpakkingsresten van het apparaat en monteer de afzonderlijke onderdelen:

1. Monteer indien nodig het stofreservoir met het stofreservoirinzonderdeel (zie ook hoofdstuk "Stofreservoir ... reinigen").
2. Steek de telescoopbuis op het apparaat.
3. Steek, afhankelijk van gebruik het vloermondstuk / de 2-in-1-tool / het spletenmondstuk op de telescoopbuis of steek de accessoires rechtstreeks op het apparaat.

Accu laden

Het is het beste om de accu voor elk gebruik te laden, vooral als deze lange tijd niet is gebruikt. Dit verlengt de levensduur van de accu en zorgt voor de langst mogelijke reinigingscycli.

1. Steek de stekker van de meegeleverde netvoeding in de aansluitbus van het apparaat.
2. Sluit de meegeleverde netvoeding aan op een contactdoos.
 - De aan-/uitschakelaar op de handgreep knippert rood.
 - Zodra de accu volledig is opgeladen, brandt de aan-/uitschakelaar groen. Het laadproces bij een lege accu ca. 4,5 uur.
3. De netvoeding uit de contactdoos trekken.
4. De stekker van de netvoeding uit de aansluitbus van het apparaat trekken.

Met een volledig opgeladen batterij is de gebruiksduur ca. 10 minuten (in power-modus) of ca. 45 minuten (in eco-modus).

TIP: Indien het apparaat maar zelden wordt gebruikt, mag de netvoeding niet continu aangesloten blijven. Dit verlengt de levensduur van de accu.

Het apparaat bedienen

Vloermondstuk, 2 in 1-tool of voegenmondstuk kiezen

Vloermondstuk met telescoopbuis : voor harde vloeren en tapijten

2-in-1-hulpstuk : voor het stofzuigen van bijvoorbeeld bekleding of meubels
De opzetborstel worden ingetrokken om bijvoorbeeld om kruimels op te zuigen.
Druk hiervoor op de vergrendelknop op de borstel en schuif deze terug.

Voegenmondstuk : geschikt voor het stofzuigen van moeilijk bereikbare hoeken

- Het gewenste opzetstuk kiezen, en op het gemonteerde apparaat steken.
- De telescoopbuis op de gewenste lengte instellen.
- Alle opzetstukken kunnen ook zonder telescoopbuis worden gebruikt om bijvoorbeeld meubels te zuigen. Zorg er bij gebruik van het vloermondstuk voor dat het materiaal bestand is tegen de belasting door de borstelwals.
- Om de opzetstukken en de telescoopbuis te verwijderen, drukt u op de betreffende vergrendelknop en trekt u het opzetstuk eraf.

Zuigen

1. Plaats het gewenste opzetstuk en eventueel de telescoopbuis. Stel de telescoopbuis in op de gewenste lengte.
2. De schakelaar op de handgreep indrukken, om het apparaat in te schakelen.

Schakelstappen:

1 x drukken: Eco-modus

2 x drukken: Power-modus

3 x drukken: Uitschakelen

3. Vloeren, enz. stofzuigen.
4. Druk op de schakelaar om het apparaat uit te schakelen.
5. Stofreservoir ledigen en reinigen (zie hoofdstuk "Onderhoud van het apparaat").

Eco-/Power-modus

In de Eco-modus wordt op normaal vermogen gezogen. De handzuiger verbruikt minder energie, en de bedrijfsduur van de accu neemt toe.

De Power-modus is geschikt voor stofzuigen bij sterke vervuiling.

Het apparaat opbergen

Het apparaat kan naar keuze aan de muurbeugel of liggend worden opgeborgen. Het mag niet staand worden neergezet om omvallen te voorkomen. Een omvallend apparaat kan leiden tot kwetsuren of schade aan het apparaat/de accu.

Onderhoud van het apparaat

Stofreservoir ledigen

Het stofreservoir kan slechts een beperkte hoeveelheid vuil opnemen.

Ledig daarom het stofreservoir best na elk reinigingsproces en van zodra de zuigkracht duidelijk afneemt.

1. Zorg ervoor dat het apparaat is uitgeschakeld en dat het apparaat niet wordt opgeladen.
2. De telescoopbuis eraf trekken.
3. Houd het apparaat met het stofreservoir naar beneden boven een vuilnisbak.
4. Trek aan de **PULL** knop opaan de zijkant van het stofreservoir. De klep opent, en de inhoud van het stofreservoir kan geleegd worden.
5. Druk de klep stevig naar beneden en sluit deze.

Stofreservoir en filter reinigen

1. Zorg ervoor dat het apparaat is uitgeschakeld en niet wordt opgeladen.
2. Het stofreservoir ledigen (zie hoofdstuk 'Stofreservoir ledigen').
3. Druk op de **PUSH** knop en verwijder voorzichtig het stofreservoir.
4. Trek het stofreservoirinzetonderdeel eruit.
5. Draai het lamellenfilter in het stofreservoirinzetonderdeel totdat het uitneembaar is en trek het eruit.
6. Verwijder de schuimplasticring uit het lamellenfilter.
7. Verwijder de schuimplasticring uit het stofreservoirinzetonderdeel.
8. Klop alle filters grondig uit en borstel ze af.
9. Het inzetdeel van het stofreservoir afborstelen.

Instructies: Alle onderdelen mogen onder stromend, handwarm water worden gereinigd. Zorg ervoor dat alle onderdelen volledig zijn gedroogd voordat u het apparaat de volgende keer gebruikt. De droogtijd van de filters is ongeveer 24 uur.

10. Schuif na volledige droging van de afzonderlijke onderdelen het schuimplasticfilter in het stofreservoirinzetonderdeel.
11. Plaats de schuimplasticschijf in het lamellenfilter en plaats en vergrendel het lamellenfilter in het stofreservoirinzetonderdeel.
12. Plaats het stofreservoirinzetonderdeel zo in het stofreservoir dat de geleiderarm op het stofreservoirinzetonderdeel in de uitsparing op het stofreservoir grijpt.
13. Plaats het stofreservoir op de handset zoals weergegeven in de afbeelding en druk stevig aan totdat deze hoorbaar vastklikt.

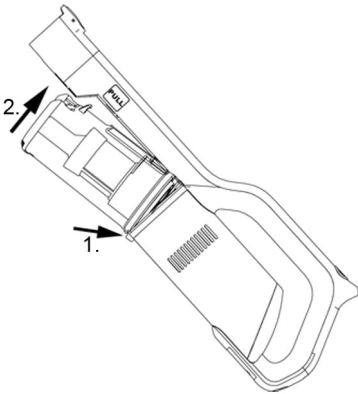

Om hygiënische redenen raden wij aan de filters om de zes maanden te vervangen. (zie 'Reserveonderdelen en toebehoren')

Borstelwals in vloermondstuk reinigen

Door vervuiling kan de borstelrol mogelijk niet meer vrij draaien. De borstelrol regelmatig reinigen.

1. Zorg ervoor dat het apparaat is uitgeschakeld en dat het apparaat niet wordt opgeladen.
2. Trek het vloermondstuk van de telescoopbuis.
3. Het mondstuk omkeren. Trek aan de schuif (→) en verwijder de borstelwals voorzichtig.
4. Verwijder haren en vuil van de borstel, gebruik indien nodig voorzichtig een pincet of een schaar.
5. Plaats de borstelwals terug in het mondstuk en druk vast totdat deze hoorbaar vastklikt.

Problemen oplossen

Problemen zelf oplossen

Om problemen zoveel mogelijk te voorkomen, is het belangrijk om het stofreservoir tijdig te ledigen en daarbij het motorbeschermingsfilter te controleren en te reinigen.

Probleem	Mogelijke oorzaak / Oplossing
Het apparaat kan niet ingeschakeld worden.	De accu is volledig leeg. Accu laden, ► hoofdstuk 'Accu laden'
Het apparaat kan niet geladen worden (Aan-/uitschakelaar knippert niet)	De netvoeding is niet correct ingeplugd. Controleer of de netvoeding en de adapter correct in hun bus zitten, ► hoofdstuk "Accu laden".
	Controleer of de juiste voeding wordt gebruikt (zie 'Technische gegevens').
Het apparaat neemt nauwelijks vuil op.	Het stofreservoir moet worden geleegd of het motorbeschermingsfilter en het stofreservoir moeten worden gereinigd, ► hoofdstuk "Onderhoud van het apparaat".
De gebruiksduur wordt toenemend korter.	De borstelrol is vuil en moet gereinigd worden, ► hoofdstuk "Borstelrol reinigen".
De borstelrol draait traag of onregelmatig.	De borstelrol is vuil en moet gereinigd worden, ► hoofdstuk "Borstelrol reinigen".
Borstelwals en LED op vloermondstuk schakelen zichzelf uit. Aan-/uitschakelaar knippert.	Dit is een veiligheidsfunctie die een defect aan de zuigmond voorkomt als de borstelrol vastloopt. Ofwel is de borstelrol is vuil en moet ze gereinigd worden, ► hoofdstuk 'Borstelrol reinigen' ofwel zit er iets klem in de borstelrol, bijv. bij het stofzuigen van een hoogpolig tapijt. Om de uitschakeling op te heffen, schakelt u de stofzuiger uit, verwijdert u het mondstuk van de telescoopbuis of de handstofzuiger en verwijdert u eventuele voorwerpen die de borstelrol blokkeren. Na opnieuw inschakelen functioneren de borstelwals en LED weer zoals gewoonlijk.

Service-hotline

Als u het probleem niet kunt oplossen met behulp van de tabel, bel dan onze **Service-hotline** op (zie contactgegevens in het afzonderlijk garantieboekje).

Artikelnummer	Beschrijving
7080-048	Stofreservoir, compleet.
1136-048	Filterset
1135-048	Telescoopbuis
7070-048	Vloermondstuk
1134-048	Borstelrol voor vloermondstuk
1144-048	2-in-1-hulpstuk
7081-048	Kierenzuiger
7083-048	Wandhouder
7082-048	Netvoeding

Afvoeren van het apparaat met de accu

Het apparaat en de accu apart verwijderen



Apparaten en accu's, die met dit symbool zijn gemarkeerd, moeten gescheiden van het huisvuil worden verwijderd! De apparaten en de accu's bevatten waardevolle grondstoffen die gerecycleerd kunnen worden. Een correcte verwijdering beschermt het milieu en de gezondheid van de mensen om u heen. Breng het apparaat en de uitgebouwde accu afzonderlijk naar de betreffende inzamelpunten.

Aspirador sin cable

Estimado Cliente,

Antes de utilizar el aparato, lea atentamente estas instrucciones y conserve este manual para cualquier consulta posterior. El aparato solo debe ser utilizado por quienes se hayan familiarizado con estas instrucciones.

Indicaciones de seguridad

Grupos de personas específicos

- Este aparato podrá ser utilizado por niños mayores de 8 años o por personas con facultades físicas, sensoriales o mentales reducidas, o sin experiencia o conocimiento, siempre que sean supervisados o hayan recibido instrucciones sobre el uso del aparato de manera segura y que hayan entendido los peligros que conlleva.
- Los niños no deben jugar con el aparato ni colocarse o sentarse encima.
- La limpieza y el mantenimiento no deben ser realizados por niños sin supervisión.
- Los niños menores de 8 años deben mantenerse alejados del aparato y de la fuente de alimentación.
- El material de embalaje no puede ser usado como un juguete. Existe riesgo de asfixia.

Conexión segura del aparato

El aparato se carga con corriente eléctrica, por lo que existe riesgo de electrocución. Por ello:

- Verifique que el aparato y la fuente de alimentación no presenten daños antes de usarlos. Nunca utilice un aparato defectuoso o con una fuente de alimentación defectuosa.
- Conecte la fuente de alimentación solo a tomas de corriente que se correspondan con los datos indicados en la placa de características de la fuente de alimentación.
- Para evitar riesgos y cumplir con las normas de seguridad, las reparaciones del aparato y de la fuente de alimentación solo las puede realizar nuestro servicio de atención al cliente. Por lo tanto, en caso de reparación, póngase en contacto con nuestro servicio de atención al cliente por teléfono o correo electrónico (consulte las direcciones de asistencia técnica incluidas en la garantía o en www.severin.de).
- No sumerja el aparato ni la fuente de alimentación en agua ni ningún otro líquido ni lo trate con líquido alguno. Mantenga el aparato y la fuente de alimentación alejados de la lluvia y la humedad. No ponga en funcionamiento el aparato ni la fuente de alimentación al aire libre o en espacios con una elevada humedad ambiental.

- No toque el aparato ni la fuente de alimentación con las manos mojadas. Para sacar la fuente de alimentación de la toma de corriente, tire siempre directamente de la fuente de alimentación.
- Asegúrese de que el cable de la fuente de alimentación no esté doblado, aprisionado ni pase nada por encima de él, tampoco debe entrar en contacto con fuentes de calor, humedad o bordes afilados. Asegúrese de que el cable de la fuente de alimentación no pueda causar tropiezos.
- Antes de limpiar o realizar el mantenimiento del aparato, así como antes de cambiar los accesorios, se debe apagar el aparato y asegurarse de que la fuente de alimentación no está conectada.

Seguridad al manipular baterías

- En caso de uso incorrecto de las baterías, existe peligro de lesiones y explosión.
- ¡ADVERTENCIA! Cargue la batería únicamente con la fuente de alimentación incluida (consulte los Datos técnicos). No cargue la batería con otra fuente de alimentación bajo ningún concepto. A su vez, utilice la fuente de alimentación suministrada únicamente para cargar la batería.
-  Una vez finalizada su vida útil, lleve inmediatamente el aparato con la batería a un punto de recogida cercano adecuado y elimínelo de forma segura y respetuosa con el medio ambiente. Nunca deseche las baterías con los residuos domésticos.
- No desmonte nunca aparatos con batería, no los exponga a temperaturas elevadas ni los arroje al fuego.
- Puede salir líquido de la batería si se manipula de forma incorrecta. No continúe utilizando el aparato con batería si está dañada o pierde líquido.
 - Si se ha salido algún líquido, evite el contacto con él.
 - En caso de que se haya producido contacto con el líquido, enjuáguese de inmediato con abundante agua. Si aparece algún síntoma como consecuencia (no importa de qué tipo sea), acuda a un médico.

Cepillo cilíndrico giratorio

- El aparato tiene un rodillo de cepillado accionado en la boquilla para suelo. Este cepillo puede ocasionar lesiones. Por tanto, tenga en cuenta lo siguiente:
- Antes de la limpieza o el mantenimiento, asegúrese de que el aparato está desconectado y no está cargado.
- ¡ADVERTENCIA! Asegúrese de que ninguna parte del cuerpo pueda quedar en ningún momento debajo del cepillo cilíndrico.
- No aspire cerca de cables, conductos ni flecos largos. Por una parte existe el peligro de que el aislamiento del cable resulte dañado. Por otra parte, esos objetos

pueden quedar atrapados en el cepillo cilíndrico y dañar el aparato.

Iluminación LED

- La boquilla del suelo lleva instalados unos LED que iluminan el área de trabajo delante de la boquilla de suelo.
- No mire los LED durante el funcionamiento.
- Los LED no se pueden sustituir.

Uso previsto

- El aparato debe utilizarse únicamente en el ámbito doméstico.
- El aparato solo debe utilizarse para la limpieza de superficies planas, con una suciedad normal, alfombras de pelo corto o tapicería que resistan la fuerza de los cepillos giratorios cuando se usa la boquilla para suelo sin dañarse.
- El aparato solo se puede utilizar con sus accesorios correspondientes.
- Cualquier otro uso se considera no adecuado y está prohibido.

Para prevenir lesiones, quemaduras o daños, el aparato no debe utilizarse para aspirar:

- Personas, animales o plantas. Mantenga siempre el aparato alejado de todas las partes del cuerpo, el pelo y la ropa (por ejemplo, los cordones de los zapatos). No aspire cerca de la cabeza.
- Partículas al rojo vivo, incandescentes o ardiendo (como por ejemplo, cenizas, carbón, brasas, cigarrillos o cerillas).
- Materiales explosivos o fácilmente inflamables o tóner.
- Agua y otros líquidos, por ejemplo productos para la limpieza de moquetas en húmedo.
- Objetos afilados como esquirlas de vidrio, clavos o escombros.
- Polvo fino como yeso, cemento, polvo de taladro muy fino, polvo.

También está prohibido:



- Cambiar la estructura o reparar el aparato o la fuente de alimentación por cuenta propia.
- Introducir objetos en las aberturas del aparato, exceptuando los accesorios previstos para ello.
- El uso, la conservación o la carga al aire libre.
- Cubra las ranuras de ventilación del aparato. Mantenga las ranuras de ventilación libres de pelusas, pelos y suciedad similar.
- Uso del aparato sin el filtro instalado.

Marca CE

El dispositivo cumple con las directivas de la UE que son vinculantes a la marca CE.

Configuración del aparato / Montaje del aparato

Configuración del aparato y material incluido

1. Interruptor de encendido/apagado y selector de modo Eco/Power  | 
2. Toma para la conexión de la fuente de alimentación
3. Base de la unidad
4. Depósito de polvo con cartucho para depósito de polvo
5. Botón **PUSH** para retirar el depósito de polvo
6. Botones de bloqueo para accesorios o tubo telescópico
7. Tubo telescópico
8. Botón de bloqueo para ajustar la longitud del tubo telescópico
9. Boquilla para suelo con cepillo cilíndrico
10. LEDs
11. Accesorio 2 en 1
12. Boquilla para juntas
13. Soporte de pared
14. Botón **PULL** para abrir la tapa del depósito de polvo

Sin ilustración:

15. Fuente de alimentación

Colocar el soporte de pared

El soporte de pared se utiliza para fijar el dispositivo en vertical y evitar que se caiga.

1. Para colocar el soporte de pared, seleccione una superficie lisa cerca de una toma de corriente.
2. Asegúrese de que la superficie esté limpia y no tenga grasa.
3. Encaje el soporte de pared en la empuñadura del aparato montado, inmediatamente debajo de la toma de conexión (la guía del cable del soporte de pared debe mirar hacia arriba).
4. Retire la película protectora, coloque el aparato en el suelo y presione el aparato con el soporte de pared contra la superficie.
5. Sujete el soporte de pared y suelte el aparato. Vuelva a apretar el soporte de pared.
6. Coloque el aparato en el soporte de pared.

¡Sujete el soporte de pared cada vez que suelte el de él el aparato!

Montaje del aparato

Retire todos los residuos de embalaje del dispositivo y monte las piezas individuales:

1. Si es necesario, monte el depósito de polvo con el cartucho para el depósito de polvo montado (consulte también el capítulo «*Limpieza del depósito de polvo ...*»).
2. Coloque el tubo telescópico en el aparato.
3. Dependiendo de la aplicación, coloque la boquilla para suelos/la herramienta 2 en 1/la boquilla para juntas en el tubo telescópico o coloque los accesorios directamente en el dispositivo.

Carga del acumulador

Lo ideal es cargar el acumulador antes de cada uso, en especial si hace tiempo que no se ha usado. Esto prolonga la vida útil del acumulador y se obtienen ciclos de limpieza más largos.

1. Enchufe el conector de la fuente de alimentación incluido en la toma de conexión del aparato.
2. Conecte la fuente de alimentación incluida, en la toma de corriente.
 - El interruptor de encendido/apagado de la empuñadura parpadea en rojo.
 - Una vez que la batería está completamente cargada, el interruptor de encendido/apagado se ilumina en verde. El proceso de carga dura aprox. 4,5 horas, si la batería está vacía.
3. Desenchufe la fuente de alimentación de la toma de corriente.
4. Desenchufe el conector de la fuente de alimentación de la toma de conexión del aparato.

Con el acumulador cargado por completo, el tiempo de funcionamiento es de aprox. 10 minutos (en modo Power) o aprox. 45 minutos (en modo Eco).

CONSEJO: Si utiliza el aparato con poca frecuencia, la fuente de alimentación no debe dejarse conectada de forma permanente. Esto prolonga la vida útil de la batería.

Uso del aparato

Seleccione la boquilla para suelos, la herramienta 2 en 1 o la boquilla estrecha

Boquilla para suelo con tubo telescópico : para suelos duros y alfombras

Accesorio 2 en1 : para aspirar, por ejemplo, tapicerías o muebles

El cepillo puede retraerse y aspirar, por ejemplo, migas. Para hacerlo, pulse el botón de bloqueo del cepillo y empujelo hacia atrás.

Boquilla estrecha : para aspirar esquinas de difícil acceso

- Seleccione el accesorio que desee y encájelo en el aparato montado.
- Ajuste el tubo telescópico a la longitud deseada.
- Todos los accesorios también se pueden utilizar sin tubo telescópico, por ejemplo, para aspirar muebles. Al utilizar la boquilla para suelo, asegúrese de que el la superficie resista sin dañarse la tensión del rodillo.
- Para retirar los accesorios y el tubo telescópico, pulse el botón de bloqueo correspondiente y retire el accesorio.

Aspirar

1. Coloque el accesorio deseado y, si es necesario, el tubo telescópico. Ajuste el tubo telescópico a la longitud deseada.
2. Pulse el interruptor en el asa del aparato para encenderlo.

Control giratorio:

Pulse una vez: Modo Eco

Pulse 2 veces: Modo Power

Pulse 3 veces: Apagar el aparato

3. Aspirar el suelo, etc.
4. Pulse el interruptor para apagar el dispositivo.
5. Vacíe el depósito de polvo y límpielo (vea el *Capítulo «Mantenimiento del aparato»*).

Modo Eco/Power

En el modo Eco se aspira con potencia normal. El aspirador manual consume menos energía y el tiempo de funcionamiento de la batería se prolonga.

El modo Power es adecuado para aspirar en cuando hay mucha suciedad.

Almacenamiento del aparato

El aparato se puede guardar en el soporte de pared o tumbado. No debe colocarse de pie para evitar que se caiga. Si el aparato se cae, puede provocar lesiones o daños en el aparato o la batería.

Mantenimiento del aparato

Vacíe el depósito de polvo

El depósito de polvo tiene una capacidad limitada para acumular suciedad.

Por lo tanto, es preferible vaciar el depósito de polvo después de cada proceso de limpieza y cuando la potencia de aspiración disminuya notablemente.

1. Asegúrese de que el aparato está desconectado y de que no está cargando.
2. Retire el tubo telescópico.
3. Sostenga el aparato con el depósito de polvo hacia abajo sobre un cubo de basura.
4. Tire del botón **PULL** del lateral del depósito de polvo. La tapa se abre y puede vaciarse el contenido del depósito para el polvo.
5. Empuje la tapa firmemente hacia abajo y ciérrela.

Limpiar el depósito de polvo y el filtro

1. Asegúrese de que el aparato está desconectado y de que no está cargando.
2. Vacíe el depósito para el polvo (consulte el capítulo «Vaciar el depósito para el polvo»).
3. Pulse el botón **PUSH** y retire con cuidado el depósito de polvo.
4. Retire el cartucho del depósito de polvo.
5. Gire el filtro de láminas del cartucho del depósito de polvo hasta pueda sacarse y tire de él.
6. Retire el disco de espuma del filtro de láminas.
7. Retire el anillo de espuma del cartucho del depósito de polvo.
8. Golpee y cepille a fondo todos los filtros.
9. Limpie el recipiente del depósito para el polvo con un cepillo.

Nota: Todas las piezas se pueden limpiar con agua corriente tibia. Asegúrese de que todas las piezas estén completamente secas antes de volver a utilizar el aparato. El tiempo de secado del filtro es de aproximadamente 24 horas.

10. Después de que cada una de las piezas se haya secado por completo, deslice el filtro de espuma en el cartucho del depósito de polvo.
11. Coloque el disco de espuma en el filtro de láminas y coloque el filtro de láminas en el cartucho del depósito de polvo y bloquéelo.
12. Coloque el cartucho en el depósito de polvo de tal manera que la barra de guía del cartucho encaje en el hueco del depósito de polvo.
13. Coloque el depósito de polvo en la pieza de mano, como se muestra en la figura, y presione firmemente hasta que encaje en su lugar de forma audible.

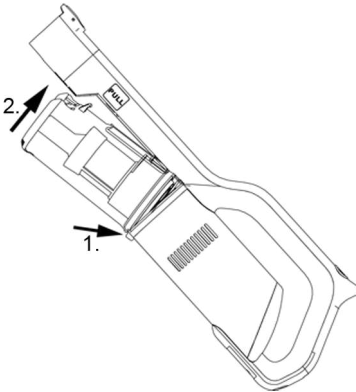

Por motivos de higiene, recomendamos sustituir los filtros cada seis meses. (consulte «Piezas de repuesto y accesorios»)

Limpiar el rodillo de cepillado de la boquilla para suelo

Si se ensucia el cepillo giratorio, es posible que ya no gire con libertad. Limpie el cepillo cilíndrico con regularidad.

1. Asegúrese de que el aparato está desconectado y de que no está cargando.
2. Retire la boquilla para suelo del tubo telescópico.
3. De la vuelta a la boquilla. Tire de la corredera (→) y retire con cuidado el rodillo de cepillado.
4. Retire los pelos y la suciedad del cepillo, utilizando cuidadosamente pinzas o tijeras si es necesario.
5. Vuelva a colocar el rodillo en la boquilla y presione firmemente hasta que encaje en su lugar de forma audible.

Solución de problemas

Solución propia de problemas

Para que no se produzca ningún problema, es importante cambiar el depósito para el polvo a tiempo, así como revisar y limpiar en ese momento el filtro protector del motor.

Problema	Posible causa / Solución
El aparato no se enciende.	El acumulador está completamente vacío. Cargar la batería, ► Capítulo «Cargar la batería»
El aparato no se carga (El interruptor de encendido/apagado no parpadea)	La fuente de alimentación no está bien colocada. Compruebe que el enchufe y el adaptador de alimentación están bien introducidos en las tomas, ► Capítulo «Carga del acumulador».
	Compruebe si se está utilizando la fuente de alimentación correcta (consulte «Datos técnicos»).
El aparato apenas aspira.	Hay que vaciar el depósito de polvo, limpiar el filtro de protección del motor y el depósito de polvo, ► Capítulo «Mantenimiento del aparato».
El tiempo de funcionamiento se acorta cada vez más.	El cepillo cilíndrico está sucio y se tiene que limpiar, ► Capítulo «limpieza del cepillo cilíndrico».
El cepillo cilíndrico gira lentamente o de forma irregular.	El cepillo cilíndrico está sucio y se tiene que limpiar, ► Capítulo «limpieza del cepillo cilíndrico».
El rodillo de cepillado y el LED de la boquilla para suelo se apagan automáticamente. El interruptor de encendido/apagado parpadea.	Se trata de una función de seguridad que evita un defecto en la boquilla cuando se atasca el cepillo cilíndrico. O bien el cepillo cilíndrico está sucio y se tiene que limpiar, ► Capítulo «Limpieza del cepillo cilíndrico» o se ha atascado algo en el cepillo cilíndrico, por ejemplo, al aspirar una alfombra de pelo alto. Para anular la desconexión, apague el aspirador, retire la boquilla del tubo telescópico o de la aspiradora de mano y retire cualquier objeto que bloquee el rodillo de cepillado. Después de volver a encenderlo, el rodillo y el LED vuelven a funcionar como de costumbre.

Línea de atención telefónica

Si no puede solucionar el problema mediante lo especificado en la tabla, llame a nuestra **Línea de atención telefónica** (véanse los datos de contacto en la garantía).

Número de artículo	Descripción
7080-048	Depósito de polvo, compl.
1136-048	Juego de filtros
1135-048	Tubo telescópico
7070-048	Boquilla para suelo
1134-048	Cepillo giratorio para la boquilla de suelo
1144-048	Accesorio 2 en 1
7081-048	Boquilla para juntas
7083-048	SopORTE de pared
7082-048	Fuente de alimentación

Deseche el aparato con la batería

Eliminación del aparato y del acumulador por separado



Los aparatos y los acumuladores eléctricos identificados con este símbolo deben eliminarse por separado de la basura doméstica. Los aparatos de los acumuladores eléctricos contienen materia prima valiosa que puede reutilizarse. La eliminación correcta de residuos protege el medioambiente y la salud del prójimo. Entregue el aparato y el acumulador desmontados por separado a los puntos de recogida correspondiente para que se eliminen.

Aspirapolvere a batteria senza fili

Gentile Cliente,

Prima di utilizzare l'apparecchio, vi raccomandiamo di leggere attentamente le seguenti istruzioni e di conservarle per farvi riferimento anche in futuro. L'apparecchio deve essere utilizzato solo da chi ha acquisito familiarità con le istruzioni seguenti.

Avvertenze di sicurezza

Determinati gruppi di persone

- Il presente apparecchio può essere usato da bambini (di almeno 8 anni di età) e da persone con ridotte capacità fisiche, sensoriali o mentali, o da persone senza particolari esperienze o conoscenze, purché siano sotto sorveglianza o siano state date loro istruzioni sull'uso dell'apparecchio e comprendano pienamente i rischi e le precauzioni di sicurezza che l'apparecchio comporta.
- I bambini non devono giocare con l'apparecchio, salirci o sedercisi sopra.
- Senza sorveglianza i bambini non possono eseguire la pulizia e la manutenzione.
- I bambini di età inferiore a 8 anni devono essere tenuti lontani dall'apparecchio e dall'alimentatore.
- Il materiale d'imballaggio non deve essere utilizzato come oggetto di gioco. Sussiste il rischio d'asfissia.

Collegamento sicuro dell'apparecchio

Poiché l'apparecchio funziona a elettricità, di norma sussiste il rischio di scossa elettrica.

Pertanto:

- Prima dell'uso, controllare che l'apparecchio e l'alimentatore non presentino eventuali danni. Non utilizzare mai un apparecchio difettoso o uno che presenta un alimentatore difettoso.
- Collegare l'alimentatore alle prese di corrente solo se i dati della targhetta identificativa corrispondono a quelli dell'alimentatore.
- Per evitare pericoli e per rispettare le norme di sicurezza, le riparazioni del dispositivo e dell'alimentatore devono essere eseguite solo dal nostro servizio clienti. Pertanto, in caso di riparazione, contattare il nostro servizio clienti telefonicamente o via e-mail (fare riferimento ai contatti dell'assistenza nel libretto di garanzia o visitare il sito www.severin.de).
- Non immergere l'apparecchio o l'alimentatore in acqua o in altri liquidi, né trattarli con liquidi. Tenere l'apparecchio e l'alimentatore lontani da pioggia e umidità. Non operare l'apparecchio e l'alimentatore all'aperto o in locali ad alto tasso di umidità dell'aria.

- Non toccare l'apparecchio e l'alimentatore con le mani bagnate. Nello scollegare l'alimentatore dalla presa di corrente, afferrare sempre direttamente l'alimentatore.
- Assicurarsi che il cavo dell'alimentatore non venga piegato, schiacciato o premuto passandoci sopra e che il cavo non vada a contatto con fonti di calore, umidità o spigoli vivi. Assicurarsi che il cavo dell'alimentatore non sia causa di inciampo.
- Prima di eseguire la pulizia o la manutenzione dell'apparecchio, nonché prima di cambiare un accessorio, spegnere l'apparecchio e assicurarsi che l'alimentatore non sia collegato.

Sicurezza durante l'uso delle batterie ricaricabili

- L'uso errato delle batterie ricaricabili comporta il pericolo di lesioni e di esplosione.
- **AVVERTENZA!** Utilizzare solo l'alimentatore in dotazione per caricare la batteria (vedere Dati tecnici). Non caricare mai la batteria con un alimentatore diverso. Utilizzare l'alimentatore in dotazione solo per caricare la batteria.
-  Al termine del loro ciclo di vita, dispositivo e batteria devono essere immediatamente conferiti a un relativo centro di raccolta nelle vicinanze per lo smaltimento sicuro e sostenibile. Non smaltire mai il dispositivo con la batteria dentro insieme ai rifiuti domestici.
- Non smontare mai il dispositivo con la batteria, non esporla ad alte temperature o gettarla nel fuoco.
- In caso di manipolazione impropria, il liquido può fuoriuscire dall'accumulatore dell'apparecchio. Non utilizzare più l'apparecchio con l'accumulatore se sono danneggiati o se fuoriesce del liquido.
 - Se è fuoriuscito del liquido, evitare il contatto con il liquido.
 - In caso di contatto con il liquido, lavare immediatamente con abbondante acqua. In presenza di conseguenze (di qualsiasi tipo) consultare un medico.

Rullo a spazzola rotante

- Il dispositivo nella bocchetta per pavimenti presenta un rullo a spazzola motorizzato. Ciò è una potenziale fonte di danni. Pertanto, osservare quanto segue:
- Prima di pulire o sottoporre a manutenzione l'apparecchio, assicurarsi che sia spento e non in carica.
- **AVVERTENZA!** Fare attenzione a non tenere mai alcuna parte del corpo sotto al rullo a spazzola.
- Non aspirare mai vicino a cavi, condutture e frange lunghe. Sussiste il rischio sia di danneggiare l'isolamento del cavo, sia che tali oggetti s'impiglino nel rullo a spazzola danneggiando l'apparecchio.

Luce a LED

- Sulla bocchetta per pavimento sono installati LED che illuminano l'area di lavoro davanti alla bocchetta.
- Non guardare direttamente i LED durante il funzionamento.
- Non è possibile sostituire i LED.

Uso conforme

- L'apparecchio può essere usato solo in ambiente domestico.
- Il dispositivo deve essere utilizzato esclusivamente per la pulizia su superfici piane, con livelli di sporco normali, tappeti a pelo corto o imbottiture che, durante l'uso della bocchetta per pavimenti, siano in grado di sopportare le sollecitazioni della spazzola rotante.
- Il dispositivo può essere utilizzato solo con i relativi accessori.
- Ogni altro utilizzo è considerato non conforme ed è vietato.

Al fine di prevenire lesioni, incendi e danni l'apparecchio non deve essere usato per aspirare:

- Uomini, animali o piante. Tenete lontano il dispositivo da parti del corpo, capelli e capi d'abbigliamento (ad es. lacci di scarpe). Non aspirate nelle vicinanze della vostra testa.
- Particelle incandescenti, infuocate o ardenti (come ad esempio cenere, carbone, carbone di legna, sigarette, fiammiferi).
- Sostanze esplosive o facilmente infiammabili o toner.
- Acqua e altri liquidi, ad esempio detersivi per tappeti.
- Oggetti appuntiti come frantumi di vetro, chiodi o rifiuti edili.
- Polveri fini come gesso, cemento, polvere sottile da foratura, cipria.

È inoltre vietato:

- Trasformare o riparare autonomamente l'apparecchio o l'alimentatore.
- Introdurre oggetti nelle aperture dell'apparecchio, salvo l'accessorio specificamente previsto.
- Usare, conservare o caricare l'apparecchio all'aperto.
- Coprire le fessure di areazione dell'apparecchio. Assicurarsi che le fessure di aerazione non siano ostruite da lanugine, capelli o simili.
- Utilizzare l'apparecchio senza avere installato il filtro.

Marcatura CE

Il dispositivo è in linea con le direttive UE obbligatorie per la marcatura CE.

Struttura / montaggio del dispositivo

Struttura del dispositivo e volume di consegna

1. Interruttore di accensione/spengimento e selezione tra modalità Eco/Power 
2. Presa di collegamento per l'alimentatore
3. Unità di base
4. Contenitore della polvere con attacco per contenitore della polvere
5. Tasto **PUSH** per la rimozione del contenitore della polvere
6. Tasti di bloccaggio per gli attacchi o il tubo telescopico
7. Tubo telescopico
8. Tasto di bloccaggio e regolazione della lunghezza del tubo telescopico
9. Ugello per superfici con rullo a spazzola
10. LED
11. Strumento 2 in 1
12. Bocchetta per fughe
13. Supporto a parete
14. Tasto **PULL** per l'apertura del coperchio del contenitore della polvere

Senza illustrazione:

15. Alimentatore

Montaggio del supporto a parete

Il supporto a parete serve a fissare il dispositivo in posizione eretta per evitare che cada.

1. Per installare il supporto a parete, scegliere una superficie piana vicino a una presa di corrente.
2. Assicurarsi che la superficie sia pulita e priva di grasso.
3. Agganciare il supporto a parete all'impugnatura del dispositivo montato direttamente sotto la presa di collegamento (la guida del cavo del supporto a parete è rivolta verso l'alto).
4. Rimuovere la pellicola protettiva, posizionare il dispositivo sul pavimento e spingere verso il basso il dispositivo con il supporto a parete sulla superficie.
5. Tenere fermo il supporto a parete e allentare l'apparecchio. Spingere nuovamente verso il basso il supporto a parete.
6. Inserire il dispositivo sul supporto a parete.

Ogni volta che si rimuove il dispositivo dal supporto a parete, tenere saldamente il supporto!

Montaggio del dispositivo

Rimuovere tutti i residui di imballaggio dal dispositivo e assemblare le singole parti:

1. Se necessario, montare il contenitore della polvere con l'attacco del contenitore della polvere inserito (vedere anche il capitolo "*Pulizia del contenitore della polvere*").
2. Collegare il tubo telescopico al dispositivo.
3. A seconda dell'applicazione, inserire la bocchetta per pavimenti/utensile 2 in 1/ bocchetta per fughe sul tubo telescopico o inserire gli accessori direttamente sul dispositivo.

Caricamento della batteria

È buona norma caricare la batteria prima di ogni utilizzo, specialmente dopo un lungo periodo di inattività. Ciò aumenta la durata della batteria e garantisce cicli di pulizia quanto più lunghi possibile.

1. Inserire la spina dell'alimentatore in dotazione nella presa dell'apparecchio.
2. Collegare l'alimentatore fornito alla presa di corrente.
 - L'interruttore di accensione/spengimento sull'impugnatura lampeggia in rosso.
 - Non appena la batteria è completamente carica, l'interruttore di accensione/spengimento diventa verde. La procedura di carica, se la batteria è scarica, durerà circa 4,5 ore.
3. Scollegare l'alimentatore dalla presa di corrente.
4. Scollegare la spina dell'alimentatore dalla presa dell'apparecchio.

Quando la batteria è completamente carica, il dispositivo può essere utilizzato per circa 10 minuti (in modalità Power) o circa 45 minuti (in modalità Eco).

CONSIGLIO: Se l'apparecchio viene utilizzato raramente, non lasciare l'alimentatore sempre collegato. Ciò prolunga la durata della batteria.

Uso del dispositivo

Scegliere la bocchetta per pavimenti, l'utensile 2 in 1 o la bocchetta a lancia

Bocchetta per pavimenti con tubo telescopico : per pavimenti rigidi e tappeti

Strumento 2 in 1

: per aspirare ad es. tappezzerie o mobili

L'accessorio a spazzola può essere spinto all'indietro, ad esempio per aspirare le briciole. A tal fine, premere il tasto di blocco sulla spazzola e spingerla indietro.

Bocchetta a lancia

: per aspirare gli angoli difficili da raggiungere

- Scegliere l'accessorio desiderato e posizionarlo sull'apparecchio montato.
- Regolare il tubo telescopico alla lunghezza desiderata.
- Tutti gli attacchi possono essere utilizzati anche senza tubo telescopico, ad es. per aspirare mobili. Quando si utilizza la bocchetta per pavimenti, assicurarsi che la base resista alle sollecitazioni del rullo a spazzola senza subire danni.
- Per rimuovere gli attacchi e il tubo telescopico, premere il tasto di blocco corrispondente e rimuovere l'attacco.

Aspirazione

1. Montare l'attacco desiderato ed eventualmente il tubo telescopico. Regolare il tubo telescopico alla lunghezza desiderata.
2. Premere l'interruttore sull'impugnatura per accendere l'apparecchio.
Livelli di potenza:
 - 1 pressione: modalità Eco
 - 2 pressioni: modalità Power
 - 3 pressioni: Spegnimento
3. Aspirare il pavimento, ecc.
4. Premere l'interruttore per spegnere il dispositivo.
5. Svotate e ripulite il serbatoio raccogli polvere (consultate il capitolo "*Manutenzione del dispositivo*").

Modalità Eco/Power

In modalità Eco l'aspirazione avviene a potenza normale. L'aspirapolvere a mano consuma meno energia e la carica della batteria dura più a lungo.

La modalità Power è indicata per l'aspirazione quando il livello di sporco è elevato.

Conservazione dell'apparecchio

Il dispositivo può essere riposto sul supporto a parete o poggiato a terra. Evitare di riporre il dispositivo in posizione verticale per evitare che cada. La caduta dell'unità può causare lesioni o danni all'unità/alla batteria.

Manutenzione del dispositivo

Svuotamento del serbatoio raccogli polvere

Il serbatoio raccogli polvere può accogliere una quantità di sporco limitata.

Pertanto, è bene svuotarlo dopo ogni procedura di pulizia e anche quando vi accorgete che le prestazioni di aspirazione sono notevolmente ridotte.

1. Assicuratevi che il dispositivo sia spento e non sia in carica.
2. Estrarre il tubo telescopico.
3. Tenere il dispositivo con il contenitore della polvere rivolto verso il basso sopra un contenitore per rifiuti.
4. Tirare il tasto **PULL** sul lato del contenitore della polvere. Per aprire lo sportello e svuotare il contenitore.
5. Premere con forza lo sportello e chiudere.

Pulizia del contenitore della polvere e del filtro

1. Assicuratevi che il dispositivo sia spento e non sia in carica.
2. Svuotare il contenitore della polvere (fare riferimento al capitolo "Svuotamento del contenitore della polvere").
3. Premere il tasto **PUSH** e rimuovere con cautela il contenitore della polvere.
4. Estrarre l'attacco del contenitore della polvere.
5. Ruotare il filtro a lamelle nell'attacco del contenitore della polvere fino a quando non può essere rimosso ed estratto.
6. Rimuovere il disco in schiuma dal filtro a lamelle.
7. Rimuovere l'anello in schiuma dall'attacco del contenitore della polvere.
8. Picchiettare e spazzolare accuratamente tutti i filtri.
9. Spazzolare l'insero del contenitore della polvere.

Nota: è possibile pulire tutte le parti con acqua corrente tiepida. Nel farlo, fare assolutamente attenzione ad asciugare completamente tutte le parti prima dell'utilizzo successivo del dispositivo. Il tempo di asciugatura dei filtri è di circa 24 ore.

10. Dopo la completa asciugatura delle singole parti, spingere il filtro in schiuma nell'attacco del contenitore della polvere.
11. Inserire il disco in schiuma nel filtro a lamelle e inserire e bloccare il filtro a lamelle nell'attacco del contenitore della polvere.
12. Inserire l'attacco del contenitore della polvere in quest'ultimo in modo che il bordino di guida sull'attacco del contenitore della polvere penetri nella scanalatura del contenitore della polvere.
13. Posizionare il contenitore della polvere sul manipolo come mostrato in figura e premere saldamente fino allo scatto in posizione.

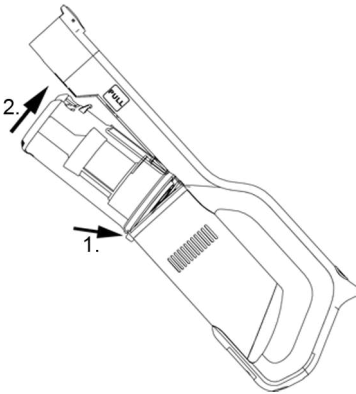

Si consiglia di sostituire i filtri ogni sei mesi per motivi igienici. (vedere la sezione "Parti di ricambio e accessori")

Pulizia del rullo a spazzola nella bocchetta per pavimenti

È possibile che, a causa dello sporco, il rullo a spazzola non giri più liberamente. Pulite regolarmente il rullo a spazzola.

1. Assicuratevi che il dispositivo sia spento e non sia in carica.
2. Rimuovere la bocchetta per pavimenti dal tubo telescopico.
3. Ruotare la bocchetta. Tirare la levetta (➔) e rimuovere con cautela il rullo a spazzola.
4. Liberare la spazzola da capelli e sporco, eventualmente utilizzando con cautela una pinzetta o delle forbici.
5. Reinserire il rullo a spazzola nella bocchetta e premere fino allo scatto in posizione.

Risoluzione dei problemi

Risoluzione dei problemi in autonomia

Per far sì che non abbiate nessun problema, è importante svuotare in tempo utile il serbatoio raccogli polvere e, in tale occasione, anche controllare e pulire il filtro di protezione del motore.

Problema	Possibile causa / soluzione
Il dispositivo non si accende.	La batteria è completamente scarica. Per la ricarica della batteria, ► capitolo "Caricare la batteria".
Il dispositivo non si carica (L'interruttore di accensione/spengimento non lampeggia)	L'alimentatore non è inserito correttamente. Verificate che la spina e l'adattatore per l'alimentatore siano inseriti correttamente nelle rispettive prese, ► capitolo "Caricamento della batteria". Verificare che venga utilizzato l'alimentatore corretto (vedere "Dati tecnici".)
Il dispositivo ha difficoltà a raccogliere lo sporco.	Dovete svuotare il serbatoio raccogli polvere oppure pulire il filtro di protezione del motore e il serbatoio stesso, ► capitolo "Manutenzione del dispositivo".
Il dispositivo riesce a stare in funzione sempre meno tempo.	Il rullo a spazzola è sporco e occorre pulirlo, ► capitolo "Pulizia del rullo a spazzola".
Il rullo a spazzola gira lentamente o in modo irregolare.	Il rullo a spazzola è sporco e occorre pulirlo, ► capitolo "Pulizia del rullo a spazzola".
Il rullo a spazzola e il LED sulla bocchetta per pavimenti si spengono automaticamente. L'interruttore di accensione/spengimento lampeggia.	In questo caso, si tratta di un meccanismo di sicurezza, che impedisce il danneggiamento dell'ugello in caso di blocco del rullo a spazzola. O il rullo a spazzola è sporco e occorre pulirlo, ► capitolo "Pulizia del rullo a spazzola" oppure qualcosa si è incastrato nel rullo a spazzola, ad es. dopo aver aspirato un tappeto dal tessuto felpato. Per annullare questo arresto di sicurezza, spegnete l'aspirapolvere, staccate l'ugello dal tubo telescopico o dall'aspirapolvere a mano e rimuovere eventuali oggetti che possono bloccare il rullo a spazzola. Alla riaccensione, il rullo a spazzola e il LED funzionerà di nuovo come di consueto.

Servizio di assistenza

Se non è possibile risolvere il problema con l'aiuto della tabella, chiamare il nostro **servizio assistenza** (vedere i dettagli di contatto nel libretto di garanzia separato).

Numero articolo	Descrizione
7080-048	Contenitore della polvere, completo.
1136-048	Set filtri
1135-048	Tubo telescopico
7070-048	Bocchetta per pavimenti
1134-048	Rullo a spazzola della bocchetta per pavimenti
1144-048	Strumento 2 in 1
7081-048	Bocchetta per fughe
7083-048	Supporto a parete
7082-048	Alimentatore

Smaltire il dispositivo con la batteria

Smaltimento separato per dispositivo e batteria



I dispositivi e le batterie recanti questo simbolo non devono essere smaltiti insieme ai rifiuti domestici! Dispositivi e batterie contengono delle preziose materie prime che è possibile riutilizzare. Un corretto smaltimento protegge l'ambiente e la salute del prossimo. Conferite separatamente il dispositivo e la batteria smontata, affinché siano smaltiti nei punti di raccolta appropriati.

Batteridrevet støvsuger

Kære kunde,

Inden apparatet tages i brug bør denne brugsanvisning læses omhyggeligt, og derefter gemmes til senere reference. Apparatet må kun benyttes af dem der er bekendt med den følgende brugsanvisning.

Sikkerhedshenvisninger

Bestemte persongrupper

- Enheden kan benyttes af børn på mindst 8 år og af personer med nedsatte fysiske, sensoriske eller mentale evner eller manglende erfaring og/eller viden, hvis de er blevet overvåget eller instrueret i at bruge apparatet på en sikker måde og forstår de involverede farer.
- Børn må ikke lege med apparatet eller stille eller sætte sig på apparatet.
- Rengøring og brugervedligeholdelse må ikke foretages af børn uden opsyn.
- Børn under 8 år skal holdes væk fra apparatet samt strømforsyningen.
- Emballagematerialet er ikke legetøj. Der er fare for kvælning.

Sikker tilslutning af apparatet

Da apparatet drives med elektrisk strøm, er der fare for elektrisk stød. Derfor gælder følgende:

- Kontrollér hele enheden og netledningen for skader inden brugen. Brug aldrig enheden, hvis enheden eller netledningen er defekt.
- Slut kun strømforsyningen til stikkontakter, som opfylder oplysningerne på strømforsyningens typeskilt.
- For at undgå farlige situationer og overholde sikkerhedsbestemmelserne må reparation af apparatet og strømforsyningen kun udføres af vores kundeservice. Kontakt derfor vores kundeservice pr. telefon eller e-mail, hvis du har brug for en reparation (se serviceadressen i det separate garantihæfte eller på www.severin.de).
- Sænk ikke apparatet eller strømforsyningen ned i vand eller andre væsker, og behandl dem ikke med væsker. Hold apparatet og strømforsyningen på sikker afstand af regn og fugt. Anvend ikke apparatet og strømforsyningen udendørs eller i rum med høj luftfugtighed.
- Berør ikke apparatet og strømforsyningen med våde hænder. Træk altid direkte i strømforsyningen, når du trækker den ud af stikkontakten.
- Pas på, at strømforsyningens kabel ikke knækkes, kommer i klemme eller køres over eller kommer i kontakt med varmekilder, fugt eller skarpe kanter. Sørg for, at strømforsyningens kabel ikke trækkes, så man kan snuble over det.

- Før rengøring eller vedligeholdelse af apparatet samt før udskiftning af tilbehør skal apparatet slukkes, og det skal kontrolleres, at strømforsyningen ikke er tilsluttet.

Sikkerhed ved omgang med akkuer

- Ved forkert omgang med akkuer er der fare for personskader og eksplosion.
- ADVARSEL! Til opladning af batteriet må du udelukkende anvende den medfølgende strømforsyning (se Tekniske data). Det genopladelige batteri må under ingen omstændigheder oplades med en anden strømforsyning. Den medleverede strømforsyning må udelukkende anvendes til opladning af det genopladelige batteri.
-  Efter brug skal du straks aflevere enheden med batteriet til et passende indsamlingssted i dit område og dermed sikre sikker og miljøvenlig bortskaffelse. Apparatet med batteri må aldrig bortskaffes sammen med det almindelige husholdningsaffald.
- Skil aldrig apparater med genopladelige batterier ad, udsæt dem ikke for høje temperaturer, og kast dem ikke på ilden.
- I tilfælde af forkert håndtering kan der lække væske fra det genopladelige batteri. Hold op med at benytte enheden og det genopladelige batteri, hvis det er beskadiget, eller der lækker væske fra det.
 - Hvis akkuen lækker væske, skal du undgå kontakt med væsken.
 - Hvis du kommer i kontakt med væsken, skal du omgående skylle denne af med rigelige mængder vand. Hvis du oplever følgevirkninger (uanset hvilken type), skal du søge læge.

Roterende børstevalse

- Enheden har en drevet børsterulle i gulvdysen. Denne kan forårsage skader. Bemærk derfor følgende:
- Før hver rengøring eller vedligeholdelse af apparatet skal du sikre dig, at apparatet er slukket og og ikke lader op.
- ADVARSEL! Vær opmærksom på, at der på intet tidspunkt må komme legemsdele ind under børstevalsen.
- Sug ikke i nærheden af kabler, ledninger og lange frynser. For det første er der fare for, at kabelisoleringen bliver beskadiget. For det andet kan disse genstande sætte sig fast i børstevalsen og derved beskadige apparatet.

LED-belysning

- På gulvmundstykket er der monteret LED'er, der oplyser arbejdsområdet foran gulvmundstykket.
- Se ikke ind i LED'erne, når de er tændt.
- Det er ikke muligt at udskifte LED'erne.

Tilsigtet brug

- Apparatet må kun anvendes til brug i private husholdninger.
- Enheden må kun bruges til rengøring på flade, normalt snavsede overflader, tæpper med kort luv eller polstring, der kan modstå belastningerne fra den roterende børste, når gulvdysen bruges.
- Enheden må kun bruges sammen med det tilhørende tilbehør.
- Enhver anvendelse derudover er i strid med den tilsigtede brug og er forbudt.

For at forebygge personskader, brand og skader må apparatet ikke anvendes på:

- Mennesker, dyr eller planter. Apparatet skal altid holdes væk fra alle former for kropsdele, hår og beklædningsgenstande (f.eks. snørebånd). Brug ikke støvsugeren i nærheden af hovedet.
- Glødende, brændende eller ulmende partikler, som f.eks. aske, kul, trækul, cigaretter, tændstikker.
- Eksplosive eller let antændelige stoffer eller toner.
- Vand og andre væsker, f.eks. fugtige tæpperensmidler.
- Spidse genstande som f.eks. glassplinter, søm eller murbrokker.
- Fint støv såsom gips, cement, fint borestøv og andet pulver.



Endvidere er følgende forbudt:

- Ombygning på eget initiativ eller reparation af apparatet eller dens strømforsyning.
- At stikke genstande ind i åbninger på apparatet. Dette gælder ikke det dertil beregnede tilbehør.
- Brug, opbevaring eller opladning udendørs.
- Tildækning af apparatets ventilationsåbninger. Hold ventilationsåbningerne fri for frug, hår og lignende.
- Brug af apparatet uden isat filter.

CE-mærkning

Apparatet lever op til de EU-direktiver, der er bindende for CE-mærkningen.

Samling af apparat / Montering af apparat**Samling af apparat og leveringsomfang**

1. Tænd/sluk og slå øko-/strømtilstand til/fra  | 
2. Strømforsyningsstik
3. Basisenhed
4. Støvbeholder med støvbeholderindsats
5. **TRYK** på knappen for at fjerne støvbeholderen
6. Låseknapper til tilbehør eller teleskoprør
7. Teleskoprør
8. Låseknop til justering af teleskoprørets længde
9. Gulvmundstykke med børstevalse
10. Lysdioder
11. 2-i-1-redskab
12. Fugemundstykke
13. Vægbeslag
14. **TRÆK** knappen for at åbne støvbeholderdækslet

Ikke afbilledet:

15. Strømforsyning

Fastgørelse af vægbeslag

Vægbeslaget bruges til at fastgøre den stående enhed på plads for at forhindre den i at vælte.

1. For at installere vægbeslaget skal du vælge en glat overflade nær en stikkontakt.
2. Sørg for, at overfladen er ren og fri for fedt.
3. Fastgør vægbeslaget på enhedshåndtaget på den monterede enhed direkte under tilslutningsstikket (kabelføringen af vægbeslaget peger opad).
4. Træk beskyttelsesfilmen af, placer enheden på gulvet, og tryk enheden mod overfladen med et vægbeslag.
5. Hold vægbeslaget, og løs enheden. Tryk vægbeslaget fast igen.
6. Fastgør enheden til vægbeslaget.

Når du løser enheden fra vægbeslaget, skal du holde vægbeslaget godt fast!

Montering af apparat

Fjern alle emballagerester fra enheden og saml de enkelte dele:

1. Hvis det er nødvendigt, skal du installere støvbeholderen med støvbeholderindsatsen indsat (se også kapitlet "*Rengøring af støvbeholderen ...*").
2. Fastgør teleskoprøret til enheden.
3. Afhængigt af anvendelsesområdet skal du fastgøre gulvdysen/2-i-1-værktøjet/sprækkedysen til teleskoprøret eller fastgøre tilbehøret direkte til enheden.

Opladning af batteri

Oplad helst batteriet, hver gang apparatet skal bruges, og især hvis det ikke har været i brug i længere tid. Dette forlænger batteriets levetid og giver de længste rengøringscyklusser.

1. Sæt stikket på den medfølgende strømforsyning i apparatets tilslutningsstik.
2. Sæt den medfølgende strømforsyning i en stikkontakt.
 - Tænd/sluk-knappen på håndtaget blinker rødt.
 - Når batteriet er fuldt opladet, lyser tænd/sluk-kontakten grønt. Opladningen tager ca. 4,5 timer, hvis batteriet er tomt.
3. Tag strømforsyningen ud af stikkontakten.
4. Træk stikket til strømforsyningen ud af enhedens tilslutningsstik.

Med et fuldt opladet batteri er driftstiden ca. 10 minutter (i Power-funktion) eller ca. 45 minutter (i Eco-funktion).

TIP: Hvis apparatet ikke bruges særlig tit, skal du ikke lade stikket sidde i stikkontakten i mellemtiden. Dette forlænger batteriets levetid.

Betjening af apparat

Anvendelse af gulvmundstykke, 2-i-1-redskab eller fugemundstykke

Gulvdysse med teleskoprør : til hårde gulve og tæpper

2-i-1-redskab : til f.eks. støvsugning af polstring eller møbler
Børstedelen kan skubbes tilbage fx for at suge krummer op. For at gøre dette skal du trykke på låseknappen på børsten og skubbe den tilbage.

Fugemundstykke : til støvsugning i svært tilgængelige hjørner

- Vælg det ønskede mundstykke, og sæt det på den samlede støvsuger.
- Indstil teleskoprøret til en passende længde.
- Alt tilbehør kan også bruges uden et teleskoprør til f.eks. støvsugning af møbler. Når du bruger gulvdysen, skal du sørge for, at substratet modstår børsterullens belastning ubeskadiget.
- For at fjerne tilbehøret og teleskoprøret skal du trykke på den tilsvarende låseknop og fjerne tilbehøret.

Støvsugning

1. Fastgør det ønskede tilbehør og om nødvendigt teleskoprøret. Juster teleskoprøret til den ønskede længde.
2. Tryk på kontakten på grebet for at tænde apparatet.

Driftstrin:

Tryk én gang: Øko-tilstand

Tryk to gange: Strømtilstand

Tryk tre gange: Sluk for apparatet

3. Gulv mv.
4. Tryk på kontakten for at slukke for enheden.
5. Tøm og rengør støvbeholderen (se Afsnit „Vedligeholdelse af apparat“).

Øko-/strømtilstand

I øko-tilstand udføres støvsugning med normal styrke. Håndstøvsugeren bruger mindre energi, og batteriets driftstid forlænges.

Strømtilstanden er velegnet til støvsugning med kraftig snavs.

Opbevaring af apparatet

Enheden kan opbevares enten på vægbeslaget eller liggende. Den må ikke parkeres stående for at undgå at vælte. Hvis apparatet vælter, kan det medføre personskade eller skade på apparatet/batteriet.

Vedligeholdelse af apparat

Tøm støvbeholderen

Støvbeholderen kan kun optage en begrænset mængde snavs.

Tøm derfor helst støvbeholderen efter hvert rengøringsforløb, og hvis sugedydelsen bliver mærkbart dårligere.

1. Sørg for, at apparatet er slukket, og at apparatet ikke lader op.
2. Træk teleskoprøret af.
3. Hold enheden med støvbeholderen ned over en affaldsbeholder.
4. **TRÆK** i træk-knappen på siden af støvbeholderen. Klappen åbner sig, og indholdet af støvbeholderen kan tømmes ud.
5. Tryk klappen godt ned, og luk den.

Rengør støvbeholderen og filteret

1. Sørg for, at apparatet er slukket og ikke lader op.
2. Tøm støvbeholderen (se kapitlet *Tømning af støvbeholder*).
3. Tryk på **TRYK**-knappen, og fjern forsigtigt støvbeholderen.
4. Træk støvbeholderindsatsen ud.
5. Drej lamelfilteret i støvbeholderindsatsen, indtil det er aftageligt, og træk det ud.
6. Fjern skumskiven fra lamelfilteret.
7. Fjern skumringen fra støvbeholderindsatsen.
8. Tryk grundigt på og børst alle filtre af.
9. Tør støvbeholderindsatsen af.

Bemærk: Alle dele kan rengøres under rindende, lukket vand. Det er vigtigt at sikre, at alle dele er helt tørre, inden enheden bruges igen. Tørretiden for filtrene er omkring 24 timer.

10. Når de enkelte dele er tørret helt, skal du skubbe skumfilteret ind i støvbeholderindsatsen.
11. Indsæt skumskiven i lamelfilteret, og indsæt og lås lamelfilteret i støvbeholderindsatsen.
12. Indsæt støvbeholderindsatsen i støvbeholderen på en sådan måde, at styrebanen på støvbeholderindsatsen griber ind i fordybningen på støvbeholderen.
13. Placer støvbeholderen på håndtaget som vist på figuren, og tryk den fast, indtil den hørbart klikker på plads.

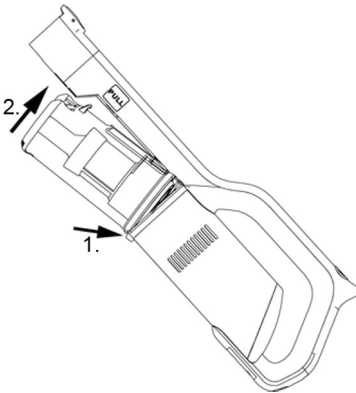

Vi anbefaler, at filtrene udskiftes hver sjette måned af hygiejniske årsager. (se *Reserve dele og tilbehør*)

Rengør børstevalsen i gulvdysen

Børstevalsen kan eventuelt ikke længere dreje frit på grund af snavs. Rengør børstevalsen regelmæssigt.

1. Sørg for, at apparatet er slukket, og at apparatet ikke lader op.
2. Fjern gulvdysen fra teleskoprøret.
3. Vend mundstykket om. Træk i skyderen (→), og fjern forsigtigt børstevalsen.
4. Frigør børsten for hår og snavs, brug evt. en pincet eller en saks forsigtigt.
5. Sæt børstevalsen tilbage i dysen, og tryk den fast, indtil den hørbart klikker på plads.

Afhjælpning af problemer

Egen afhjælpning af problemer

For så vidt muligt at undgå, at der opstår problemer, er det vigtigt at tømme støvbeholderen i god tid og kontrollere og rengøre motorbeskyttelsesfilteret i den forbindelse.

Problem	Mulig årsag/løsning
Apparatet kan ikke tændes.	Batteriet er helt tomt. For opladning af batteriet: ► kapitel "Opladning af batteriet"
Apparatet kan ikke oplades (tænd/sluk-kontakten blinker ikke)	Strømforsyningen er ikke tilsluttet korrekt. Kontrollér, om strømforsyningens stik og adapter sidder korrekt i bøsningerne, ► Afsnit „Opladning af batteri“. Kontroller, om den korrekte strømforsyning bruges (se "Tekniske data").
Apparatet optager nærmest ikke snavs.	Støvbeholderen skal tømmes, eller motorbeskyttelsesfilteret og støvbeholderen skal rengøres, ► Afsnit „Vedligeholdelse af apparat“.
Driftstiden bliver kortere og kortere.	Børstevalsen er snavset og skal rengøres, ► Afsnit „Rengøring af børstevalse“.
Børstevalsen drejer langsomt eller uregelmæssigt.	Børstevalsen er snavset og skal rengøres, ► Afsnit „Rengøring af børstevalse“.
Børstevalsen og lysdioden på gulvdysen slukker automatisk. Tænd/sluk-kontakten blinker.	Der er her tale om en sikkerhedsfunktion, der forhindrer en defekt på mundstykket, hvis børstevalsen sidder fast. Børstevalsen er enten snavset og skal rengøres, ► Afsnit „Rengøring af børstevalse“, eller noget har sat sig fast i børstevalsen, f.eks. ved støvsugning af et langluvet tæppe. For at annullere nedlukningen skal du slukke støvsugerens, fjerne dysen fra teleskoprøret eller håndstøvsugerens og fjerne genstande, der blokerer børstevalsen. Efter at have tændt igen, fungerer børstevalsen og lysdioden som normalt igen.

Servicehotline

Hvis du ikke kan løse problemet ved hjælp af tabellen, skal du ringe til vores **Servicehotline** (se kontaktoplysninger i det separate garantihæfte).

Artikelnummer	Beskrivelse
7080-048	Støvbeholder, komplet
1136-048	Filtersæt
1135-048	Teleskoprør
7070-048	Parke mundstykke
1134-048	Børstevalse til gulvmundstykke
1144-048	2-i-1-redskab
7081-048	Fugemundstykke
7083-048	Vægbeslag
7082-048	Strømforsyning

Bortskaffelse af enheden med batteri

Separat bortskaffelse af apparat og batteri



Apparater og batterier, der er mærket med dette symbol, må ikke bortskaffes sammen med husholdningsaffald! Apparater og batterier indeholder værdifulde råstoffer, der kan genbruges. En korrekt bortskaffelse beskytter miljøet og dine medmenneskers sundhed. Aflever apparatet og det afmonterede batteri separat til bortskaffelse på de pågældende indsamlingssteder.

Sladdlös batteridammsugare

Bästa kund!

Innan du använder apparaten bör du läsa denna bruksanvisning noga och spara den för framtida referens. Apparaten bör endast användas av personer som bekantat sig med nedanstående instruktioner.

Säkerhetsanvisningar

Särskilda persongrupper

- Denna enhet kan användas av barn från 8 års ålder och av personer med nedsatt fysisk, sensorisk eller mental förmåga eller bristande erfarenhet och/eller kunskap om de står under uppsikt eller har fått instruktioner om hur enheten används på ett säkert sätt och har förstått farorna vid användningen.
- Barn får inte leka med apparaten.
- De får inte heller stå eller sitta på den. Barn får inte rengöra eller underhålla apparaten utan uppsikt.
- Barn under 8 år måste hållas borta från apparaten och nätdelen.
- Förpackningsmaterialet får inte användas som leksak. Det finns risk för kvävning.

Säker anslutning av apparaten

Apparaten används med elektrisk ström, varför det alltid finns en risk att få en elektrisk stöt.

Tänk därför på följande:

- Kontrollera hela enheten och nätdelen innan användningen för eventuella skador. Använd aldrig en defekt enhet eller en enhet med en defekt nätdel.
- Anslut nätdelen enbart till ett eluttag som motsvarar uppgifterna på typskylten på nätdelen.
- För att undvika risker och för att följa säkerhetsbestämmelserna, får reparationer på apparaten och nätdelen bara utföras av vår kundtjänst. Kontakta därför vid reparation vår kundtjänst per telefon eller e-post (se serviceadresser i det separata garantihäftet eller på www.severin.de).
- Doppa aldrig ner apparaten eller nätdelen i vatten eller i någon annan vätska och behandla den aldrig med vätskor. Håll apparaten och nätdelen borta från regn och väta. Använd aldrig apparaten eller nätdelen utomhus eller i rum med hög luftfuktighet.
- Ta aldrig i apparaten eller nätdelen med våta händer. Håll alltid i nätdelen, när du ska dra ut den ur eluttaget.
- Se till att kabeln till nätdelen varken viks, kläms fast eller körs över och att den inte kommer i kontakt med värmekällor, fukt eller vassa kanter. Se till att man inte kan snubbla över nätdelens kabel.

- Stäng av apparaten och se till att nätdelen inte är ansluten i eluttaget inför rengöring och underhåll, liksom innan du byter tillbehör.

Säkerhet vid hantering av uppladdningsbara batterier

- Det finns risk för personskador och explosion vid felaktig hantering av uppladdningsbara batterier.
- **WARNING!** Använd bara den medföljande nätdelen vid laddning av batterierna (se tekniska data). Ladda aldrig batterierna med en annan nätdel. Den medföljande nätdelen får i sin tur endast användas för att ladda batterierna som levereras med apparaten.
-  Efter användning ska du omedelbart lämna över enheten med batteriet till en lämplig insamlingsplats i ditt område och därmed säkerställa en säker och miljövänlig avfallshantering. Kasta aldrig enheten med uppladdningsbara batterier i hushållssopporna.
- Apparaten med de uppladdningsbara batterierna får aldrig tas isär, utsättas för höga temperaturer eller kastas in i öppen eld.
- Vid felaktig hantering kan det läcka vätska ur batterierna. Använd inte enheten med batteriet om den är skadad eller vätska läcker ut.
 - Undvik kontakt med vätskan, om det skulle ha kommit ut någon.
 - Spola omedelbart av vätskan med mycket vatten, om du skulle ha rört vid den. Uppsök en läkare vid efterföljande symtom (oavsett typen av symtom).

Roterande borstvals

- Enheten har en driven borstvals i golvmunstycket. Denna kan förorsaka personskador. Beakta därför följande:
- Innan varje rengöring eller underhåll av enheten skall det säkerställas att enheten är avstängd och inte laddar.
- **WARNING!** Se till att det aldrig kan komma in en kroppsdel under borstvalsen.
- Sug inte i närheten av kablar, ledningar och långa fransar. För det första finns det risk för att kabelisoleringen skadas. För det andra kan föremålen fastna i borstvalsen och därmed skada apparaten.

LED-belysning

- På golvmunstycket finns det inbyggda LED-lampor som lyser upp arbetsområdet framför golvmunstycket.
- Titta inte rakt in i LED-lamporna under användning.
- Det går inte att byta ut LED-lamporna.

Avsedd användning

- Apparaten får användas endast i hushållet.
- Enheten får endast användas för rengöring på plana, normalt smutsiga ytor, mattor med kort lugg eller klädslar som tål den roterande borstens belastning när golvmunstycket används.
- Enheten får endast användas med tillhörande tillbehör.
- All annan användning räknas som felaktig användning.

För att förebygga personskador, bränder och saksador får apparaten inte användas för dammsugning av:

- Människor, djur eller växter. Håll alltid apparaten borta från kroppsdelar, hår och kläder (t.ex. skosnören). Sug inte i närheten av huvudet.
- Glödande, brinnande eller glimmande partiklar (såsom aska, kol, träkol, cigaretter, tändstickor).
- Explosiva eller lättantändliga ämnen eller toner.
- Vatten och andra vätskor, exempelvis fuktiga mattrengöringsmedel.
- Vassa föremål såsom glassplitter, spikar eller byggavfall.
- Fint damm som gips, cement, byggdamm, puder.



Dessutom är följande förbjudet:

- Att själv bygga om eller reparera apparaten eller nätdelen.
- Att sticka in föremål i apparatens öppningar. Det tillhörande tillbehöret undantas.
- Att använda, förvara eller ladda batteriet i apparaten utomhus.
- Övertäckning av ventilationsöppningarna på enheten. Håll ventilationsöppningarna fria från ludd, hår och liknande.
- Användning av enheten utan isatta filter.

CE-märkning

Apparaten motsvarar EU-direktiven, som krävs för CE-märkningen.

Apparatupbyggnad och leveransens omfattning

1. Slå på/av och växla mellan Eco/Power-läge  
2. Strömförsörjningsuttag
3. Apparatsomme
4. Dammbehållare med dammbehållarinsats
5. **TRYCK** på knappen för att ta bort dammbehållaren
6. Låsknappar för tillbehör eller teleskoprör
7. Teleskoprör
8. Teleskopisk låsknapp för rörlängdsjustering
9. Golvmunstycke med borstvals
10. Lysdioder
11. 2 i 1-verktyg
12. Fogmunstycke
13. Vägghållare
14. **DRA** i knappen för att öppna dammbehållarens lock

Utan bild:

15. Nätdel

Sätta dit väggfäste

Väggfästet används för att fästa den stående enheten för att förhindra att den tippar.

1. För att installera väggfästet, välj en slät yta nära ett uttag.
2. Se till att ytan är ren och fri från fett.
3. Fäst väggfästet på enhetshandtaget på den monterade enheten direkt under anslutningsuttaget (kabeldragning av väggfästet pekar uppåt).
4. Avlägsna skyddsfolien, placera enheten på golvet och tryck fast enheten mot ytan med väggfästet.
5. Håll i väggfästet och lossa enheten. Tryck fast väggfästet igen.
6. Fäst enheten på väggfästet.

Håll fast väggfästet varje gång du lossar enheten från väggfästet!

Montera apparaten

Ta bort alla förpackningsrester från enheten och montera de enskilda delarna:

1. Montera vid behov dammbehållaren med dammbehållarens insats insatt (se även kapitlet "*Rengöring av dammbehållaren*").
2. Fäst teleskopröret på enheten.
3. Beroende på applikation, fäst golvmunstycket/2-i-1-verktyget/fogmunstycket på teleskopröret eller fäst tillbehöret direkt på enheten.

Ladda upp ackumulatören

Det är bäst att ladda upp ackumulatören innan användningen, särskilt efter ett längre uppehåll. Detta ökar ackumulatörens livslängd och ger längsta möjliga arbetstider.

1. Stick in den medföljande nätdelens stickkontakt i enhetens anslutningsdosa.
2. Anslut medlevererad nätdel i stickuttaget.
 - På/av-brytaren på handtaget blinkar rött.
 - När batteriet är fulladdat lyser strömbrytaren grönt. Laddningstiden för en helt tom ackumulatör är ca. 4,5 timmar.
3. Dra ut nätdelen från stickuttaget.
4. Dra ut nätdelens stickkontakt ur enhetens anslutningsdosa.

Drifttiden vid fullt uppladdad ackumulatör är ca. 10 minuter (i Power-Modus) eller ca. 45 minuter (i Eco-Modus).

TIPS: Om enheten bara används sällan bör nätdelen inte vara ansluten hela tiden. Detta förlänger batteriets livslängd.

Manövrera apparaten

Välj golvmunstycket, 2i1-verktyget eller fogmunstycket

Golvmunstycke med teleskoprör : för hårda golv och mattor

2 i 1-verktyg : för t.ex. dammsugning av dynor eller möbler

Borstpåsatsen kan skjutas tillbaka för att t.ex. suga upp smulor. För att göra detta, tryck på låsknappen på borsten och skjut tillbaka den.

Fogmunstycke : för att suga svårtillgängliga hörn

- Välj den önskade påsatsen och sätt den på den monterade enheten.
- Ställ in teleskopröret på den önskade längden.
- Alla tillbehör kan också användas utan teleskoprör för att till exempel dammsuga möbler. När du använder golvmunstycket, se till att underlaget tål påfrestningarna från borstvalsen.
- För att ta bort tillbehören och teleskopröret, tryck på respektive låsknapp och ta bort tillbehöret.

Suga

1. Fäst önskat tillbehör och vid behov teleskopröret. Justera teleskopröret till önskad längd.
2. Tryck brytaren på enhetens handtag för att sätta på enheten.

Omkopplingssteg:

Tryck en gång: Eco-läge

Tryck två gånger: Power-läge

Tryck tre gånger: Avstängning

3. Dammsuga golv m.m.
4. Tryck på strömbrytaren för att stänga av enheten.
5. Töm dammbehållaren och rengör den (se kapitel "Underhåll av apparaten").

Eco/Power-läge

I Eco-läge utförs dammsugning med normal effekt. Handdammsugaren förbrukar mindre energi och ackumulatorns drifttid blir längre.

Power-läget är lämpligt för dammsugning vid kraftig nedsmutsning.

Förvara enheten

Enheten kan förvaras antingen på väggfästet eller liggande. Den får inte parkeras stående för att undvika att den välter. Om apparaten tippas kan det leda till personskador eller skador på enheten/batteriet.

Underhåll av apparaten

Töm dammbehållaren

Dammbehållaren kan bara ta upp en viss mängd smuts.

Det är därför bäst att tömma dammbehållaren efter varje städning eller när sugeffekten avtar märkbart.

1. Se till att apparaten är fränkopplad och inte laddas.
2. Dra av teleskopröret.
3. Håll apparaten med dammbehållaren nedåt över en avfallsbehållare.
4. Dra i knappen **PULL** på sidan av dammbehållaren. Luckan öppnas och dammbehållarens innehåll kan tömmas.
5. Tryck ner luckan ordentligt och stäng den.

Rengöra dammbehållaren och filtret

1. Se till att apparaten är fränkopplad och inte laddas.
2. Töm dammbehållaren (se kapitel "Tömma dammbehållaren").
3. Tryck på knappen **PUSH** och ta försiktigt bort dammbehållaren.
4. Dra ut dammbehållarens insats.
5. Roter lamellfiltret i dammbehållarens insats tills det är urtagbart och dra ut det.
6. Ta bort skumplastskivan från lamellfiltret.
7. Ta bort skumplastringen från dammbehållarens insats.
8. Knacka ut och borsta av alla filter noga.
9. Borsta av dammbehållarens insats.

Anvisning: Alla delar kan rengöras under rinnande, ljummet vatten. Det är viktigt att se till att alla delar är helt torra innan nästa användning av enheten. Torktiden för filtren är cirka 24 timmar.

10. När de enskilda delarna har torkat helt, skjut in skumplastfiltret i dammbehållarens insats.
11. Sätt in skumplastskivan i lamellfiltret och sätt in och lås lamellfiltret i dammbehållarens insats.
12. Sätt in dammbehållarens insats i dammbehållaren på ett sådant sätt att styrbanan på dammbehållarens insats griper in i ursparningen på dammbehållaren.
13. Placera dammbehållaren på handtaget såsom visas i figuren och tryck ordentligt tills det hörbart klickar på plats.

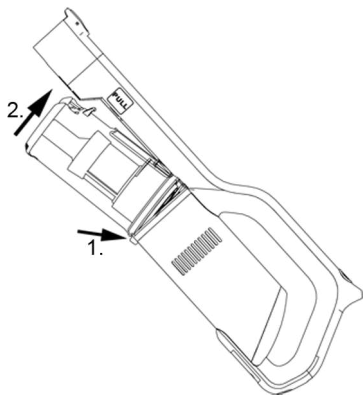

Vi rekommenderar att du byter ut filtren var sjätte månad av hygieniska skäl. (se "Reservdelar och tillbehör")

Rengöra borstvalsens i golvmunstycket

På grund av försmutsning kan borstvalsens inte längre rotera. Rengör borstvalsens regelbundet.

1. Se till att apparaten är fränkopplad och inte laddas.
2. Dra av golvmunstycket från teleskopröret.
3. Vänd munstycket. Dra i skjutreglaget (➔) och ta försiktigt bort borstvalsens.
4. Befria borsten från hår och smuts. Använd eventuellt en pincett eller sax.
5. Sätt tillbaka borstvalsens i munstycket och tryck fast det ordentligt tills det hörbart klickar på plats.

Åtgärda problem

Åtgärda problem själv

För att det inte ska uppträda några fel, är det viktigt att tömma dammbehållaren i tid och samtidigt kontrollera och rengöra motorfiltret.

Problem	möjlig orsak / Lösning
Apparaten kan inte kopplas till.	Akkumulatören är helt tom. Ladda batteriet, ► Kapitel "Ladda batteriet"
Apparaten kan inte laddas upp (På-Av/strömbrytaren blinkar inte).	Nätdelen är inte korrekt ansluten. Kontrollera att nätdelens stickkontakt och nätadaptern sitter korrekt i sina anslutningshylsor, ► Kapitel "Ladda upp ackumulatören". Kontrollera att rätt nätadel används (se "Tekniska data").
Apparaten suger knappt upp något smuts.	Dammbehållaren måste tömmas eller motorskyddsfilret och dammbehållaren måste rengöras, ► Kapitel "Underhåll av apparaten".
Drifttiden blir allt kortare.	Borstvalse är försmutsad och måste rengöras, ► Kapitel "Rengörborstvalsen".
Borstvalse vrider sig långsamt eller oregelbundet.	Borstvalse är försmutsad och måste rengöras, ► Kapitel "Rengörborstvalsen".
Borstvalse och lysdioden på golvmunstycket slocknar automatiskt. På/av-brytaren blinkar.	Detta är en säkerhetsfunktion som förhindrar en defekt på munstycket vid fastklämd borstvals. Antingen är borstvalse försmutsad och måste rengöras, ► Kapitel "Rengör borstvalsen" eller så har något fastnat i borstvalse, t.ex. vid dammsugning av mattor med lång lugg. För att upphäva avstängningen, stäng av dammsugaren, ta bort munstycket från teleskopröret eller handdammsugaren och ta bort eventuella föremål som blockerar borstvalse. Efter att ha satts på igen fungerar borstvalse och lysdioden som vanligt igen.

Servicetelefonlinje

Om du inte kan lösa problemet med hjälp av tabellen, ring vår **servicetelefonlinje** (se kontaktdata i separat garantihäfte).

Artikelnummer	Beskrivning
7080-048	Dammbehållare, komplett
1136-048	Filteruppsättning
1135-048	Teleskoprör
7070-048	Golvmunstycke
1134-048	Borstvals för golvmunstycke
1144-048	2 i 1-verktyg
7081-048	Fogmunstycke
7083-048	Vägghållare
7082-048	Nätadel

Kassera enheten med batteriet

Avfallshandtera apparaten och ackumulatören separat.



Apparat och ackumulatörer som är märkta med denna symbol, får inte kastas i hushållsoporna! Apparat och ackumulatörer innehåller värdefulla råämnena som kan återanvändas. En korrekt avfallshandtering skyddar miljön och era medmänniskors hälsa. Lämnar in apparat och utmonterade ackumulatörer separat till respektive insamlingsställen.

Johdoton akkuimuri

Hyvä Asiakas,

Lue seuraavat ohjeet huolellisesti ennen laitteen käyttöä ja säilytä tämä opas tulevaa tarvetta varten. Laitetta saavat käyttää vain henkilöt, jotka ovat perehtyneet alla oleviin ohjeisiin.

Turvallisuusohjeita

Erityiset henkilöryhmät

- Tätä laitetta voivat käyttää yli 8-vuotiaat lapset ja henkilöt, joiden fyysiset, sensoriset tai henkiset kyvyt ovat heikentyneet tai joilla ei ole kokemusta ja/tai tietoa, jos heitä valvotaan tai on opastettu laitteen turvallisessa käytössä ja jos he ymmärtävät siihen liittyvät vaarat.
- Lapset eivät saa leikkiä laitteella tai asettua tai istuutua laitteen päälle.
- Lapset eivät saa puhdistaa laitetta tai suorittaa käyttäjän huoltotoimia ilman valvontaa.
- Alle 8-vuotiaat lapset on pidettävä loitolla laitteesta ja laitteen verkkolaitteesta.
- Pakkausmateriaalia ei saa käyttää leikkimiseen. Tukehtumisvaara.

Laitteen turvallinen liittäminen

Laitte ladataan sähkövirralla, minkä vuoksi lataamisesta aiheutuu aina sähköiskun vaara.

Tämän vuoksi:

- Tarkasta laite ja verkko-osa ennen käyttöä mahdollisten vaurioiden varalta. Älä koskaan käytä viallista laitetta tai laitetta, jonka verkko-osa on vioittunut.
- Liitä verkkolaitte vain pistorasioihin, jotka vastaavat verkkolaitteen tyyppikilven tietoja.
- Vaaratilanteiden välttämiseksi ja turvallisuusmääräysten noudattamiseksi laitteen ja verkko-osan saa korjauttaa vain asiakaspalvelussamme. Ota sen vuoksi yhteyttä asiakaspalveluumme puhelimitse tai sähköpostilla (katso huollon osoitteet erillisestä takuulehtisestä, joka on osoitteessa www.severin.de).
- Älä upota laitetta tai verkkolaitetta veteen tai muuhun nesteeseen äläkä käsittele niitä nesteillä. Huolehdi siitä, että laite ja verkkolaitte eivät altistu sateelle ja kosteudelle. Älä käytä laitetta ja verkkolaitetta ulkona tai tiloissa, joiden ilmankosteus on suuri.
- Älä koske laitteeseen ja verkkolaitteeseen märin käsin. Tartu aina itse verkkolaitteeseen irrottaessasi verkkolaitteen pistorasiasta.
- Huolehdi siitä, että verkkolaitteen johto ei taitu tai jää puristuksiin. Huolehdi niin ikään siitä, että ajaminen johdon päältä ei ole mahdollista ja että johto ei joudu

kosketuksiin lämmönlähteiden, kosteuden tai terävien reunojen kanssa. Huolehdi siitä, että verkkolaitteen johtoon ei voi kompastua.

- Sammuta laite ennen laitteen puhdistamista tai huoltamista ja lisävarusteiden vaihtoa. Varmista tällöin myös se, että verkkolaitetta ei ole yhdistetty sähköverkkoon.

Akkujen turvallinen käsittely

- Akkujen virheellinen käsittely voi johtaa tapaturmaan ja räjähdykseen.
- VAROITUS! Käytä akun lataamiseen vain mukana toimitettua verkko-osaa (katso Tekniset tiedot). Älä missään tapauksessa lataa akkua toisella verkko-osalla. Käytä mukana toimitettua verkko-osaa vain akun lataamiseen.
-  Käytön lopettamisen jälkeen toimita laite välittömästi akun kanssa asianmukaiseen keräyspisteeseen alueellasi ja varmista siten turvallinen ja ympäristöystävällinen hävittäminen. Älä koskaan hävitä akkua sekajätteen mukana.
- Älä koskaan erota akkua ja laitetta toisistaan, äläkä altista akkua korkeille lämpötiloille äläkä viskaa sitä tuleen.
- Jos laitteen akkua käsitellään epäasianmukaisesti, siitä voi valua ulos nestettä. Älä jatka akullisen laitteen käyttämistä, jos se on vahingoittunut tai jos siitä on valunut ulos nestettä.
 - Vältä joutumista kosketuksiin akusta vuotaneen nesteen kanssa.
 - Nesteen kanssa kosketuksiin joutunut kehon alue on huuhdeltava välittömästi perusteellisesti vedellä. Hakeudu lääkäriin, mikäli altistumisesta nesteelle on aiheutunut minkäänlaisia oireita.

Pyörivä harjarulla

- Laitteessa on pyörivä harjatela lattiasuulakkeessa. Se voi aiheuttaa vammoja. Huomioi sen vuoksi seuraavat asiat:
- Varmista aina ennen laitteen puhdistusta tai huoltoa, että laite on kytketty pois päältä eikä sitä ladata.
- VAROITUS! Huolehdi siitä, että kehon osat eivät voi jäädä missään tilanteessa harjarullan alle.
- Älä imuroi johtojen ja pitkien hapsujen lähellä. Tällöin on vaarana johtojen eristyksen vaurioituminen. Edellä mainitut kohteet voivat lisäksi takertua kiinni harjarullaan ja vahingoittaa siten laitetta.

LED-valaistus

- Lattiasuulakkeeseen on asennettu LED-lamppuja, jotka valaisevat lattiasuulakkeen edessä olevan työalueen.
- Älä katso käytön aikana LED-lamppuja kohti.
- LED-lamppuja ei voi vaihtaa.

Käyttötarkoitus

- Laite on tarkoitettu vain kotitalouskäyttöön.
- Laitetta saa käyttää vain tasaisten, normaalisti likaantuneiden pintojen, lyhytnukkaisten mattojen tai verhoilujen puhdistukseen, jotka kestävät pyörivästä harjasta aiheutuvan rasituksen lattiasuulaketta käytettäessä.
- Laitetta saa käyttää vain siihen liittyvien lisävarusteiden kanssa.
- Muunlainen käyttö katsotaan laitteelle määritellyn käyttötarkoituksen vastaiseksi ja on siksi kiellettyä.

Tapaturmien, tulipalojen ja vahinkojen välttämiseksi laitteella ei saa imuroida seuraavia kohteita:

- Ihmiset, eläimet tai kasvit. Pidä laite aina loitolla ruumiinosista, hiuksista ja vaatekappaleista (esim. kengännauhoista). Älä imuroi pään lähellä.
- hehkuvaa, palavaa tai kytevää ainesta (esim. tuhkaa, hiiltä, puuhiiltä, savukkeita tai tulitikkuja)
- helposti räjähtäviä tai syttyviä aineita tai tulostinmustetta
- vettä tai muita nesteitä, esim. kosteita matonpuhdistusaineita.
- teräviä esineitä, kuten lasinsiruja, nauloja tai rakennusjätettä.
- Hieno pöly, kuten kipsi, sementti, hieno porauspöly, puuteri.



Kiellettyä on lisäksi:

- muutosten tekeminen laitteeseen tai sen verkkolaitteeseen taikka laitteen/ verkkolaitteen korjaaminen ilman valmistajan lupaa
- esineiden työntäminen laitteen aukkoihin Poikkeuksena tästä ovat laitteeseen tarkoitettut lisävarusteet.
- a laitteen käyttö, säilytys tai lataus ulkona.
- Laitteessa olevien tuuletusrakojen peittäminen. Varmista, että nukka, hiukset tai vastaavat eivät tuki tuuletusrakoja.
- Laitteen käyttäminen ilman suodatinta.

CE-merkki

Laite vastaa EU-direktiivejä, joiden noudattamista CE-merkki edellyttää.

Laitteen kokoonpano / laitteen asennus**Laitteen kokoonpano ja pakkauksen sisältö**

1. Virtakytkin ja Eco-/Power-tilan vaihto  
2. Verkko-osan liitäntä
3. Peruslaite
4. Pölysäiliö ja pölysäiliön sisäosa
5. **PUSH**-painike pölysäiliön irrottamiseen
6. Lisävarusteiden tai teleskooppiputken lukituspainikkeet
7. Teleskooppiputki
8. Teleskooppiputken pituussäädön lukituspainike
9. Lattiasuulake harjatelalla
10. LEDit
11. 2in1-työkalu
12. Rakosuulake
13. Seinäteline
14. **PULL**-painike pölysäiliön kannen avaamiseen

Kuvasta puuttuvat:

15. Verkko-osa

Seinätelineen kiinnittäminen

Seinätelinettä käytetään kiinnittämään pystyasennossa oleva laite, jotta se ei kaadu.

1. Valitse seinätelineelle sileä pinta pistorasian läheltä.
2. Varmista, että pinta on puhdas ja rasvaton.
3. Kiinnitä seinäteline kootun laitteen kahvaan suoraan liitäntäpistorasian alapuolelle (seinätelineen kaapelireiätyt yöspäin).
4. Irrota suojakalvo, aseta laite lattialle ja paina laite seinätelineessä pintaa vasten.
5. Pidä kiinni seinätelineestä ja vapauta laite. Paina seinätelinettä uudelleen.
6. Kiinnitä laite seinätelineeseen.

Aina kun vapautat laitteen seinätelineestä, pidä seinätelineestä kiinni!

Laitteen asennus

Poista kaikki pakkausjäämät laitteesta ja kokoa yksittäiset osat:

1. Asenna tarvittaessa pölysäiliö ja pölysäiliön sisäosa (katso myös luku "Pölysäiliön puhdistus...").
2. Kiinnitä teleskooppiputki laitteeseen.
3. Käytöstä riippuen kiinnitä lattiasuulake /2-in-1-työkalu/ rakosuulake teleskooppiputkeen tai kiinnitä lisävarusteet suoraan laitteeseen.

Akun lataaminen

Lataa akku mieluiten aina ennen käyttöä, erityisesti pitkän käyttämättömyysjakson jälkeen. Tämä pidentää akun elinikää ja varmistaa mahdollisimman pitkän siivousajan.

1. Liitä mukana toimitetun verkko-osan liitin laitteen liitäntään.
2. Liitä mukana toimitettu verkko-osa pistorasiaan,
 - Kahvan virtakytkin vilkkuu punaisena.
 - Kun akku on ladattu täyteen, virtakytkin palaa vihreänä. Tyhjän akun lataus kestää noin 4,5 tuntia.
3. Vedä verkko-osa irti pistorasiasta.
4. Vedä verkko-osan liitin irti laitteen liitännästä.

Täyteen ladatun akun käyttöaika on noin 10 minuuttia (Power-tilassa) tai noin 45 minuuttia (Eco-tilassa).

VINKKI: Jos laitetta käytetään vain harvoin, verkko-osa ei saa olla pysyvästi liitettynä. Tämä pidentää akun käyttöikää.

Laitteen käyttäminen

Valitse lattiasuulake, 2in1-työkalu tai rakosuulake

Lattiasuulake teleskooppiputkella : koviille lattioille ja matoille

2in1-työkalu

: esimerkiksi verhoilun tai huonekalujen imurointiin

Harjaosa voidaan työntää sisään esim. murujen imuroimiseksi. Paina tätä varten harjan lukituspainiketta ja vedä se taaksepäin.

Rakosuulake

: vaikeapääsyisten nurkkien imuroimiseen

- Valitse haluttu lisäosa ja liitä se asennettuun laitteeseen.
- Säädä teleskooppiputki haluttuun pituuteen.
- Kaikkia lisävarusteita voidaan käyttää myös ilman teleskooppiputkea esimerkiksi huonekalujen imurointiin. Kun käytät lattiasuulaketta, varmista, että alusta kestää harjatelan rasituksen vahingoittumattomana.
- Irrota lisävarusteet ja teleskooppiputki painamalla vastaavaa lukituspainiketta ja poista lisävaruste.

Imurointi

1. Kiinnitä haluttu lisävaruste ja tarvittaessa teleskooppiputki. Säädä teleskooppiputki haluttuun pituuteen.
2. Kytke laite päälle painamalla laitteen kahvassa olevaa kytkintä.

Kytchentäsoit

Paina 1 kerran: Eco-tila

Paina 2 kertaa: Power-tila

Paina 3 kertaa: Sammuuta

3. Lattian ym. imurointi.
4. Sammuuta laite painamalla virtakytkintä.
5. Tyhjennä pölysäiliö ja puhdista se (katso luku "Laitteen huoltaminen").

Eco/Power-tila

Eco-tilassa imurointi suoritetaan normaalilla teholla. Varsi-imuri kuluttaa vähemmän energiaa ja akun käyttöaika pidentyy. Power-tila soveltuu voimakkaasti likaantuneiden pintojen imurointiin.

Laitteen säilyttäminen

Laite voidaan säilyttää joko seinätelineessä tai makuullaan. Sitä ei saa asettaa pystyasentoon kaatumisen välttämiseksi. Kaatuva laite voi aiheuttaa loukkaantumisen tai vahingoittaa laitetta/akkaa.

Laitteen huoltaminen

Tyhjennä pölysäiliö

Pölysäiliöön mahtuu vain rajallinen määrä likaa.

Sen vuoksi pölysäiliö on tyhjennettävä jokaisen siivouskerran jälkeen ja aina, kun imuteho heikkenee selvästi.

1. Varmista, että laite on kytketty pois päältä eikä sen akkaa ladata.
2. Irrota teleskooppiputki.
3. Pidä laitetta pölysäiliö alaspäin jäteastian päällä.
4. Vedä **PULL**-painiketta pölysäiliön sivussa. Luukku avautuu ja pölysäiliön sisältö voidaan tyhjentää.
5. Paina läppä tiukasti alas ja sulje se.

Pölysäiliön ja suodattimen puhdistaminen

1. Varmista, että laite on kytketty pois päältä eikä sitä ladata.
2. Pölysäiliön tyhjentäminen (katso luku "Pölysäiliön tyhjentäminen").
3. Paina **PUSH**-painiketta ja poista pölysäiliö varovasti.
4. Vedä pölysäiliön sisäosa ulos.
5. Pyöritä pölysäiliön sisäosassa olevaa lamellisuodatinta, kunnes se on irrotettavissa, ja vedä se ulos.
6. Irrota vaahtomuovilevy lamellisuodatimesta.
7. Irrota vaahtomuovirengas pölysäiliön sisäosasta.
8. Napauta kaikkia suodattimia ja harjaa huolellisesti.
9. Harjaa pölysäiliön sisäosa.

Huomautus: Kaikki osat voidaan puhdistaa juoksevalla, haalealla vedellä. On tärkeää varmistaa, että kaikki osat ovat täysin kuivia ennen laitteen seuraavaa käyttöä. Suodattimien kuivumisaika on noin 24 tuntia.

10. Kun yksittäiset osat ovat kuivuneet kokonaan, työnnä vaahtomuovisuodatin pölysäiliön sisäosaan.
11. Aseta vaahtomuovilevy lamellisuodattimeen ja aseta ja lukitse lamellisuodatin pölysäiliön sisäosaan.
12. Aseta pölysäiliön sisäosa pölysäiliön siltiin, että pölysäiliön sisäosan ohjaustanko kiinnittyy pölysäiliön syvennykseen.
13. Aseta pölysäiliö käsiasaan kuvan osoittamalla tavalla ja paina voimakkaasti, kunnes se napsahtaa paikalleen.

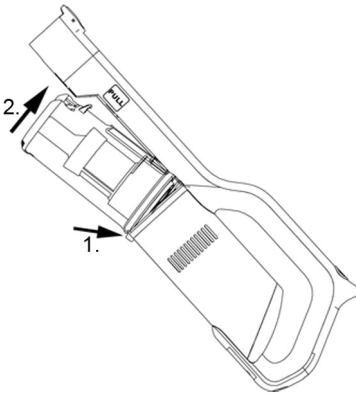

Suosittellemme suodattimien vaihtamista kuuden kuukauden välein hygieenisistä syistä. (katso "Varaosat ja lisävarusteet")

Lattiasuulakkeen harjatelan puhdistaminen

Jos harjatela likaantuu, se ei ehkä enää pyöri vapaasti. Puhdista harjatela säännöllisesti.

1. Varmista, että laite on kytketty pois päältä eikä sen akkua ladata.
2. Irrota lattiasuulake teleskooppiputkesta.
3. Käännä suulake ympäri. Vedä liukusäädintä (→) ja irrota harjatela varovasti.
4. Poista hiukset ja lika harjasta, käytä tarvittaessa varovaisesti pinsettejä tai saksia.
5. Aseta harjatela takaisin suulakkeeseen ja paina sitä tiukasti, kunnes se napsahtaa paikalleen.

Ongelmien korjaaminen

Ongelmien omatoiminen korjaaminen

Jotta ei esiintyisi ongelmia, on tärkeää tyhjentää pölysäiliö ajoissa ja tarkastaa ja puhdistaa samalla moottorin suojasuodatin.

Ongelma	mahdolliset syyt / ratkaisu
Laitte ei kytkeydy päälle.	Akku on tyhjentynyt kokonaan. Akun lataaminen, ► luku "Akun lataaminen"
Laitetta ei voi ladata (Virtakytkin ei vilku).	Verkko-osaa ei ole liitetty oikein. Tarkasta, onko verkko-osan pistoke ja virta-adaptteri liitetty oikein liitäntöihinsä, ► luku "Akun lataaminen". Tarkista, onko oikea verkko-osa käytössä (katso "Tekniset tiedot").
Laitte ei kerää likaa lainkaan.	Pölysäiliö on puhdistettava tai moottorin suoja-suodatin ja pölysäiliö on puhdistettava, ► luku "Laitteen huoltaminen".
Käyttöaika lyhenee jatkuvasti.	Harjatela on likainen ja se on puhdistettava, ► luku "Harjatelan puhdistaminen".
Harjatela pyörii hitaasti tai epäsäännöllisesti.	Harjatela on likainen ja se on puhdistettava, ► luku "Harjatelan puhdistaminen".
Harjatela ja lattiasuulakkeen LED kytkettyvät pois päältä automaattisesti. Virtakytkin vilkkuu.	Kyseessä on turvatoiminto, joka estää suulakkeen vahingoittumisen, jos harjatela on juuttunut. Joko harjatela on likainen ja se on puhdistettava, ► luku "Harjatelan puhdistaminen" tai jotain on juuttunut kiinni harjatelaa, esim. plyysimattoa imuroitaessa. Jos haluat peruuttaa sammutuksen, sammuta pölynimuri, poista suulake teleskooppiputkesta tai käsipölynimurista ja poista kaikki harjatelaa tukkivat esineet. Uudelleen kytkemisen jälkeen harjatela ja LED toimivat jälleen tavalliseen tapaan.

Huollon hotline-numero

Jos ongelmaa ei kyetä poistamaan taulukon ohjeiden avulla, ota yhteyttä huollon **hotline-numeroon** (katso yhteystiedot erillisestä takuuvihkosesta).

Tuotenumero	Kuvaus
7080-048	Pölysäiliö, täydellinen
1136-048	Suodattinsarja
1135-048	Teleskooppiputki
7070-048	Lattiasuulake
1134-048	Harjatela lattiasuulaketta varten
1144-048	2in1-työkalu
7081-048	Rakosuulake
7083-048	Seinäteline
7082-048	Verkko-osa

Laitteen ja akun hävittäminen



Hävitä laite ja akku erillään muista jätteistä

Tällä symbolilla merkityt laitteet ja akut on hävitettävä erotettuna sekajätteestä! Laitteet ja akut sisältävät arvokkaita raaka-aineita, joita voidaan käyttää uudelleen. Asianmukainen hävitys suojaa ympäristöä ja ihmisten terveyttä.

Toimita laite ja irrotettu akku hävitystä varten asianmukaisiin keräyspaikkoihin.

Aspirador de Bateria sem Fios

Estimado/a cliente,

Leia atentamente as instruções antes de usar o aparelho e guarde-as para referência futura. Aquele só pode ser usado por pessoas que estejam familiarizadas com as instruções de segurança que seguem.

Recomendações relativas à segurança

Determinados grupos de pessoas

- Este aparelho pode ser utilizado por crianças a partir dos 8 anos de idade e por pessoas com capacidades físicas sensoriais ou mentais reduzidas ou com falta de experiência e/ou conhecimentos, se lhes tiver sido dada supervisão ou instruções relativas à utilização do aparelho de uma forma segura e compreendam os perigos envolvidos.
- As crianças não podem brincar com o aparelho nem sentar-se ou colocar-se de pé sobre ele.
- A limpeza e a manutenção não devem ser efetuadas por crianças sem supervisão.
- Deve manter crianças com idade inferior a 8 anos afastadas do aparelho e da fonte de alimentação.
- O material da embalagem não pode ser utilizado para brincar. Existe perigo de asfixia.

Ligar o aparelho em segurança

O aparelho é carregado com corrente elétrica, pelo que existe o perigo de choque elétrico.

Por isso:

- Antes da utilização, verificar todo o aparelho e a fonte de alimentação quanto a eventuais danos. Nunca utilizar um aparelho defeituoso ou um aparelho com uma fonte de alimentação defeituosa.
- Ligar a fonte de alimentação apenas a tomadas que correspondam às especificações na placa de identificação da fonte de alimentação.
- Para evitar riscos e cumprir com os regulamentos de segurança, as reparações no aparelho ou na fonte de alimentação apenas devem ser levadas a cabo pelo nosso serviço ao cliente. Portanto, em caso de reparação, contactar o nosso serviço ao cliente por telefone ou e-mail (ver endereços de serviço no folheto de garantia separado ou em www.severin.de).
- Não mergulhar o aparelho ou a fonte de alimentação em água ou noutros líquidos, nem os manuseie com líquidos. Manter o aparelho e a fonte de alimentação ao abrigo de chuva e humidade. Não operar o aparelho e a fonte de alimentação ao ar livre ou em locais com elevada humidade do ar.

- Não tocar no aparelho e na fonte de alimentação com as mãos molhadas. Ao desligar a fonte de alimentação da tomada, retirar sempre diretamente na fonte de alimentação.
- Certificar-se de que o cabo da fonte de alimentação não está dobrado, preso ou bloqueado ou em contacto com fontes de calor, humidade ou extremidades afiadas. Certificar-se de que o cabo da fonte de alimentação não se torna um obstáculo que pode levar à queda de alguém.
- Antes de limpar ou efetuar a manutenção do aparelho ou de trocar os acessórios, desligar o aparelho e certificar-se de que a fonte de alimentação está desligada.

Segurança no manuseamento de baterias

- Existe risco de ferimentos e explosão se as baterias forem manuseadas indevidamente.
- AVISO! Para carregar a bateria utilizar apenas a fonte de alimentação fornecida (ver Dados Técnicos). Não carregar a bateria com nenhuma outra unidade de alimentação. Por sua vez, utilizar apenas o adaptador de rede fornecido para carregar a bateria.
-  Após o fim de utilização, entregar imediatamente o aparelho com a bateria num ponto de recolha apropriado na sua área, garantindo assim uma eliminação segura e ecológica. Nunca elimine o aparelho com a bateria para lixo doméstico.
- Nunca desmonte o aparelho com a bateria, não o exponha a temperaturas elevadas nem o atire para o fogo.
- Pode ocorrer fuga de líquido da bateria se for manuseada de forma incorreta. Não continuar a utilizar o aparelho com a bateria se esta estiver danificada ou com fugas de líquido.
 - Em caso de fuga de líquido, evitar o contacto com o líquido.
 - Se tiver ocorrido contacto com o líquido, enxaguar imediatamente com água abundante. Caso ocorram efeitos secundários (de qualquer tipo), consultar um médico.

Mecanismo rotativo com escovas

- O aparelho possui um rolo de escova acionado no bocal para pavimentos. Isto pode causar ferimentos. Por conseguinte, notar o seguinte:
- Antes de qualquer limpeza ou manutenção do aparelho, certifique-se de que o aparelho está desligado e não está a carregar.
- AVISO! Certificar-se de que nenhuma parte do corpo pode ficar debaixo do mecanismo com escovas.

- Não aspirar perto de cabos, fios e franjas compridas. Por um lado, há o risco de danificar o isolamento do cabo. Por outro lado, estes objetos podem ficar enredados no mecanismo com escovas e danificar o aparelho.

Iluminação LED

- Existem LED incluídos no aparelho que iluminam a área de trabalho à frente do bocal para pavimento.
- Não olhar para os LED durante a operação.
- Não é possível substituir os LED.

Utilização adequada

- O aparelho apenas pode ser usado em ambiente doméstico.
- O aparelho só pode ser usado para limpeza em superfícies planas, normalmente sujas, tapetes de pelo curto ou estofados que possam suportar as cargas da escova rotativa sem danos ao usar o bocal para pavimentos.
- O aparelho só pode ser usado com os acessórios correspondentes.
- Qualquer outra utilização é considerada imprópria e é proibida.

Para evitar ferimentos, incêndios e danos, o aparelho não pode ser utilizado para aspirar:

- Pessoas, animais ou plantas. Manter sempre o aparelho afastado de todas as partes do corpo, cabelo e vestuário (por exemplo, atacadores de sapatos). Não aspirar próximo da cabeça.
- Partículas incandescentes, ardentes ou brilhantes (como cinzas, carvão, carvão vegetal, cigarros, fósforos).
- Substâncias explosivas ou altamente inflamáveis ou toner.
- Água e outros líquidos, por exemplo, limpa alcatifas húmidas.
- Objetos afiados como vidro partido, pregos ou entulho.
- Pó fino como gesso, cimento, pó de perfuração mais fino, poeiras.

É igualmente proibido:



- Modificar ou reparar o aparelho ou a fonte de alimentação.
- Inserir objetos nas aberturas do aparelho. Tal não inclui os acessórios fornecidos para o efeito.
- Utilizar, armazenar ou carregar no exterior.
- Cobrir as ranhuras de ventilação da unidade. Manter as aberturas de ventilação livres de algodão, cabelo ou semelhantes.
- Utilização do aparelho sem filtros aplicados.

Marcação CE

O aparelho está em conformidade com as diretivas da UE que são vinculativas para a marcação CE.

Instalação do aparelho / Montagem do aparelho

Montagem do aparelho e âmbito do fornecimento

1. Ligar/Desligar e alternar entre o modo Eco/Power  | 
2. Tomada de ligação da alimentação elétrica
3. Aparelho base
4. Recipiente do pó com encaixe do recipiente do pó
5. Botão **PUSH** para retirar o recipiente do pó
6. Botões de bloqueio para acessórios ou tubo telescópico
7. Tubo telescópico
8. Botão de bloqueio para regulação do comprimento do tubo telescópico
9. Bocal de chão com rolo de escova
10. LEDs
11. Ferramenta 2 em 1
12. Bocal de fenda
13. Suporte de parede
14. Botão **PULL** para abrir a tampa do recipiente de pó

Sem figura:

15. Fonte de alimentação

Instalação do suporte de parede

O suporte de parede é usado para fixar o aparelho na vertical, para evitar que caia.

1. Para instalar o suporte de parede, selecione uma superfície lisa perto de uma tomada elétrica.
2. Certificar-se de que a superfície está limpa e isenta de gorduras.
3. Prender o suporte de parede na pega do aparelho instalado diretamente por baixo da tomada de ligação (guia do cabo do suporte de parede virado para cima).
4. Retirar a película protetora, colocar o aparelho no chão e pressionar o aparelho com o suporte de parede sobre a superfície.
5. Segurar firmemente o suporte de parede e soltar o aparelho. Pressionar novamente o suporte de parede.
6. Fixar o aparelho ao suporte de parede.

Sempre que soltar o aparelho do suporte de parede, segurar o suporte de parede com firmeza!

Montagem do aparelho

Remova todos os resíduos de embalagem do dispositivo e monte as peças individuais:

1. Se necessário, coloque o recipiente para o pó com o encaixe do recipiente para o pó no lugar (ver também o capítulo "*Limpeza do recipiente de pó ...*").
2. Fixar o tubo telescópico ao aparelho.
3. Dependendo da aplicação, fixar o bocal para pavimentos / a ferramenta 2 em 1 / o bocal para fendas no tubo telescópico ou fixar os acessórios diretamente no aparelho.

Carregar a bateria

É melhor carregar a bateria antes de cada utilização, especialmente após um longo período de inatividade. Isto aumenta a vida útil da bateria e assegura ciclos de limpeza o mais longos possível.

1. Inserir a ficha da fonte de alimentação fornecida na tomada de ligação do aparelho.
2. Ligar a fonte de alimentação fornecida à tomada de rede.
 - O interruptor de Ligar/Desligar na pega pisca a vermelho.
 - Quando a bateria estiver totalmente carregada, o interruptor de Ligar/Desligar acende a verde. O processo de carregamento demora aproximadamente 4,5 horas quando a bateria está vazia.
3. Desligar a fonte de alimentação da tomada.
4. Desligar a ficha da fonte de alimentação da tomada de ligação do aparelho.

Com uma bateria totalmente carregada, o tempo de funcionamento é de aproximadamente 10 minutos (em modo de potência) ou aproximadamente 45 minutos (em modo ecológico).

SUGESTÃO: Se o aparelho for utilizado com pouca frequência, a fonte de alimentação não deve permanecer permanentemente ligada. Isto prolonga a vida útil da bateria.

Funcionamento do aparelho

Selecionar o bocal para pavimentos, ferramenta 2 em 1 ou bocal de fendas.

Bocal para pavimentos com tubo telescópico : para pavimentos duros e tapetes

Ferramenta 2 em 1

: para aspirar estofos ou móveis, por exemplo
O acessório da escova pode ser empurrado para trás, por exemplo, para aspirar migalhas. Para isso, premir o botão de bloqueio da escova e empurrá-lo para trás.

Bocal de fenda

: para aspirar cantos de difícil acesso

- Seleccione o acessório desejado e encaixe-o no aparelho montado.
- Ajustar o tubo telescópico para o comprimento desejado.
- Todos os acessórios também podem ser usados sem o tubo telescópico, por exemplo, para aspirar móveis. Ao usar o bocal para pavimentos, certificar-se de que a superfície pode suportar a força do rolo da escova sem a danificar.
- Para remover os acessórios e o tubo telescópico, pressionar o botão de bloqueio correspondente e remover o acessório.

Aspirar

1. Colocar o acessório desejado e, se necessário, o tubo telescópico. Regular o tubo telescópico para o comprimento desejado.
2. Pressionar o interruptor na pega do aparelho para ligar o aparelho.

Níveis de comutação:

Premir 1 x pressão: Modo Eco

Premir 2 x: Modo Power

Premir 3 x: Desligar o aparelho

3. Aspirar o pavimento, etc.
4. Premir o interruptor para desligar o aparelho.
5. Esvaziar e limpar o contentor do pó (consultar o capítulo “Manutenção do aparelho”).

Modo Eco/Power

No modo Eco, a aspiração é realizada com energia normal. O aspirador manual consome menos energia e o tempo de funcionamento da bateria é prolongado.

O modo Power é adequado para aspirar sujidade pesada.

Armazenamento do aparelho

O aparelho pode ser guardado no suporte de parede ou deitado. Não deve ser guardado na vertical para evitar que caia. A queda de um aparelho pode provocar ferimentos ou danos no aparelho/bateria.

Esvaziar o contentor de pó

O contentor do pó pode conter apenas quantidades limitadas de sujidade.

É portanto melhor esvaziar o contentor do pó após cada operação de limpeza e quando o poder de sucção diminui visivelmente.

1. Certifique-se de que o aparelho está desligado e de que não está a carregar.
2. Retirar o tubo telescópico.
3. Segurar o aparelho com o recipiente de pó sobre um caixote de lixo.
4. Puxar o botão de **PULL** na parte lateral do recipiente do pó. A aba abre-se e o conteúdo do recipiente do pó pode ser esvaziado.
5. Premir firmemente a aba para baixo e fechá-la.

Limpar o recipiente do pó e o filtro

1. Certifique-se de que o aparelho está desligado e de que não está a carregar.
2. Esvaziar o recipiente do pó (ver capítulo "Esvaziar o recipiente do pó").
3. Premir o botão **PUSH** e retirar cuidadosamente o recipiente do pó.
5. Extrair o encaixe do recipiente do pó.
6. Rodar o filtro de pentes no encaixe do recipiente do pó até que possa ser retirado e puxá-lo para fora.
7. Remover o disco de espuma do filtro de pentes.
8. Remover o anel de espuma do encaixe do recipiente do pó.
9. Bater e escovar cuidadosamente todos os filtros.
9. Escovar o recipiente do pó inserido.

Nota: Todas as peças podem ser limpas com água corrente e morna. Certificar-se de que todas as peças estão completamente secas antes de voltar a utilizar o aparelho. O tempo de secagem dos filtros é de cerca de 24 horas.

10. Depois de as peças individuais secarem completamente, empurrar o filtro de espuma para dentro do encaixe do recipiente do pó.
11. Introduzir o disco de espuma no filtro de pentes e colocar o filtro de pentes no encaixe do recipiente do pó e bloquear.
12. Inserir o encaixe do recipiente do pó no recipiente de pó de tal forma que a barra de guia do encaixe do recipiente de pó se encaixe na reentrância do recipiente do pó.
13. Colocar o recipiente de pó na pega, tal como mostrado na figura, e pressionar firmemente até ouvir um estalido.

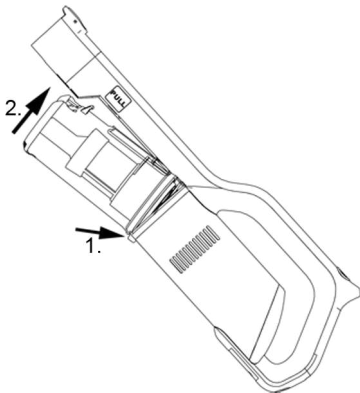

Recomendamos a substituição dos filtros a cada seis meses por razões de higiene. (consultar 'Peças sobressalentes e acessórios')

Limpar o rolo da escova no bocal para pavimento

A sujidade pode impedir o rolo de escova de rodar livremente. Limpar regularmente o rolo de escova.

1. Certifique-se de que o aparelho está desligado e de que não está a carregar.
2. Remover o bocal para pavimento do tubo telescópico.
3. Inverter o bocal. Puxar o botão deslizante (➔) e remover cuidadosamente o rolo da escova.
4. Remover o cabelo e a sujidade da escova, usar cuidadosamente pinças ou tesouras, se necessário.
5. Voltar a inserir o rolo da escova no bocal e premir com firmeza até ouvir um estalido.

Resolução de problemas**Resolução autónoma de problemas**

Para evitar problemas, é importante esvaziar o contentor do pó em tempo útil e aproveitar esta oportunidade para verificar e limpar o filtro de proteção do motor.

Problema	Causa / solução possível
O aparelho não se liga.	A bateria está completamente descarregada. Carregar a bateria, ► capítulo "Carregar a bateria".
Não é possível carregar o aparelho (o interruptor de Ligar/ Desligar não pisca).	A alimentação elétrica não está ligada corretamente à corrente. Verificar se a ficha do adaptador de rede e o adaptador de rede estão corretamente encaixados nas tomadas respetivas, ► capítulo "Carregar a bateria". Verificar se está a ser utilizada a fonte de alimentação correta (ver "Dados técnicos".)
O aparelho recolhe mal a sujidade.	O contentor do pó deve ser esvaziado ou o filtro de proteção do motor e o contentor do pó devem ser limpos, ► capítulo "Manutenção do aparelho".
O tempo de funcionamento é cada vez mais reduzido.	O rolo de escova está sujo e deve ser limpo, ► capítulo "Limpar o rolo de escova".
O rolo de escova roda lenta ou irregularmente.	O rolo de escova está sujo e deve ser limpo, ► capítulo "Limpar o rolo de escova".
O rolo de escova e o LED no bocal para pavimento desligam-se automaticamente. O interruptor Ligar/ Desligar pisca.	Esta é uma característica de segurança que evita o mau funcionamento do bocal, quando o rolo de escova fica encravado. O rolo de escova está sujo e necessita de ser limpo, ► capítulo "Limpar o rolo de escova" ou algo ficou preso no rolo de escova, por exemplo, ao aspirar um tapete a alta velocidade. Para cancelar a desligação, desligar o aspirador, remover o bocal do tubo telescópico ou do aspirador de mão e remover quaisquer objetos que bloqueiem o rolo de escova. Depois de o ligar novamente, o rolo de escova e o LED funcionam normalmente.

Linha direta de assistência

Se não conseguir resolver o problema utilizando a tabela, ligue para a nossa **Linha direta de assistência** (ver detalhes de contacto no folheto de garantia em separado).

Número do artigo	Descrição
7080-048	Recipiente do pó, cpl.
1136-048	Conjunto de filtros
1135-048	Tubo telescópico
7070-048	Bocal de pavimento
1134-048	Rolo de escova para bocal de chão
1144-048	Ferramenta 2 em 1
7081-048	Bocal de fenda
7083-048	Suporte de parede
7082-048	Fonte de alimentação

Eliminar aparelho com bateria

Eliminar o aparelho e a bateria separadamente



Os aparelhos e baterias marcados com este símbolo devem ser eliminados separadamente do lixo doméstico! Os aparelhos e baterias contêm matérias-primas valiosas que podem ser recicladas. A eliminação correta protege o ambiente e a saúde das pessoas ao seu redor. Eliminar o aparelho e a bateria removida separadamente nos pontos de recolha adequados.

Bezprzewodowy odkurzacz akumulatorowy

Szanowni Klienci!

Przed użyciem urządzenia proszę dokładnie zapoznać się z poniższą instrukcją, którą należy zachować do późniejszego wglądu. Z urządzenia mogą korzystać wyłącznie osoby, które zapoznały się z poniższą instrukcją.

Instrukcje bezpieczeństwa

Określone grupy ludzi

- To urządzenie może być używane przez dzieci w wieku powyżej 8 lat oraz osoby o ograniczonych zdolnościach fizycznych, sensorycznych lub umysłowych lub nieposiadające doświadczenia i/lub wiedzy, jeśli są one nadzorowane lub zostały poinstruowane w zakresie bezpiecznego korzystania z urządzenia i rozumieją związane z tym zagrożenia.
- Dzieciom nie wolno bawić się urządzeniem, na niego stawać ani na nim siadać.
- Bez nadzoru nie wolno dzieciom czyścić ani wykonywać prac konserwacyjnych przewidzianych dla użytkownika.
- Dzieci poniżej 8 lat nie wolno dopuszczać do urządzenia i zasilacza.
- Nie używać materiału opakowaniowego do zabawy. Istnieje niebezpieczeństwo uduszenia.

Prawidłowe podłączenie urządzenia

Urządzenie jest ładowane prądem elektrycznym – podczas ładowania występuje zagrożenie porażeniem prądem elektrycznym.

Z uwagi na to należy przestrzegać poniższych instrukcji:

- Przed użyciem należy sprawdzić całe urządzenie i zasilacz pod kątem ewentualnych uszkodzeń. Nigdy nie używać uszkodzonego urządzenia lub urządzenia z uszkodzonym zasilaczem.
- Podłączać zasilacz tylko do gniazdek zgodnych z danymi na tabliczce znamionowej zasilacza.
- Aby uniknąć zagrożeń i przestrzegać przepisów bezpieczeństwa, naprawy urządzenia i zasilacza mogą być wykonywane wyłącznie przez nasz dział obsługi klienta. W związku z tym w sprawie naprawy należy skontaktować się telefonicznie lub mailowo z naszym działem obsługi klienta (patrz adresy serwisów w oddzielnej książeczce gwarancyjnej lub na www.severin.de).
- Nie zanurzać urządzenia ani zasilacza w wodzie lub innych płynach i nie polewać go płynami. Chronić urządzenie i zasilacza przed deszczem i wilgocią. Nie używać urządzenia i zasilacza na wolnym powietrzu i w pomieszczeniach o wysokiej wilgotności.

- Nie dotykać urządzenia i zasilacza mokrymi rękami. Przy wyciąganiu zasilacza z gniazdka należy zawsze ciągnąć za zasilacz.
- Zwracać uwagę na to, aby przewód zasilacza nie został załamany, zakleszczony, aby nic po nim nie przejechało i aby nie miał kontaktu ze źródłami wysokiej temperatury, wilgocią i ostrymi krawędziami. Zwracać uwagę, aby przewód zasilacza nie powodował zagrożenia potknięciem.
- Przed czyszczeniem lub konserwacją urządzenia oraz przed wymianą osprzętu należy wyłączyć urządzenie i upewnić się, że zasilacz nie jest podłączony.

Bezpieczne obchodzenie się z akumulatorami

- Niewłaściwe obchodzenie się z akumulatorami grozi obrażeniami ciała i wybuchem.
- **OSTRZEŻENIE!** Do ładowania akumulatora należy używać wyłącznie dostarczonego zasilacza sieciowego (patrz Dane techniczne). Nie należy ładować akumulatora za pomocą innego zasilacza. Z kolei dostarczonego zasilacza należy używać wyłącznie do ładowania tego akumulatora.
-  Po zakończeniu okresu użytkowania należy przekazać urządzenie z akumulatorem do odpowiedniego punktu zbiórki w swojej okolicy, a tym samym zapewnić bezpieczną i przyjazną dla środowiska utylizację. Nigdy nie wyrzucać urządzenia wraz z akumulatorem razem z odpadami domowymi.
- Nigdy nie demontować urządzenia z akumulatorem, nie poddawać go oddziaływaniu wysokich temperatur i nie wrzucać do ognia.
- W przypadku niewłaściwego obchodzenia się z akumulatorem urządzenia może dojść do wycieku płynu. Nie należy kontynuować używania urządzenia z akumulatorem, jeśli jest uszkodzone lub wycieka z niego płyn.
 - Jeśli dojdzie do wycieku elektrolitu, należy unikać z nim kontaktu.
 - Jeśli dojdzie do kontaktu z elektrolitem, natychmiast spłukać go dużą ilością wody. W przypadku wystąpienia następstw (obojętne jakiego rodzaju) należy udać się do lekarza.

Obracający się wałek szczotki

- Urządzenie posiada napędzany wałek szczotkowy w ssawce do podłóg. Może on być przyczyną obrażeń. W związku z tym należy zwrócić uwagę na następujące kwestie:
- Przed czyszczeniem lub konserwacją urządzenia sprawdzić, czy urządzenie jest wyłączone i nie ładuje się.
- **OSTRZEŻENIE!** Zwracać uwagę na to, aby części ciała w żadnym momencie nie mogły się dostać pod wałek szczotki.

- Nie odkurzać w pobliżu kabli, przewodów i długich frędzli. Po pierwsze istnieje ryzyko uszkodzenia izolacji kabla. Po drugie przedmioty te mogą zaplątać się w wałek szczotki i tym samym uszkodzić urządzenie.

Oświetlenie LED

- Na dyszy podłogowej zamontowane są diody LED oświetlające obszar roboczy przed dyszą podłogową.
- Podczas pracy urządzenia nie patrzeć na diody LED.
- Wymiana diod LED jest niemożliwa.

Zastosowanie zgodne z przeznaczeniem

- Urządzenie wolno stosować jedynie w gospodarstwie domowym.
- Urządzenie może być używane wyłącznie do czyszczenia płaskich, normalnie zabrudzonych powierzchni, dywanów o krótkim włosiu lub tapicerki, które mogą wytrzymać obciążenia szczotki obrotowej, gdy używana jest ssawka do podłóg.
- Urządzenie może być używane tylko z odpowiednimi akcesoriami.
- Każde inne zastosowanie jest niezgodne z przeznaczeniem i jest niedozwolone.

Aby zapobiec obrażeniom ciała, pożarom i szkodom, nie wolno stosować urządzenia do odkurzania:

- Do odkurzania ludzi, zwierząt lub roślin. Zawsze trzymaj urządzenie z dala od wszystkich części ciała, od włosów i ubrań (np. sznurowadeł). Nie należy odkurzać w pobliżu głowy;
- żarzących się, palących się lub tłących cząsteczek (jak np. popiół, węgiel, węgiel drzewny, papierosy, zapalki);
- wybuchowych lub łatwopalnych materiałów lub tonerów;
- wody i innych płynów, np. środków do czyszczenia dywanów na mokro;
- ostrych przedmiotów, takich jak odłamki szkła, gwoździe lub gruz budowlany.
- Drobnego pyłu, taki jak gips, cement, drobnny pył pochodzący z wiercenia, proszek.

Ponadto zabronione są:



- samodzielna przebudowa oraz naprawy urządzenia lub zasilacza;
- wkładanie przedmiotów w otwory urządzenia. Nie dotyczy to wkładania akcesoriów przeznaczonych do tego celu;
- używanie, przechowywanie lub ładowanie na wolnym powietrzu.
- Zatykanie szczelin wentylacyjnych urządzenia. Do szczelin wentylacyjnych nie mogą się dostać kłaczki, włosy itp.
- Używanie urządzenia bez włożonych filtrów.

Oznaczenie CE

Urządzenie jest zgodne z dyrektywami UE, które są wiążące dla oznakowania CE.

Budowa urządzenia / Montaż urządzenia

Budowa urządzenia i zakres dostawy

1. Włącznik/wyłącznik i przełącznik trybu Eco/Power  
2. Gniazdo przyłączeniowe zasilacza
3. Urządzenie podstawowe
4. Pojemnik na kurz z wkładką pojemnika na kurz
5. Przycisk **PUSH** do zdejmowania pojemnika na kurz
6. Przyciski blokujące osprzęt lub rurę teleskopową
7. Rura teleskopowa
8. Przycisk blokady regulacji długości rury teleskopowej
9. Ssawka do podłóg z walkiem szczotkowym
10. Diody LED
11. Narzędzie 2 w 1
12. Ssawka do szczelin
13. Uchwyt ścienny
14. Przycisk **PULL** do otwierania pokrywy pojemnika na kurz

Bez ilustracji:

15. Zasilacz

Mocowanie uchwytu ściennego

Uchwyt ścienny służy do mocowania stojącego urządzenia, aby zapobiec jego przewróceniu.

1. Aby zamocować uchwyt ścienny, należy wybrać gładką powierzchnię w pobliżu gniazdka.
2. Upewnić się, że powierzchnia jest czysta i wolna od tłuszczu.
3. Przypiąć uchwyt ścienny do uchwytu zamontowanego urządzenia bezpośrednio pod gniazdem przyłączeniowym (prowadzenie kabli uchwytu ściennego skierowane jest do góry).
4. Ściągnąć folię ochronną, ustawić urządzenie na podłodze i docisnąć urządzenie z uchwytem ściennym do powierzchni.
5. Przytrzymać uchwyt ścienny i poluzować urządzenie. Ponownie mocno docisnąć uchwyt ścienny.
6. Umieścić urządzenie na uchwycie ściennym.

Przy każdym zdejmowaniu urządzenia z uchwytu ściennego należy mocno trzymać uchwyt ścienny!

Montaż urządzenia

Usuń wszystkie pozostałości opakowania z urządzenia i zmontuj poszczególne części:

1. W razie potrzeby zamontować pojemnik na kurz z włożoną wkładką pojemnika na kurz (patrz również rozdział „Czyszczenie pojemnika na kurz ...”).
2. Założyć rurę teleskopową na urządzenie.
3. W zależności od zastosowania założyć ssawkę do podłóg / narzędzie 2 w 1 / ssawkę do szczelin na rurę teleskopową lub założyć akcesoria bezpośrednio na urządzenie.

Ładowanie baterii

Najlepiej jest naładować baterię przed każdym użyciem, szczególnie po długim okresie nieużywania. Zwiększa to żywotność baterii i zapewnia najdłuższe możliwe cykle czyszczenia.

1. Podłączyć wtyczkę dostarczonego zasilacza do gniazda przyłączeniowego urządzenia.
2. Podłącz dostarczony zasilacz do wtyczki.
 - Włącznik/wyłącznik na uchwycie miga na czerwono.
 - Gdy akumulator jest w pełni naładowany, włącznik/wyłącznik zaświeci się na zielono. Proces ładowania trwa około 4,5 godzin, gdy akumulator jest rozładowany.
3. Odłącz zasilacz od gniazdka.
4. Odłączyć wtyczkę zasilacza od gniazda przyłączeniowego urządzenia.

Przy w pełni naładowanej baterii czas pracy wynosi ok. 10 minut (w trybie Power) lub ok. 45 minut (w trybie Eco).

WSKAZÓWKA: Jeśli urządzenie jest używane rzadko, nie należy pozostawiać zasilacza podłączonego na stałe. Wydłuża to żywotność akumulatora.

Obsługa urządzenia

Wybrać ssawkę podłogową, narzędzie 2 w 1 lub ssawkę do spoin

Ssawka do podłóg z rurą teleskopową : do twardych podłóg i dywanów

Narzędzie 2 w 1 : do odkurzania np. tapicerki lub mebli

Nasadkę szczotkową można cofnąć, aby np. zebrać okruchy. W tym celu nacisnąć przycisk blokady na szczotce i przesunąć go z powrotem.

Ssawka do spoin : do odkurzania trudno dostępnych kątów

- Wybrać żądaną nasadkę i założyć ją na zamontowane urządzenie.
- Nastawić żądaną długość taśmy rury teleskopowej.
- Wszystkie przystawki mogą być również używane bez rury teleskopowej, np. do odkurzania mebli. Podczas korzystania ze ssawki do podłóg należy upewnić się, że podłoże wytrzyma obciążenie wałka szczotkowego i nie dojdzie do uszkodzeń.
- Aby zdjąć przystawki i rurę teleskopową, nacisnąć odpowiedni przycisk blokujący i zdjąć przystawkę.

Odkurzanie

1. Przymocować żądaną przystawkę i, w razie potrzeby, rurę teleskopową. Ustawić wybraną długość rury teleskopowej.
2. Nacisnąć wyłącznik na uchwycie urządzenia, aby włączyć urządzenie.

Stopnie prędkości:

Naciśnięcie 1 raz: tryb Eco

Naciśnięcie 2 razy: tryb Power

Naciśnięcie 3 razy: wyłączenie

3. Odkurzyć podłogę itp.
4. Nacisnąć przełącznik, aby wyłączyć urządzenie.
5. Opróżnij i oczyść pojemnik na kurz (patrz *Rozdział „Serwisowanie urządzenia”*).

Tryb Eco/Power

W trybie Eco odkurzanie odbywa się przy normalnej mocy. Odkurzacz ręczny zużywa mniej energii i wydłuża się czas pracy baterii.

Tryb Power jest odpowiedni do odkurzania silnie zabrudzonych powierzchni.

Przechowywanie urządzenia

Urządzenie można przechowywać na uchwycie ściennym lub w pozycji leżącej. Nie wolno odstawiać go w pozycji stojącej, ponieważ może się przewrócić. Przewracające się urządzenie może spowodować urazy ciała lub uszkodzenie urządzenia/akumulatora.

Serwisowanie urządzenia

Opróżnij pojemnik na kurz

Pojemnik na kurz może pomieścić tylko ograniczoną ilość zanieczyszczeń.

Dlatego najlepiej jest opróżniać pojemnik na kurz po każdym czyszczeniu i gdy siła ssania wyraźnie się zmniejszy.

1. Upewnij się, że urządzenie jest wyłączone i że nie jest ładowane.
2. Ściągnąć rurę teleskopową.
3. Przytrzymać urządzenie z pojemnikiem na kurz skierowanym w dół nad pojemnikiem na odpady.
4. Pociągnąć przycisk **PULL** z boku pojemnika na kurz. Kłapa otworzy się i można wysypać zawartość pojemnika na kurz.
5. Mocno docisnąć i zamknąć kłapkę.

Czyszczenie pojemnika na kurz i filtrów

1. Upewnij się, że urządzenie jest wyłączone i nie jest ładowane.
2. Opróżnić pojemnik na kurz (patrz rozdział „Opróżnianie pojemnika na kurz”).
3. Nacisnąć przycisk **PUSH** i ostrożnie zdjąć pojemnik na kurz.
4. Wyciągnąć wkładkę pojemnika na kurz.
5. Obracać filtr lamelowy we wkładce pojemnika na kurz, aż będzie można go zdjąć i wyciągnąć.
6. Wyjąć płytkę piankową z filtra lamelowego.
7. Wyjąć pierścień piankowy z wkładki pojemnika na kurz.
8. Dokładnie wystukać i wyszczotkować wszystkie filtry.
9. Wyszczotkować wkład pojemnika na kurz.

Informacja: Wszystkie części można czyścić pod bieżącą, letnią wodą. Przed ponownym użyciem urządzenia upewnić się, że wszystkie części są całkowicie suche. Czas schnięcia filtrów wynosi około 24 godzin.

10. Po całkowitym wyschnięciu poszczególnych elementów wsunąć materiał filtracyjny do filtra.
11. Naciągnąć piankową osłonę na filtr i umieścić filtr w pojemniku na kurz.
12. Nałożyć wkład pojemnika na kurz i zablokować go poprzez obrócenie (🔒 → 🔓).
13. Umieścić pokrywę pojemnika na kurz na uchwycie i zablokować poprzez obrócenie w prawą stronę tak, aby ▲ i 🔒 znajdowały się naprzeciwko siebie.

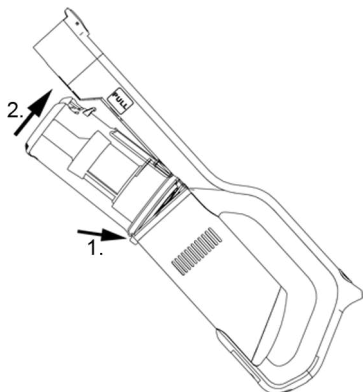

Zalecamy wymianę filtrów co sześć miesięcy ze względów higienicznych. (patrz „Części zamienne i akcesoria”)

Czyszczenie wałka szczotkowego w ssawce do podłóg

Brud może uniemożliwić swobodne obracanie się wałka szczotkowego. Regularnie czyścić wałek szczotkowy.

1. Upewnij się, że urządzenie jest wyłączone i że nie jest ładowane.
2. Ściągnąć ssawkę do podłóg z rury teleskopowej.
3. Obrócić ssawkę. Wcisnąć i zwolnić blokadę wałka szczotkowego na spodzie po lewej stronie. Pociągnąć suwak (→) i ostrożnie wyjąć wałek szczotkowy.
4. Usunąć włosy i brud ze szczotki, w razie potrzeby ostrożnie użyj pęsety lub nożyczek.
5. Włożyć wałek szczotkowy z powrotem do ssawki i mocno docisnąć, aż słyszalne będzie kliknięcie.

Rozwiązywanie problemów

Samodzielne rozwiązywanie problemów

Abymy uniknąć problemów, ważne jest, aby w odpowiednim czasie opróżnić pojemnik na kurz i przy okazji sprawdzić i wyczyścić filtr wstępny silnika.

Problem	Możliwa przyczyna / rozwiązanie
Urządzenie nie włącza się.	Bateria jest całkowicie rozładowana. Ładowanie akumulatora, ► rozdział „Ładowanie akumulatora”.
Urządzenie nie ładuje się (włącznik/wyłącznik nie miga).	Zasilacz nie jest prawidłowo podłączony. Sprawdź, czy wtyczka zasilacza i adapter zasilacza są prawidłowo umieszczone w gniazdach, ► Rozdział „Ładowanie baterii”. Sprawdzić, czy używany jest prawidłowy zasilacz (patrz „Dane techniczne”).
Urządzenie prawie nie zbiera brudu.	Opóżnij pojemnik na kurz lub wyczyść filtr ochronny silnika i pojemnik na kurz, ► Rozdział „Serwisowanie urządzenia”.
Czas pracy ulega coraz większemu skróceniu.	Walek szczotkowy jest zabrudzony i musi zostać wyczyszczony, ► Rozdział „Czyszczenie walka szczotkowego”.
Walek szczotkowy obraca się powoli lub nieregularnie.	Walek szczotkowy jest zabrudzony i musi zostać wyczyszczony, ► Rozdział „Czyszczenie walka szczotkowego”.
Walek szczotkowy i dioda LED na ssawce do podłóg wyłączają się automatycznie. Włącznik/wyłącznik miga.	Jest to zabezpieczenie, które uniemożliwia nieprawidłowe działanie ssawki, gdy walek szczotkowy jest zakleszczony. Albo walek szczotki jest zabrudzony i wymaga czyszczenia, ► Rozdział „Czyszczenie walka szczotkowego” lub coś utknęło w walcu szczotkowym, np. podczas odkurzania dywanu o długim włosiu. Aby anulować wyłączenie, wyłączyć odkurzacz, zdjęć ssawkę z rury teleskopowej lub odkurzacza ręcznego i usunąć wszelkie przedmioty blokujące walek szczotkowy. Po ponownym włączeniu walek szczotkowy i dioda LED działają jak zwykle.

Infolinię serwisową

Jeśli nie można rozwiązać problemu za pomocą tabeli, należy zadzwonić na naszą infolinię serwisową (patrz dane kontaktowe w oddzielnej książeczce gwarancyjnej).

Numer artykułu	Opis
7080-048	Pojemnik na kurz, kpl.
1136-048	Zestaw filtrów
1135-048	Rura teleskopowa
7070-048	Ssawka do podłóg
1134-048	Walek szczotkowy do ssawki do podłóg
1144-048	Narzędzie 2 w 1
7081-048	Ssawka do szczelin
7083-048	Uchwyt ścienny
7082-048	Zasilacz

Utylizacja urządzenia z baterią

Urządzenie i baterię należy utylizować oddzielnie



Urządzenia i baterie oznaczone tym symbolem muszą być utylizowane oddzielnie od odpadów domowych! Urządzenia i baterie zawierają cenne surowce, które można poddać recyklingowi. Prawidłowa utylizacja chroni środowisko i zdrowie innych osób. Urządzenie i wyjętą baterię należy utylizować oddzielnie w odpowiednich punktach zbiórki.

Ηλεκτρική σκούπα μπαταρίας

Οδηγίες χρήσης

Πριν χρησιμοποιήσετε τη συσκευή, διαβάστε προσεκτικά τις ακόλουθες οδηγίες χρήσης και φυλάξτε το παρόν εγχειρίδιο για μελλοντική χρήση. Η συσκευή πρέπει να χρησιμοποιείται μόνο από άτομα που είναι εξοικειωμένα με τις παρακάτω οδηγίες.

Υποδείξεις ασφαλείας

Προβλεπόμενες κατηγορίες χρηστών

- Η συσκευή αυτή μπορεί να χρησιμοποιηθεί από παιδιά ηλικίας 8 ετών και άνω, καθώς και από άτομα με μειωμένες σωματικές, αισθητήριες ή πνευματικές ικανότητες ή με ανεπαρκή εμπειρία ή/και γνώση, υπό την προϋπόθεση ότι επιτηρούνται ή έχουν λάβει οδηγίες για την ασφαλή χρήση της συσκευής και τους κινδύνους που μπορεί να προκύψουν.
- Τα παιδιά δεν επιτρέπεται να παίζουν με τη συσκευή ή να στέκονται ή να κάθονται πάνω στη συσκευή.
- Ο καθαρισμός και η συντήρηση της συσκευής από τον χρήστη δεν επιτρέπεται να διενεργούνται από παιδιά χωρίς επίβλεψη.
- Η συσκευή και το τροφοδοτικό πρέπει να φυλάσσονται μακριά από παιδιά κάτω των 8 ετών.
- Το υλικό συσκευασίας δεν πρέπει να χρησιμοποιείται ως παιχνίδι. Υπάρχει κίνδυνος ασφυξίας.

Ασφαλής σύνδεση της συσκευής

Δεδομένου ότι η συσκευή φορτίζεται με ηλεκτρικό ρεύμα, ελλοχεύει πάντα ο κίνδυνος ηλεκτροπληξίας.

Γι' αυτό:

- Πριν από τη χρήση ελέγξτε ολόκληρη τη συσκευή και το τροφοδοτικό για τυχόν βλάβες. Μην χρησιμοποιείτε ποτέ μια ελαττωματική συσκευή ή μια συσκευή με ελαττωματικό τροφοδοτικό.
- Συνδέετε το τροφοδοτικό μόνο σε πρίζες κατάλληλες για τις ενδείξεις που αναγράφονται στην πινακίδα τύπου του τροφοδοτικού.
- Για την αποφυγή κινδύνων και την τήρηση των κανόνων ασφαλείας οποιαδήποτε επισκευή στη συσκευή και το τροφοδοτικό πρέπει να εκτελείται από το τμήμα εξυπηρέτησης πελατών της εταιρείας μας. Επομένως, για τυχόν επισκευές επικοινωνήστε με το τμήμα εξυπηρέτησης πελατών της εταιρείας μας τηλεφωνικά ή μέσω ταχυδρομείου (βλ. διευθύνσεις σέρβις στο ξεχωριστό βιβλίο εγγύησης ή τη διεύθυνση www.severin.de).

- Μην βυθίζετε τη συσκευή ή το τροφοδοτικό σε νερό ή άλλα υγρά και μην χρησιμοποιείτε υγρά για τον καθαρισμό τους. Προφυλάσσετε τη συσκευή και το τροφοδοτικό από τη βροχή και την υγρασία. Μην χρησιμοποιείτε τη συσκευή και το τροφοδοτικό σε εξωτερικούς χώρους ή σε χώρους με υψηλό ποσοστό υγρασίας.
- Μην αγγίζετε τη συσκευή και το τροφοδοτικό με υγρά χέρια. Κατά την αποσύνδεση του τροφοδοτικού από την πρίζα τραβάτε πάντα απευθείας το φις τροφοδοσίας.
- Κατά τη διαδικασία αυτή βεβαιωθείτε ότι το καλώδιο του τροφοδοτικού δεν τσακίζεται, δεν σφηνώνει και δεν κινδυνεύει να συνθλιβεί, ούτε έρχεται σε επαφή με πηγές θερμότητας, υγρασία ή αιχμηρές ακμές. Βεβαιωθείτε ότι το καλώδιο του τροφοδοτικού δεν βρίσκεται σε θέση όπου μπορεί κάποιο άτομο να σκοντάψει.
- Πριν από τον καθαρισμό ή τη συντήρηση της συσκευής καθώς και πριν από την αντικατάσταση αξεσουάρ απενεργοποιήστε τη συσκευή και βεβαιωθείτε ότι το τροφοδοτικό έχει αποσυνδεθεί.

Ασφάλεια κατά τον χειρισμό επαναφορτιζόμενων μπαταριών

- Σε περίπτωση εσφαλμένου χειρισμού επαναφορτιζόμενων μπαταριών υπάρχει κίνδυνος τραυματισμού και έκρηξης.
- ΠΡΟΕΙΔΟΠΟΙΗΣΗ! Για τη φόρτιση της μπαταρίας χρησιμοποιείτε αποκλειστικά το συνοδευτικό τροφοδοτικό (βλ. Τεχνικά χαρακτηριστικά). Σε καμία περίπτωση μην φορτίζετε την μπαταρία με άλλο τροφοδοτικό. Αντιστρόφως, χρησιμοποιείτε το παρεχόμενο τροφοδοτικό μόνο για τη φόρτιση της μπαταρίας.
-  Στο τέλος της χρήσης, παραδώστε αμέσως τη συσκευή και την επαναφορτιζόμενη μπαταρία σε ένα κατάλληλο σημείο συλλογής στην περιοχή σας για ασφαλή και φιλική προς το περιβάλλον απόρριψη. Μην πετάξετε ποτέ τη συσκευή με την μπαταρία στα οικιακά απορρίμματα.
- Ποτέ μην αποσυναρμολογείτε, μην υποβάλετε σε υψηλές θερμοκρασίες και μην ρίχνετε την επαναφορτιζόμενη μπαταρία στη φωτιά.
- Σε περίπτωση μη ορθού χειρισμού μπορεί να διαρρεύσουν υγρά από την μπαταρία. Αν διαπιστώσετε βλάβη ή διαρροή υγρών από την μπαταρία, σταματήστε να χρησιμοποιείτε τη συσκευή με την μπαταρία.
 - Σε περίπτωση διαρροής υγρού, αποφύγετε την επαφή με το υγρό.
 - Σε περίπτωση επαφής με το υγρό, ξεπλύνετε αμέσως την περιοχή με άφθονο νερό. Σε περίπτωση εκδήλωσης (οποιασδήποτε μορφής) συμπτωμάτων απευθυνθείτε σε γιαντρό.

Περιστροφική κυλινδρική βούρτσα

- Η συσκευή διαθέτει κυλινδρική βούρτσα στο ακροφύσιο δαπέδου. Η βούρτσα αυτή μπορεί να προκαλέσει τραυματισμούς. Συνεπώς, λάβετε υπόψη τα εξής:
- Βεβαιωθείτε ότι η συσκευή είναι απενεργοποιημένη και δεν φορτίζει πριν από κάθε καθαρισμό ή συντήρηση της συσκευής.
- ΠΡΟΕΙΔΟΠΟΙΗΣΗ! Προσέχετε ανά πάσα στιγμή ώστε να μην διεισδύσουν μέρη του σώματος κάτω από την κυλινδρική βούρτσα.
- Μην σκουπίζετε κοντά σε καλώδια, αγωγούς και μακριά κρόσσια. Αφενός υπάρχει κίνδυνος πρόκλησης φθοράς στη μόνωση των καλωδίων. Αφετέρου τα αντικείμενα αυτά μπορεί να μαγκώσουν στην κυλινδρική βούρτσα και να καταστρέψουν τη συσκευή.

Φωτισμός LED

- Στο πέλαμα δαπέδου υπάρχουν ενσωματωμένες λυχνίες LED που φωτίζουν την περιοχή λειτουργίας μπροστά από το πέλαμα δαπέδου.
- Κατά τη λειτουργία της συσκευής μην κοιτάζετε απευθείας τις λυχνίες LED.
- Οι λυχνίες LED δεν αντικαθίστανται.

Προδιαγραφόμενη χρήση

- Η συσκευή προορίζεται αποκλειστικά για οικιακή χρήση.
- Η συσκευή μπορεί να χρησιμοποιηθεί μόνο για σκοπούς καθαρισμού σε επίπεδες, κανονικά λερωμένες επιφάνειες, χαλιά με κοντό πέλος ή ταπετσαρίες που μπορούν να αντέξουν την καταπόνηση από την περιστρεφόμενη κυλινδρική βούρτσα κατά τη χρήση του ακροφυσίου δαπέδου.
- Η συσκευή μπορεί να χρησιμοποιηθεί μόνο με τα παρεχόμενα εξαρτήματα.
- Οποιαδήποτε άλλη χρήση θεωρείται ως μη προδιαγραφόμενη και απαγορεύεται.

Για την αποφυγή τραυματισμών, πυρκαγιάς και ζημιών, δεν επιτρέπεται η χρήση της συσκευής για το σκούπισμα των εξής:

- Άνθρωποι, ζώα ή φυτά. Φυλάσσετε πάντα τη συσκευή μακριά από μέρη του σώματος, μαλλιά και ρούχα (π.χ. κορδόνια). Μην το χρησιμοποιείτε κοντά στο κεφάλι.
- Σωματίδια πυρακτωμένα, σε καύση ή προϊόντα καύσης (όπως π.χ. στάχτη, άνθρακας, ξυλάνθρακας, τσιγάρα, σπύρτα).
- Εκρηκτικά ή εύφλεκτα υλικά ή τόνερ.
- Νερό και άλλες ουσίες, π.χ. υγρά καθαριστικά χαλιών.
- Αιχμηρά αντικείμενα όπως θραύσματα γυαλιού, καρφιά ή απόβλητα κατεδάφισης.
- λεπτής σκόνης, όπως γύψος, τσιμέντο, πολύ λεπτή σκόνη διάτρησης, πούδρα.

Απαγορεύονται επίσης τα εξής:



- Μετατροπή ή επισκευή της συσκευής ή του τροφοδοτικού από τον ίδιο τον χρήστη.
- Εισαγωγή αντικειμένων σε ανοίγματα της συσκευής. Εξαιρούνται τα ειδικά προβλεπόμενα αξεσουάρ.
- Χρήση, αποθήκευση ή φόρτιση σε εξωτερικούς χώρους.
- Μην καλύπτετε τις σχισμές αερισμού της συσκευής. Διατηρείτε τις σχισμές αερισμού καθαρές από χνούδια, τρίχες κ.λπ.
- Μην χρησιμοποιείτε τη συσκευή χωρίς τοποθετημένα φίλτρα.

Σήμανση CE

Η συσκευή ικανοποιεί τις οδηγίες της ΕΕ οι οποίες είναι υποχρεωτικές για τη λήψη της σήμανσης CE.

Δομή συσκευής / Συναρμολόγηση της συσκευής

Δομή συσκευής και περιεχόμενο συσκευασίας

1. Διακόπτης ενεργοποίησης/απενεργοποίησης / Εναλλαγή λειτουργιών Eco/Power  | 
2. Υποδοχή σύνδεσης για τροφοδοτικό
3. Κεντρική μονάδα
4. Δοχείο σκόνης με ένθετο δοχείο σκόνης
5. Πατήστε το κουμπί με την ένδειξη **PUSH** για να αφαιρέσετε το δοχείο σκόνης
6. Κουμπιά ασφάλισης για εξαρτήματα ή τηλεσκοπικό σωλήνα
7. Τηλεσκοπικός σωλήνας
8. Κουμπί ασφάλισης ρύθμισης μήκους τηλεσκοπικού σωλήνα
9. Ακροφύσιο δαπέδου με κυλινδρική βούρτσα
10. Λυχνίες LED
11. Εργαλείο 2 σε 1
12. Ακροφύσιο αρμών
13. Στήριγμα τοίχου
14. Πατήστε το κουμπί με την ένδειξη **PULL** για να ανοίξετε το κάλυμμα του δοχείου σκόνης

Χωρίς απεικόνιση:

15. Τροφοδοτικό

Τοποθέτηση βάσης τοίχου

Η βάση τοίχου χρησιμοποιείται για τη στερέωση της συσκευής σε όρθια θέση ώστε να αποφευχθεί η πτώση της.

1. Για να εγκαταστήσετε τη βάση τοίχου, επιλέξτε μια επίπεδη επιφάνεια κοντά σε μια πρίζα.
2. Βεβαιωθείτε ότι η επιφάνεια είναι καθαρή και χωρίς λιπαρότητα.
3. Συνδέστε τη βάση τοίχου στη λαβή της συσκευής που βρίσκεται ακριβώς κάτω από την υποδοχή σύνδεσης (η κατεύθυνση του καλωδίου της βάσης τοίχου πρέπει να είναι προς τα πάνω).
4. Αφαιρέστε την προστατευτική μεμβράνη, στηρίξτε τη συσκευή στο δάπεδο και εγκαταστήστε τη συσκευή στην επιφάνεια με τη βάση τοίχου.
5. Κρατήστε σταθερά τη βάση τοίχου και αφαιρέστε τη συσκευή. Εγκαταστήστε τη βάση τοίχου.
6. Συνδέστε τη συσκευή στη βάση τοίχου.

Κάθε φορά που αφαιρείτε τη συσκευή από τη βάση τοίχου, κρατάτε τη βάση τοίχου σταθερά!

Συναρμολόγηση της συσκευής

Αφαιρέστε όλα τα υπολείμματα συσκευασίας από τη συσκευή και συναρμολογήστε τα μεμονωμένα μέρη:

1. Εάν είναι απαραίτητο, τοποθετήστε το δοχείο σκόνης με το ένθετο δοχείου σκόνης (βλ. επίσης Κεφάλαιο «Καθαρισμός του δοχείου σκόνης»).
2. Συνδέστε τον τηλεσκοπικό σωλήνα στη συσκευή.
3. Ανάλογα με την εφαρμογή, συνδέστε το ακροφύσιο δαπέδου / εργαλείο 2 σε 1/ ακροφύσιο αρμών στον τηλεσκοπικό σωλήνα ή συνδέστε τα εξαρτήματα απευθείας στη συσκευή.

Φόρτιση της μπαταρίας

Φορτίζετε κατά προτίμηση την μπαταρία πριν από κάθε χρήση, ειδικά σε περίπτωση μη χρήσης για μεγάλο χρονικό διάστημα. Με τον τρόπο αυτόν παρατείνεται η διάρκεια ζωής της μπαταρίας και διασφαλίζονται οι μεγαλύτεροι δυνατοί κύκλοι καθαρισμού.

1. Συνδέστε το βύσμα του παρεχόμενου τροφοδοτικού στην υποδοχή σύνδεσης της συσκευής.
2. Συνδέστε το παρεχόμενο τροφοδοτικό στην πρίζα.
 - Ο διακόπτης ενεργοποίησης/απενεργοποίησης στη λαβή αναβοσβήνει με κόκκινο χρώμα.
 - Μόλις η μπαταρία φορτιστεί πλήρως, ο διακόπτης ενεργοποίησης/απενεργοποίησης ανάβει σταθερά με πράσινο χρώμα. Η διαδικασία φόρτισης όταν η μπαταρία είναι κενή διαρκεί περ. 4,5 ώρες.
3. Αποσυνδέστε το τροφοδοτικό από την πρίζα.
4. Αποσυνδέστε το βύσμα του τροφοδοτικού από την υποδοχή σύνδεσης της συσκευής.

Όταν η μπαταρία είναι πλήρως φορτισμένη, ο χρόνος λειτουργίας ανέρχεται σε περ. 10 λεπτά (στη λειτουργία Power) ή περ. 45 λεπτά (στη λειτουργία Eco).

ΣΥΜΒΟΥΛΗ: Αν χρησιμοποιείτε σπάνια τη συσκευή, μην αφήνετε το τροφοδοτικό μόνιμα συνδεδεμένο. Αυτό παρατείνει τη διάρκεια ζωής της μπαταρίας.

Χειρισμός της συσκευής

Επιλέξτε το ακροφύσιο δαπέδου, το εργαλείο 2 σε 1 ή το ακροφύσιο αρμών

Ακροφύσιο δαπέδου με τηλεσκοπικό σωλήνα : για σκληρά δάπεδα και χαλιά

Εργαλείο 2 σε 1 : για παράδειγμα, για το σκούπισμα ταπεταριών ή επίπλων
Μπορείτε να πιέσετε τη βούρτσα προς τα πίσω, π.χ. για να ρουφήξετε ψίχουλα. Για να το κάνετε αυτό, πατήστε το κουμπί ασφάλισης στη βούρτσα και σύρετέ το προς τα πίσω.

Ακροφύσιο αρμών : για το σκούπισμα γωνιών με δύσκολη πρόσβαση

- Επιλέξτε το επιθυμητό εξάρτημα και τοποθετήστε το στη συναρμολογημένη συσκευή.
- Ρυθμίστε τον τηλεσκοπικό σωλήνα στο επιθυμητό μήκος.
- Όλα τα εξαρτήματα μπορούν επίσης να χρησιμοποιηθούν χωρίς τον τηλεσκοπικό σωλήνα, για παράδειγμα, για τον καθαρισμό επίπλων. Όταν χρησιμοποιείτε το ακροφύσιο δαπέδου, βεβαιωθείτε ότι το υλικό είναι ικανό να αντέξει την καταπόνηση από την κυλινδρική βούρτσα χωρίς να υποστεί ζημιά.
- Για να αφαιρέσετε τα εξαρτήματα και τον τηλεσκοπικό σωλήνα, πατήστε το αντίστοιχο κουμπί ασφάλισης και αφαιρέστε το εξάρτημα.

Αναρρόφηση

1. Συνδέστε το επιθυμητό εξάρτημα και, εάν είναι απαραίτητο, τον τηλεσκοπικό σωλήνα. Ρυθμίστε τον τηλεσκοπικό σωλήνα στο επιθυμητό μήκος.
2. Πατήστε το διακόπτη στη λαβή της συσκευής για να ενεργοποιήσετε τη συσκευή.

Επίπεδα ισχύος:

Πατήστε 1 φορά: Λειτουργία Eco

Πατήστε 2 φορές: Λειτουργία Power

Πατήστε 3 φορές: Απενεργοποίηση

3. Καθαρίστε το δάπεδο κ.λπ.

4. Πατήστε τον διακόπτη για να απενεργοποιήσετε τη συσκευή.

5. Αδειάστε το δοχείο σκόνης και καθαρίστε το (βλ. κεφάλαιο «Συντήρηση της συσκευής»).

Λειτουργία Eco/Power

Στη λειτουργία Eco, το σκούπισμα πραγματοποιείται με κανονική ισχύ. Το σκουπάκι χειρός καταναλώνει λιγότερη ενέργεια και η μπαταρία διαρκεί περισσότερο.

Η λειτουργία Power είναι κατάλληλη για σκούπισμα όταν υπάρχουν έντονες ακαθαρσίες.

Αποθήκευση της συσκευής

Η συσκευή μπορεί να αποθηκευτεί είτε στη βάση τοίχου είτε στο δάπεδο. Δεν πρέπει να τοποθετείται σε όρθια θέση για να μην πέσει. Αν η συσκευή πέσει κάτω, μπορεί να προκληθεί τραυματισμός ή βλάβη της συσκευής/μπαταρίας.

Συντήρηση της συσκευής

Αδειάστε το δοχείο σκόνης

Το δοχείο σκόνης χωράει συγκεκριμένη ποσότητα ρύπων.

Επομένως, συνιστάται να αδειάζετε το δοχείο σκόνης μετά από κάθε χρήση και όταν η ισχύς αναρρόφησης μειώνεται αισθητά.

1. Βεβαιωθείτε ότι η συσκευή είναι απενεργοποιημένη και ότι δεν φορτίζει.
2. Αφαιρέστε τον τηλεσκοπικό σωλήνα.
3. Κρατήστε τη συσκευή με το δοχείο σκόνης πάνω από ένα δοχείο απορριμμάτων.
4. Τραβήξτε το κουμπί **PULL** στο πλάι του δοχείου σκόνης. Το καπάκι ανοίγει και μπορείτε να αδειάσετε το περιεχόμενο του δοχείου σκόνης.
5. Πιέστε σταθερά το κάλυμμα προς τα κάτω και κλείστε το.

Καθαρίστε το δοχείο σκόνης και το φίλτρο

1. Βεβαιωθείτε ότι η συσκευή είναι απενεργοποιημένη και δεν φορτίζει.
2. Αδειάστε το δοχείο σκόνης (βλ. κεφάλαιο «*Αδειασμα του δοχείου σκόνης*»).
3. Πατήστε το κουμπί **PUSH** και αφαιρέστε προσεκτικά το δοχείο σκόνης.
4. Τραβήξτε προς τα έξω το ένθετο του δοχείου σκόνης.
5. Περιστρέψτε το πτυχωτό φίλτρο στο ένθετο του δοχείου σκόνης μέχρι να αφαιρεθεί και τραβήξτε το προς τα έξω.
6. Αφαιρέστε τον αφρώδη δίσκο από το πτυχωτό φίλτρο.
7. Αφαιρέστε τον αφρώδη δακτύλιο από το ένθετο του δοχείου σκόνης.
8. Τινάζτε καλά και σκουπίστε όλα τα φίλτρα.
9. Καθαρίστε το ένθετο του δοχείου σκόνης με βούρτσα.

Υπόδειξη: Όλα τα μέρη μπορούν να καθαριστούν κάτω από τρεχούμενο, χλιαρό νερό. Είναι σημαντικό να βεβαιωθείτε ότι όλα τα μέρη έχουν στεγνώσει εντελώς πριν από την επόμενη χρήση της συσκευής. Ο χρόνος στεγνώματος των φίλτρων είναι περίπου 24 ώρες.

10. Αφού στεγνώσουν πλήρως τα μεμονωμένα μέρη, σύρετε το αφρώδες φίλτρο στο ένθετο του δοχείου σκόνης.
11. Τοποθετήστε τον αφρώδη δίσκο στο πτυχωτό φίλτρο και τοποθετήστε και ασφαλίστε το πτυχωτό φίλτρο στο ένθετο του δοχείου σκόνης.
12. Τοποθετήστε το ένθετο δοχείου σκόνης στο δοχείο σκόνης με τέτοιο τρόπο ώστε ο οδηγός στο ένθετο του δοχείου σκόνης να ασφαλίσει στην εσοχή του δοχείου σκόνης.

13. Τοποθετήστε το δοχείο σκόνης στη λαβή όπως φαίνεται στην εικόνα και πιέστε σταθερά μέχρι να ασφαλίσει στη θέση του.

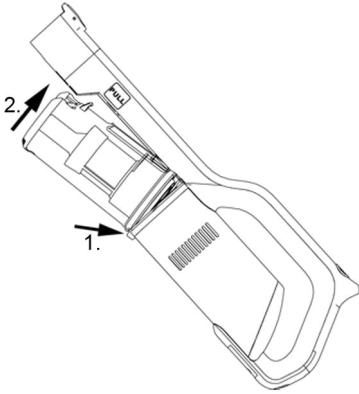

Συνιστούμε την αντικατάσταση των φίλτρων κάθε έξι μήνες για λόγους υγιεινής. (βλ. «Ανταλλακτικά και αξεσουάρ»)

Καθαρισμός κυλινδρικής βούρτσας στο ακροφύσιο δαπέδου

Η περιστροφή της κυλινδρικής βούρτσας ενδέχεται να περιορίζεται από τη συγκέντρωση ρύπων. Καθαρίζετε τακτικά την κυλινδρική βούρτσα.

1. Βεβαιωθείτε ότι η συσκευή είναι απενεργοποιημένη και ότι δεν φορτίζει.
2. Αφαιρέστε το ακροφύσιο δαπέδου από τον τηλεσκοπικό σωλήνα.
3. Αναποδογυρίστε το ακροφύσιο. Τραβήξτε το ρυθμιστικό (→) και αφαιρέστε προσεκτικά την κυλινδρική βούρτσα.
4. Καθαρίστε τις τρίχες και τους ρύπους από τη βούρτσα, χρησιμοποιήστε ενδεχ. τσιμπιδάκι ή ψαλίδι με προσοχή.
5. Τοποθετήστε ξανά την κυλινδρική βούρτσα στο ακροφύσιο και πιέστε την σταθερά μέχρι να ασφαλίσει στη θέση της.

Αντιμετώπιση προβλημάτων

Αντιμετωπίστε τα προβλήματα μόνοι σας

Για την αποφυγή προβλημάτων είναι σημαντικό να αδειάζετε εγκαίρως το δοχείο σκόνης, όπως και να ελέγχετε και να καθαρίζετε παράλληλα το προφίλτρο μοτέρ.

Πρόβλημα	Πιθανή αιτία / Λύση
Η συσκευή δεν ενεργοποιείται.	Η μπαταρία έχει εξαντληθεί τελείως. Φόρτιση της μπαταρίας, ► κεφάλαιο «Φόρτιση της μπαταρίας».
Η συσκευή δεν φορτίζει (Ο διακόπτης ενεργοποίησης/ απενεργοποίησης δεν αναβοσβήνει).	Το τροφοδοτικό δεν έχει συνδεθεί σωστά. Ελέγξτε αν το τροφοδοτικό και ο αντάπτορας έχουν συνδεθεί σωστά στις αντίστοιχες υποδοχές, ► κεφάλαιο «Φόρτιση της μπαταρίας». Ελέγξτε εάν χρησιμοποιείται το σωστό τροφοδοτικό (βλ. «Τεχνικά δεδομένα»).
Η συσκευή δεν αναρροφά τους ρύπους.	Αδειάστε το δοχείο σκόνης ή καθαρίστε το προφίλτρο μοτέρ και το δοχείο σκόνης, ► κεφάλαιο «Συντήρηση της συσκευής».
Η διάρκεια λειτουργίας μειώνεται διαρκώς.	Η κυλινδρική βούρτσα είναι λερωμένη και πρέπει να καθαριστεί, ► κεφάλαιο «Καθαρισμός της κυλινδρικής βούρτσας».
Η κυλινδρική βούρτσα περιστρέφεται αργά ή ανομοιόμορφα.	Η κυλινδρική βούρτσα είναι λερωμένη και πρέπει να καθαριστεί, ► κεφάλαιο «Καθαρισμός της κυλινδρικής βούρτσας».
Η κυλινδρική βούρτσα και η λυχνία LED στο ακροφύσιο δαπέδου απενεργοποιούνται αυτόματα. Ο διακόπτης ενεργοποίησης/ απενεργοποίησης αναβοσβήνει.	Πρόκειται για μια λειτουργία ασφαλείας, η οποία αποτρέπει τυχόν βλάβες στο ακροφύσιο λόγω εμπλοκής της κυλινδρικής βούρτσας. Είτε η κυλινδρική βούρτσα είναι λερωμένη και πρέπει να καθαριστεί, ► κεφάλαιο «Καθαρισμός της κυλινδρικής βούρτσας», είτε έχει σφηνώσει κάτι στην κυλινδρική βούρτσα, π.χ. κατά το σκούπισμα χαλιών με μακρύ πέλος. Για να αποκαταστήσετε το πρόβλημα, απενεργοποιήστε το σκουπάκι, αφαιρέστε το ακροφύσιο από τον τηλεσκοπικό σωλήνα ή το σκουπάκι χειρός και απομακρύνετε τυχόν αντικείμενα, τα οποία φράζουν την κυλινδρική βούρτσα. Μετά την επανενεργοποίηση, η κυλινδρική βούρτσα και οι λυχνίες LED θα λειτουργούν σωστά.

Γραμμή εξυπηρέτησης

Αν δεν μπορείτε να αντιμετωπίσετε το πρόβλημα βάσει του πίνακα, καλέστε τη Γραμμή εξυπηρέτησής μας (βλ. στοιχεία επικοινωνίας στο ξεχωριστό δελτίο εγγύησης).

Αρ. προϊόντος	Περιγραφή
7080-048	Δοχείο σκόνης, σετ.
1136-048	Σετ φίλτρων
1135-048	Τηλεσκοπικός σωλήνας
7070-048	Ακροφύσιο δαπέδου
1134-048	Κυλινδρική βούρτσα για ακροφύσιο δαπέδου
1144-048	Εργαλείο 2 σε 1
7081-048	Ακροφύσιο αρμών
7083-048	Στήριγμα τοίχου
7082-048	Τροφοδοτικό

Απορρίψτε τη συσκευή μαζί με την μπαταρία

Απορρίψτε ξεχωριστά τη συσκευή και την μπαταρία



Οι συσκευές και οι μπαταρίες με αυτό το σύμβολο πρέπει να απορρίπτονται ξεχωριστά από τα οικιακά απορρίμματα! Οι συσκευές και οι μπαταρίες περιέχουν πρώτες ύλες οι οποίες μπορούν να ανακυκλωθούν. Η κατάλληλη απόρριψη συμβάλλει στην προστασία του περιβάλλοντος και της υγείας των συνανθρώπων μας.

Παραδώστε ξεχωριστά τη συσκευή και την αφαιρεμένη μπαταρία σε κατάλληλα σημεία συλλογής για απόρριψη.

SEVERIN Elektrogeräte GmbH

Röhre 27

D-59846 Sundern

Tel +49 2933 982-0

Fax +49 2933 982-1333

information@severin.de

MANUAL HV 7151 12/24

Technische Änderungen vorbehalten. /

Model specifications are subject to change.

