

Camspot 4.0 PTZ

Instrukcja obsługi

User Manual

Bedienungsanleitung

Manuale d'uso

Manuel de l'Utilisateur

Manual de usuario

Handleiding

Посібник користувача

Vartotojo vadovas

Korisnički priručnik



PL

EN

DE

IT

FR

ES

NL

UK

LT

HR

OVERMAX
You • unlimited



PL: Produkt zgodny z wymaganiami dyrektyw Unii Europejskiej.

Zgodnie z Dyrektywą 2012/19/UE, niniejszy produkt podlega zbiórce selektywnej. Produktu nie należy wyrzucać wraz z odpadami komunalnymi, gdyż może stanowić on zagrożenie dla środowiska i zdrowia ludzi. Zużyty produkt należy oddać do punktu recyklingu urządzeń elektrycznych i elektronicznych.

EN: The product complies with requirements of EU directives.

Pursuant to the Directive 2012/19/EU, this product is subject to selective collection. The product must not be disposed of along with domestic waste as it may pose a threat to the environment and human health. The worn-out product must be handed over to the electrics and electronics recycling center.

DE: Das Produkt stimmt mit den Richtlinien der Europäischen Union.

Gemäß der Richtlinie 2012/19/UE unterliegt das Produkt einer getrennten Sammlung. Das Produkt darf man nicht zusammen mit kommunalen Abfällen entsorgen, weil das die Gefahr für die Umwelt und die Gesundheit der Menschen bilden kann. Das verbrauchte Produkt soll man in einem entsprechenden Rücknahmepunkt für Elektro- und Elektronik-Altgeräte zurückgeben.

IT: Prodotto conforme ai requisiti delle direttive dell'Unione Europea.

In conformità alla direttiva 2012/19/UE, questo prodotto è soggetto a raccolta differenziata. Il prodotto non deve essere smaltito con i rifiuti domestici perché può costituire una minaccia per l'ambiente e la salute umana. Si prega di restituire il vecchio prodotto al punto di raccolta applicabile per il riciclaggio di apparecchiature elettriche ed elettroniche.

FR: Le produit est conforme aux exigences des directives de l'Union européenne.

Conformément à la Directive 2012/19/UE, le présent produit est soumis à la collecte séparée. Il convient de ne pas jeter le produit avec les déchets ménagers, car il peut constituer un danger pour l'environnement et la santé humaine. Le produit usé devrait être remis au point de recyclage des appareils électriques et électroniques.

ES: El producto cumple los requisitos de las directivas de la Unión Europea. De acuerdo con la Directiva 2012/19/UE, este producto está sujeto a recogida selectiva. El producto no debe eliminarse con los residuos municipales, ya que puede suponer una amenaza para el medio ambiente y la salud humana. Por favor, entrega el producto que ya no vayas a utilizar a un centro de reciclaje de dispositivos eléctricos y electrónicos.

NL: Product in overeenstemming met de eisen van de richtlijnen van de Europese Unie. In overeenstemming met Richtlijn 2012/19/EU moet dit product gescheiden worden ingezameld. Het product mag niet met het huisvuil worden weggegooid omdat het een bedreiging kan vormen voor het milieu en de volksgezondheid. Lever uw oude product in bij het daarvoor bestemde inzamelpunt voor recycling van elektrische en elektronische apparatuur.

UK: Продукт відповідає вимогам директив Європейського Союзу. Відповідно до Директиви 2012/19/ЄС цей продукт підлягає вибірковому збору. Продукт не слід утилізувати разом із побутовими відходами, оскільки це може становити загрозу навколишньому середовищу та здоров'ю людей. Використаний продукт слід здати до пункту переробки електричних та електронних пристроїв.

LT: Produktas atitinka Europos Sąjungos direktyvų reikalavimus. Pagal 2012/19 / ES Direktyvą šis produktas yra rūšiuojamas. Produkto negalima išmesti su komunalinėmis atliekomis, nes tai gali kelti grėsmę aplinkai ir žmonių sveikatai. Panaudotą gaminį reikia nugabenti į elektros ir elektroninės įrangos perdirbimo punktą.

HR: Proizvod je sukladan propisima Direktive Europske Unije. Sukladno Direktivi 2012/19/UE ovaj proizvod spada u selektivno skupljanje. Proizvod se ne smije bacati skupa s drugim komunalnim otpadom, jer može predstavljati prijetnju za okoliš i ljudsko zdravlje. Potrošeni proizvod je potrebno odnijeti u centar za zbrinjavanje električnih i elektroničkih uređaja.

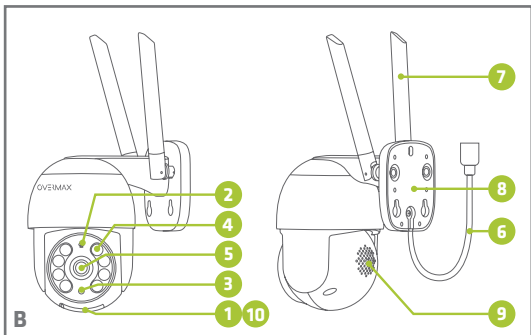
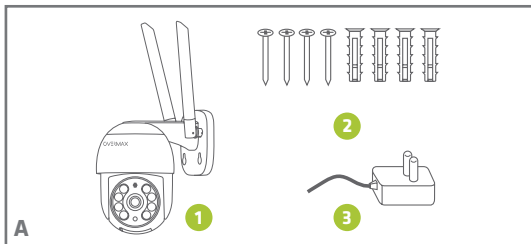

Overmax Control app



Tuya Smart app



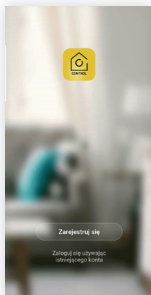

2

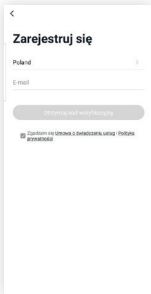

3

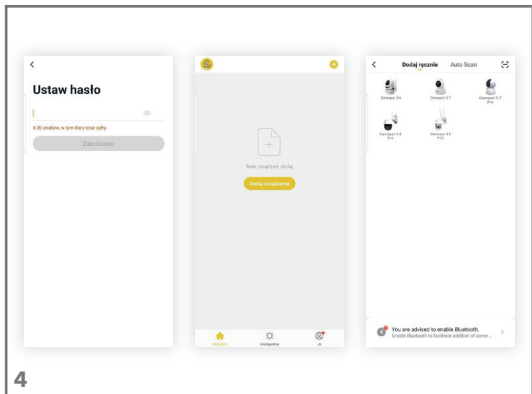

4

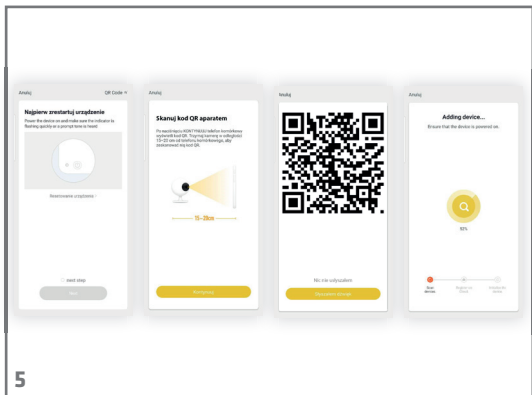

5

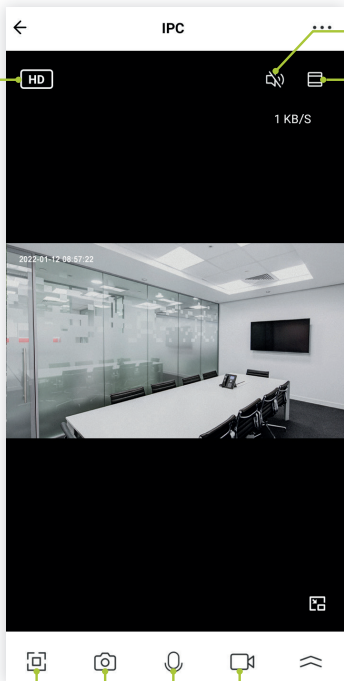

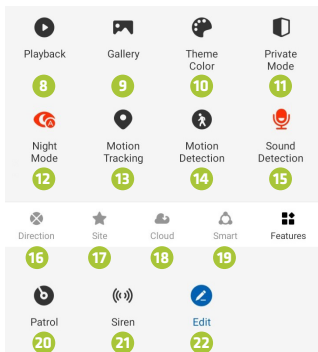

6

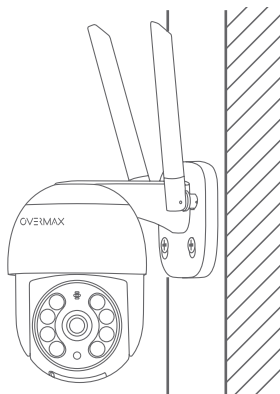

7

Wprowadzenie

PL

Drogi Kliencie!

Dziękujemy za obdarzenie nas zaufaniem i wybranie marki Overmax. Dzięki wykorzystaniu wysokiej jakości materiałów i nowoczesnych rozwiązań technologicznych oddajemy w Twoje ręce produkt idealny do codziennego użytkowania. Jesteśmy pewni, że dzięki ogromnej staranności wykonania spełni on Twoje wymagania. Przed użyciem produktu zapoznaj się dokładnie z poniższą instrukcją obsługi.

Jeśli masz jakiegokolwiek uwagi lub pytania do zakupionego produktu, skontaktuj się z nami: pomoctechiczna@overmax.pl

Zestaw (rys. A)

1. Kamera
2. Śruby x4 i kołki montażowe x4
3. Zasilacz (12V DC 2A) / Przewód USB-C

Opis urządzenia (rys. B)

- | | |
|---|---------------------------|
| 1. Reset | 6. Przewód zasilający |
| 2. Mikrofon | 7. Antena |
| 3. Czujnik światła | 8. Wspornik |
| 4. Białe światło / Diody na podczerwień | 9. Głośnik |
| 5. Obiektyw | 10. Gniazdo karty microSD |

1. Pobieranie przez aplikację (rys. 1)

Wyszukaj w iOS Store / Google Play aplikację „Overmax Control” albo zeskanuj QR kod i ściągnij aplikację. Możesz ją ściągnąć na iOS i Android.

Urządzenie działa również z aplikacją Tuya Smart.

2. Rejestracja nowego użytkownika (rys. 2 i 3)

- W celu zarejestrowania się do aplikacji kliknij w pole „Zarejestruj” a następnie przeczytaj i zaakceptuj Politykę Prywatności.
- Wpisz adres e-mail w celu otrzymania kodu weryfikacyjnego.
- Wpisz kod weryfikacyjny w puste pole.
- Wpisz indywidualne hasło i wybierz „Zakończ”.

3. Logowanie do istniejącego konta

- W celu zalogowania się na istniejące konto, wybierz „Zaloguj się używając istniejącego konta” (rys. 2).
- Wybierz odpowiedni kraj/region.
- Wpisz adres e-mail oraz hasło, a następnie zaloguj się.

4. Ręczne dodawanie urządzenia w aplikacji (rys. 4)

Produkt obsługuje tylko sieć Wi-Fi 2.4 GHz, nie obsługuje natomiast sieci Wi-Fi 5 GHz. Przed skonfigurowaniem Wi-Fi, ustaw parametry routera. Hasło Wi-Fi nie powinno zawierać znaków specjalnych.

- Upewnij się, że router i kamera są jak najbliżej siebie, aby umożliwić szybką konfigurację urządzenia.
- Połącz urządzenie mobilne z lokalną siecią Wi-Fi, do której będzie połączona kamera, następnie wybierz „Mój dom”. Wybierz „Dodaj urządzenie” i „Dodaj ręcznie”, a następnie wybierz urządzenie „Camspot 4.0 PTZ”.
- Wybierz sieć Wi-Fi i wpisz hasło.
- Istnieje możliwość dodania urządzenia za pomocą funkcji Auto skan, wybór której sprawi, że telefon automatycznie wyszuka znajdujące się w pobliżu urządzenia podłączone do sieci Wi-Fi.
- Wciśnij i przytrzymaj przez 5 sekund przycisk „Reset”, aby przywrócić ustawienia fabryczne. Kliknij „Następny krok” i przejdź dalej.
- W celu sparowania kamery, zeskanuj QR kod z ekranu telefonu przez obiektyw kamery, trzymając go w odległości 15-20 cm od siebie. W trakcie skanowania staraj się trzymać telefon komórkowy w stabilnej pozycji.

- Kiedy usłyszysz sygnał dźwiękowy, kliknij „Słyszałem dźwięk”. Poczekaj, aż urządzenie zakończy konfigurację.
- Po dodaniu urządzenia kliknij „Zakończ”, aby zakończyć dodawanie urządzenia (rys. 5).

5. Opis funkcji aplikacji mobilnej (rys. 6)

Interfejs podglądu w czasie rzeczywistym:

1. HD/SD – zmiana rozdzielczości nagrywania FullHD / HD
2. Regulacja głośności
3. Zoom
4. Pełny ekran
5. Zdjęcie
6. Dwukierunkowa komunikacja audio
7. Nagrywanie wideo
8. Odtwórz (wymagana karta microSD FAT32, maks. 128 GB)
9. Galeria
10. Jasny/ciemny tryb aplikacji
11. Tryb prywatny (umożliwia ograniczenie transferu danych wyłączając kamerę)
12. Tryb nocny
13. Śledzenie ruchu
14. Czujnik ruchu
15. Czujnik dźwięku
16. Sterowanie
17. Lokalizacje
18. Chmura
19. Funkcje Smart
20. Funkcja patrolu
21. Alarm (wyłącza się automatycznie po 10 sekundach)
22. Edycja

Aby mieć dostęp po podglądu obrazu z kamery przez przeglądarkę internetową, włącz aplikację „Overmax Control”, kliknij dodaj urządzenie, następnie zeskanuj kod QR wyświetlany w przeglądarce Twojego komputera.

Podgląd kamer na żywo pod linkiem:
<https://ipc-eu.ismartlife.me/login>

PL Montaż

- Aby zamontować kamerę na ścianie, przykręć wspornik kamery do sufitu/ściany (rys. 7).

Funkcja Google Assistant/Alexa

- W przypadku chęci korzystania z niniejszej funkcji, należy pobrać aplikację Tuya Smart.
- Aplikacja Tuya Smart jest bezpłatna i dostępna dla urządzeń Android (Google Play) oraz iOS (App Store).

Zapisywanie nagrań

Filmy nagrane na karcie pamięci należy w pierwszej kolejności zapisać w pamięci urządzenia mobilnego przez aplikację Overmax Control. Dane na karcie są szyfrowane, niezapisanie ich w pamięci urządzenia uniemożliwi późniejszy odczyt.

Rozwiązywanie problemów

Pytanie	Odpowiedź
Jak przywrócić ustawienia fabryczne w urządzeniu?	Usuń kamerę z listy urządzeń w aplikacji lub wciśnij i przytrzymaj przycisk reset przez 8 sekund, aż usłyszysz komunikat dźwiękowy.
Po wybraniu sieci Wi-Fi 2.4GHz i wpisaniu poprawnego hasła kamera nadal nie może się połączyć.	Upewnij się, że telefon i kamera są podłączone do tej samej sieci. Upewnij się, że włączony został protokół DHCP. Wciśnij i przytrzymaj przycisk reset przez 5 sekund aby zresetować urządzenie. Upewnij się, że siła sygnału Wi-Fi jest wysoka.

<p>Jak mogę zmienić router, do którego podłączona jest kamera?</p>	<p>Usuń kamerę z listy urządzeń w aplikacji lub wciśnij i przytrzymaj przycisk reset przez 8 sekund, aż usłyszysz komunikat dźwiękowy. Następnie ponownie skonfiguruj urządzenie.</p>
<p>Karta microSD nie jest rozpoznana przez urządzenie.</p>	<p>Po wyłączeniu urządzenia należy wyjąć kartę SD z urządzenia, w przeciwnym razie można doprowadzić do uszkodzenia karty pamięci i/lub płyty głównej kamery.</p> <p>Proces wkładania lub wyjmowania karty powinien być dokonywany gdy kamera jest odłączona od źródła zasilania.</p> <p>Sprawdź ustawienia kamery i upewnij się, że umożliwiające zostało zapisywanie materiałów na karcie microSD. Urządzenie może obsługiwać karty o pojemności 128 GB. Upewnij się, że karta nie jest uszkodzona i obsługuje format FAT32.</p> <p>Zalecana wartość połączenia internetowego: download: 16 mb/s upload: 16 mb/s</p> <p>Karta pamięci musi być minimum 10. klasy i być przystosowana do zapisu ciągłego.</p>
<p>Dlaczego nie otrzymuję powiadomienia po wykryciu ruchu przez urządzenie?</p>	<p>Upewnij się, że telefon oraz aplikacja mają włączone powiadomienia push.</p>

Ilustracje zamieszczone wyłącznie w celach informacyjnych. Rzeczywisty wygląd produktów może różnić się od przedstawionych na zdjęciach.

Introduction

Dear customer!

Thank you for placing trust in us and choosing Overmax.

EN

Thanks to high-quality materials and modern solutions, we provide you with a product perfect for everyday use. We are convinced that the product will satisfy your requirements as it has been manufactured with utmost care. Before you use the product, please read this manual carefully.

Should you have any remarks or questions concerning the product, please do not hesitate to contact us: pomoctechniczna@overmax.pl

The set (fig. A)

1. Camera
2. Screws x4 and mounting pins x4
3. Power supply (12V DC 2A) / USB-C cable

Device description (fig. B)

- | | |
|----------------------------------|-----------------------|
| 1. Reset | 6. Power cord |
| 2. Microphone | 7. Antenna |
| 3. Light sensor | 8. Bracket |
| 4. White light / Infrared diodes | 9. Speaker |
| 5. Lens | 10. MicroSD card slot |

1. Downloading by application (fig. 1)

Search for the „Overmax Control” app in the iOS Store / Google Play or scan the QR code and download the app. You can download it for iOS and Android.

The device works also with the Tuya Smart app.

2. Registering a new user (fig. 2 and 3)

- To register for the application, click on the „Register” box and then read and accept the Privacy Policy.
- Enter your email address to receive your verification code.
- Enter your verification code in the blank field.
- Enter your individual password and select “Finish”.

3. Logging in to an existing account

- In order to log in to an existing account, select “Log in using an existing account” (fig. 2).
- Select the appropriate country/region.
- Enter your email address and password, then log in.

4. Manually adding the device in the application (fig. 4)

The product only supports 2.4GHz Wi-Fi and does not support 5GHz Wi-Fi. Before setting up Wi-Fi, set your router parameters. The Wi-Fi password should not contain special characters.

- Make sure the router and camera are as close together as possible to allow for quick setup of the device.
- Connect your mobile device to the local Wi-Fi network to which the camera will be connected, then select “My home”. Select “Add device” and “Add manually”, then select the “Camspot 4.0 PTZ” device.
- Select your Wi-Fi network and enter your password.
- You can add the device using Auto Scan, which allows your phone to automatically search for nearby Wi-Fi enabled devices.
- Press and hold the „Reset” button for 5 seconds to restore the factory settings. Click „Next step” and continue.
- To pair the camera, scan the QR code from the phone screen through the camera lens, holding the camera 15-20cm away. Try to hold your mobile phone in a stable position while scanning.

- When you hear the sound signal, click „I heard the sound”. Wait for the device to complete the configuration.
- After adding the device, click „Finish” to finish adding the device (fig. 5).

EN 5. Description of the mobile application functions (fig. 6)

Real-time preview interface:

1. HD/SD – change recording resolution FullHD / HD
2. Volume control
3. Zoom
4. Full screen
5. Photo
6. Two-way audio communication
7. Video recording
8. Play (microSD card FAT32 required, max. 128 GB)
9. Gallery
10. Bright/dark application mode
11. Private mode (allows you to limit data transfer by turning off the camera)
12. Night mode
13. Motion tracking
14. Motion sensor
15. Sound sensor
16. Control
17. Locations
18. Cloud
19. Smart functions
20. Patrol function
21. Alarm (switches off automatically after 10 seconds)
22. Edition

In order to access the camera view via a web browser, turn on the „Overmax Control” application, click on add the device, then scan

the QR code displayed in the browser of your computer.

Live camera preview at: <https://ipc-eu.ismartlife.me/login>

Mounting

- To mount the camera on a wall, screw the camera bracket to the ceiling/wall (fig. 7).

EN

Google Assistant/Alexa function

- If you wish to use this function, you will need to download the Tuya Smart app.
- The Tuya Smart app is free and available for Android (Google Play) and iOS (App Store) devices.

Record saving

Videos recorded on the memory card must at first be saved in the mobile device memory through OverMax Control application. Data on the card are encoded so if you fail to save them in the device memory, you will not be able to read them afterwards.

Troubleshooting

Question	Answer
How do I restore the factory settings on my device?	Remove the camera from the device list in the app or press and hold the reset button for 8 seconds until you hear the sound.
After selecting the 2.4GHz Wi-Fi network and entering the correct password, the camera still cannot connect.	Make sure your phone and camera are connected to the same network. Make sure that the DHCP protocol is enabled. Press and hold the reset button for 5 seconds to reset the device. Make sure the Wi-Fi signal strength is high.

<p>How can I change the router the camera is connected to?</p>	<p>Remove the camera from the device list in the app or press and hold the reset button for 8 seconds until you hear the sound. Then reconfigure the device.</p>
<p>The microSD card is not recognized by the device.</p>	<p>The SD card must be removed from the device when it is switched off, otherwise damage to the memory card and/or the camera motherboard may result. The process of inserting or removing the card should be done when the camera is disconnected from the power source. Check the camera settings and make sure you have enabled saving to a microSD card. The device can support up to 128GB cards. Make sure the card is not damaged and supports the FAT32 format. Recommended Internet connection value: download: 16 mbps upload: 16 mbps The memory card must be a minimum of Class 10 and be suitable for continuous recording.</p>
<p>Why am I not receiving a notification when the device detects movement?</p>	<p>Make sure your phone and app have push notifications enabled.</p>

Illustrations are provided for information purposes only. The actual appearance of the products may differ from the images shown.

Einführung

Sehr geehrter Kunde!

Wir möchten uns bei Ihnen bedanken, dass Sie uns vertraut und die Marke Overmax gewählt haben.

Die Stoffe höchster Qualität und moderne technologische Lösungen sorgen dafür, dass wir Ihnen das ideale Produkt für den täglichen Bedarf übergeben. Wir sind sicher, dass die sorgfältige Ausführung Ihre Anforderungen erfüllt. Bevor Sie das Produkt benutzen, lesen Sie bitte genau die vorliegende Bedienungsanleitung.

DE

Falls Sie Fragen oder Anmerkungen zu dem gekauften Produkt haben, setzen Sie sich mit uns in Verbindung:

pomoctechniczna@overmax.pl

Kamera-Set (Abb. A)

1. Kamera
2. Befestigungsschrauben x4 und Dübel x4
3. Netzteil (12V DC 2A) / USB-C-Kabel

Gerätebeschreibung (Abb. B)

- | | |
|------------------------------------|--|
| 1. Reset-Taste | 6. Netzkabel |
| 2. Mikrofon | 7. Antenne |
| 3. Lichtsensor | 8. Halterung |
| 4. Weißes Licht /
Infrarot-LEDs | 9. Lautsprecher |
| 5. Objektiv | 10. MicroSD-
Speicherkartensteckplatz |

1. Herunterladen durch die Applikation (Abb. 1)

Suchen Sie in iOS Store/Google Play die Applikation „Overmax Control“ oder scannen Sie den QR-Code und laden Sie die

Applikation herunter. Die Applikation ist für iOS und für Android zum Herunterladen erhältlich.

Das Gerät funktioniert auch mit der Tuya Smart App.

2. Registrierung des neuen Benutzers (Abb. 2 u. 3)

- Um sich in der Applikation zu registrieren, betätigen Sie die Schaltfläche „Registrieren“ und lesen und akzeptieren Sie anschließend die Datenschutzerklärung.
- Geben Sie Ihre E-Mail-Adresse ein, um den Verifizierungscode zu erhalten.
- Geben Sie den Verifizierungscode in das leere Feld ein.
- Geben Sie Ihr individuelles Passwort ein und betätigen Sie die Schaltfläche „Fertigstellen“.

DE

3. Anmelden mit bestehendem Konto

- Um sich mit einem bestehenden Konto anzumelden, wählen Sie die Schaltfläche „Mit einem bestehenden Konto anmelden“ (Abb. 2).
- Wählen Sie bitte Ihr Land/Ihre Region aus.
- Geben Sie Ihre E-Mail-Adresse und Ihr Passwort ein und melden Sie sich anschließend an.

4. Manuelles Hinzufügen von Geräten in der Applikation (Abb. 4)

Das Produkt unterstützt nur das WiFi-Netzwerk von 2.4 GHz, nicht aber das WiFi-Netzwerk von 5 GHz. Vor der Konfiguration des WiFi-Netzwerks stellen Sie die Parameter des Routers ein. Das WiFi-Passwort soll keine Sonderzeichen enthalten.

- Stellen Sie sicher, dass der Router und die Kamera möglichst nahe beieinander positioniert sind, um eine schnelle Konfiguration des Geräts zu ermöglichen.
- Verbinden Sie das Mobilgerät mit dem lokalen WiFi-Netzwerk, mit dem die Kamera verbunden werden soll, und wählen Sie

dann die Schaltfläche „Mein Zuhause“. Betätigen Sie die Schaltfläche „Gerät hinzufügen“ und „Manuell Hinzufügen“, und anschließend wählen Sie das Gerät „Camspot 4.0 PTZ“ aus.

- Wählen Sie das WiFi-Netzwerk aus und geben Sie das Passwort ein.
- Es besteht auch die Möglichkeit, ein Gerät mit der Auto-Scan-Funktion hinzuzufügen. Wird sie angewählt, so wird Ihr Telefon eine automatische Suche nach Geräten durchführen, die sich in der Nähe befinden und mit dem WiFi-Netzwerk verbunden sind.
- Um das Gerät auf die Werkseinstellungen zurückzusetzen, die Taste „Reset“ drücken und 5s lang halten. Betätigen Sie die Schaltfläche „Weiter“, um weiterzukommen.
- Um die Kamera zu koppeln, scannen Sie den QR-Code von dem Bildschirm des
- Handys mit dem Objektiv der Kamera aus einer Entfernung von 15-20 cm. Versuchen Sie, das Mobiltelefon beim Scannen in einer stabilen Position zu halten.
- Wenn Sie ein Tonsignal hören, betätigen Sie die Schaltfläche „Ich habe das Tonsignal gehört“. Warten Sie ab, bis der Konfigurationsvorgang abgeschlossen wird.
- Nach dem Hinzufügen des Geräts betätigen Sie die Schaltfläche „Fertigstellen“, um den Vorgang abzuschließen (Abb. 5).

DE

5. Beschreibung der Funktionen der mobilen Applikation (Abb. 6)

Bedienoberfläche für die Echtzeit-Ansicht:

1. HD/SD – änderung der Full HD / HD-Aufzeichnungsauflösung
2. Regulierung der Lautstärke
3. Zoom
4. Vollbild
5. Schnappschuss

6. Bidirektionale Audiokommunikation
7. Videoaufnahme
8. Wiedergabe (microSD-Speicherkarte FAT32, max. 128 GB erforderlich)
9. Galerie
10. Hell-/Dunkel-Modus der Anwendung
11. Privater Modus (es ermöglicht, die Datenübertragung durch Ausschalten der Kamera einzuschränken)
12. Nachtmodus
13. Bewegungsverfolgung
14. Bewegungserkennung
15. Geräuscherkennung
16. Steuerung
17. Site
18. Cloud
19. Smart-Funktionen
20. Patrouillenfunktion
21. Alarm (schaltet automatisch nach 10s ab)
22. Bearbeitung

Um über einen Webbrowser auf das Kamerabild zugreifen zu können, rufen Sie die Anwendung „Overmax Control“ auf, dann betätigen Sie die Schaltfläche „Gerät hinzufügen“ und scannen Sie anschließend den im Browser Ihres Computers angezeigten QR-Code.

Live-Kameravorschau unter dem Link:

<https://ipc-eu.ismartlife.me/login>

Montage

- Um die Kamera an einer Wand zu montieren, schrauben Sie die Kamerahalterung an die Decke/ Wand an (Abb. 7).

Funktion Google Assistant/Alexa

- Wenn Sie diese Funktion nutzen möchten, laden Sie bitte die Applikation Tuya Smart herunter.
- Die Applikation Tuya Smart ist kostenlos und für Android (Google Play) sowie für iOS (App Store) erhältlich.

Aufzeichnungen speichern

Die aufgenommenen Videos auf der Speicherkarte sollten zunächst über die Overmax Control-App auf das mobile Gerät gespeichert werden. Die Daten auf der Karte sind verschlüsselt; werden sie nicht im Speicher des Geräts gespeichert, können sie später nicht mehr gelesen werden.

DE

Problembhebung

Problem	Abhilfe
Wie kann das Gerät auf die Werkseinstellungen zurückgesetzt werden?	Entfernen Sie die Kamera aus der Geräteliste in der Applikation oder halten Sie die Reset-Taste 8 Sekunden lang gedrückt, bis Sie einen Signalton hören.
Nach Auswahl des WiFi-Netzwerks 2,4-GHz und Eingabe des korrekten Passworts kann die Kamera immer noch keine Verbindung herstellen.	Stellen Sie sicher, dass Ihr Telefon und Ihre Kamera mit demselben Netzwerk verbunden sind. Stellen Sie sicher, dass DHCP-Protokoll aktiviert ist. Halten Sie die Reset-Taste 5 Sekunden lang gedrückt, um das Gerät zurückzusetzen. Stellen Sie sicher, dass das WiFi-Signal stark ist.
Wie kann ich den Router ändern, mit dem die Kamera verbunden ist?	Entfernen Sie die Kamera aus der Geräteliste in der Applikation oder halten Sie die Reset-Taste 8 Sekunden lang gedrückt, bis Sie einen Signalton hören. Richten Sie das Gerät anschließend erneut ein.

<p>Die microSD-Speicherkarte wird vom Gerät nicht erkannt.</p>	<p>Die SD-Karte muss aus dem Gerät entfernt werden, wenn das Gerät ausgeschaltet ist. Andernfalls kann es zu Schäden an der Speicherkarte und/oder der Hauptplatine der Kamera kommen. Der Vorgang des Einsetzens oder Entnehmens der Karte sollte erfolgen, wenn die Kamera von der Stromquelle getrennt ist.</p> <p>Überprüfen Sie die Kameraeinstellungen und stellen Sie sicher, dass das Speichern von Bild- und Tonmaterial auf der microSD-Speicherkarte aktiviert ist. Das Gerät unterstützt Speicherkarten mit einer Kapazität von bis zu 128 GB. Stellen Sie sicher, dass die Speicherkarte nicht beschädigt ist und das FAT32-Format unterstützt.</p> <p>Empfohlene Internetverbindung: Download: 16 mb/s Upload: 16 mb/s</p> <p>Die Speicherkarte muss mindestens der Klasse 10 angehören und für kontinuierliches Speichern geeignet sein.</p>
<p>Warum erhalte ich keine Benachrichtigung, wenn das Gerät eine Bewegung erkennt?</p>	<p>Stellen Sie sicher, dass in Ihrem Telefon und in der Applikation Push-Benachrichtigungen aktiviert sind.</p>

Die Abbildungen dienen lediglich zu Informationszwecken. Das tatsächliche Produkt kann von den Abbildungen abweichen.

Introduzione

Gentile Cliente!

Ringraziamo per aver riposto in noi la Vostra fiducia e aver scelto prodotto di un marchio Overmax.

Grazie all'uso di materiali di alta qualità e soluzioni tecnologiche moderne, vi diamo un prodotto ideale per l'uso quotidiano. Siamo sicuri che, grazie alla grande cura posta nella sua fabbricazione, soddisferà le vostre esigenze. Prima di utilizzare il prodotto, leggere attentamente le seguenti istruzioni.

IT

Se avete commenti o domande sul prodotto che avete acquistato, contattateci: pomoctechniczna@overmax.pl

Set (fig. A)

1. Telecamera
2. 4 viti e 4 tasselli per il montaggio
3. Alimentazione (12V DC 2A) / Cavo USB-C

Descrizione del dispositivo (fig. B)

- | | |
|-----------------------------------|----------------------------|
| 1. Reset | 6. Cavo di alimentazione |
| 2. Microfono | 7. Antenna |
| 3. Sensore di luce | 8. Staffa |
| 4. Luce bianca / LED a infrarossi | 9. Altoparlante |
| 5. Obiettivo | 10. Slot per carta microSD |

1. Download tramite l'applicazione (Fig. 1)

Nell'iOS Store / Google Play ricercare l'app „Overmax Control” o scansionare il codice QR e scaricare l'applicazione. L'applicazione può essere scaricata per iOS e Android.

Il dispositivo funziona anche con l'app Tuya Smart.

2. Registrazione di nuovi utenti (fig. 2 e 3)

- Per registrarsi nell'applicazione, fare clic sul campo „Registrati”, quindi leggere e accettare l'Informativa sulla privacy.
- Inserire il proprio indirizzo di posta elettronica per ricevere il codice di verifica.
- Digitare il codice di verifica nel campo vuoto.
- Digitare la password individuale e selezionare „Termina”.

IT

3. Accesso a un account esistente

- Per accedere a un account esistente, selezionare „Accedi utilizzando un account esistente” (Fig. 2).
- Selezionare il paese o l'area geografica pertinente.
- Inserire il proprio indirizzo di posta elettronica e la password, quindi accedere.

4. Aggiunta manuale di un dispositivo nell'applicazione (fig. 4)

Il prodotto supporta solo reti Wi-Fi a 2,4 GHz, non supporta reti Wi-Fi a 5 GHz. Prima di configurare la Wi-Fi, impostare i parametri del router. La password della Wi-Fi non deve contenere caratteri speciali.

- Assicurarsi che il router e la telecamera siano il più vicino possibile l'uno all'altro, in modo da poter configurare rapidamente il dispositivo.
- Collegare il dispositivo mobile alla rete Wi-Fi locale cui verrà collegata la telecamera, quindi selezionare „La mia casa”. Selezionare „Aggiungi dispositivo” e „Aggiungi manualmente”, quindi selezionare il dispositivo „Camspot 4.0 PTZ”.
- Scegliere la rete Wi-Fi e digitare la password.
- È possibile aggiungere un dispositivo utilizzando la funzione di scansione automatica, che consentirà al telefono di ricercare automaticamente i dispositivi connessi alla rete Wi-Fi presenti nelle vicinanze.

- Per eseguire un ripristino delle impostazioni di fabbrica, tenere premuto il pulsante „Reset” per 5 secondi. Fare clic su „Passaggio successivo” e andare avanti.
- Per accoppiare la telecamera, scansionare il codice QR presente sullo schermo del telefono mediante l'obiettivo della telecamera, tenendolo a 15-20 cm di distanza. Durante la scansione, cercare di tenere il telefono cellulare in una posizione stabile.
- Quando si sente un segnale acustico, fare clic su „Ho sentito il suono”. Attendere che il dispositivo completi la configurazione.
- Dopo aver aggiunto il dispositivo, fare clic su „Fine” per completare l'aggiunta del dispositivo (fig. 5).

IT

5. Descrizione delle funzioni dell'applicazione mobile (fig. 6)

Interfaccia di anteprima in tempo reale:

1. HD/SD – modifica della risoluzione di registrazione FullHD / HD
2. Regolazione del volume
3. Zoom
4. Schermo intero
5. Foto
6. Comunicazione audio bidirezionale
7. Registrazione video
8. Riproduci (necessaria scheda microSD FAT32, max. 128 GB)
9. Immagini
10. Modalità chiaro/scuro dell'applicazione
11. Modalità privata (consente di limitare il trasferimento dei dati spegnendo la telecamera)
12. Modalità notturna
13. Tracciamento del movimento
14. Sensore di movimento
15. Sensore sonoro
16. Sistema di comando

17. Luoghi
18. Cloud
19. Funzioni intelligenti
20. Funzione pattuglia
21. Allarme (si spegne automaticamente dopo 10 secondi)
22. Versione

Per poter accedere all'anteprima dalla telecamera tramite un browser Web, attivare l'applicazione „Overmax Control”, fare clic su aggiungi dispositivo, quindi scansionare il codice QR visualizzato nel browser del tuo computer.

IT

Anteprima delle telecamere dal vivo al link:

<https://ipc-eu.ismartlife.me/login>

Montaggio

- Per montare la telecamera a parete, avvitare la staffa della telecamera al soffitto/parete (fig. 7).

Funzione Google Assistant/Alexa

- Se si desidera utilizzare questa funzione, scaricare l'app Tuya Smart.
- L'app Tuya Smart è gratuita e disponibile per dispositivi Android (Google Play) e iOS (App Store).

Salvataggio delle registrazioni

I video registrati sulla scheda di memoria devono essere prima salvati nella memoria del dispositivo mobile dall'applicazione Overmax Control. I dati sulla scheda sono crittografati, non salvarli nella memoria del dispositivo renderà impossibile la loro successiva lettura.

Risoluzione dei problemi

Domanda	Risposta
Come eseguire il ripristino delle impostazioni di fabbrica del dispositivo?	Rimuovere la telecamera dall'elenco dei dispositivi nell'app oppure tenere premuto il pulsante di reset per 8 secondi finché non si sente un messaggio sonoro.
Dopo aver selezionato una rete Wi-Fi a 2,4 GHz e aver digitato la password corretta, la telecamera non è ancora in grado di connettersi.	Assicurarsi che il telefono e la telecamera siano connessi alla stessa rete. Assicurarsi che il protocollo DHCP sia abilitato. Tenere premuto il pulsante reset per 5 secondi per ripristinare il dispositivo. Assicurarsi che la potenza del segnale della rete Wi-Fi sia elevata.
Come cambiare il router cui è collegata la telecamera?	Rimuovere la telecamera dall'elenco dei dispositivi nell'app oppure tenere premuto il pulsante di reset per 8 secondi finché non si sente un messaggio sonoro. Quindi configurare nuovamente il dispositivo.
La scheda microSD non viene riconosciuta dal dispositivo.	Dopo aver spento il dispositivo, rimuovere la scheda SD dal dispositivo, altrimenti la scheda di memoria e/o la scheda madre della fotocamera potrebbero subire danni. Il processo di inserimento o rimozione della scheda deve essere eseguito quando la fotocamera è scollegata dalla sorgente di alimentazione. Controllare le impostazioni della telecamera e assicurarsi di essere in grado di salvare il contenuto su una scheda microSD. Il dispositivo può supportare schede con capacità 128 GB. Assicurarsi che la scheda non sia danneggiata e supporti il formato FAT32. Velocità consigliata della connessione Internet: download:16 mb/s upload: 16 mb/s La scheda di memoria deve essere almeno di classe 10 e deve consentire la registrazione continua.

Perché non ricevo una notifica quando il mio dispositivo rileva del movimento?

Assicurarsi che sul telefono e nell'app siano state attivate le notifiche push.

Illustrazioni inserite esclusivamente a scopo informativo. L'aspetto effettivo dei prodotti può differire da quello presentato nelle immagini.

IT

Introduction

Cher client !

Merci de nous avoir fait confiance et d'avoir choisi la marque Overmax.

Grâce à l'utilisation des matériaux de la meilleure qualité et des solutions technologiques innovantes, nous vous donnons un produit parfait à l'usage quotidien. Nous sommes sûrs que grâce à un grand soin que nous avons pris pour fabriquer ce produit, il répondra à toutes vos exigences. Avant d'utiliser le produit pour la première fois, lisez attentivement ce mode d'emploi.

FR

Si vous avez des questions ou remarques relatives au produit acheté, n'hésitez pas à nous contacter à l'adresse :

pomoctechniczna@overmax.pl

Ensemble (fig. A)

1. Caméra
2. Vis x 4 et goujons de montage x 4
3. Alimentation (12 V DC 2A) / Câble USB-C

Description du dispositif (fig. B)

- | | |
|---|----------------------------|
| 1. Réinitialisation | 6. Cordon d'alimentation |
| 2. Microphone | 7. Antenne |
| 3. Détecteur de lumière | 8. Support |
| 4. Lumière blanche / Diodes infrarouges | 9. Enceinte |
| 5. Objectif | 10. Prise de carte microSD |

1. Téléchargement par application (fig. 1)

Recherchez l'application « Overmax Control » sur iOS Store / Google Play ou scannez le code QR et téléchargez l'application. Vous pouvez le télécharger sur iOS et Android.

L'appareil fonctionne également avec l'application Tuya Smart.

2. Enregistrement d'un nouvel utilisateur (fig. 2 et 3)

- Pour vous inscrire à l'application, choisissez la case « S'inscrire », puis lisez et acceptez la Politique de confidentialité.
- Saisissez votre adresse électronique pour recevoir votre code de vérification.
- Entrez le code de vérification dans le champ vide.
- Entrez votre mot de passe individuel et choisissez « terminer ».

FR

3. Se connecter à un compte existant

- Pour vous connecter à un compte existant, sélectionnez « Se connecter en utilisant un compte existant » (fig. 2).
- Sélectionner votre pays/région.
- Saisissez votre adresse électronique et votre mot de passe, puis connectez-vous.

4. Ajout manuel d'un appareil dans l'application (fig. 4)

Le produit ne prend en charge que le Wi-Fi 2,4 GHz et non le Wi-Fi 5 GHz. Avant de mettre en place le Wi-Fi, réglez les paramètres de votre routeur. Le mot de passe Wi-Fi ne doit pas contenir de caractères spéciaux.

- Assurez-vous que le routeur et la caméra sont aussi proches que possible l'un de l'autre pour permettre une installation rapide de l'appareil.
- Connectez votre appareil mobile au réseau Wi-Fi local auquel la caméra sera connectée, puis choisissez la case « Ma maison ». Sélectionnez « Ajouter un appareil » et « Ajouter manuellement », puis sélectionnez l'appareil « Camspot 4.0 PTZ ».

- Sélectionnez votre réseau Wi-Fi et saisissez votre mot de passe.
- Vous pouvez ajouter un appareil en utilisant la fonction de balayage automatique, qui recherche automatiquement les appareils Wi-Fi à proximité.
- Appuyez sur le bouton « Réinitialisation » et maintenez-le enfoncé pendant 5 secondes pour rétablir les paramètres d'usine. Appuyez sur « Étape suivante » et continuez.
- Pour jumeler la caméra, scannez le code QR de l'écran du téléphone à travers l'objectif de la caméra, en le tenant à 15-20 cm. Essayez de tenir votre téléphone mobile dans une position stable pendant la numérisation.
- Lorsque vous entendez le bip, cliquez sur « J'ai entendu le son ». Attendez que l'appareil termine la configuration.
- Après avoir ajouté le dispositif, cliquez sur « Finir » pour terminer l'ajout du dispositif (fig. 5).

FR

5. Description des fonctions de l'application mobile (fig. 6)

Interface de prévisualisation en temps réel :

1. HD/SD – changement de résolution d'enregistrement FullHD / HD
2. Réglage du volume
3. Zoom
4. Plein écran
5. Photo
6. Communication audio bidirectionnelle
7. Enregistrement vidéo
8. Lecture (carte microSD FAT32 requise, max. 128 GB)
9. Galerie
10. Mode d'application clair/foncé
11. Mode privé (permet de limiter le transfert de données en mettant l'appareil photo hors tension)
12. Mode de nuit
13. Suivi de mouvement

14. Capteur de mouvement
15. Capteur de son
16. Contrôle
17. Localisations
18. Cloud
19. Fonctions Smart
20. Fonction de patrouille
21. Alarme (s'éteint automatiquement après 10 secondes)
22. Édition

Pour avoir accès à la visualisation des images de la caméra via un navigateur Web, activez l'application « Overmax Control », cliquez sur « Ajouter un appareil », puis scannez le code QR affiché dans le navigateur de votre ordinateur.

FR

Aperçu de la caméra en direct sur le lien :

<https://ipc-eu.ismartlife.me/login>

Installation

- Pour monter la caméra sur un mur, vissez le support de la caméra au plafond/mur (fig. 7).

Fonction Google Assistant/Alexa

- Si vous souhaitez utiliser cette fonction, vous devez télécharger l'application Tuya Smart.
- L'application Tuya Smart est gratuite et disponible pour les appareils Android (Google Play) et iOS (App Store).

Enregistrement des vidéos

Dans un premier temps, il convient d'enregistrer les vidéos enregistrées sur la carte-mémoire dans la mémoire de l'appareil mobile par l'application Overmax Control. Les données sur la carte sont chiffrées, si vous ne les enregistrez pas dans la mémoire de l'appareil, vous ne pourrez les lire plus tard.

Résolution des problèmes

Question	Réponse
Comment restaurer les paramètres d'usine de mon appareil ?	Retirez la caméra de la liste des appareils dans l'application ou appuyez sur le bouton de réinitialisation pendant 8 secondes jusqu'à ce que vous entendiez un bip.
Après avoir sélectionné le réseau Wi-Fi 2,4GHz et saisi le mot de passe correct, l'appareil photo ne peut toujours pas se connecter.	Assurez-vous que votre téléphone et votre appareil photo sont connectés au même réseau. Assurez-vous que le protocole DHCP est activé. Appuyez sur le bouton de réinitialisation et maintenez-le enfoncé pendant 5 secondes pour réinitialiser l'appareil. Assurez-vous que la puissance du signal Wi-Fi est élevée.
Comment puis-je changer le routeur auquel la caméra est connectée ?	Retirez la caméra de la liste des appareils dans l'application ou appuyez sur le bouton de réinitialisation pendant 8 secondes jusqu'à ce que vous entendiez un bip. Ensuite, reconfigurez l'appareil.

<p>La carte microSD n'est pas reconnue par l'appareil.</p>	<p>La carte SD doit être retirée de l'appareil lorsque celui-ci est éteint, sous peine d'endommager la carte mémoire et/ou la carte mère de l'appareil.</p> <p>Le processus d'insertion ou de retrait de la carte doit être effectué lorsque l'appareil est déconnecté de la source d'alimentation.</p> <p>Vérifiez les paramètres de la caméra et assurez-vous que vous avez activé l'enregistrement sur une carte microSD. L'appareil peut prendre en charge des cartes jusqu'à 128 Go. Assurez-vous que la carte n'est pas endommagée et qu'elle prend en charge le format FAT32.</p> <p>Valeur recommandée pour la connexion internet :</p> <p>download : 16 mb/s upload : 16 mb/s</p> <p>La carte mémoire doit être au minimum de classe 10 et capable d'enregistrer en continu.</p>
<p>Pourquoi ne reçois-je pas de notification lorsque l'appareil détecte un mouvement ?</p>	<p>Assurez-vous que les notifications push sont activées sur votre téléphone et votre application.</p>

Illustrations sont fournies à titre d'information uniquement. L'apparence réelle des produits peut différer des images présentées.

Introducción

¡Estimado Cliente!

Gracias por confiar en nosotros y elegir la marca Overmax.

Gracias a la utilización de materiales de alta calidad y soluciones tecnológicas modernas te proporcionamos un producto ideal para el uso diario. Estamos seguros de que cumplirá tus expectativas gracias al gran cuidado puesto en su fabricación. Antes de utilizar el producto, lee atentamente las siguientes instrucciones de uso.

Si tienes algún comentario o pregunta sobre algún producto que hayas comprado, por favor contacta con nosotros:

pomoctechniczna@overmax.pl

ES

Conjunto (fig. A)

1. Cámara
2. Tornillos x4 y pasadores de montaje x4
3. Fuente de alimentación (12V DC 2A) / Cable USB-C

Descripción del dispositivo (fig. B)

- | | |
|----------------------------------|---------------------------------|
| 1. Reinicio | 6. Cable de alimentación |
| 2. Micrófono | 7. Antena |
| 3. Sensor de luz | 8. Soporte |
| 4. Luz blanca / LEDs infrarrojos | 9. Altavoz |
| 5. Lente | 10. Ranura para tarjeta microSD |

1. Descarga por la aplicación (fig. 1)

Busque en iOS Store / Google Play la aplicación «Overmax Control» o escanee el código QR y descargue la aplicación. Puede descargarlo en iOS y Android.

El dispositivo también funciona con la aplicación Tuya Smart.

2. Registro de un nuevo usuario (figs. 2 y 3)

- Para registrarse en la aplicación, haga clic en el campo «Registrarse» y luego lea y acepte la Política de Privacidad.
- Introduzca su dirección de correo electrónico para recibir su código de verificación.
- Introduzca el código de verificación en el campo en blanco.
- Introduzca una contraseña individual y seleccione «Finalizar».

3. Iniciar sesión en una cuenta existente

- Para iniciar sesión en una cuenta existente, seleccione «Iniciar sesión con una cuenta existente» (fig. 2).
- Seleccione el país/región apropiado.
- Introduzca su dirección de correo electrónico y contraseña, luego inicie sesión.

ES

4. Adición manual de un dispositivo en la aplicación (fig. 4)

El producto solo admite una red wifi de 2,4 GHz, pero no admite una red wifi de 5 GHz. Antes de configurar wifi, establezca los parámetros del enrutador. La contraseña del wifi no debe contener caracteres especiales.

- Asegúrese de que el enrutador y la cámara estén lo más cerca posible entre sí para permitir una configuración rápida del dispositivo.
- Conecte su dispositivo móvil a la red wifi local a la que se conectará la cámara y, a continuación, seleccione «Mi casa». Seleccione «Añadir dispositivo» y «Añadir manualmente», luego seleccione «Camspot 4.0 PTZ».
- Seleccione una red wifi e introduzca su contraseña.
- Puede añadir un dispositivo con la función de Auto scan, que buscará automáticamente los dispositivos cercanos conectados a la red wifi.

- Pulse y mantenga pulsado el botón «Reinicio» durante 5 segundos para restaurar la configuración de fábrica. Haga clic en «Siguiente paso» y continúe.
- Para emparejar la cámara, escanee el código QR desde la pantalla del teléfono a través de la lente de la cámara, manteniéndolo a 15-20 cm de distancia. Mientras escanea, intente mantener su teléfono móvil en una posición estable.
- Cuando escuche un pitido, haga clic en «Escuché un sonido». Espere a que el dispositivo complete la configuración.
- Después de añadir el dispositivo, haga clic en «Finalizar» para terminar de añadir el dispositivo (fig. 5).

5. Descripción de las funciones de la aplicación móvil (fig. 6)

ES

Interfaz de visualización en tiempo real:

1. HD/SD – cambio de resolución de grabación FullHD/HD
2. Control de volumen
3. Zoom
4. Pantalla completa
5. Foto
6. Comunicación de audio bidireccional
7. Grabación de vídeo
8. Reproducir (se requiere tarjeta microSD FAT32, máx. 128 GB)
9. Galería
10. Modo de aplicación claro / oscuro
11. Modo privado (permite reducir la transferencia de datos apagando la cámara)
12. Modo nocturno
13. Seguimiento de movimiento
14. Sensor de movimiento
15. Sensor de audio
16. Control
17. Ubicaciones

18. Nube
19. Funciones Smart
20. Función de patrulla
21. Alarma (se apaga automáticamente después de 10 segundos)
22. Edición

Para acceder a la imagen de la cámara a través de un navegador web, habilite la aplicación «Overmax Control», haga clic en añadir dispositivo y, a continuación, escanee el código QR que se muestra en el navegador de su ordenador.

Vista previa de la cámara en vivo en:
<https://ipc-eu.ismartlife.me/login>

Instalación

ES

- Para montar la cámara en la pared, atornille el soporte de la cámara al techo/pared (fig. 7).

Función de Google Assistant/Alexa

- Si desea utilizar esta función, descargue la aplicación Tuya Smart.
- La aplicación Tuya Smart es gratuita y está disponible para dispositivos Android (Google Play) e iOS (App Store).

Guardar grabaciones

Las películas grabadas en la tarjeta de memoria primero deben guardarse en la memoria del dispositivo móvil mediante la aplicación Overmax Control. Los datos de la tarjeta están encriptados y no guardarlos en la memoria del dispositivo imposibilitará su posterior lectura.

Solución de problemas

Pregunta	Respuesta
¿Cómo restablezco el dispositivo a la configuración de fábrica?	Retire la cámara de la lista de dispositivos de la aplicación o mantenga pulsado el botón de reinicio durante 8 segundos hasta que escuche un mensaje audio.
Después de seleccionar la red wifi de 2,4 GHz e introducir la contraseña correcta, la cámara sigue sin poder conectarse.	Asegúrese de que el teléfono y la cámara estén conectados a la misma red. Asegúrese de que el protocolo DHCP esté habilitado. Pulse y mantenga pulsado el botón de reinicio durante 5 segundos para reiniciar el dispositivo. Asegúrese de que la intensidad de la señal wifi sea alta.
¿Cómo cambio el enrutador al que está conectada la cámara?	Retire la cámara de la lista de dispositivos de la aplicación o mantenga pulsado el botón de reinicio durante 8 segundos hasta que escuche un mensaje audio. A continuación, reconfigure el dispositivo.

<p>El dispositivo no reconoce la tarjeta microSD.</p>	<p>Después de apagar el dispositivo, extraiga la tarjeta SD del mismo, de lo contrario pueden surgir daños a la tarjeta de memoria y/o la placa base de la cámara.</p> <p>El proceso de inserción y extracción de la tarjeta se hace con la cámara desconectada de la fuente de alimentación.</p> <p>Compruebe la configuración de la cámara y asegúrese de que pueda guardar contenidos en la tarjeta microSD. El dispositivo puede admitir tarjetas de 128 GB. Asegúrese de que la tarjeta no esté dañada y admita el formato FAT32</p> <p>Valor recomendado de la conexión a Internet: bajar:16 mb/s subir: 16 mb/s</p> <p>La tarjeta de memoria debe ser de la clase 10 como mínimo y estar adaptada al registro continuo..</p>
<p>¿Por qué no recibo una notificación cuando el dispositivo detecta movimiento?</p>	<p>Asegúrese de que el teléfono y la aplicación tengan activadas las notificaciones push.</p>

Ilustraciones solo para referencia. El aspecto real de los productos puede diferir de los que se muestran en las fotos.

Inleiding

Beste klant!

Dank u voor uw vertrouwen in ons en voor uw keuze voor het merk Overmax.

Dankzij het gebruik van hoogwaardige materialen en moderne technologische oplossingen geven wij u een product in handen dat ideaal is voor dagelijks gebruik. We zijn er zeker van dat het dankzij de grote zorgvuldigheid van de productie aan uw eisen zal voldoen. Lees de volgende gebruikershandleiding zorgvuldig door voordat u het product gebruikt.

Als u opmerkingen of vragen heeft over het aangeschafte product, neem dan contact met ons op: pomoctechniczna@overmax.pl

NL

Set (afb. A)

1. Camera
2. Schroeven x4 en montagepennen x4
3. Netadapter (12V DC 1A) / USB-C-kabel

Omschrijving van het apparaat (afb. B)

- | | |
|--------------------------------|-------------------|
| 1. Reset | 6. Netsnoer |
| 2. Microfoon | 7. Antenne |
| 3. Lichtsensor | 8. Beugel |
| 4. Wit licht / Infrarode LED's | 9. Luidspreker |
| 5. Lens | 10. MicroSD-poort |

1. Via app downloaden (afb. 1)

Zoek naar „Overmax Control” app in de iOS Store / Google Play of scan de QR code en download de app. Je kunt het voor iOS en Android downloaden.

Het apparaat werkt ook met de Tuya Smart-app.

2. Nieuwe gebruiker registreren (afb. 2 en 3)

- Om voor de app te registreren, op het vakje „Registreren” klikken en vervolgens het Privacybeleid lezen en aanvaarden.
- Voer jouw e-mailadres in om verificatiecode te ontvangen.
- Voer de verificatiecode in het lege veld in.
- Voer jouw individuele wachtwoord in en selecteer „Voltooien”.

3. Met een bestaand account inloggen

- Om op een bestaand account in te loggen, selecteer „Log in met een bestaand account”. (afb. 2).
- Selecteer de juiste land/regio.
- Geef jouw emailadres en wachtwoord, en log dan in.

4. Handmatig een apparaat in de app toevoegen (afb. 4)

NL

Het product ondersteunt alleen de 2,4 GHz WiFi netwerk en geen 5 GHz Wi-Fi. Voordat Wi-Fi wordt ingesteld, moeten de parameters van de router worden ingesteld. Het wachtwoord voor Wi-Fi hoeft geen speciale tekens te bevatten.

- Zorg ervoor dat de router en de camera zich het dichtst bij elkaar bevinden om een snelle configuratie van het apparaat mogelijk te maken.
- Verbind je mobiele apparaat met het lokale Wi-Fi netwerk waarmee de camera zal worden verbonden, selecteer vervolgens „Mijn huis”. Selecteer „Apparaat toevoegen” en „Handmatig toevoegen”, selecteer vervolgens het „Camspot 4.0 PTZ” apparaat.
- Selecteer jouw Wi-Fi netwerk en voer je wachtwoord in.
- Het is mogelijk om een apparaat met de Auto Scan functie toe te voegen, waarmee automatisch naar Wi-Fi apparaten in de buurt wordt gezocht.
- Houd de „Reset” knop gedurende 5 seconden ingedrukt om de fabrieksinstellingen te herstellen. Klik op „Volgende stap” en ga verder.

- Om de camera te koppelen, scan de QR-code van het scherm van je telefoon door de lens van de camera terwijl je de camera op 15-20 cm afstand houdt. Probeer uw mobiele telefoon tijdens het scannen stabiel te houden.
- Als je de piep hoort, klik je op „Ik hoorde de piep”. Wacht tot het apparaat de configuratie heeft voltooid.
- Nadat je het apparaat hebt toegevoegd, klik je op „Voltooien” om het toevoegen van het apparaat te voltooien (afb. 5).

5. Beschrijving van de functies van de mobiele app (afb. 6)

Real-time interface:

1. HD/SD – verandering in FullHD / HD-opnameresolutie
2. Volumeregeling
3. Zoom
4. Volledig scherm
5. Foto
6. Tweeweg audiocommunicatie
7. Video opname
8. Afspelen (microSD-kaart FAT32 vereist, max. 128 GB)
9. Galerij
10. Helder/donker app-modus
11. Privé-modus (hiermee kan je de gegevensoverdracht beperken door de camera uit te schakelen)
12. Nachtmodus
13. Bewegingsopsporing
14. Bewegingsdetector
15. Geluidssensor
16. Aansturing
17. Locaties
18. Cloud
19. Smart functies
20. Bewakingsfunctie
21. Alarm (schakelt automatisch na 10 seconden uit)
22. Bewerking

Om toegang tot de cameraweergave via een webbrowser te krijgen, schakel de „Overmax Control” app in, klik op een apparaat toevoegen en scan vervolgens de QR-code die in de browser van jouw computer wordt weergegeven.

Live camerabeeld langs de link: <https://ipc-eu.ismartlife.me/login>

Montage

- Om de camera aan een muur te bevestigen, moet de camerabeugel aan de plafond/muur worden vastgeschroefd (afb. 7).

Google Assistant/Alexa

- Als je deze functie wilt gebruiken, moet je de Tuya Smart app downloaden.
- De Tuya Smart app is gratis en beschikbaar voor Android (Google Play) en iOS (App Store).

NL

Opslaan van opnames

Video's die op de geheugenkaart zijn opgenomen, moeten eerst via de Overmax Control applicatie in het geheugen van het mobiele apparaat worden opgeslagen. De gegevens op de kaart zijn gecodeerd; als ze niet in het geheugen van het apparaat worden opgeslagen, kunnen ze later niet meer worden gelezen.

Oplossing van problemen

Vraag	Antwoord
Hoe kan je de fabrieksinstellingen van mijn apparaat herstellen?	Verwijder de camera uit de apparatenlijst in de app of houd de resetknop 8 seconden ingedrukt tot je de piep hoort.

<p>Nadat 2,4GHz Wi-Fi-netwerk is geselecteerd en het juiste wachtwoord ingevoerd, kan de camera nog steeds geen verbinding maken.</p>	<p>Zorg ervoor dat uw telefoon en camera op hetzelfde netwerk zijn aangesloten. Zorg ervoor dat het DHCP-protocol is ingeschakeld. Houd de reset-knop gedurende 5 seconden ingedrukt om het apparaat te resetten. Zorg ervoor dat de Wi-Fi-sigitaalsterkte goed is.</p>
<p>Hoe kan ik de router veranderen waarmee de camera is verbonden?</p>	<p>Verwijder de camera uit de apparatenlijst in de app of houd de resetknop 8 seconden ingedrukt tot je de piep hoort. Configureer het apparaat dan opnieuw.</p>
<p>De microSD-kaart wordt niet herkend door het apparaat.</p>	<p>Verwijder de SD-kaart uit het apparaat nadat het apparaat is uitgeschakeld anders kunnen de geheugenkaart en/of het moederbord van de camera beschadigd raken. Plaatsing of verwijdering van de kaart moet plaatsvinden wanneer de camera van de stroombron werd losgekoppeld. Controleer de camera-instellingen en zorg ervoor dat de functie voor het opslaan op een microSD-kaart is ingeschakeld. Het apparaat kan kaarten tot 128 GB ondersteunen. Controleer of de kaart niet beschadigd is en de FAT32 - formaat ondersteunt. Aangeraden internetverbinding: download:16 mb/s upload: 16 mb/s De geheugenkaart moet minimaal van klasse 10 zijn en continu moet opnemen.</p>
<p>Waarom krijg ik geen melding als het apparaat beweging detecteert?</p>	<p>Zorg ervoor dat op uw telefoon en app pushmeldingen zijn ingeschakeld.</p>

Afbeeldingen dienen uitsluitend ter illustratie Het uiterlijk van het product kan afwijken van de getoonde afbeeldingen

Вступ

Дорогий клієнт!

Дякуємо за довіру до нас і вибір марки Overmax. Завдяки використанню високоякісних матеріалів та сучасних технологічних рішень, ми надаємо Вам продукт, який ідеально підходить для щоденного використання. Ми впевнені, що він буде відповідати Вашим вимогам. Перед використанням продукту уважно прочитайте наступну інструкцію з експлуатації.

Якщо у Вас є будь-які зауваження або запитання щодо придбаного вами продукту, будь ласка, зв'яжіться з нами: pomoctechniczna@overmax.pl

Комплект поставки (рис. А)

1. Відеокамера
2. Шурупи x4 і дюбелі x4
3. Блок живлення (12В DC 2А) / Кабель USB-C

UK

Опис пристрою (рис. В)

- | | |
|--|---------------------------|
| 1. Кнопка «Reset» | 6. Шнур живлення |
| 2. Мікрофон | 7. Антена |
| 3. Датчик світла | 8. Кронштейн |
| 4. Біле світло /
Інфрачервоні діоди | 9. Гучномовець |
| 5. Об'єктив | 10. Слот для карт microSD |

1. Завантаження через застосунок (рис. 1)

Знайдіть в iOS Store / Google Play застосунок «Overmax Control» або відскануйте QR-код і завантажте застосунок. Ви можете завантажити його на iOS та Android.

Пристрій також працює з додатком TuYa Smart.

2. Реєстрація нового користувача (рис. 2 і 3)

- Щоб зареєструватися в застосунку, натисніть на поле «Зареєструватись», а потім прочитайте та погодьтеся з Політикою конфіденційності.
- Введіть свою адресу електронної пошти, щоб отримати код підтвердження.
- Введіть у порожнє поле код підтвердження.
- Введіть свій пароль та натисніть «Готово».

3. Вхід до наявного облікового запису

- Для входу в наявний обліковий запис виберіть «Увійти до наявного облікового запису» (рис. 2).
- Виберіть відповідну країну/регіон.
- Введіть свою адресу електронної пошти та пароль, а потім увійдіть.

4. Ручне додавання пристрою в застосунку (рис. 4)

Пристрій підтримує лише мережу Wi-Fi 2,4 ГГц, не підтримує Wi-Fi 5 ГГц. Перед налаштуванням Wi-Fi встановіть параметри роутера. Пароль Wi-Fi не повинен містити спеціальних символів.

- Для швидкого налаштування пристрою розташуйте роутер і відеокамеру якомога ближче один до одного.
- Підключіть мобільний пристрій до локальної мережі Wi-Fi, до якої буде підключено відеокамеру, потім виберіть «My home» (Мій дім). Виберіть «Add device» (Додати пристрій) та «Add manually» (Додати вручну), а потім виберіть пристрій «Camspot 4.0 PTZ».
- Виберіть мережу Wi-Fi та введіть пароль.
- Ви можете додати пристрій, користуючись функцією «Auto Scan», завдяки якій телефон автоматично шукатиме підключені до мережі Wi-Fi пристрої, що знаходяться поблизу.
- Натисніть та утримуйте кнопку «Reset» протягом 5 секунд, щоб відновити заводські налаштування. Натисніть «Next step» («Наступний крок») і рухайтесь далі.

- Щоб створити пару з відеокамерою, відскануйте об'єктивом відеокамери QR-код, що відображається на екрані телефону, тримаючи його на відстані 15-20 см. Під час сканування намагайтеся тримати мобільний телефон у стабільному положенні.
- Коли ви почуєте звуковий сигнал, натисніть «I heard the sound» (Я почув(-ла) звук). Зачекайте, поки пристрій завершить налаштування.
- Потім натисніть «Finish» (Готово), щоб завершити додавання пристрою (рис. 5).

5. Опис функцій мобільного застосунку (рис. 6)

Інтерфейс попереднього перегляду в реальному часі:

1. HD/SD – Зміна роздільної здатності запису FullHD / HD
2. Звук
3. Наближення зображення
4. Повноекранний режим
5. Знімок екрана
6. Двосторонній аудіозв'язок
7. Відеозапис
8. Відтворення відео (потрібна карта microSD FAT32, не більше 128 ГБ)
9. Галерея
10. Світла/темна тема застосунку
11. Приватний режим (дозволяє обмежити передачу даних, вимикаючи камеру)
12. Нічний режим
13. Стеження за рухом
14. Виявлення руху
15. Виявлення звуку
16. Управління
17. Місцезнаходження
18. Хмара
19. Функція «Smart»
20. Функція патрулювання
21. Тривога (автоматично вимикається через 10 секунд)
22. Редагування

Щоб отримати доступ до перегляду зображення з камери через веб-браузер, запустіть програму Overmax Control, натисніть «Add device» (Додати пристрій), а потім відскануйте QR-код, що відображається у веб-браузері вашого комп'ютера.

Подивитись зображення з відеокамери в онлайн-режимі можна за посиланням: <https://ipc-eu.ismartlife.me/login>

Монтаж

- Щоб закріпити камеру на стіні, прикрутіть кронштейн камери до стелі/стіни (рис. 7).

Функція Google Assistant/Alexa

- Якщо ви хочете використовувати цю функцію, завантажте застосунок TuYa Smart.
- Застосунок TuYa Smart безкоштовний і доступний для пристроїв Android (Google Play) та iOS (App Store).

Збереження записів

Відеоролики, записані на карту пам'яті, повинні спочатку бути збережені в пам'яті мобільного пристрою за допомогою застосунку Overmax Control. Дані на карті зашифровані; якщо не зберегти їх у пам'яті пристрою, пізніше зчитування буде неможливе.

UK

Вирішення проблем

Запитання	Відповідь
Як відновити заводські налаштування пристрою?	Видаліть камеру зі списку пристроїв у застосунку або натисніть та утримуйте кнопку «Reset» протягом 8 секунд, доки не почуєте звуковий сигнал.

<p>Після вибору мережі Wi-Fi 2,4 ГГц та введення правильного пароля камера все одно не може підключитися.</p>	<p>Переконайтеся, що ваш телефон і відеокамера підключені до тієї самої мережі. Переконайтеся, що увімкнено протокол DHCP. Натисніть та утримуйте кнопку «Reset» протягом 5 секунд, щоб скинути налаштування пристрою. Переконайтеся, що потужність сигналу Wi-Fi висока.</p>
<p>Як я можу змінити роутер, до якого підключена відеокамера?</p>	<p>Видаліть камеру зі списку пристроїв у застосунку або натисніть та утримуйте кнопку «Reset» протягом 8 секунд, доки не почуєте звуковий сигнал. Потім знову налаштуйте пристрій.</p>
<p>Пристрій не розпізнає карту microSD.</p>	<p>Після вимкнення пристрою вийміть SD-картку з пристрою, інакше карта пам'яті та/або материнська плата камери можуть бути пошкоджені. Процес вставлення або виймання карти повинен виконуватися при від'єднаній камері від джерела живлення. Перевірте налаштування відеокамери та переконайтеся, що на карті microSD можна записувати відеоматеріали. Пристрій може підтримувати карти ємністю 128 ГБ. Переконайтеся, що карта не пошкоджена та підтримує формат FAT32. Рекомендоване значення підключення до Інтернету: download: 16 мб / с upload: 16 мб / с Карта пам'яті повинна бути не нижче 10 класу і придатна для безперервного запису.</p>

Чому я не отримую сповіщення, коли відеокамера виявляє рух?

Переконайтеся, що у вашому телефоні та застосунку ввімкнено push-сповіщення.

Зображення носять лише ілюстративний характер. Фактичний зовнішній вигляд виробів може відрізнятися від представленого на фотографіях.

Įvadas

Gerbiamas Kliente!

Dėkojame, kad pasitikėjote mumis ir pasirinkote prekės ženklą „Overmax“. Dėl aukštos kokybės medžiagų panaudojimo ir modernių technologinių sprendimų mes siūlome Jums produktą, kuris idealiai tinka kasdieniam naudojimui. Esame tikri, kad dėl kruopštaus pagaminimo, jis puikiai atitiks Jūsų reikalavimus. Prieš naudodami gaminį, atidžiai perskaitykite šias instrukcijas.

Jei turite komentarų ar klausimų apie įsigytą produktą, susisieki su mumis: pomoctechniczna@overmax.pl

Rinkinys (A pav.)

1. Kamera
2. Varžtai x4 ir tvirtinimo kaiščiai x4
3. Maitinimo šaltinis (12V DC 2A) / USB-C laidas

LT

Įrenginio aprašymas (B pav.)

- | | |
|---|-----------------------------|
| 1. Nustatymas iš naujo | 5. Objektyvas |
| 2. Mikrofonas | 6. Maitinimo laidas |
| 3. Šviesos jutiklis | 7. Antena |
| 4. Balta šviesa /
Infraraudonųjų spindulių
diodai | 8. Laikiklis |
| | 9. Garsiakalbis |
| | 10. microSD kortelės lizdas |

1. Parsiuntimas per programą (1 pav.)

Ieškokite „iOS Store“ / „Google Play“ programos „Overmax Control“ arba nuskenaukite QR kodą ir atsisiųskite aplikaciją. Ją galite atsisiųsti „iOS“ ir „Android“.

Prietaisas taip pat veikia su Tuya Smart programėle.

2. Naujo vartotojo registracija (2 ir 3 pav.)

- Norėdami užsiregistruoti programoje, spustelėkite laukelį „Registruotis“, tada perskaitykite ir sutikite su Privatumo politika.
- Įveskite savo el. pašto adresą, kad gautų patvirtinimo kodą.
- Į tuščią lauką įveskite patvirtinimo kodą.
- Įveskite asmeninį slaptažodį ir pasirinkite „Baigti“.

3. Prisijungimas prie esamos paskyros

- Norėdami prisijungti prie esamos paskyros, pasirinkite „Prisijungti prie esamos paskyros“ (2 pav.).
- Pasirinkite tinkamą šalį / regioną.
- Įveskite savo el. pašto adresą ir slaptažodį, tada prisijunkite.

4. Rankinis įrenginio pridėjimas programoje (4 pav.)

Produktas palaiko tik 2,4 GHz „Wi-Fi“ tinklą, o ne 5 GHz. Prieš konfigūruodami „Wi-Fi“, nustatykite maršrutizatoriaus parametrus. „Wi-Fi“ slaptažodyje neturėtų būti specialiųjų simbolių.

- Įsitikinkite, kad maršrutizatorius ir kamera yra kuo arčiau vienas kito, kad galėtumėte greitai sukonfigūruoti įrenginį.
- Prijunkite mobilųjį įrenginį prie vietinio „Wi-Fi“ tinklo, prie kurio bus prijungta kamera, tada pasirinkite „Mano namai“. Pasirinkite „Pridėti įrenginį“ ir „Pridėti rankiniu būdu“, tada pasirinkite „Camspot 4.0 PTZ“ įrenginį.
- Pasirinkite „Wi-Fi“ tinklą ir įveskite slaptažodį.
- Įrenginį galite pridėti naudodami automatinio nuskaitymo funkciją, kurią pasirinkę telefonas automatiškai ieškos netoliese esančių įrenginių, prijungtų prie Wi-Fi tinklo.
- Norėdami atkurti gamyklinius nustatymus, paspauskite ir 5 sekundes palaikykite mygtuką „Nustatymas iš naujo“. Spustelėkite „Kitas žingsnis“ ir ženkite toliau.
- Norėdami suporuoti kamerą, nuskaitykite QR kodą iš telefono ekrano per kameros objektyvą, laikykite jį 15–20 cm atstumu

vienas nuo kito. Nuskaitymo metu stenkitės išlaikyti mobilųjį telefoną stabilioje padėtyje.

- Kai išgirsite signalą, spustelėkite „Aš girdėjau signalą“. Palaukite, kol įrenginys užbaigs konfigūraciją.
- Pridėję įrenginį spustelėkite „Baigti“, kad užbaigtų įrenginio pridėjimą (5 pav.).

5. Mobiliosios programos funkcijų aprašymas (6 pav.)

Peržiūros sąsaja realiuoju laiku:

1. HD/SD – FullHD / HD įrašymo raiškos keitimas
2. Garsumo valdymas
3. „Zoom“
4. Visas ekranas
5. Nuotrauka
6. Dvipusis garso ryšys
7. Vaizdo įrašymas
8. Paleisti (reikalinga microSD kortelė FAT32, maks. 128 GB)
9. Galerija
10. Šviesus / tamsus programos režimas
11. Privatus režimas (leidžia apriboti duomenų perdavimą dėl kameros išjungimo)
12. Naktinis režimas
13. Judesio sekimas
14. Judesio jutiklis
15. Garso jutiklis
16. Valdymas
17. Buvimo vietos
18. Debesija
19. „Smart“ funkcijos
20. Patruliavimo funkcija
21. Signalas (automatiškai išsijungia po 10 sekundžių)
22. Redagavimas

Norėdami gauti prieigą į vaizdą iš kameros per interneto naršyklę, įjunkite programą „Overmax Control“, spustelėkite „Pridėti įrenginį“

ir tada nuskaitykite kompiuterio naršyklėje rodomą QR kodą.
Tiesioginis vaizdas iš kamerų: <https://ipc-eu.ismartlife.me/login>

Montavimas

- Norėdami pritvirtinti kamerą prie sienos, prisukite kameros laikiklį prie lubų / sienos (7 pav.).

„Google Assistant“ / „Alexa“ funkcija

- Jei norite naudoti šią funkciją, atsisiųskite „Tuya Smart“ programą.
- „Tuya Smart“ programa yra nemokama ir prieinama „Android“ („Google Play“) ir „iOS“ („App Store“) įrenginiams.

Įrašų išsaugojimas

Atminties kortelėje įrašytus vaizdo įrašus pirmiausia reikia išsaugoti mobiliojo įrenginio atmintyje naudojant programėlę „Overmax Control“. Kortelėje esantys duomenys yra užšifruoti, neišsaugojus jų įrenginio atmintyje, vėliau jų nebus galima perskaityti.

Problemų sprendimas

LT

Klausimas	Atsakymas
Kaip atkurti gamyklinius įrenginio nustatymus?	Pašalinkite kamerą iš įrenginių sąrašo programoje arba paspauskite ir 8 sekundes palaikykite nuspaudę nustatymo iš naujo mygtuką, kol išgirsite signalą.
Pasirinkus 2,4 GHz „Wi-Fi“ tinklą ir įvedus teisingą slaptažodį, kamera vis tiek negali prisijungti.	Įsitikinkite, kad telefonas ir kamera prijungti prie to paties tinklo Įsitikinkite, kad DHCP protokolas įjungtas. Norėdami iš naujo nustatyti įrenginį, paspauskite ir 5 sekundes palaikykite nustatymo iš naujo mygtuką. Įsitikinkite, kad „Wi-Fi“ signalo stiprumas yra aukštas.

<p>Kaip pakeisti maršrutizatorių, prie kurio prijungta kamera?</p>	<p>Pašalinkite kamerą iš įrenginių sąrašo programoje arba paspauskite ir 8 sekundes palaikykite nuspaudę nustatymo iš naujo mygtuką, kol išgirsite signalą. Tada vėl sukonfigūruokite įrenginį.</p>
<p>Įrenginys neatpažįsta microSD kortelės.</p>	<p>Išjungę įrenginį išimkite SD kortelę iš įrenginio, kitaip gali būti pažeista atminties kortelė ir (arba) kameros pagrindinė plokštė. Kortelės įdėjimo arba išėmimo procesas turi būti atliekamas atjungus kamerą nuo maitinimo šaltinio.</p> <p>Patikrinkite kameros nustatymus ir įsitikinkite, kad įjungtas medžiagų įrašymas microSD kortelėje. Įrenginys gali palaikyti 128 GB talpos korteles. Įsitikinkite, kad kortelė nepažeista ir palaiko FAT32 formatą.</p> <p>Rekomenduojama interneto ryšio vertė: atsisiuntimas: 16 mb/s išsiuntimas: 16 mb/s</p> <p>Atminties kortelė turi būti bent 10 klasės ir tinkama nuolatiniam įrašymui.</p>
<p>Kodėl negaunu pranešimo, kai įrenginys aptinka judesį?</p>	<p>Įsitikinkite, kad jūsų telefone ir programoje įjungti „push“ pranešimai.</p>

LT

Iliustracijos tik informaciniais tikslais. Reali produktų išvaizda gali skirtis nuo pavaizduotos nuotraukose.

Uvod

Poštovani!

Zahvaljujemo na Vašem povjerenju i što ste odabrali brend Overmax. Zahvaljujući korištenju materijala visoke kvalitete i modernih tehnoloških rješenja dajemo u Tvoje ruke proizvod savršen za svakodnevno korištenje. Sigurni smo da zahvaljujući visokoj kvaliteti izrade ispunit će on Tvoja očekivanja. Prije korištenja proizvoda pročitaj pažljivo niža uputstva.

Ukoliko imaš bilo kakve primjedbe ili pitanja u vezi kupljenog proizvoda, kontaktiraj nas: pomoctechniczna@overmax.pl

Set (sl. A)

1. Kamera
2. Vijci x3 i plastične glave x3
3. Adapter za napajanje (12V DC 1A) / USB-C kabel

Opis urđaja (sl. B)

- | | |
|--|-----------------------------|
| 1. Resetiranje | 6. Kabel za napajanje |
| 2. Mikrofon | 7. Antena |
| 3. Senzor svjetla | 8. Držač |
| 4. Bijelo svjetlo /
Infracrvene diode LED | 9. Zvučnik |
| 5. Objektiv | 10. Utor za microSD karticu |

HR

1. Preuzmite aplikacijom (sl. 1)

Potražite u iOS Store / Google Play aplikaciji „Overmax Control” ili skenirajte QR kod i preuzmite aplikaciju. Možete ga preuzeti na iOS i Android.

Uređaj također radi s aplikacijom Tuya Smart.

2. Registracija novog korisnika (sl. 2 i 3)

- Da biste se registrirali na aplikaciju, kliknite na polje „Registracija”, a zatim pročitajte i prihvatite Pravila privatnosti.
- Unesite svoju e-mail adresu kako biste primili kontrolni kod.
- Unesite kontrolni kod u prazno polje.
- Unesite individualnu lozinku i odaberite „Završi”.

3. Prijava na postojeći račun

- Za prijavu na postojeći račun odaberite „Prijava pomoću postojećeg računa” (sl. 2).
- Odaberite odgovarajuću zemlju/regiju.
- Unesite svoju adresu e-pošte i lozinku, a zatim se prijavite.

4. Ručno dodavanje uređaja u aplikaciju (sl. 4)

Proizvod podržava isključivo Wi-Fi mrežu od 2,4 GHz, a ne Wi-Fi mreže od 5 GHz. Prije konfiguriranja Wi-Fi-ja, postavite parametre usmjerivača. Lozinka za Wi-Fi ne smije sadržavati posebne znakove.

- Provjerite jesu li usmjerivač i kamera što bliže jedan drugom radi brzog postavljanja uređaja.
- Spojite mobilni uređaj na lokalnu Wi-Fi mrežu na koju će se kamera povezati, a zatim odaberite „Moj dom”. Odaberite „Dodaj uređaj” i „Dodaj ručno”, a zatim odaberite „Camspot 4.0 PTZ” uređaj.
- Odaberite Wi-Fi mrežu i unesite lozinku.
- Možete dodati uređaj pomoću funkcije Auto Scan, odabirom koje će telefon automatski tražiti uređaje u blizini spojenih na Wi-Fi mrežu.
- Pritisnite i držite tipku „Reset” 5 sekundi za vraćanje tvorničkih postavki. Kliknite na „Sljedeći korak” i idite dalje.
- Za uparivanje kamere skenirajte QR kod na zaslonu telefona kroz leću kamere, držeći ga na udaljenosti od 15-20 cm. Pokušajte držati mobitel u stabilnom položaju tijekom skeniranja.

- Kada čujete zvučni signal, kliknite „Čuo sam zvuk“. Pričekajte da uređaj dovrši postavljanje.
- Nakon dodavanja uređaja, kliknite „Završi“ za završetak dodavanja uređaja (slika 5)

5. Opis funkcija mobilne aplikacije (slika 6)

Sučelje za pregled u stvarnom vremenu:

1. HD/SD – Promjena rezolucije FullHD / HD snimanja
2. Kontrola glasnoće
3. Zumiranje
4. Cijeli zaslon
5. Fotografija
6. Dvosmjerna audio komunikacija
7. Snimanje video
8. Reproduciranje (zahtijeva FAT32 microSD karticu, maks. 128 GB)
9. Galerija
10. Svjetlo / tamno način rada aplikacije
11. Privatni način rada (omogućuje vam da ograničite prijenos podataka isključivanjem kamere)
12. Noćni način rada
13. Praćenje kretanja
14. Senzor pokreta
15. Senzor zvuka
16. Uparvljanje
17. Lokacije
18. Oblak
19. Funkcije Smart
20. Funkcija patrole
21. Alarm (isključuje se automatski nakon 10 sekundi)
22. Uređivanje

Za pristup slici kamere putem web preglednika, pokrenite aplikaciju „Overmax Control“, kliknite dodaj uređaj, a zatim skenirajte QR kod prikazan u pregledniku vašeg računala.

Pregled kamera uživo na linku: <https://ipc-eu.ismartlife.me/login>

Montaža

- Za montiranje kamere na zid, pričvrstite držač kamere na zid/strop (sl. 7).

Funkcija Google Assistant / Alexa

- Ako želite koristiti ovu funkciju, preuzmite aplikaciju Tuya Smart.
- Aplikacija Tuya Smart besplatna je i dostupna za Android (Google Play) i iOS (App Store) uređaje).

Spremanje snimaka

Filmove snimljene na memorijsku karticu je prvo potrebno spremiti u memoriji mobilnog uređaja pomoću aplikacije Overmax Control. Podaci na kartici su šifrirani, ukoliko neće biti prvo spremljeni u memoriji uređaja kasnije očitavanje neće biti moguće.

Rješavanje problema

Pitanje	Odgovor
Kako mogu vratiti svoj uređaj na tvorničke postavke?	Uklonite kameru s popisa uređaja u aplikaciji ili pritisnite i držite gumb za resetiranje 5 sekundi dok ne čujete zvučni signal.
Nakon odabira 2,4GHz Wi-Fi mreže i unosa ispravne lozinke, kamera se i dalje ne može povezati.	Provjerite jesu li vaš telefon i kamera povezani na istu mrežu. Provjerite je li DHCP omogućen. Pritisnite i držite gumb za resetiranje 8 sekundi za resetiranje uređaja. Provjerite je li jačina Wi-Fi signala visoka.
Kako mogu promijeniti ruter na koji je kamera povezana?	Uklonite kameru s popisa uređaja u aplikaciji ili pritisnite i držite gumb za resetiranje 8 sekundi dok ne čujete zvučni signal. Zatim ponovno postavite uređaj.

<p>Uređaj ne prepoznaje microSD karticu.</p>	<p>Nakon što isključite uređaj, izvadite SD karticu iz uređaja, inače se memorijska kartica i/ili matična ploča fotoaparata mogu oštetiti.</p> <p>Postupak umetanja ili uklanjanja kartice treba izvesti dok je kamera isključena iz izvora napajanja.</p> <p>Provjerite postavke fotoaparata i provjerite je li spremanje materijala na microSD karticu omogućeno. Uređaj podržava kartice kapaciteta 128 GB. Provjerite da kartica nije oštećena i da podržava format FAT32.</p> <p>Preporučena vrijednost internetske veze: preuzimanje: 16 mb/s upload: 16 Mb/s</p> <p>Memorijska kartica mora biti najmanje 10. klase i prikladna za kontinuirano snimanje.</p>
<p>Zašto ne primam obavijest kada moj uređaj otkrije pokret?</p>	<p>Provjerite imaju li vaš telefon i aplikacija omogućene push obavijesti.</p>

Ilustracije samo za referencu. Stvarni izgled proizvoda može se razlikovati od prikazanog na fotografijama..

OVERMAX
You • unlimited

OVERMAX
You • unlimited