

PROFI CARE®

Bedienungsanleitung / Garantie

Gebbruksaanwyzing • Mode d'emploi • Manual de instrucciones • Istruzioni per l'uso
Instruction Manual • Instrukcja obsługi / Gwarancja • Használati utasítás
Руководство по эксплуатации • دليل التعليمات



Standventilator mit Luftbefeuchter PC-VL 3111 LB

Staande ventilator met luchtbevochtiger • Ventilateur fixe avec humidificateur • Ventilador de pie con humidificador
Ventilatore a piantana con umidificatore • Standing Fan with Humidifier • Stojący wentylator z nawilżaczem
Állóventilátor párástítóval • Вентилятор с увлажнителем воздуха • مروحة عمود مزودة بجهاز ضبط الرطوبة

CE

Bedienungsanleitung.....Seite	5	DEUTSCH
Gebruiksaanwijzing..... Pagina	15	NEDERLANDS
Mode d'emploi..... Page	24	FRANÇAIS
Manual de instrucciones Página	33	ESPAÑOL
Istruzioni per l'uso..... Pagina	41	ITALIANO
Instruction Manual..... Page	50	ENGLISH
Instrukcja obsługi.....Strona	58	JEZYK POLSKI
Használati utasítás Oldal	68	MAGYARUL
Руководство по эксплуатации стр.	77	РУССКИЙ
92 صفحة دليل التعليمات		العربية

Übersicht der Bedienelemente

Overzicht van de bedieningselementen • Liste des différents éléments de commande
Indicación de los elementos de manejo • Elementi di comando • Overview of the Components
Przegląd elementów obsługi • A kezelőelemek áttekintése
Обзор деталей прибора • نظرة عامة على المكونات

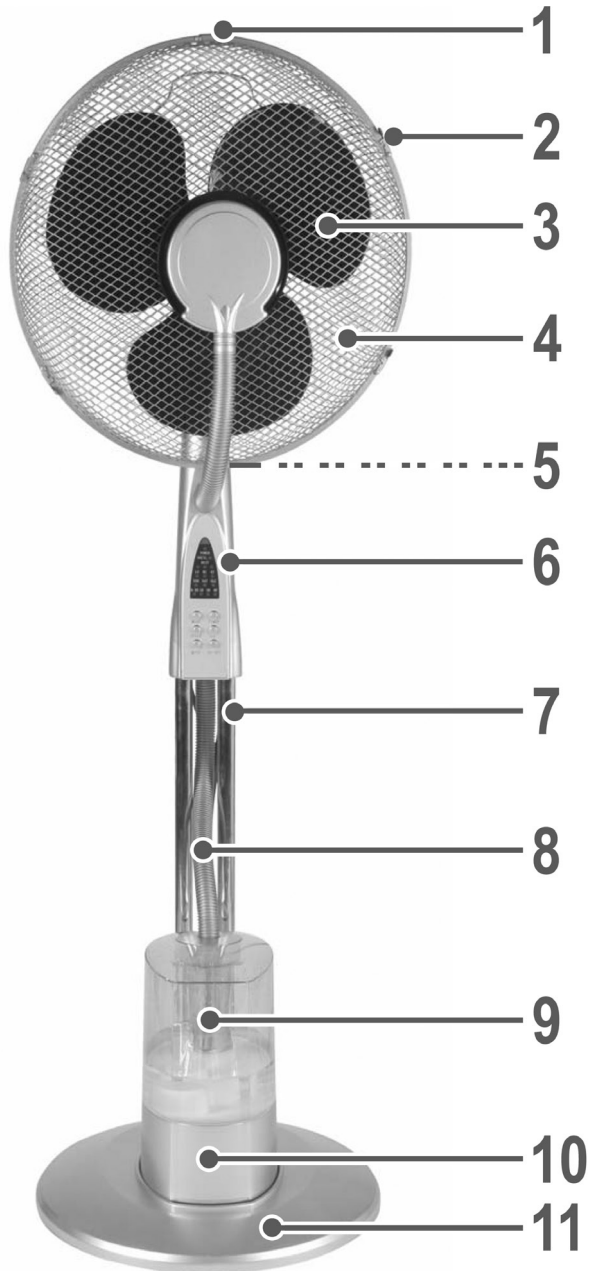

Übersicht Montage

Overzicht montage • Aperçu du montage
Resumen de montaje • Panoramic dell'assemblaggio • Assembly overview
Przegląd montażu • Az összeszerelés áttekintése
Сборка • نظرة عامة على التركيب

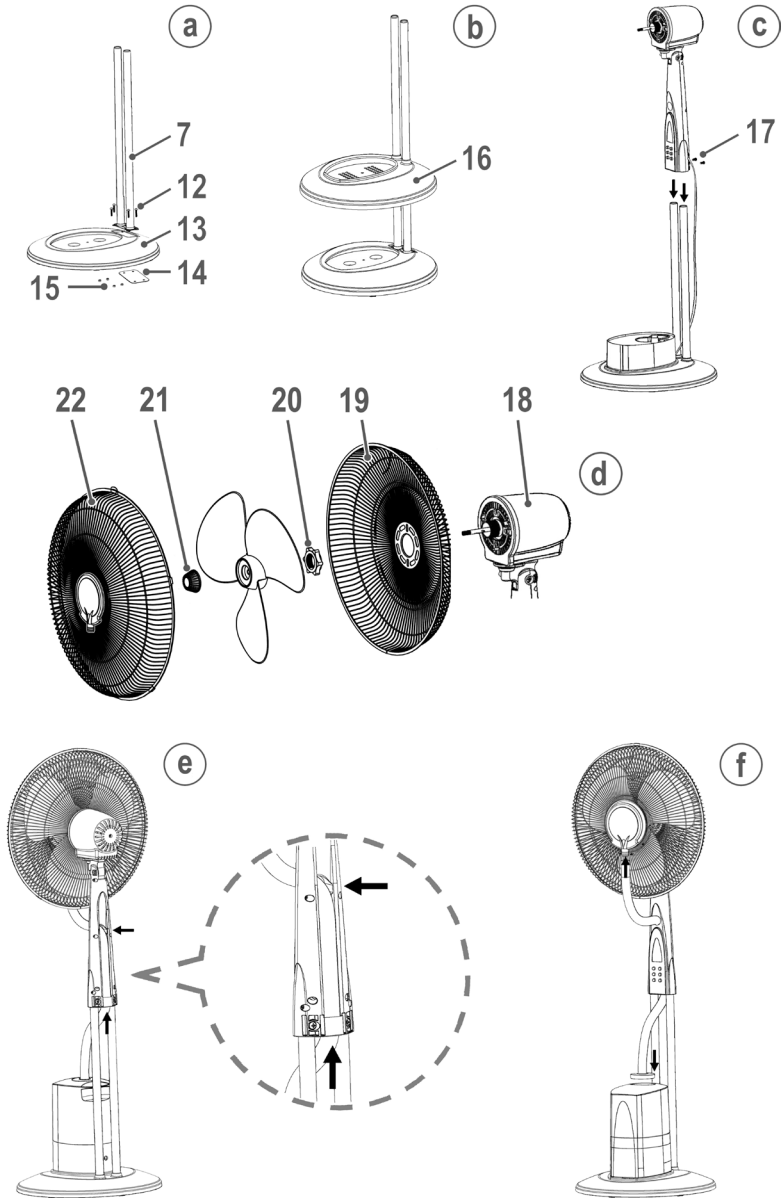

Bedienungsanleitung

Vielen Dank, dass Sie sich für unser Produkt entschieden haben. Wir wünschen Ihnen viel Freude mit dem Gerät.

Symbole in dieser Bedienungsanleitung

Wichtige Hinweise für Ihre Sicherheit sind besonders gekennzeichnet. Beachten Sie diese Hinweise unbedingt, um Unfälle und Schäden am Gerät zu vermeiden:

WARNUNG:

Warnt vor Gefahren für Ihre Gesundheit und zeigt mögliche Verletzungsrisiken auf.

ACHTUNG:

Weist auf mögliche Gefährdungen für das Gerät oder andere Gegenstände hin.

HINWEIS:

Hebt Tipps und Informationen für Sie hervor.

Inhalt

Übersicht der Bedienelemente.....	3
Übersicht Montage	4
Allgemeine Hinweise	5
Spezielle Sicherheitshinweise für dieses Gerät.....	6
Umgang mit Batterien	8
Auspacken des Gerätes	8
Übersicht der Bedienelemente / Lieferumfang	8
Anwendungshinweise.....	9
Elektrischer Anschluss	9
Batterien in die Fernbedienung einlegen.....	9
Wirkungskreis der Fernbedienung.....	9
Standort.....	9
Montageanleitung	9
Grundgerät (Abb. a–c)	9
Ventilator (Abb. d)	10
Luftbefeuchter (Abb. e–f)	10
Bedienung.....	10
Wasser einfüllen.....	10
Grundeinstellung	11
ON/OF Ein-/Ausschalten	11
SPEED Geschwindigkeit.....	11
TIMER Zeitschalter	11
MODE Windwechsel-Funktionen	11
OSC Oszillation	11
MOIST Nebel.....	11
Wasser nachfüllen.....	12
Betrieb beenden.....	12
Reinigung.....	12
Gehäuse.....	12
Wassertank	12
Basis Luftbefeuchter	12
Entkalkung.....	12
Störungsbehebung.....	12
Technische Daten	13
Garantie.....	13
Garantiebedingungen	13
Garantieabwicklung	13
Entsorgung.....	14
Batterieentsorgung.....	14
Bedeutung des Symbols „Mülltonne“.....	14

Allgemeine Hinweise

Lesen Sie vor Inbetriebnahme dieses Gerätes die Bedienungsanleitung sehr sorgfältig durch und bewahren Sie diese inkl. Garantieschein, Kassenbon und nach Möglichkeit den Karton mit Innenverpackung gut auf. Falls Sie das Gerät an Dritte weitergeben, geben Sie auch die Bedienungsanleitung mit.

- Benutzen Sie das Gerät ausschließlich für den privaten und den dafür vorgesehenen Zweck. Dieses Gerät ist nicht für den gewerblichen Gebrauch bestimmt.
- Benutzen Sie das Gerät nicht im Freien. Halten Sie es vor Hitze, direkter Sonneneinstrahlung, Feuchtigkeit (auf keinen Fall in Flüssigkeiten tauchen) und scharfen Kanten fern. Benutzen Sie das Gerät nicht mit feuchten Händen. Bei feucht oder nass gewordenem Gerät sofort den Netzstecker ziehen.
- Schalten Sie das Gerät aus und ziehen Sie immer den Netzstecker aus der Steckdose (ziehen Sie am Netzstecker, nicht am Kabel), wenn Sie das Gerät nicht benutzen, Zubehörteile anbringen, zur Reinigung oder bei Störung.
- Lassen Sie das Gerät nicht über Stunden unbeaufsichtigt. Verlassen Sie während des Betriebs nicht das Haus.
- Das Gerät und das Netzkabel müssen regelmäßig auf Zeichen von Beschädigungen untersucht werden. Wird eine Beschädigung festgestellt, darf das Gerät nicht mehr benutzt werden.
- Verwenden Sie nur Original-Zubehör.
- Zur Sicherheit Ihrer Kinder lassen Sie keine Verpackungsteile (Plastikbeutel, Karton, Styropor, etc.) erreichbar liegen.

WARNUNG:

Lassen Sie kleine Kinder nicht mit Folie spielen.

Es besteht Erststickungsgefahr!

Spezielle Sicherheitshinweise für dieses Gerät



Alle 3 Tage den Wassertank reinigen.



WARNING:

- Mikroorganismen, die im Wasser oder in der Umgebung sein können, wo das Gerät verwendet oder gelagert wird, können im Wassertank wachsen und in die Luft geblasen werden, was zu ernsthaften Gesundheitsrisiken führt, wenn das Wasser nicht erneuert und der Wassertank nicht alle 3 Tage richtig gereinigt wird.
- Trennen Sie das Gerät vom Stromnetz, wenn Sie Wasser nachfüllen oder es reinigen.



ACHTUNG:

- Der integrierte Luftbefeuchter arbeitet mit Ultraschall. Dieser Ton kann störend auf Haustiere wirken.
 - Stellen Sie das Gerät nicht in direkte Nähe von Heizgeräten oder elektrischen Geräten.
 - Kratzen Sie nicht auf der Ultraschallsonde.
- Es ist zu beachten, dass hohe Luftfeuchtigkeit das Wachstum von biologischen Organismen im Umfeld fördern kann.
- Es darf nicht zugelassen werden, dass die Umgebung des Geräts feucht oder nass wird. Wenn Feuchtigkeit auftritt, muss der Ausstoß reduziert werden. Wenn sich der Ausstoß nicht reduzieren lässt, ist das Gerät nur periodisch zu benutzen. Es darf nicht zugelassen werden, dass aufsaugende Materialien, wie Auslegeware, Vorhänge, Gardinen oder Tischdecken feucht werden.
- Der Wassertank ist alle 3 Tage zu leeren und wieder zu befüllen. Vor dem Befüllen ist der Tank mit frischem Wasser zu reinigen. Jeglicher Ansatz, Ablagerungen, Schmutzfilm, der sich an den

- Flächen des Wassertanks oder inneren Flächen gebildet hat, ist zu entfernen. Alle Oberflächen sind trocken zu reiben.
- Es darf kein Wasser im Wassertank belassen werden, wenn das Gerät nicht benutzt wird.
 - Der Luftbefeuchter ist vor Lagerung zu leeren und zu reinigen. Vor dem nächsten Gebrauch ist der Luftbefeuchter zu reinigen.
 - Stecken Sie keine Finger oder andere Gegenstände durch das Schutzgitter.
 - Vorsicht bei langen Haaren: Diese können vom Luftstrom angesaugt werden!
 - Betreiben Sie das Gerät nur mit geschlossenem Schutzgitter!
 - Sollten Sie das Schutzgitter entfernen, schalten Sie zuvor das Gerät immer aus und ziehen Sie den Netzstecker.
 - Wählen Sie eine geeignete Unterlage, damit das Gerät während des Betriebs nicht kippen kann!
 - Stellen Sie das Gerät nicht direkt neben Öfen oder andere Hitzequellen.
 - Reparieren Sie das Gerät nicht selbst, sondern suchen Sie einen autorisierten Fachmann auf. Wenn die Netzanschlussleitung dieses Gerätes beschädigt wird, muss sie durch den Hersteller oder seinen Kundendienst oder eine ähnlich qualifizierte Person ersetzt werden, um Gefährdungen zu vermeiden.
 - Dieses Gerät kann von Kindern ab 8 Jahren und darüber und von Personen mit reduzierten physischen, sensorischen oder mentalen Fähigkeiten oder Mangel an Erfahrung und/oder Wissen benutzt werden, wenn sie beaufsichtigt oder bezüglich des sicheren Gebrauchs des Gerätes unterwiesen wurden und die daraus resultierenden Gefahren verstanden haben.
 - Kinder dürfen nicht mit dem Gerät spielen.

- Reinigung und Benutzer-Wartung dürfen nicht durch Kinder ohne Beaufsichtigung durchgeführt werden.
- Dieses Gerät ist nicht dazu bestimmt, bei der Reinigung in Wasser eingetaucht zu werden. Beachten Sie die Anweisungen, die wir Ihnen im Kapitel „Reinigung“ dazu geben.

Umgang mit Batterien



Batterien **nicht** aufladen!



Batterien **nicht** öffnen!



Polarität (+/-) beachten!



Von Kindern fernhalten!



Batterien **nicht** kurzschließen!



Explosionsgefahr! Setzen Sie Batterien **keiner** hohen Wärme, wie z. B. Sonnenschein, Feuer oder Ähnlichem aus.

- Batterien können auslaufen und Batteriesäure verlieren. Wird das Gerät längere Zeit nicht genutzt, entnehmen Sie die Batterien.
- Falls eine Batterie ausläuft, die Flüssigkeit nicht in die Augen oder Schleimhäute reiben. Bei Berührung die Hände waschen, die Augen mit klarem Wasser spülen. Bei anhaltenden Beschwerden einen Arzt aufsuchen.
- Ungleiche Batterietypen oder neue und gebrauchte Batterien dürfen nicht zusammen verwendet werden.
- Batterien gehören nicht in den Hausmüll. Geben Sie verbrauchte Batterien bei zuständigen Sammelstellen oder beim Händler ab.

Auspacken des Gerätes

1. Nehmen Sie das Gerät aus seiner Verpackung.
2. Entfernen Sie sämtliches Verpackungsmaterial, wie Folien, Füllmaterial, Kabelhalter und Kartonverpackung.
3. Prüfen Sie den Lieferumfang auf Vollständigkeit.
4. Sollte der Verpackungsinhalt unvollständig oder Beschädigungen feststellbar sein, nehmen Sie das Gerät nicht in Betrieb. Bringen Sie es umgehend zum Händler zurück.

HINWEIS:

Am Gerät können sich noch Staub oder Produktionsreste befinden. Wir empfehlen Ihnen, das Gerät wie unter „Reinigung“ beschrieben zu säubern.

Übersicht der Bedienelemente / Lieferumfang

Seite 3

- 1 Haken
- 2 Befestigungshaken
- 3 Propeller
- 4 Schutzgitter
- 5 Befestigungsschraube M2,5*8 mm mit Mutter
- 6 Schaltgehäuse
- 7 Standrohre
- 8 Schlauch mit Tankverschluss
- 9 Wassertank
- 10 Basis Luftbefeuchter
- 11 Standfuß mit Abdeckung

Seite 4: Übersicht Montage

- 12 Schrauben M5*18 mm (4 ×)
- 13 Standfuß (Bodenplatte)
- 14 Metallplatte mit Bohrungen (1 ×)
- 15 Muttern M5 (4 ×)
- 16 Abdeckung des Standfußes (2 ×)
- 17 Schrauben M6*10 mm mit Muttern
- 18 Motor
- 19 Hinteres Schutzgitter
- 20 Befestigungsmutter für hinteres Schutzgitter
- 21 Befestigungsschraube für Propeller
- 22 Vorderes Schutzgitter

Ohne Abbildung:

- Fernbedienung
- Schraube ST4*25 mm zum Befestigen des Luftbefeuchters an den Standfuß
- Muttern M6 zum Befestigen der Motoreinheit auf die Standrohre (2 ×)

Anwendungshinweise

Das Gerät ist für Räume bis 60 - 70 m² entwickelt worden. Dies ist abhängig von der Deckenhöhe, dem Klima etc. Mit diesem Gerät können Sie bei trockener Raumluft angenehme Luftfeuchte zuführen. Daraus ergeben sich folgende Vorteile:

- Es sorgt für ein gesundes Raumklima und somit für Ihr Wohlbefinden.
- Eine angenehme Luftfeuchtigkeit liegt zwischen 45 % und 65 % relative Luftfeuchtigkeit.
- Empfehlenswert ist der Betrieb des Luftbefeuchters bei Temperaturen zwischen 5 °C und 40 °C und geringer Luftfeuchtigkeit.
- Es verhindert das Aufwirbeln von Staub und eignet sich dadurch besonders für Allergiker.
- Ihre Haut wird mit Feuchtigkeit versorgt.
- Es schützt Ihre Möbel vor dem Austrocknen und verhindert Fugenbildung bei Parkett- oder Holzfußböden.
- Elektrostatische Aufladungen der Luft werden unterdrückt.
- Das Gerät arbeitet effektiver, wenn Sie beim Nebel-Betrieb Fenster und Türen geschlossen halten.

HINWEIS:

Vergessen Sie nicht, regelmäßig zu lüften.

Elektrischer Anschluss

1. Bevor Sie den Netzstecker in die Steckdose stecken, prüfen Sie, ob die Netzspannung, die Sie benutzen wollen, mit der des Gerätes übereinstimmt. Die Angaben dazu finden Sie auf dem Typenschild.
2. Schließen Sie das Gerät an eine vorschriftsmäßig installierte Schutzkontaktsteckdose an. Die Kontrollleuchte POWER zeigt an, dass die Stromversorgung gegeben ist.

Batterien in die Fernbedienung einlegen

(Batterien nicht im Lieferumfang enthalten.)

1. Öffnen Sie den Batteriefachdeckel auf der Rückseite der Fernbedienung.
2. Legen Sie 2 MICRO Batterien des Typs R03 „AAA“ 1,5V ein.
3. Achten Sie auf die richtige Polarität. Angaben dazu finden Sie im Batteriefach.
4. Schließen Sie das Batteriefach.

Wirkungskreis der Fernbedienung

Die Fernbedienung hat eine Reichweite von ca. 8 Metern. Lässt diese Reichweite nach, müssen die Batterien ausgetauscht werden.

- Zur Benutzung der Fernbedienung richten Sie diese auf den Sensor an der Vorderseite des Schaltgehäuses.
- Achten Sie auf freie Sicht zwischen Fernbedienung und dem Sensor.

- Der Winkel der Fernbedienung zum Fernbedienungs-sensor sollte nach rechts, links, oben und unten 30 ° nicht überschreiten.

Standort

- Als Standort eignet sich eine rutschfeste, ebene Fläche.
- Stellen Sie das Gerät nicht auf Holz, um Verformungen aufgrund von Feuchtigkeit zu vermeiden.
- Achten Sie auf elektrische Geräte in Standortnähe. Sie dürfen nicht feucht werden.
- Halten Sie einen Abstand von 2 Metern zu elektrischen Geräten und empfindlichen Möbeln, um diese vor Feuchtigkeit zu schützen.

Montageanleitung

Das Gerät muss unbedingt vor Inbetriebnahme komplett montiert werden! Wir empfehlen, beim Zusammenbau die Abbildungen „Übersicht der Bedienelemente“ und „Übersicht Montage“ zu betrachten.

Grundgerät (Abb. a – c)

1. Schrauben Sie die Standrohre (7) am Standfuß (13) fest. Verwenden Sie dafür die vier Schrauben (12), die Metallplatte (14) und die vier Muttern (15).
2. Stecken Sie die Abdeckung des Standfußes (16) auf die Standrohre.

HINWEIS:

An der Rückseite des Schaltgehäuses sind die Muttern und Schrauben (17) vormontiert.

3. Prüfen Sie, ob die Schrauben (17) ggf. zu tief eingedreht sind. In diesem Fall drehen Sie die Schrauben ein Stück heraus. Drehen Sie sie nicht ganz heraus!

HINWEIS:

Sollten eine Schraube und Mutter heraus gefallen sein, gehen Sie wie folgt vor:

- Halten Sie die vormontierte Einheit [Motor (18), Schaltgehäuse (6) und Basis Luftbefeuchter (10)] so, dass der Motor nach unten zeigt.
 - Stecken Sie jeweils eine Mutter (M6) in den Schacht neben den Aussparungen für die Rohre.
 - Drehen Sie die zwei Schrauben (17) an der Rückseite des Schaltgehäuses locker auf die Muttern.
4. Stecken Sie die vormontierte Einheit ca. 3 cm tief auf die Standrohre.

HINWEIS:

Das Kabel des Luftbefeuchters muss zwischen die beiden Rohre geführt werden.

Fixieren Sie die vormontierte Einheit an den Standrohren, indem Sie die zwei Schrauben (17) fest anziehen.

5. Befestigen Sie die Basis des Luftbefeuchters (10) auf dem Standfuß mit der großen Schraube (ST4*25 mm). Schieben Sie dafür die Schraube in die kleinere, äußere Bohrung von unten durch den Standfuß und seine Abdeckung (Abb. rechts).

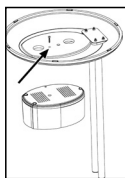

Ventilator (Abb. d)

6. Entfernen Sie die vormontierte Befestigungsmutter (20) vom Motor (18). Legen Sie sie griffbereit.
7. Setzen Sie das hintere Schutzgitter (19) gemäß den Aussparungen auf den Motor (18).

HINWEIS:

Der Tragegriff muss nach oben zeigen.

8. Schrauben Sie die Befestigungsmutter (20) für das hintere Schutzgitter im Uhrzeigersinn auf.
9. Setzen Sie den Propeller (3) auf. Achten Sie dabei auf den Führungsstift an der Motorwelle.
10. Drehen Sie die Befestigungsschraube (21) für den Propeller entgegen dem Uhrzeigersinn fest.
11. Entfernen Sie die vormontierte Befestigungsschraube und Mutter (5) vom vorderen Schutzgitter (22). Legen Sie sie griffbereit.
12. Öffnen Sie die Befestigungshaken (2) am vorderen Schutzgitter.
13. Bringen Sie das vordere Schutzgitter an, indem Sie den Haken (1) mit der Nut in das hintere Schutzgitter einhängen.

HINWEIS:

Die Löcher für die Befestigungsschraube (5) im vorderen und hinteren Schutzgitter müssen übereinander stehen.

14. Sichern Sie das Schutzgitter mit der Befestigungsschraube und der Mutter (5).
15. Schließen Sie die vier Befestigungshaken (2).

Luftbefeuchter (Abb. e–f)

Der Schlauch ist eventuell schon an das Schaltgehäuse montiert. In diesem Fall setzen Sie die Montage fort bei Punkt 18.

16. Führen Sie den Schlauch (8) von vorn nach hinten durch die zwei Standrohre (7). Danach schieben Sie den Schlauch von unten nach oben durch die Öffnung an der Unterseite des Schaltgehäuses (6).

HINWEIS:

Das Ende des Schlauches mit dem Tankverschluss muss sich vom über dem Luftbefeuchter befinden.

17. Stecken Sie den Schlauch von hinten nach vorn durch die Öffnung an der Oberseite des Schaltgehäuses.
18. Ziehen Sie den Schlauch straff, so dass er an der Rückseite des Schaltgehäuses flach anliegt.

HINWEIS:

Die beiden Enden des Schlauches sollten ca. die gleiche Länge haben.

19. Verbinden Sie das obere Schlauchende mit dem Schlauchanschluss am Schutzgitter (22).

HINWEIS:

Der Schlauch oberhalb des Schaltgehäuses darf nicht „durchhängen“. Angesammeltes Wasser im Schlauch verhindert die Nebelbildung. Schieben Sie ggf. den oberen Teil des Schlauches etwas zurück.

20. Setzen Sie den Wassertank (9) auf die Basis des Luftbefeuchters (10).

21. Montieren Sie den Tankverschluss am unteren Schlauchende auf den Wassertank. Die Aussparung am Tankverschluss muss auf der Nut an der Öffnung des Wassertanks sitzen.

HINWEIS:

- Der Tankverschluss am Schlauchende lässt sich verdrehen.
- Der Wassertank muss fest auf der Basis sitzen, damit der Nebel nicht zwischen Wassertank und Basis austreten kann. Ziehen Sie ggf. den unteren Teil des Schlauches etwas nach.

Bedienung

Wasser einfüllen

ACHTUNG:

Wasser aus dem Wäschetrockner und Wasser mit Zusätzen (wie Duftöle, Parfüm, Weichspüler oder andere Chemikalien) dürfen nicht in den Wassertank eingefüllt werden. Das Gerät könnte dadurch beschädigt werden.

HINWEIS:

- Verwenden Sie nur destilliertes oder abgekochtes, kaltes Leitungswasser ohne Zusätze.
- Erneuern Sie das Wasser alle 3 Tage, auch, wenn es noch nicht verbraucht ist.
- Wenn Sie das Gerät längere Zeit nicht benutzen, entfernen Sie das Wasser aus dem Wassertank und aus der Basis des Luftbefeuchters.
- Ziehen Sie das Schlauchende mit dem Tankverschluss aus dem Wassertank heraus.
- Heben Sie den Tank von der Basis des Luftbefeuchters und drehen Sie ihn um. Die Einfüllöffnung befindet sich am Boden.
- Drehen Sie den Schraubverschluss auf und füllen Sie das Wasser bis auf ca. 1 Zentimeter unterhalb der Kante. Der Tankinhalt beträgt ca. 3 Liter.
- Schrauben Sie den Verschluss wieder zu und setzen Sie den Tank zurück auf die Basis.

- Setzen Sie das Schlauchende mit dem Tankverschluss auf den Wassertank.

HINWEIS:

Beachten Sie die Aussparung am Tankverschluss (Siehe Montageanleitung, Punkt 21).

Grundeinstellung

Stellen Sie, bevor Sie das Gerät in Betrieb nehmen, den Neigungswinkel des Gebläses ein. Sie können den Neigungswinkel in die gewünschte Position bringen, indem Sie mit beiden Händen das Gebläsegehäuse kippen.

HINWEIS:

- Der Neigungswinkel beträgt ca. 10 Grad.
- Der Schlauch oberhalb des Schaltgehäuses darf durch die Neigung des Gebläses nicht „durchhängen“. Angesammeltes Wasser im Schlauch verhindert die Nebelbildung.

Sie können das Gerät sowohl mit der Fernbedienung als auch mit den Tasten am Schaltgehäuse bedienen. Die Funktionen sind identisch.

HINWEIS:

Die LED's am Schaltgehäuse zeigen die Einstellungen an.

ON/OFF Ein-/Ausschalten

Mit der **ON/OFF** Taste schalten Sie das Gerät ein bzw. aus.

HINWEIS:

- Beim ersten Einschalten, nachdem Sie den Netzstecker mit der Steckdose verbunden haben, arbeitet der Ventilator im Betriebsmodus **NOR** (normal) mit langsamer Geschwindigkeit (LO).
- Nach Aus- und erneutem Einschalten mit der **ON/OFF** Taste arbeitet das Gerät in dem zuletzt eingestellten Modus weiter.

SPEED Geschwindigkeit

Drücken Sie die Taste **SPEED**, um eine der drei Geschwindigkeitsstufen auszuwählen:

- LO langsam
- MI mittel
- HI hoch

TIMER Zeitschalter

Wenn Sie das Gerät zeitgesteuert abschalten wollen, drücken Sie die **TIMER** Taste.

HINWEIS:

Mit jedem Druck auf die **TIMER** Taste verlängert sich die Betriebszeit um eine halbe Stunde. Höchste Abschaltzeit: 7,5 Stunden.

MODE Windwechsel-Funktionen

Das Gerät verfügt über die zwei Spezialfunktionen: **NAT** (**NATURE**) und **SLE** (**SLEEP**). Die Drehzahl des Ventilators wird in beiden Funktionen unterschiedlich variiert.

Drücken Sie die Taste **MODE**, um diese Funktionen einzuschalten.

NAT Natürlicher Modus

- Bei der gewählten Einstellung **HI** (hohe Geschwindigkeit) wechselt die Geschwindigkeit zwischen hoch – mittel – langsam – aus.
- Haben Sie **MI** (mittlere Geschwindigkeit) gewählt, wechselt die Geschwindigkeit zwischen mittel – langsam – aus.
- In der Einstellung **LO** (langsame Geschwindigkeit) erfolgt der Wechsel zwischen langsam – aus.

SLE Einschlaf-Modus

- Bei eingestellter Geschwindigkeit **HI**: Der Ventilator arbeitet in den ersten 30 Minuten wie im „Natürlichen Modus“ mit der Geschwindigkeitseinstellung **HI**. Es folgen 30 Minuten wie im „Natürlichen Modus“ mit der eingestellten Geschwindigkeit **MI**. Die restliche Zeit arbeitet der Ventilator wie im „Natürlichen Modus“ mit der Geschwindigkeitseinstellung **LO**.
- Bei eingestellter Geschwindigkeit **MI**: Der Ventilator arbeitet in den ersten 30 Minuten wie im „Natürlichen Modus“ mit der Geschwindigkeitseinstellung **MI**. Die restliche Zeit arbeitet der Ventilator wie im „Natürlichen Modus“ mit der Geschwindigkeitseinstellung **LO**.
- Bei eingestellter Geschwindigkeit **LO**: Wechsel zwischen langsamer Geschwindigkeit und Stillstand des Ventilators wie im „Natürlichen Modus“.

NOR Normal

- Wählen Sie die Funktion **NOR** (**NORMAL**), um in den Normalbetrieb zurückzukehren.

OSC Oszillation

- Wenn Sie die Funktion **OSC** wählen, schwenkt das Gerät selbstständig im Bereich von ca. 60 Grad.
- Um die Funktion auszuschalten, drücken Sie erneut die Taste **OSC**.

MOIST Nebel

Den Luftbefeuchter können Sie unabhängig vom Ventilator-Betrieb ein- und ausschalten.

Drücken Sie die Taste **MOIST**, um die Intensität des Nebels zu wählen:

- LO gering
- MI mittel
- HI viel

Um die Funktion auszuschalten, drücken Sie erneut die Taste **MOIST**.

Wasser nachfüllen

1. Schalten Sie das Gerät aus.
2. Ziehen Sie den Stecker aus der Steckdose.
3. Schütten Sie ggf. Restwasser aus dem Wassertank aus.
4. Gehen Sie weiter vor, wie unter „Wasser einfüllen“ beschrieben.

Betrieb beenden

1. Schalten Sie das Gerät aus.
2. Ziehen Sie den Stecker aus der Steckdose.
3. Entleeren Sie den Wassertank und die Basis des Luftbefeuchters, wenn Sie das Gerät längere Zeit nicht mehr verwenden möchten.

Reinigung

WARNUNG:

- Ziehen Sie vor der Reinigung und Wartung immer den Netzstecker.
- Sollten Sie das Schutzgitter entfernen: Schalten Sie das Gerät immer aus und ziehen Sie den Netzstecker.
- Das Gerät auf keinen Fall zum Reinigen in Wasser tauchen. Es könnte zu einem elektrischen Schlag oder Brand führen.

ACHTUNG:

- Benutzen Sie keine Drahtbürste oder andere scheuernde Gegenstände.
- Benutzen Sie keine scharfen oder scheuernden Reinigungsmittel.

Gehäuse

- Reinigen Sie das Gerät von außen mit einem trockenen Tuch, ohne Zusatzmittel.
- Bei stärkeren Verschmutzungen dürfen Sie das Tuch auch leicht anfeuchten.

Wassertank

- Spülen Sie den Wassertank mit klarem Wasser aus.
- Lassen Sie den Wassertank trocknen, bevor Sie ihn wieder verschließen.

Basis Luftbefeuchter

- Den Bereich, auf dem der Wassertank aufgesetzt wird, sollten Sie alle 3 Tage reinigen.
- Wischen Sie den Bereich mit einem feuchten Tuch aus.
- Verwenden Sie ggf. einige Tropfen Haushaltsessig, den Sie für ca. 5 Minuten einwirken lassen.
- Wischen Sie das Gerät danach erneut aus.
- Stärkere Verunreinigungen können Sie mit einer Nylonbürste lösen.

Entkalkung

Die Abstände der Entkalkung hängen vom Härtegrad des Wassers und der Häufigkeit der Verwendung ab.

- Bei stärkeren Verunreinigungen geben Sie dem Reinigungswasser ca. 100 ml Haushaltsessig zu.
- Lassen Sie die Lösung ca. 10 Minuten wirken.
- Spülen Sie den Wassertank mit klarem Wasser nach.

Störungsbehebung

Problem	Mögliche Ursache	Abhilfe
Das Gerät ist ohne Funktion.	Keine Stromversorgung	Überprüfen Sie den Netzanschluss.
	Defekt in der Elektronik	Bitte an den Händler oder den Service wenden.
Die POWER LED und eine der MOIST LED's (LO/MI/HI) leuchten, aber es entsteht kein Nebel.	Der Wassertank ist leer.	Füllen Sie den Wassertank auf.

Problem	Mögliche Ursache	Abhilfe
Es wird zu wenig Nebel gebildet.	Angesammeltes Wasser im Schlauch über dem Schaltgehäuse	Schieben Sie den oberen Teil des Schlauches zurück, so dass es keinen Rückstau von Wasser geben kann.
	Der Luftbefeuchter ist verschmutzt.	Reinigen Sie den Luftbefeuchter.
	Das Wasser ist verschmutzt.	Tauschen Sie das Wasser.
Es tritt Nebel oder Wasser zwischen Wassertank und Basis des Luftbefeuchters aus.	Der untere Teil des Schlauches ist zu kurz.	Ziehen Sie den unteren Teil des Schlauches zurück, so dass der Wassertank fest auf der Basis sitzt.
Es entsteht ein schlechter Geruch.	Das Wasser ist zu alt oder verschmutzt.	Erneuern Sie das Wasser und reinigen Sie den Luftbefeuchter.

Technische Daten

Modell:..... PC-VL 3111 LB
 Spannungsversorgung:..... 220–240 V~, 50 Hz
 Leistungsaufnahme:..... 85 W
 Schutzklasse:..... I
 Nettogewicht:ca. 3,60 kg

Technische und gestalterische Änderungen im Zuge stetiger Produktentwicklungen vorbehalten.

Dieses Gerät wurde nach allen zutreffenden, aktuellen CE-Richtlinien geprüft und nach den neuesten sicherheitstechnischen Vorschriften gebaut.

Garantie

Garantiebedingungen

- Gegenüber Verbrauchern gewähren wir bei privater Nutzung des Geräts eine Garantie von 24 Monaten ab Kaufdatum.
 Ist das Gerät zur gewerblichen Nutzung geeignet, gewähren wir beim Kauf durch Unternehmer für das Gerät eine Garantie von 12 Monaten.
 Die Garantiezeit für Verbraucher reduziert sich auf 12 Monate, sofern sie ein zur gewerblichen Nutzung geeignetes Gerät – auch teilweise – gewerblich nutzen.
- Voraussetzung für unsere Garantieleistungen sind der Kauf des Geräts in Deutschland sowie die elektronische Übersendung einer Kopie des Kaufbelegs (wird bei der Anmeldung zur Garantieabwicklung automatisch abgefragt, siehe Punkt Garantieabwicklung).
 Befindet sich das Gerät zum Zeitpunkt des Garantiefalles im Ausland, muss es auf Kosten des Käufers uns zur Erbringung der Garantieleistungen zur Verfügung gestellt werden.
- Mängel müssen innerhalb von 14 Tagen nach Erkennbarkeit uns gegenüber schriftlich angezeigt werden.
 Besteht der Garantieanspruch zu Recht, entscheiden wir, auf welche Art der Schaden / Mangel behoben werden soll, ob durch Reparatur oder durch Austausch eines gleichwertigen Gerätes.

- Garantieleistungen werden nicht für Mängel erbracht, die auf der Nichtbeachtung der Gebrauchsanweisung, unsachgemäßer Behandlung oder normaler Abnutzung des Geräts beruhen. Garantieansprüche sind ferner ausgeschlossen für leicht zerbrechliche Teile, wie zum Beispiel Glas oder Kunststoff. Schließlich sind Garantieansprüche ausgeschlossen, wenn nicht von uns autorisierte Stellen Arbeiten an dem Gerät vornehmen.
- Durch Garantieleistungen wird die Garantiezeit nicht verlängert. Es besteht auch kein Anspruch auf neue Garantieleistungen. Diese Garantieerklärung ist eine freiwillige Leistung von uns als Inverkehrbringer des Gerätes. Die gesetzlichen Gewährleistungsrechte (Nacherfüllung, Rücktritt, Schadensersatz und Minderung) werden durch diese Garantie nicht berührt.

Stand 08 2021

Garantieabwicklung

Sollte Ihr Gerät innerhalb der Garantiezeit einen Mangel aufweisen, lässt es sich in unserem Serviceportal zur kostenlosen Garantieabwicklung anmelden.

Bitte besuchen Sie hierzu unsere Service-Seite **www.proficare-germany.de/service** und klicken Sie auf Kundenservice. Bitte folgen Sie den Anweisungen zur Garantieabwicklung.

Sie erhalten nach Abschluss der Anmeldung ein Versandticket per E-Mail sowie weitere Informationen rund um die Abwicklung Ihrer Reklamation.

Das Versandticket kleben Sie bitte auf den Karton Ihres gut verpackten Gerätes und geben ihn bei der nächsten Annahmestelle unseres Paketdienstleisters ab.

Bitte achten Sie darauf, eine Kopie Ihres Kaufbeleges (Kassenbonno, Rechnung, Lieferschein) als Garantienachweis bei der Anmeldung zur Garantieabwicklung hochzuladen, da wir sonst keine kostenlosen Garantieleistungen erbringen können.

Weiter finden Sie unter www.proficare-germany.de/service

- einen Downloadbereich für Bedienungsanleitungen, Kataloge sowie Produktspezifische Downloads (z. B. EU-Datenblätter)
- einen Zugang zu unserem Ersatzteile- und Zubehör-Shop
- eine Übersicht über aktuelle Kundeninformationen

Stand 08 2021

Entsorgung

Batterieentsorgung



Als Verbraucher sind Sie gesetzlich verpflichtet, gebrauchte Batterien / Akkus zurückzugeben.

Entfernen Sie die Batterie(n) aus der Fernbedienung, bevor Sie das Gerät entsorgen.

ACHTUNG:

Batterien / Akkus dürfen nicht mit dem Hausmüll entsorgt werden!

- Geben Sie verbrauchte Batterien bei zuständigen Sammelstellen oder beim Händler ab.
- Informationen über öffentlichen Sammelstellen erhalten Sie in Ihrer Stadt oder Gemeinde.

Bedeutung des Symbols „Mülltonne“



Schonen Sie unsere Umwelt, Elektrogeräte gehören nicht in den Hausmüll.

Nutzen Sie die für die Entsorgung von Elektrogeräten vorgesehenen Sammelstellen und geben dort Ihre Elektrogeräte ab, die Sie nicht mehr benutzen werden.

Sie helfen damit die potenziellen Auswirkungen, durch falsche Entsorgung, auf die Umwelt und die menschliche Gesundheit zu vermeiden.

Sie leisten damit Ihren Beitrag zur Wiederverwertung, zum Recycling und zu anderen Formen der Verwertung von Elektro- und Elektronik-Altgeräten.

Informationen, wo die Geräte zu entsorgen sind, erhalten Sie über Ihre Kommunen oder die Gemeindeverwaltungen. Ihr Händler und Vertragspartner ist ebenfalls zur kostenfreien Rücknahme des Altgerätes verpflichtet.

Gebruiksaanwijzing

Dank u voor het kiezen van ons product. Wij hopen dat u het gebruik van het apparaat zult genieten.

Symbolen in deze gebruiksaanwijzing

Belangrijke aanwijzingen voor uw veiligheid zijn speciaal gekenmerkt. Neem deze aanwijzingen strikt in acht om ongevallen en schade aan het apparaat te vermijden:



WAARSCHUWING:

Waarschuwt voor gevaren voor uw gezondheid en toont mogelijk letsel risico's.



LET OP:

Wijst op mogelijke gevaren voor het apparaat of andere voorwerpen.



OPMERKING:

Kenmerkt tips en informatie voor u.

Inhoud

Overzicht van de bedieningselementen.....	3
Overzicht montage	4
Algemene opmerkingen.....	15
Speciale veiligheidsinstructies voor dit apparaat	16
Uitgaan met batterijen.....	18
Uitpakken van het apparaat.....	18
Overzicht van de bedieningselementen /	
Omvang van de levering	18
Opmerkingen voor het gebruik	18
Elektrische aansluiting	19
Batterijen in de afstandsbediening plaatsen.....	19
Bereik afstandsbediening.....	19
Standplaats	19
Montageaanwijzingen.....	19
Standaard (Afb. a–c).....	19
Ventilator (Afb. d)	19
Luchtbevochtiger (Afb. e–f).....	20
Bediening.....	20
Vullen met water.....	20
Basisinstellingen	20
ON/OFF In/uitschakelen.....	21
SPEED Snelheid	21
TIMER Timer	21
MODE Intensiteitsfuncties	21
OSC Oscillatie	21
MOIST Mist.....	21
Water bijvullen.....	21
Uitschakelen.....	21

Reiniging.....	22
Behuizing.....	22
Waterreservoir.....	22
Bevochtiger vloerplaat	22
Ontkalking.....	22
Probleemoplossing	22
Technische gegevens.....	23
Verwijdering.....	23
Verwijdering van batterijen.....	23
Betekenis van het symbool "vuilnisemmer".....	23

Algemene opmerkingen

Lees vóór de ingebruikname van dit apparaat de handleiding uiterst zorgvuldig door en bewaar deze goed, samen met het garantiebewijs, de kassabon en zo mogelijk de doos met de binnenvpakking. Geef ook de handleiding mee wanneer u de machine aan derden doorgeeft.

- Gebruik het apparaat uitsluitend privé en uitsluitend voor de voorgeschreven toepassing. Dit apparaat is niet geschikt voor commercieel gebruik.
- Gebruik het apparaat niet buiten. Bescherm het tegen hitte, directe zonnestralen, vocht (in geen geval in vloeistoffen dompelen) en scherpe randen. Gebruik het apparaat niet met vochtige handen. Bij vochtig of nat geworden apparaat onmiddellijk de stroomtoevoer onderbreken.
- Schakel het apparaat uit en onderbreek altijd de stroomtoevoer (trek aan de stekker, niet aan de kabel) wanneer u het apparaat niet gebruikt, hulpstukken aanbrengt, reinigt of wanneer storingen optreden.
- Laat niet het toestel niet zonder urenlang toezicht continu werken. Verlaat uw huis niet terwijl het toestel in werking is.
- Het apparaat en de netkabel moeten regelmatig op zichtbare schade worden gecontroleerd. Wanneer u schade vaststelt, mag het apparaat niet meer worden gebruikt.
- Gebruik alleen originele reserveonderdelen.
- Laat om veiligheidsredenen geen verpakkingsdelen (plasticzak, doos, piepschuim, enz.) binnen het bereik van uw kinderen liggen.



WAARSCHUWING:

Laat kleine kinderen niet met de folie spelen.
Er bestaat gevaar voor verstikking!

Speciale veiligheidsinstructies voor dit apparaat



Reinig het waterreservoir om de drie dagen.

NERLANDS

WAARSCHUWING:

- Micro-organismen, die in het water of de omgeving aanwezig zijn wanneer het apparaat wordt gebruikt of opgeborgen, kunnen in het waterreservoir aangroeien en in de lucht worden geblazen. Dit kan ernstig gevaar voor de gezondheid opleveren wanneer het water niet iedere 3 dagen wordt verversed en het reservoir niet juist wordt schoongemaakt.
- Haal de stekker van het apparaat uit het stopcontact bij het bijvullen met water of tijdens het reinigen.

LET OP:

- De geïntegreerde luchtbevochtiger werkt met hoogfrequente geluidsgolven. Dit geluid kan voor huisdieren vervelend zijn.
- Plaats het apparaat niet vlakbij verwarmingstoestellen of elektrische apparaten.
- Maak geen krassen op de ultrasound probe.
- Opgelet, een hoge luchtvochtigheid kan leiden tot de aangroei van biologische organismen in de omgeving.
- De ruimte waarin het apparaat wordt gebruikt mag niet vochtig of nat worden. Verlaag de afgifte als vocht wordt waargenomen. Als de afgifte niet verlaagd kan worden, gebruik het apparaat zo nu en dan. Zorg dat er geen absorberende materialen, zoals tapijten, gordijnen of tafelkleden, vochtig worden.
- Leeg het waterreservoir iedere 3 dagen en vul het opnieuw. Reinig het reservoir met vers water voordat het opnieuw wordt gevuld. Verwijder alle afzettingen, resten en vuil op het oppervlak

van het waterreservoir of aan de binnenkant. Veeg vervolgens alle oppervlakken droog.

- Laat nooit water in het reservoir staan als het apparaat niet in gebruik is.
- Leeg en reinig de luchtbevochtiger voor opslag. Reinig de luchtbevochtiger voor het volgende gebruik.
- Steek nooit uw vingers of ongeacht welke voorwerpen door het beschermrooster.
- Voorzichtig bij lange haren: deze kunnen door de luchtstroom worden aangezogen!
- Schakel het apparaat alleen is als het beschermrooster gesloten is!
- Als u de beschermingskap van de ventilator verwijdert, eerst het apparaat uitschakelen en de stekker uit het stopcontact verwijderen.
- Kies een geschikte ondergrond zodat het apparaat tijdens de werking niet kan kantelen!
- Plaats het apparaat niet direct naast kachels of andere warmtebronnen.
- Repareer het apparaat niet zelf. Neem altijd contact op met een erkende monteur. Als de stroomkabel is beschadigd, moet deze door de fabrikant, zijn dealer of vergelijkbare, erkende personen vervangen worden om gevaar te vermijden.
- Dit apparaat kan worden gebruikt door kinderen vanaf 8 jaar en personen met verminderde fysieke, sensorische of geestelijke vermogens of gebrek aan ervaring en kennis, indien deze onder toezicht staan van een volwassene of zijn geïnstrueerd over het veilig gebruiken van het apparaat en begrijpen welke gevaren dit met zich mee brengt.
- Kinderen dienen niet met het apparaat te spelen.

- De schoonmaak en het onderhoud door de gebruiker dienen niet door kinderen te worden uitgevoerd zonder toezicht.
- Dompel het apparaat niet onder in water om het te reinigen. Volg de instructies zoals uiteengezet in het hoofdstuk "Reiniging".

Omgaan met batterijen



Niet opladen!



Niet uit elkaar halen!



Plaats correct!



Houd uit de buurt van kinderen!



Niet kortsluiten!



Gevaar voor explosie!

Stel de batterijen **niet** bloot aan intense hitte zoals zonlicht, vuur of soortgelijk.

- Batterijen kunnen accuzuur lekken. Als het apparaat langere tijd niet gebruikt zal worden, verwijder de batterijen.
- In het geval van lekkende batterijen, zorg ervoor geen vloeistof in uw ogen of op de slijmvliezen te wrijven. In geval van contact, was uw handen en spoel uw ogen met helder water. Zoek medische hulp als irritatie aanhoudt.
- Gebruik geen verschillende soorten batterijen door elkaar of nieuwe met oude batterijen.
- Batterijen horen niet in het huisafval. Geef verbruikte batterijen af bij het gemeentelijke milieupark of bij de handelaar.

Uitpakken van het apparaat

1. Verwijder het apparaat uit de verpakking.
2. Verwijder alle verpakkingsmaterialen zoals folies, vulmaterialen, kabelbinders en karton.
3. Controleer of de inhoud van de levering compleet is.
4. Indien de inhoud van het pakket onvolledig is of er beschadigingen worden gevonden, neem het apparaat dan niet in gebruik. Breng het onmiddellijk terug naar de leverancier.

i **OPMERKING:**

Er kan stof en productieresidu op het apparaat aanwezig zijn. We raden u aan het apparaat reinigen zoals beschreven in het hoofdstuk "Reiniging".

Overzicht van de bedieningselementen / Omvang van de levering

Pagina 3

- 1 Haak
- 2 Bevestigingshaak
- 3 Waaier
- 4 Beschermerooster
- 5 Bevestigingsschroef M2,5*8 mm met moer
- 6 Schakeleenheid
- 7 Statiefbuizen
- 8 Buis met tankdeksel
- 9 Waterreservoir
- 10 Luchtbevochtiger
- 11 Standaard met deksel

Pagina 4: Overzicht montage

- 12 M5*18mm schroeven (4 x)
- 13 Standvoet (Bodemplaat)
- 14 Metalen plaat met montagegaten (1 x)
- 15 M5 moeren (4 x)
- 16 Standaardbehuizing (2 x)
- 17 M6*10 mm schroeven met moeren
- 18 Motor
- 19 Beschermerooster achter
- 20 Moeren voor achterzijde beschermerooster
- 21 Bevestigingsschroef voor waaier
- 22 Beschermerooster voor

Zonder afbeelding:

- Afstandsbediening
- ST4*25 mm schroeven voor bevestiging van de bevochtiger aan de standaard
- M6 moeren om de motor aan de standaard te bevestigen (2 x)

Opmerkingen voor het gebruik

Het apparaat is ontworpen voor ruimtes met een oppervlakte tot 60 - 70 m². Dit hangt af van de hoogte van het plafond, het klimaat, etc. U kunt dit apparaat gebruiken om de luchtvochtigheid in een droge ruimte te verhogen. Dit levert de volgende voordelen op:

- Het zorgt voor een gezond binnenklimaat en daarmee uw welzijn.
- Een relatieve vochtigheid variërend van 45% tot 65% kan een aangename luchtvochtigheid bieden.

- Wij raden het aan om deze luchtbevochtiger bij een temperatuur tussen 5 °C en 40 °C en lage luchtvochtigheid te gebruiken.
- Het voorkomt het aantrekken van stof en is daardoor zeer geschikt voor mensen met allergieën.
- Uw huid wordt voorzien van vocht.
- Het beschermt uw meubels tegen uitdrogen en voorkomt splijten in parket of houten vloeren.
- Elektrostatische lading in de lucht wordt onderdrukt.
- Dit apparaat werkt het beste als ramen en deuren tijdens de mist-mode gesloten zijn.

i OPMERKING: Vergeet niet regelmatig te luchten.

Elektrische aansluiting

1. Controleer, voordat u de stekker in de contactdoos steekt, of de netspanning die u gebruikt, overeenkomt met die van het apparaat. Daartoe verwijzen wij naar het typeplaatje.
2. Sluit het apparaat aan op een correct geïnstalleerde gearde contactdoos. Het indicatielampje POWER geeft aan dat de stroom is aangesloten.

Batterijen in de afstandsbediening plaatsen

(batterijen niet bij de levering inbegrepen).

1. Open het deksel van het batterijvakje aan de achterzijde van de afstandsbediening.
2. Plaats 2 MICRO batterijen van het type R03 "AAA" 1,5V.
3. Let goed op de juiste polariteit. Details kunt u vinden in het batterijcompartiment.
4. Sluit het batterijvakje.

Bereik afstandsbediening

De afstandsbediening heeft een bereik van ca. 8 meter.

Als dit bereik minder wordt dienen de batterijen te worden vervangen.

- Voor het gebruik van de afstandsbediening richt u deze op de sensor aan de voorzijde van de schakelaarbehuizing.
- Let erop dat er geen obstakels tussen de afstandsbediening en de sensor staan.
- De hoek tussen de afstandsbediening en de sensor dient niet meer dan 30 ° naar de rechter-, linker-, boven- en onderzijde te bedragen.

Standplaats

- Kies een vlak en slijpvast oppervlak als standplaats voor het apparaat.
- Zet het apparaat niet neer op een houten ondergrond om kromtrekken door het vocht te voorkomen.
- Houd andere elektrische apparaten uit de buurt. Die mogen niet nat worden.
- Bewaar een afstand van 2 meter tot elektrische apparatuur en gevoelige meubels om deze tegen vocht te beschermen.

Montageaanwijzingen

Het apparaat dient voor gebruik volledig gemonteerd te zijn! We raden u aan de afbeeldingen "Overzicht van de bedieningselementen" en "Overzicht montage" tijdens het in elkaar zetten te bestuderen.

Standaard (Afb. a–c)

1. Schroef de buizen (7) op de standaard (13). Gebruik de vier schroeven (12), de metaalplaat (14), en de vier moeren (15).
2. Monteer de behuizing (16) aan de buizen.

i OPMERKING:

De moeren en schroeven (17) zijn voorgemonteerd aan de achterzijde van de schakelaarbehuizing.

3. Controleer of de schroeven (17) misschien te ver zijn ingeschroefd. Schroef ze in dit geval weer iets terug. Schroef ze er niet helemaal uit!

i OPMERKING:

Als een schroef of bout valt, ga dan als volgt verder:

- Houd de voorgemonteerde eenheid (motor (18), schakeleenheid (6) en luchtbevochtiger (10)) met de motor naar beneden.
 - Plaats één moer (M6) in beide groeven aan de zijkant van de buis.
 - De moeren en schroeven (17) zijn voorgemonteerd aan de achterzijde van de schakelaarbehuizing.
4. Plaats de voorgemonteerde eenheid met een overlap van ongeveer 3 cm op de statiefbuizen.

i OPMERKING:

De kabel van de bevochtiger dient tussen de twee buizen heen te lopen.

Maak de voorgemonteerde eenheid vast aan de buizen door de twee schroeven (17) vast te draaien.

5. Maak de voet van de luchtbevochtiger (10) met de lange schroef (ST4*25mm) aan de vloerplaat van de standaard vast. Doe dit door de schroef van onderuit door het midden van de vloerplaat in het buitenste gat te duwen (Afb. rechts).

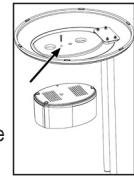

Ventilator (Afb. d)

6. Draai de voorgemonteerde moer (20) los van de motor (18). Houd deze bij de hand.
7. Breng de achterzijde van de ventilator (19) in lijn met de motor (18).

i OPMERKING:

De hendel moet naar boven wijzen.

8. Draai de moer (20) aan de achterzijde van de ventilator rechtsom vast.
9. Monteer de luchtschroef (3). Gebruik hierbij de geleidenaald op de motoras.

10. Draai de moer (21) op de luchtschroef linksom vast.
11. Draai de voorgemonteerde schroef en moer (5) van de voorzijde van de ventilator (22) los. Houd deze bij de hand.
12. Open de bevestigingshaken (2) aan de voorzijde van het beschermingsrooster.
13. Monteer de voorzijde van de ventilator door de groef in de haak (1) op één lijn te brengen met de achterzijde van de ventilator.

i OPMERKING:

De gaten voor de schroef (5) in de voor- en achterzijde van de ventilator dienen op één lijn te liggen.

14. Maak de ventilatorbehuizing vast met de schroef en de moer (5).
15. Sluit de vier klemmen (2).

Luchtbevochtiger (Afb. e–f)

De slang kan al aan de schakelenheid gemonteerd zijn. Ga in dit geval verder met de montage bij punt 18.

16. Leid de slang (8) van voor naar achteren tussen de twee buizen door (7). Steek dan de slang van onderen door de opening aan de onderzijde van de schakelaarbehuizing (6).

i OPMERKING:

Het einde van de slang met het reservoirdeksel dient aan de voorzijde boven de luchtbevochtiger te zitten.

17. Leid de slang van achter naar voren door het gat aan de bovenzijde van de schakelaarbehuizing.
18. Trek de slang aan zodat deze vlak tegen de achterzijde van de schakelaarbehuizing aanzit.

i OPMERKING:

De twee einden van de slang dienen ongeveer even lang te zijn.

19. Verbind de bovenzijde van de slang met de connector op de ventilator (22).

i OPMERKING:

De slang boven de schakelaarbehuizing mag niet "doorzakken". Water dat zich in de slang ophoopt blokkeert de vorming van mist. Druk indien nodig de bovenzijde van de slang naar achteren.

20. Plaats het waterreservoir (9) op de onderplaat van de bevochtiger (10).
21. Plaats het reservoirdeksel aan de onderzijde van de slang op het waterreservoir. De rand van het deksel moet in de groef in de opening van het waterreservoir passen.

i OPMERKING:

- Het reservoirdeksel aan het uiteinde van de slang kan worden gedraaid.

i OPMERKING:

- Het waterreservoir moet stevig aan de bodemplaat bevestigd worden, zodat de er geen mist kan ontsnappen tussen het reservoir en de plaat. Draai indien noodzakelijk de onderzijde van de slang aan.

Bediening

Vullen met water

△ LET OP:

Vul het waterreservoir niet met water uit wasdrogers of water met toevoegingen (zoals geurende oliën, parfum, wasverzachter of andere chemicaliën). Dit kan het apparaat beschadigen.

i OPMERKING:

- Gebruik alleen gedistilleerd of gekookt, koud kraanwater zonder toevoegingen.
- Vervang het water iedere 3 dagen, zelfs als het nog niet gebruikt is.
- Als het apparaat lange tijd niet gebruikt is, leeg dan het waterreservoir en de onderzijde van de bevochtiger.
- Trek het einde van de slang met de reservoirdeksel uit het waterreservoir.
- Til het reservoir uit de vloerplaat van de bevochtiger en draai hem om. Het vulgat bevindt zich aan de onderzijde van het reservoir.
- Draai de dop van het reservoir eraf en vul met water tot ca. 1 centimeter onder de rand. Er kan ongeveer 3 liter in het reservoir.
- Draai de dop er weer op en zet het reservoir terug op de vloerplaat.
- Plaats het einde van de slang met de reservoirdeksel terug op het waterreservoir.

i OPMERKING:

Let op de rand op de dop van het reservoir (zie montage-instructies, onderdeel 21).

Basisinstellingen

Stel, voordat u het apparaat in gebruik neemt, de hellingshoek van de ventilator in. U kunt deze in de gewenste positie brengen, door met beide handen de behuizing van de ventilator enigszins te kantelen.

i OPMERKING:

- De hellingshoek bedraagt ca. 10°.
- De slang boven de schakelaarbehuizing mag niet "doorzakken" als gevolg van de hoek van de ventilator. Water dat zich in de slang verzamelt blokkeert de vorming van mist.

U kunt het apparaat zowel via de afstandsbediening als de toetsen op de schakelaarbehuizing bedienen. De functies zijn identiek.

i OPMERKING:

De LED's op de schakelaarbehuizing geven de instellingen aan.

ON/OFF In/uitschakelen

Gebruik de **ON/OFF** toets om het apparaat in of uit te schakelen.

i OPMERKING:

- Als u het apparaat voor het eerst inschakelt nadat de stekker in het stopcontact is gestoken werkt de ventilator in NOR (normale) mode met een lage snelheid (LO).
- Na uit- en weer opnieuw inschakelen met de **ON/OFF** toets werkt het apparaat volgens de laatst ingestelde mode.

SPEED Snelheid

Druk op de toets **SPEED** om een van de drie snelheidsstanden te kiezen:

- LO laag
- MI middel
- HI hoog

TIMER Timer

Wanneer u het apparaat tijdgestuurd wilt uitschakelen, drukt u op de toets **TIMER**.

i OPMERKING:

Met iedere druk op de toets **TIMER** verlengt u de bedrijfstijd met een half uur.
Maximale uitschakeltijd: 7,5 uur.

MODE Intensiteitsfuncties

Het apparaat beschikt over de twee speciale functies: NAT (NATURE) en SLE (SLEEP). Het toerental van de ventilator wordt in beide functies verschillend gevarieerd.

Druk op de toets **MODE** om deze functies in te schakelen.

NAT Natuurlijke Mode

- Als de HI (hoge snelheid) instelling is gekozen fluctueert de snelheid tussen hoog – middel – laag – uit.
- Als u MI (gemiddelde snelheid) heeft gekozen fluctueert de snelheid tussen middel – laag – uit
- In de LO (lage snelheid) stand fluctueert de snelheid tussen laag – uit.

SLE Slaap Mode

- Als HI snelheid is ingesteld: De ventilator werkt de eerste 30 minuten in "Natuurlijke Mode" op hoge snelheid. Tijdens de volgende 30 minuten werkt de ventilator als in "Natuurlijke Mode" op MI snelheid. De resterende tijd werkt de ventilator als in "Natuurlijke Mode" op snelheid LO.
- Als MI snelheid is ingesteld: De ventilator werkt de eerste 30 minuten in "Natuurlijke Mode" op MI snelheid. De resterende tijd werkt de ventilator als in "Natuurlijke Mode" op snelheid LO.
- Als LO snelheid is ingesteld wordt er geschakeld tussen lage snelheid en uit zoals in "Natuurlijke Mode".

NOR Normale

- Kies de functie NOR (NORMAL) om naar de normale bedrijfsmodus terug te keren.

OSC Oscillatie

- Wanneer u de functie **OSC** kiest, draait het apparaat zelfstandig binnen een bereik van ca. 60°.
- Druk opnieuw op de toets **OSC** om de functie uit te schakelen.

MOIST Mist

De luchtbevochtiger kan worden in- en uitgeschakeld onafhankelijk van de instelling van de ventilator.

Druk op de **MOIST** toets om de intensiteit van de mist in te stellen:

- LO laag
- MI middel
- HI hoog

Om de functie uit te schakelen drukt u opnieuw op de the **MOIST** toets.

Water bijvullen

1. Schakel het apparaat uit.
2. Trek de stekker uit het stopcontact.
3. Giet indien nodig het resterende water uit het reservoir.
4. Ga verder zoals beschreven in "Vullen met water".

Uitschakelen

1. Schakel het apparaat uit.
2. Trek de stekker uit het stopcontact.
3. Leeg het waterreservoir en de luchtbevochtiger als u het apparaat een lange tijd niet denkt te gebruiken.

Reiniging

WAARSCHUWING:

- Trek vóór de reiniging van het apparaat altijd de stekker uit de contactdoos.
- Wanneer u de veiligheidsbesluit wilt verwijderen, schakelt u het apparaat uit en trekt u de netstekker uit de contactdoos.
- Dompel het apparaat voor de reiniging niet onder water. Dit zou tot een elektrische schok of brand kunnen leiden.

LET OP:

- Gebruik géén draadborstel of andere schurende voorwerpen.
- Gebruik geen scherpe of schurende reinigingsmiddelen.

Behuizing

- Reinig het apparaat aan de buitenzijde met een droge doek zonder reinigingsmiddelen.
- Bij hardnekkig vuil maakt u een doek enigszins vochtig met water en veegt het apparaat na de reiniging goed droog.

Waterreservoir

- Spoel het reservoir uit met schoon water.
- Laat het reservoir drogen alvorens deze weer te sluiten.

Bevochtiger vloerplaat

- Reinig de ruimte waar het apparaat is geplaatst iedere 3 dagen.
- Neem het oppervlak af met een vochtige doek.
- Indien nodig, gebruik dan een paar druppels witte azijn en dit ca. 5 minuten inwerken.
- Veeg het oppervlak dan opnieuw schoon.
- Hardnekkig vuil can worden losgemaakt met een nylon borstel.

Ontkalking

De intervallen tussen de ontkalkingen zijn afhankelijk van de hardheidsgraad van het water en van de gebruiksfrequentie.

- Als het reservoir erg vies is, voeg dan ca. 100 ml witte azijn aan het schoonmaakwater toe.
- Laat deze oplossing ca. 10 minuten in het reservoir zitten.
- Spoel het reservoir uit met schoon water.

Probleemoplossing

Probleem	Mogelijke oorzaak	Oplossing
Het apparaat werkt niet.	Geen stroom	Controleer het stopcontact.
	Defecte elektronica	Win advies in bij uw dealer of service centrum.
Het POWER LED en één van de MOIST LED's (LO/MI/HI) lichten op, maar er wordt geen mist geproduceerd.	Het waterreservoir is leeg.	Vul het waterreservoir.
Er wordt niet genoeg mist geproduceerd.	Er heeft zich water verzameld in de slang onder de behuizing	Druk het bovenste stuk van de slang naar achteren zodat zich geen water kan ophopen.
	De bevochtiger is vies.	Reinig de bevochtiger.
	Het water is vies.	Vervang het water.
Mist of water ontsnapt tussen de bevochtiger en de vloerplaat.	Het onderste deel van de slang is te kort.	Trek het onderste deel van de slang naar achteren zodat het waterreservoir goed op zijn plaats staat.
Er is een vieze lucht waarneembaar.	Het water is te oud of vies.	Vervang het water en reinig de luchtbevochtiger.

Technische gegevens

Model:..... PC-VL 3111 LB
 Voedingsspanning:..... 220–240 V~, 50 Hz
 Opgenomen vermogen:..... 85 W
 Beschermingsklasse:..... I
 Nettogewicht: ong. 3,60 kg

Het recht om technische en ontwerp aanpassingen te maken in de loop van voortdurende productontwikkeling blijft voorbehouden.

Dit apparaat is getest volgens alle van toepassing zijnde, huidige CE-richtlijnen en gebouwd volgens de meest recente veiligheidsvoorschriften.

Verwijdering

Verwijdering van batterijen



Als consument bent u wettelijk verplicht om oude batterijen / accu's terug te brengen.

Verwijder de batterij(en) uit de afstandsbediening vóór het wegwerpen van het apparaat.



LET OP:

Batterijen / oplaadbare batterijen mogen niet met huishoudelijk afval weggegooid worden!

- Gooi gebruikte batterijen weg bij een verzamelpunt of breng ze naar uw verkooppunt.
- Uw gemeente kan u informatie verschaffen over verzamelpunten voor batterijen.

Betekenis van het symbool “vuilnisemmer”



Bescherm ons milieu, elektrische apparaten horen niet in het huisafval.

Maak voor het afvoeren van elektrische apparaten gebruik van de voorgeschreven verzamelpunten en geef daar de elektrische apparaten af die u niet meer gebruikt.

Daardoor helpt u de potentiële effecten te voorkomen die een verkeerde afvoer op het milieu en de menselijke gezondheid kunnen hebben.

Op deze wijze levert u uw bijdrage aan het hergebruik, de recycling en andere verwerkingsvormen voor oude elektronische en elektrische apparaten.

Voor informatie over verzamelpunten voor uw apparaten kunt u contact opnemen met uw gemeente of gemeenteadministratie. Uw dealer en contractpartner is bovendien verplicht het oude apparaat gratis terug te nemen.

Mode d'emploi

Merci d'avoir choisi notre produit. Nous espérons que vous saurez profiter votre appareil.

Symboles de ce mode d'emploi

Les informations importantes pour votre sécurité sont particulièrement indiquées. Veillez à bien respecter ces indications afin d'éviter tout risque d'accident ou d'endommagement de l'appareil :



AVERTISSEMENT :

Prévient des risques pour votre santé et des risques éventuels de blessure.



ATTENTION :

Indique les risques pour l'appareil ou tout autre appareil.



NOTE :

Attire votre attention sur des conseils et informations.

Sommaire

Liste des différents éléments de commande	3
Aperçu du montage	4
Notes générales	24
Conseils de sécurité spécifiques à cet appareil	25
Manipulation des piles	27
Déballer l'appareil	27
Liste des différents éléments de commande /	
Contenu de la livraison	27
Notes d'utilisation	27
Branchement électrique	28
Placer les piles dans la télécommande	28
Portée de la télécommande	28
Emplacement	28
Instructions pour le montage	28
Unité de base (Fig. a – c)	28
Ventilateur (Fig. d)	28
Humidificateur (Fig. e – f)	29
Utilisation	29
Remplir le réservoir d'eau	29
Réglage de base	29
ON/OFF Allumer/Éteindre	30
SPEED Vitesse	30
TIMER Minuterie	30
MODE Fonctions de changement de soufflerie	30
OSC Oscillation	30
MOIST Brume	30
Nouveau remplissage du réservoir d'eau	30
Arrêt	30

Nettoyage	31
Boîtier	31
Réservoir d'eau	31
Socle de l'humidificateur	31
Détartrage	31
Dépannages	31
Données techniques	32
Élimination	32
Élimination des piles	32
Signification du symbole « Poubelle »	32

Notes générales

Lisez attentivement ce mode d'emploi avant de mettre l'appareil en marche pour la première fois. Conservez le mode d'emploi ainsi que le bon de garantie, votre ticket de caisse et si possible, le carton avec l'emballage se trouvant à l'intérieur. Si vous remettez l'appareil à des tiers, veuillez-le remettre avec son mode d'emploi.

- N'utilisez cet appareil que pour un usage privé et pour les tâches auxquelles il est destiné. Cet appareil n'est pas prévu pour une utilisation professionnelle.
- Ne l'utilisez pas en plein air. Protégez-le de la chaleur, des rayons directs du soleil, de l'humidité (ne le plongez en aucun cas dans l'eau) et des objets tranchants. N'utilisez pas cet appareil avec des mains humides. S'il arrive que de l'humidité ou de l'eau atteignent l'appareil, débranchez aussitôt le câble d'alimentation.
- Arrêtez l'appareil et débranchez toujours le câble d'alimentation de la prise de courant (en tirant sur la fiche et non pas sur le câble) si vous n'utilisez pas l'appareil, si vous installez les accessoires, pour le nettoyage ou en cas de panne.
- Ne laissez pas l'appareil sans surveillance pendant des heures. Ne quittez pas votre maison pendant que l'appareil fonctionne.
- Il y a lieu d'inspecter l'appareil et le bloc d'alimentation régulièrement en vue d'éventuels signes d'endommagements. Lorsqu'un endommagement est détecté, l'appareil ne doit plus être utilisé.
- N'utilisez que les accessoires d'origine.
- Par mesure de sécurité vis-à-vis des enfants, ne laissez pas les emballages (sac en plastique, carton, polystyrène) à leur portée.



AVERTISSEMENT :

Ne pas laisser les jeunes enfants jouer avec le film plastique. **Il y a risque d'étouffement !**

Conseils de sécurité spécifiques à cet appareil



Nettoyez le réservoir d'eau tous les 3 jours.



AVERTISSEMENT :

- Des micro-organismes, présents dans l'eau ou sur les lieux d'utilisation et de rangement de l'appareil, peuvent se développer dans le réservoir d'eau et pénétrer dans l'air, ce qui peut entraîner de graves problèmes de santé si l'eau n'est pas changée et que le réservoir d'eau n'est pas correctement nettoyé tous les 3 jours.
- Débranchez l'appareil de l'alimentation lorsque vous versez l'eau ou pendant le nettoyage.



ATTENTION :

- L'humidificateur intégré fonctionne par ultrasons. Ce son peut gêner les animaux de compagnie.
- Ne placez pas l'appareil directement près d'appareils de chauffage ou d'appareils électriques.
- Ne rayez pas la sonde à ultrasons.
- Veuillez noter que l'humidité élevée de l'air peut favoriser la croissance des organismes biologiques dans l'environnement.
- L'appareil ne doit pas se situer dans un endroit humide ou mouillé. Diminuez la puissance en cas d'humidité apparente. Si vous ne pouvez pas la diminuer, l'appareil ne doit alors être utilisé que de temps à autres. Les matériaux absorbants tels que les tapis, les rideaux, les tentures ou les nappes ne doivent pas être humides.
- Le réservoir d'eau doit être vidé et à nouveau rempli tous les 3 jours. Le réservoir doit être nettoyé à l'eau fraîche avant de le remplir. Tous les dépôts, résidus et couches de poussière qui se

- sont formés à l'intérieur ou sur les surfaces du réservoir d'eau doivent être retirés. Toutes les surfaces doivent être essuyées.
- Ne laissez jamais d'eau dans le réservoir lorsque l'appareil n'est pas utilisé.
 - Videz et nettoyez l'humidificateur avant de le ranger. Nettoyez l'humidificateur avant la prochaine utilisation.
 - N'introduisez jamais vos doigts ni aucun objet à travers la grille de protection !
 - Attention avec les cheveux longs : ceux-ci peuvent être aspirés par le flux d'air !
 - Ne laissez fonctionner l'appareil que si la grille de protection est fermée !
 - Si vous démontez la garde du ventilateur, éteignez d'abord l'appareil et débranchez le prise du secteur.
 - Choisissez une surface appropriée de façon à ce que l'appareil ne puisse pas tomber !
 - Ne pas poser l'appareil à proximité directe de fours ou d'autres sources de chaleur.
 - Ne réparez pas vous-même l'appareil. Contactez toujours un technicien agréé. Si le cordon d'alimentation est endommagé, il doit être remplacé par le fabricant, son agent de service ou des personnes ayant qualité semblable afin d'éviter un risque.
 - Cet appareil peut être utilisé par des enfants de 8 ans et plus et des personnes présentant des capacités physiques, sensorielles ou mentales réduites ou un manque d'expérience et de connaissances si elles bénéficient d'une surveillance ou d'instructions concernant la bonne utilisation de l'appareil et comprennent les risques possibles.
 - Les enfants ne doivent pas jouer avec l'appareil.

- Le nettoyage et l'entretien par l'utilisateur ne doivent pas être effectués par des enfants sans surveillance.
- Ne pas plonger l'appareil dans l'eau pour le nettoyer. Veuillez suivre les instructions du chapitre « Nettoyage ».

Manipulation des piles



Ne pas recharger !



Ne pas démonter !



Insérez correctement !



Éloignez-les des enfants !



Ne pas court-circuiter !



Danger d'explosion !

N'exposez **pas** les piles à la chaleur, comme la lumière du soleil, le feu ou similaire.

- L'acide contenu dans les piles peut fuir. Si l'appareil n'est pas utilisé pendant de longues périodes, retirez les piles.
- Si la pile fuit, veillez à ne pas appliquer le liquide sur les yeux ou les muqueuses. En cas de contact, lavez les mains et rincez les yeux avec de l'eau claire. Consultez un médecin, si l'irritation persiste.
- Ne mélangez pas des piles de types différents ou des nouvelles piles avec des piles usagées.
- Ne jetez pas vos piles dans les ordures ménagères. Nous vous prions de les ramener à un centre de recyclage approprié ou chez le fabricant.

Déballer l'appareil

1. Retirez l'appareil de son emballage.
2. Retirez la totalité du matériau d'emballage, tel que les films, le rembourrage, les supports de câble et le carton.
3. Vérifiez l'intégralité du contenu de livraison.
4. Si des éléments sont manquants ou endommagés, n'utilisez pas l'appareil. Renvoyez-le immédiatement au vendeur.

i NOTE :

L'appareil peut contenir des résidus de production et de la poussière. Nous vous conseillons de nettoyer l'appareil comme décrit sous « Nettoyage ».

Liste des différents éléments de commande / Contenu de la livraison

Page 3 :

- 1 Crochet
- 2 Crochet de fixation
- 3 Hélice
- 4 Grille de protection
- 5 Vis de fixation M2,5*8mm avec écrou
- 6 Logement de l'interrupteur
- 7 Tubes fixes
- 8 Tube sans bouchon de réservoir
- 9 Réservoir d'eau
- 10 Socle de l'humidificateur
- 11 Socle avec couvercle

Page 4 : Aperçu du montage

- 12 Vis M5*18 mm (4 ×)
- 13 Pied de support (Plaque de base)
- 14 Plaque métallique avec trous de montage (1 ×)
- 15 Écrous M5 (4 ×)
- 16 Couvercle du socle (2 ×)
- 17 Vis M6*10 mm avec écrou
- 18 Moteur
- 19 Gille de protection arrière
- 20 Écrou pour fixer la grille arrière
- 21 Vis de fixation pour l'hélice
- 22 Grille de protection avant

Sans illustration :

- Télécommande
- Vis ST4*25 mm pour fixer l'humidificateur au socle
- Écrous M6 pour fixer le moteur aux tubes fixes (2 ×)

Notes d'utilisation

L'appareil est conçu pour des locaux dont la surface ne dépasse pas 60-70 m². Cela dépend de la hauteur du plafond, du climat, etc. Utilisez cet appareil pour augmenter l'humidité de l'air dans un environnement sec. Voici les avantages acquis :

- Il garantit un climat ambiant sain et, ainsi votre bien-être.
- Une humidité relative comprise entre 45 % et 65 % peut assurer une humidité d'air agréable.
- Nous conseillons l'utilisation de cet humidificateur d'air à des températures entre 5 °C et 40 °C et à une faible humidité.

- Il évite le soulèvement de poussières et convient ainsi parfaitement aux personnes allergiques.
- Il hydrate votre peau.
- Il protège vos meubles de la sécheresse et empêche la formation d'interstices sur les parquets ou les revêtements de sol en bois.
- Il élimine les charges électrostatiques dans l'air.
- L'appareil fonctionne mieux si les portes et les fenêtres sont fermées lorsque vous l'utilisez en mode brume.

i NOTE :

N'oubliez pas d'aérer régulièrement.

Branchement électrique

1. Assurez-vous, avant de branchez le câble d'alimentation dans une prise de courant, que la tension électrique que vous allez utiliser convient à celle de l'appareil. Les données techniques de l'appareil se trouvent sur la plaque signalétique.
2. Branchez l'appareil dans une prise de courant en bon état de fonctionnement. L'indicateur lumineux POWER montre que l'alimentation est branchée.

Placer les piles dans la télécommande

(Piles non fournies.)

1. Ouvrez le couvercle du compartiment à piles sur la face arrière de la télécommande.
2. Placez-y 2 MICRO piles de type R03 « AAA » 1,5 V.
3. Veillez à la bonne polarité. Vous pouvez trouver des informations dans le compartiment à piles.
4. Fermez le compartiment à piles.

Portée de la télécommande

La télécommande a une portée d'environ 8 mètres. Si cette portée se raccourcit, changez les piles.

- Pour utiliser la télécommande, dirigez-la vers le capteur face au logement de l'interrupteur.
- Assurez-vous qu'aucun obstacle ne se situe entre la télécommande et le capteur.
- L'angle de la télécommande au capteur de la télécommande ne doit pas dépasser 30 ° à droite, à gauche, en haut et en bas.

Emplacement

- Une surface plane et antidérapante est un emplacement idéal.
- Ne placez pas l'appareil sur du bois, pour éviter la déformation due à l'humidité.
- Surveillez les appareils électriques à proximité. Ils ne doivent pas être humides.
- Gardez une distance de 2 mètres de l'équipement électrique et des meubles fragiles pour les protéger de l'humidité.

Instructions pour le montage

L'appareil doit être entièrement monté avant utilisation !
Nous vous conseillons de consulter les figures « Liste des différents éléments de commande » et « Aperçu du montage » lorsque vous montez l'appareil.

Unité de base (Fig. a–c)

1. Vissez les tubes (7) sur le socle (13). Utilisez les quatre vis (12), la plaque métallique (14) et les quatre écrous (15).
2. Fixez le couvercle du socle (16) aux tubes fixes.

i NOTE :

Les écrous et les vis (17) sont préassemblés à l'arrière du logement de l'interrupteur.

3. Vérifiez que les vis (17) sont très bien fixées. Dans ce cas, dévissez-les un peu. Ne les vissez pas trop !

i NOTE :

Si vous faites tomber une vis ou un boulon, suivez les consignes ci-dessous :

- Tenez l'unité préassemblée (moteur (18), logement de l'interrupteur (6) et socle de l'humidificateur (10)) pour que le moteur soit dirigé vers le bas.
- Insérez un écrou (M6) dans l'axe à côté de chaque recoin des tubes.
- Vissez légèrement les deux vis (17) à l'arrière du logement de l'interrupteur dans les écrous.

4. Fixez l'unité préassemblée à environ 3 cm de profondeur des tubes fixes.

i NOTE :

Le câble de l'humidificateur doit circuler entre les deux tubes.

Fixez l'unité préassemblée aux tubes fixes en serrant les deux vis (17).

5. Fixez le socle de l'humidificateur (10) au moyen de la grosse vis (ST4*25 mm) à la base du socle. Pour cela, insérez, par-dessous, la vis dans le socle et placez son couvercle dans le petit trou extérieur (Figure de droite).

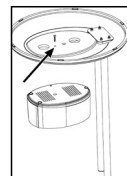

Ventilateur (Fig. d)

6. Enlevez l'écrou présintallé (20) du moteur (18). Gardez-le dans la main.
7. Alignez la grille de protection arrière (19) aux recoins du moteur (18).

i NOTE :

La poignée doit être orientée vers le haut.

8. Serrez l'écrou (20) pour fixer la grille de protection arrière dans le sens des aiguilles d'une montre.
9. Fixez l'hélice (3) tout en utilisant la tige de guidage de l'axe du moteur.

10. Serrez la vis (21) pour fixer l'hélice dans le sens inverse des aiguilles d'une montre.
11. Enlevez les vis et écrou préadaptés (5) de la grille de protection frontale (22). Gardez-les dans la main.
12. Ouvrez les crochets de fixation (2) de la grille de protection frontale.
13. Fixez la grille de protection frontale en passant dans la rainure du crochet (1) de la grille de protection arrière.

i NOTE :

Pour fixer les grilles de protection arrière et frontale, les trous de la vis (5) doivent être alignés.

14. Fixez la grille de protection à l'aide de la vis et de l'écrou (5).
15. Fermez les quatre crochets de fixation (2).

Humidificateur (Fig. e-f)

Il se peut que le tube soit déjà été installé sur le logement de l'interrupteur. Dans ce cas, poursuivez le montage à partir du paragraphe 18.

16. Placez le tube (8) de l'avant vers l'arrière entre les deux tubes fixes (7). Puis, insérez le tube du bas vers le haut dans l'ouverture située sous le logement de l'interrupteur (6).

i NOTE :

L'extrémité du tube est munie d'un bouchon de réservoir doit se placer sur le devant au dessus de l'humidificateur.

17. Insérez le tube de l'arrière vers l'avant dans l'ouverture au dessus du logement de l'interrupteur.
18. Tirez fermement sur le tube pour qu'il s'étende à plat contre l'arrière du logement de l'interrupteur.

i NOTE :

Les deux extrémités du tube doivent avoir à peu près la même longueur.

19. Branchez l'extrémité supérieure du tube au connecteur du tube de la grille de protection (22).

i NOTE :

Le tube au-dessus du logement de l'interrupteur ne doit pas « s'affaisser ». L'eau qui s'accumule dans le tube empêche la formation de brume. Si besoin est, repoussez la partie supérieure du tube.

20. Placez le réservoir d'eau (9) sur le socle de l'humidificateur (10).
21. Adaptez le bouchon de réservoir situé à l'extrémité inférieure du tube au réservoir d'eau. Le recoin du bouchon de réservoir doit s'adapter à la rainure de l'ouverture du réservoir d'eau.

i NOTE :

- Le bouchon du réservoir à l'extrémité du tube peut tourner.

i NOTE :

- Le réservoir d'eau doit fermement s'adapter au socle pour que la brume ne s'échappe pas entre le réservoir d'eau et le socle. Si besoin est, serrez la partie inférieure du tube.

Utilisation

Remplir le réservoir d'eau

△ ATTENTION :

Ne remplissez pas le réservoir d'eau avec l'eau du sèche-linge et l'eau avec additif (comme des huiles parfumées, le parfum, les adoucissants ou tout autre produit chimique). Sinon, cela pourrait endommager l'appareil.

i NOTE :

- Utilisez uniquement de l'eau du robinet froide, de l'eau distillée ou bouillie ou de l'eau sans additif.
- Remplacez l'eau tous les 3 jours, même si vous n'avez pas encore utilisé l'appareil.
- Si vous n'utilisez pas l'appareil pendant de longues périodes, enlevez l'eau du réservoir et du socle de l'humidificateur.
- Enlevez l'extrémité du tube avec le bouchon de réservoir du réservoir d'eau.
- Soulevez le réservoir du socle de l'humidificateur et retournez-le. L'orifice de remplissage se situe en bas du réservoir.
- Tournez le bouchon du réservoir et versez l'eau jusqu'à environ 1 centimètre au-dessous du bord. Le réservoir contient environ 3 litres.
- Fermez à nouveau le bouchon et replacez le réservoir sur le socle.
- Placez l'extrémité du tube avec le bouchon du réservoir sur le réservoir d'eau.

i NOTE :

Notez le recoin du bouchon du réservoir (voir Consignes de montage, article 21).

Réglage de base

Réglez l'angle d'inclinaison de l'air avant de mettre l'appareil en marche. Pour régler l'angle d'inclinaison dans la position désirée, faites basculer, entre vos deux mains, le bloc de ventilation de l'appareil.

i NOTE :

- L'angle d'inclinaison est d'env. 10 degrés.
- Le tube au-dessus du logement de l'interrupteur ne doit pas « s'affaisser » à cause de l'inclinaison du ventilateur. L'eau recueillie dans le tube empêche la formation de brume.

Utilisez l'appareil à l'aide de la télécommande ainsi que des boutons situés sur le logement de l'interrupteur. Les fonctions sont identiques.

i NOTE :

L'indicateur LED situé sur le logement de l'interrupteur montre les réglages.

ON/OFF Allumer/Éteindre

Utilisez le bouton **ON/OFF** pour allumer ou éteindre l'appareil.

i NOTE :

- Lorsque vous allumez pour la première fois l'appareil après avoir branché la fiche électrique à la prise, le ventilateur fonctionne en mode NOR (normal) à vitesse basse (LO).
- Après avoir éteint à plusieurs reprises avec le bouton **ON/OFF**, l'appareil continue de fonctionner au dernier mode réglé.

SPEED Vitesse

Appuyez sur la touche **SPEED** pour sélectionner l'un des trois niveaux de vitesse.

- LO basse
- MI moyenne
- HI élevée

TIMER Minuterie

Si vous souhaitez arrêter l'appareil à retardement programmé, appuyez sur la touche **TIMER**.

i NOTE :

Chaque actionnement de la touche **TIMER** prolonge la durée de fonctionnement d'une demi-heure.

Durée d'arrêt maximum : 7,5 heures.

MODE Fonctions de changement de soufflerie

L'appareil dispose des deux fonctions spéciales : NAT (NATURE) et SLE (SLEEP). Le nombre de tours du ventilateur est varié de manière distincte dans ces deux fonctions.

Appuyez sur la touche **MODE** pour mettre ces fonctions en marche.

NAT Mode naturel

- Si vous sélectionnez le réglage HI (haute vitesse), la vitesse alterne entre élevée – moyenne – basse – arrêt.
- Si vous avez sélectionné MI (vitesse moyenne), la vitesse alterne entre moyenne – basse – arrêt.
- En utilisant le réglage LO (vitesse basse), la vitesse alterne entre basse – arrêt.

SLE Mode sommeil

- Réglé sur la vitesse HI : Le ventilateur fonctionne les 30 premières minutes comme en « Mode naturel » au réglage de vitesse HI. Au cours des 30 prochaines minutes, le ventilateur fonctionne en « Mode naturel » au réglage de vitesse MI. Pour le temps qui reste, le ventilateur fonctionne en « Mode naturel » au réglage de vitesse LO.
- Réglé sur la vitesse MI : Le ventilateur fonctionne les 30 premières minutes comme en « Mode naturel » au réglage de vitesse MI. Pour le temps qui reste, le ventilateur fonctionne en « Mode naturel » au réglage de vitesse LO.
- Réglé sur la vitesse LO : Alternez entre la vitesse basse et l'arrêt du ventilateur comme en « Mode naturel ».

NOR Normal

- Sélectionnez la fonction NOR (NORMAL) afin de retourner au régime normal.

OSC Oscillation

- Lorsque vous sélectionnez la fonction **OSC**, l'appareil pivote automatiquement dans une plage d'env. 60 degrés.
- Appuyez de nouveau sur la touche **OSC** afin d'arrêter la fonction.

MOIST Brume

Vous pouvez allumer et éteindre l'humidificateur sans tenir compte du mode du ventilateur.

Appuyez sur le bouton **MOIST** pour sélectionner l'intensité de la brume :

- LO basse
- MI moyenne
- HI élevée

Pour désactiver la fonction, appuyez à nouveau sur le bouton **MOIST**.

Nouveau remplissage du réservoir d'eau

1. Éteignez l'appareil.
2. Débranchez la fiche de la prise secteur.
3. Si besoin est, versez l'eau restante hors du réservoir.
4. Effectuez les mêmes étapes que celles décrites dans « Remplir le réservoir d'eau ».

Arrêt

1. Éteignez l'appareil.
2. Débranchez la fiche de la prise secteur.
3. Videz le réservoir d'eau et le socle de l'humidificateur si vous ne souhaitez pas utiliser l'appareil pendant une période prolongée.

Nettoyage

AVERTISSEMENT :

- Avant tout nettoyage, toujours débrancher la fiche du secteur.
- Si vous deviez enlever la grille de protection : éteignez toujours l'appareil et débranchez le câble du secteur.
- En aucun cas plonger l'appareil dans de l'eau pour le nettoyer. Vous risqueriez de provoquer une électrocution ou un incendie.

ATTENTION :

- Ne pas utiliser de brosse en fil de fer ou autres objets abrasifs.
- Ne pas utiliser de détergents agressifs ou abrasifs.

Boîtier

- Nettoyez l'appareil de l'extérieur à l'aide d'un chiffon sec, sans adjuvant.
- En cas de salissures tenaces, humidifiez légèrement le torchon avec de l'eau puis essuyez l'appareil avec un torchon sec.

Réservoir d'eau

- Rincez le réservoir à l'eau pure.
- Laissez le réservoir sécher avant de le refermer.

Socle de l'humidificateur

- La zone où le réservoir d'eau est installé doit être nettoyée tous les 3 jours.
- Essuyez l'espace avec un tissu humide.
- Si besoin est, utilisez quelques gouttes de vinaigre blanc et laissez agir pendant environ 5 minutes.
- Puis, essuyez à nouveau la zone.
- Les taches rebelles peuvent s'enlever à l'aide d'une brosse en nylon.

Détartrage

La fréquence des détartrages dépend de la dureté de l'eau et de la fréquence des utilisations.

- Si le réservoir est très sale, ajoutez environ 100 ml de vinaigre blanc à l'eau pure.
- Laissez la solution agir dans le réservoir pendant environ 10 minutes.
- Rincez le réservoir à l'eau pure.

Dépannages

Problème	Cause possible	Solution
L'appareil ne fonctionne pas.	Aucune alimentation	Vérifiez la sortie électrique.
	Éléments électroniques défectueux	Demandez conseil auprès d'un détaillant ou d'un centre de service.
L'indicateur POWER LED et l'un des indicateurs MOIST LED's (LO/MI/HI) sont allumés, mais pas de production de brume.	Le réservoir d'eau est vide.	Remplissez le réservoir d'eau.
Production insuffisante de brume.	Le tube sous le logement de l'interrupteur recueille l'eau.	Repoussez la partie supérieure du tube pour que l'eau ne s'accumule pas.
	L'humidificateur est sale.	Nettoyez l'humidificateur.
	L'eau est sale.	Changez l'eau.
De la brume ou de l'eau s'échappe entre le réservoir d'eau et le socle de l'humidificateur.	La partie inférieure du tube est trop courte.	Repoussez la partie inférieure du tube pour que le réservoir d'eau s'adapte bien au socle.
Mauvais odeur.	L'eau est sale ou a vieilli.	Changez l'eau et nettoyez l'humidificateur.

Données techniques

Modèle : PC-VL 3111 LB
 Alimentation : 220–240 V~, 50 Hz
 Consommation : 85 W
 Classe de protection : I
 Poids net : env. 3,60 kg

Nous nous réservons le droit d'apporter des modifications techniques ainsi que des modifications de conception dans le cadre du développement continu de nos produits.

Cet appareil a été testé conformément à toutes les directives CE applicables et actuelles et a été construit selon les dernières réglementations en matière de sécurité.

Élimination

Élimination des piles



En tant que consommateur, vous êtes tenu de rapporter les piles / batteries rechargeables usagés.

Retirez la(les) pile(s) de la télécommande avant de jeter l'appareil.



ATTENTION :

Ne jetez pas les piles / batteries rechargeables avec les déchets ménagers !

- Rapportez les piles usagées au point de collecte approprié ou à votre détaillant.
- La ville ou l'autorité locale du lieu de votre domicile peut vous donner des informations sur les points de collecte publics.

Signification du symbole « Poubelle »



Protégez votre environnement, ne jetez pas vos appareils électriques avec les ordures ménagères.

Utilisez, pour l'élimination de vos appareils électriques, les bornes de collecte prévues à cet effet où vous pouvez vous débarrasser des appareils que vous n'utilisez plus.

Vous contribuez ainsi à éviter les impacts potentiels dans l'environnement et sur la santé de chacun, causés par une mauvaise élimination de ces déchets.

Vous contribuez aussi au recyclage sous toutes ses formes des appareils électriques et électroniques usagés.

Vous trouverez toutes les informations sur les bornes d'élimination des appareils auprès de votre commune ou de l'administration de votre communauté. Votre revendeur et partenaire contractuel est également tenu de reprendre gratuitement l'ancien appareil.



Points de collecte sur www.quefairedemesdechets.fr
 Privilégiez la réparation ou le don de votre appareil !

Manual de instrucciones

Le agradecemos la confianza depositada en este producto y esperamos que disfrute de su uso.

Símbolos en este manual de instrucciones

Advertencias importantes para su seguridad están señaladas en especial. Siga estas advertencias incondicionalmente, para evitar accidentes y daños en el aparato:

AVISO:

Advierte ante los peligros para su salud y demuestra posibles riesgos de herida.

ATENCIÓN:

Indica los posibles riesgos para el aparato u otros objetos.

NOTA:

Pone en relieve consejos e informaciones para usted.

Índice

Indicación de los elementos de manejo	3
Resumen de montaje.....	4
Notas generales	33
Consejos de seguridad especiales para este aparato	34
Manipulación de las pilas	36
Desembalado del aparato	36
Indicación de los elementos de manejo / Contenido en la entrega	36
Notas de uso	36
Conexión eléctrica.....	36
Colocar baterías en el mando a distancia	37
Alcance de mando a distancia.....	37
Ubicación.....	37
Instrucciones de montaje	37
Unidad base (Fig. a–c).....	37
Ventilador (Abb. d)	37
Humidificador (Abb. e–f)	37
Utilización	38
Llenado de agua	38
Ajustaciones fundamentales	38
ON/OFF Encendido/apagado	38
SPEED Velocidad.....	38
TIMER Temporizador	38
MODE Funciones de cambio de viento	39
OSC Oscilación	39
MOIST Niebla.....	39
Rellenar el agua.....	39
Apagado.....	39

Limpieza.....	39
Chasis	39
Depósito de agua.....	39
Base humidificadora	40
Descalcificación.....	40
Solución de problemas	40
Datos técnicos	40
Eliminación	40
Eliminación de baterías.....	40
Significado del símbolo "Cubo de basura"	40

Notas generales

Antes de la puesta en servicio de este aparato lea detenidamente el manual de instrucciones y guarde éste bien incluido la garantía, el recibo de pago y si es posible también el cartón de embalaje con el embalaje interior. En caso de dejar el aparato a terceros, también entregue el manual de instrucciones.

- Solamente utilice el aparato para el uso privado y para el fin previsto. Este aparato no está destinado para el uso profesional.
- No lo utilice al aire libre. No lo exponga al calor, a la entrada directa de rayos de sol, a la humedad (en ningún caso sumerja el aparato en agua) y a los cantos agudos. No utilice el aparato con las manos húmedas. En caso de que el aparato esté húmedo o mojado retire de momento la clavija de la caja de enchufe.
- Desconecte el aparato y siempre retire la clavija de la caja de enchufe (por favor tire de la clavija y no del cable), cuando no quiera utilizar el aparato, montar piezas o en caso de limpieza o defectos.
- No deje la unidad desatendida durante horas en ningún momento. No abandone el hogar con la unidad en funcionamiento.
- El aparato y el cable de alimentación de red se deben controlar regularmente para garantizar que no estén dañados. En caso de que se comprobara un daño, no se podrá seguir utilizando el aparato.
- Solamente utilice accesorios originales.
- Para la seguridad de sus niños no deje material de embalaje (bolsas de plástico, cartón, poliestireno etc.) a su alcance.

AVISO:

No deje jugar a los niños con las láminas de plástico.
¡Existe peligro de asfixia!

Consejos de seguridad especiales para este aparato



Limpie el depósito de agua cada 3 días.



AVISO:

- Los microorganismos que pueden estar presentes en el agua o el entorno en el que se guarde o use el aparato pueden reproducirse en el depósito de agua y expulsarse al aire, lo que puede causar graves problemas de salud si no se cambia el agua y no se limpia correctamente el depósito de agua cada 3 días.
- Desconecte el dispositivo de la red eléctrica cuando rellene agua o durante la limpieza.



ATENCIÓN:

- El humidificador integrado funciona por ultrasonidos. Este sonido puede molestar a mascotas.
- No coloque el aparato directamente junto a aparatos de calefacción o dispositivos eléctricos.
- No raye la sonda de ultrasonidos.
- Observe que una humedad elevada del aire puede ayudar al crecimiento de organismos biológicos en el ambiente.
- El área en la que se sitúe el aparato no debe dejarse mojar ni estar húmeda. Debe reducirse la potencia si se descubre humedad. Si no puede reducirse la potencia, el aparato solamente deberá usarse periódicamente. No debe dejarse que materiales absorbentes, como moquetas, cortinas, fundas o manteles se humedezcan.
- El depósito de agua debe vaciarse y rellenarse cada 3 días. El depósito debe limpiarse con agua fresca antes de llenarlo. Cualquier depósito, restos y capas de suciedad que se hayan

- formado en las superficies del depósito de agua o la superficie interior deben eliminarse. Deben secarse todas las superficies.
- Nunca deje agua en el depósito cuando el aparato no esté en uso.
 - Vacíe y limpie el humidificador antes de guardarlo. Limpie el humidificador antes del siguiente uso.
 - ¡No meta los dedos ni otros objetos por las rejillas protectoras!
 - Cuidado en caso de tener el pelo largo: ¡Este puede ser absorbido por la corriente de aire!
 - ¡Solamente ponga en marcha el aparato con las rejillas protectoras cerradas!
 - Si necesita retirar la protección del ventilador, apague primero el aparato y desconecte el enchufe de corriente.
 - ¡Utilice una base adecuada para que el aparato no se pueda volcar durante la puesta en marcha!
 - No coloque el aparato al lado de estufas u otras fuentes de calor.
 - No repare usted mismo el aparato. Póngase en contacto con un técnico autorizado. Si el cable de alimentación está dañado, corresponde al fabricante, a su representante o persona de cualificación similar su reemplazo para evitar peligros.
 - Este aparato puede ser usado por niños de más de 8 años de edad y personas con capacidades físicas, sensoriales o mentales reducidas, o falta de experiencia y conocimientos, si reciben supervisión o instrucciones sobre el uso del aparato de forma segura y comprenden los riesgos que implica.
 - Los niños no deben jugar con el aparato.
 - La limpieza y el mantenimiento por parte del usuario no deben ser realizados por niños sin supervisión.
 - No sumerja el aparato en agua para su limpieza. Siga las instrucciones según lo estipulado en el capítulo “Limpieza”.

Manipulación de las pilas



¡No las cargue!



¡No las desmonte!



¡Introdúzcalas correctamente!



¡Manténgalas lejos de los niños!



¡No las cortocircuite!



¡Riesgo de explosión!

No exponga las baterías a calor intenso, como la luz solar, fuego o similares.

- Las baterías pueden derramar ácido de batería. Si el aparato no se utiliza durante largos periodos de tiempo, retire las baterías.
- En caso de una batería con fuga, asegúrese de no frotarse el líquido en los ojos ni en las membranas mucosas. En caso de contacto, lávese las manos y aclárese los ojos con agua limpia. Busque asistencia médica si las molestias persisten.
- No mezcle las pilas de diferentes tipos ni las pilas nuevas con viejas.
- Las baterías no se deben tirar a la basura doméstica. Por favor lleve las baterías usadas a sitios especiales de recogida o a su concesionario.

Desembalado del aparato

1. Saque el aparato del embalaje.
2. Quite todos los materiales de embalaje como películas de plástico, protecciones, sujeciones de cables, y cartones.
3. Compruebe que están todas las piezas.
4. Si el contenido del embalaje está incompleto u observa daños, no use el aparato. Devuélvalo de inmediato al vendedor.

NOTA:

Es posible que queden residuos derivados de la producción en el aparato. Le recomendamos que limpie el aparato como se describe en "Limpieza".

Indicación de los elementos de manejo/ Contenido en la entrega

Página 3

- 1 Clips
- 2 Gancho de fijación
- 3 Propulsor

36

- 4 Rejilla del ventilador
- 5 Tornillo de montaje M2,5*8 mm con rosca
- 6 Carcasa de conexión
- 7 Tubos de soporte
- 8 Tubo con tapón del depósito
- 9 Depósito de agua
- 10 Base humidificadora
- 11 Soporte con tapa

Página 4: Resumen de montaje

- 12 Tornillos M5*18 mm (4 ×)
- 13 Pie (Placa de base)
- 14 Placa metálica con agujeros de montaje (1 ×)
- 15 Roscas M5 (4 ×)
- 16 Chasis del soporte (2 ×)
- 17 Tornillos M6*10 mm con roscas
- 18 Motor
- 19 Rejilla protectora trasera
- 20 Roscas para la rejilla de ventilador posterior
- 21 Tornillo de fijación para propulsor
- 22 Rejilla protectora delantera

Sin Imagen:

- Mando a distancia
- Tornillos ST4*25 mm para fijar el humidificador al soporte
- Roscas M6 para fijar el motor a las varas del soporte (2 ×)

Notas de uso

El aparato ha sido diseñado para salar con dimensiones de hasta 60 - 70 m². Esto depende de la altura del techo, clima, etc. Puede usar el aparato para aumentar la humedad del aire en un entorno seco. Esto ofrece las ventajas siguientes:

- Garantiza un saludable clima de la sala, y, por lo tanto, su bienestar.
- Una humedad relativa de 45 % a 65 % puede proporcionar una agradable humedad al aire.
- Recomendamos utilizar este humidificador de aire a temperaturas entre 5 °C y 40 °C en condiciones de baja humedad.
- Impide que se levante polvo y, por consiguiente, resulta ideal para las personas alérgicas.
- Suministra humedad a su piel.
- Evita que sus muebles se resequen e impide la formación de grietas en el parquet o los suelos de madera.
- Se suprime la carga electrostática del aire.
- El aparato funciona mejor si se mantienen puertas y ventanas cerradas cuando se usa en modo niebla.

NOTA:

No olvide airearlo de manera regular.

Conexión eléctrica

1. Antes de introducir la clavija en la caja de enchufe, asegúrese que la tensión de la red sea equivalente a la de

su aparato. Las indicaciones para esto las encontrará en la placa de identificación.

2. Conecte el aparato a una caja de enchufe de contacto de protección e instalada por la norma. El testigo indicador POWER muestra que se ha conectado la alimentación.

Colocar baterías en el mando a distancia

(Las pilas no forman parte del suministro.)

1. Abra la tapa de la cámara para pilas en la parte posterior del mando a distancia.
2. Coloque 2 pilas MICRO del tipo R03 "AAA" 1,5 V.
3. Preste atención a la polaridad correcta. Puede encontrar más detalles en el compartimento de baterías.
4. Cierre la cámara para pilas.

Alcance de mando a distancia

El mando a distancia tiene un alcance de 8 metros. Si este alcance se reduce, debe cambiar las baterías.

- Para usar el mando a distancia, oriéntelo al sensor de la parte anterior del chasis del interruptor.
- Compruebe si hay obstáculos entre el mando a distancia y el sensor.
- El ángulo del mando a distancia respecto al sensor remoto no debe exceder los 30° a derecha, izquierda, arriba y abajo.

Ubicación

- Como ubicación se apropia una superficie antideslizante y plana.
- No coloque el aparato sobre madera, para evitar la deformación debido a la humedad.
- Tenga cuidado con los dispositivos eléctricos que estén en las inmediaciones. No se deben mojar.
- Mantenga una distancia de 2 metros de equipo eléctrico y mobiliario delicado para proteger estos de la humedad.

Instrucciones de montaje

El aparato puede montarse por completo antes del uso. Recomendamos que consulte las figuras "Indicación de los elementos de manejo" y "Resumen de montaje" para montar.

Unidad base (Fig. a-c)

1. Atomille los tubos (7) al soporte (13). Use los cuatro tornillos (12), la placa metálica (14) y las cuatro roscas (15).
2. Fije el chasis del soporte (16) a las varas del soporte.

NOTA:

Las roscas y tornillos (17) están preinstalados en la parte posterior del chasis del interruptor.

3. Compruebe si los tornillos (17) pueden haberse atomillado a demasiada profundidad. Si es el caso, aflójelos ligeramente. **No los saque por completo.**

NOTA:

Si un tornillo o pemo se ha caído, proceda del modo siguiente:

- Aguante la unidad premontada (motor (18), chasis del interruptor (6) y base humidificadora (10)) de forma que el motor quede mirando hacia abajo.
- Introduzca una rosca (M6) en el eje al lado de las hendeduras para los tubos.
- Atomille los dos tornillos (17) en la parte posterior del chasis del interruptor ligeramente en las roscas.

4. Coloque la unidad premontada a una profundidad de aproximadamente 3 cm sobre los tubos del soporte.

NOTA:

El cable del humidificador debe pasarse entre los dos tubos.

Fij la unidad premontada a los tubos del soporte fijando los dos tornillos (17).

5. Fije la base del humidificador (10) con los tornillos grandes (ST4*25 mm) a la base del soporte. Para hacerlo, introduzca el tornillo desde abajo atravesando el soporte y la cubierta de éste en el pequeño agujero externo (Fig. derecha).

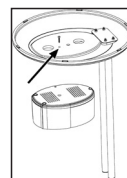

Ventilador (Abb. d)

6. Retire la rosca preinstalada (20) del motor (18). Manténgala al alcance.
7. Alinee la rejilla posterior del ventilador (19) con los huecos en el motor (18).

NOTA:

El asa debe estar orientada hacia arriba.

8. Fije la rosca (20) de la rejilla posterior hacia la derecha.
9. Fije el propulsor (3). Al hacerlo, use el pin de guía del eje del motor.
10. Fije el tornillo (21) para el propulsor hacia la izquierda.
11. Retire el tornillo y rosca preinstalado (5) de la rejilla delantera (22). Manténgalos al alcance.
12. Abra los ganchos de fijación (2) de la rejilla protectora delantera.
13. Fije la rejilla delantera encajando la ranura del clip (1) con la rejilla trasera.

NOTA:

Los agujeros para los tornillos (5) de la rejilla anterior y posterior deben estar alineados.

14. Fije la rejilla del ventilador con el tornillo y la rosca (5).
15. Cierre los cuatro clips (2).

Humidificador (Abb. e-f)

El tubo puede haberse instalado ya en el chasis del interruptor. En tal caso, prosiga con el montaje a partir del apartado 18.

- Pase el tubo (8) desde la parte delantera a la trasera entre las dos varas del soporte (7). Introduzca el tubo de abajo arriba por la apertura del lado inferior del chasis del interruptor (6).

NOTA:

El extremo del tubo con el tapón del depósito debe colocarse en la parte anterior sobre el humidificador.

- Introduzca el tubo desde atrás hacia delante por la apertura de la parte superior del chasis del interruptor.
- Tire del tubo de forma que quede plano contra la parte posterior del chasis del interruptor.

NOTA:

Los dos extremos del tubo deben tener aproximadamente la misma longitud.

- Conecte el extremo superior del tubo al conector de la rejilla (22).

NOTA:

El tubo sobre el chasis del interruptor no debe "colgar". El agua que se acumula en el tubo evita la formación de niebla. Si es necesario, empuje hacia atrás la sección superior del tubo.

- Coloque el depósito de agua (9) sobre la base del humidificador (10).
- Coloque el tapón del depósito en el extremo inferior del tubo, sobre el depósito de agua. Las ranuras del tapón del depósito deben encajar en el espacio de la apertura al depósito de agua.

NOTA:

- El tapón del depósito del extremo del tubo puede girarse.
- El depósito de agua debe estar firmemente fijado a la base de forma que no pueda escapar niebla entre el depósito de agua y la base. Si es necesario, fije la sección inferior del tubo.

Utilización

Llenado de agua

ATENCIÓN:

No llene el depósito de agua con agua de secadoras de ropa ni agua con aditivos (como aceites perfumados, perfume, suavizante u otros químicos). Hacerlo podría dañar el aparato.

NOTA:

- Use exclusivamente agua destilada, hervida o del grifo sin aditivos.
- Cambie el agua cada 3 días, aunque aún no se haya usado.
- Si el aparato no se ha usado durante periodos prolongados, retire el agua del depósito y de la base del humidificador.

- Tire del extremo del tubo con el tapón del depósito para sacarlo del depósito de agua.
- Levante el depósito de la base del humidificador y gírelo. El agujero de llenado se encuentra en la parte inferior del depósito.
- Gire el tapón del depósito y llene con agua hasta 1 centímetro por debajo del borde. El depósito tiene una capacidad de aproximadamente 3 litros.
- Cierre de nuevo el depósito y colóquelo sobre la base.
- Coloque el extremo del tubo con el tapón del depósito sobre el depósito.

NOTA:

Observe las hendediras del tapón del depósito (ver instrucciones de montaje, apartado 21).

Ajustaciones fundamentales

Antes de poner en marcha el aparato, ajuste el ángulo de inclinación de la soplante. Puede poner el ángulo de inclinación en la posición deseada inclinando con las dos manos la carcasa de la soplante.

NOTA:

- El ángulo de inclinación es de unos 10 grados.
- El tubo sobre el chasis del interruptor no debe "colgar" debido a la inclinación del ventilador. El agua que se acumula en el tubo evita la formación de niebla.

Puede usar el aparato con el mando a distancia o los botones del chasis del interruptor. Las funciones son idénticas.

NOTA:

Los LED del chasis del interruptor indican la configuración.

ON/OFF Encendido/apagado

Use el botón **ON/OFF** para encender o apagar el aparato.

NOTA:

- Cuando encienda por primera vez tras conectar el enchufe a la corriente, el ventilador funciona en NOR (normal) con baja velocidad (LO).
- Tras apagar y volver a encender usando el botón **ON/OFF**, el aparato seguirá funcionando en el último modo establecido.

SPEED Velocidad

Pulse la tecla **SPEED**, para seleccionar uno de los tres grados de velocidad.

- LO baja
- MI media
- HI alta

TIMER Temporizador

Si desea desconectar el aparato por temporizador, pulse la tecla **TIMER**.

i NOTA:

Con cada pulsación sobre la tecla **TIMER** se prolonga el tiempo de funcionamiento por media hora. Tiempo de apagado máximo: 7,5 horas.

MODE Funciones de cambio de viento

El aparato dispone sobre dos funciones especiales: NAT (NATURE) y SLE (SLEEP). Las revoluciones del ventilador se modifican de diferente forma en ambas funciones.

Pulse la tecla **MODE**, para conectar estas funciones.

NAT *Modo natural*

- Si se selecciona la posición HI (alta velocidad), la velocidad alterna entre alta – media – baja – apagado.
- Si selecciona MI (velocidad media), la velocidad alterna entre moderada – baja – apagado.
- En posición LO (baja velocidad), la velocidad alterna entre baja – apagado.

SLE *Modo reposo*

- Si está en velocidad HI: El ventilador funciona los primeros 30 minutos como en "Modo natural" en posición de velocidad HI. En los siguientes 30 minutos el ventilador funciona como en "Modo natural" en velocidad MI. El resto del tiempo el ventilador funciona como en "Modo natural" en posición LO.
- Si está en velocidad MI: En ventilador funciona los primeros 30 minutos como en "Modo natural" en posición MI. El resto del tiempo, el ventilador funciona como en "Modo natural" en posición LO.
- Si está en velocidad LO: Cambia entre velocidad lenta y apagado del ventilador como en "Modo natural".

NOR *Normal*

- Seleccione la función **NOR** (NORMAL) para volver al funcionamiento normal.

OSC *Oscilación*

- Si seleccione la función **OSC**, el aparato gira de forma independiente en un área de aprox. 60 grados.
- Para desconectar la función, pulse nuevamente la tecla **OSC**.

MOIST *Niebla*

El humidificador puede activarse y apagarse sin importar el modo del ventilador.

Pulse el botón **MOIST** para seleccionar la intensidad de la niebla:

- LO baja
- MI media
- HI alta

Para desactivar la función, pulse el botón **MOIST** de nuevo.

Rellenar el agua

1. Apague el aparato.
2. Desconecte el enchufe de la corriente.
3. Si es necesario, deseche el agua restante del depósito.
4. Proceda como se describe en "Llenar con agua".

Apagado

1. Apague el aparato.
2. Desconecte el enchufe de la corriente.
3. Vacíe el depósito de agua y la base del humidificador si no va a usar el aparato durante un tiempo prolongado.

Limpeza



AVISO:

- Antes de la limpieza repite siempre la clavija de red.
- En caso de que retire la rejilla protectora: Siempre desconecte el aparato y retire la clavija de red.
- Para la limpieza, en ningún caso sumergir el aparato en agua. Podría causar un electrochoque o un incendio.

⚠ ATENCIÓN:

- No utilice un cepillo de alambre u objetos abrasivos.
- No utilice detergentes agresivos o abrasivos.

Chasis

- Limpie el exterior del aparato con un paño seco, sin aditivos.

Depósito de agua

- Enjuague el depósito con agua limpia.
- Deje secar el depósito antes de cerrarlo.

Base humidificadora

- El área donde se instala el depósito de agua debería limpiarse cada 3 días.
- Limpie la zona con una gamuza humedecida.
- Si es necesario, use unas gotas de vinagre blanco y déjelo actuar aprox. 5 minutos.
- Limpie la zona de nuevo a continuación.
- La suciedad incrustada puede soltarse con un cepillo de nylon.

Descalcificación

Los intervalos de descalcificación dependen del grado hidrotimétrico del agua y de la frecuencia del uso.

- Si está muy sucio, añada aprox. 100 ml de vinagre blanco al agua para limpiar.
- Deje la solución en el depósito durante aprox. 10 minutos.
- Enjuague el depósito con agua limpia.

Solución de problemas

Problema	Posible causa	Solución
El aparato no funciona.	No hay alimentación	Compruebe la toma de corriente.
	Electrónica defectuosa	Solicite ayuda al vendedor o a un centro de servicio.
El POWER LED y uno de los MOIST LED (LO/MI/HI) están encendidos, pero no se produce niebla.	Depósito de agua vacío.	Llene el depósito de agua.
No se produce la suficiente niebla.	Agua acumulada en el tubo bajo el chasis de interruptor.	Presione la parte superior del tubo para que no se pueda acumular agua.
	Humidificador sucio.	Limpie el humidificador.
	Agua sucia.	Cambie el agua.
Sale niebla o agua entre el depósito de agua y la base del humidificador.	Sección inferior del tubo demasiado corta.	Tire de la sección inferior del tubo de forma que el depósito se ajuste con firmeza sobre la base.
Malos olores.	Agua vieja o sucia.	Cambie el agua y limpie el humidificador.

Datos técnicos

Modelo: PC-VL 3111 LB
 Suministro de tensión: 220–240 V~, 50 Hz
 Consumo de energía: 85 W
 Clase de protección: I
 Peso neto: aprox. 3,60 kg

El derecho de realizar modificaciones técnicas y de diseño en el curso del desarrollo continuo del producto esta reservado.

Este aparato ha sido probado de acuerdo con todas las directivas CE vigentes y construido de acuerdo con las últimas normas de seguridad.

Eliminación

Eliminación de baterías



Como consumidor está obligado por la ley a recoger pilas/acumuladores gastados.

Retire la(s) batería(s) del mando a distancia antes de desechar el aparato.



ATENCIÓN:

Las baterías/baterías recargables usados no deben desecharse con los residuos domésticos.

- Entregue las baterías gastadas a un punto de recogida adecuado o a un comercio.
- Su ayuntamiento puede ofrecerle más información sobre los puntos de recogida públicos.

Significado del símbolo “Cubo de basura”



Proteja nuestro medio ambiente, aparatos eléctricos no forman parte de la basura doméstica.

Haga uso de los centros de recogida previstos para la eliminación de aparatos eléctricos y entregue allí sus aparatos eléctricos que no vaya a utilizar más.

Ayudará en evitar las potenciales consecuencias, a causa de una errónea eliminación de desechos, para el medio ambiente y la salud humana.

Con ello, contribuirá a la recuperación, al reciclado y a otras formas de reutilización de los aparatos viejos eléctricos y electrónicos.

La información cómo se debe eliminar los aparatos, se obtiene en su ayuntamiento o su administración municipal. Su distribuidor y socio contractual también está obligado a recuperar el aparato antiguo sin coste alguno.

Istruzioni per l'uso

Grazie per aver scelto il nostro prodotto. Vi auguriamo un buon utilizzo del dispositivo.

Simboli per questo manuale di istruzioni per l'uso

Le indicazioni importanti per la propria sicurezza sono indicati appropriatamente. Osservare assolutamente queste indicazioni, per evitare incidenti e danni all'apparecchio:



AVVISO:

Previene i rischi della propria salute ed indica possibili rischi di ferite.



ATTENZIONE:

Indica possibili pericoli per l'apparecchio o altri oggetti.



NOTA:

Mette in risalto consigli ed informazioni.

Indice

Elementi di comando.....	3
Panoramica dell'assemblaggio.....	4
Note generali.....	41
Avvertenze speciali di sicurezza per questo apparecchio.....	42
Gestione delle batterie.....	44
Disimballaggio dell'apparecchio.....	44
Elementi di comando/Nella fornitura.....	44
Note per l'uso.....	44
Allacciamento alla rete elettrica.....	44
Inserimento delle batterie nel telecomando.....	45
Uso del telecomando.....	45
Sito.....	45
Istruzioni per il montaggio.....	45
Unità base (Fig. a-c).....	45
Ventilatore (Fig. d).....	45
Umidificatore (Fig. e-f).....	45
Uso.....	46
Riempire con acqua.....	46
Impostazioni di base.....	46
ON/OFF Accensione /spegnimento.....	46
SPEED Velocità.....	47
TIMER Timer.....	47
MODE Funzioni di cambio aria.....	47
OSC Oscillazione.....	47
MOIST Umidità.....	47
Riempire il serbatoio d'acqua.....	47
Spegnimento.....	47

Pulizia.....	47
Alloggiamento.....	48
Serbatoio dell'acqua.....	48
Base dell'umidificatore.....	48
Decalcificazione.....	48
Risoluzione di problemi.....	48
Dati tecnici.....	48
Smaltimento.....	48
Smaltimento batterie.....	48
Significato del simbolo "Eliminazione".....	49

Note generali

Prima di mettere in funzione questo apparecchio, leggere molto attentamente le istruzioni per l'uso e conservarle con cura unitamente al certificato di garanzia, allo scontrino e, se possibile, alla scatola di cartone con la confezione interna. Se passate l'apparecchio a terzi, consegnate anche le istruzioni per l'uso.

- Utilizzare l'apparecchio esclusivamente per scopi privati e conformemente al tipo di applicazione previsto. Questo prodotto non è stato concepito ai fini di un impiego in ambito industriale.
- Non utilizzarlo all'aperto. Proteggerlo dal calore, nonché dall'esposizione diretta ai raggi solari e dall'umidità (non immergerlo mai in sostanze liquide) e tenerlo a distanza da oggetti con spigoli affilati. Non utilizzare l'apparecchio con le mani umide. Nel caso in cui si bagni o si inumidisca l'apparecchio, staccare immediatamente la spina.
- Disattivare l'apparecchio e staccare sempre la spina dalla relativa presa (prendendo in mano la spina, non tirando il cavo) allorché non si utilizza l'apparecchio, quando si applicano degli accessori oppure nel caso in cui lo si debba pulire o si siano manifestate anomalie.
- Non lasciare l'apparecchio senza sorveglianza per ore consecutive. Non uscire da casa lasciando l'apparecchio in funzione.
- Controllare regolarmente che l'apparecchio e il cavo non presentino tracce di danneggiamento. In tal caso l'apparecchio non deve più essere utilizzato.
- Utilizzare esclusivamente accessori originali.
- Per sicurezza tenere l'imballaggio (sacchetto di plastica, scatola, polistirolo, ecc.) fuori dalla portata dei bambini.



AVVISO:

Non lasciar giocare i bambini piccoli con la pellicola di plastica. **Pericolo di soffocamento!**

Avvertenze speciali di sicurezza per questo apparecchio



Pulire il serbatoio dell'acqua ogni 3 giorni.



AVVISO:

- I microrganismi che possono essere presenti nell'acqua o nell'ambiente in cui l'apparecchio viene conservato o utilizzato possono proliferare nel serbatoio dell'acqua ed essere soffiati nell'aria, il che può portare a gravi problemi di salute se l'acqua non viene cambiata e il serbatoio dell'acqua non viene pulito correttamente ogni 3 giorni.
- Scollegare il dispositivo dall'alimentazione quando si aggiunge acqua o durante la pulizia.



ATTENZIONE:

- L'umidificatore integrato funziona con gli ultrasuoni. Questo suono potrebbe disturbare animali domestici.
- Non mettere il dispositivo direttamente accanto a dispositivi di riscaldamento o dispositivi elettrici.
- Far attenzione a non graffiare la sonda a ultrasuoni.
- Si noti che l'elevata umidità dell'aria può favorire la crescita di organismi biologici nell'ambiente.
- L'area in cui si trova l'apparecchio non deve diventare umida o bagnata. La potenza deve essere ridotta se viene rilevata l'umidità. Se la potenza non può essere ridotta, l'apparecchio deve essere usato solo periodicamente. I materiali assorbenti come moquette, tende, tendaggi o tovaglie non devono diventare umidi.
- Il serbatoio dell'acqua deve essere svuotato e riempito nuovamente ogni 3 giorni. Il serbatoio dell'acqua deve essere pulito con acqua fresca prima del riempimento. Tutti i depositi, i residui e gli strati di sporco che si sono formati sulle superfici del serbatoio

dell'acqua o sulla superficie interna devono essere rimossi. Tutte le superfici devono essere asciugate con un panno.

- Non lasciare mai acqua nel serbatoio quando l'apparecchio non è in uso.
- Svuotare e pulire l'umidificatore prima di riporlo. Pulire l'umidificatore prima dell'uso successivo.
- Non infilare mai le dita né oggetti nella grata!
- Attenzione con i capelli lunghi! Possono essere aspirati dalla corrente d'aria!
- Mettete in funzione l'apparecchio solo a grata di protezione chiusa!
- Se bisogna rimuovere la griglia del ventilatore, spegnere prima il dispositivo e scollegare la presa di corrente.
- Scegliete una superficie piana affinché l'apparecchio non possa rovesciarsi mentre è in funzione!
- Non mettere l'apparecchio direttamente accanto a forni o altre fonti di calore.
- Non riparare l'apparecchio da soli. Contattare sempre un tecnico autorizzato. Se il cavo di alimentazione è danneggiato, farlo sostituire dal produttore, dall'agente addetto all'assistenza oppure da personale qualificato per evitare situazioni pericolose.
- Questo apparecchio può essere usato da bambini dagli 8 anni in su e da persone con ridotte capacità fisiche, sensoriali o mentali o con mancanza di esperienza e conoscenza, se sono controllate o istruite all'uso dell'apparecchio in modo sicuro per capire il pericoli.
- I bambini non devono giocare con l'apparecchio.
- Pulizia e manutenzione da parte dell'utente non devono essere eseguite dai bambini senza supervisione.
- Non immergere il dispositivo in acqua per pulirlo. Segui le istruzioni descritte nel capitolo "Pulizia".

Gestione delle batterie



Non caricare!



Non smontare!



Inserire correttamente!



Tenere le batterie lontano dalla portata dei bambini!



Non mettere in corto-circuito!



Pericolo di esplosione!

Non esporre le batterie al calore intenso, come luce solare, fuoco o simili.

- Dell'acido può fuoriuscire dalle batterie. Se l'apparecchio non si usa per lunghi periodi di tempo, togliere le batterie.
- In caso di perdite dalle batterie, evitare che il liquido entri in contatto con gli occhi oppure con le mucose. In caso di contatto, lavare le mani e risciacquare gli occhi con acqua pulita. Contattare un medico in caso il fastidio persista.
- Non mescolare batterie di tipi diversi né batterie nuove e vecchie.
- Non gettare le batterie nei rifiuti domestici. Buttare le batterie usate negli appositi contenitori o restituirle al negoziante.

Disimballaggio dell'apparecchio

1. Togliere l'apparecchio dal suo imballaggio.
2. Rimuovere tutto il materiale d'imballaggio, come pellicole, materiale di riempimento, fascette e imballaggi di cartone.
3. Controllare la completezza del contenuto dell'imballaggio.
4. Se il contenuto dell'imballaggio è incompleto o se si rilevano danni, non mettere in funzione l'apparecchio. Restituirlo immediatamente al rivenditore.

i NOTA:

Potrebbero esserci polvere o residui di produzione sull'apparecchio. Si raccomanda di pulire la macchina come descritto nella sezione "Pulizia".

Elementi di comando / Nella fornitura

Pagina 3

- 1 Gancio
- 2 Gancio di fissaggio
- 3 Elica
- 4 Griglia di protezione

- 5 Vite di montaggio M2,5*8 mm con dado
- 6 Cassetta di comando
- 7 Tubi d'appoggio
- 8 Tubo con coperchio del serbatoio
- 9 Serbatoio dell'acqua
- 10 Base dell'umidificatore
- 11 Base con coperchio

Pagina 4: Panoramica dell'assemblaggio

- 12 Viti M5*18 mm (4 ×)
- 13 Piede d'appoggio (Piastra base)
- 14 Piastra metallica con fori di montaggio (1 ×)
- 15 Dadi M5 (4 ×)
- 16 Coperchio della base (2 ×)
- 17 Viti M6*10 mm con dadi
- 18 Motore
- 19 Grata posteriore
- 20 Dadi per griglia di protezione posteriore
- 21 Vite di fissaggio per elica
- 22 Vite di fissaggio per elica

Non nell'immagine:

- Telecomando
- Vite ST4*25 mm per fermare l'umidificatore alla base
- Dadi M6 per fermare il motore ai tubi base (2 ×)

Note per l'uso

L'apparecchio è concepito per stanze con dimensioni fino a 60 - 70 m². Questo dipende dall'altezza del soffitto, dal clima ecc. È possibile usare questo dispositivo per aumentare l'umidità dell'aria in un ambiente secco. Questo consente i seguenti vantaggi:

- Garantisce un clima salutare nell'ambiente e quindi benessere.
- Un intervallo di umidità relative da 45 % a 65 % può fornire piacevole umidità dell'aria.
- Si consiglia di usare questo umidificatore a temperature tra 5 °C e 40 °C e bassa umidità.
- Previene il sollevamento di polvere e quindi idealmente è adatto a chi soffre di allergie.
- Alla pelle è fornita umidità.
- Protegge i mobili dall'essiccarsi e previene la formazione di vuoti in parquet o pavimenti in legno.
- Le scariche elettrostatiche nell'aria sono soppresse.
- Il dispositivo funziona meglio se le finestre e le porte sono chiuse se usato in modalità umidità.

i NOTA:

Non dimenticare di areare gli ambienti regolarmente.

Allacciamento alla rete elettrica

1. Prima di infilare la spina nella presa, esaminare se la tensione di rete che si intende utilizzare corrisponde a quella dell'apparecchio. I relativi dati sono riportati sull'etichetta di identificazione.

2. Collegare l'apparecchio ad una presa con contatto di terra regolarmente installata da. La spia luminosa POWER mostra che l'alimentazione è connessa.

Inserimento delle batterie nel telecomando

(Le batterie sono escluse dalla fornitura.)

1. Aprire il coperchio del vano batterie sul retro del telecomando.
2. Inserire 2 batterie MICRO del tipo R03 "AAA" 1,5V.
3. Fare attenzione che i poli coincidano. Ulteriori informazioni possono essere trovate nel vano batteria.
4. Chiudere il vano batterie.

Use del telecomando

Il telecomando funziona in un arco di ca. 8 metri. Se questa distanza diminuisce, le batterie devono essere sostituite.

- Per usare il telecomando, puntarlo verso il sensore sul lato anteriore dell'alloggiamento dell'interruttore.
- Accertarsi che non vi siano ostacoli tra il telecomando e il sensore.
- L'angolo del telecomando al sensore del telecomando non deve superare i 30° da destra, sinistra, sopra e sotto.

Sito

- Sito idoneo è una superficie piana e non scivolosa.
- Non posizionare l'apparecchio sul legno, al fine di evitare la deformazione dovuta all'umidità.
- Far attenzione ai dispositivi elettrici nelle vicinanze. Non devono bagnarsi.
- Mantenere una distanza di 2 metri dall'apparecchiatura elettrica e dal mobilio delicato per proteggerli dall'umidità.

Istruzioni per il montaggio

Il dispositivo deve essere montato completamente prima dell'uso! Si consiglia di far riferimento alle figure "Elementi di comando" e "Panoramica dell'assemblaggio" durante il montaggio.

Unità base (Fig. a-c)

1. Avvitare i tubi (7) sulla base (13). Utilizzare le quattro viti (12), la piastra metallica (14) e i quattro dadi (15).
2. Montare il coperchio della base (16) sui tubi della base.

NOTA:

I dadi e le viti (17) sono preinstallate sul retro dell'alloggiamento di accensione.

3. Controllare se le viti (17) sono state avvitate per bene. In questo caso, svitare leggermente le viti. Non avvitare completamente!

NOTA:

Se una vite o un bullone è caduta, procedere come di seguito:

NOTA:

- Tenere l'unità premontata (motore (18), alloggiamento dell'interruttore (6) e base dell'umidificatore (10)) in modo che il motore sia rivolto verso il basso.
- Inserire un dado (M6) nell'asse al lato delle chiusure per i tubi.
- Avvitare leggermente le due viti (17) sul retro dell'alloggiamento dell'interruttore nei dadi.

4. Regolare l'unità premontata per una profondità di circa 3 cm sui tubi d'appoggio.

NOTA:

L'impugnatura deve essere rivolta verso l'alto.

Fermare l'unità premontata ai tubi base stringendo le due viti (17).

5. Fermare la base dell'umidificatore (10) con la vite grande (ST4*25 mm) alla base del corpo. A tale scopo inserire la vite dal basso nell'appoggio e il coperchio sul foro esterno piccolo (Fig. sulla destra).

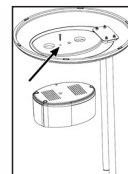

Ventilatore (Fig. d)

6. Rimuovere il dado preinstallato (20) dal motore (18). Tenerlo vicino alla mano.
7. Allineare la griglia di protezione posteriore (19) con le rientranze del motore (18).

NOTA:

L'impugnatura deve essere rivolta verso l'alto.

8. Stringere il dado (20) in senso orario per la griglia di protezione posteriore.
9. Montare l'elica (3). In questa fase, usare la spina guida sull'asse del motore.
10. Stringere la vite (21) anti orario per l'elica girando in senso.
11. Rimuovere la vite premontata e il dado (5) dalla griglia di protezione anteriore (22). Tenerlo vicino alla mano.
12. Aprire i ganci di fissaggio (2) sul lato anterior della griglia protettiva.
13. Montare la griglia di protezione anteriore facendo combaciare la scanalatura del gancio (1) alla griglia di protezione posteriore.

NOTA:

I fori per la vite (5) della griglia di protezione anteriore e posteriore devono essere allineati.

14. Fermare la griglia di protezione con la vite e il dado (5).
15. Chiudere i quattro ganci di fissaggio (2).

Umidificatore (Fig. e-f)

Il tubo può essere già installato sull'alloggiamento dell'interruttore. In questo caso, continuare l'assemblaggio dalla voce 18.

16. Introdurre il tubo (8) dal lato anteriore a quello posteriore tra i due tubi base (7). Inserire poi il tubo dal basso verso l'alto attraverso l'apertura del lato inferiore dell'alloggiamento dell'interruttore (6).

NOTA:

L'estremità del tubo con il coperchio del serbatoio deve essere posizionata sul lato anteriore sopra l'umidificatore.

17. Inserire il tubo dal lato posteriore a quello anteriore attraverso l'apertura sopra l'alloggiamento dell'interruttore.
18. Tirare il tubo in modo che sia completamente contro il lato posteriore dell'alloggiamento dell'interruttore.

NOTA:

Le due estremità del tubo devono avere quasi la stessa lunghezza.

19. Collegare l'estremità superiore del tubo al connettore del tubo sulla griglia di protezione (22).

NOTA:

Il tubo sopra l'alloggiamento dell'interruttore non deve essere "curvo". L'acqua che si accumula nel tubo previene la formazione di umidità. Se necessario, spingere la sezione superiore del tubo.

20. Mettere il serbatoio dell'acqua (9) sulla base dell'umidificatore (10).
21. Montare il coperchio del serbatoio sull'estremità inferiore del tubo sul serbatoio dell'acqua. L'incavo del coperchio del serbatoio deve aderire nella scanalatura dell'apertura al serbatoio dell'acqua.

NOTA:

- Il coperchio del serbatoio sull'estremità del tubo può essere girato.
- Il serbatoio dell'acqua deve essere montato correttamente alla base in modo che l'umidità non fuoriesca tra il serbatoio dell'acqua e la base. Se necessario, stringere la sezione inferiore del tubo.

Uso

Riempire con acqua

ATTENZIONE:

Non riempire il serbatoio dell'acqua con acqua di asciugatrici e acqua con additivi (come oli profumati, profumi, ammorbidenti o altri prodotti chimici). In questo modo si rischia di danneggiare il dispositivo.

NOTA:

- Utilizzare solo acqua di rubinetto fredda, distillata o bollita, senza additivi.
- Sostituire l'acqua ogni 3 giorni, anche se non è stata ancora utilizzata.

NOTA:

- Se il dispositivo non è stato utilizzato per lunghi periodi, rimuovere l'acqua dal serbatoio dell'acqua e dalla base dell'umidificatore.
- Tirare l'estremità del tubo con il coperchio del serbatoio dal serbatoio dell'acqua.
- Sollevare il serbatoio dalla base dell'umidificatore e girarlo. Il foro di riempimento è situato sulla base del serbatoio.
- Girare il coperchio del serbatoio e riempirlo fino a ca. 1 centimetro al di sotto del bordo. Il serbatoio riempie circa 3 litri.
- Chiudere nuovamente il coperchio e rimettere il serbatoio sulla base.
- Mettere l'estremità del tubo con il coperchio del serbatoio sul serbatoio dell'acqua.

NOTA:

Prendere nota dell'incavo del coperchio del serbatoio (vedere le istruzioni di assemblaggio, voce 21).

Impostazioni di base

Prima di mettere in funzione l'apparecchio regolare l'angolo di inclinazione della ventola. Si può portare l'angolo di inclinazione nella posizione desiderata rivolgendo la scatola della ventola all'indietro.

NOTA:

- L'angolo di inclinazione è di ca. 10 gradi.
- Il tubo sopra l'alloggiamento dell'interruttore non deve essere "piegato" per l'inclinazione dell'unità di emissione aria. L'acqua che si raccoglie nel tubo previene la formazione di umidità.

È possibile utilizzare il dispositivo utilizzando il telecomando e i tasti sull'alloggiamento dell'interruttore. Le funzioni sono identiche.

NOTA:

I LED sull'alloggiamento dell'interruttore indicano le impostazioni.

ON/OFF Accensione / spegnimento

Utilizzare il tasto **ON/OFF** per accendere o spegnere il dispositivo.

NOTA:

- Quando si accende per la prima volta il dispositivo dopo che è stato collegato all'alimentazione mediante la presa, il ventilatore funziona in modalità NOR (normale) con una bassa velocità (LO).
- Dopo aver spento e riacceso nuovamente il dispositivo utilizzando il tasto **ON/OFF**, il dispositivo continua a funzionare nell'ultima modalità impostata.

SPEED Velocità

Premere il tasto **SPEED** per selezionare uno dei tre livelli di velocità.

- LO bassa
- MI media
- HI alta

TIMER Timer

Se si desidera spegnere l'apparecchio a tempo, premere il tasto **TIMER**.

i **NOTA:**

Ogni volta che si preme il tasto **TIMER**, il tempo di funzionamento si prolunga di una mezzora. Tempo di spegnimento massimo: 7,5 ore.

MODE Funzioni di cambio aria

L'apparecchio dispone di due funzioni speciali: **NAT** (NATURE) e **SLE** (SLEEP). Il numero di giri del ventilatore varia diversamente in entrambe le funzioni.

Premere il tasto **MODE** per attivare queste funzioni.

NAT Modalità naturale

- Se è selezionata l'impostazione **HI** (velocità alta), la velocità si alterna tra alta – media – bassa – disattiva.
- Se è stata selezionata l'impostazione **MI** (velocità media), la velocità si alterna tra media – bassa – disattiva.
- Nell'impostazione **LO** (velocità bassa), la velocità si alterna tra bassa – disattiva.

SLE Modalità Sleep

- Se è impostata la velocità **HI**: Il ventilatore funziona per i primi 30 minuti come in "Modalità naturale" all'impostazione di velocità **HI**. Nei successivi 30 minuti il ventilatore funziona come in "Modalità naturale" all'impostazione **MI**. Per il tempo rimanente il ventilatore funziona come in "Modalità naturale" all'impostazione di velocità **LO**.
- Se la velocità **MI** è impostata: Il ventilatore funziona per i primi 30 minuti come in "Modalità naturale" all'impostazione di velocità **MI**. Per il tempo rimanente il ventilatore

funziona come in "Modalità naturale" all'impostazione di velocità **LO**.

- Se è impostata la velocità **LO**: Selezionare le velocità basse e spegnimento del ventilatore come in "Modalità naturale".

NOR Normale

- Selezionare la funzione **NOR** (NORMAL) per ripristinare il funzionamento normale.

OSC Oscillazione

- Se si seleziona la funzione **OSC**, l'apparecchio oscilla autonomamente in un raggio di 60 gradi circa.
- Per disattivare la funzione, premere di nuovo il tasto **OSC**.

MOIST Umidità

L'umidificatore può essere acceso e spento indipendentemente dalla modalità del ventilatore.

Premere il tasto **MOIST** per selezionare l'intensità di umidità:

- LO bassa
- MI media
- HI alta

Per disattivare la funzione, premere nuovamente il tasto **MOIST**.

Riempire il serbatoio d'acqua

1. Spegner il dispositivo.
2. Scollegare la spina di alimentazione.
3. Se necessario, versare via l'acqua rimanente dal serbatoio.
4. Procedere come descritto in "Riempire con acqua".

Spegnimento

1. Spegner il dispositivo.
2. Scollegare la spina di alimentazione.
3. Svuotare il serbatoio dell'acqua e la base dell'umidificatore se non si usa il dispositivo per un lungo periodo.

Pulizia

! **AVVISO:**

- Prima della pulizia staccare sempre la spina.
- Qualora si tolga la griglia di protezione: spegnere sempre l'apparecchio e staccare la spina.
- In nessun caso immergere l'apparecchio in acqua per la pulizia. Ne potrebbe conseguire un corto circuito o incendio.

⚠ ATTENZIONE:

- Non usare pagliette o altri oggetti abrasivi.
- Per la pulizia non usare detersivi forti o abrasivi.

Alloggiamento

- Pulire l'apparecchio dall'esterno con un panno morbido e asciutto, senza aggiunta di detersivi.
- Nel caso di sporco resistente inumidire il panno in acqua ed infine asciugare.

Serbatoio dell'acqua

- Sciacquare il serbatoio con acqua pulita.
- Attendere che il serbatoio si asciughi prima di chiudere nuovamente il dispositivo.

Base dell'umidificatore

- L'area in cui viene allestito il serbatoio dell'acqua deve essere pulita ogni 3 giorni.
- Pulire l'area con un panno umido.
- Se necessario, usare qualche goccia di aceto bianco e lasciarla agire per ca. 5 minuti.
- Poi pulire nuovamente l'area.
- Lo sporco eccessivo può essere rimosso con una spazzola di nylon.

Decalcificazione

Gli intervalli di decalcificazione dipendono dal grado di durezza dell'acqua e dalla frequenza dell'uso.

- Se il serbatoio è molto sporco, aggiungere ca. 100 ml di aceto bianco all'acqua.
- Lasciare la soluzione nel serbatoio per ca. 10 minuti.
- Sciacquare il serbatoio con acqua pulita.

Risoluzione di problemi

Problema	Possibile causa	Soluzione
Il dispositivo non funziona.	No alimentazione	Controllare la presa principale.
	Elettronica difettosa	Contattare il centro assistenza o il rivenditore.
Il POWER LED e quello dell' MOIST LED (LO/MI/HI) sono accesi, ma non viene prodotta umidità.	Il serbatoio dell'acqua è vuoto.	Riempire il serbatoio dell'acqua.
Non viene prodotta abbastanza umidità.	L'acqua viene raccolta nel tubo sotto l'alloggiamento dell'interruttore.	Spingere la sezione superiore del tubo in modo che l'acqua non si accumuli.
	L'umidificatore è sporco.	Pulire l'umidificatore.
	L'acqua è sporca.	Cambiare l'acqua.
Umidità e acqua fuoriescono tra il serbatoio dell'acqua e la base dell'umidificatore.	La sezione inferiore del tubo è troppo corta.	Spingere la sezione inferiore del tubo in modo che il serbatoio dell'acqua sia ben posizionato sulla base.
C'è un cattivo odore.	L'acqua è troppo vecchia o sporca.	Cambiare l'acqua e pulire l'umidificatore.

Dati tecnici

Modello: PC-VL 3111 LB
Alimentazione rete: 220–240 V~, 50 Hz
Consumo di energia: 85 W
Classe di protezione: I
Peso netto: ca. 3,60 kg

Si riserva il diritto di apportare modifiche tecniche e di design nel corso dello sviluppo del prodotto.

Questo apparecchio è stato testato secondo tutte le direttive CE in vigore e costruito secondo le ultime norme di sicurezza.

Smaltimento

Smaltimento batterie



I consumatori sono tenuti per legge a restituire batterie/accumulatori scarichi.

Rimuovere la (le) batteria (batterie) dal telecomando prima di gettare l'apparecchio.

⚠ ATTENZIONE:

Le batterie /batterie ricaricabili non devono essere smaltite con i rifiuti domestici!

- Consegnare le batterie esaurite presso gli appositi centri di raccolta o presso il proprio rivenditore.
- L'autorità locale o comunale può fornire informazioni su centri di raccolta pubblici.

Significato del simbolo “Eliminazione”



Salvaguardare l'ambiente, gli elettrodomestici non vanno eliminati come rifiuti domestici.

Per l'eliminazione degli elettrodomestici, fare uso dei posti di raccolta previsti per questo tipo e porre quegli elettrodomestici che non sono più in uso.

Si contribuisce così ad evitare un effetto potenziale sull'ambiente e sulla salute, dovuto magari ad una eliminazione sbagliata.

Questo significa un contributo personale alla riutilizzazione, al riciclaggio e altre forme di utilizzazione di elettrodomestici ed apparecchi elettronici usati.

Si possono trovare le corrispondenti informazioni sugli appositi luoghi di raccolta, nelle amministrazioni dei comuni. Il vostro rivenditore e partner contrattuale è anche obbligato a riprendere gratuitamente il vecchio apparecchio.

Instruction Manual

Thank you for choosing our product. We hope you will enjoy using the appliance.

Symbols in this Instruction Manual

Important information for your safety is specially marked. It is essential to comply with these instructions in order to avoid accidents and prevent damage to the appliance:



WARNING:

This warns you of dangers to your health and indicates possible injury risks.



CAUTION:

This refers to possible hazards to the appliance or other objects.



NOTE:

This highlights tips and information.

Contents

Overview of the Components.....	3
Assembly Overview.....	4
General Notes.....	50
Special Safety Precautions for this Appliance.....	51
Handling of Batteries.....	53
Unpacking the Appliance.....	53
Overview of the Components /Scope of Delivery.....	53
Notes for Use.....	53
Electrical Connection.....	53
Fitting Batteries into the Remote Control.....	54
Remote Control Range.....	54
Position.....	54
Assembly Instructions.....	54
Base Unit (Fig. a–c).....	54
Fan (Fig. d).....	54
Humidifier (Fig. e–f).....	54
Operation.....	55
Fill with Water.....	55
Basic Settings.....	55
ON/OFF Switch ON/OFF.....	55
SPEED Speed.....	55
TIMER Timer.....	55
MODE Wind Change Functions.....	56
OSC Oscillation.....	56
MOIST Mist.....	56
Refill Water.....	56
Shutting Off.....	56

Cleaning.....	56
Housing.....	56
Water Tank.....	56
Humidifier Base.....	57
Decalcification.....	57
Troubleshooting.....	57
Technical Data.....	57
Disposal.....	57
Battery Disposal.....	57
Meaning of the "Dustbin" Symbol.....	57

General Notes

Read the operating instructions carefully before putting the appliance into operation and keep the instructions including the warranty, the receipt and, if possible, the box with the internal packing. If you give this appliance to other people, please also pass on the operating instructions.

- The appliance is designed exclusively for private use and for the envisaged purpose. This appliance is not fit for commercial use.
- Do not use it outdoors. Keep it away from sources of heat, direct sunlight, humidity (never dip it into any liquid) and sharp edges. Do not use the appliance with wet hands. If the appliance is humid or wet, unplug it immediately.
- When cleaning or putting it away, switch off the appliance and always pull out the plug from the socket (pull the plug itself, not the lead) if the appliance is not being used and remove the attached accessories.
- Do not leave the appliance unattended for hours at a time. Do not leave your home whilst the appliance is in operation.
- The appliance and the mains lead have to be checked regularly for signs of damage. If damage is found the appliance must not be used.
- Use only original spare parts.
- In order to ensure your children's safety, please keep all packaging (plastic bags, boxes, polystyrene etc.) out of their reach.



WARNING:

Do not allow small children to play with the plastic foil.
There is a danger of suffocation!

Special Safety Precautions for this Appliance



Clean the water tank every 3 days.



WARNING:

- Micro-organisms that may be present in the water or in the environment where the appliance is used or stored, can grow in the water reservoir and be blown in the air causing very serious health risks when the water is not renewed and the tank is not cleaned properly every 3 days.
- Unplug the appliance during filling and cleaning.



CAUTION:

- The integrated humidifier works by ultrasound. This sound may be disturbing to pets.
 - Do not place the appliance directly next to heating appliances or electrical appliances.
 - Do not scratch the ultrasound probe.
- Be aware that high humidity levels may encourage the growth of biological organisms in the environment.
 - Do not permit the area around the humidifier to become damp or wet. If dampness occurs, turn the output of the humidifier down. If the humidifier output volume cannot be turned down, use the humidifier intermittently. Do not allow absorbent materials, such as carpeting, curtains, drapes, or tablecloths, to become damp.
 - Empty the tank and refill every third day. Before refilling, clean it with fresh tap water. Remove any scale, deposits, or film that has formed on the sides of the tank or on interior surfaces, and wipe all surfaces dry.

- Never leave water in the reservoir when the appliance is not in use.
- Empty and clean the humidifier before storage. Clean the humidifier before next use.
- Never stick fingers or other objects through the protection grid.
- Watch out for long hair! It can be caught in the fan owing to the air turbulence!
- Use the appliance only with the protection grids on!
- If you need to remove the fan guard, first switch off the appliance and disconnect the mains plug.
- Select a stable base to avoid the tipping of the fan during use!
- Do not place the appliance immediately next to stoves or other sources of heat.
- Do not repair the appliance by yourself. Always contact an authorized technician. If the supply cord is damaged, it must be replaced by the manufacturer, its service agent or similarly qualified persons in order to avoid a hazard.
- This appliance can be used by children aged from 8 years and above and persons with reduced physical, sensory or mental capabilities or lack of experience and knowledge if they have been given supervision or instruction concerning use of the appliance in a safe way and understand the hazards involved.
- Children shall not play with the appliance.
- Cleaning and user maintenance shall not be made by children without supervision.
- Do not immerse the appliance into water for cleaning. Please follow the instructions as stipulated in the chapter “Cleaning”.

Handling of Batteries



Do not charge!



Do not disassemble!



Insert correctly!



Keep away from children!



Do not short circuit!



Danger of explosion!

Do not expose batteries to intense heat, such as sunlight, fire or similar.

- Batteries can leak battery acid. If the appliance is not in use for a long period of time, remove the batteries.
- In case of battery leakage, make sure not to rub the liquid into your eyes or mucous membranes. In case of contact, wash your hands and rinse your eyes with clear water. Seek medical attention if any discomfort persists.
- Different battery types or new and used batteries must not be used together.
- Batteries are not to be disposed of together with domestic wastes. Dispose of the used batteries at the relevant collection bin or at your dealer's.

Unpacking the Appliance

1. Remove the appliance from the package.
2. Remove all packaging material such as films, filler, cable holders and cardboard.
3. Check the delivery contents for completeness.
4. Should the package contents be incomplete or damages be found, do not take the appliance into operation. Take it immediately back to the dealer.

NOTE:

Dust or production residues can be located on the appliance. We recommend to clean the appliance as described under "Cleaning".

Overview of the Components / Scope of Delivery

Page 3

- 1 Hook
- 2 Fastening hooks
- 3 Propeller
- 4 Protection grid
- 5 Mounting screw M2,5*8 mm with nut

- 6 Switch housing
- 7 Stand tubes
- 8 Tube with tank cap
- 9 Water tank
- 10 Humidifier base
- 11 Stand with cover

Page 4: Assembly Overview

- 12 M5*18 mm screws (4 x)
- 13 Base (Base plate)
- 14 Metal plate with mounting holes (1 x)
- 15 M5 nuts (4 x)
- 16 Cover of the stand (2 x)
- 17 M6*10 mm screws with nuts
- 18 Motor
- 19 Rear protection grid
- 20 Nut for rear protection grid
- 21 Attachment screw for propeller
- 22 Front protection grid

Not Shown:

- Remote control
- ST4*25 mm screw for fastening the humidifier to the stand
- M6 nuts to fasten the motor to the stand tubes (2 x)

Notes for Use

The appliance is designed for rooms with dimensions of up to 60-70 m². This depends on ceiling height, climate etc. You can use this appliance to increase the air humidity in a dry environment. This offers the following benefits:

- It ensures a healthy room climate and thus your well-being.
- A relative humidity ranging from 45 % to 65 % can provide for pleasant air humidity.
- We recommend using this air humidifier at temperatures between 5 °C and 40 °C and low humidity.
- It prevents the raising of dust and is therefore ideally suited for allergy sufferers.
- Your skin is supplied with moisture.
- It protects your furniture from drying out and prevents a forming of gaps in parquet or wood floors.
- Electrostatic charge in the air is suppressed.
- The appliance works best if doors and windows are kept closed when used in mist mode.

NOTE:

Do not forget to air on a regular basis.

Electrical Connection

1. Before inserting the plug into the socket. Make sure that the mains voltage to be used matches that of the appliance. You can find this information on the nameplate.

2. Connect the appliance to a duly installed protective contact socket. The indicator lamp POWER shows that the power supply is connected.

Fitting Batteries into the Remote Control

(Batteries not supplied.)

1. Open the lid of the battery compartment on the rear of the remote control.
2. Insert 2 MICRO batteries of type R03 "AAA" 1.5 V.
3. Please ensure the correct polarity. Details can be found in the battery compartment.
4. Close the battery compartment.

Remote Control Range

The remote control has a range of ca. 8 metres. If this range becomes shorter, the batteries must be changed.

- To use the remote control, point it at the sensor on the front of the switch housing.
- Make sure there are no obstacles between the remote control and the sensor.
- The angle of the remote control to the remote control sensor should not exceed 30° to the right, left, up, and down.

Position

- The ideal position is a non-slip, flat surface.
- Do not place the appliance onto wood, to avoid deformation due to moisture.
- Watch out for electrical devices close by. They must not get wet.
- Keep a distance of 2 metres from electrical equipment and delicate furniture to protect these from moisture.

Assembly Instructions

The appliance must be fully assembled before use! We recommend that you refer to the figures „Overview of the Components“ and „Assembly overview“ when assembling.

Base Unit (Fig. a–c)

1. Screw the tubes (7) onto the stand (13). Use the four screws (12), the metal plate (14), and the four nuts (15).
2. Attach the cover of the stand (16) to the stand tubes.

NOTE:

The nuts and screws (17) are pre-installed on the rear of the switch housing.

3. Check if the screws (17) possibly have been screwed into deeply. In this case, turn the screws back a little. Do not screw them out all the way!

NOTE:

If a screw or a bolt should have dropped off, proceed as follows:

NOTE:

- Hold the pre-assembled unit (motor (18), switch housing (6), and humidifier base (10)) so that the motor points down.
- Insert one nut (M6) each into the shaft at the side of the recesses for the tubes.
- Screw the two screws (17) on the rear of the switch housing lightly into the nuts.

4. Set the pre-assembled unit for a depth of approximately 3 cm onto the stand tubes.

NOTE:

The humidifier cable must be routed between the two tubes.

Secure the pre-assembled unit to the stand tubes by tightening the two screws (17).

5. Fasten the base of the humidifier (10) to the base of the stand. For this, insert the screw from below through the stand and its cover into the small outer bore (Fig. on the right).

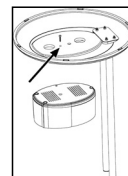

Fan (Fig. d)

6. Remove the pre-installed nut (20) from the motor (18). Keep it close to hand.
7. Align the rear protection grid (19) with the motor recesses (18).

NOTE:

The handle must point upwards.

8. Tighten the nut (20) for the rear protection grid clockwise.
9. Attach the propeller (3). When doing so, use the guide pin on the motor shaft.
10. Tighten the screw (21) for the propeller anti-clockwise.
11. Remove the pre-fitted screw and nut (5) from the front protection grid (22). Keep it close to hand.
12. Open the fastening hooks (2) at the front protection grid.
13. Attach the front protection grid by engaging the groove of the hook (1) with the rear protection grid.

NOTE:

The holes for the screw (5) in the front and rear protection grid must be aligned.

14. Secure the protection grid with the screw and the nut (5).
15. Close the four fastening hooks (2).

Humidifier (Fig. e–f)

The tube already may have been installed on the switch housing. In this case, continue the assembly from item 18.

16. Feed the tube (8) from front to back between the two stand tubes (7). Then insert the tube from the bottom upwards through the opening on the underside of the switch housing (6).

i NOTE:

The end of the tube with the tank cap must be positioned at the front above the humidifier.

17. Insert the tube from the back to the front through the opening on the top of the switch housing.
18. Pull the tube tight so that it lies flat against the back of the switch housing.

i NOTE:

The two ends of the tube should have approximately the same length.

19. Connect the top end of the tube to the tube connector on the protection grid (22).

i NOTE:

The tube above the switch housing must not "sag". Water which accumulates in the tube prevents the formation of the mist. If necessary, push back the top section of the tube.

20. Place the water tank (9) onto the base of the humidifier (10).
21. Fit the tank cap on the bottom end of the tube onto the water tank. The recess on the tank cap must fit into the groove on the opening to the water tank.

i NOTE:

- The tank cap on the end of the tube can be turned.
- The water tank must be fitted securely to the base so that mist cannot escape between the water tank and the base. If necessary tighten the lower section of the tube.

Operation

Fill with Water

⚠ CAUTION:

Do not fill the water tank with water from clothes dryers and water with additives (such as scented oils, perfume, softeners, or other chemicals). Doing so may damage the appliance.

i NOTE:

- Only use distilled or boiled, cold tap water without additives.
 - Replace the water every 3 days, even if it has not yet been used.
 - If the appliance has not used for long periods, remove the water from the water tank and from the base of the humidifier.
- Pull the end of the tube with the tank cap out of the water tank.
 - Lift the tank from the base of the humidifier and turn it over. The filling hole is located on the bottom of the tank.

- Turn the tank cap and fill the water up to ca. 1 centimetre below the rim. The tank holds around 3 litres.
- Close the cap again and place the tank back onto the base.
- Place the end of the tube with the tank cap onto the water tank.

i NOTE:

Take note of the recess on the tank cap (see assembly instruction, item 21).

Basic Settings

Set the blower inclination angle before starting the appliance. You can adjust the inclination angle by tipping the blower casing with both hands.

i NOTE:

- The inclination angle amounts to approx. 10°.
- The tube above the switch housing must not "sag" due to the inclination of the blower. Water which collects in the tube prevents the formation of mist.

You can operate the appliance using the remote control as well as the buttons on the switch housing. The functions are identical.

i NOTE:

The LED's on the switch housing indicate the settings.

ON/OFF Switch ON/OFF

Use the **ON/OFF** button to switch the appliance on or off.

i NOTE:

- When switching on for the first time after you have connected the mains plug to the mains outlet, the fan works in NOR (normal) mode with a low speed (LO).
- After switching off and on again using the **ON/OFF** button, the appliance continues working in the last set mode.

SPEED Speed

Press the **SPEED** button to select one of the three different speeds:

- LO low
- MI medium
- HI high

TIMER Timer

If you want the timer to switch the appliance off, press the **TIMER** button.

i NOTE:

Every press of the **TIMER** button increases the operating time by 30 minutes.
Maximum shut-off time: 7.5 hours.

MODE Wind Change Functions

The appliance has the two special functions: NAT (NATURE) and SLE (SLEEP). The speed of the fan varies between the functions.

Press the **MODE** button to switch these functions on.

NAT Natural Mode

- If the HI (high speed) setting is selected, the speed alternates between high – medium – low – off.
- If you have selected MI (medium speed), the speed alternates between medium – low – off.
- In the LO (low speed) setting, the speed alternates between low – off.

SLE Sleep Mode

- If HI speed is set: The fan works in the first 30 minutes as in "Natural Mode" at the HI speed setting. In the subsequent 30 minutes the fan works as in "Natural Mode" at the set MI speed. For the remaining time the fan works as in "Natural Mode" at the speed setting LO.
- If MI speed is set: The fan works for the first 30 minutes as in "Natural Mode" at the speed setting MI. For the remaining time the fan works as in "Natural Mode" at the speed setting LO.
- If LO speed is set: Switching between low speed and shut-off of the fan as in "Natural Mode".

NOR Normal

- Select the NOR (NORMAL) function to return to normal operation.

OSC Oscillation

- If you select the **OSC** function the appliance oscillates automatically through a range of approx. 60 degrees.
- In order to switch the function off, press the **OSC** button again.

MOIST Mist

The humidifier can be switched on and off regardless of the fan mode.

Press the **MOIST** button to select the intensity of the mist:

- LO low
- MI medium
- HI high

To deactivate the function, press the **MOIST** button again.

Refill Water

1. Switch off the appliance.
2. Disconnect the plug from the mains.
3. If necessary, pour the remaining water out of the tank.
4. Proceed as described under "Fill with Water".

Shutting Off

1. Switch off the appliance.
2. Disconnect the plug from the mains.
3. Empty the water tank and the base of the humidifier if you do not plan to use the appliance for a lengthy period.

Cleaning



WARNING:

- Always remove the mains plug before cleaning the appliance.
- If you need to remove the protection grid: Always switch the appliance off and remove the mains plug.
- Under no circumstances should you immerse the appliance in water for cleaning purposes. Otherwise this might result in an electric shock or fire.

CAUTION:

- Do not use a wire brush or any abrasive items.
- Do not use any acidic or abrasive detergents.

- If the appliance is very dirty wet a cloth with water and then wipe the appliance dry once you have finished.

Water Tank

- Rinse the tank with clean water.
- Allow the tank to dry before closing it again.

Housing

- Clean the outside of the appliance with a dry cloth without any additives.

Humidifier Base

- The area where the water tank is set up should be cleaned every 3 days.
- Wipe the area with a damp cloth.
- If necessary, use a few drops of white vinegar and let it act for ca. 5 minutes.
- Then wipe the area clean again.
- Stubborn dirt can be loosened with a nylon brush.

Decalcification

The frequency of the decalcifying operation depends on the hardness of the water and on how often the appliance is used.

- If the tank is very dirty, add ca. 100 ml of white vinegar to the cleaning water.
- Leave the solution in the tank for ca. 10 minutes.
- Rinse out the water tank with clean water.

Troubleshooting

Problem	Possible Cause	Solution
Appliance does not work.	No power supply	Check the mains outlet.
	Defective electronics	Seek advice from a dealer or service centre.
The POWER LED and one of the MOIST LED's (LO/MI/HI) are lit, but no mist is being produced.	The water tank is empty.	Fill the water tank.
Not enough mist is being produced.	Water has collected in the tube underneath the switch housing	Push the top section of the tube back so that the water cannot accumulate.
	The humidifier is dirty.	Clean the humidifier.
	The water is dirty.	Change the water.
Mist or water escapes between the water tank and the humidifier base.	The bottom section of the tube is too short.	Pull back the bottom section of the tube so that the water tank fits securely on the base.
There is a bad smell.	The water is too old or dirty.	Change the water and clean the humidifier.

Technical Data

Model:..... PC-VL 3111 LB
 Power supply:..... 220–240 V~, 50 Hz
 Power consumption: 85 W
 Protection class: I
 Net weight: approx. 3.60 kg

The right to make technical and design modifications in the course of continuous product development remains reserved.

This appliance has been tested according to all applicable, current CE directives and built according to the latest safety regulations.

Disposal

Battery Disposal



As a consumer you are obliged by law to return old batteries/accumulators.

Remove the battery (batteries) from the remote control before disposing of the appliance.



CAUTION:

Batteries/rechargeable batteries must not be disposed of with household waste!

- Take spent batteries to the appropriate collection point or to a dealer.
- Your town or local authority can provide information about public collection points.

Meaning of the “Dustbin” Symbol



Protect our environment: do not dispose of electrical equipment in the domestic waste.

Please return any electrical equipment that you will no longer use to the collection points provided for their disposal.

This helps avoid the potential effects of incorrect disposal on the environment and human health.

This will contribute to the recycling and other forms of re-utilisation of electrical and electronic equipment.

Information concerning where the equipment can be disposed of can be obtained from your local authority. Your dealer and contractual partner is also obliged to take back the old appliance free of charge.

Instrukcja obsługi

Dziękujemy za wybór naszego produktu. Mamy nadzieję, że korzystanie z urządzenia sprawi państwu radość.

Symbole użyte w tej instrukcji obsługi

Ważne informacje dotyczące bezpieczeństwa użytkownika są specjalnie wyróżnione. Koniecznie stosuj się do tych wskazówek, aby uniknąć wypadków i uszkodzenia urządzenia:

OSTRZEŻENIE:

Ostrzega przed zagrożeniami dla zdrowia i wskazuje na potencjalne ryzyka obrażeń.

UWAGA:

Wskazuje na potencjalne zagrożenia dla urządzenia lub innych przedmiotów.

WSKAZÓWKA:

Wyróżnia porady i informacje ważne dla użytkownika.

Spis treści

Przegląd elementów obsługi	3
Przegląd montażu	4
Ogólne uwagi	58
Specjalne wskazówki bezpieczeństwa dla urządzenia	59
Obchodzenie się z bateriami	61
Rozpakowanie urządzenia	61
Przegląd elementów obsługi / Zakres dostawy	61
Wskazówki dotyczące użytkowania	61
Podłączenie elektryczne	62
Wstawianie baterii do pilota	62
Zasięg pilota	62
Miejsce ustawienia	62
Instrukcja montażu	62
Urządzenie bazowe (Rys. a–c)	62
Wentylator (Rys. d)	62
Nawilżacz (Rys. e–f)	63
Obsługa	63
Nalewanie wody	63
Podstawowe ustawienia	63
ON / OFF Włączanie / wyłączanie	63
SPEED Prędkość	64
TIMER Timer	64
MODE Funkcje zmiany nadmuchu	64
OSC Oscylacja	64
MOIST Mgielka	64
Dolewanie wody	64
Wyłączanie	64

Czyszczenie	64
Obudowa	65
Zbiornik wody	65
Podstawa nawilżacza	65
Odwapnianie	65
Usuwanie usterek	65
Dane techniczne	66
Warunki gwarancji	66
Usuwanie	66
Usuwanie baterii	66
Znaczenie symbolu „Pojemnik na śmieci”	66

Ogólne uwagi

Przed uruchomieniem urządzenia proszę bardzo dokładnie przeczytać instrukcję obsługi. Proszę zachować ją wraz z kartą gwarancyjną, paragonem i w miarę możliwości również kartonem z opakowaniem wewnętrznym. Przekazując urządzenie innej osobie, oddaj jej także instrukcję obsługi.

- Proszę wykorzystywać urządzenie jedynie dla prywatnego celu, jaki został przewidziany dla urządzenia. Urządzenie to nie zostało przewidziane do użytku w ramach działalności gospodarczej.
- Proszę nie korzystać z urządzenia na zewnątrz. Proszę trzymać urządzenie z daleka od ciepła, bezpośredniego promieniowania słonecznego, wilgoci (w żadnym wypadku nie zanurzać w substancjach płynnych) oraz ostrych krawędzi. Proszę nie obsługiwać urządzenia wilgotnymi dłońmi. Jeżeli urządzenie jest wilgotne lub mokre, proszę natychmiast wyciągnąć wtyczkę.
- Jeżeli nie korzystacie państwo z urządzenia, jeżeli chcecie Państwo zamontować jakieś akcesoria, w celu wyczyszczenia lub w przypadku jakichkolwiek zakłóceń, proszę zawsze wyłączyć urządzenie i wyjąć wtyczkę z gniazdka (należy ciągnąć za wtyczkę, nie za przewód).
- Nie pozostawiać urządzenia bez nadzoru na kilka godzin. Nie wychodzić z domu, kiedy urządzenie pracuje.
- Należy regularnie sprawdzać, czy urządzenie i kabel sieciowy nie są uszkodzone. W razie uszkodzenia należy przestać korzystać z urządzenia.
- Proszę stosować tylko oryginalne akcesoria.
- Dla bezpieczeństwa dzieci proszę nie zostawiać swobodnie dostępnych części opakowania (torby plastikowe, kartony, styropian itp.).

OSTRZEŻENIE:

Nie pozwalaj dzieciom bawić się folią.

Niebezpieczeństwo uduszenia!

Specjalne wskazówki bezpieczeństwa dla urządzenia



Zbiornik na wodę należy czyścić co 3 dni.



OSTRZEŻENIE:

- Mikroorganizmy obecne w wodzie lub w miejscu, w którym składa się lub użytkuje urządzenie, mogą się rozwijać w zbiorniku wody, a następnie wydostać się na zewnątrz wraz z wydmuchiwym powietrzem, co może prowadzić do poważnych problemów zdrowotnych, jeśli nie wymienia się wody w zbiorniku, a sam zbiornik nie jest właściwie czyszczony co 3 dni.
- Urządzenie odłączyć od sieci zasilania przed przystąpieniem do napełniania wodą czy do jego czyszczenia.



UWAGA:

- Zintegrowany nawilżacz działa dzięki ultradźwiękom. Dźwięk może przeszkadzać zwierzętom.
- Nie ustawiać urządzenia bezpośrednio w pobliżu urządzeń grzewczych ani urządzeń elektrycznych.
- Nie zadrapywać sondy ultradźwiękowej.
- Należy pamiętać, że podwyższona wilgotność powietrza może wzmacniać rozwój mikroorganizmów w środowisku.
- Miejsce ustawienia urządzenia nie może być zawilgocone. W razie stwierdzenia wilgoci należy zmniejszyć moc urządzenia. Wobec braku możliwości zmniejszenia mocy wyjściowej, z urządzenia należy korzystać tylko okresowo. Nie wolno dopuszczać do zawilgocenia materiałów wchłaniających wilgoć, jak wykładziny, firany, kotary czy obrusy.
- Co 3 dni zbiornik wody należy opróżnić i ponownie napełnić. Zbiornik należy umyć czystą wodą. Należy usunąć wszelkie osady i warstwy brudu, jakie narosły na zewnętrznych lub

wewnętrznych powierzchniach zbiornika wody. Wszystkie powierzchnie należy wytrzeć do sucha.

- Nigdy nie pozostawiaj wody w zbiorniku, gdy urządzenie nie jest używane.
- Opróżnij i wyczyść nawilżacz przed przechowywaniem. Wyczyść nawilżacz przed następnym użyciem.
- Proszę nie wkładać za kratkę ochronną palców ani innych przedmiotów!
- Ostrożnie z długimi włosami: pęd powietrza może je wessać!
- Proszę włączać urządzenie tylko przy zamkniętej kratce ochronnej!
- Jeśli konieczne jest zdjęcie osłony wentylatora, najpierw należy wyłączyć urządzenie i wyjąć wtyczkę z gniazda.
- Proszę wybrać odpowiednią podkładkę, aby urządzenie podczas pracy nie mogło się przewrócić!
- Nie stawiaj urządzenia bezpośrednio obok pieca lub innego źródła gorąca.
- Nie naprawiać urządzenia samodzielnie. Skontaktować się z pracownikiem autoryzowanego serwisu. Jeśli przewód zasilania jest uszkodzony, należy go wymienić u producenta, przedstawiciela serwisu lub podobnie wykwalifikowanej osoby, aby uniknąć zagrożenia.
- Z urządzenia mogą korzystać dzieci powyżej 8 roku życia oraz osoby z ograniczonymi fizycznymi, czuciowymi oraz mentalnymi zdolnościami lub z brakiem doświadczenia i wiedzy, jeśli są nadzorowane lub poinstruowane, jak użyć urządzenia w bezpieczny sposób i rozumieją ewentualne ryzyko.
- Dzieciom nie wolno bawić się urządzeniem.
- Dzieci nie mogą czyścić ani wykonywać dozwolonej dla użytkownika konserwacji bez nadzoru.

- Nie zanurzać urządzenia w wodzie w celu czyszczenia. Proszę skorzystać z instrukcji podanych w rozdziale „Czyszczenie”.

Obchodzenie się z bateriami



Nie doładowuj!



Nie demontuj!



Włóż poprawnie!



Trzymać je z dala od dzieci!



Nie zwierać!



Zagrożenie wybuchem!

Nie wystawiaj baterii na działanie intensywnego ciepła, jak bezpośrednie światło słoneczne, ogień czy podobne.

- Baterie mogą wyciekać. W razie długich okresów nieużytkowania baterie należy wyjąć.
- W razie wycieku baterii, uważać, aby nie wetrzeć cieczy do oczu ani na błonę śluzową. W razie kontaktu, umyć ręce i opłukać oczy czystą wodą. W razie utrzymywania się jakiegokolwiek dyskomfortu, skonsultować się z lekarzem.
- Nie mieszać baterii różnego rodzaju ani nowych baterii ze starymi.
- Baterii nie należy wrzucać do zwykłych domowych śmieci. Zużyte baterie proszę oddać do punktu zbiórki odpadów specjalnych lub do punktu sprzedaży.

Rozpakowanie urządzenia

1. Urządzenie wyjąć z jego opakowania.
2. Wyjąć wszystkie elementy opakowania, takie jak folia, wypełniacz, uchwyty kabli i tektura.
3. Sprawdzić, czy w opakowaniu znajdują się wszystkie części składowe.
4. Jeśli zawartość opakowań nie jest kompletna lub są uszkodzenia, takiego urządzenia nie należy użytkować. Należy je niezwłocznie zwrócić sprzedawcy.

i WSKAZÓWKA:

Na urządzeniu może znajdować się oraz pozostałości po produkcji. Zaleca się umycie części robota zgodnie z informacją podaną w części „Czyszczenie”.

Przegląd elementów obsługi/ Zakres dostawy

Strona 3

- 1 Hak
- 2 Hak mocujący
- 3 Śruba napędowa
- 4 Kratka zabezpieczająca
- 5 Śruba montażowa M2,5*8 mm z nakrętką
- 6 Obudowa przełącznika
- 7 Rury stojaka
- 8 Rura z nakrętką zbiornika
- 9 Zbiornik wody
- 10 Podstawa nawilżacza
- 11 Stojak z pokrywą

Strona 4: Przegląd montażu

- 12 Śruby M5*18 mm (4 x)
- 13 Podstawa (Płyta bazowa)
- 14 Płyta metalowa z otworami pod montaż (1 x)
- 15 Nakrętki M5 (4 x)
- 16 Obudowa stojaka (2 x)
- 17 Śruby M6*10 mm z nakrętkami
- 18 Silnik
- 19 Tylna siatka ochronna
- 20 Nakrętka na tylną kratkę zabezpieczającą
- 21 Śruba do mocowania śmigła
- 22 Przednia siatka ochronna

Bez rysunku:

- Pilot do zdalnego sterowania
- Śruba ST4*25 mm do zamocowania nawilżacza na stojaku
- Nakrętki M6 do mocowania silniczka na rurach stojaka (2 x)

Wskazówki dotyczące użytkowania

Urządzenie przeznaczone jest do pracy w pomieszczeniach o powierzchni nie większej, niż 60 - 70 m². W zależności od wysokości sufitu, klimatu itd. Można użyć tego urządzenia w celu poprawy wilgotności powietrza w suchych miejscach. Zapewnia to następujące korzyści:

- Zdrowy klimat w pomieszczeniu i co za tym idzie dobre samopoczucie.
- Wilgotność względna w granicach 45 % do 65 % może zapewnić przyjemną wilgotność powietrza.
- Zalecamy stosowanie nawilżacza powietrza przy temperaturach pomiędzy 5 °C a 40 °C i niskiej wilgotności.
- Zapobiega unoszeniu się kurzu, zatem jest idealnie dostosowane dla alergików.
- Skóra jest nawilżona.

- Chroni przed wysuszeniem mebli i zapobiega tworzeniu się szczelin w parkietach czy podłogach drewnianych.
- Tłumi wyładowania elektrostatyczne w powietrzu.
- Urządzenie działa lepiej, jeśli drzwi i okna są zamknięte podczas użytkowania w trybie mgły.

WSKAZÓWKA:

Nie zapominać o regularnej wentylacji.

Podłączenie elektryczne

1. Zanim połączycie Państwo wtyczkę z gniazdkiem proszę sprawdzić, czy napięcie sieci jest zgodne z napięciem urządzenia. Odpowiednie informacje znajdują Państwo na tabliczce identyfikacyjnej urządzenia.
2. Proszę podłączyć urządzenie do przepisowo zainstalowanego gniazdka z zestykiem ochronnym. Wskaźnik świetlny POWER pokazuje podłączenie zasilania.

Wstawianie baterii do pilota

(Baterie nie są zawarte w komplecie urządzenia.)

1. Otwórz pokrywkę kieszeni na baterie na tylnej ścianie pilota.
2. Włóż 2 baterie MICRO typu R03 „AAA” 1,5V.
3. Zwróć uwagę na prawidłowe ułożenie biegunów. Szczegóły znajdują się w komorze baterii.
4. Zamknij pojemnik na baterie.

Zasięg pilota

Pilot posiada zasięg ok. 8 metrów. Jeśli zasięg skraca się, należy wymienić baterie.

- Aby użyć pilota, należy nakierować go na czujnik w przedniej części obudowy przełącznika.
- Sprawdzić, czy nie ma przeszkód między pilotem a czujnikiem.
- Kąt pilota względem czujnika pilota nie powinien przekraczać 30° na prawo, lewo, w górę i w dół.

Miejsce ustawienia

- Urządzenie należy ustawiać na równej, antypoślizgowej powierzchni.
- Nie stawiać urządzenia na drewnianych powierzchniach, ze względu na ryzyko deformacji pod wpływem wilgoci.
- Uważać na znajdujące się w pobliżu urządzenia elektryczne. Nie wolno ich zamoczyć.
- Umieścić w odległości co najmniej 2 metrów od urządzeń elektrycznych i delikatnych mebli.

Instrukcja montażu

Urządzenie należy całkowicie złożyć przed użyciem! Zalecamy sprawdzenie rysunków w rozdziałach „Przegląd elementów obsługi” oraz „Przegląd montażu” podczas montażu.

Urządzenie bazowe (Rys. a–c)

1. Dokręcić rury (7) na stojaku (13). Użyć czterech śrub (12), płytki metalowej (14), oraz czterech nakrętek (15).
2. Zamocować obudowę stojaka (16) na rurach stojaka.

WSKAZÓWKA:

Nakrętki i śrubki (17) są wstępnie zainstalowane w tylnej części obudowy przełącznika.

3. Sprawdzić, czy śruby (17) nie zostały przypadkiem dokręcone zbyt głęboko. W takim przypadku odkręcić troszkę śruby. Nie wykręcać ich całkowicie!

WSKAZÓWKA:

Jeśli śruba lub kolek wypadną, należy postąpić w poniższy sposób:

- Przytrzymać wstępnie złożone urządzenie (silniczki (18), obudowę przełącznika (6), oraz bazę nawilżacza (10)), aby nakierować silniczki w dół.
- Włożyć nakrętkę (M6) na wałek na boku otworów na rury.
- Przykręcić dwie śruby (17) w tylnej części obudowy przełącznika delikatnie do nakrętek.

4. Ustawić wstępnie złożone urządzenie na głębokości ok. 3 cm na rurach stojaka.

WSKAZÓWKA:

Kabel nawilżacza musi być poprowadzony między dwoma rurami.

Zamontować wstępnie złożone urządzenie na rurach stojaka poprzez dokręcenie dwóch śrub (17).

5. Zamontować bazę nawilżacza (10) za pomocą dużej śruby (ST4*25 mm) do bazy w stojaku. Aby to zrobić należy włożyć śrubkę od spodu poprzez stojak i jego obudowę do niewielkiego zewnętrznego otworu (Rys. po prawej stronie).

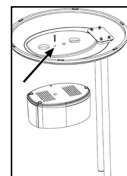

Wentylator (Rys. d)

6. Zdjąć wstępnie zainstalowaną nakrętkę (20) z silniczka (18). Trzymać blisko pod ręką.
7. Dopasować tylną kratkę zabezpieczającą (19) do zagłębienia na silniczku (18).

WSKAZÓWKA:

Uchwyt musi być nakierowany do góry.

8. Dokręcić nakrętkę (20) w tylnej części kratki zabezpieczającej w prawo.
9. Zamocować skrzydła (3). Kiedy to robimy, należy użyć prowadnicy na wałku silniczka.
10. Dokręcić śrubę (21) skrzydeł w lewo.
11. Zdjąć wstępnie zamocowaną śrubę oraz nakrętkę (5) z przedniej kratki zabezpieczającej (22). Trzymać blisko pod ręką.
12. Otworzyć haki mocujące (2) w przedniej kratce ochronnej.

13. Zamocować przednią kratkę zabezpieczającą poprzez połączenie nacięcia w haku (1) z tylną kratką zabezpieczającą.

WSKAZÓWKA:

Otwory na śrubę (5) w przedniej i tylnej kratce zabezpieczającej należy dopasować do siebie.

14. Zamocować kratkę zabezpieczającą za pomocą śrubki i nakrętki (5).
15. Zamknąć cztery haki mocujące (2).

Nawilżacz (Rys. e–f)

Rura być może została już zamocowana na obudowie przełącznika. W tym przypadku kontynuować montaż od elementu 18.

16. Poprowadzić rurę (8) od przodu do tyłu między dwoma rurami stojaka (7). Następnie wstawić rurę od dołu do góry poprzez otwory na spodzie obudowy przełącznika (6).

WSKAZÓWKA:

Końcówka rury z nakrętką zbiornika musi być ustawiona z przodu ponad nawilżaczem.

17. Wstawić rurę od tyłu do przodu poprzez otwór na górze obudowy przełącznika.
18. Pociągnąć rurę mocno tak, aby leżała na płasko stykając się z tylną częścią obudowy przełącznika.

WSKAZÓWKA:

Dwie końcówki rury powinny być w przybliżeniu tej samej długości.

19. Połączyć górną końcówkę rury z łącznikiem rury na kratce zabezpieczającej (22).

WSKAZÓWKA:

Rura ponad obudową przełącznika nie może „zwisnąć”. Woda, która zbiera się w rurze zapobiega formowaniu się mgły. W razie konieczności wepchnąć z powrotem górny element rury.

20. Umieścić zbiornik wody (9) na bazie nawilżacza (10).
21. Zamocować nakrętkę zbiornika na dolnej końcówce rury na zbiorniku wodnym. Zagłębienie w nakrętce zbiornika musi dopasować się do nacięcia na otworze zbiornika wodnego.

WSKAZÓWKA:

- Nakrętka zbiornika na końcówce rury może być obrócona.
- Zbiornik wody musi być dokładnie zamocowany na bazie, tak, aby mgła nie uciekała między zbiornikiem wody a bazą. W razie konieczności dokręcić dolną część rury.

Obsługa

Nalewanie wody

UWAGA:

Nie napełniać zbiornika wodnego wodą z suszarek na ubrania ani wodą z dodatkami (np. olejki aromatyczne, perfumy, zmiękczacze lub inne chemikalia). Może to uszkodzić urządzenie.

WSKAZÓWKA:

- Korzystać wyłącznie z destylowanej lub przegotowanej, zimnej wody bez dodatków.
- Wymieniać wodę, co 3 dni, nawet, jeśli nie jest całkowicie zużyta.
- Jeśli nie korzystano z urządzenia przez dłuższe okresy, wylać wodę z zbiornika oraz z bazy nawilżacza.
- Pociągnąć końcówkę rury z nakrętką zbiornika, aby ją z niego zdjąć.
- Podnieść zbiornik z bazy nawilżacza i obrócić go. W dolnej części zbiornika znajduje się otwór do nalewania wody.
- Odkręcić nakrętkę zbiornika i napełnić wodą do ok. 1 centymetra poniżej obrzeża. Zbiornik utrzymuje ok. 3 litrów.
- Zamknąć nakrętkę ponownie i umieścić zbiornik z powrotem na bazie.
- Umieścić końcówkę rury z nakrętką zbiornika na zbiorniku.

WSKAZÓWKA:

Uważać na zagłębienie na nakrętce zbiornika (patrz instrukcje montażu, pozycja 21).

Podstawowe ustawienia

Zanim uruchomicie Państwo urządzenie proszę ustawić odpowiedni kąt nachylenia dmuchawy. Odpowiedni kąt nachylenia mogą Państwo ustawić przechylając obiema rękoma obudowę dmuchawy.

WSKAZÓWKA:

- Kąt nachylenia wynosi około 10 stopni.
- Rura powyżej obudowy przełącznika nie może „zwisnąć” z powodu nachylenia dmuchawy. Woda, która zbiera się w rurze zapobiega formowaniu się mgły.

Można posługiwać się urządzeniem za pomocą pilota, jak również przycisków na obudowie przełącznika. Funkcje są identyczne.

WSKAZÓWKA:

Dioda LED na obudowie przełącznika pokazuje ustawienia.

ON/OFF Włączanie/wyłączenie

Za pomocą przycisku **ON/OFF** należy włączyć lub wyłączyć urządzenie.

i WSKAZÓWKA:

- Kiedy włączamy pierwszy raz po podłączeniu wtyczki do sieci, wentylator działa w trybie NOR (normalnym) z niską prędkością (LO).
- Po ponownym włączeniu i wyłączeniu za pomocą przycisku **ON/OFF** urządzenie wciąż działa w ostatnim ustawionym trybie.

SPEED Prędkość

Naciśnij przycisk **SPEED**, aby wybrać jeden z trzech poziomów prędkości.

- LO niska
- MI średnia
- HI wysoka

TIMER Timer

Aby urządzenie zostało wyłączone o określonym czasie, naciśnij przycisk **TIMER**.

i WSKAZÓWKA:

Każde naciśnięcie przycisku **TIMER** przedłuża czas pracy o pół godziny.

Maksymalny czas wylaczania: 7,5 godziny.

MODE Funkcje zmiany nadmuchu

Urządzenie jest wyposażone w dwie funkcje specjalne o nazwie: NAT (NATURE) i SLE (SLEEP). W przypadku każdej z nich wentylator pracuje na różnych obrotach.

Naciśnij przycisk **MODE**, aby włączyć te funkcje.

NAT Tryb naturalny

- Jeśli wybrano ustawienie HI (wysoka prędkość), prędkość zmienia się między ustawieniem wysoka – średnia – niska – wył.
- Jeśli wybrano ustawienie MI (średnia prędkość), prędkość zmienia się między ustawieniem średnia – niska – wył.
- Przy ustawieniu LO (niska prędkość), prędkość zmienia się między ustawieniem niska – wył.

SLE Tryb funkcji sen

- Jeśli ustawiono prędkość HI: Wentylator działa w pierwszych 30 minutach jak w trybie „Naturalnym” przy usta-

wieniu prędkości HI. W kolejnych 30 minutach wentylator działa jak w trybie „Naturalnym” z prędkością ustawioną jako MI. W pozostałym czasie wentylator działa jak w trybie „Naturalnym” z prędkością ustawioną jako LO.

- Jeśli ustawiono prędkość MI: Wentylator działa w pierwszych 30 minutach jak w trybie „Naturalnym” z prędkością ustawioną jako MI. Przez pozostały czas wentylator działa jak w trybie „Naturalnym” z prędkością ustawioną jako LO.
- Jeśli ustawiono prędkość LO: Przelączenie między niską prędkością a zamykaniem wentylatora jak w trybie „Naturalnym”.

NOR Normalnym

- Wybierz funkcję NOR (NORMAL), aby powrócić do normalnego trybu pracy.

OSC Oscylacja

- Po wybraniu funkcji **OSC** urządzenie oscyluje samodzielnie w zakresie około 60 stopni.
- Aby wyłączyć funkcję, naciśnij ponownie przycisk **OSC**.

MOIST Mgiełka

Nawilżacz można włączać i wyłączać bez względu na tryb wentylatora.

Nacisnąć przycisk **MOIST** aby wybrać natężenie mgły:

- LO niska
- MI średnia
- HI wysoka

Aby wyłączyć funkcję, nacisnąć ponownie przycisk **MOIST**.

Dolewanie wody

1. Wyłączyć urządzenie.
2. Wyjąć wtyczkę z gniazda.
3. Jeśli to konieczne, wylać pozostałą wodę ze zbiornika.
4. Postępować zgodnie z opisem w rozdziale „Nalewanie wody”.

Wylączanie

1. Wyłączyć urządzenie.
2. Wyjąć wtyczkę z gniazda.
3. Opróżnić zbiornik wodny oraz bazę nawilżacza, jeśli nie zamierzamy korzystać z urządzenia przez dłuższy czas.

Czyszczenie



OSTRZEŻENIE:

- Przed czyszczeniem zawsze wyciągaj wtyczkę z gniazda sieciowego.

OSTRZEŻENIE:

- Jeżeli chcesz zdjąć kratkę zabezpieczającą: wyłączaj zawsze urządzenie i wyciągaj wtyczkę sieciową.
- Urządzenia parze nie wolno do czyszczenia zanurzać w wodzie. Może to doprowadzić do porażenia elektrycznego lub pożaru.

UWAGA:

- Nie używaj szczotki drucianej ani innych podobnych przedmiotów.
- Nie używaj ostrych lub ściernych środków czyszczących.

Obudowa

- Czyść zewnętrzne powierzchnie urządzenia suchą szmatką, bez żadnych dodatków.
- W przypadku zabrudzeń ciężkich do usunięcia należy przetrzeć urządzenie lekko wilgotną ściereczką, a następnie wytrzeć je do sucha.

Zbiornik wody

- Oplukać zbiornik czystą wodą.
- Wysuszyć go przed ponownym zamknięciem.

Podstawa nawilżacza

- Miejsce zamocowania zbiornika wody należy czyścić co 3 dni.
- Wytrzeć obszar wilgotną szmatką.
- W razie potrzeby użyć kilka kropel białego octu i poczekać ok. 5 minut.
- Następnie ponownie wytrzeć obszar do czysta.
- Uparte zabrudzenia można rozluźnić nylonową szczotką.

Odwapianie

Ilość osadzającego się kamienia zależy od stopnia twardości wody oraz częstotliwości używania urządzenia.

- Jeśli zbiornik jest bardzo brudny dodać ok. 100 ml białego octu do wody do czyszczenia.
- Pozostawić roztwór w zbiorniku przez ok. 10 minut.
- Oplukać zbiornik czystą wodą.

Usuwanie usterek

Problem	Możliwa przyczyna	Rozwiązanie
Urządzenie nie działa.	Brak zasilania	Sprawdzić gniazdko sieciowe.
	Uszkodzona elektronika.	Zasięgnąć informacji u dilerów lub w centrum serwisowym
Dioda POWER LED oraz jedna z diod MOIST LED's (LO/MI/Hi) pali się, ale w ogóle nie ma mgły.	Zbiornik wodny jest pusty.	Uzupelnić zbiornik wody.
Nie ma wystarczającej ilości mgły.	Woda zgromadziła się w rurze poniżej obudowy przełącznika.	Wepchnąć górną część rury z powrotem, aby woda nie mogła się zbierać.
	Nawilżacz jest zabrudzony.	Wyczyścić nawilżacz.
	Woda jest brudna.	Wymienić wodę.
Mgła lub woda ucieka między zbiornikiem wody a bazą nawilżacza.	Zbyt krótka jest dolna część rury.	Wyciągnąć z powrotem górną część rury, aby zbiornik wodny dopasował mocno na bazie.
Unosi się nieprzyjemny zapach.	Woda jest za stara lub za brudna.	Zmienić wodę i wyczyścić nawilżacz.

Dane techniczne

Model:.....PC-VL 3111 LB
Napięcie zasilające:220–240 V~, 50 Hz
Pobór mocy:85 W
Stopień ochrony:I
Masa netto:ok. 3,60 kg

Zastrzegamy sobie prawo wprowadzania zmian technicznych i projektowych w trakcie ciągłego rozwoju produktu.

To urządzenie zostało przetestowane zgodnie z wszystkimi obowiązującymi, aktualnymi dyrektywami CE i zbudowane zgodnie z najnowszymi przepisami bezpieczeństwa.

Warunki gwarancji

Przyznajemy 24 miesiące gwarancji na produkt licząc od daty zakupu.

W tym okresie będziemy bezpłatnie usuwać w terminie 14 dni od daty dostarczenia wadliwego sprzętu z kartą gwarancyjną do miejsca zakupu wszystkie uszkodzenia powstałe w tym urządzeniu na skutek wady materiałów lub wadliwego wykonania, naprawiając oraz wymieniając wadliwe części lub (jeśli uznamy za stosowne) wymieniając całe urządzenie na nowe.

Sprzęt do naprawy powinien być dostarczony w komplecie wraz z dowodem zakupu oraz z ważną kartą gwarancyjną do sprzedawcy w miarę możliwości w oryginalnym opakowaniu lub innym odpowiednim dla zabezpieczenia przed uszkodzeniem. W razie braku kompletnego opakowania fabrycznego, ryzyko uszkodzenia sprzętu podczas transportu do i z miejsca zakupu ponosi reklamujący.

Naprawa gwarancyjna nie dotyczy czynności przewidzianych w instrukcji obsługi, do wykonania których zobowiązany jest użytkownik we własnym zakresie i na własny koszt.

Gwarancja nie obejmuje:

- mechanicznych, termicznych, chemicznych uszkodzeń sprzętu i wywołanych nimi wad,
- uszkodzeń powstałych w wyniku działania sił zewnętrznych takich jak wyładowania atmosferyczne, zmiana napięcia zasilania i innych zdarzeń losowych,
- nieprawidłowego ustawienia wartości napięcia elektrycznego, zasilanie z nieodpowiedniego gniazda zasilania,
- sznurów połączeniowych, sieciowych, żarówek, baterii, akumulatorów,
- uszkodzeń wyrobu powstałych w wyniku niewłaściwego lub niezgodnego z instrukcją jego użytkowania, przechowywania, konserwacji, samowolnego zrywania plomb oraz wszelkich przeróbek i zmian konstrukcyjnych dokonanych przez użytkownika lub osoby niepowołane,
- roszczeń z tytułu parametrów technicznych wyrobu, o ile są one zgodne z podanymi przez producenta,
- prawidłowego zużycia i uszkodzeń, które mają nieistotny wpływ na wartość lub działanie tego urządzenia.

Karta gwarancyjna bez pieczętki sklepu, daty sprzedaży, nie wypełniona, źle wypełniona, ze śladami poprawek, nieczytelna wskutek zniszczenia, bez możliwości ustalenia miejsca sprzedaży oraz dołączonego dowodu zakupu jest nieważna.

Korzystanie z usług gwarancyjnych nie jest możliwe po upływie daty ważności gwarancji. Gwarancja na części lub całe urządzenie, które są wymieniane kończy się, wraz z końcem gwarancji na to urządzenie.

Wszystkie inne roszczenia, wliczając w to odszkodowania są wykluczone chyba, że prawo przewiduje inaczej. Roszczenia wykraczające poza tą umowę nie są uwzględniane przez tą gwarancję.

Gwarancja na sprzedany towar konsumpcyjny nie wyłącza, nie ogranicza ani nie zawiesza uprawnień kupującego wynikających z niezgodności towaru z umową.

Gwarancja oraz zawarte w niej warunki obowiązują na terenie Rzeczypospolitej Polskiej.

Dystrybutor:
CTC Clatronic Sp. z o.o.
Ul. Brzeska 1
45-960 Opole

Usuwanie

Usuwanie baterii



Jako użytkownicy mają Państwo zgodny z prawem obowiązek do zwrotu zużytych baterii bądź akumulatorów.

Wyjąć baterię z pilota przed użyciem urządzenia.

UWAGA:

Nie wolno wyrzucać baterii /akumulatorów z odpadami gospodarstwa domowego!

- Zużyte baterie należy przekazać do odpowiedniego punktu zbiórki lub diler.
- W miejskich lub lokalnych instytucjach rządowych można uzyskać informacje na temat punktów zbiórki.

Znaczenie symbolu „Pojemnik na śmieci”



Proszę oszczędzać nasze środowisko, sprzęt elektryczny nie należy do śmieci domowych.

Proszę korzystać z punktów zbiorczych, przewidzianych do zdawania sprzętu elektrycznego, i tam proszę oddawać sprzęt elektryczny, którego już nie będą Państwo używać.

Tym sposobem pomagają Państwo unikać potencjalnych następstw niewłaściwego usuwania odpadów, mających wpływ na środowisko i zdrowie ludzi.

Tą drogą przyczyniają się Państwo do ponownego użycia, do recyklingu i do innych form wykorzystania starego sprzętu elektrycznego i elektronicznego.

Informacje, gdzie można zdać sprzęt, otrzymają Państwo w swoich urzędach komunalnych lub w administracji gminy. Twój sprzedawca i partner umowy jest również zobowiązany do bezpłatnego odbioru starego urządzenia.

Használati utasítás

Köszönjük, hogy a termékünket választotta. Reméljük, elégedetten használja majd a készüléket.

A használati útmutatóban található szimbólumok

Az ön biztonságára vonatkozó utasítások kifejezetten meg vannak különböztetve. Kérjük, mindenképpen ügyeljen ezekre annak érdekében, hogy elkerülje a baleseteket és a készülék károsodását:

FIGYELMEZTETÉS:

Egészségét károsító veszélyforrásokra figyelmeztet és rámutat a lehetséges sérülési lehetőségekre.

VIGYÁZAT:

Lehetséges veszélyre utal, mely a készülékben vagy más tárgyokban kárt tehet.

MEGJEGYZÉS:

Tippeket és információkat emel ki.

Tartalom

A kezelőelemek áttekintése	3
Az összeszerelés áttekintése	4
Általános megjegyzések	68
Speciális biztonsági előírások	
a készülékre vonatkozóan	69
Az elemek kezelése	71
A készülék kicsomagolása	71
A kezelőelemek áttekintése / A csomag tartalma	71
Megjegyzések használatra	71
Elektromos csatlakoztatás	71
Elemek behelyezése a távirányítóba	72
Távirányító működési tartománya	72
Felállítási hely	72
Szerelési útmutató	72
Alapzat (a – c. ábra)	72
Ventilátor (d. ábra)	72
Párásító (e – f. ábra)	73
Kezelés	73
Feltöltés vízzel	73
Alapbeállítások	73
ON / OFF Be- / kikapcsolás	73
SPEED Fordulatszám	73
TIMER Időzítő	73
MODE Fűváltó funkciók	74
OSC Oszcilláció	74
MOIST Köd	74
Víz újratöltése	74
Kikapcsolás	74

Tisztítás	74
Burkolat	75
Víztartály	75
Párásító alapzata	75
Vízkömentesítés	75
Hibaelhárítás	75
Műszaki adatok	75
Hulladékkezelés	75
Az elemek megsemmisítése	75
A „kuka” piktogram jelentése	76

Általános megjegyzések

A készülék használatba vétele előtt gondosan olvassa végig a használati utasítást, és őrizze meg a garancialevéllel, a pénztári nyugtával és lehetőleg a csomagolókartonnal, ill. az abban lévő béléssanyaggal együtt! Amennyiben a készüléket harmadik személynek adja tovább, a használati útmutatót is adja a készülékhez.

- Kizárólag személyi célra használja a készüléket, és csupán arra, amire való! A készülék nem ipari jellegű használatra készült.
- Ne használja a szabadban! Ne tegye ki erős hőhatásnak, közvetlen napsugárzásnak és nedvességnek (semmi esetre se mártsa folyadékba), és óvja az éles szélektől! Ne használja a készüléket vizes kézzel! Ha a készülék vizes vagy nedves lett, azonnal húzza ki a konnektorból!
- Kapcsolja ki a készüléket és mindig húzza ki a csatlakozót a dugaszoló aljzatból (a csatlakozót, ne pedig a vezetékét húzza), ha nem használja a készüléket, tartozékokat szerel fel rá, tisztítja vagy zavart észlel.
- Ne hagyja órákra felügyelet nélkül a készüléket. Ne menjen el otthonról, ha a készülék működik.
- A készüléket és a hálózati kábelt rendszeresen ellenőrizni kell, hogy nincs-e rajta sérülés jele. Ha sérülést lát rajta, a készüléket nem szabad használni.
- Csak eredeti tartozékokat használjon!
- Gyermekei biztonsága érdekében ne hagyja általuk elérhető helyen a csomagolóelemeket (műanyag zacskó, karton, sztiropor stb.)!

FIGYELMEZTETÉS:

Kisgyermeket ne engedjen a fóliával játszani.
Fulladás veszélye állhat fenn!

Speciális biztonsági előírások a készülékre vonatkozóan



Tisztítsa meg a víztartályt 3 naponta.



FIGYELMEZTETÉS:

- A vízben vagy a környezetben található mikroorganizmusok a készülék környezetében elszaporodhatnak a víztartályban és a levegőbe kerülhetnek, ami súlyos egészségi problémákat okozhat, ha 3 naponként nem cseréljük le a víztartály vizét, és nem tisztítjuk ki megfelelően a víztartályt.
- Vízzel való feltöltéskor vagy tisztítás során válassza le a készüléket az elektromos hálózatról.



VIGYÁZAT:

- A beépített párástító ultrahanggal működik. Ez a hang zavarhatja a háziállatokat.
 - Ne helyezze a készüléket közvetlenül melegítő készülékek vagy elektromos berendezések mellé.
 - Ne karcolja össze az ultrahangfejet.
- Vegye figyelembe, hogy a magas páratartalom elősegíti az élő szervezetek növekedését a környezetben.
 - A készülék felállítási helyén nem képződhet pára vagy nedvesség. Csökkenteni kell a teljesítményt, ha párasságot tapasztal. Ha nem csökkenthető a teljesítmény, a készüléket csak szakaszosan szabad használni. A nedvszívó anyagok, mint pl. szőnyegek, függönyök, drapériák vagy asztalterítők nem válhatnak nedvessé.
 - A víztartályt háromnaponta ki kell üríteni és újra kell tölteni. A víztartályt meg kell tisztítani tiszta vízzel feltöltés előtt. A víztartály felületén vagy belső felületén képződött lerakódásokat, maradékokat és koszrétegeket el kell távolítani. Minden felületet szárazra kell törölni.

- Soha ne hagyjon vizet a tartályban, amikor a készülék nincs használatban.
- Tárolás előtt ürítse ki és tisztítsa meg a párástót. Tisztítsa meg a párástót a következő használat előtt.
- Ne dugja az ujját a védőrácsba, és más tárgyakat se dugjon bele!
- Vigyázat hosszú haj esetén: a hosszú hajszájakat a légáramlat beszívhatja!
- A készüléket csak zárt védőrácscsal szabad működtetni!
- Ha le kell szerelnie a ventilátor védőt, előtte kapcsolja ki a készüléket és húzza ki a konnektorból.
- A készülék megfelelő aljzatra helyezendő, hogy működés közben fel ne boruljon!
- Ne állítsa a készüléket kályha vagy más hőforrás közelébe.
- Ne javítsa saját kezűleg a készüléket. Mindig lépjen kapcsolatba szakképzett szerelővel. Ha a villanyvezeték megsérül, a gyártónak, a szerviz ügynökségnek vagy más, hasonlóan képzett személynek kell a javítást végeznie, a veszélyek elkerülése érdekében.
- Ezt a készüléket 8 évnél idősebb gyerekek, illetve csökkent fizikai, érzékelési és mentális képességekkel rendelkezők, valamint kellő tapasztalattal és ismeretekkel nem bíró személyek csak akkor használhatják, ha közben felügyelik őket vagy megtanítják a készülék biztonságos használatára, emellett tisztában vannak a kapcsolódó veszélyekkel.
- Gyerekek ne játsszanak a készülékkel!
- A tisztítást és a karbantartást gyermek felügyelet nélkül ne végezze!
- Tisztításkor ne merítse víz alá a készüléket. Kérjük, kövesse a “Tisztítás” fejezetben leírt utasításokat.

Az elemek kezelése



Tilos tölteni!



Ne szerelje szét!



Behelyezéskor ügyeljen a helyes polarításra!



Tartsa távol gyerekektől!



Ne zárja rövidre!



Robbanásveszély!

Ne tegye ki az elemeket intenzív hőhatásnak, például napsütésnek, tűznek vagy hasonlóknak.

- A telepekből sav szivároghat. Ha a készüléket hosszabb ideig nem használja, vegye ki a telepeket.
- Az elem megfolyása esetén ügyeljen rá, hogy ne dörzsölje a folyadékot a szemébe vagy a nyálkahártyára. Érintkezés esetén mossa meg a kezét, és tiszta vízzel öblítse ki a szemét. Ha a tünetek nem múlnak, forduljon orvoshoz.
- Ne használjon különböző típusú elemeket vagy új és használt elemeket együtt.
- A használt elem nem a háztartási szemétkébe való! Adja le a használt elemeket az illetékes gyűjtőhelyen vagy a kereskedőnél.

A készülék kicsomagolása

1. Vegye ki a készüléket a csomagból.
2. Távolítsa el az összes csomagolóanyagot, úgymint a fóliákat, töltőanyagot, kábelrögzítőket és a kartondoboz csomagolást.
3. Ellenőrizze a csomagot, hogy minden megvan-e.
4. Ha a csomag tartalma nem teljes vagy sérülések találhatók, ne vegye használatba a készüléket. Azonnal vigye vissza az értékesítőhöz.

i MEGJEGYZÉS:

A készülék poros lehet, vagy gyártási maradékok lehetnek rajta. Javasoljuk, hogy a „Tisztítás” részben leírtak szerint tisztítsa meg a készüléket.

A kezelőelemek áttekintése / A csomag tartalma

3 oldal

- 1 Akasztó
- 2 Rögzítőkampó
- 3 Légcsavar

- 4 Védőrács
- 5 M2,5*8 mm csavar csavaranyával
- 6 Kapcsolóház
- 7 Állványcsövek
- 8 Cső a tartály fedelével
- 9 Víztartály
- 10 Párásító alappal
- 11 Állvány burkolattal

4 oldal: Az összeszerelés áttekintése

- 12 csavarok M5*18 mm (4 x)
- 13 Talp (Alaplemez)
- 14 Fémlemez rögzítő furatokkal (1 x)
- 15 M5 csavaranyák (4 x)
- 16 Állvány burkolata (2 x)
- 17 M6*10 mm csavarok anyával
- 18 Motor
- 19 Hátsó védőrács
- 20 A hátsó védőrácsra való csavaranya
- 21 Rögzítőcsavar a propellerhez
- 22 Elülső védőrács

Kép nélkül:

- Távirányító
- ST4*25 mm csavar a párásító rögzítéséhez az állványra
- M6 csavaranyák a motor rögzítésére az állvány csöveihez (2 x)

Megjegyzések használata

A készülék max. 60 - 70 m² méretű helyiségekhez készült. Ez függ a plafon magasságától, klímától, stb. Használhatja a készüléket a páratartalom növelésére száraz környezetben. Ez az alábbi előnyökkel jár:

- Egészséges szobai klímát, és ezzel jó közérzetet biztosít.
- A 45% - 65% közé eső relatív páratartalom kellemes levegőnedvességet biztosít.
- A légnedvesítő használatát 5 °C és 40 °C közötti hőmérsékleten és alacsony páratartalomnál javasoljuk.
- Megakadályozza a por felemelkedését, ami ideális az allergiában szenvedőknek.
- A bőre nedvességet kap.
- Védi a bútorokat a kiszáradástól, és megakadályozza a parkettában vagy a fapadlóban a rések kialakulását.
- Csökkenti a levegő elektrosztatikus feltöltődését.
- A készülék akkor működik legjobban a párásítás üzemmód használatában, ha az ajtók és ablakok zárva vannak.

i MEGJEGYZÉS:

Ne felejtse el rendszeresen szellőztetni.

Elektromos csatlakoztatás

1. Mielőtt a csatlakozó dugót bedugná a konnektorba, ellenőrizze, hogy egyezik-e a használni kívánt hálózati

feszültség a készülékével! Az adatokat megtalálja a típuscímkén.

2. Csatlakoztassa a készüléket szabályszerűen felszerelt, földelt, konnektorba! A POWER jelzőlámpa jelzi, hogy a készülék áramellátása csatlakoztatva van.

Elemek behelyezése a távirányítóba

(a csomag nem tartalmazza az elemeket.)

1. Nyissa fel a távirányító hátoldalán az elemrekeszt.
2. Helyezzen be 2 db R03 „AAA” 1,5V típusú kis ceruza-elemet.
3. Ügyeljen a megfelelő pólusokra. A részletek az elem-tartó belsejében találhatóak.
4. Csukja be az elemrekeszt.

Távirányító működési tartománya

A távirányító működési tartománya kb. 8 méter. Ha a működési tartomány csökken, ki kell cserélni az elemeket.

- A távirányítót a használathoz irányítsa a kapcsolóház elején található érzékelőre.
- Ügyeljen arra, hogy ne legyen semmilyen akadály a távirányító és az érzékelő között.
- A távirányító szöge a távirányító érzékelőjéhez képest nem lépheti túl a 30 °-ot balra, jobbra, felfelé és lefelé sem.

Felállítási hely

- Felállítási helyként csúszásmentes és sík felületet ajánlunk.
- Ne helyezze a készüléket fára, hogy elkerülje a nedvesség okozta deformációt.
- Ügyeljen a közelében lévő elektromos eszközökre. Nem csapódhat ki azokra nedvesség.
- Tartson 2 méter távolságot az elektromos készülékektől és érzékeny bútoroktól, hogy megvédje azokat a nedvességtől.

Szerelési útmutató

A készüléket használat előtt teljesen össze kell szerelni! Javasoljuk, hogy összeszereléskor nézze meg az „A kezelelélemek áttekintése” és az „Az összeszerelés áttekintése” részekben található ábrákat.

Alapzat (a–c. ábra)

1. Csavarozza a csöveket (7) az állványra (13). Használja fel a négy csavart (12), a fémelemzt (14) és a négy csavaranyát (15).
2. Csatlakoztassa az állvány burkolatát (16) az állvány csöveihez.

MEGJEGYZÉS:

A csavaranyák és csavarok (17) előre be vannak helyezve a kapcsolóház hátuljába.

3. Ellenőrizze, hogy a csavarok (17) nem túl mélyen lettek-e becsavarva. Ha igen, kissé csavarja ki azokat. Ne csavarja ki teljesen a csavarokat!

MEGJEGYZÉS:

Ha egy csavar vagy anya leeset, járjon el a következő módon.

- Tartsa úgy az előzetesen összeszerelt egységet (motor (18), kapcsolóház (6) és a párasító alapzata (10)), hogy a motor lefelé nézzen.
- Helyezzen egy-egy anyát (M6) a tengelyre a csövek számára kialakított mélyedések oldalán.
- Csavarja be a két csavart (17) a kapcsolóház hátulján, hogy bekapjanak az anyákba.

4. Helyezze az előzetesen összeszerelt egységet körülbelül 3 cm-es mélységben az állvány csöveire.

MEGJEGYZÉS:

A párasító kábelét a két cső között kell elvezetni.

- Rögzítse az előzetesen összeszerelt egységet az állvány csöveihez a két csavart meghúzásával (17).
5. Rögzítse a párasító alapzatát (10) a nagyméretű csavarral (ST4*25 mm) az állvány alapzatához. Ehhez tolja át középen a csavart alulról az állvány alapzatán és a burkolaton a kis külső furatba (lásd a jobb oldalon lévő ábra).

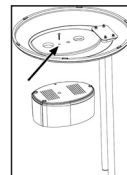

Ventilátor (d. ábra)

6. Távolítsa el az előre felszerelt csavaranyát (20) a motorról (18). A közelben rakja le.
7. Igazítsa a hátsó védőrácsot (19) a motor mélyedéseire (18).

MEGJEGYZÉS:

A fogantyúnak felfelé kell néznie.

8. Húzza be a csavaranyát (20) az óramutató járásával megegyező irányba a hátsó védőrács rögzítéséhez.
9. Helyezze fel a propellert (3). Ügyeljen a motortengelyen lévő vezetőcsapra.
10. Húzza be a propeller csavarját (21) az óramutató járásával ellentétes irányba.
11. Távolítsa el az előre felszerelt csavart és csavaranyát (5) az elülső védőrácsról (22). A közelben rakja le.
12. Nyissa ki az akasztókat (2) az elülső védőrácsra.
13. Helyezze fel az elülső védőrácsot úgy, hogy beakaszolja az akasztót a hátsó védőrácsba (1).

MEGJEGYZÉS:

Az elülső és hátsó védőrács csavarfuratainak (5) egymáshoz kell illeszkedniük.

14. Rögzítse a védőrácsot a csavarral és a csavaranyával (5).
15. Zárja be a négy akasztót (2).

Párásító (e–f. ábra)

Előfordulhat, hogy a cső már fel van szerelve a kapcsolóházra. Ebben az esetben a 18. lépéstől folytassa az összeszerelést.

16. Vezesse át a csövet (8) előlről hátrafelé a két állványcső (7) között. Ezután csúsztassa át a csövet alulról felfelé a kapcsolóház (6) alján lévő nyíláson át.

MEGJEGYZÉS:

A cső végét a tartály fedelével a párasító felett, elöl kell elhelyeznie.

17. Vezesse át a csövet a kapcsolóház tetején lévő nyíláson hátulról előre felé.

18. Húzza meg erősen a csövet, hogy feküdjön a kapcsolóház hátsó részére.

MEGJEGYZÉS:

A cső két végének körülbelül azonos hosszúságúnak kell lennie.

19. Csatlakoztassa a cső felső végét a védőrács csöcsatlakozójához (22).

MEGJEGYZÉS:

A cső a kapcsolóház felett nem „lóghat le”. A csőben felgyülemelő víz megakadályozza a permet képződését. Szükség esetén nyomja hátra a cső felső részét.

20. Helyezze a víztartályt (9) a párasító alapzatára (10).

21. Helyezze a tartály fedelét a cső végén a víztartályra. A tartály fedelén lévő bevágásnak illeszkednie kell a víztartály nyílásán lévő bevágásba.

MEGJEGYZÉS:

- A cső végén lévő tartályfedél elforgatható.
- A víztartályt biztonságosan kell az alapzathoz rögzíteni, hogy a permet ne tudjon kiszivárogni a víztartály és az alapzat között. Szükség esetén rögzítse a cső alsó részét.

Kezelés

Feltöltés vízzel

VIGYÁZAT:

Ne tölts fel a víztartályt ruhaszáritókból származó vagy adalékanyagokat (pl. illóolajokat, parfümöt, öblítőket vagy más vegyszereket) tartalmazó vízzel. Ezek figyelmen kívül hagyása károsíthatja a készüléket.

MEGJEGYZÉS:

- Csak desztillált vagy forralt hideg csapvizet használjon, adalékok nélkül.
- Cserélje le a vizet 3 naponta, még ha nem is használta el azt.
- Ha a készülék hosszú ideig nincs használatban, távolítsa el a vizet a víztartályból és a párasító alapzatáról.

- Húzza ki a cső tartályfedeles végét a víztartályból.
- Emelje fel a tartályt a párasító alapzatáról, és fordítsa fejjel lefelé. A betöltőnyílás a tartály alján található.
- Fordítsa el a tartály fedelét, és töltsön be vizet kb. 1 centiméterig a perem alá. A tartály kapacitása körülbelül 3 liter.
- Zárja vissza a fedelet, és helyezze vissza a tartályt az alapzatra.
- Helyezze a cső tartályfedeles végét a víztartályba.

MEGJEGYZÉS:

Ügyeljen a tartályfedélen lévő bevágásokra (lásd a szerelési utasításokat, 21. elem).

Alapbeállítások

Mielőtt üzembe helyezné a készüléket, állítsa be a levegő-fűvás hajlásszögét! Levegőfűvás hajlásszögét úgy állíthatja a kívánt helyzetbe, hogy mindkét kézzel fogva megbillenti a levegőfűvő burát.

MEGJEGYZÉS:

- A hajlásszög kb. 10 fok.
- A cső a kapcsolóház felett a páráképződéshez szükséges dőlés miatt nem „lóghat le”. A csőben összegyűlő víz megakadályozza a permet létrejöttét.

A készüléket a távirányítóval és a kapcsolótáblán lévő gombokkal egyaránt működtetheti. A funkciók azonosak.

MEGJEGYZÉS:

A kapcsolóházon lévő LED-ek jelzik a beállításokat.

ON/OFF Be-/kikapcsolás

Az **ON/OFF** gomb segítségével kapcsolja be vagy ki a készüléket.

MEGJEGYZÉS:

- Az elektromos hálózathoz való csatlakoztatás után, az első alkalommal történő bekapcsoláskor a ventilátor NOR (normál) üzemmódban működik alacsony fordulatszám (LO).
- Az **ON/OFF** gombbal való ki- és újbóli bekapcsolás után a készülék az utolsó beállított üzemmódban fog működni.

SPEED Fordulatszám

Nyomja meg a **SPEED** gombot, ha a három sebességfokozat egyikét szeretné kiválasztani.

- LO alacsony
- MI közepes
- HI magas

TIMER Időzítő

Ha a készüléket időre szeretné kikapcsolni, nyomja meg a **TIMER** gombot.

MEGJEGYZÉS:

A **TIMER** gomb valamennyi megnyomásával fél órával hosszabbodik meg az üzemelési idő.
A maximális kikapcsolási idő: 7,5 óra.

MODE Fűváscsere funkciók

A készülék két speciális funkcióval rendelkezik: NAT (NATURE) és SLE (SLEEP). A ventilátor fordulatszáma a két funkcióban máshogy váltakozik.

Nyomja meg a **MODE** gombot, ha ezt a funkciót szeretné bekapcsolni.

NAT Természetes mód

- Ha a HI (magas fordulatszám) beállítás van kiválasztva, a fordulatszám változik a magas – közepes – alacsony – ki értékek között.
- Ha az MI (közepes fordulatszám) beállítást választja, a fordulatszám változik a közepes – alacsony – ki értékek között.
- Az LO (alacsony fordulatszám) beállítás esetén a fordulatszám változik az alacsony – ki értékek között.

SLE Alvó mód

- Ha a HI fordulatszám van beállítva: A ventilátor az első 30 percben „Természetes módban” működik HI fordulatszám-beállításon. A következő 30 percben a ventilátor „Természetes módban” működik MI fordulatszám-beállításon. A hátralévő időben a ventilátor „Természetes módban” működik LO fordulatszám-beállításon.
- Ha az MI fordulatszám van beállítva: A ventilátor az első 30 percben „Természetes módban” működik MI fordulatszám-beállításon. A hátralévő időben pedig szintén „Természetes módban” működik LO fordulatszám-beállításon.
- Ha az LO fordulatszám van beállítva: A készülék vált alacsony fordulatszám és a ventilátor kikapcsolása között „Természetes módban”.

NOR Normál

- Válassza a NOR (NORMAL), funkciót, ha a normál üzemmóddhoz szeretne visszatérni.

OSC Oszcilláció

- Ha az **OSC** funkciót választja, a készülék önműködően kb. 60°-os szögben elhajlik.
- Ennek a funkciónak a kikapcsolásához nyomja meg ismét az **OSC** gombot

MOIST Kód

A párasító a ventilátor üzemmódjától függetlenül be- és kikapcsolható.

Nyomja meg a **MOIST** gombot a pára intenzitásának kiválasztásához:

- LO alacsony
- MI közepes
- HI magas

A funkció kikapcsolásához nyomja meg ismét a **MOIST** gombot.

Víz újratöltése

1. Kapcsolja ki a készüléket.
2. Húzza ki a dugaszt a csatlakozó aljzattól.
3. Szükség esetén öntse ki a maradék vizet a tartályból.
4. Kövesse a „Feltöltés vízzel” részben leírtakat.

Kikapcsolás

1. Kapcsolja ki a készüléket.
2. Húzza ki a dugaszt a csatlakozó aljzattól.
3. Űritse ki a víztartályt és a párasító alapzatát, ha hosszabb ideig nem kívánja használni a készüléket.

Tisztítás



FIGYELMEZTETÉS:

- Tisztítás előtt mindig húzza ki a csatlakozót.
- Ha eltávolítja a védőrácsot, mindig kapcsolja ki a készüléket és húzza ki a csatlakozót.
- A készüléket semmiképpen ne merítse vízbe tisztítás közben. Ez elektromos áramütést vagy tüzet okozhat.

VIGYÁZAT:

- Ne használjon drótkéfé vagy más súroló hatású tárgyat.
- Ne használjon agresszív vagy súroló hatású tisztítószert.

Burkolat

- A készüléket kívülről tisztítószert hozzáadása nélkül száraz ronggyal tisztítsa.
- Makacs szennyeződés esetén enyhén vizezze be a kendőt, és utána törölje szárazra a készüléket!

Víztartály

- Öblítse ki tiszta vízzel a tartályt.
- Az újbóli bezárás előtt hagyja teljesen megszáradni a tartályt.

Párásító alapzata

- A víztartály felállítási helyét háromnaponta meg kell tisztítani.
- Egy nedves ruhával tisztítsa meg a területet.
- Szükség esetén, használjon néhány csepp fehérecetet, és hagyja hatni kb. 5 percig.
- Ezután ismét törölje át a területet.
- A makacs szennyeződések egy műanyag kefével lazíthatók fel.

Vízkömentesítés

Az, hogy milyen gyakran kell a készüléket vízközteleníteni, függ a víz keménységi fokától és a használat gyakoriságától.

- Ha a tartály nagyon koszos, adjon kb. 100 ml fehérecetet a tisztításra használt vízhez.
- Kb. 10 percig hagyja a keveréket a tartályban.
- Öblítse ki tiszta vízzel a víz tartályt.

Hibaelhárítás

Probléma	Lehetséges oka	Megoldás
A készülék nem működik.	Nincs áramellátás	Ellenőrizze a csatlakozó aljzatot.
	Meghibásodott elektronika	Kérjen tanácsot a kereskedőtől vagy a szervizközponttól.
A POWER LED és az egyik MOIST LED (LO/MI/HI) világít, de a készülék nem állít elő permetet.	Üres a víz tartály.	Töltse fel a víz tartályt.
Nem képződik elég permet.	Víz gyűlt össze a csőben a kapcsolóház alatt	Nyomja vissza a cső felső részét, hogy a víz ne tudjon összegyűlni.
	A párásító koszos.	Tisztítsa ki a párásítót.
	A víz koszos.	Cserélje le a vizet.
A permet vagy a víz kiszivárog a víz tartály és a párásító alapzata között.	A cső alsó része túl rövid.	Húzza vissza a cső alsó részét, hogy a víz tartály biztosan fekdüdjön az alapon.
Roszság szag terjed.	A víz túl régi vagy koszos.	Cserélje le a vizet, és tisztítsa ki a párásítót.

Műszaki adatok

Modell: PC-VL 3111 LB
Feszültségellátás: 220–240 V~, 50 Hz
Teljesítményfelvétel: 85 W
Védelmi osztály: I
Nettó súly: kb. 3,60 kg

A műszaki és kivitelezési módosítások jogát a folyamatos termékfejlesztés miatt fenntartjuk.

Ezt a készüléket az összes vonatkozó, hatályos CE-irányelvnek megfelelően tesztelték, és a legújabb biztonsági előírásoknak megfelelően gyártották.

Hulladékkezelés

Az elemek megsemmisítése



Vásárlóként Önt törvény kötelezi a régi elemek/akkumulátorok visszavételére.

Mielőtt a készüléket kidobja, vegye ki az elemet a távirányítóból.

VIGYÁZAT:

Az elemeket/akkumulátorokat tilos a háztartási hulladékba dobni!

- A lemerült elemeket vigye egy megfelelő gyűjtőpontba vagy vissza a forgalmazóhoz.
- A gyűjtőpontokról a városi vagy helyi önkormányzat szolgálhat felvilágosítással.

A „kuka” piktogram jelentése



Kímélje környezetünket, az elektromos készülékek nem a háztartási szemétként való!

Használja az elektromos készülékek ártalmatlanítására kijelölt gyűjtőhelyeket, ott adja le azokat az elektromos készülékeit, amelyeket többé már nem kíván használni!

Ezzel segítséget nyújt ahhoz, hogy elkerülhetők legyenek azok a hatások, amelyeket a helytelen „szemétre dobás” gyakorolhat a környezetre és az emberi egészségre.

Ezzel hozzájárul az újrahasznosításhoz, a recyclinghoz és a kiöregedett elektromos és elektronikus készülékek értékesítésének egyéb formáihoz.

Az önkormányzatoknál vagy a polgármesteri hivatalokban tájékoztatást kaphat arról, hogy hova viheti a kiselejtezett készülékeket. Az Ön kereskedője és szerződéses partnere köteles a régi készüléket is ingyenesen visszavenni.

Руководство по эксплуатации

Спасибо за выбор нашего продукта. Надеемся, он вам понравится.

Символы применяемые в данном руководстве пользователя

Важные рекомендации для обеспечения вашей безопасности обозначены по особенному. Обязательно следуйте этим рекомендациям, чтобы предотвратить несчастный случай или поломку изделия:



ПРЕДУПРЕЖДЕНИЕ:

Предупреждает об опасности для здоровья и возможном риске получения травмы.



ВНИМАНИЕ:

Указывает на возможную опасность для изделия и других окружающих предметов.



ПРИМЕЧАНИЯ:

Дает советы и информацию.

Содержание

Обзор деталей прибора.....	3
Сборка	4
Общая информация	77
Особые указания по технике безопасности для этого устройства.....	78
Как обращаться с батарейками.....	80
Распаковка устройства.....	80
Обзор деталей прибора / Комплект поставки	80
Примечания по использованию.....	81
Подключение к электросети.....	81
Вставка батареек в пульт ДУ.....	81
Радиус действия пульта ДУ.....	81
Местоположение прибора.....	81
Инструкция по сборке.....	81
Опора (Рис. а – с).....	81
Вентилятор (Рис. d).....	82
Увлажнитель (Рис. е–f).....	82
Использование.....	82
Наполнение емкости водой.....	82
Подготовительная регулировка.....	83
ON/OFF Включение / выключение.....	83
SPEED Скорость.....	83
TIMER Таймер.....	83
MODE Режимы смены ветра.....	83
OSC Изменение направления.....	83
MOIST Увлажнение	84
Пополнение емкости водой.....	84
Конец использования.....	84

Чистка	84
Кожух	84
Емкость для воды	84
Корпус увлажнителя	84
Декальцинирование	84
Устранение неисправностей	85
Технические данные	85
Утилизация	85
Утилизация аккумулятора	85
Значение символа «корзина»	85

Общая информация

Перед началом эксплуатации прибора внимательно прочитайте прилагаемую инструкцию по эксплуатации и сохраните ее в надежном месте, вместе с гарантийным талоном, кассовым чеком и, по возможности, картонной коробкой с упаковочным материалом. Если даете кому-либо попользоваться прибором, обязательно дайте в придачу данную инструкцию по эксплуатации.

- Пользуйтесь прибором только частным образом и по назначению. Прибор не предназначен для коммерческого использования.
- Не пользуйтесь прибором под открытым небом. Предохраняйте прибор от жары, прямых солнечных лучей, влажности (ни в коем случае не погружайте его в воду) и ударов об острые углы. Не прикасайтесь к прибору влажными руками. Если прибор увлажнился или намок, тут же выньте вилку из розетки.
- После эксплуатации, монтаже принадлежностей, чистке или поломке прибора всегда вынимайте вилку из розетки (тяните за вилку, а не за кабель).
- Не оставляйте прибор работающим без наблюдения на длительное время. Не выходите из дома во время работы прибора.
- Прибор и кабель сетевого питания необходимо регулярно обследовать на наличие следов повреждения. При обнаружении повреждения пользоваться прибором запрещается.
- Используйте только оригинальные запчасти.
- Из соображений безопасности для детей не оставляйте лежать упаковку (пластиковые мешки, картон, пенопласт и т.д.) без присмотра.



ПРЕДУПРЕЖДЕНИЕ:

Не позволяйте детям играть с полиэтиленовой пленкой. **Опасность удушья!**

Особые указания по технике безопасности для этого устройства



Чистите емкость для воды каждые 3 дня.

ПРЕДУПРЕЖДЕНИЕ:

- Микроорганизмы, присутствующие в воде или в месте, где хранится или используется прибор, могут размножиться в водяном бачке и попадать в воздух. Чтобы предотвратить возможные заболевания, необходимо раз в 3 дня сменять воду и чистить водяной бачок.
- Во время заполнения водой и чистки отключайте прибор из сетевой розетки.

ВНИМАНИЕ:

- Встроенный увлажнитель воздуха работает с помощью ультразвука. Это может беспокоить домашних животных.
- Не размещайте прибор рядом с нагревательными или электрическими устройствами.
- Не повреждайте ультразвуковой зонд.
- Учтите, что высокая влажность воздуха способствует развитию биологических организмов в окружающей среде.
- Запрещается размещать прибор во влажных или мокрых местах. В случае сырости уменьшите мощность. Если уменьшить мощность невозможно, прибор следует использовать только периодически. Ковровые покрытия, шторы, портьеры, скатерти или другие объекты, впитывающие влагу, не должны намокать.
- Опорожняйте и снова заполняйте водяной бачок раз в 3 дня. Перед заполнением бачок необходимо промыть чистой водой. Необходимо удалить с внутренней и внешней поверх-

ности водяного бабка все отложения, осадки и грязь. Затем протрите все поверхности насухо.

- Не оставляйте воду в емкости, когда устройство не используется.
- Перед хранением увлажнитель необходимо опорожнить и очистить. Перед повторным использованием очистите увлажнитель.
- Ни в коем случае не вставляйте пальцы или другие предметы в экранную сетку!
- Будьте осторожны с длинным волосом: поток воздуха может затянуть его в вентилятор!
- Вентилятор разрешается включать только с закрытой экранной сеткой!
- Если необходимо снять защитное ограждение вентилятора, сначала выключите электроприбор и отсоедините вилку от сетевой розетки.
- Выберите подходящее место для вентилятора, такое, чтобы исключить его опрокидывание во время работы!
- Не ставьте прибор непосредственно перед печью или другими источниками тепла.
- Не пытайтесь самостоятельно отремонтировать устройство. Обязательно свяжитесь с авторизованным мастером. При повреждении сетевого шнура, во избежание опасности поражения электрическим током, шнур следует заменить у изготовителя, сервисного представителя или других квалифицированных лиц.
- Данное изделие может использоваться детьми не младше 8 лет и лицами с ограниченными физическими, сенсорными и умственными способностями, а также лицами без соответствующего опыта и знаний, если за ними ведется контроль

и осуществляется их инструктаж относительно безопасного использования изделия и понимания связанных с ним опасностей.

- Дети не должны играть с прибором.
- Чистка и пользовательское обслуживание не должны выполняться детьми без присмотра взрослых.
- Не погружайте прибор в воду при операциях по очистке. Пожалуйста, следуйте инструкциям, указанным в разделе «Чистка».

Как обращаться с батарейками



Не заряжать!



Не разбирать!



Вставляйте правильно!



Держите их вдали от детей!



Не допускать короткого замыкания!



Опасность взрыва!

Запрещается подвергать батарейки воздействию тепла, подобного солнечным лучам, огню и т.п.

- Из батареек может вытекать кислота. Если данный прибор не используется в течение длительного времени, выньте батареи.
- В случае вытекания электролита, остерегайтесь попадания кислоты в глаза и на слизистые. В случае попадания, промойте чистой водой. Обратитесь к врачу в случае сохранения дискомфорта.
- Не используйте батарейки разных типов или новые и старые батарейки вместе.
- Батарейки не следует выбрасывать вместе с другими бытовыми отходами. Сдайте батарейки в соответствующий пункт утилизации или своему продавцу.

Распаковка устройства

1. Достаньте устройство из упаковки.
2. Удалите все упаковочные материалы, такие как пленки, дополнительный материал, фиксаторы кабеля и картон.
3. Проверьте комплектность поставки.
4. Не эксплуатируйте устройство при наличии повреждений, либо если устройство некомплектно. Немедленно верните покупку в магазин.

i ПРИМЕЧАНИЯ:

На устройстве может иметься пыль или остатки материалов от производства. Мы рекомендуем очистить устройство, как описано в разделе «Чистка».

Обзор деталей прибора / Комплект поставки

Стр 3

- 1 Скоба
- 2 Крепежный крюк
- 3 Пропеллер
- 4 Защитная решетка
- 5 Монтажный винт M2,5*8 мм с гайкой
- 6 Кожух переключателя
- 7 Трубки для стойки
- 8 Трубка с насадкой
- 9 Емкость для воды
- 10 Корпус увлажнителя
- 11 Подставка с крышкой

Стр 4: Сборка

- 12 Винты M5*18 мм (4 ×)
- 13 Подставка (Опора)
- 14 Металлическая пластина с монтажными отверстиями (1 ×)
- 15 Гайки M5 (4 ×)

- 16 Кожух стойки (2 ×)
- 17 Винты М6*10 мм с гайками
- 18 Мотор
- 19 Задняя защитная сетка
- 20 Гайки для задней решетки вентилятора
- 21 Крепёжный болт для пропеллера
- 22 Передняя защитная сетка

Без рисунка:

- Пульт дистанционного управления
- Винт ST4*25 мм для крепления увлажнителя к стойке
- Гайки М6 для крепления двигателя к трубкам стойки (2 ×)

Примечания по использованию

Прибор предназначен для эксплуатации в помещениях площадью 60-70 м². Это зависит от высоты потолка, климата и т.д. Данное устройство можно использовать для повышения влажности воздуха в сухой среде. Это дает следующие преимущества:

- Здоровый микроклимат комнаты и ваше крепкое здоровье.
- Благоприятная влажность воздуха находится в диапазоне от 45 % до 65 %.
- Мы рекомендуем использовать увлажнитель воздуха при температуре от 5 °С до 40 °С и низкой влажности.
- Предотвращение образования пыли, что важно для аллергиков.
- Ваша кожа сможет насыщаться влагой.
- Предохранение мебели от высыхания, препятствует образованию неровности паркета или деревянных полов.
- Понижение содержания электростатического электричества в воздухе.
- В режиме увлажнения устройство лучше всего работает, когда двери и окна в помещении закрыты.

И ПРИМЕЧАНИЯ:

Не забудьте регулярно проветривать.

Подключение к электросети

1. Перед тем как вставить вилку в розетку, убедитесь в том, что напряжение сети соответствует напряжению работы прибора. Информацию к этому находится на типовой табличке прибора.
2. Включите прибор в заземленную розетку с напряжением сети. Светодиодный индикатор POWER показывает, что питание подключено.

Вставка батареек в пульт ДУ

(Батарейки не входят в комплект поставки.)

1. Откройте крышку отсека для батареек на оборотной стороне пульта дистанционного управления.

2. Вставьте 2 батарейки MICRO тип R03 «AAA» 1,5 В.
3. Обратите внимание на правильную полярность. Полярность указана в батарейном отсеке.
4. Закройте отсек для батареек.

Радиус действия пульта ДУ

Радиус действия пульта ДУ составляет примерно 8 метров. Если он уменьшается, следует заменить батарейки.

- Чтобы воспользоваться пультом ДУ, направьте его на датчик, расположенный на передней панели кожуха переключателя.
- Убедитесь, что между пультом ДУ и датчиком нет никаких препятствий.
- Угол, под которым пульт расположен к датчику не должен превышать 30 ° справа, слева, снизу или сверху.

Местоположение прибора

- В качестве местоположения прибора годится не скользкая ровная поверхность.
- Не устанавливайте прибор на деревянную поверхность, чтобы избежать деформации от влажности.
- Избегайте размещения около электроприборов. Они не должны намокать.
- Оставьте расстояние 2 метра от электрического оборудования и чувствительных к воздействиям поверхностей для их защиты от влаги.

Инструкция по сборке

Перед тем, как включать устройство, оно должно быть полностью собрано! При сборке рекомендуется воспользоваться рисунками «Обзор деталей прибора / Комплект поставки» и «Сборка».

Опора (Рис. а-с)

1. Привинтите трубки (7) к стойке (13). Используйте четыре винта (12), металлическую пластину (14) и четыре гайки (15).
2. Прикрепите кожух стойки (16) к трубкам стойки.

И ПРИМЕЧАНИЯ:

Гайки и болты (17) уже установлены на задней панели кожуха переключателя.

3. Проверьте, чтобы винты (17) не были ввинчены слишком глубоко. В этом случае отвинтите их немного назад. Не вывинчивайте их полностью!

И ПРИМЕЧАНИЯ:

Если винт или болт случайно выпал, нужно сделать следующее:

- Возьмите предварительно собранный блок (двигатель (18), кожух переключателя (6) и корпус увлажнителя (10)) так, чтобы двигатель был направлен вниз.

И ПРИМЕЧАНИЯ:

- Насадите гайку (М6) на ось со стороны углублений для трубок.
- Вставьте в гайки и слегка закрутите два винта (17) на тыльной стороне кожуха переключателя.

4. Насадите предварительно собранный блок на трубку стойки примерно на 3 см.

И ПРИМЕЧАНИЯ:

Кабель увлажнителя должен быть проложен между двумя трубками.

Зафиксируйте уже собранный блок на трубках стойки, затянув два винта (17).

5. С помощью большого винта (ST4*25 мм) закрепите корпус увлажнителя (10) на опоре стойки. Чтобы сделать это, вставьте винт снизу в середину опоры так, чтобы он прошел через опору и кожух стойки (см. рис справа).

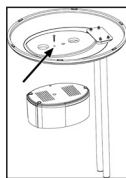

Вентилятор (Рис. d)

6. Снимите предварительно установленную гайку (20) с двигателя (18). Держите ее под рукой.
7. Совместите заднюю защитную решетку (19) с углублениями в двигателе (18).

И ПРИМЕЧАНИЯ:

Ручка должна быть повернута вверх.

8. Затяните гайку (20) задней защитной решетки по часовой стрелке.
9. Установите пропеллер вентилятора (3). Используйте для этого направляющий штифт на валу двигателя.
10. Затяните винт (21) пропеллера против часовой стрелки.
11. Снимите предустановленный винт и гайку (5) с передней защитной решетки (22). Держите их под рукой.
12. Раскройте крепежные скобы (2) на передней защитной решетке.
13. Присоедините переднюю защитную решетку, совместив паз скобы (1) с задней защитной решеткой.

И ПРИМЕЧАНИЯ:

Отверстия для винта (5) на передней и задней решетках вентилятора должны быть совмещены.

14. Зафиксируйте решетку вентилятора с помощью винта и гайки (5).
15. Защелкните четыре скобы (2).

Увлажнитель (Рис. е–f)

Трубка возможно уже вставлена в кожух переключателя. В этом случае продолжите сборку с пункта 18.

16. Проложите трубку (8) от переднего края к заднему между двумя трубками стойки (7). После этого

вставьте трубку снизу вверх через отверстие на нижней стороне кожуха переключателя (6).

И ПРИМЕЧАНИЯ:

Конец трубки с насадкой должен быть расположен спереди над увлажнителем.

17. Проложите трубку от заднего края к переднему через отверстие в верхней части кожуха переключателя.
18. Натяните трубку таким образом, чтобы она плотно прилегала к заднему краю кожуха переключателя.

И ПРИМЕЧАНИЯ:

Оба конца трубки должны иметь примерно одинаковую длину.

19. Соедините верхний конец трубки к коннектору на защитной решетке (22).

И ПРИМЕЧАНИЯ:

Трубка над кожухом переключателя не должна провисать. Вода, которая собирается в трубке, мешает образованию водяных паров. Если нужно, продвиньте назад верхнюю часть трубки.

20. Установите емкость для воды (9) на корпус увлажнителя (10).
21. Вставьте насадку на нижнем конце трубки в емкость для воды. Углубление на насадке должно совпадать с пазом на горловине емкости для воды.

И ПРИМЕЧАНИЯ:

- Насадку на конце трубки можно поворачивать.
- Емкость для воды должна плотно прилегать к корпусу увлажнителя, чтобы не допускать выхода паров воды между емкостью и корпусом. При необходимости натяните нижний конец трубки.

Использование

Наполнение емкости водой

ВНИМАНИЕ:

Не наполняйте емкость водой из сушилок для белья или водой, содержащей какие-либо добавки (такие как ароматические масла, духи, смягчители или другие химические вещества). Это может повредить устройство.

И ПРИМЕЧАНИЯ:

- Используйте только дистиллированную или кипяченую холодную водопроводную воду без каких-либо добавок.
- Меняйте воду каждые 3 дня, даже если устройство не использовалось.
- Если устройство не используется длительное время, спейте воду с емкости и из корпуса увлажнителя.

- Выдерните конец трубки с насадкой из емкости для воды.
- Приподнимите емкость над корпусом увлажнителя и переверните ее. Горловина находится в нижней части емкости.
- Поверните насадку и наполните водой емкость так, чтобы до края оставался примерно 1 см. Объем емкости составляет примерно 3 литра.
- Поверните насадку обратно и снова установите емкость на корпус увлажнителя.
- Поместите конец шланга с крышкой резервуара на резервуар для воды.

И ПРИМЕЧАНИЯ:

Обратите внимание на углубление на насадке (см. указания по сборке, пункт 21).

Подготовительная регулировка

Перед тем как включить прибор, отрегулируйте угол наклона вентилятора. Для этого возьмитесь обеими руками за корпус вентилятора и опустите/откиньте его в нужное положение.

И ПРИМЕЧАНИЯ:

- Угол наклона составляет не более 10 градусов.
- Трубка над кожухом переключателя не должна провисать от наклона вентилятора. Вода, которая собирается в трубке, мешает образованию водяных паров.

Устройством можно управлять как с помощью пульта ДУ, так и с помощью кнопок на кожухе переключателя. Их функции одинаковы.

И ПРИМЕЧАНИЯ:

Настройки показываются с помощью светодиодов на кожухе переключателя.

ON/OFF Включение/выключение

Используйте кнопку **ON/OFF** для включения и выключения устройства.

И ПРИМЕЧАНИЯ:

- Когда устройство включается первый раз после подключения к сети электропитания, вентилятор работает в режиме NOR (нормальный), на низкой скорости (LO).
- После выключения и повторного включения с помощью кнопки **ON/OFF**, устройство продолжит работу в режиме, который был выставлен последним.

SPEED Скорость

Нажмите на кнопку **SPEED**, чтобы выбрать одну из трёх скоростей.

- LO низкая
- MI средняя
- HI высокая

TIMER Таймер

Если Вы хотите выключить прибор автоматически в запрограммированное время, то нажмите кнопку **TIMER**.

И ПРИМЕЧАНИЯ:

С каждым нажатием на кнопку **TIMER** время работы продлевается на полчаса.

Максимальное время работы без остановок: 7,5 часов.

MODE Режимы смены ветра

Прибор имеет два специальных режима: NAT (NATURE) и SLE (SLEEP). В этих двух режимах по-разному изменяется число оборотов вентилятора.

Чтобы включить эти режимы нажмите на кнопку **MODE**.

NAT Естественный режим

- Если выбрана настройка HI (высокая скорость), скорость будет меняться между значениями высокая – средняя – низкая – остановка.
- Если выбрана настройка MI (средняя скорость), скорость будет меняться между значениями средняя – низкая – остановка.
- Если выбрана настройка LO (низкая скорость), скорость будет меняться между значениями низкая – остановка.

SLE Спящий режим

- Если установлена скорость HI: вентилятор работает первые 30 минут как в «Естественном» режиме на высокой скорости (HI). В последующие 30 минут вентилятор работает как в «Естественном» режиме на средней скорости (MI) speed. Оставшиеся 30 минут вентилятор работает как в «Естественном» режиме на низкой скорости (LO).
- Если установлена скорость MI: вентилятор работает первые 30 минут как в «Естественном» режиме на средней скорости (MI). В оставшееся время вентилятор работает как в «Естественном» режиме на низкой скорости (LO).
- Если установлена скорость LO: переключение между низкой скоростью и остановкой вентилятора как в «Естественном» режиме.

NOR Нормальный

- Чтобы вернуться в обычный режим, выберите функцию NOR (NORMAL).

OSC Изменение направления

- Если Вы выберете режим **OSC**, то прибор самостоятельно изменяет направление потока воздуха в радиусе действия прим. 60 градусов.
- Чтобы выключить этот режим, нажмите на кнопку **OSC**.

MOIST Увлажнение

Увлажнитель воздуха можно включать и выключать независимо от вентилятора.

Используйте кнопку **MOIST**, чтобы выбрать интенсивность образования водяных паров:

- LO низкая
- Ml средняя
- HI высокая

Чтобы отключить эту функцию, снова нажмите кнопку **MOIST**.

Полношение емкости водой

1. Выключите устройство.
2. Выдерните вилку из розетки.
3. При необходимости слейте остатки воды из емкости.
4. Продолжите как описано в разделе «Наполнение емкости водой».

Конец использования

1. Выключите устройство.
2. Выдерните вилку из розетки.
3. Слейте воду из емкости и корпуса увлажнителя, если вы не планируете использовать устройство длительное время.

Чистка



ПРЕДУПРЕЖДЕНИЕ:

- Перед чисткой всегда вынимайте штепсельную вилку.
- Если Вам нужно убрать защитную сетку: Всегда выключайте прибор и вынимайте сетевой штекерный разъём.
- Ни в коем случае не окунайте для чистки прибор в воду. Это может быть причиной электрического удара или пожара.



ВНИМАНИЕ:

- Не используйте проволочные щётки или другие царапающие предметы.
- Не используйте сильные или царапающие чистящие средства.

Кожух

- Протирайте прибор снаружи сухой тряпкой без добавления чистящих средств.
- Сильные загрязнения удалите слегка влажным полотенцем и после этого обязательно протрите его насухо.

Емкость для воды

- Сполосните емкость чистой водой.
- Дайте емкости высохнуть перед тем, как снова закрыть ее.

Корпус увлажнителя

- Область размещения водяного бака следует очищать раз в 3 дня.
- Протирайте это место влажной тканью.
- При необходимости, добавляйте несколько капель уксуса, его действие должно длиться примерно 5 минут.
- Потом снова протрите это место насухо.
- Слишком сильное загрязнение можно удалять нейлоновой щеткой.

Декальцинирование

Как часто нужно проводить декальцинацию, зависит от жесткости воды и от того, как часто используется устройство.

- Если емкость слишком загрязнена, добавьте примерно 100 мл уксуса к воде, которой промывается емкость.
- Оставьте этот раствор в емкости примерно на 10 минут.
- Сполосните емкость чистой водой.

Устранение неисправностей

Проблема	Возможная причина	Решение
Устройство не работает.	Нет электропитания	Проверьте наличие электропитания.
	Неисправна электроника	Проконсультируйтесь у продавца или в сервисном центре.
Светодиодный индикатор питания POWER и один из индикаторов MOIST(LO/MI/HI) светятся, но образования водяных паров не происходит.	Емкость для воды пуста.	Наполните емкость водой.
Образовывается недостаточное количество водяного пара.	Вода собралась в трубке под кожухом переключателя	Продвиньте верхний конец трубки назад так, чтобы вода не могла собираться.
	Увлажнитель загрязнен.	Почистите увлажнитель.
	Вода загрязнена.	Смените воду.
Водяной пар или вода проходят между емкостью для воды и корпусом увлажнителя.	Нижний конец трубки слишком короток.	Продвиньте нижний конец трубки так, чтобы емкость плотно прилегала к корпусу увлажнителя.
Появляется неприятный запах.	Воду давно не меняли или она загрязнена.	Поменяйте воду и почистите увлажнитель.

Технические данные

Модель: PC-VL 3111 LB
 Электропитание: 220–240 В~, 50 Гц
 Потребляемая мощность: 85 ватт
 Класс защиты: I
 Вес нетто: прибл. 3,60 кг

Сохранено право на технические и конструкционные изменения в рамках продолжающейся разработки продукта.

Данный прибор был протестирован в соответствии со всеми применимыми действующими директивами CE и изготовлен в соответствии с последними правилами безопасности.

Утилизация

Утилизация аккумулятора



Пользователь по закону обязан вернуть использованные аккумуляторы и/или аккумуляторные комплекты.

Извлеките батарейку (батарейки) из пульта дистанционного управления перед утилизацией прибора.

ВНИМАНИЕ:

Батарейки не являются бытовыми отходами!

- Батарейки требуется утилизировать в специальные контейнеры или своему дилеру.
- Ваш город или местные органы власти могут предоставить информацию о общественных пунктах сбора.

Значение символа «корзина»



Защита окружающей среды: не допускается утилизация электроприборов вместе с бытовыми отходами.

Утилизация устаревшей техники и неисправных электроприборов производится в городских приёмных пунктах.

Не допускайте неправильной утилизации отходов. Это наносит вред окружающей среде и оказывает негативное воздействие на здоровье людей.

Оказывайте содействие программе утилизации и другим формам переработки электронной и электрической техники.

Информацию о пунктах утилизации бытовой техники можно получить в местных органах власти. Ваш дилер и партнер по договору также обязан бесплатно принять старый прибор.

استكشاف الأخطاء وإصلاحها

المشكلة	السبب المُحتمل	الحل
الماكينة لا تعمل.	لا يوجد مزود طاقة	افحص المقبس الرئيسي.
	عيب إلكتروني	اطلب نصيحة من الموزع، أو مركز الخدمة.
إضاءة POWER LED، وواحد من MOIST LED	خزان المياه فارغ.	املاً خزان المياه
لا يوجد رذاذ كافي.	تجمعت المياه - في الأنبوب أسفل مفتاح المبيت	ادفع القسم العلوي من الأنبوب للخلف حتى لا تتجمع المياه.
	جهاز ضبط الرطوبة متسخ.	نظف -جهاز ضبط الرطوبة.
	المياه غير نظيفة.	غير المياه.
تسرب الرذاذ أو الماء من خزان المياه، وقاعدة-جهاز	القسم السفلي للأنبوب قصير جداً.	اسحب الجزء السفلي للأنبوب إلى الخلف كي يتم تركيب خزان الماء بإحكام على القاعدة.
يوجد رائحة كريهة.	المياه قديمة أو متسخة جداً.	غير المياه، ونظف جهاز ضبط الرطوبة.

معنى رمز «صندوق القمامة»

حماية بيئتنا: يجب عدم التخلص من المعدات الكهربائية في سلة النفايات المنزلية.

تخلص من الأجهزة الكهربائية القديمة أو المعيبة من خلال نقاط تجميع البلدية.

يُرجى المساعدة في تجنب الآثار البيئية والصحية المحتملة الناتجة عن التخلص من النفايات بطريقة غير صحيحة.

سيسهم ذلك في عملية إعادة التدوير وغيرها من الأساليب التي يمكن من خلالها إعادة استخدام المعدات الكهربائية والإلكترونية.

يمكن الحصول على المعلومات المتعلقة بالأماكن التي يمكن التخلص من المعدات بها من خلال السلطة المحلية. التاجر الخاص بك وشريكك التعاقدى مُلزمان أيضاً باستعادة الجهاز القديم مجاناً.



البيانات الفنية

الطراز: PC-VL 3111 LB
 إمداد الطاقة: 220-240 هرتز، 50 فولت
 استهلاك الطاقة:
 فئة الحماية: I
 الوزن الصافي: تقريباً 3,6 كجم
 نحتفظ بالحق في إجراء تغييرات فنية وتصميمية في سياق التطوير المستمر لمنتجاتنا.

وقد اختبر هذا الجهاز وفقاً لجميع المعايير الأوروبية والمطابقة للشروط، وتم تصنيعه وفقاً لأحدث أنظمة الأمان.

التخلص من الجهاز

التخلص من البطارية

بصفتك مستهلكاً، أنت مُلزم أمام القانون بإعادة البطاريات المستهلكة / مجموعة البطاريات.

أزل البطارية (البطاريات) من جهاز التحكم عن بعد قبل التخلص من الجهاز.



تنبيه: ⚠

لا ترم البطاريات مع النفايات المنزلية!

- تخلص من البطاريات المُستعملة في سلة تجميع النفايات ذات الصلة أو لدى الموزع الخاص بك.
- يمكن الحصول على معلومات حول نقاط جمع الجمهور في بلدك أو البلدية.

MOIST رذاذ ماء
يمكن تشغيل جهاز ضبط الرطوبة أو إيقافه، بغض النظر عن وضع المروحة.
اضغط على مفتاح **MOIST** لتحديد كثافة الرطوبة:

- LO بطيئة
- MI متوسطة
- HI سريعة

لإيقاف هذه الخاصية، اضغط على مفتاح **MOIST** مرة أخرى.

إعادة تعبئة المياه

1. أغلق الجهاز.
2. أفضل القابس من الرئيسي.
3. إذا دعت الحاجة، اسكب المياه الممتلئة من الخزان.
4. تابع كما هو موضح أسفل «تعبئة المياه».

الإغلاق

1. أغلق الجهاز.
2. أفضل القابس من الرئيسي.
3. قم بإفراغ خزان الماء، وقاعدة جهاز ضبط الرطوبة، إذا كنت لن تستخدم الجهاز لفترة طويلة.

• في حال تحديد MI (سرعة متوسطة)، تتراوح السرعة بين متوسطة - بطيئة - توقف.
• في حالة إعداد LO (السرعة البطيئة)، تتراوح السرعة بين بطيئة - توقف.

SLE وضع النوم

• في حال HI ضبط السرعة السريعة: تعمل المروحة في الـ 30 دقيقة الأولى في «الوضع الطبيعي» في إعداد السرعة HI بينما تعمل المروحة خلال الـ 30 دقيقة التالية في «الوضع الطبيعي» على السرعة المتوسطة التي تم ضبطها. أما عن الوقت المتبقي، تعمل المروحة في «الوضع الطبيعي» في إعداد السرعة LO.

• في حال ضبط MI السرعة المتوسطة: تعمل المروحة في الـ 30 دقيقة الأولى في «الوضع الطبيعي» في إعداد السرعة MI، أما عن الوقت المتبقي، تعمل المروحة في «الوضع الطبيعي» في إعداد السرعة LO.
• في حال ضبط LO السرعة البطيئة: يتم التبديل بين السرعة البطيئة والتوقف في «الوضع الطبيعي».

NOR طبيعي

• حدد خاصية الوضع (NORMAL) NOR للعودة إلى التشغيل الطبيعي.

OSC التذبذب

• إذا حددت OSC يتذبذب الجهاز تلقائيًا في مدى يقدر بـ 60 درجة.
• لإيقاف تشغيل هذه الخاصية، اضغط على مفتاح OSC مجددًا.

التنظيف

⚠ تحذير:

- انزع القابس الرئيسي دائمًا قبل تنظيف الجهاز.
- إذا كنت في حاجة إلى إزالة شبكة الحماية: أغلق الجهاز دائمًا، وانزع القابس الرئيسي.
- يجب أن لا يغمر الجهاز في الماء تحت أي ظرف لأغراض التنظيف. وإلا سيؤدي ذلك إلى صدمة كهربائية أو نشوب حريق.

⚠ تنبيه:

- لا تستخدم فرشاة سلك أو أي مواد كاشطة.
- لا تستخدم أي منظفات حمضية أو كاشطة.

المهيت

- نظف الجزء الخارجي من الجهاز باستخدام قطعة قماش جافة دون أي إضافات.
- إذا كان الجهاز شديد الاتساخ، يمكنك استخدام قطعة قماش مبللة، ثم امسح الجهاز بقطعة قماش جافة بعد انتهائك.

خزان المياه

- اشطف الخزان بمياه نظيفة.
 - اترك الخزان لكي يجف قبل غلقه مرة أخرى.
- يعتمد تكرار عملية إزالة الكلس على درجة عسر الماء وعلى عدد مرات استخدام الجهاز.
- إذا كان الخزان شديد الاتساخ، أضف 100 مل تقريبًا من الخل الأبيض إلى مياه التنظيف.
 - اترك المحلول في الخزان لمدة 10 دقائق تقريبًا.
 - اشطف الخزان بمياه نظيفة.

إزالة الكلس

- 14. اضبط شبكة الحماية بالبرغي وصمولة (5).
- 15. أغلق خطافات التثبيت الأربعة (2).

- أغلق الغطاء مجدداً، وضع الخزان في مكانه على القاعدة.
- ضع نهاية الأنبوب مع غطاء الخزان على خزان المياه.

ملحوظة:

انتبه للتجاويف الموجودة على غطاء الخزان (انظر تعليمات التركيب، مادة 21).

جهاز ضبط الرطوبة (شكل f-e)

- ربما يكون الأنبوب جرى تركيبه على مفتاح المبيت. في هذه الحالة، تابع التركيب بدءاً من رقم 18.
- 16. زد الأنبوب (8) من الأمام للخلف الذي يقع بين أنبوتي العمود (7). ثم أدخل الأنبوب من أسفل لأعلى من خلال فتحة في الجانب السفلي لمفتاح المبيت (6).

ملحوظة:

يجب وضع نهاية الأنبوب مع غطاء الخزان عند المقدمة أعلى جهاز ضبط الرطوبة.

- 17. أدخل الأنبوب من الخلف إلى الأمام من خلال فتحة أعلى مفتاح المبيت.
- 18. اسحب الأنبوب برفق حتى يكون مستويًا أمام ظهر مفتاح المبيت.

ملحوظة:

يجب أن يكون طرفي الأنبوب على طول واحد تقريبًا.

- 19. وصل نهاية الطرف العلوي للأنبوب بموصل الأنبوب في شبكة الحماية (22).

ملحوظة:

يجب ألا «يتدل» الأنبوب الموجود أعلى مفتاح المبيت. يعوق الماء المتراكم في الأنبوب تكوين الرذاذ. وإذا كان لازماً، ادفع القسم الأعلى للأنبوبة إلى الخلف.

- 20. ضع خزان المياه (9) على قاعدة جهاز ضبط الرطوبة (10).
- 21. ضع غطاء الخزان في نهاية الجزء السفلي من الأنبوب على خزان الماء. يجب أن تتناسب تجاويف غطاء الخزان مع فوهة فتحة خزان الماء.

ملحوظة:

- يمكن لف غطاء الخزان الموجود عند نهاية الأنبوب.
- يجب تركيب خزان المياه بإحكام على القاعدة لكي لا يتسرب الرذاذ من بين خزان المياه والقاعدة. وإذا كان لازماً، اربط القسم السفلي للأنبوب.

التشغيل

تعبئة المياه

تنبيه:

لا تملأ خزان المياه بماء من مجفف الملابس أو ماء يحتوي على إضافات (مثل الزيوت المعطرة أو العطور أو مواد التنعيم أو أي مواد كيميائية أخرى). قد يؤدي ذلك إلى تلف الجهاز.

ملحوظة:

- لا تستخدم إلا الماء المقطر أو المغلي أو ماء صنوبر الفاتر دون إضافات.
- غيّر الماء كل 3 أيام، حتى وإن لم يُستهلك بعد.
- إذا لم يُستخدم الجهاز لفترات طويلة، أزل المياه من الخزان ومن قاعدة جهاز ضبط الرطوبة.

- اسحب نهاية الأنبوب مع غطاء الخزان خارج خزان المياه.
- ارفع الخزان من قاعدة جهاز ضبط الرطوبة، واقبله. تقع فتحة التعبئة أسفل الخزان.
- لف غطاء الخزان، ثم املأ بالمياه إلى 1 سم تقريباً أسفل الحافة. يحمل الخزان ما يقرب من 3 لتر.

الإعدادات الأساسية

اضبط زاوية ميل الناfox قبل بدء تشغيل الجهاز. يمكنك ضبط زاوية الميل من خلال قلب غطاء الناfox بيديك.

ملحوظة:

- تبلغ زاوية الميل 10 درجات تقريبًا.
- يجب ألا «تتدل» الأنبوب الموجود أعلى مفتاح المبيت، بسبب انحدار الناfox. يعوق الماء المتراكم في الأنبوب تكوين الرذاذ.

يمكنك تشغيل الجهاز باستخدام جهاز التحكم عن بعد، والأزرار أيضاً الموجودة عند مفتاح المبيت. فكل الوظائف متطابقة.

ملحوظة:

تشير LED الموجودة على مفتاح المبيت إلى الإعدادات.

ON/OFF مفتاح التشغيل/إيقاف التشغيل

استخدم مفتاح ON/OFF لتشغيل الجهاز، أو غلقه.

ملحوظة:

- عند تشغيل الجهاز لأول مرة بعد توصيل القابس الرئيسي بالمقبس الرئيسي، تعمل المروحة على وضع (طبيعي) NOR وسرعة بطيئة (LO).
- بعد إيقاف التشغيل، والتشغيل مرة أخرى باستخدام مفتاح ON/OFF يستمر عمل الجهاز باخر وضع ضبط عليه.

SPEED السرعة

اضغط على مفتاح SPEED لتحديد واحدة من السرعات الثلاثة المختلفة.

- LO بطيئة
- MI متوسطة
- HI سريعة

TIMER المؤقت

إذا كنت تريد غلق الجهاز بواسطة المؤقت، اضغط على مفتاح TIMER.

ملحوظة:

كل ضغطه على مفتاح TIMER تزيد من وقت التشغيل 30 دقيقة. الوقت الأقصى للإيقاف: 7,5 ساعة.

MODE خصائص تغيير اتجاه الهواء

لدى الجهاز وظيفتان مميزتان: NAT (NATURE) و SLE (SLEEP). تتراوح سرعة المروحة بين الوظائف.

اضغط على مفتاح MODE لتشغيل هذه الوظائف.

NAT الوضع الطبيعي

- في حال تحديد HI إعداد (السرعة العالية)، تتبدل السرعات بين مرتفعة - متوسطة - بطيئة - توقف.

ملحوظات حول الاستخدام

الجهاز مصمَّم للغرف التي تصل أبعادها إلى 60-70 متر مربع. هذا يعتمد على ارتفاع السقف والمناخ الخ. يمكنك استخدام هذا الجهاز في زيادة رطوبة الهواء في بيئة جافة. يوفر هذا الجهاز الفوائد التالية:

- فهو يضمن جو غرفة صحي وبالتالي عافيتك.
- يمكن توفير رطوبة نسبية تتراوح بين 45% حتى 65% للحصول على مستوى رطوبة مرضى بالهواء.
- إننا نوصي باستخدام مرطب الهواء هذا عند درجات حرارة تتراوح بين 5 درجات مئوية و 40 درجة مئوية ومستوى رطوبة منخفض.
- يمنع تجمع الأتربة ولهذا فهو مثالي للأشخاص الذين يعانون من الحساسية.
- يشترك مزودة بمواد مرطبة.
- فهو يصمي الأثاث من الجفاف ويمنع تكون ثغرات في الأرضيات الباركية أو الأرضيات الخشبية.
- إيقاف الشحن الإلكترونيستاتيكي في الهواء.
- يعمل الجهاز بطريقة أفضل في حال غلق النوافذ والأبواب عند استخدامه في وضع الرطوبة.

ملاحظة: لا تنس تهيئة بانتظام.

التوصيل الكهربائي

1. قبل إدخال القابس في المقبس الكهربائي، تأكد من أن الجهد الرئيسي المستخدم يطابق جهد الجهاز. يمكنك الاطلاع على هذه المعلومات على لوحة الاسم.
2. وُصِّل الجهاز فقط بمقبس وافي مركب بطريقة صحيحة بجهد. تظهر لمبة المؤشر POWER توصيل مزود الطاقة.

تثبيت البطاريات في جهاز التحكم عن بعد

(لبطاريات غير متوفرة.)

1. افتح غطاء حجرة البطارية الموجود خلف جهاز التحكم عن بعد.
2. أدخل 2 حجرة بطارية MICRO من نوع «AAA» R03 بجهد 1,5 فولت.
3. يُرجى التأكد من صحة التقاطب. يمكن إيجاد التفاصيل في حجرة البطارية.
4. أغلق حجرة البطارية.

مجال تشغيل جهاز التحكم عن بعد

- يعمل جهاز التحكم عن بعد في مجال يصل إلى 8 أمتار تقريبًا. إذا أصبح هذا النطاق أقصر، يجب تغيير البطاريات.
- لاستخدام جهاز التحكم عن بعد، وجهه تجاه المستشعر الموجود في مقدمة مفتاح المبيت.
 - تأكد من عدم وجود أي عوائق بين جهاز التحكم عن بعد، والمستشعر.
 - يجب ألا تتجاوز زاوية جهاز التحكم عن بعد، ومستشعر جهاز التحكم عن بعد 30 درجة من الشمال واليمين وأعلى وأسفل.

الموقع

- الموقع المناسب هو فوق سطح مستوي وغير منزلق.
- لا تضع الجهاز على سطح الخشب، لتجنب تشويه وتغيُّر شكله بسبب الرطوبة.
- احترس من الأجهزة الكهربائية القريبة، حتى لا يصل الماء لها.
- حافظ على مسافة تقدر بمتريين بعيداً عن المعدات الكهربائية والأثاث الحساس لحمايتهم من الرطوبة.

تعليمات التجميع

يجب تركيب الجهاز بالكامل قبل الاستخدام! يُرجى الرجوع إلى صور «نظرة عامة على المكونات»، و«نظرة عامة على التركيب» عند التركيب.

وحدة القاعدة (شكل. a-c)

1. اربط الأنايب (7) بالعمود (13). استخدم البراغي الأربعة (12)، واللوحة المعدنية (14)، والصواميل الأربعة (15).
2. أرفق غطاء العمود (16) إلى الأنايب العمودية.

ملحوظة:

- يجري تركيب الصواميل والبراغي (17) مسبقاً في ظهر مفتاح المبيت.
3. تأكد من احتمالية ربط البراغي (17) بعمق أكبر. في هذه الحالة، لف البراغي إلى الوراء قليلاً، لكن لا تفك البراغي بالكامل!

ملحوظة:

- في حال إسقاط برغي أو برغي ملولب، تابع كما يلي:
- أمسك الوحدة التي تم تركيبها مسبقاً (الموتور (18) ومفتاح المبيت (6)، وقاعدة جهاز ضبط الرطوبة (10)) لتوجيه الموتور لأسفل.
 - أدخل صمولة واحدة (M6) في كل عمود على جانب تجاويف الأنايب.
 - اربط اثنين من البراغي (17) خلف مفتاح المبيت برفق في الصواميل.

4. اضبط الوحدة التي تم تجميعها مسبقاً على عمق يصل إلى 3 سم تقريباً في أنابيب العمود.

ملحوظة:

يجب توجيه كبل جهاز ضبط الرطوبة بين أنبوبتين.

أحكم تثبيت الوحدة التي تم تجميعها مسبقاً في أنابيب العمود عن طريق إحكام ربط اثنين من البراغي (17).

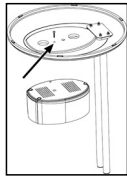

5. ثبت قاعدة جهاز ضبط الرطوبة (10) بواسطة برغي كبير (ST4*25 مم) بقاعدة العمود. وللقيام بذلك، أدخل البرغي من أسفل العمود وغطائه في الثقب الخارجي الصغير (الصورة على اليسار).

المروحة (شكل. d)

6. أزل الصمولة (20) التي تم تركيبها مسبقاً من الموتور (18). ضعها قريباً منك.
7. حاذي شبكة الحماية الخلفية (19) مع تجاويف الموتور (18).

ملحوظة:

يجب توجيه المقبض لأعلى.

8. ثبت الصمولة (20) بشبكة الحماية الخلفية بإتجاه عقارب الساعة.
9. أرفق مروحة الدفع (3). للقيام بذلك، استخدم إرشادات التثبيت على عمود الموتور.
10. ثبت بإحكام البرغي (21) بمروحة الدفع بإتجاه عكس عقارب الساعة.
11. أزل البرغي والصمولة (5) التي سبق تركيبهما من شبكة الحماية الأمامية (22). ضعها قريباً منك.
12. افتح خطافي التثبيت (2) في شبكة الحماية الأمامية.
13. أرفق شبكة الحماية الأمامية بإدخال فتحة الخُطَاف (1) مع شبكة الحماية الخلفية.

ملحوظة:

يجب محاذاة فتحات البرغي (5) في شبكة الحماية الأمامية، والخلفية.

- لا تصلح الجهاز بنفسك. اتصل دائماً بفني معتمد. إذا كان كابل مزود الطاقة تالفاً، فيجب استبداله عن طريق المُصنِّع، أو وكيل الصيانة التابع له أو أشخاص مؤهلين لتجنب أي خطر.
- يمكن للأطفال بدءاً من سن 8 سنوات وأكثر استخدام الجهاز وكذلك الأشخاص الذين يعانون من نقص في القدرات البدنية أو الحسية أو الذهنية أو نقص الخبرة والمعرفة إذا توفر لهم الإشراف أو التعليمات الخاصة باستخدام الجهاز بطريقة آمنة وكذلك إذا أدركوا المخاطر المتضمنة.
- يجب عدم لعب الأطفال بالجهاز.
- يجب عدم قيام الأطفال بالتنظيف وصيانة الجهاز دون الإشراف عليهم.
- لا تغمر الجهاز في الماء لتنظيفه. يُرجى اتباع التعليمات المحددة في فصل «التنظيف».

ملاحظة:

قد يوجد غبار أو مخلفات الإنتاج على الجهاز. لذا نوصي بتنظيف الجهاز على النحو الموضح في قسم «التنظيف».

نظرة عامة على المكونات / نطاق التسليم

الصفحة 3

- 1 حُطَّاف
- 2 تركيب الخطاطيف
- 3 مروحة دفع
- 4 شبكة الحماية
- 5 براغي 8 M2,5* مم، مزود بصامولة
- 6 مفتاح المبيت
- 7 أنبوب العمود
- 8 أنبوب مزود بغطاء خزان
- 9 خزان الماء
- 10 قاعدة جهاز ضبط الرطوبة
- 11 غطاء العمود

الصفحة 4: نظرة عامة على التركيب

- 12 M5*18 مم براغي (4 ×)
- 13 القاعدة (لوحة القاعدة)
- 14 لوحة معدنية مزودة بفتحات تركيب (1 ×)
- 15 M5 صواميل (4 ×)
- 16 غطاء العمود (2 ×)
- 17 براغي M6*10 مم مزودة بصواميل
- 18 الموتور
- 19 شبكة الحماية الخلفية
- 20 صمولة لشبكة الحماية الخلفية
- 21 برغي ملحق بمروحة الدفع
- 22 شبكة الحماية الأمامية

غير ظاهرة:

- جهاز التحكم عن بعد
- برغي ST4* 25 مم لتثبيت جهاز ضبط الرطوبة بالعمود
- صواميل M6 لتثبيت الموتور بأنبوب العمود (2 ×)

التعامل مع البطاريات

لا تقم بالشحن!



لا تقم بالتفكيك!



أدخل البطارية بشكل صحيح!



تُحفظ بعيداً عن الأطفال!



لا توصل البطارية بدائرة قصر!



خطر الانفجار!



لا تُعرض البطاريات للحرارة الشديدة مثل أشعة الشمس أو النار أو ما شابه ذلك.

- يُمكن أن تُسرب البطاريات حمض البطارية. في حال عدم استخدام الأداة لفترة طويلة، اخرج البطارية من الجهاز.
- في حالة تسريب البطارية، تأكد من عدم احتكاك السائل بعينيك أو بالأغشية المخاطية. في حالة ملامسته، اغسل يديك واشطف عينيك بماء نقي. اطلب الرعاية الطبية إذا استمر شعورك بعدم الراحة.
- لا تخلط بين أنواع بطاريات مختلفة أو تجمع بين بطاريات جديدة وأخرى قديمة.
- يتعبّن عدم التخلص من البطاريات مع المخلفات المنزلية. تخلص من البطاريات المستعملة في صندوق التجميع المناسب أو لدي الوكيل الخاص بك.

تفريغ محتويات العبوة

1. خرج الجهاز من العبوة.
2. أزل كافة مواد التغليف بالعبوة مثل الرقائق والبطانات وحوامل الكابل والعبوة المصنوعة من الورق المقوى.
3. تحقق من محتويات التسليم لضمان وجود كافة المحتويات.
4. إذا كانت محتويات العبوة غير كاملة أو تم العثور على تلفيات، لا تقم بتشغيل الجهاز. أعدّه مباشرة إلى البائع.

تعليمات السلامة الخاصة بهذا الجهاز

نظف خزان المياه كل 3 أيام.



تحذير:

- إن المكروبات التي ربما تكون موجودة في الماء أو في البيئة التي يتم تخزين أو استخدام الجهاز فيها يمكن أن تنمو في خزان الماء وتندفع في الهواء، وهو ما يمكن أن يؤدي إلى مشكلات صحية خطيرة إذا لم يتم تغيير الماء وتنظيف خزان الماء بشكل صحيح كل 3 أيام.
- فصل الجهاز من مصدر التيار الرئيس عند إعادة تعبئته بالماء أو أثناء التنظيف.

تنبيه:

- يعمل جهاز ضبط الرطوبة المتكامل بالموجات فوق الصوتية. قد يزعج هذا الصوت الحيوانات.
- لا تضع الجهاز مباشرة بجوار أجهزة التدفئة أو الأجهزة الكهربائية.
- لا تخدم مسبار الموجات فوق الصوتية.

- لاحظ أن ارتفاع رطوبة الهواء تشجع على نمو الكائنات الحية في البيئة.
- يجب عدم السماح بأن يصبح المكان الذي يوضع فيه الجهاز رطباً أو مبللاً. يجب تقليل المخرجات إذا تم اكتشاف رطوبة. إذا تعدد تقليل المخرجات، عندئذ ينبغي استخدام الجهاز بشكل دوري فقط. يجب عدم السماح للمواد الماصة مثل السجاد أو الستائر أو مفارش المائدة بأن تصبح مبللة.
- يجب إفراغ خزان الماء وإعادة تعبئته كل 3 أيام. يجب تنظيف الخزان بالماء العذب قبل ملئه.
- يجب إزالة جميع الرواسب والبقايا وطبقات الأوساخ التي تكوّنت على أسطح خزان الماء أو على السطح الداخلي. يجب تجفيف جميع الأسطح بقطعة قماش.
- لا تترك مياه بداخل الخزان مطلقاً عندما لا يكون الجهاز قيد الاستخدام.
- فرغ جهاز الترطيب ونظفه قبل التخزين. نظف جهاز الترطيب قبل الاستخدام التالي.
- لا تدخل أبداً أصابعك أو أي أجسام أخرى من خلال شبكة الحماية.
- احذر ملامسة الشعر الطويل للمروحة! فقد يعلق بالمروحة بسبب الاضطراب الهوائي!
- لا تستخدم الجهاز إلا بعد تركيب شبكة الحماية!
- عند الرغبة في إزالة واقي المروحة، أوقف تشغيل الجهاز أولاً ثم افصل قابس المأخذ الرئيسي.
- اختر قاعدة ثابتة لتجنب انقلاب المروحة أثناء الاستخدام!
- لا تضع الجهاز مباشرة بجوار المواقد أو أي مصادر أخرى للحرارة.

دليل التعليمات

شكراً لك على اختيارك منتجنا، نأمل أن تستمتع باستخدام الجهاز.

رموز تعليمات الاستخدام

تم وضع علامات على هذه المعلومات الهامة خصيصاً للحفاظ على سلامتك. من الضروري الامتثال لهذه التعليمات لتجنب وقوع حوادث ومنع إلحاق تلف بالجهاز:

⚠ تحذير:

يحذرك هذا الرمز من الإصابة بمخاطر على صحتك ويشير إلى وجود مخاطر محتملة للتعرض للإصابة.

⚠ تنبيه:

يشير هذا الرمز إلى وجود مخاطر محتملة قد يتعرض لها الجهاز أو أشياء أخرى.

ملاحظة: يلقى هذا الرمز الضوء على النصائح والمعلومات.

87	التنظيف.....
87	المبييت.....
87	خزان المياه.....
87	قاعدة جهاز ضبط الرطوبة.....
87	إزالة الكلس.....
86	استكشاف الأخطاء وإصلاحها.....
86	البيانات الفنية.....
86	التخلص من الجهاز.....
86	التخلص من البطارية.....
86	معنى رمز «صندوق القمامة».....

ملاحظات عامة

اقرأ تعليمات التشغيل بعناية قبل تشغيل الجهاز واحتفظ بالتعليمات بما في ذلك الضمان وإيصال الاستلام، وإذا أمكن، الصندوق الذي يحتوي على العبوة الداخلية. عند إعطاء هذا الجهاز لأشخاص آخرين، يرجى إطلاعهم أيضاً على تعليمات التشغيل.

- هذا الجهاز مصمم للاستخدام الخاص وللغرض المقصود منه فقط. لا يصلح هذا الجهاز للاستخدام التجاري.
- لا تستخدم الجهاز في الأماكن الخارجية. احفظه بعيداً عن مصادر الحرارة وأشعة الشمس المباشرة والرطوبة (لا تخمسه مطلقاً في أي مادة سائلة) والأسطح الحادة. لا تستخدم الجهاز ويديك مبتلة، إذا كان الجهاز رطباً أو مبتلاً، انزع القابس الكهربائي على الفور.
- عند تنظيف الجهاز أو تخزينه، أوقف تشغيله وانزع القابس من مقبس التيار الكهربائي دائماً (اسحب القابس نفسه، وليس سلك التوصيل) إذا لم يكن الجهاز قيد الاستخدام وأزل الملحقات المرفقة.
- لا تترك الوحدة دون مراقبة لساعات في المرة الواحدة. لا تغادر المنزل أثناء تشغيل الوحدة.
- يجب فحص الجهاز وأسلاك الموصلات الرئيسية بانتظام لاكتشاف وجود أية علامات للتلف. عند اكتشاف أي تلف يجب التوقف عن استخدام الجهاز.
- استخدم قطع الغيار الأصلية فقط.
- لضمان سلامة أطفالك، يرجى حفظ العبوة بالكامل (الحقائب البلاستيكية، والصناديق، والبوليسترين وغيرها) بعيداً عن متناول أيديهم.

⚠ تحذير:

لا تدع الأطفال الصغار يعثبون بالرقائق المعدنية خشية خطر الاختناق!

المحتويات

3	نظرة عامة على المكونات.....
4	نظرة عامة على التركيب.....
92	ملاحظات عامة.....
91	تعليمات السلامة الخاصة بهذا الجهاز.....
90	التعامل مع البطاريات.....
90	تفريغ محتويات العبوة.....
90	نظرة عامة على المكونات / نطاق التسليم.....
89	ملحوظات حول الاستخدام.....
89	التوصيل الكهربائي.....
89	تثبيت البطاريات في جهاز التحكم عن بعد.....
89	مجال تشغيل جهاز التحكم عن بعد.....
89	الموقع.....
89	تعليمات التجميع.....
89	وحدة القاعدة (شكل. a - c).....
89	المروحة (شكل. d).....
88	جهاز ضبط الرطوبة (شكل. e - f).....
88	التشغيل.....
88	تعبئة المياه.....
88	الإعدادات الأساسية.....
88	ON/OFF مفتاح التشغيل/ إيقاف التشغيل.....
88	SPEED السرعة.....
88	TIMER المؤقت.....
88	MODE خصائص تغيير اتجاه الهواء.....
87	OSC التذبذب.....
87	MOIST رذاذ ماء.....
87	إعادة تعبئة المياه.....
87	الإغلاق.....

GARANTIEKARTE

warranty card • garantiëkaart • carte de garantie • scheda di garanzia • tarjeta de garantía • cartão de garantia • garantikort • karta gwarancyjna • záruční list • kartica jamstva • carte de garanție • Гаранционна карта • záručný list • garancijski list • garancijajegy • гарантійний формуляр • Гарантійний талон •

بطاقة ضمان

PC-VL 3111 LB

24 Monate Garantie gemäß Garantieerklärung • 24 months warranty according to warranty declaration • 24 maanden garantie volgens garantieverklaring • 24 mois de garantie selon la déclaration de garantie • 24 mesi di garanzia secondo la dichiarazione di garanzia • 24 meses de garantía de acuerdo con la declaración de garantía • 24 meses de garantía, de acordo com a declaração de garantia • 24 månaders garanti i henhold til garantibetingelsene • 24 miesiące gwarancji na podstawie oświadczenia gwarancyjnego • záruka 24 měsíců podle prohlášení o záruce • 24 mjesечно jamstvo u skladu s jamstvenom deklaracijom • 24 luni garanție conform declarației de garanție • 24 месеца гаранция в съответствие с гаранционната декларация • 24-mesečná záruka podľa vyhlásenia o záruke • 24-mesečna garancija, skladno z garancijsko izjavo • 24 hónap garancia a garanciafeltételekben leirtak szerint • гарантія на 24 місяці відповідно заяві про гарантію • Гарантія 24 місяця согласно заявленим гарантійним правилам • ضمان لمدة 24 شهراً وفقاً البيان الضمان

Kaufdatum, Händlerstempel, Unterschrift • date of purchase, dealer stamp, signature • aankoopdatum, dealerstempel, handtekening • date d'achat, tampon du concessionnaire, signature • data di acquisto, timbro del rivenditore, firma • fecha de compra, sello del distribuidor, firma • data de compra, carimbo do distribuidor, assinatura • kjøpsdato, forhandlerstempel, signatur • data zakupu, pieczęć sprzedawcy, podpis • datum zakoupení, razítko prodejce, podpis • datum kupovine, žig trgovca, potpis • data de achiziție, stampila furnizorului, semnătură • Дата на покупката, Печат на Продавача, Потпис • datum nákupu, pečatka obchodníka/predajcu, podpis • datum nákupu, žig trgovca, potpis • vásárlás dátuma, kereskedő bélyegzője, aláírás • дата придбання, печатка продавця, підпис • Дата приобретения, Штамп продавца, Подпись • تاريخ الترتيب، وجمع الترخيص، والتوقيع

PROFI CARE®

www.proficare-germany.de

PROFI CARE®

Internet: www.proficare-germany.de
Made in P.R.C.