



dib
LIFE STYLE DESIGNER

DIB-U850R

Gebruikershandleiding

Deze handleiding bevat de garantietafel.

Lees deze handleiding zorgvuldig door voor gebruik.



Bewaar deze handleiding en leg hem op een gemakkelijk toegankelijke plaats.

Probeer dit apparaat niet zelf te repareren.

Anders vervalt de garantie.

Inhoudsopgave

01	Algemene informatie	
	Veiligheidsinformatie - Waarschuwing	4
	Veiligheidsinformatie - Voorzichtig	6
	Producteigenschappen	8
	Productonderdelen	10
02	Installatie	
	Voor de installatie	14
	Product Installatie	15
	Afstandsbediening	17
	Proefverrichtingen	18
03	Werking	
	Algemene werking	19
	Expertmodus	24
04	Technische informatie	
	Onderhoud	28
	foutcode	30
	Specificaties	31
	Vergelijkingstabel	32
	Afmetingen	33
	Garantie	34



Waarschuwing

Risico op elektrische schok, brand, persoonlijk letsel, materiële schade of schade aan producten bij het niet naleven van de instructies.

Demonteer, wijzig of repareer het product niet zelf.

De stekker niet met natte handen in het stopcontact steken of aanraken.

Dit product moet worden gebruikt met een geaard stopcontact.

Steek de stekker correct in het juiste stopcontact.

Plaats geen sigaretten of brandbare stoffen in de buurt van het product.

Gebruik geen industrieel water of grijs water voor de toevoer.

Steek de stekker niet in het stopcontact voordat het apparaat volledig is geïnstalleerd.

Het apparaat moet worden onderhouden door een erkende of gekwalificeerde technicus als het een beschadigd netsnoer heeft.

Zorg ervoor dat de droogopening niet wordt geblokkeerd.

Haal eerst de stekker uit het stopcontact voordat u het apparaat schoonmaakt.

Gebruik het product niet op plaatsen die zijn blootgesteld aan overmatig vocht.

Gebruik het product niet als het in het water is gevallen.

Dit apparaat is niet bedoeld voor gebruik door personen (inclusief kinderen en senioren) met verminderde fysieke, zintuiglijke of mentale capaciteiten, of gebrek aan ervaring en kennis.

Veiligheidsinformatie



Waarschuwing

Risico op elektrische schok, brand, persoonlijk letsel, materiële schade of schade aan producten bij het niet naleven van de instructies.

Ga niet op de bovenkant staan en plaats geen zware voorwerpen op het deksel van de zitting.

Open/sluit het deksel/de zitting niet met overmatige kracht.

Leun niet met overmatige kracht tegen het deksel bij het openen.

Druk niet met overmatige kracht op de knoppen.

Gebruik geen thinner, benzeen, zure chemicaliën, chloride of zoutzuur reinigingsmiddel op of in de buurt van het product. Dit kan leiden tot corrosie van de metalen onderdelen of verkleuring, breuk of krassen op het bidetlichaam.

Gebruik geen aerosol(spray) producten in de buurt. Dit kan leiden tot verkleuring van het bidetlichaam.

Trek de bidetslang niet met overmatige kracht uit.

Wees voorzichtig met de lage temperatuurverbranding.

Voor kinderen en senioren die moeite hebben met het instellen van de temperatuur of mensen met een gevoelige huid of verminderde warmtegevoeligheid, zet de temperatuur van de wasstraal en de zitting op "laag" of "uit" om verbranding te voorkomen.

Als het apparaat lange tijd niet wordt gebruikt, haal dan de stekker uit het stopcontact en sluit de watertoevoerkraan.

Gebruik het apparaat niet als het niet goed werkt.

Zorg ervoor dat het apparaat goed op de installatiebeugel is geïnstalleerd (gemonteerd).

Controleer na de installatie alle wateraansluitingen op lekkage.

Rubberen sluitringen moeten aanwezig zijn voor de wateraansluitslangen en de T-klep.

Bewaar of plaats het apparaat niet ondersteboven.

Kinderen moeten onder toezicht staan om ervoor te zorgen dat ze niet met het apparaat spelen.

Waarschuwing

Risico op elektrische schok, brand, persoonlijk letsel, materiële schade of schade aan producten bij het niet naleven van de instructies.

TURBO

Verwijder het water in het rectum na gebruik van de Turbo-functie, anders kunt u zich opgeblazen of ongemakkelijk voelen.

Als u aambeien of anale aandoeningen hebt, moet u vóór gebruik uw arts raadplegen. Overmatig gebruik kan de darmfunctie verslechteren.

2X MODUS

Bij gebruik van de 2X-modus kan de temperatuur van het inlaatwater de temperatuur van de waterstraal beïnvloeden.

Raadpleeg voor gebruik uw arts als u aambeien of anale aandoeningen heeft.

Overmatig gebruik wordt afgeraden.

Reinigen van het bidet

Gebruik geen thinner, benzeen, zure chemicaliën, chloor of zoutzuur op of bij het product, dit kan leiden tot corrosie van de metalen onderdelen of verkleuring, breuk of krassen op het bidetlichaam.

Gebruik geen aërosol(spray)producten in de buurt. En ga niet op de zitting zitten nadat u te veel bodylotion hebt aangebracht. Dit kan leiden tot verkleuring van het lichaam van het bidet.

Watertoevoerslang en netsnoer

Let erop dat u geen chemische reinigingsmiddelen van de toiletreiniger op de watertoevoerslang of het netsnoer laat vallen.

Bij blootstelling aan het chemische reinigingsmiddel, dit onmiddellijk verwijderen.

De nieuwe waterslang bij het apparaat moet worden gebruikt en het wordt afgeraden de oude slang opnieuw te gebruiken.

Veiligheidsinformatie



Waarschuwing

Risico op elektrische schok, brand, persoonlijk letsel, materiële schade of schade aan producten bij het niet naleven van de instructies.

Water filter

In een gebruiksomgeving waar het leidingwater roest, kan dit interne besmetting en lekkage van het product veroorzaken. Gebruik een echt waterfilter.

Directe verwarming

Instant keramisch verwarmingssysteem zorgt voor een eindeloze wasbeurt. Bij gebruik in een zeer koude ruimte met hoge waterdruk is het echter mogelijk dat het warme water de ingestelde temperatuur niet bereikt. Als u de waterdruk tijdens het gebruik verlaagt, kunt u warmer wassen.

Warme lucht droger

Het droogeffect wordt verbeterd als het vocht vóór het drogen lichtjes wordt uitgeveegd.

De temperatuur van het drogen met hete lucht kan variëren afhankelijk van de omgevingstemperatuur, zelfs bij dezelfde instelling.

Toiletpot platheid

Dit product is ontworpen om goed op het toilet te worden geplaatst, ongeacht de vlakheid van het toilet, maar soms kan de achterkant van de zitting van het toilet worden opgetild als het oppervlak van de toiletpot serieus niet vlak is.

Dit kan de toiletzitting en het bidetlichaam overmatig belasten en schade veroorzaken, zoals uitwendige scheuren. Neem contact op met de dealer of de fabrikant voor extra ondersteuning.

Producten Kenmerken

kermische

waterverwarmingstechnologie



Instant keramisch verwarmingssysteem zorgt voor een eindeloze wasbeurt.

Touch

bedieningspaneel



Door toepassing van het touch control panel met perfecte waterdichtheid gelijkwaardig aan IPX8, kan dit gemakkelijk worden gebruikt zonder zorgen over storingen, zelfs in omgevingen met hoge temperaturen en hoge vochtigheid. (beperkt tot zijarmmodellen)

IPX5 waterdicht



Het bidet is ontworpen met IPX5 waterdichtheid voor de veiligheid.

Wassen achter/ voor

Instelbare temperatuur, positie, druk, pulsatie en oscillatie instellingen.

Klyisma (Turbo)

Specialized water spray in Turbo(enema) helps relieve constipation and fecal stasis.

2X mode 2x

Voor gebruikers die de voorkeur geven aan een hogere waterdruk, biedt de 2X-stand een waterstraal met dubbele kracht.

Beluchte was

Een speciaal ontworpen sproeikopstructuur genereert een luchtbelwasnevel voor betere reinigingsprestaties.

Roestvrij stalen mondstuk

Een volledig roestvrij stalen mondstuk is bestand tegen roest en vervuiling voor een betere hygiëne.

Veelkleurig, verlichtend nachtlampje

Kies een nachtlampje dat voldoende licht geeft om een toilet te vinden zonder 's nachts het licht aan te doen.

Producteigenschappen

2 Energiebesparende standen

Biedt 2 verschillende energiebesparende standen voor een maximale elektriciteitsbesparing.

2 sproeier reinigungsstanden

Biedt 2 verschillende reinigungsstanden om de hygiëne te verbeteren.

Beschermkap sproeier/droogfilter

Vorkomt dat het mondstuk en de droge uitlaat vervuild raken met een beschermkap voor eenvoudige reiniging en onderhoud.

Intensieve verzorging van het mondstuk

Zorgt voor een meer hygiënische gebruiksomgeving door alleen de verontreinigde spuittip intensief te reinigen.

Stille pomp

Beschikbare krachtige waterstroom met laag geluidsniveau door toepassing van de nieuwe golfbesturingstechnologie.

Verbeterde droge luchtstroom

De motor van de verbeterde droge ventilator en de speciaal ontworpen uitlaatstructuur zorgen voor een snelle droging.

Automatisch nivellerende stoel

Minimaliseert schade aan de zitting als gevolg van het ongelijke oppervlak van de toiletspot door een automatisch verstelbaar nivellerend zitsysteem.

Radiofrequentie afstandsbediening

Perfekte afstandsbediening zonder interferentie in badkamerstructuur en andere lichten door toepassing van radiofrequentieafstandsbediening.

Gebruiker Voorinstelling

Stel watertemperatuur, zittingtemperatuur, waterdruk, sproeierpositie, droogtemperatuur, oscillatie en pulsatie in voor twee gebruikers.

Product onderdelen

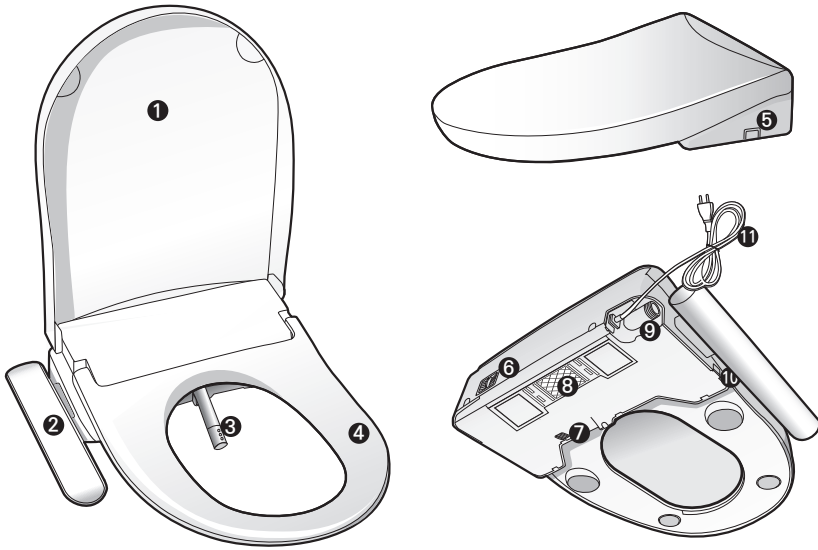

- | | | |
|-------------------------|-------------------------------|--|
| 1 Deksel | 2 Bedieningspaneel | 3 Spreier |
| 4 Zitplaats | 5 Ontgrendelingshendel | 6 Deodorantdeksel en luchtuitlaat |
| 7 Ontgeuringsgat | 8 Vangplaat | 9 Watertoevoer |
| 10 Nachtlampje | 11 Netsnoer | |

Installatie onderdelen

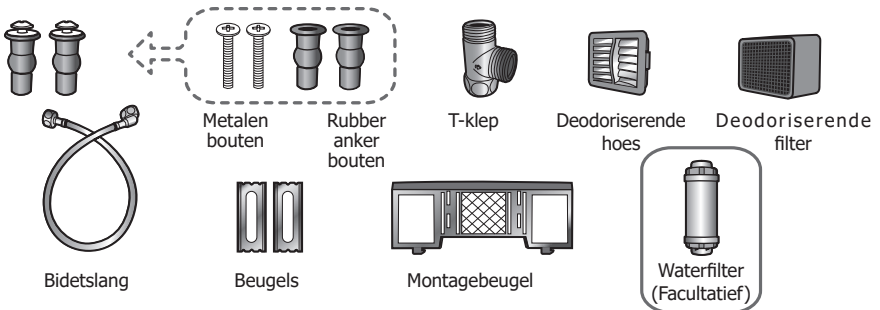

Bedieningspaneel

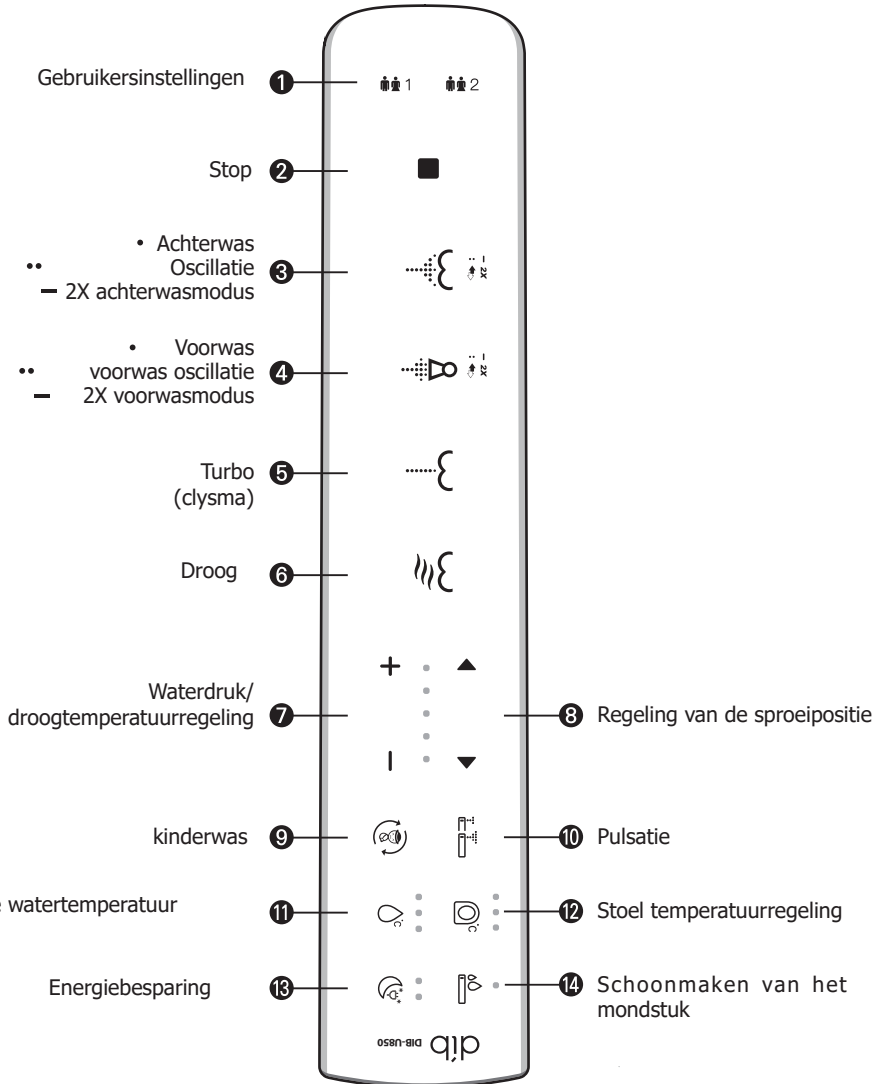

• Kies eenmaal / •• Kies nogmaals / — Selecteren en 3 seconden ingedrukt

Product onderdelen

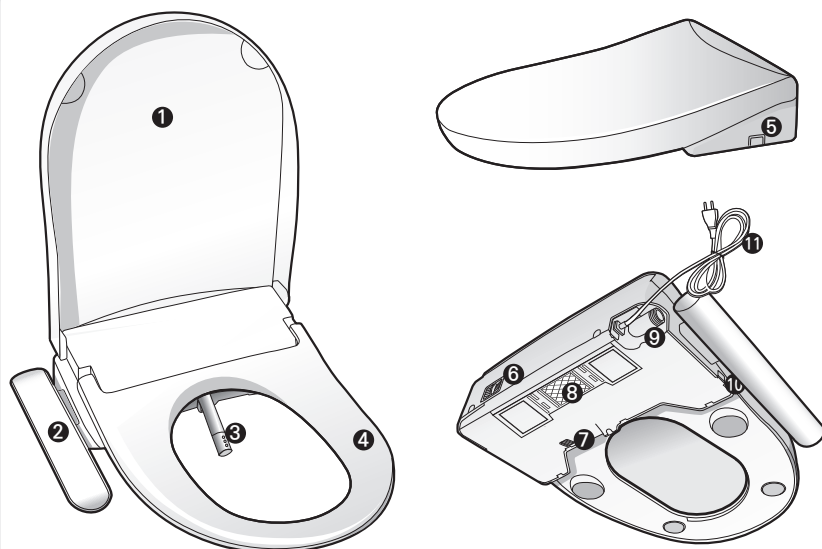

- | | | |
|------------------|------------------------|-----------------------------------|
| ❶ Deksel | ❷ Bedieningspaneel | ❸ Sproeier |
| ❹ Zitplaats | ❺ Ontgrendelingshendel | ❻ Deodorantdeksel en luchtuitlaat |
| ❼ Ontgeuringsgat | ❽ Vangplaat | ❾ Watertoevoer |
| ❿ Nachtlampje | ⓫ Netsnoer | |

Installatie onderdelen

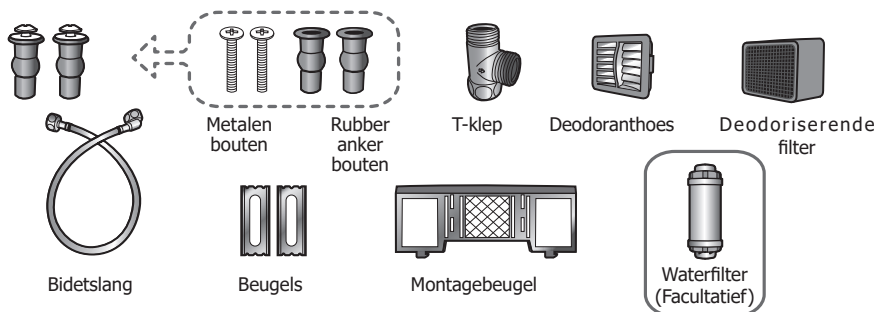

Bedieningspaneel

Gebruikersinstellingen

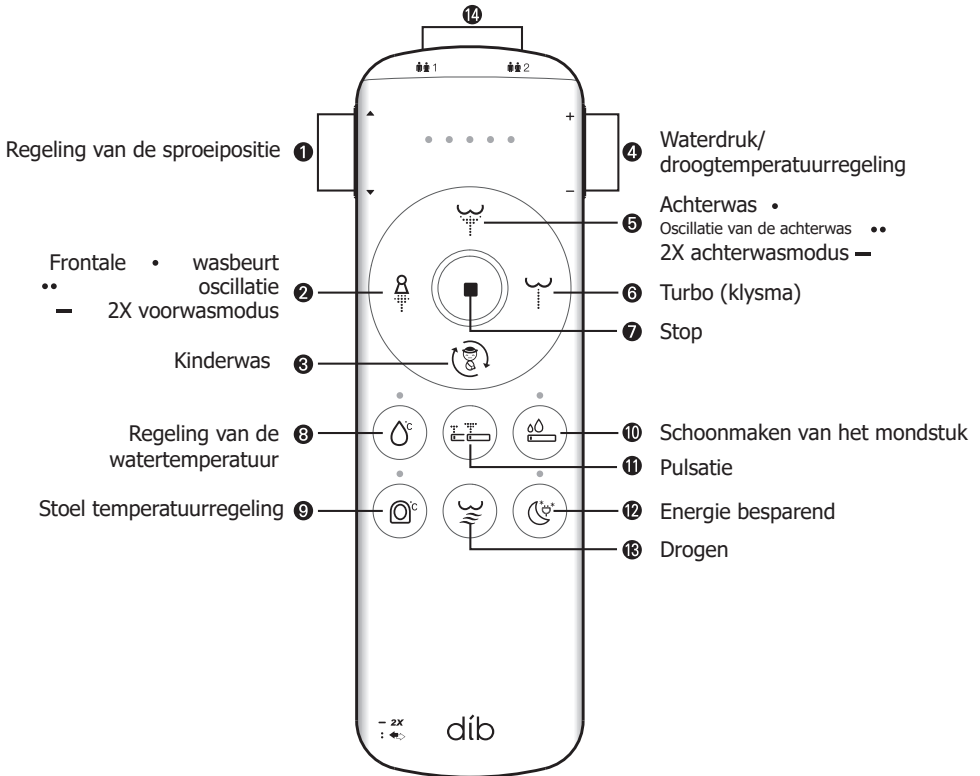

- Kies eenmaal / •• Selecteer nogmaals / - Selecteren en 3 seconden ingedrukt houden

Onderdelen voor afstandsbediening



Afstandsbediening



Steun voor
afstandsbediening



AAA batterij X 3

Voor de installatie

Let op

Sluit het product niet aan voordat het apparaat volledig is geïnstalleerd.

Lees eerst de handleiding voor de installatie.

Controleer of het te installeren toilet geschikt is voor de installatie. Toiletgrootte, spreiding van de montagegaten, geïnstalleerde afsluitklep, ruimte voor T-klep, geïnstalleerde flexibele slang, enz. Neem hiervoor contact op met de plaatselijke dealer waar u uw bidetzitting koopt voor speciale hulp.

Bereid de standaard schroevendraaier en moersleutel vooraf voor.

Teflon tape kan nodig zijn tussen loodgieterverbindingen

Elk product wordt tijdens de productie getest met zuiver water om de hoogste kwaliteit en prestaties te garanderen. Het is normaal om een kleine hoeveelheid resterende waterdruppels of vocht op het product aan te treffen.

Product Installatie

1. Verwijder de zitting van het bestaande toilet

Maak de moeren los en verwijder de stoel en het deksel.

Bewaar de verwijderde stoel, het deksel en de moeren op een geschikte plaats voor eventueel later gebruik.



2. Sluit de toevoer af en maak de tank volledig leeg.

Alleen aansluiten op de koudwatertoevoer.

Doet u dit niet, dan kan dit leiden tot overstroming, lekkage of schade aan het product wanneer de slang wordt losgekoppeld.

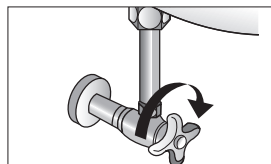

3. Koppel de toiletslang los en installeer de T-klep.

U kunt de emmer gebruiken om het resterende water uit de slang op te vangen.

Controleer of de rubberen ring plat in de T-klep zit.

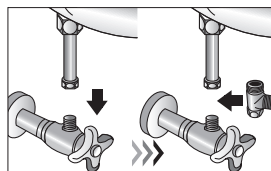

4. Installeer de vangplaat

Maak de rubberen ankerbouten nat met water en steek ze stevig helemaal in de bevestigingsgaten aan de bovenkant van het toilet.

Plaats de montageplaat over de rubberen ankerbouten op het toilet.

Plaats de houders met de platte kant naar beneden op de montageplaat over de rubberen ankerbouten. Steek de metalen bevestigingsbouten door de houders en de rubberen ankerbouten; gebruik een schroevendraaier om de bevestigingsbouten in te draaien en draai ze vast.

Als de toiletpot niet geschikt is om bevestigingsankers te gebruiken, neem dan contact op met de plaatselijke dealer waar u uw product hebt gekocht voor meer hulp.

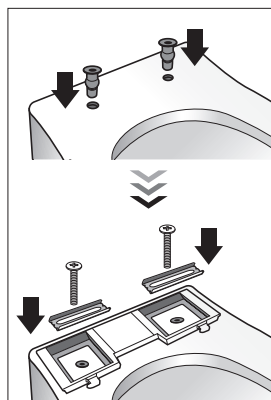

5. Plaats het ontgeuringsfilter

※ Alleen toepasbare modellen

Plaats het ontgeuringsfilter in het patroongat.

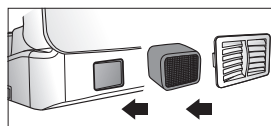

Produkt Installatie

6. Bevestig de bidetzitting aan de vangplaat

Stel de zitting en het voorste deel van het toilet heen en weer zodat ze overeenkomen voordat u de bouten vastzet. Zet de bidetzitting plat op de toiletpot en duw hem naar binnen totdat hij vastklikt en vastzit. Als u dit niet doet, kan de zitting uit elkaar vallen.

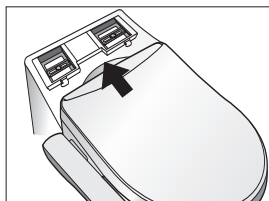

7. Sluit de bidetslang aan op de bidetzitting

Draai de waterinlaat naar achteren en draai hem met de hand vast om hem vast te zetten. Zorg ervoor dat de slang niet gedraaid, te veel gebogen of de plastic schroefdraad beschadigd is bij het vastschroeven van de slang op de bidetzitting. Controleer en zorg ervoor dat de rubberen ring niet gedraaid is bij het vastschroeven.

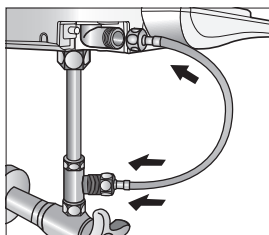

※ Installatie bidetfilter

Klanten met hard water, bronwater en roestwater kunnen de levensduur van hun bidetzitting verlengen door een ingebouwde waterfilter te installeren. Installeer de filter tussen de T-klep en de bidetslang. De bidetfilter moet om de 4~6 maanden worden vervangen. Als de filter niet op tijd wordt vervangen, kan dit leiden tot watervervuiling, verstopping van de toevoer of filterbreuk.

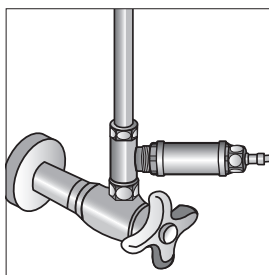

afstandsinstallatie

1. Zoek een plek die zichtbaar en bereikbaar is vanaf het toilet en maak de ruimte grondig schoon voordat u de beugel bevestigt.

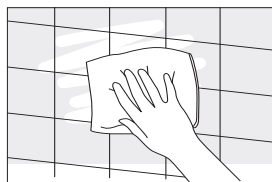

2. Verwijder de zelfklevende beschermfolie en bevestig de beugel aan de muur.

3. Steek de batterijen eerst diep naar binnen en druk de buitenkant helemaal naar beneden om het plaatsen te voltooien. Zorg ervoor dat u de grendel vastmaakt voor de veiligheid van de kinderen.

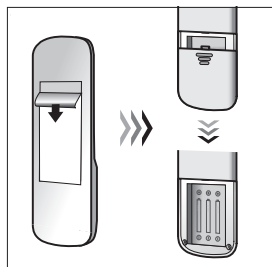

4. Steek de afstandsbediening voorzichtig in de houder.

5. Als de automatische koppeling mislukt, volg dan de onderstaande instructies.

- Plug de bidetstoel in.
- Het mondstuk komt vooruit en gaat achteruit, dan speelt de melodie.
- Plaats de batterijen.
- Druk op een willekeurige toets om de koppeling te voltooien. Er wordt een melodie afgespeeld om aan te geven dat de koppeling is voltooid.

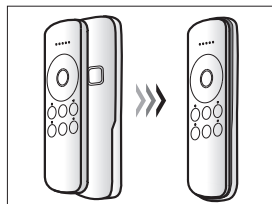

6. Vervang alle batterijen tegelijkertijd. Gebruik geen oude en nieuwe batterijen door elkaar.

※ Let op voor koppeling

Ga door in de volgorde van de koppelingsmethode. Als de volgorde tijdens het koppelen wordt omgekeerd, verwijdert u de batterijen van de afstandsbediening en het netsnoer van het product, wacht u tientallen seconden en begint u opnieuw vanaf het begin.

Om de afstandsbediening automatisch aan de stoel te koppelen, plaatst u de batterijen in de afstandsbediening binnen 5 minuten na het aansluiten van de stoel op het stopcontact.

Dit product is een RF-afstandsbediening met een eigen uniek nummer dat aan elk product wordt toegewezen. Er is weinig kans op verwarring als twee of meer bidetstoelen met afstandsbediening op dezelfde plaats zijn geïnstalleerd. Neem in dat geval contact op met de plaatselijke dealer waar u uw zitje koopt voor meer hulp.

Proefverrichting

1. Zet de watertoevoer aan

Zorg ervoor dat de spoeltank gevuld is met water.

2. Controleer alle verbindingen op lekkage, inclusief T-ventiel en slangaansluitingen.

Controleer in geval van lekkage het aandraaien van de moer en of de rubberen sluitring ontbreekt of gedraaid is; afhankelijk van de installatieomgeving kan teflon tape nodig zijn.

3. Plug in

Raak de stekker niet aan met natte handen.

4. Controleer de initiële werking

Het nachtlampje knippert terwijl het mondstuk uit- en intrekt.

Operaties

Bezette stoelsensor (aan de slag)

Ga op de zitting zitten om huidcontact met de zitsensor te verzekeren.

Kleren of andere materialen behalve huidcontact met de sensor kunnen de werking van de bidetzitting onderbreken.

Zodra het contact is gemaakt, gaan de indicatielampjes voor de waterdruk branden.

Als u de zitting tijdens het gebruik verlaat, stopt de werking.

Stop

Stopt alle lopende was- en droogfuncties (zijarm/afstandsbediening) Raak voorzichtig gedurende een seconde een deel van het gestippelde gebied aan om de wascyclus te stoppen. (Hulppaneel)

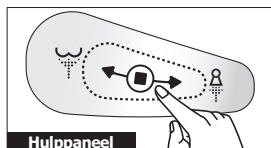
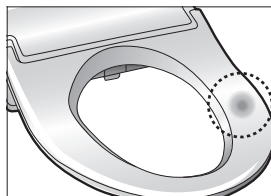

Achterwas / Voorwas / Turbowas / Oscillatie

Selecteer eenmaal om een achter/voor/turbo wasbeurt te starten. De sproeier wordt voor/na het wassen zelf gereinigd. (Turbo wash is niet beschikbaar met het hulppaneel.) Kies nogmaals om de oscillatie van de sproeier te starten. Om de oscillatie te stoppen, kiest u nogmaals. De oscillatie bij Turbo wash is niet beschikbaar voor de veiligheid.

Gebruik een Turbo wash niet overmatig en raadpleeg eerst een arts als u een anale ziekte heeft of gevoelig bent. Voor de watertemperatuur bij gebruik in een koude omgeving, raadpleeg de voorzorgsmaatregelen in deze handleiding. Veeg met uw vinger naar voren om een frontwash te starten. Veeg nogmaals met uw vinger naar voren om een oscillatie te starten.

(Alleen hulppaneel) Veeg met de vinger naar achteren om een achterwaartse wasbeurt te starten. Veeg nogmaals met uw vinger naar achteren om een oscillatie te starten. Veeg nogmaals in dezelfde richting om de oscillatie te annuleren. (Alleen hulppaneel)

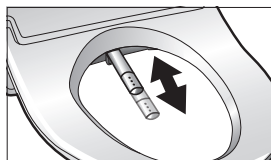
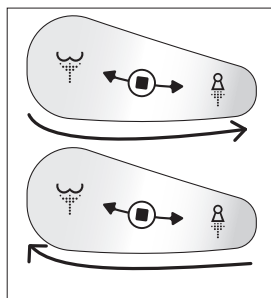

Operaties

2X modus

Als u de voorkeur geeft aan een hogere waterdruk tijdens een achter-/voorwasbeurt, houdt u een knop 3 seconden ingedrukt om over te schakelen op de 2X-modus. 2X modus start vanaf niveau 3 ongeacht de vorige instelling. Selecteer en houd een achter-/voorwas knop gedurende 3 seconden ingedrukt om de 2X modus achter-/voorwas te starten.

Selecteer nogmaals om de oscillatie van de sproeier te starten. Om de oscillatie te annuleren, selecteert u nogmaals. Om de 2X modus te annuleren, selecteert u een achter-/voor wasknop en houdt u deze 3 seconden ingedrukt. Gebruik de 2X modus niet overmatig en raadpleeg eerst een arts als u een anale ziekte heeft of gevoelig bent. Voor de warme watertemperatuur bij gebruik in een koude omgeving, zie de voorzorgsmaatregelen in deze handleiding.

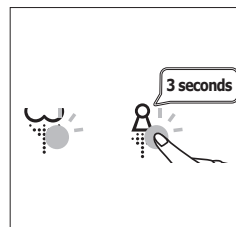

kinderwas (automatische was)

Selecteer een knop Kinderwas om een kinderwas te starten die vanaf het wassen tot de droogfunctie voor kinderen en senioren biedt. Achterwas 20 seconden → Achterwas oscillatie 20 seconden → Achterwas oscillatie met pulsatie gedurende 20 seconden → Drogen gedurende 2 minuten werkt achtereenvolgens.



Drogen ※ Alleen toepasbare modellen

Selecteer een droogtoets om een droogcyclus van 3 minuten te starten. De temperatuur van de drooglucht kan worden aangepast met de +/- knop. (5 niveaus) Zie de aanwijzingen in deze handleiding voor de drogerluchttemperatuur bij gebruik in een koude omgeving.

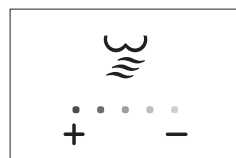

Pulsatie

Selecteer een pulsatieknop om pulsatie te starten terwijl achter-/voor/turbo draait, waardoor het water herhaaldelijk in een pulserend patroon in druk toeneemt en afneemt. Om pulsatie te annuleren, selecteert u de pulsatieknop opnieuw.

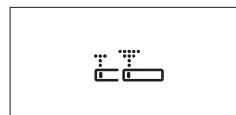

Waterdruk

Selecteer een achter-/voor-/toeristoets om de waterdruk aan te passen met de +/- toets. (5 niveaus) Als u voelt dat de waterdruk zwakker is dan normaal, kan er klein vuil vastzitten in het filter van de watertoevoer of het inline filter. Zie de onderhoudsinstructies in deze handleiding.

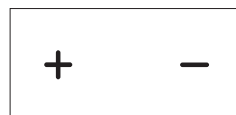

Operaties

Stand van het mondstuk

Selecteer ◀/▶ tijdens een wascyclus om de positie van de sproeier naar voren en naar achteren aan te passen. De 5 LED-lampjes geven de verschillende geselecteerde posities aan. De instellingen worden opgeslagen voor het volgende gebruik.



Temperatuur van de stoel

Selecteer een stoel temperatuur knop om de stoel temperatuur in te stellen op 1 van de 4 instellingen. Kamertemperatuur/off → laag/groen(34°C/93.2°F) → medium/geel(37°C/98.6°F) → hoog/rood(40°C/104°F) Instellingen worden opgeslagen voor het volgende gebruik. Als de zitting 15 minuten achter elkaar wordt gebruikt terwijl de temperatuur van de zitting is ingesteld op medium en hoog, wordt de temperatuur van de zitting elke 5 minuten automatisch verlaagd tot 35°C/95°F met 1°C/1,8°F. Voor de veiligheid gebruikt deze bidetzitting een laag voltage voor een verwarmde zitting. Het kan in het begin even duren voordat de zitting is verwarmd.

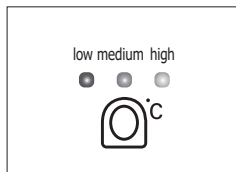

Water temperatuur

Selecteer een watertemperatuurknop om de temperatuur van de zitting in te stellen op 1 van de 4 instellingen. Kamertemperatuur/uit → laag/groen(34°C/93.2°F) → medium/geel(37°C/98.6°F) → hoog/rood(40°C/104°F) Instellingen worden opgeslagen voor het volgende gebruik. Deze bidetstoel is een instant verwarming met de nieuwste technologie toegepast, en het verbruikt geen elektriciteit voor de waterverwarming in stand-by modus, waardoor elektriciteit wordt bespaard. Als de bidetstoel wordt gebruikt in een zeer koude ruimte met hoge waterdruk, is het mogelijk dat het warme water de ingestelde temperatuur niet bereikt. Zie de voorzorgsmaatregelen in deze handleiding.

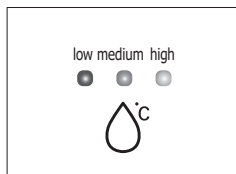

Ontgeurder * Alleen toepasbare modellen

De ontgeurder start automatisch wanneer een gebruiker op de stoel gaat zitten. De geurverrijver is semi-permanent, maar moet regelmatig met een borstel worden gereinigd.

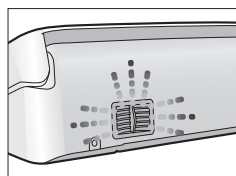

Operaties

Energiebesparing

Selecteer eenmaal de knop Energiebesparing om de Energiebesparingsmodus 1 te starten. Selecteer hem nogmaals om de Energiebesparingsmodus 2 te starten. Om de spaarstand te annuleren, selecteert u deze nogmaals na de spaarstand 2. Geen energiebesparing (uit) → Spaarstand 1 (groen) → Spaarstand 2 (rood)

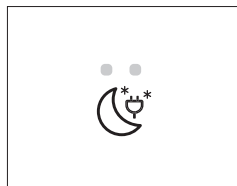

Energiebesparingsmodus 1 (normale besparing)

De temperatuur van de stoel wordt als volgt verlaagd en gaat automatisch terug naar de vorige ingestelde temperatuur zodra de stoel bezet is. - Lage temperatuur (34°C/93°F) → (28°C/82°F) - Middelmatische temperatuur (37°C/99°F) → (30°C/86°F) - Hoge temperatuur (40°C/104°F) → (32°C/90°F)

Energiebesparingsmodus 2 (krachtige besparing)

De stoelverwarming wordt uitgeschakeld ongeacht de huidige temperatuurinstelling en gaat automatisch terug naar de vorige ingestelde temperatuur zodra de stoel bezet is. Het nachtlicht dimt tijdens de spaarstand 2 en wanneer een gebruiker op de stoel gaat zitten, wordt het helder en dimt het weer na het verlaten van de stoel.

Veelkleurig nachtlampje

Selecteer herhaaldelijk een reinigingsknop om de kleur van het nachtlampje 1 van de 7 kleuren te veranderen terwijl de stoel bezet is. De standaardkleur is wit en kan in de volgende volgorde veranderd worden. Puur wit → Hemelsblauw → Mooi geel → Prinsesroze → Heet rood → Zeeblauw → Bosgroen → Uit Het nachtlampje dimt tijdens de Energiebesparingsmodus 2 en wanneer een gebruiker op de stoel zit, wordt het helder en dimt het weer na het verlaten van de stoel.

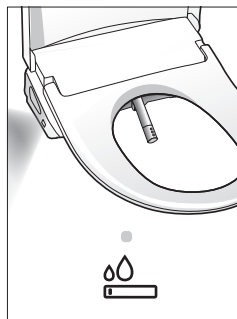

Fabrieksreset

Om de bidetzitting terug te zetten naar de fabrieksinstellingen, drukt u binnen 2 seconden 4 keer op de stopknop om alle huidige instellingen te wissen. Een fabrieksreset kan alleen worden uitgevoerd als de zitting niet bezet is. U hoort een toon om te bevestigen dat de bidetzitting is geïnitieerd.



Operaties

Schoonmaken van het mondstuk

Er zijn twee manieren om de reiniging van het mondstuk te starten.

Nozzle reiniging 1 (nozzle lichaamszorg)

Selecteer de reiniging van het mondstuk voor een seconde terwijl u niet zit. Het mondstuk schuift uit en reinigt zichzelf 3 keer met koud water. Het trekt terug wanneer het klaar is. Druk op elk moment op Stop om het reinigingsproces te annuleren.



Mondstukreiniging 2 (intensieve verzorging van de mondstuktip)

Selecteer en houd de knop voor het reinigen van het mondstuk gedurende 3 seconden ingedrukt terwijl u niet zit. Het mondstuk schuift uit en het mondstuk wordt 40 seconden lang zelf gereinigd met heet water. Het blijft 5 minuten uitgetrokken voor handmatige reiniging door de gebruiker en trekt zich automatisch terug. Druk nogmaals op de knop voor het reinigen van het mondstuk om het mondstuk terug te trekken als het reinigingsproces eerder is voltooid. Druk op de knop voor het reinigen van het mondstuk terwijl het mondstuk zelf wordt gereinigd, en de zelfreiniging wordt geannuleerd en het mondstuk wordt onmiddellijk teruggetrokken voor handmatige reiniging door de gebruiker.



Voorkeuze gebruiker

U kunt uw voorkeursinstellingen programmeren voor twee gebruikers. Volg de onderstaande stappen om de geheugenfunctie te programmeren en te gebruiken. Watertemperatuur, zittingtemperatuur, waterdruk, sproeierpositie en droogtemperatuur kunnen worden opgeslagen. Gebruik eerst de bidetzitting met uw voorkeursinstellingen en selecteer een van de gebruikersvoorkeursoetsen en houd deze 3 seconden ingedrukt. Instellingen worden opgeslagen met 1 pieptoon. Instellingen kunnen worden overschreven op de huidige presets. In dit geval worden oude instellingen gewist en nieuwe instellingen opgeslagen. Selecteer de gebruikerspreset 1. 2 LEDs (groen/rood) van Energiebesparing lichten op en alleen de groene LED knippert eenmaal om u aan te geven dat gebruikersgeheugen 1 geactiveerd is. Selecteer de gebruikerspreset 2. 2 LED's (groen/rood) van Energiebesparing branden en alleen de groene LED knippert twee keer om aan te geven dat gebruikersgeheugen 2 is geactiveerd.

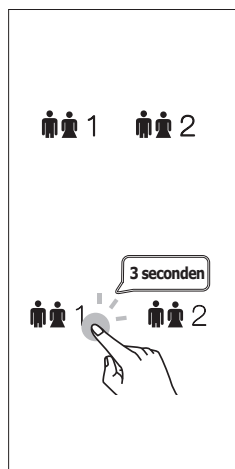

Slaapstand

Selecteer Energiebesparing en houd deze gedurende 3 seconden ingedrukt om de slaapstand in te schakelen, ongeacht de bezetting van de stoelsensor. Selecteer Energiebesparing opnieuw gedurende een seconde om de slaapstand te annuleren.



In de expertmodus kan de gebruiker de handelingen programmeren. Het kan ingewikkeld zijn voor gewone gebruikers.

Expertmodus openen en annuleren

Selecteer en houd Nozzle Cleaning 2 seconden ingedrukt terwijl Stop wordt geselecteerd en vastgehouden om de expertmodus te openen/annuleren. Nozzle Cleaning LED knippert om aan te geven dat de expertmodus is geopend. De stoelsensor wordt automatisch overbrugd en, als de overbrugging niet geforceerd wordt geannuleerd, wordt deze na 20 minuten automatisch geannuleerd.

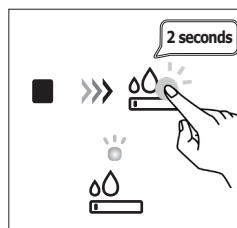

Stoelbezettingssensor opheffen en annuleren

Raak na het openen van de expertmodus een stoelsensor aan om de stoelsensor-overbrugging te deactiveren. 5 LED's van waterdruk/sproeierpositie gaan uit om aan te geven dat de stoelsensor-overbrugging is gedeactiveerd. Raak de stoelsensor opnieuw aan om de stoelsensor-overbrugging te activeren. 5 LED's van waterdruk/sproeierpositie gaan aan om aan te geven dat de stoelsensor-overbrugging is geactiveerd.

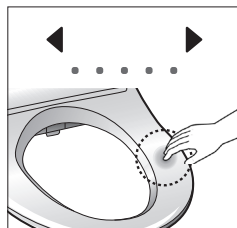

Verandering van wascyclus

Deactiveer de stoel sensor override. Selecteer Water temperatuur terwijl Rear wash is geselecteerd en vastgehouden. Kleur van Water temperatuur LED wordt achtereenvolgens veranderd. 1min(uit) → 2min(laag/groen knippert) → 3min(medium/geel knippert) → 5min(hoog/rood knippert). Cyclus van front wash en Turbo wash kan op dezelfde manier worden veranderd. Standaard cyclus is 2 minuten.

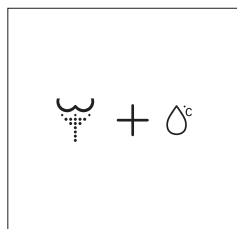

Expert modus

Verandering van de droogcyclus

Activeer de stoelsensor override. Selecteer Watertemperatuur terwijl Dry is geselecteerd en vastgehouden. Kleur van Watertemperatuur LED wordt sequentieel veranderd. 1min(uit) → 2min(laag/groen knippert) → 3min(medium/geel knippert) → 5min(hoog/rood knippert). Standaard cyclus is 3 minuten.

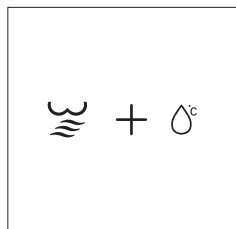

Verandering van de kinderasycclus

Deactiveer de stoel sensor override. Selecteer de watertemperatuur terwijl de Kinderwasbeurt wordt geselecteerd en vastgehouden. De kleur van de watertemperatuur-LED verandert achtereenvolgens. 30sec(uit) → 60sec(laag/groen knippert) → 120sec(medium/geel knippert) → 180sec(hoog/rood knippert) 30sec(uit) : 10sec front wash → 10sec front oscillating wash → 10sec front oscillating/pulsating wash 60sec(off) : 20sec front wash → 20sec front oscillating/pulsating wash 120sec(off) : 40sec voorwas → 40sec oscillerende voorwas → 40sec oscillerende voorwas 180sec(uit) : 60sec voorwas → 60sec oscillerende voorwas → 60sec oscillerende voorwas Standaard cyclus is 60 seconden.

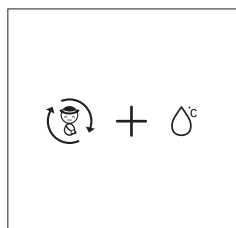

Verandering van droogcyclus bij Kinderwasbeurt

Deactiveer de stoelsensor override. Selecteer de temperatuur van de zitting terwijl de Kinderwas geselecteerd en vastgehouden wordt. Kleur van de LED van de zittingstemperatuur verandert achtereenvolgens. 30sec(uit) → 1min(laag/groen knippert) → 2min(medium/geel knippert) → 3min(hoog/rood knippert). Standaard cyclus is 2 minuten.

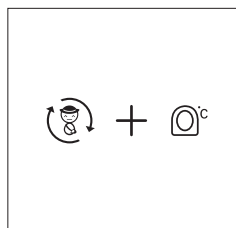

Expertmodus

Automatisch ontgeuren aan/uit

Deze functie kan worden ingesteld ongeacht stoel sensor override. Selecteer Water temperatuur terwijl Stop is geselecteerd en vastgehouden om de automatische ontgeuring te starten/annuleren. 2 LED's (groen/rood) van de energiebesparing knipperen met 1 pieptoon wanneer het is geactiveerd en slechts 1 LED (rood) knippert met 2 pieptonen wanneer het is gedeactiveerd.

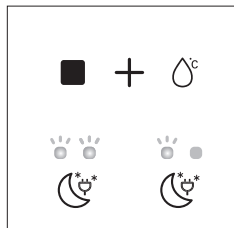

Automatische pulsatiewassing aan/uit

Deactiveer de stoelsensor override. Selecteer tegelijkertijd waterdruk +/- om de automatische pulserende wasmodus te openen. Selecteer en houd Rear wash gedurende 3 seconden ingedrukt om de automatische oscillerende achterwas te starten/annuleren. 2 LED's (groen/rood) van de energiebesparing knipperen met 1 pieptoon wanneer het geactiveerd is en slechts 1 LED (rood) knippert met 2 pieptonen wanneer het gedeactiveerd is. Front wash, Turbo wash en Child wash kunnen op dezelfde manier worden ingesteld. In het geval van kinderwas wordt de Kinder pulsatie was eerst gedeactiveerd in plaats van geactiveerd zoals in principe is ingesteld. 20sec voorwas → 20sec oscillerende voorwas → 20sec oscillerende/pulserende voorwas.

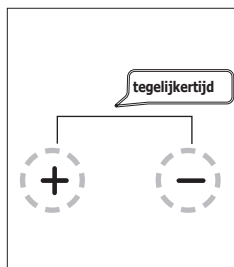

Automatische oscillatie was aan/uit

Selecteer tegelijkertijd sproeierpositie □ □ om de automatische oscillatiewasmodus te openen. Selecteer en houd Rear wash gedurende 3 seconden ingedrukt om de automatische oscillatiewas te starten/annuleren. 2 LED's (groen/rood) van de energiebesparing knipperen met 1 pieptoon wanneer het geactiveerd is en slechts 1 LED (groen) knippert met 2 pieptonen wanneer het gedeactiveerd is. Frontwash en Childwash kunnen op dezelfde manier worden ingesteld. In het geval van Child wash wordt de Child oscillation wash eerst gedeactiveerd in plaats van geactiveerd zoals het in principe is ingesteld. 20sec voorwas → 20sec oscillerende voorwas → 20sec oscillerende/pulserende voorwas

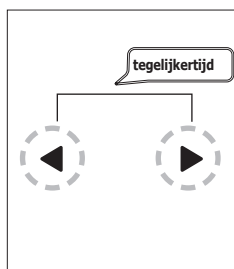

Expertmodus

Waterdruk en verandering van sproeierpositie

Activeer de stoelsensor override In principe worden de waterdruk en de sproeierpositie opgeslagen en gehandhaafd van de instellingen van de vorige gebruiker, maar deze kunnen worden genegeerd en automatisch worden gewijzigd in de voorinstellingen zodra de stoel onbezet is. Pas de sproeierpositie en de waterdruk aan en selecteer en houd Rear wash 3 seconden ingedrukt. 2 LED's (groen/rood) van de energiebesparing knipperen met 1 pieptoon als hij geactiveerd is en slechts 1 LED (rood) knippert met 2 pieptonen als hij gedeactiveerd is. Voorwas, Turbowas en Kinderwas kunnen op dezelfde manier worden ingesteld. Stel de temperatuur van de droger in en selecteer en houd Droog 3 seconden ingedrukt. 2 LED's (groen/rood) van de energiebesparing knipperen met 1 pieptoon wanneer deze is geactiveerd en slechts 1 LED (rood) knippert met 2 pieptonen wanneer deze is gedeactiveerd.

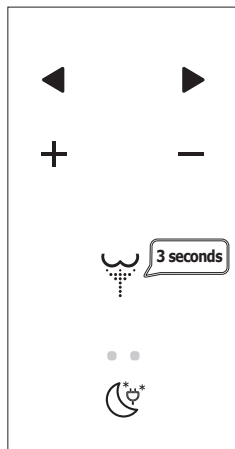

Stille modus aan/uit

Selecteer waterdruk "-" terwijl Stop is geselecteerd en vastgehouden om het volume van het piepgeluid te verlagen. Het volume van het piepgeluid zal worden verlaagd na het verlaten van de Expertmodus.



※ **Dubbele bescherming (droger binnendecksel en gesloten sproeierdeksel) beschermt de bidetzitting tegen vervuiling en waterschade.**

Reinigen van de zeef

Schakel de watertoevoer uit en houd de spoelhendel van het toilet ingedrukt om de tank volledig te legen. Haal de stekker van de bidetzitting uit het toilet en maak de bidetslang los. U kunt de emmer gebruiken om eventueel druipend water uit de slang en de bidetzitting op te vangen. Verwijder het zeefilter uit de waterinlaat met een tang met lange neus. Maak het filter schoon met een tandenborstel en installeer het opnieuw op de juiste manier. Sluit de bidetslang weer aan en plaats de bidetzitting terug. Steek de stekker weer in het stopcontact en zet de watertoevoer weer aan. Controleer op lekken.

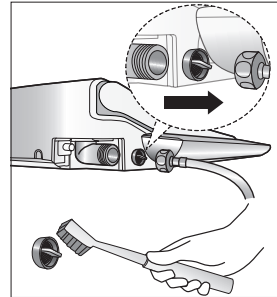

Reiniging bidetzitting

Gebruik geen thinner, benzeen, zure chemicaliën, chloor of zoutzuur om de zitting te reinigen. Schrob niet en gebruik geen harde, schurende producten om de zitting te reinigen. Gebruik een zachte, vochtige doek en een mild reinigingsmiddel en spuit niet te veel water op de bidetzitting. Als de verontreiniging ernstig is, gebruik dan alleen het milde reinigingsmiddel (zoals afwasmiddel) en zorg ervoor dat er na het reinigen geen resten achterblijven. Gebruik geen spuitbus(spray) producten in de buurt. Dit kan leiden tot verkleuring van het lichaam van het bidet. Haal eerst de stekker uit het stopcontact voordat u het apparaat reinigt, en zorg ervoor dat u de stekker niet nat maakt. Pas op dat u geen chemische schoonmaakmiddelen of toiletreinigers op de watertoevoerslang of de stekker laat vallen.

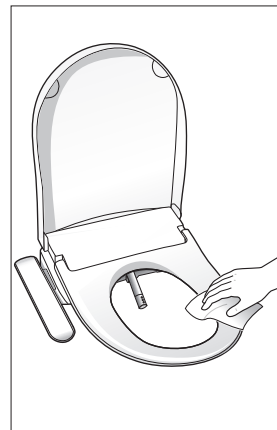

Onderhoud

De bodem en de toiletpot schoonmaken

Trek de stekker uit het stopcontact en sluit de watertoevoer af, spoel vervolgens het toilet door en houd de hendel ingedrukt om de tank volledig te legen. Koppel de watertoevoerslang los van de bidetzitting. U gebruikt een emmer om eventueel druppelend water uit het bidet en de slang op te vangen. Druk op de ontgrendelingshendel van het bidet en trek voorzichtig naar binnen om de bidetzitting te verwijderen. Gebruik een zachte, vochtige doek en een mild/neutraal reinigingsmiddel (zoals afwasmiddel) om het bidetlichaam schoon te vegen en het reinigingsmiddel volledig te verwijderen. Verwijder bij het schoonmaken van het toilet eerst de vangplaat. Zorg ervoor dat er na het schoonmaken geen reinigingsmiddel op het toilet achterblijft. Resten van het reinigingsmiddel kunnen het bidetlichaam beschadigen.

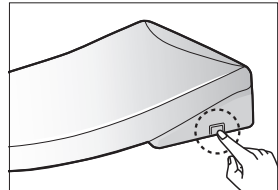
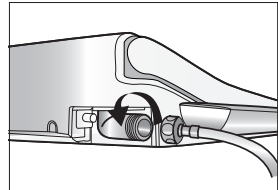

Product opslag

Houd de stekker in het stopcontact om bevroering te voorkomen als het bidetzitje op een koude plaats wordt geïnstalleerd.

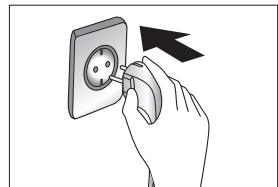

Wanneer de bidetstoel voor langere tijd niet wordt gebruikt, haalt u de stekker uit het stopcontact. Wanneer hij opnieuw wordt gebruikt nadat hij op een koude plaats is opgeborgen, het apparaat enige tijd op een warme plaats bewaren voordat u de stekker in het stopcontact steekt.

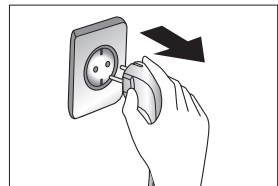

Foutcode

※Raadpleeg in geval van een afwijking de onderstaande foutcodetabel en informeer ons bij de ontvangst van de reparatieservice, zodat de actie gemakkelijker kan worden uitgevoerd.

Afstandsmodel / Zijarmmodel							
Algemene weergave	Links Rechts					Nee.	
Energiebesparende "Groene" en "Rode" LEDs knipperen achtereenvolgens, en het "Rode" nachtlampje knippert.	Stoel temperatuur "Groen" LED knippert					1	Losgekoppelde of niet geplaatste stoeltemperatuursensor
	Stoel temperatuur "ROOD" LED knippert					2	Korte of oververhitte stoeltemperatuursensor
	Watertemperatuur "Groene" LED knippert					3	Losgekoppelde of niet geplaatste inlaatwatertemperatuursensor
	Watertemperatuur "Groen" en Geel" knipperen achtereenvolgens					4	Korte of oververhitte inlaatwatertemperatuursensor
	Watertemperatuur "ROOD" knippert					5	Losgekoppelde of niet geplaatste uitlaatwatertemperatuursensor
	Watertemperatuur "Geel" en rood" knipperen achtereenvolgens					6	Korte of oververhitte uitlaatwatertemperatuursensor
	○	○	○	○	●	7	Laagspanning
	○	○	○	●	○	8	Magneetventiel overstroom
	○	○	○	●	●	9	Ontkoppeling van het magneetventiel
	○	○	●	○	○	10	Fout in het toerental van de droge ventilatormotor
	○	○	●	○	●	11	Overstroom van de motor van de ontgeuringsventilator
	○	●	○	○	○	12	Overstroom pompmotor
	○	●	○	●	○	13	Ontkoppeling of afwijking van de debietmeter
	○	●	○	●	●	14	Overspanning
	○	●	●	○	●	15	Droogventilatormotor lage/overstroom

Foutcode weergave prioriteit

Foutcodedisplay is verdeeld in twee secties, 1 t/m 6 en 7 t/m 14. Fout met een kleiner nummer wordt alleen weergegeven. Als bijvoorbeeld nr. 1, nr. 6, nr. 8 en nr. 14 tegelijkertijd optreden, worden alleen nr. 1 en nr. 8 weergegeven. Als 1 is opgelost, worden alleen 6 en 8 weergegeven, als 8 is opgelost, worden 6 en 14 weergegeven.

Specificatie

Item		DIB-U810/DIB-U830/ DIB-U850	DIB-U810R/DIB-U830R/ DIB-U850R
Voedingsspanning		AC 220V / 60Hz	
Maximaal stroomverbruik		1,430W	
Netsnoer		1.8M	
Wateraansluiting		Directe aansluiting op de waterleiding	
Waterdruk		0.068 ~ 0.735 MPa	
Was	Volume	Achterwas	650±50cc/min (850±50cc/min at 2X modus)
		voorwas	650±50cc/min (800±50cc/min at 2X modus)
		Turbo (klyasma)	760±50cc/min
	Drukregeling	Achter-/voorwas (10 niveaus incl. 2X modus) Turbo(klyasma) 5 niveaus	
	Temperatuurregeling	4 niveaus (uit, laag, midden, hoog)	
	Maximaal opgenomen vermogen	1,400W	
	Veiligheidsvoorzieningen	Thermische sensor, thermische zekering, thermische schakelaar	
Verwarme stoel	Temperatuurregeling	4 niveaus (uit, laag, midden, hoog)	
	Max. opgenomen vermogen verwarming	38W	
	Veiligheidsvoorzieningen	Thermische sensor, Thermische zekering	
Droog	Temperatuurregeling	5 niveaus	
	Capaciteit verwarming	400W	
	Veiligheidsapparaat	Thermische zekering	
Ontgeurder		Katalysator Koolstof ontgeuringsfilter (vervangbaar)	
Tolerantiebereik inkomende watertemperatuur		3 ~ 35°C (12 ~ 35°C aanbevolen) 3 ~ 40°C (10 ~ 35°C aanbevolen)	
De tolerantiewaaijer van de gebruikstemperatuur		3 ~ 40°C (10 ~ 35°C aanbevolen) 3 ~ 40°C (10 ~ 35°C aanbevolen)	
Afmetingen van het product		446mm X 521mm X 99mm	380mm X 521mm X 99mm
Afmetingen op afstand		55mm X 177mm X 18mm	
Gewicht van het product		4~4.5kg(6.5~7kg)	
Gewicht op afstand		75g	

Vergelijkingstabel

	Functie	DIB-U810	DIB-U830	DIB-U850	DIB-U810R	DIB-U830R	DIB-U850R
Was - droog	Achterwas	●	●	●	●	●	●
	Voorwas	●	●	●	●	●	●
	Turbo (klysm)	●	●	●	●	●	●
	Kinderwas	●	●	●	●	●	●
	Pulsatie	●	●	●	●	●	●
	Oscillatie	●	●	●	●	●	●
	Directe verwarming	●	●	●	●	●	●
	Luchtige was	●	●	●	●	●	●
	Ingebouwde pomp	●	●	●	●	●	●
	Drogen		●	●		●	●
Handige functie	Ontgeurend			●			●
	Verwarme stoel	●	●	●	●	●	●
	Voorkeuze gebruiker	●	●	●	●	●	●
	Zachte sluiting	●	●	●	●	●	●
	Snelle verwijdering	●	●	●	●	●	●
	Nachtlampje	●	●	●	●	●	●
	Sproeierreiniging (2 standen)	●	●	●	●	●	●
	Energiebesparing (2 standen)	●	●	●	●	●	●
Veiligheid	Lage brandbeveiliging	●	●	●	●	●	●

Afmeting

Zijarm model

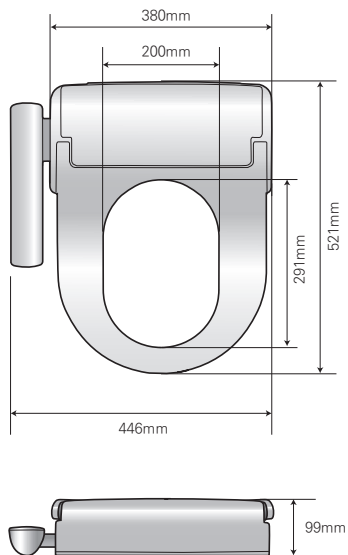

Model op afstand

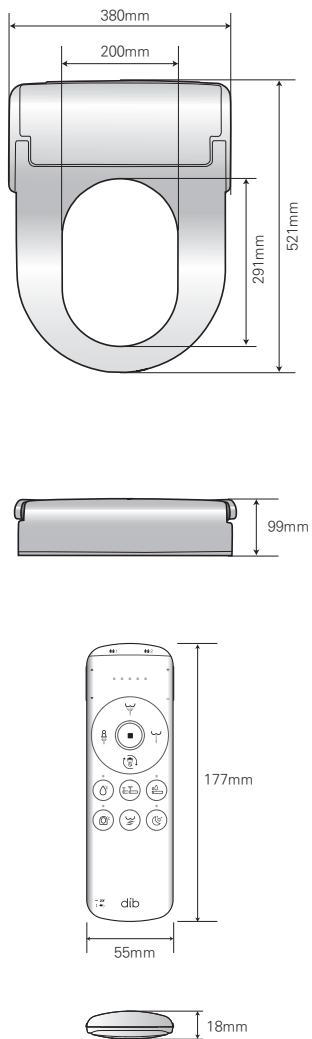

- WARRANTY -

1. We hereby guarantee the product as follow in accordance with the regulation of consumer damage compensation.
2. In case of failure of the product, please inform the distributor where you purchased the product.
3. Product Warranty will be effective for one year from date of purchase.

Product Name			Warranty Period
Model Name			One (1) year since the date purchased
Date Purchased			
SER , No.			
Customer's Address			Name
			Tel. No
Distributor's Address			Name
			Tel. No.

Regarding Product Warranty Regulation...

1. We will repair the product at free of charge in case it was failed under the normal operating condition in accordance with the user guide during the warranty period.
2. Although it is within the warranty period, we will charge the repair service fee etc. (repair+product+travel expense) if it falls under the following cases.

Voiding warranty

1. Defects occurred from the user's careless handling
2. Defects occurred from the usage with incorrect power voltage (E.g.,220V was used to the 110V product.)
3. Defects occurred from the improper repair done by the person other than our service engineer.
4. Defects occurred from Force Majeure (fire,salt,flood, etc.)
5. Failure or damage due to the drop, etc (user's mis-handling) during the operation after installed
6. Defect occurred from the interior modification at user's discretion
7. In case the life cycle of the part expired



Steenbakkerij 16, Nieuwerkerk a/d IJssel

2913LJ

CONTACT

+3110-2420915

info@bidet.nl