

# medisana®

## Fußsprudelbad

Gebrauchsanweisung - Bitte sorgfältig lesen!

88381\_88392\_FS886\_05/2021\_V01.11



Nicht geeignet für Kleinkinder (0-3 Jahre)!

### Zeichenerklärung



#### WICHTIG

Die Nichtbeachtung dieser Anweisung kann zu schweren Verletzungen oder Schäden am Gerät führen.



#### WARNUNG

Diese Warnhinweise müssen eingehalten werden, um mögliche Verletzungen des Benutzers zu verhindern.



#### ACHTUNG

Diese Hinweise müssen eingehalten werden, um mögliche Beschädigungen am Gerät zu verhindern.



#### HINWEIS

Diese Hinweise geben Ihnen nützliche Zusatzinformationen zur Installation oder zum Betrieb.



Verwenden Sie das Gerät nur in geschlossenen Räumen!

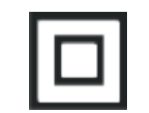

Schutzklasse II

LOT

LOT-Nummer



Hersteller



## DE Sicherheitshinweise



Lesen Sie die Gebrauchsanweisung, insbesondere die Sicherheitshinweise, sorgfältig durch, bevor Sie das Gerät einsetzen und bewahren Sie die Gebrauchsanweisung für die weitere Nutzung auf. Wenn Sie das Gerät an Dritte weitergeben, geben Sie unbedingt diese Gebrauchsanweisung mit.



### zur Stromversorgung

- Bevor Sie das Gerät an Ihre Stromversorgung anschließen, achten Sie darauf, dass es ausgeschaltet ist und dass die auf dem Typenschild angegebene elektrische Spannung mit der Ihrer Steckdose übereinstimmt.
- Stecken Sie den Netzstecker nur in die Steckdose, wenn das Gerät ausgeschaltet ist.
- Wenn das Netzkabel beschädigt ist, darf das Gerät nicht weiterbenutzt werden. Aus Sicherheitsgründen darf das Netzkabel nur von einer autorisierten Servicestelle ausgewechselt werden.
- Fassen Sie den Netzstecker nicht an, wenn Sie im Wasser stehen und fassen Sie den Stecker stets mit trockenen Händen an.
- Greifen Sie nicht nach einem Gerät, das ins Wasser gefallen ist. Ziehen Sie sofort den Netzstecker.
- Halten Sie das Gerät einschließlich des Netzkabels von heißen Oberflächen fern.
- Vermeiden Sie den Kontakt des Gerätes mit spitzen oder scharfen Gegenständen.
- Tragen, ziehen oder drehen Sie das Gerät nie am Netzkabel und klemmen Sie das Kabel nicht ein.
- Positionieren Sie das Netzkabel so, dass keine Sturzgefahr besteht.
- Schalten Sie alle Funktionen nach dem Gebrauch aus und ziehen Sie den Stecker aus der Steckdose.

### für besondere Personen

- Dieses Gerät kann von Kindern ab 8 Jahren und darüber sowie von Personen mit verringerten physischen, sensorischen oder mentalen Fähigkeiten oder Mangel an Erfahrung und Wissen benutzt werden, wenn sie beaufsichtigt oder bezüglich des sicheren Gebrauchs des Gerätes unterwiesen wurden und die daraus resultierenden Gefahren verstehen.
- Kinder dürfen nicht mit dem Gerät spielen.
- Kinder jünger als 3 Jahre dürfen dieses Gerät nicht benutzen, da sie unfähig sind, auf Überwärmung zu reagieren.
- Das Gerät darf nicht von jungen Kindern im Alter von mehr als 3 Jahren benutzt werden, es sei denn, der Funktionsschalter ist von einem Elternteil oder einer Aufsichtsperson so eingestellt worden oder das Kind ist ausreichend eingewiesen worden, wie es das Gerät sicher betreibt.
- Sprechen Sie mit Ihrem Arzt, wenn bei Gebrauch gesundheitliche Beschwerden auftreten sollten. Stellen Sie in diesem Fall sofort die Benutzung des Gerätes ein.
- Falls Sie unter medizinischen Fußproblemen, Venenerkrankungen oder Diabetes leiden, sprechen Sie vor dem Gebrauch des Gerätes erst mit Ihrem Arzt. Bei unerklärlichen Schmerzen oder Schwellungen in den Beinen oder Füßen sowie nach einer Muskelverletzung sollten Sie vor der Anwendung Ihren Arzt fragen.
- Im Falle einer Schwangerschaft ist es ratsam, vor der Anwendung mit dem Arzt zu sprechen.
- Brechen Sie eine Massage ab, wenn Sie während der Anwendung Schmerzen haben oder danach Schwellungen auftreten.
- Das Gerät hat eine heiße Oberfläche. Hitzeempfindliche Personen müssen das Gerät mit entsprechender Vorsicht benutzen.

### für den Betrieb des Gerätes

- Benutzen Sie das Gerät nur entsprechend seiner Bestimmung laut Gebrauchsanweisung. Bei Zweckentfremdung erlischt der Garantieanspruch.
- Das Gerät ist nicht für den kommerziellen Gebrauch, sondern nur für den Hausgebrauch bestimmt.
- Verwenden Sie das Gerät nicht im Freien oder in feuchten Räumen.
- Stellen Sie das Gerät zum Gebrauch auf eine feste und ebene Bodenfläche, die nicht nässeempfindlich ist.
- Benutzen Sie das Gerät nur mit Wasser und nicht mit anderen Flüssigkeiten.
- Verwenden Sie keine Badezusätze, keine schäumenden Additive oder Badesalze oder Öle.
- Stellen Sie sich nicht im Gerät hin, denn für eine Belastung mit vollem Körpergewicht ist es nicht ausgelegt.
- Bedecken Sie das Gerät nie während des Betriebes und benutzen Sie es nicht unter Kissen oder Decken.
- Sollte Wasser aus dem Gerät austreten, darf es nicht weiter benutzt werden.

### für Wartung und Reinigung

- Im Falle von Störungen reparieren Sie das Gerät nicht selbst. Es erlischt dann nicht nur jeglicher Garantieanspruch, sondern es können ernsthafte Gefahren entstehen (Feuer, elektrischer Schlag, Verletzung). Lassen Sie Reparaturen nur von autorisierten Servicestellen durchführen.
- Reinigung und Benutzerwartung dürfen nicht von Kindern ohne Beaufsichtigung durchgeführt werden.
- Tauchen Sie das Gerät nicht in Wasser oder andere Flüssigkeiten.
- Sollte dennoch einmal Flüssigkeit in das Geräteinnere gelangen, ziehen Sie sofort den Netzstecker.

### Gerät und Bedienelemente

- 1 Funktionstaste:
  - 1x = SPRUDELBAD
  - 2x = SPRUDELBAD & WÄRME & ROTLICHT
  - 3x = aus
- 2 Pediküreaufsatzplatz
- 3 Heizelement
- 4 Markierung maximale Füllhöhe
- 5 Spritzschutz
- 6 Mulde zum Ausschütten des Wassers
- 7 Aufstellbügel (Vorderseite und Rückseite)
- 8 Massageknöpfe
- 9 Rotlichtfelder
- 10 Massageroller (abnehmbar)

### Lieferumfang

Bitte prüfen Sie zunächst, ob das Gerät vollständig ist und keinerlei Beschädigung aufweist. Im Zweifelsfalle nehmen Sie das Gerät nicht in Betrieb und wenden Sie sich an Ihre Servicestelle. Zum Lieferumfang gehören:

- 1 **medisana** Fußsprudelbad
- 3 wechselbare Pediküreaufsätze (Hornhautentferner, Bürste, Massage)
- 1 Gebrauchsanweisung

Verpackungen sind wiederverwertbar oder können dem Rohstoffkreislauf zurückgeführt werden. Bitte entsorgen Sie nicht mehr benötigtes Verpackungsmaterial ordnungsgemäß. Sollten Sie beim Auspacken einen Transportschaden bemerken, setzen Sie sich bitte sofort mit Ihrem Händler in Verbindung.



#### WARNUNG

Achten Sie darauf, dass die Verpackungsfolien nicht in die Hände von Kindern gelangen. Es besteht Erstickungsgefahr!

### Herzlichen Dank

für Ihr Vertrauen und herzlichen Glückwunsch! Mit dem **medisana Fußsprudelbad** können Sie Ihre Füße nach einem langen Tag verwöhnen und entspannen. Sie können sich für ein Fußbad mit Massage ungefähr 10 bis 15 Minuten Zeit nehmen und täglich ein bis zweimal durchführen. Allerdings sollten Sie darauf achten, dass nach jedem Gebrauch das Gerät vollkommen abgekühlt ist, bevor es wieder in Betrieb gesetzt wird.



#### ACHTUNG

Stellen Sie sicher, dass Sie Ihr **medisana** Fußsprudelbad auf einer festen, ebenen Bodenfläche benutzen, die nicht nässeempfindlich ist. Benutzen Sie niemals schäumende Badezusätze oder Badesalze oder Öle.

**Verwenden Sie das Gerät niemals ohne Wasser!**

### Gerät aufbauen

Drücken Sie den Boden des Fußsprudelbades nach unten während Sie den oberen Ring des Gerätes festhalten. Das Fußsprudelbad ist vollständig entfaltet, wenn die Gesamthöhe ca. 42 cm beträgt. Ziehen Sie die beiden Aufstellbügel 7 nach vorne und hinten aus dem Gerät und klappen Sie diese nach oben. Drücken Sie die beiden Bügel unter den Ring, sodass die Bügel dort verankert sind.

### Anwenden

Füllen Sie das Gerät mit warmem oder kaltem Wasser bis zur markierten Fülllinie an der Innenseite 4. Stellen Sie das Gerät auf einen ebenen Untergrund und stecken Sie den Netzstecker in eine Steckdose. Nun setzen Sie sich bequem vor das Gerät und stellen mit der Funktionstaste 1 die gewünschte Funktion ein.

- Drücken Sie die Funktionstaste ein Mal, um ein belebendes Sprudelbad einzuschalten.
- Drücken Sie die Funktionstaste 1 ein weiteres Mal um zusätzlich die Wärmefunktion (Wasser wird auf bis zu 45 °C erwärmt) und das Rotlicht zu aktivieren.
- Ein erneutes Drücken der Taste deaktiviert alle Funktionen. Ziehen Sie nach der Anwendung den Netzstecker aus der Steckdose und leeren Sie das Fußsprudelbad über die Mulde 6 aus.

### Zusätzliche Massagewirkung

Nutzen Sie die Massageroller 10 und die Massageknöpfe 8 auf dem Boden des Fußsprudelbades um die Massagewirkung auf die Füße gezielt zu verstärken.

### Zusätzliche Pediküreaufsätze

Mit dem **medisana Fußsprudelbad** haben Sie zusätzlich die Möglichkeit, jeweils einen von drei mitgelieferten Pediküreaufsätzen zu verwenden. Platzieren Sie den Hornhautentferneraufsatz, den Bürstenaufsatz oder den Massageaufsatz auf dem Pediküreaufsatzplatz 2. Reiben Sie Ihre Füße nun mit sanftem Druck auf dem Aufsatz auf dem Pediküreaufsatzplatz 2. Üben Sie keinen zu starken Druck aus. Sie können eine Anwendung an der jeweils gewünschten Fußpartie durch Veränderung der Fußposition erzielen. Mit dem Bürstenaufsatz und dem Massageaufsatz können die Fußsohlen massiert werden und der Hornhautentferneraufsatz ist zur schonenden Entfernung der Hornhaut geeignet.

### Reinigung und Pflege

- Bevor Sie das Gerät reinigen, vergewissern Sie sich, dass das Gerät ausgeschaltet und der Netzstecker aus der Steckdose gezogen ist.
- Schütten Sie das Wasser aus und reinigen Sie das abgekühlte Gerät mit einem Tuch und ggf. einem geeigneten Desinfektionsmittel. Benutzen Sie keine aggressiven Substanzen, wie z. B. Verdünnung oder Scheuermilch für die Reinigung. Das könnte die Oberfläche angreifen.
- Lagern Sie das Gerät an einem trockenen, kühlen Platz.
- Wickeln Sie das Stromkabel sorgfältig auf, um einen Kabelbruch zu vermeiden.

### Entsorgung



Dieses Gerät darf nicht zusammen mit dem Hausmüll entsorgt werden. Jeder Verbraucher ist verpflichtet, alle elektrischen oder elektronischen Geräte, egal, ob sie Schadstoffe enthalten oder nicht, bei einer Sammelstelle seiner Stadt oder im Handel abzugeben, damit sie einer umweltschonenden Entsorgung zugeführt werden können. Wenden Sie sich hinsichtlich der Entsorgung an Ihre Kommunalbehörde oder Ihren Händler.

### Technische Daten

Name und Modell: **medisana** Fußsprudelbad  
Typ FS 886  
Stromversorgung: 220-240 V~ 50-60 Hz  
Nennleistung: 500 W  
Abmessungen: ca. 42,2 x 38,5 x 20,1 cm  
Gewicht: ca. 2,16 kg  
Artikel Nr.: 88381/88392  
EAN-Nummer: 40 15588 88381 1  
40 15588 88392 7

Im Zuge ständiger Produktverbesserungen behalten wir uns technische und gestalterische Änderungen vor.

Die jeweils aktuelle Fassung dieser Gebrauchsanweisung finden Sie unter [www.medisana.com](http://www.medisana.com)

### Garantie / Reparaturbedingungen

Bitte wenden Sie sich im Garantiefall an Ihr Fachgeschäft oder direkt an die Servicestelle. Sollten Sie das Gerät einschicken müssen, geben Sie bitte den Defekt an und legen eine Kopie der Kaufquittung bei.

Es gelten dabei die folgenden Garantiebedingungen:

1. Auf medisana Produkte wird ab Verkaufsdatum eine Garantie für drei Jahre gewährt. Das Verkaufsdatum ist im Garantiefall durch die Kaufquittung oder Rechnung nachzuweisen.
2. Mängel infolge von Material- oder Fertigungsfehlern werden innerhalb der Garantiezeit kostenlos beseitigt.
3. Durch eine Garantieleistung tritt keine Verlängerung der Garantiezeit, weder für das Gerät noch für ausgewechselte Bauteile, ein.
  - a. alle Schäden, die durch unsachgemäße Behandlung, z.B. durch Nichtbeachtung der Gebrauchsanleitung, entstanden sind.
  - b. Schäden, die auf Instandsetzung oder Eingriffe durch den Käufer oder unbefugte Dritte zurückzuführen sind.
  - c. Transportschäden, die auf dem Weg vom Hersteller zum Verbraucher oder bei der Einsendung an den Kundendienst entstanden sind.
  - d. Zubehörteile, die einer normalen Abnutzung unterliegen.
5. Eine Haftung für mittelbare oder unmittelbare Folgeschäden, die durch das Gerät verursacht werden, ist auch dann ausgeschlossen, wenn der Schaden an dem Gerät als ein Garantiefall anerkannt wird.

 medisana GmbH, Carl-Schurz-Str. 2,  
41460 NEUSS, Deutschland

Die Service-Adresse finden Sie auf dem separaten Beilageblatt.

# medisana®

## Foot Spa

Instruction manual - Please read carefully!

88381\_88392\_FS886\_05/2021\_V06.11



Not to be used by very young children (0-3 years)!

### Explanation of symbols



#### IMPORTANT

Non-observance of these instructions can result in serious injury or damage to the device.



#### WARNING

These warning notes must be observed to prevent any injury to the user.



#### CAUTION

These notes must be observed to prevent any damage to the device.



#### NOTE

These notes give you useful additional information on the installation and operation.



Only use the unit in enclosed spaces!



Protection category II



Lot number



Manufacturer



### Safety Instructions

Read the instruction manual carefully before using this device, especially the safety instructions, and keep the instruction manual for future use. Should you give this device to another person, it is vital that you also pass on these instructions for use.



### Power supply

- Before connecting the device to the power supply, please ensure that the supply voltage stated on the rating plate is compatible with your mains supply.
- Only connect the mains plug to the wall socket when the device is switched off.
- If the power cable is damaged, it must be replaced by the manufacturer, its service agent or similarly qualified persons in order to avoid a hazard.
- Do not touch the mains plug when you are standing in water and always take hold of the plug with dry hands.
- Do not take hold of a device if it falls into water. Unplug the mains cable immediately.
- Keep the device and its power cable away from hot surfaces.
- Avoid the contact of the device with pointed or sharp items.
- Never carry, pull or turn the device by the electricity cable and do not squeeze the cable.
- Position the mains cable so as to avoid the danger of falling.
- Switch off all functions after use and remove the plug from the mains supply.

### For special people

- This appliance can be used by children aged from 8 years and above and persons with reduced physical, sensory or mental capabilities or lack of experience and knowledge if they have been given supervision or instruction concerning use of the appliance in a safe way and understand the hazards involved.
- Children shall not play with the appliance.
- Children below the age of 3 years are not allowed to use this device, because they are not able to react on overheating.
- The device must not be used by young children over the age of 3 years, unless the function button has been adjusted accordingly by its parents or legal guardians or unless the child has been well instructed how to use the device properly.
- Should you experience medical complaints during use talk to your doctor. Should this be the case, stop using the device immediately.
- If you have medical problems with your feet, vein diseases or diabetes, talk to your doctor before using the device. Should you have inexplicable pain or swellings in your legs or feet or have injured a muscle, please consult your doctor before use.
- We advise consultation with your doctor if you are pregnant.
- Stop a massage if you experience pain during the application or swellings crop up after use.
- The appliance has a heated surface. Persons insensitive to heat must be careful when using the appliance.

### Operating the device

- Only use the device for its intended use as described in the instruction manual. If misused, all guarantee rights shall become null and void.
- The device is not determined for commercial use, but only for domestic use.

- Do not use the device outdoors or in damp rooms.
- Make sure that you use your foot spa on a safe and even surface that is not sensitive to moisture.
- Only use the device with water and not with other liquids.
- Only use appropriate bath additives - do not use foaming bath additives or bath salts or oils.
- Do not stand in the device as it is not designed to take the burden of full body weight.
- Never cover the device during operation and do not use it under blankets or cushions.
- If water leaks from the appliance, the appliance should no longer be used.

### Maintenance and cleaning

- In case of a malfunction, do not try to repair the device yourself. Not only does the warranty expire, but serious danger can result (fire, electric shock, injuries). Only authorised service offices should carry out a repair.
- Cleaning and user maintenance shall not be made by children without supervision.
- Do not immerse the device in water or other fluids.
- If, nonetheless, liquid should penetrate the device, unplug the mains cable immediately.

### Device and controls

- 1 Function button:
- 1x = BUBBLE ;
  - 2x = BUBBLE & HEAT & RED LIGHT ;
  - 3x = OFF ;
- 2 Pedicure attachment place
- 3 Massage rollers (removable)
- 4 Filling line (max)
- 5 Removable splashguard
- 6 Trough for pouring out the water
- 7 Set-up bracket (front and back)
- 8 Massage nubs
- 9 Redlight section
- 10 Massage rollers (removable)

### Scope of supply

Please check first of all that the device is complete and is not damaged in any way. If in doubt, do not use it. Send it to a service point.

The following parts are included:

- 1 medisana Foot Spa
- 3 exchangeable pedicure attachments (callus remover, brush, massager)
- 1 Instruction manual

The packaging can be reused or recycled. Please dispose properly of any packaging material no longer required. If you notice any transport damage during unpacking, please contact your dealer without delay.



#### WARNING

Please ensure that the packing is kept away from the reach of children!  
Risk of suffocation!

### Thank you

for your confidence in us and congratulations!  
You can use the **medisana Foot Spa** to give your feet a treat and to relax after a hard day. You can take approx. 10 to 15 minutes for a footbath with a massage, once or twice per day. However you should make sure, that the device has cooled down fully after each use before it is used again!



#### CAUTION

Make sure that you use your **medisana Foot Spa** on a safe and even surface that is not sensitive to moisture. Never use any foaming bath additives or bath salts or oil.  
**Never use the appliance without water!**

### Set up the appliance

Press the bottom of the foot spa down while holding the top ring of the unit. The foot spa is fully unfolded when the total height is approx. 42 cm. Pull the two support brackets 7 forwards and backwards out of the appliance and fold them upwards. Press the two stirrups under the ring so that the stirrups are anchored there.

### Use

Fill the unit with warm or cold water up to the marked filling line on the inside 4. Place the unit on a level surface and plug the mains plug into a socket. Now sit comfortably in front of the appliance and set the desired function with the function key 1. Press the function key once to switch on an invigorating bubble bath. Press the function key 1 once more to activate the heat function (water is heated up to 45 °C) and the red light. Pressing the key again deactivates all functions.

After use, disconnect the mains plug from the socket and empty the foot spa via the trough 6.

### Additional massage effect

Use the massage rollers 10 and the massage nubs 8 on the bottom of the foot spa to specifically intensify the massage effect on the feet.

### Additional pedicure attachments

With the **medisana Foot Spa** you additionally have the opportunity to use one out of three included pedicure attachments. Place the callus remover, the brush or the massage attachment on the pedicure attachment application place 2. Now rub your foot with smooth pressure on the attachment put on the attachment application place 2. Do not use too much pressure. You may vary the application area on your foot by changing the position of your foot on the attachment. With the brush and the massager attachments you can massage the soles of your feet and the callus remover attachment is suitable to gently remove hardened skin on your feet.

### Cleaning and care

- Before cleaning the device, make sure that it is turned off and the mains plug is removed from the socket.
- Pour the water out and clean the device with a cloth when it has cooled off. You may use a suitable disinfectant.
- Please do not use any aggressive substances, e.g. scouring chemicals or thinners when cleaning. These could damage the surface.
- Store the device in a dry, cool place.
- Wind-up the electricity lead carefully to avoid it parting.

### Disposal

This product must not be disposed together with the domestic waste. All users are obliged to hand in all electrical or electronic devices, regardless of whether or not they contain toxic substances, at a municipal or commercial collection point so that they can be disposed of in an environmentally acceptable manner. Consult your municipal authority or your dealer for information about disposal.

### Technical specifications

Name and model: **medisana Foot Spa**  
Type FS 886  
Power supply: 220-240 V~ 50-60 Hz  
Power consumption: 500 W  
Dimensions: approx. 42.2 x 38.5 x 20.1 cm  
Weight: approx. 2.16 kg  
Article no.: 88381/88392  
EAN Code: 40 15588 88381 1  
40 15588 88392 7

In accordance with our policy of continual product improvement, we reserve the right for technical and design changes without notice.

The current version of this instruction manual can be found under [www.medisana.com](http://www.medisana.com)

### Guarantee and repair conditions

Please contact your dealer or the service centre in case of a claim under the warranty. If you have to return the unit, please enclose a copy of your receipt and state what the defect is. The following warranty terms apply:

1. The warranty period for medisana products is three years from date of purchase. In case of a warranty claim, the date of purchase has to be proven by means of the sales receipt or invoice.
2. Defects in material or workmanship will be removed free of charge within the warranty period.
3. Repairs under warranty do not extend the warranty period either for the unit or for the replacement parts.
4. The following is excluded under the warranty:
  - a. All damage which has arisen due to improper treatment, e.g. nonobservance of the user instructions.
  - b. All damage which is due to repairs or tampering by the customer or unauthorised third parties.
  - c. Damage which has arisen during transport from the manufacturer to the consumer or during transport to the service centre.
  - d. Accessories which are subject to normal wear and tear.
5. Liability for direct or indirect consequential losses caused by the unit are excluded even if the damage to the unit is accepted as a warranty claim.

**medisana GmbH, Carl-Schurz-Str. 2,**  
41460 NEUSS, Germany

The service centre address is shown on the attached leaflet.

# medisana®

## Voetenbubbelbad

Gebruiksaanwijzing - Zorgvuldig lezen!

88381\_88392\_FS886\_05/2021\_Ver.1.1



Niet geschikt voor jonge kinderen (0-3 jaar)!

### Legenda



#### BELANGRIJK

Het niet-naleven van deze instructie kan leiden tot ernstig letsel of schade aan het apparaat.



#### WAARSCHUWING

Deze waarschuwingen moeten worden nageleefd om mogelijk letsel van de gebruiker te voorkomen.



#### ATTENTIE

Volg deze aanwijzingen op om te voorkomen dat het apparaat beschadigt.



#### TIP

Deze tips bieden u nuttige aanvullende informatie over de installatie of het gebruik.



Gebruik het apparaat alleen in overdekte ruimtes!



Beschermingsklasse II

LOT

LOT-nummer



Fabrikant

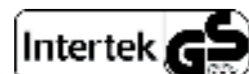

## NL Veiligheidsinstructies

Lees de gebruiksaanwijzing en met name de veiligheidsinstructies zorgvuldig door voordat u het apparaat gaat gebruiken en bewaar de gebruiksaanwijzing. Geef deze gebruiksaanwijzing ook altijd mee als u het apparaat aan iemand anders geeft.



### over de voeding

- Let op dat het apparaat is uitgeschakeld voor u de stekker in het stopcontact steekt en dat de op het typeplaatje vermelde elektrische spanning overeenkomt met de spanning van uw stopcontact.
- Steek de stekker alleen in het stopcontact als het apparaat uitgeschakeld is.
- Als het snoer beschadigd is mag het apparaat niet meer worden gebruikt. Om veiligheidsredenen mag het snoer alleen worden vervangen door een erkende servicedienst.
- Raak de stekker niet aan als uw voeten in water staan en raak de stekker altijd alleen met droge handen aan.
- Pak een apparaat dat in het water is gevallen niet vast. Trek direct de stekker uit het stopcontact.
- Houd het apparaat en het snoer uit de buurt van hete oppervlakken.
- Voorkom dat het apparaat in aanraking komt met puntige of scherpe voorwerpen.
- Pak het apparaat nooit op aan het snoer, trek of draai nooit aan het snoer en zorg dat het snoer niet bekneld raakt.
- Leg het snoer zo, dat er niet over wordt gestruikeld.
- Schakel na gebruik alle functies uit en trek de stekker uit het stopcontact.

### voor bijzondere personen

- Dit apparaat kan worden gebruikt door kinderen vanaf 8 jaar en door personen met verminderde fysieke, sensorische of mentale vaardigheden of een gebrek aan ervaring en kennis. Houd wel toezicht op deze personen en begeleid ze wat betreft het veilige gebruik van het product en de mogelijke gevaren.
- Kinderen mogen niet met het apparaat spelen.
- Kinderen die jonger zijn dan 3 jaar mogen dit product niet gebruiken, omdat ze niet in staat zijn te reageren op oververhitting.
- Het apparaat mag niet worden gebruikt door jonge kinderen vanaf 3 jaar, tenzij één van de ouders of een begeleider de functieschakelaar heeft ingesteld of het kind voldoende is geïnstrueerd hoe het apparaat veilig kan worden gebruikt.
- Overleg met uw arts als er tijdens het gebruik gezondheidsproblemen optreden. Stop in dat geval direct met het gebruik van het apparaat.
- Overleg voor u het apparaat gaat gebruiken eerst met uw arts wanneer u medische voetproblemen, een vaatziekte of diabetes heeft. Overleg voor gebruik met uw arts bij onverklaarbare pijnen of zwellingen in de benen of voeten en na spierletsel.
- Het is raadzaam voor gebruik te overleggen met uw arts als u zwanger bent.
- Breek een massage af als u tijdens het gebruik pijn voelt of als er zwellingen optreden.
- Sommige delen van het apparaat worden warm. Personen die ongevoelig zijn voor warmte moeten extra voorzichtig zijn tijdens het gebruik van het apparaat.

## over het gebruik van het product

- Gebruik het apparaat alleen waarvoor het is bedoeld, zoals beschreven in de gebruiksaanwijzing. Wanneer het voor andere doeleinden wordt gebruikt, vervalt de garantie.
- Het apparaat is niet bedoeld voor commercieel gebruik, maar alleen voor gebruik thuis.
- Gebruik het apparaat niet in de buitenlucht of in vochtige ruimtes.
- Plaats het apparaat op een stevige, vlakke en waterbestendige ondergrond.
- Gebruik het apparaat alleen met water en niet met andere vloeistoffen.
- Gebruik geen badproducten, geen schuimende additieven, badzout of olie.
- Ga nooit in het apparaat staan, het is niet berekend op de belasting van het volle lichaamsgewicht.
- Bedek het apparaat niet tijdens het gebruik en gebruik het niet onder kussens of dekens.
- Wanneer er water uit het apparaat loopt, mag het niet meer worden gebruikt.

## over onderhoud en reiniging

- Repareer het apparaat niet zelf als het mankementen vertoont. Wanneer u dat wel doet vervalt niet alleen de garantie, maar kunnen ook gevaarlijke situaties ontstaan (brand, elektrische schok, letsel). Laat reparaties alleen uitvoeren door een erkende servicedienst.
- Kinderen mogen het apparaat niet schoonmaken of onderhouden zonder dat er toezicht op wordt gehouden.
- Dompel het apparaat niet onder in water of andere vloeistoffen.
- Trek meteen de stekker uit het stopcontact als er toch vloeistof binnenin het apparaat komt.

## Apparaat en bediening

- 1 Functieknop:  
 1x = BUBBELBAD  
 2x = BUBBELBAD & WARMTE & ROOD LICHT  
 3x = UIT
- 2 Plek voor pedicure-opzetstuk  
 3 Verwarmingselement  
 4 Markering voor maximaal niveau  
 5 Bescherming tegen spetteren  
 6 Schenkopening voor het leeggieten  
 7 Steunbeugels (voor- en achterkant)  
 8 Massagenoppen  
 9 Rood licht velden  
 10 Massageroller (afneembaar)

## Levering

Controleer eerst of het apparaat compleet en onbeschadigd is. Gebruik het apparaat bij twijfel niet en neem contact op met de servicedienst.

Meegeleverd:

- 1 medisana voetenbubbelbad
- 3 verwisselbare pedicure-opzetstukken (eeltverwijderaar, borstel, massage)
- 1 gebruiksaanwijzing

De verpakkingen kunnen worden hergebruikt of worden gerecycled. Gooi verpakkingsmateriaal dat u niet meer gebruikt gescheiden weg. Wanneer u bij het uitpakken transportschade ontdekt, dient u onmiddellijk contact op te nemen met uw verkoper.

**WAARSCHUWING**  
 Houd verpakkingsfolie uit de buurt van kinderen.  
 Kans op verstikking!

## Hartelijk dank

voor uw vertrouwen en gefeliciteerd met uw aankoop! Met het **medisana voetenbubbelbad** kunt u uw voeten na een lange dag verwennen en tot rust laten komen. Een voetenbad met massage kunt u een tot twee maal daags nemen gedurende ongeveer 10 tot 15 minuten per keer. Let op dat het apparaat na gebruik volledig is afgekoeld voor het opnieuw wordt gebruikt.



#### ATTENTIE

Zorg dat u uw **medisana** voetenbubbelbad gebruikt op een stevige, vlakke en waterbestendige ondergrond. Gebruik nooit schuimende badproducten, badzout of olie.

**Gebruik het apparaat nooit zonder water!**

## Apparaat monteren

Druk de bodem van het voetenbubbelbad naar beneden terwijl u de bovenrand van het apparaat vasthoudt. Het voetenbubbelbad is volledig uitgevouwen als hij ca. 42 cm hoog is. Trek de beide steunbeugels 7 aan de voor- en achterkant uit het apparaat en klap ze naar boven. Druk de beide beugels onder de rand, zodat de beugels daar vergrendeld zijn.

## Gebruik

Vul het apparaat met warm of koud water tot aan de markering aan de binnenkant 4. Zet het apparaat op een vlakke ondergrond en steek de stekker in een stopcontact. Ga nu ontspannen voor het apparaat zitten en stel de gewenste functie in met de functieknop 1.

- Druk één keer op de functieknop om een verwikkeld bubbelbad in te schakelen.
- Druk een tweede keer op de functieknop 1 om de warmtefunctie (water wordt verwarmd tot 45 °C) en het rood licht te activeren.
- Door nogmaals op de knop te drukken worden alle functies uitgeschakeld.

Trek na gebruik de stekker uit het stopcontact en giet het voetenbubbelbad leeg via de schenkopening 6.

## Extra massage

Gebruik de massagerollers 10 en de massagenoppen 8 op de bodem van het voetenbubbelbad om de voeten een extra massage te geven.

## Extra pedicure-opzetstukken

Met het **medisana voetenbubbelbad** kunt u er bovendien voor kiezen om één van de drie meegeleverde pedicure-opzetstukken te gebruiken. Plaats de het opzetstuk voor het verwijderen van eelt, het borstelopzetstuk of het massageopzetstuk op de plek voor het pedicure-opzetstuk 2. Wrijf nu zachtjes met uw voeten over het pedicure-opzetstuk 2. Duw niet te hard. U kunt een ander deel van de voet behandelen door uw voet te verplaatsen. Met het borstelopzetstuk het massageopzetstuk kunnen de voetzolen worden gemasseerd, het opzetstuk voor het verwijderen van eelt is geschikt om eelt voorzichtig te verwijderen.

## Schoonmaken en onderhoud

- Controleer voor u het apparaat schoonmaakt of het is uitgeschakeld en of de stekker uit het stopcontact is.
- Giet het water weg en maak het afgekoelde apparaat goed schoon met een doekje en eventueel een geschikt desinfecterend middel.
- Gebruik geen agressieve middelen zoals bijvoorbeeld oplosmiddelen of vloeibaar schuurmiddel om het apparaat schoon te maken. Daarvan kan het materiaal beschadigen.
- Berg het apparaat op een droge en koele plaats op.
- Rol het snoer voorzichtig op om een breuk in het snoer te voorkomen.

## Weggooid

Dit apparaat mag niet bij het huisvuil worden weggegooid. Elke consument is verplicht alle elektrische of elektronische apparaten, of ze schadelijke stoffen bevatten of niet, in te leveren bij de gemeentelijke milieustraat of bij een winkel waar een nieuw, vergelijkbaar apparaat wordt gekocht, zodat ze milieuvriendelijk worden verwerkt. Neem over de afvoer en verwerking contact op met uw gemeente of uw verkoper.

## Technische gegevens

Naam en model: **medisana** voetenbubbelbad type FS 886  
 Voeding: 220-240 V~ 50-60 Hz  
 Nominiaal vermogen: 500 W  
 Afmetingen: ca. 42,2 x 38,5 x 20,1 cm  
 Gewicht: ca. 2,16 kg  
 Artikelnr.: 88381/88392  
 EAN-nummer: 40 15588 88381 1  
 40 15588 88392 7

In het kader van voortdurende productverbeteringen behouden wij ons het recht voor op wijzigingen op technisch gebied en qua vormgeving.

De meest actuele versie van deze gebruiksaanwijzing kunt u vinden op [www.medisana.com](http://www.medisana.com)

## Garantie- en reparatievoorwaarden

Neem voor aanspraak op de garantie contact op met uw speciaalzaak of direct met de servicedienst. Als u het apparaat moet opsturen, geef dan aan wat het defect is en stuur een kopie van de aankoopbon mee.

Daarbij gelden de volgende garantievoorwaarden:

1. Op producten van medisana geldt vanaf de verkoopdatum een garantie van drie jaar. De verkoopdatum moet in het geval van garantie kunnen worden aangetoond met een aankoopbon of factuur.

2. Gebreken als gevolg van materiaal- of productiefouten worden binnen de garantieperiode gratis verholpen.

3. Door het verlenen van garantie wordt de garantieperiode van het apparaat of de vervangen onderdelen niet verlengd.

4. Van garantie zijn uitgesloten:

- alle schade die zijn ontstaan door onjuist gebruik, bijv. door het niet naleven van de gebruiksaanwijzing;
- schade die het gevolg is van een reparatie of interventie door de koper of een onbevoegde derde;
- transportschades die zijn ontstaan op weg van de fabrikant naar de consument of bij het opsturen naar de klantenservice;
- onderdelen die normale slijtage vertonen.

5. Aansprakelijkheid voor directe of indirecte gevolgschade die door het product wordt veroorzaakt is ook uitgesloten wanneer de schade aan het product wordt erkend als garantie.

medisana GmbH, Carl-Schurz-Str. 2,  
 41460 NEUSS, Duitsland

De contactgegevens van de servicedienst staan vermeld op de losse bijlage.

# medisana®

## Bain à remous pour les pieds

Mode d'emploi - Veuillez le lire attentivement !

88381\_88392\_FS886\_05/2021\_V06.11



Ne convient pas aux jeunes enfants (0-3 ans) !

Explication des symboles



### IMPORTANT

Le non-respect de ces instructions peut entraîner des blessures graves ou risque d'endommager l'appareil.



### AVERTISSEMENT

Ces avertissements doivent être respectés afin d'éviter tout risque de blessure à la personne.



### ATTENTION

Ces remarques doivent être respectées pour éviter tout dommage à l'appareil.



### REMARQUE

Ces instructions constituent un complément d'informations utiles sur l'installation ou l'utilisation.



Utilisez l'appareil uniquement dans des pièces fermées !

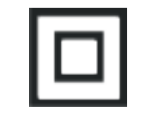

Classe de protection II

LOT

Numéro de LOT



Fabricant



## Consignes de sécurité

Lisez attentivement le mode d'emploi, en particulier les consignes de sécurité, avant d'utiliser l'appareil et conservez ce mode d'emploi pour une utilisation ultérieure. Si vous confiez l'appareil à un tiers, veuillez impérativement joindre ce mode d'emploi.



### concernant l'alimentation électrique

- Avant de raccorder l'appareil au secteur, assurez-vous qu'il est éteint et que la tension électrique indiquée sur la plaque signalétique correspond à celle du secteur.
- Branchez la fiche secteur dans la prise de courant uniquement lorsque l'appareil est en position éteint.
- Si le câble est endommagé, l'appareil ne doit plus être utilisé. Pour des raisons de sécurité, le câble d'alimentation ne doit être remplacé que par un service après-vente agréé.
- Ne saisissez pas la fiche secteur lorsque vous êtes dans l'eau et saisissez toujours la fiche avec les mains sèches.
- Ne saisissez pas un appareil qui est tombé dans l'eau. Débranchez immédiatement la fiche secteur.
- Tenez l'appareil et le câble d'alimentation à distance des surfaces chaudes.
- Évitez tout contact de l'appareil avec des objets pointus ou tranchants.
- Évitez toujours de transporter, de tirer ou de retourner l'appareil par le câble d'alimentation et ne le coincez pas.
- Positionnez le câble d'alimentation de manière à ce qu'il n'y ait aucun risque de chute.
- Éteignez toutes les fonctions après utilisation et débranchez la fiche de la prise de courant.

### cas particuliers

- Cet appareil peut être utilisé par des enfants à partir de 8 ans, ainsi que par des personnes manquant d'expérience et de connaissances ou dont les capacités physiques, sensorielles ou mentales sont réduites, à condition qu'elles soient placées sous surveillance ou qu'elles sachent comment utiliser l'appareil en toute sécurité et qu'elles comprennent les dangers résultant de cette utilisation.
- Les enfants ne doivent pas jouer avec l'appareil.
- Cet appareil ne doit pas être utilisé par des enfants de moins de 3 ans, car ils sont incapables de réagir à une surchauffe.
- L'appareil ne doit pas être utilisé par de jeunes enfants de plus de 3 ans à moins que le sélecteur de fonction n'ait été pré réglé par un parent ou un tuteur ou que l'enfant n'ait été correctement informé sur la façon d'utiliser l'appareil en toute sécurité.
- Si vous ressentez des problèmes de santé pendant l'utilisation, parlez-en à votre médecin. Dans ce cas, cessez immédiatement d'utiliser l'appareil.
- Si vous souffrez de problèmes médicaux de pieds, de maladies veineuses ou de diabète, consultez votre médecin avant d'utiliser l'appareil. Si vous ressentez des douleurs ou des gonflements inexplicables dans les jambes ou les pieds ou après une blessure musculaire, vous devez consulter votre médecin avant d'utiliser l'appareil.
- En cas de grossesse, il est conseillé de demander l'avis de votre médecin avant utilisation.
- Arrêtez le massage si vous ressentez une douleur en cours d'utilisation ou si des œdèmes apparaissent par la suite.
- La surface de l'appareil est chaude. Les personnes insensibles à la chaleur doivent utiliser l'appareil avec la prudence nécessaire.

### pour le fonctionnement de l'appareil

- Utilisez l'appareil uniquement conformément à l'usage prévu dans le mode d'emploi. Le droit à la garantie expire en cas d'utilisation non conforme.
- L'appareil est conçu pour l'usage domestique, non pour l'utilisation commerciale.
- N'utilisez pas l'appareil à l'extérieur ou dans des pièces humides.
- Placez l'appareil sur une surface ferme et plane qui n'est pas sensible à l'humidité.
- N'utilisez pas l'appareil avec des liquides autres que l'eau.
- N'utilisez pas d'additifs de bain, d'additifs moussants ou de sels ou huiles de bain.
- Ne vous tenez pas debout dans l'appareil, car il n'est pas conçu pour supporter tout le poids du corps.
- Ne couvrez jamais l'appareil pendant son fonctionnement et ne l'utilisez jamais sous des oreillers ou des couvertures.
- Si de l'eau fuit de l'appareil, ne continuez pas à l'utiliser.

### pour la maintenance et le nettoyage

- Ne réparez pas l'appareil vous-même en cas de dysfonctionnement. Non seulement cela annule tout droit à la garantie, mais des risques graves peuvent également survenir (incendie, électrocution, blessures). Confiez les réparations uniquement à un service après-vente agréé.
- Le nettoyage et l'entretien incombant à l'utilisateur ne doivent pas être effectués par des enfants sans surveillance.
- Ne plongez pas l'appareil dans l'eau ou dans d'autres liquides.
- Si malgré tout du liquide devait pénétrer dans l'appareil, débranchez immédiatement la fiche secteur.

### Appareil et éléments de commande

- ① Bouton de fonction :
  - 1 x = BAIN À REMOUS
  - 2 x = BAIN À REMOUS & CHALEUR & LUMIÈRE ROUGE
  - 3 x = arrêt
- ② Station d'accessoire de pédicure
- ③ Élément chauffant
- ④ Marquage du niveau maximum de remplissage
- ⑤ Protection anti-projection
- ⑥ Goulotte pour le déversement de l'eau
- ⑦ Étriers de fixation (avant et arrière)
- ⑧ Picots de massage
- ⑨ Champs de lumière rouge
- ⑩ Rouleaux de massage (amovibles)

### Contenu de la livraison

Veillez d'abord vérifier que l'appareil a bien été livré avec l'ensemble de ses composants et qu'il ne présente aucun dommage. En cas de doute, ne mettez pas l'appareil en service et contactez votre service après-vente.

La livraison comprend :

- 1 bain à remous pour les pieds **medisana**
- 3 accessoires de pédicure interchangeables (accessoire pour enlever les callosités, brosse, massage)
- 1 mode d'emploi

Les emballages sont réutilisables ou peuvent être recyclés. Veuillez éliminer les matériaux d'emballage inutiles de manière appropriée. Si vous constatez lors du déballage des dommages liés au transport, veuillez contacter immédiatement votre revendeur.

**AVERTISSEMENT**  
Veillez à ce que les films d'emballage ne tombent pas entre les mains des enfants. Il y a risque de suffocation !

### Merci

pour votre confiance et toutes nos félicitations !

Avec le **bain à remous pour les pieds medisana**, vous pouvez prendre soin de vos pieds et les détendre après une longue journée. Vous pouvez consacrer environ 10 à 15 minutes pour un bain de pieds avec massage et répéter cet exercice une ou deux fois par jour. Vous devez cependant vous assurer après chaque utilisation que l'appareil a totalement refroidi avant de le remettre en service.



### ATTENTION

Assurez-vous d'utiliser votre bain à remous pour les pieds **medisana** sur une surface ferme et plane non sensible à l'humidité. N'utilisez jamais d'additifs de bain moussants, de sels de bain ou d'huile. **N'utilisez jamais l'appareil sans eau !**

### Installer l'appareil

Appuyez sur le fond du bain à remous pour les pieds tout en tenant l'anneau supérieur de l'appareil. Le bain à remous pour les pieds est complètement déplié lorsque la hauteur totale est d'env. 42 cm. Tirez les deux étriers de fixation ⑦ vers l'avant et à l'arrière de l'appareil et pliez-les vers le haut. Appuyez sur les deux étriers sous l'anneau pour y ancrer les étriers.

### Utilisation

Remplissez l'appareil d'eau chaude ou froide jusqu'au repère de remplissage situé à l'intérieur ④. Placez l'appareil sur une surface plane et branchez la fiche d'alimentation dans une prise de courant. Installez-vous à présent confortablement devant l'appareil et sélectionnez à l'aide du bouton de fonctions ① la fonction souhaitée.

- Appuyez une fois sur le bouton de fonction pour déclencher un bain à remous vivifiant.
- Appuyez une nouvelle fois sur le bouton de fonction ① pour activer la fonction de chauffage (l'eau est chauffée jusqu'à 45 °C) et le voyant rouge.
- Une nouvelle pression sur le bouton désactive toutes les fonctions.

Retirez la fiche d'alimentation de la prise de courant après utilisation et videz le bain à remous pour les pieds par la goulotte ⑥.

### Effet de massage supplémentaire

Utilisez les rouleaux de massage ⑩ et les picots de massage ⑧ situés au fond du bain à remous des pour les pieds pour renforcer de manière ciblée l'effet de massage sur les pieds.

### Accessoires de pédicure supplémentaires

Avec le **bain à remous pour les pieds medisana** vous avez en outre la possibilité d'utiliser un des trois accessoires de pédicure livrés. Installez l'accessoire pour enlever les callosités, l'accessoire de brosse ou l'accessoire de massage sur la station de pédicure ②. Frottez à présent vos pieds en exerçant une légère pression sur l'accessoire placé sur la station d'accessoire de pédicure ②. N'exercez pas une trop forte pression. Vous pouvez en changeant la position du pied atteindre une fonction à l'endroit du pied souhaité. L'accessoire de brosse et l'accessoire de massage peuvent être utilisés pour masser la plante des pieds et l'accessoire pour enlever les callosités est adapté pour enlever soigneusement les callosités.

### Lavage et soins

- Avant de nettoyer l'appareil, assurez-vous que l'appareil est éteint et que la fiche secteur est débranchée.
- Videz l'eau et nettoyez l'appareil refroidi avec un chiffon et le cas échéant avec un produit désinfectant.
- N'utilisez pas de substances agressives pour le nettoyage telles que des solvants ou des crèmes à récurer. Cela pourrait endommager la surface.
- Conservez l'appareil dans un endroit sec et frais.
- Enroulez soigneusement le câble d'alimentation pour éviter qu'il ne se rompe.

### Mise au rebut

Cet appareil ne doit pas être éliminé avec les ordures ménagères. Chaque utilisateur est dans l'obligation de déposer les appareils électriques ou électroniques, que ceux-ci contiennent des produits nocifs ou non au centre de collecte de sa ville ou au point de vente, afin que ces derniers puissent être éliminés selon un processus écologique. Adressez-vous aux autorités locales ou à votre revendeur pour la mise au rebut.

### Caractéristiques techniques

Nom et modèle :	Bain à remous pour les pieds <b>medisana</b> Type FS 886
Alimentation électrique :	220-240 V~ 50-60 Hz
Puissance nominale :	500 W
Dimensions :	env. 42,2 x 38,5 x 20,1 cm
Poids :	env. 2,16 kg
N° d'article :	88381/88392
Numéro EAN :	40 15588 88381 1 40 15588 88392 7

Par souci d'amélioration constante de nos produits, nous nous réservons le droit d'effectuer des modifications techniques et de conception.

Vous pouvez consulter la version actuelle de ce mode d'emploi à l'adresse suivante : [www.medisana.com](http://www.medisana.com)

### Conditions de garantie / de réparation

En cas de réclamation au titre de la garantie, veuillez vous adresser directement au commerce spécialisé ou au centre de service. Si vous devez retourner l'appareil, veuillez indiquer le défaut et joindre une copie du justificatif d'achat.

Les conditions de garantie suivantes sont applicables :

1. Les produits medisana sont garantis 3 ans à compter de la date de la vente. En cas de réclamation au titre de la garantie, la date de vente doit être prouvée par une quittance d'achat ou une facture.

2. Les vices dus à des défauts de matériel ou de fabrication sont réparés gratuitement pendant la période de garantie.

3. Une réparation sous garantie ne prolonge pas la période de garantie, ni pour l'appareil ni pour les composants remplacés.

4. Sont exclus de la garantie :

- Tous les dommages dus à une manipulation inappropriée, par ex. en raison du non-respect du mode d'emploi.
- Les dommages dus à la remise en état ou à l'intervention de l'acheteur ou de tiers non habilités.
- Les dommages de transport survenant pendant l'acheminement du produit entre le fabricant et l'utilisateur ou lors du renvoi au service à la clientèle.
- Les accessoires soumis à une usure normale.

5. La responsabilité pour les dommages consécutifs directs ou indirects causés par l'appareil est exclue, même si le dommage à l'appareil a été reconnu comme un cas de garantie.

medisana GmbH, Carl-Schurz-Str. 2,  
41460 NEUSS, Deutschland

Vous trouverez l'adresse de service sur la feuille séparée ci-jointe.

## Baño de burbujas para los pies

Manual de instrucciones - ¡Leer atentamente!

88381\_88392\_FS886\_05/2021\_Ver.1.1



¡No apto para niños pequeños (0-3 años)!

### Leyenda



#### IMPORTANTE

La inobservancia de estas instrucciones puede provocar lesiones graves o daños en el aparato.



#### ADVERTENCIA

Respete estas advertencias para evitar posibles lesiones del usuario.



#### ATENCIÓN

Estas indicaciones deben respetarse para evitar posibles daños en el aparato.



#### NOTA

Estas indicaciones le proporcionan información adicional sobre la instalación o el funcionamiento.



¡Utilice el aparato únicamente en espacios cerrados!



Clase de protección II



Número de lote



Fabricante



## ES Indicaciones de seguridad



Lea el manual de instrucciones atentamente, sobre todo las indicaciones de seguridad, antes de utilizar el aparato y guarde el manual para posteriores consultas. Si entrega el aparato a terceros, deberá entregarles también este manual de instrucciones.



### Alimentación eléctrica

- Antes de conectar el aparato al suministro eléctrico, asegúrese de que está apagado y de que la tensión eléctrica indicada en la placa de características coincide con la tensión de su toma de corriente.
- El aparato debe estar siempre desconectado antes de enchufarlo a la toma de corriente.
- El aparato no debe seguir utilizándose si el cable de red está deteriorado. Por motivos de seguridad, el cable solo debe ser sustituido por un centro de servicio autorizado.
- No toque el enchufe si se encuentra dentro del agua y toque siempre el enchufe con las manos secas.
- No coja nunca un aparato que se haya caído al agua. Desenchufe el aparato inmediatamente.
- Mantenga el aparato, incluido el cable de alimentación, alejado de superficies calientes.
- Evite tocar el aparato con objetos punzantes o afilados.
- No desplace, arrastre ni gire el aparato tirando del cable de red y no aprisione el cable.
- Ubique el cable de red de forma que no haya peligro de caída.
- Después de su uso, apague todas las funciones y desenchufe el aparato de la toma de corriente.

### Personas especiales

- Este aparato puede ser utilizado por niños a partir de 8 años y por personas con una capacidad física, sensorial o mental reducida o con falta de conocimientos y de experiencia siempre que se encuentren supervisados o hayan sido instruidos sobre el uso seguro del aparato y comprendan los peligros que conlleva.
- Los niños no deben jugar con el aparato.
- Los niños menores de 3 años no deben utilizar este aparato, ya que no son capaces de reaccionar ante un sobrecalentamiento.
- Los niños pequeños de más de 3 años no deben utilizar el aparato, a menos que un padre o tutor haya ajustado previamente el conmutador de función de forma adecuada o que el niño haya recibido una formación suficiente sobre cómo operar el aparato con seguridad.
- Consulte a su médico si experimenta cualquier problema de salud cuando el aparato está en uso. En tal caso, deje de utilizar el aparato inmediatamente.
- Si padece problemas médicos en los pies, si tiene enfermedades venosas o diabetes, consulte a su médico antes de utilizar el aparato. Si sufre dolores o inflamación no explicables en las piernas o los pies, así como tras lesiones musculares, debería consultar a su médico antes de utilizar el aparato.
- En caso de embarazo, se recomienda consultar al médico antes de usar el aparato.
- Interrumpa el masaje si percibe algún dolor durante la utilización o si tras ella percibe hinchazón.
- El aparato tiene una superficie caliente. Las personas con trastornos de percepción del calor deben utilizar el aparato con la consecuente precaución.

### Utilización del aparato

- Utilice el aparato solamente para el uso previsto en el manual de instrucciones. En caso de uso indebido, se anula el derecho de garantía.
- El aparato no ha sido diseñado para uso comercial, sino solamente para uso doméstico.
- No utilice el aparato al aire libre ni en recintos húmedos.
- Para utilizar el aparato, colóquelo sobre una base firme, plana y resistente a la humedad.
- Utilice el aparato únicamente con agua y no use otros líquidos.
- No utilice aditivos de baño, aditivos espumantes, sales de baño ni aceites.
- No se ponga de pie dentro del aparato, pues no ha sido diseñado para soportar el peso corporal de un adulto.
- No cubra nunca el aparato mientras está en funcionamiento. No use el aparato con cojines ni mantas.
- Si hubiese pérdidas de agua, no debe seguir utilizando el aparato.

### Mantenimiento y limpieza

- En caso de averías, no trate de reparar el aparato por su cuenta. No solo perdería todos los derechos de garantía, sino que podrían generarse peligros serios (fuego, descarga eléctrica, lesiones). Encargue las reparaciones únicamente a centros de servicio autorizados.
- Los trabajos de limpieza y cuidado habituales no deben ser realizados por niños sin supervisión.
- No sumerja el aparato en agua ni otros líquidos.
- Si alguna vez entra líquido en el aparato, desenchúfelo inmediatamente.

### Aparato y elementos de mando

- ① Tecla de función:
  - 1 vez = BAÑO DE BURBUJAS
  - 2 veces = BAÑO DE BURBUJAS, CALOR Y LUZ ROJA
  - 3 veces = apagado
- ② Alojamiento para accesorio de pedicura
- ③ Elemento calefactor
- ④ Marca de nivel máximo de llenado
- ⑤ Protección contra salpicaduras
- ⑥ Cavity para vaciar el agua
- ⑦ Estribos de fijación (en la parte delantera y trasera)
- ⑧ Módulos de masaje
- ⑨ Áreas de luz roja
- ⑩ Rodillo de masaje (extraíble)

### Volumen de suministro

En primer lugar, compruebe que el aparato está completo y no presenta ningún daño. En caso de duda, no ponga el aparato en marcha y contacte con su centro de servicio.

El volumen de suministro incluye:

- 1 baño de burbujas para los pies **medisana**
- 3 accesorios de pedicura intercambiables (eliminador de callos, cepillo, masaje)
- 1 manual de instrucciones

Los embalajes se pueden reutilizar o llevar a centros de reciclaje. Elimine adecuadamente el material de embalaje que ya no necesite. Si al desembalar el producto descubre algún daño ocasionado por el transporte, póngase inmediatamente en contacto con el vendedor.

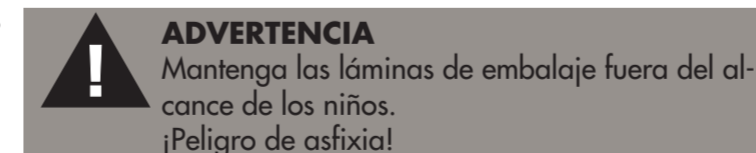

### ¡Muchas gracias

por su confianza y enhorabuena!  
Con el **baño de burbujas para los pies medisana** puede mimar y relajar sus pies tras un largo día. Puede realizar el baño de pies con masaje una o dos veces al día durante unos 10 a 15 minutos. No obstante, debe asegurarse de que el aparato se haya enfriado por completo después de cada uso antes de volver a usarlo.



### ATENCIÓN

Asegúrese de usar su baño de burbujas para los pies **medisana** sobre una superficie firme, plana y resistente a la humedad. No utilice nunca aditivos de baño espumantes, sales de baño ni aceites.  
**¡Nunca utilice el aparato sin agua!**

### Montaje del aparato

Presione el fondo del baño de burbujas para los pies hacia abajo mientras sostiene el aro superior de la unidad. El baño de burbujas para los pies se ha desplegado por completo cuando la altura total es de aprox. 42 cm. Extraiga los dos estribos de fijación ⑦ de la unidad tirando de ellos hacia delante y hacia atrás y pliéguelos hacia arriba. Presione ambos estribos bajo el aro para anclarlos.

### Utilización

Introduzca agua caliente o fría en el aparato hasta la línea de llenado marcada en el interior ①. Coloque el aparato sobre una superficie plana y enchúfelo en una toma de corriente. Ahora siéntese cómodamente delante del aparato y ponga la tecla de función ① en la función deseada.

- Pulse la tecla de función una vez para activar un vigoroso baño de burbujas.
  - Pulse la tecla de función ① de nuevo para activar la función de calor (el agua se calienta hasta 45 °C) y la luz roja.
  - Si pulsa la tecla de nuevo, se desactivan todas las funciones.
- Después de su uso, desenchufe el aparato de la toma de corriente y vacíe el agua del baño de burbujas para los pies por la cavidad ⑥.

### Efecto de masaje adicional

Utilice los rodillos de masaje ⑩ y los módulos de masaje ⑧ en la parte inferior del baño de burbujas para los pies para mejorar específicamente el efecto de masaje en los pies.

### Accesorios de pedicura complementarios

Con el **baño de burbujas para los pies medisana** puede también emplear uno de los tres accesorios de pedicura incluidos. Coloque el accesorio de eliminación de callos, el cepillo o el accesorio de masaje en el alojamiento para el accesorio de pedicura ②. Frote los pies, ejerciendo una ligera presión, sobre el accesorio en el alojamiento para el accesorio de pedicura ②. No aplique mucha presión. Cambie la posición del pie para que la aplicación se realice en la zona del pie deseada. El cepillo y el accesorio de masaje pueden utilizarse para masajear las plantas de los pies y el accesorio de eliminación de callos es adecuado para eliminar suavemente los callos.

### Limpieza y cuidados

- Antes de limpiar el aparato, compruebe que está desconectado y desenchufado de la toma de corriente.
- Deseche el agua usada y limpie el aparato enfriado con un paño o, si procede, con un desinfectante adecuado.
- No limpie con ninguna sustancia agresiva, como disolventes o detergentes abrasivos. Podría dañar la superficie.
- Guarde el aparato en un lugar fresco y seco.
- Enrolle cuidadosamente el cable eléctrico para evitar que se rompa.

### Eliminación

Este aparato no debe eliminarse con la basura doméstica. Todo consumidor está obligado a devolver los aparatos eléctricos o electrónicos, con independencia de que contengan o no sustancias nocivas, a un punto de recogida en su ciudad o en el comercio para que puedan ser eliminados de forma respetuosa con el medio ambiente. Para más información sobre la eliminación, pregunte a las autoridades municipales o a su vendedor.

### Datos técnicos

Nombre y modelo:  
Alimentación eléctrica:  
Potencia nominal:  
Dimensiones:  
Peso:  
N.º de artículo:  
Código EAN:

baño de burbujas para los pies **medisana** ipo FS 886  
220-240 V~ 50-60 Hz  
500 W  
aprox. 42,2 x 38,5 x 20,1 cm  
aprox. 2,16 kg  
88381/88392  
40 15588 88381 1  
40 15588 88392 7

Debido a las mejoras continuas del producto, nos reservamos el derecho a realizar modificaciones técnicas y de diseño.

Encontrará la versión actual del presente manual de instrucciones en [www.medisana.com](http://www.medisana.com)

### Condiciones de garantía y reparación

En caso de una reclamación de garantía, póngase en contacto con su comercio especializado o directamente con el servicio técnico. Si tuviese que enviar el aparato, indique cuál es el defecto y adjunte una copia del comprobante de compra.

Las condiciones de garantía aplicables son las siguientes:

1. Los productos medisana tienen una garantía de tres años a partir de la fecha de compra. En caso de reclamación de garantía, deberá demostrar la fecha de compra presentando el comprobante de compra o una factura.

2. Los defectos debidos a errores de material o de producción se subsanan gratuitamente dentro del plazo de garantía.

3. Percibir una prestación de garantía no prorroga el plazo de garantía del aparato ni de las piezas reemplazadas.

4. La garantía no incluye:

- Daños debidos a una manipulación inadecuada, p. ej., la inobservancia de las instrucciones de uso.
- Daños derivados de la reparación o la intervención del comprador o de terceros no autorizados.
- Daños de transporte sufridos durante el transporte desde el fabricante al usuario o durante el envío al centro de atención al cliente.
- Accesorios sometidos a un desgaste normal.

5. También se excluye cualquier responsabilidad por daños secundarios directos o indirectos ocasionados por el aparato, aunque el daño en el aparato se considere cubierto por la garantía.

medisana GmbH, Carl-Schurz-Str. 2,  
41460 NEUSS, Alemania

Encontrará la dirección del centro de servicio en la hoja to the next line adjunta.

## Idromassaggio per piedi

Istruzioni per l'uso - Leggere attentamente!

88381\_88392\_FS886\_05/2021\_Ver.1.1



Non adatto per bambini piccoli (0-3 anni)!

Spiegazione dei simboli



### IMPORTANTE

Il mancato rispetto delle presenti istruzioni può comportare gravi lesioni o danni al dispositivo.



### AVVERTENZA

Rispettare le presenti avvertenze per evitare possibili lesioni all'utilizzatore.



### ATTENZIONE

Rispettare le presenti indicazioni per evitare possibili danni all'apparecchio.



### NOTA

Le presenti indicazioni vi forniscono ulteriori informazioni sull'installazione e sul funzionamento.



Utilizzare il dispositivo solo in ambienti chiusi!

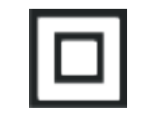

Classe di protezione II



Numero di LOTTO



Produttore



### Avvertenze per la sicurezza

Prima di utilizzare l'apparecchio leggere attentamente le istruzioni per l'uso e in particolare le indicazioni di sicurezza e conservarle per eventuali impieghi futuri. Se il dispositivo viene dato a terzi, consegnare sempre anche le presenti istruzioni per l'uso.



### Alimentazione elettrica

- Prima di collegare l'apparecchio all'alimentazione di corrente, accertarsi che sia spento e che la tensione di rete indicata sulla targhetta corrisponda a quella della rete di alimentazione.
- Inserire la spina nella presa soltanto quando l'apparecchio è spento.
- Non utilizzare l'apparecchio se il cavo di rete è danneggiato. Per motivi di sicurezza il cavo di rete può essere sostituito soltanto da un punto vendita autorizzato.
- Non toccare la spina mentre si è immersi nell'acqua e toccarla sempre solo con le mani asciutte.
- Non toccare l'apparecchio se è caduto nell'acqua. Staccare immediatamente la spina di alimentazione.
- Tenere l'apparecchio e il cavo di alimentazione lontani dalle superfici calde.
- Evitare il contatto dell'apparecchio con oggetti appuntiti o taglienti.
- Non trasportare, tirare o girare l'apparecchio tenendolo per il cavo di alimentazione e non schiacciare mai il cavo.
- Posizionare il cavo di rete in modo da evitare qualsiasi rischio di caduta.
- Dopo l'utilizzo disinserire tutte le funzioni e staccare la spina dalla presa.

### Soggetti particolari

- Questo apparecchio può essere utilizzato da bambini dagli 8 anni in su, da persone con capacità fisiche, sensoriali o mentali ridotte o con mancanza di esperienza e conoscenze, se sorvegliate o se sono state istruite in merito al corretto utilizzo dell'apparecchio e ai pericoli che ne possono derivare.
- I bambini non devono giocare con l'apparecchio.
- I bambini di età inferiore ai 3 anni non devono utilizzare l'apparecchio in quanto non sono in grado di reagire al surriscaldamento.
- L'apparecchio non deve essere utilizzato da bambini maggiori di 3 anni a meno che il selettore di funzione sia debitamente pre-impostato da un genitore o da un sorvegliante o il bambino sia sufficientemente istruito in modo da azionare il commutatore in sicurezza.
- Consultare il proprio medico se durante l'utilizzo si verificano dei disturbi alla salute. In questo caso interrompere immediatamente l'utilizzo dell'apparecchio.
- In presenza di problemi sanitari ai piedi, di patologie venose o di diabete, consultare il proprio medico prima di utilizzare l'apparecchio. In caso di inspiegabili dolori o gonfiore alle gambe o ai piedi come pure dopo una lesione muscolare, prima dell'utilizzo consultare il medico.
- In caso di gravidanza si consiglia di consultare il medico prima di utilizzare l'apparecchio.
- Interrompere il massaggio se durante l'utilizzo si percepisce dolore o se successivamente si notano gonfiore.
- Il dispositivo presenta una superficie calda. Le persone non sensibili al calore devono utilizzare l'apparecchio con la dovuta cautela.

### Per il funzionamento dell'apparecchio

- Utilizzare l'apparecchio solo per lo scopo previsto e secondo le istruzioni per l'uso. In caso di modifica della destinazione d'uso il diritto alla garanzia decade.
- L'apparecchio non è destinato all'uso commerciale, bensì solo per uso domestico.
- Non utilizzare l'apparecchio all'aperto o in ambienti umidi.
- Prima dell'utilizzo posizionare l'apparecchio su una superficie stabile e piana, resistente all'acqua.
- Utilizzare l'apparecchio solo con acqua e non con altri liquidi.
- Evitare additivi per il bagno, additivi o sali da bagno schiumogeni oppure oli.
- Non entrare in piedi direttamente nell'apparecchio che non è progettato per sostenere tutto il peso del corpo.
- Non coprire mai l'apparecchio mentre è in funzione e non utilizzarlo sotto il cuscino o sotto le coperte.
- Non è consentito utilizzare l'apparecchio in presenza di perdite d'acqua.

### Manutenzione e pulizia

- In caso di guasto, si raccomanda di non riparare direttamente il dispositivo. In caso contrario non solo viene meno la garanzia, bensì possono sorgere gravi pericoli (incendio, scossa elettrica, lesioni). Fare eseguire le riparazioni esclusivamente presso i centri di assistenza tecnica autorizzati.
- La pulizia e la manutenzione a cura dell'utente non devono essere eseguite da bambini senza la supervisione di un adulto.
- Non immergere l'apparecchio in acqua o in altri liquidi.
- Se tuttavia dovesse penetrare del liquido all'interno dell'apparecchio, staccare immediatamente la spina.

### Dispositivo ed elementi di comando

- 1 Tasto funzione:
  - 1x = IDROMASSAGGIO
  - 2x = IDROMASSAGGIO E CALORE E LUCE ROSSA
  - 3x = spegnimento
- 2 Supporto per accessori per pedicure
- 3 Elemento riscaldante
- 4 Contrassegno livello massimo di riempimento
- 5 Paraspruzzi
- 6 Bacinella per svuotare l'acqua
- 7 Staffe di montaggio (lato anteriore e lato posteriore)
- 8 Pomelli per il massaggio
- 9 Campi a luce rossa
- 10 Rulli massaggiatori (rimovibili)

### Contenuto della fornitura

Controllare innanzitutto se il dispositivo è completo e se presenta eventuali danneggiamenti. In caso di dubbio, non utilizzare l'apparecchio e rivolgersi al proprio centro assistenza.

La fornitura comprende:

- 1 Idromassaggio per i piedi **medisana**
- 3 Inserti per pedicure sostituibili (rimuovi calli, spazzola, massaggio)
- 1 Istruzioni per l'uso

Gli imballaggi sono riutilizzabili o possono essere riciclati nel circuito delle materie prime. Si prega di smaltire il materiale di imballaggio non più necessario secondo le disposizioni vigenti. Se all'apertura dell'imballaggio si riscontrano danni dovuti al trasporto, mettersi in contatto tempestivamente con il proprio rivenditore.



### AVVERTENZA

Fare attenzione affinché i bambini non entrino in possesso della pellicola di imballaggio. Pericolo di soffocamento!

### Grazie

per la fiducia accordataci e complimenti per la scelta! Con l'**idromassaggio per piedi medisana** potrete coccolare e rilassare i piedi dopo una lunga giornata. Per un pediluvio con massaggio potete calcolare circa 10 - 15 minuti e fare uno o due pediluvii al giorno. Tuttavia va tenuto presente che dopo ogni utilizzo l'apparecchio deve raffreddarsi completamente prima di essere messo nuovamente in funzione.



### ATTENZIONE

Accertarsi di utilizzare l'idromassaggio per piedi **medisana** su un pavimento solido e piano, resistente all'acqua. Non utilizzare mai additivi per il bagno o sali da bagno schiumogeni oppure oli. **Non utilizzare mai l'apparecchio senza acqua!**

### Installazione dell'apparecchio

Premere il fondo dell'idromassaggio per piedi verso il basso mentre si tiene l'anello superiore dell'apparecchio. L'idromassaggio per piedi è completamente aperto quando l'altezza totale raggiunge ca. 42 cm. Estrarre dall'apparecchio entrambe le staffe di montaggio 7 in avanti ed indietro e piegarle verso l'alto. Premere entrambe le staffe sotto all'anello, in modo che la staffa si incastri lì.

### Utilizzo

Riempire l'apparecchio con acqua calda o fredda fino alla linea di marcatatura sul lato interno 4. Mettere l'apparecchio su un fondo piano ed inserire la spina in una presa. Ora sedersi comodamente davanti all'apparecchio ed avviare la funzione desiderata mediante il tasto funzione 1.

- Premere il tasto funzione una volta per avviare un idromassaggio tonificante.
- Premere il tasto funzione 1 un'altra volta per attivare la funzione calore (l'acqua viene riscaldata fino a 45 °C) e la luce rossa.
- Premendo nuovamente il tasto si disattivano tutte le funzioni.

Dopo l'utilizzo staccare la spina dalla presa e svuotare l'idromassaggio per piedi attraverso la bacinella 6.

### Effetto massaggiante supplementare

Utilizzare i rulli massaggiatori 10 ed i pomelli per il massaggio 8 sul fondo dell'idromassaggio per piedi per aumentare in modo mirato l'effetto massaggiante sui piedi.

### Accessori per pedicure aggiuntivi

Con l'**idromassaggio per piedi medisana** è anche possibile utilizzare uno dei tre accessori per pedicure forniti. Posizionare l'accessorio rimuovi calli, l'accessorio spazzola o l'accessorio massaggiatore sul supporto per accessori per pedicure 2. Strofinare i piedi con una leggera pressione sul supporto per accessori per pedicure 2. Non applicare troppa pressione. Si può trattare la parte del piede desiderata cambiando la posizione del piede. Con l'accessorio spazzola e l'accessorio massaggiatore si può massaggiare la pianta dei piedi e l'accessorio rimuovi calli è adatto per la rimozione delicata dei calli.

### Pulizia e cura

- Prima di pulire l'apparecchio accertarsi che sia spento e che la spina sia staccata dalla presa.
- Buttare via l'acqua e, una volta raffreddato, pulire l'apparecchio con un panno ed eventualmente con un disinfettante adatto.
- Non utilizzare per la pulizia sostanze aggressive come ad es. detersivi o creme abrasive. Ciò potrebbe danneggiare la superficie.
- Riporre l'apparecchio in luogo fresco e asciutto.
- Avvolgere con attenzione il cavo di rete per evitare rotture del cavo.

### Smaltimento

Questo apparecchio non deve essere smaltito con i rifiuti domestici. Ogni utente ha l'obbligo di conferire tutti gli apparecchi elettrici o elettronici, contenenti o meno sostanze nocive alla discarica urbana presso il punto di raccolta comunale o di restituirli al rivenditore locale per lo smaltimento nel rispetto dell'ambiente. Per lo smaltimento rivolgersi alle autorità del proprio comune o al proprio rivenditore.

### Dati tecnici

Nome e modello:

Idromassaggio per i piedi  
**medisana** Modello FS 886  
220-240 V~ 50-60 Hz  
500 W  
ca. 42,2 x 38,5 x 20,1 cm  
ca. 2,16 kg  
88381/88392  
40 15588 88381 1  
40 15588 88392 7

Alimentazione elettrica:

Potenza nominale:

Dimensioni:

Peso:

N° articolo:

Codice EAN:

Nell'intento di migliorare costantemente i prodotti ci riserviamo il diritto di apportare modifiche tecniche e strutturali.

La versione aggiornata delle presenti istruzioni per l'uso è disponibile nel sito [www.medisana.com](http://www.medisana.com)

### Condizioni di garanzia e di riparazione

In caso di richieste di garanzia rivolgersi al proprio punto vendita specializzato o direttamente al centro assistenza. Qualora sia necessario rispedire il dispositivo, indicare il guasto e allegare una copia della ricevuta di acquisto.

Si applicano le seguenti condizioni di garanzia:

1. I prodotti medisana sono coperti da una garanzia di tre anni dalla data di acquisto. In caso di richieste di garanzia la data di acquisto va dimostrata dalla ricevuta di acquisto o dalla fattura.

2. I vizi derivanti da difetti dei materiali o di produzione vengono eliminati gratuitamente nell'arco del periodo di garanzia.

3. Una prestazione in garanzia non comporta il prolungamento del periodo di garanzia stesso, né per il dispositivo né per i componenti sostituiti.

4. La garanzia non include:

- Tutti i danni derivanti da uso improprio, ad es. da mancato rispetto delle istruzioni per l'uso.
- Danni da attribuirsi a riparazione o a interventi da parte dell'acquirente o di terzi non autorizzati.
- Danni da trasporto, verificatisi nel tragitto dal produttore al consumatore o in occasione della spedizione al servizio di assistenza.
- Accessori soggetti a una normale usura.

5. È esclusa la responsabilità per danni conseguenti diretti o indiretti causati dall'apparecchio, anche qualora il danno all'apparecchio sia stato riconosciuto come richiesta di garanzia.



medisana GmbH, Carl-Schurz-Str. 2,  
41460 Neuss, Germania

L'indirizzo dei centri assistenza è disponibile in una scheda separata in allegato.

# medisana®

## Hidromassajador de pés

Manual de instruções – Ler atentamente!

88381\_88392\_FS886\_05/2021\_Ver.1.1



Não indicado para crianças pequenas (0–3 anos)!

Explicação dos símbolos



### IMPORTANTE

A inobservância destas instruções pode causar ferimentos graves ou danos no aparelho.



### AVISO

Estes avisos têm de ser respeitados para evitar possíveis ferimentos do utilizador.



### ATENÇÃO

Estas indicações têm de ser respeitadas para evitar possíveis danos no aparelho.



### NOTA

Estas notas fornecem informações adicionais úteis sobre a instalação ou o funcionamento.



Utilize o aparelho apenas em espaços fechados!



Classe de proteção II

LOT

Número de lote



Fabricante



## PT Indicações de segurança



Antes de utilizar o aparelho, leia atentamente o manual de instruções, em especial as indicações de segurança, e guarde o manual de instruções para uso posterior. Ao entregar o aparelho a terceiros, entregue também obrigatoriamente o presente manual de instruções.



### Relativamente à alimentação elétrica

- Antes de ligar o aparelho à alimentação elétrica, certifique-se de que este se encontra desligado e que a tensão elétrica indicada na placa de identificação corresponde à da sua tomada.
- Insira a ficha de alimentação na tomada apenas quando o aparelho estiver desligado.
- Não é permitido continuar a utilizar o aparelho se o cabo de alimentação estiver danificado. Por motivos de segurança, o cabo de alimentação só pode ser substituído por um centro de assistência autorizado.
- Nunca toque na ficha de alimentação se estiver com os pés na água, e certifique-se sempre de que tem as mãos secas ao tocar na ficha.
- Não tente apanhar um aparelho que tenha caído na água. Desligue imediatamente a ficha de alimentação da tomada.
- Mantenha o aparelho, incluindo o cabo de alimentação, afastado de superfícies quentes.
- Evite o contacto do aparelho com objetos pontiagudos ou afiados.
- Nunca transporte, puxe ou gire o aparelho pelo cabo de alimentação, e não entale o cabo.
- Posicione o cabo de alimentação de modo que não haja perigo de queda.
- Após a utilização, desative todas as funções e desligue a ficha da tomada.

### Para casos particulares

- Este aparelho pode ser utilizado por crianças a partir dos 8 anos de idade e por pessoas com capacidades físicas, sensoriais ou mentais reduzidas, ou com falta de experiência e conhecimentos, caso sejam supervisionadas ou tenham sido instruídas sobre a utilização segura do aparelho e percebam os perigos associados ao uso do mesmo.
- As crianças não podem brincar com o aparelho.
- As crianças com idade inferior a 3 anos não podem utilizar este aparelho, uma vez que são incapazes de reagir a um sobreaquecimento.
- As crianças pequenas com mais de 3 anos de idade não podem utilizar o aparelho, a menos que o selector de função tenha sido ajustado de forma adequada pelos pais ou por uma pessoa de supervisão, ou a criança tenha sido suficientemente instruída acerca da utilização segura do mesmo.
- Fale com o seu médico se tiver quaisquer problemas de saúde durante o uso. Neste caso, pare imediatamente de utilizar o aparelho.
- Se sofrer de problemas médicos nos pés, de doenças venosas ou diabetes, fale com o seu médico antes de usar o aparelho. Em caso de dores inexplicáveis ou inchaço nas pernas ou nos pés, bem como após uma lesão muscular, consulte o seu médico antes de usar o aparelho.
- Em caso de gravidez, recomenda-se o aconselhamento junto do médico antes da utilização do aparelho.
- Interrompa a massagem se sentir dores durante a utilização ou se surgir algum inchaço após a utilização.
- O aparelho possui uma superfície quente. As pessoas insensíveis ao calor têm de utilizar o aparelho com o devido cuidado.

## Relativamente à operação do aparelho

- Utilize o aparelho apenas segundo o uso correto previsto no manual de instruções. Em caso de uso indevido, perde o direito à garantia.
- O aparelho não se destina ao uso comercial, sendo exclusivamente indicado para o uso doméstico.
- Não utilize o aparelho ao ar livre ou em espaços húmidos.
- Para a utilização, coloque o aparelho sobre uma superfície do chão firme e plana, que não seja sensível à humidade.
- Utilize o aparelho apenas com água e não com outros líquidos.
- Não utilize produtos para o banho, aditivos que produzam espuma, sais de banho ou óleos.
- Não se coloque em pé no aparelho, pois este não foi concebido para suportar todo o peso corporal do utilizador.
- Nunca cubra o aparelho durante o funcionamento e não o utilize sob almofadas ou cobertas.
- No caso de fugas de água é proibido continuar a utilizar o aparelho.

## Relativamente à manutenção e limpeza

- No caso de avarias, não repare o aparelho por iniciativa própria. Para além de implicar a perda de todos os direitos de garantia, também pode resultar em perigos graves (incêndio, choque elétrico, ferimentos). Quaisquer reparações podem apenas ser realizadas por centros de assistência autorizados.
- A limpeza e a manutenção que dizem respeito ao utilizador não podem ser realizadas por crianças sem supervisão.
- Não mergulhe o aparelho em água ou outros líquidos.
- Se, contudo, alguma vez entrar líquido no interior do aparelho, desligue imediatamente a ficha de alimentação da tomada.

## Aparelho e elementos de comando

- 1 Botão de função:
  - 1x = HIDROMASSAGEM
  - 2x = HIDROMASSAGEM E CALOR E LUZ VERMELHA
  - 3x = Desligado
- 2 Suporte de acessórios de pedicure
- 3 Elemento de aquecimento
- 4 Marcação do nível máximo de enchimento
- 5 Proteção contra salpicos
- 6 Abertura para despejar a água
- 7 Estrutura de suporte (lado dianteiro e traseiro)
- 8 Pontos de massagem
- 9 Campos de luz vermelha
- 10 Rolos de massagem (amovíveis)

## Volume de fornecimento

Em primeiro lugar, verifique se o aparelho está completo e se não apresenta quaisquer danos. Em caso de dúvida, não coloque o aparelho em funcionamento e entre em contacto com o seu centro de assistência.

O volume de fornecimento inclui:

- 1 hidromassajador de pés **medisana**
- 3 acessórios de pedicure intercambiáveis (removedor de calosidades, escova, massajador)
- 1 manual de instruções

As embalagens são reutilizáveis ou podem ser recicladas. Elimine corretamente o material de embalagem que já não for necessário. Caso detete danos provocados pelo transporte ao retirar o aparelho da embalagem, entre imediatamente em contacto com o seu revendedor.



### AVISO

Mantenha as películas de embalagem fora do alcance das crianças. Existe perigo de asfíxia!

## Muito obrigado

pela sua confiança e parabéns! Com o **hidromassajador de pés medisana**, pode mimar e relaxar os seus pés no final de um longo dia. Pode realizar uma hidromassagem nos pés uma a duas vezes diariamente, durante aproximadamente 10 a 15 minutos. No entanto, certifique-se de que o aparelho arrefeceu completamente após cada utilização antes de ser novamente colocado em funcionamento.



### ATENÇÃO

Certifique-se de que utiliza o seu hidromassajador de pés **medisana** sobre uma superfície do chão firme, plana e que não seja sensível à humidade. Nunca utilize produtos para o banho que produzam espuma, nem sais de banho ou óleos.

**Nunca utilize o aparelho sem água!**

## Montagem do aparelho

Pressione o fundo do hidromassajador de pés para baixo enquanto segura no anel superior do aparelho. O hidromassajador de pés está completamente aberto quando atingir uma altura total de aproximadamente 42 cm. Puxe as duas estruturas de suporte 7 para a frente e para trás, para fora do aparelho, e vire-as para cima. Pressione as duas estruturas por baixo do anel, de modo a ficarem fixas.

## Utilização

Encha o aparelho com água quente ou fria até à linha de marcação do nível de enchimento no lado interior 4. Coloque o aparelho sobre uma superfície plana e ligue a ficha de alimentação a uma tomada. Sente-se agora confortavelmente diante do aparelho e ajuste a função pretendida através do botão de função 1.

- Prima o botão de função uma vez para ligar a hidromassagem revitalizante.
- Prima o botão de função 1 novamente para ativar adicionalmente a função de calor (a água é aquecida até a 45 °C) e a luz vermelha.
- Ao voltar a premir o botão, desativa todas as funções.

Após a utilização, desligue a ficha de alimentação da tomada e esvazie o hidromassajador de pés através da abertura 6.

## Efeito de massagem adicional

Utilize os rolos de massagem 10 e os pontos de massagem 8 no fundo do hidromassajador de pés para intensificar o efeito de massagem nos pés.

## Acessórios de pedicure adicionais

O **hidromassajador de pés medisana** oferece-lhe adicionalmente a possibilidade de utilizar um dos três acessórios de pedicure fornecidos. Coloque o removedor de calosidades, a escova ou o massajador no suporte de acessórios de pedicure 2. De seguida, esfregue os seus pés com ligeira pressão no acessório colocado no suporte de acessórios de pedicure 2. Não exerça uma pressão excessiva. Pode alterar a posição do pé para conseguir uma aplicação na zona do pé pretendida. A escova e o massajador permitem massajar a planta dos pés, e o removedor de calosidades destina-se a eliminar calosidades de forma suave.

## Limpeza e conservação

- Antes de limpar o aparelho, certifique-se de que o mesmo está desligado e que a ficha de alimentação está desligada da tomada.
- Despeje a água e limpe o aparelho arrefecido com um pano e, se necessário, com um desinfetante adequado.
- Para a limpeza, não utilize substâncias agressivas, tais como, por exemplo, diluentes ou produtos abrasivos. Estes poderiam agredir a superfície.
- Guarde o aparelho num local seco e fresco.
- Enrole cuidadosamente o cabo de alimentação para evitar a rutura do mesmo.

## Eliminação

Este aparelho não pode ser eliminado juntamente com o lixo doméstico. Todos os consumidores têm a obrigação de entregar os aparelhos elétricos ou eletrónicos, independentemente de conterem substâncias nocivas ou não, num ponto de recolha municipal ou do comércio, para que possam seguir para uma eliminação ecologicamente correta. Para informações adicionais sobre a eliminação, entre em contacto com as autoridades locais ou o seu revendedor.

## Dados técnicos

Nome e modelo: Hidromassajador de pés **medisana**  
Tipo FS 886  
Alimentação elétrica: 220–240 V~ 50–60 Hz  
Potência nominal: 500 W  
Dimensões: aprox. 42,2 x 38,5 x 20,1 cm  
Peso: aprox. 2,16 kg  
N.º de artigo: 88381/88392  
Número EAN: 40 15588 88381 1  
40 15588 88392 7

No âmbito de aperfeiçoamentos constantes do produto, reservamo-nos o direito de proceder a alterações técnicas e de design.

Pode consultar a respetiva versão atualizada deste manual de instruções em [www.medisana.com](http://www.medisana.com)

## Garantia/condições de reparação

Para acionar a garantia, contacte o seu revendedor especializado ou diretamente o centro de assistência. Caso tenha de enviar o aparelho, indique o defeito e junte uma cópia do recibo de compra.

Aplicam-se as seguintes condições de garantia:

1. Os produtos da medisana têm uma garantia de três anos a partir da data de aquisição. Em caso de acionamento da garantia, a data de aquisição deve ser comprovada através do recibo de compra ou da fatura.

2. Os defeitos resultantes de erros de material ou de fabrico são resolvidos gratuitamente dentro do prazo da garantia.

3. O serviço de garantia não prolonga o período de garantia do aparelho ou de qualquer peça substituída.

4. A garantia exclui:

- Qualquer dano resultante de um manuseamento inadequado, por exemplo, devido ao não cumprimento do manual de instruções.
- Danos resultantes de reparações ou intervenções por parte do comprador ou de terceiros não autorizados.
- Danos resultantes do transporte que ocorram no percurso entre o fabricante e o consumidor ou no envio para o centro de assistência.
- Acessórios sujeitos a um desgaste normal.

5. Exclui-se a responsabilidade por danos subsequentes diretos ou indiretos, provocados pelo aparelho, mesmo se o dano no aparelho for reconhecido como uma reclamação legítima de garantia.



medisana GmbH, Carl-Schurz-Str. 2,  
41460 NEUSS, Alemanha

Pode consultar o endereço do centro de assistência na folha anexada em separado.

# medisana®

## Υδρομασάζ ποδιών

Εγχειρίδιο οδηγιών χρήσης - Διαβάστε προσεκτικά!

88311\_88392\_F8\_986\_09/2021\_Ver.1.1

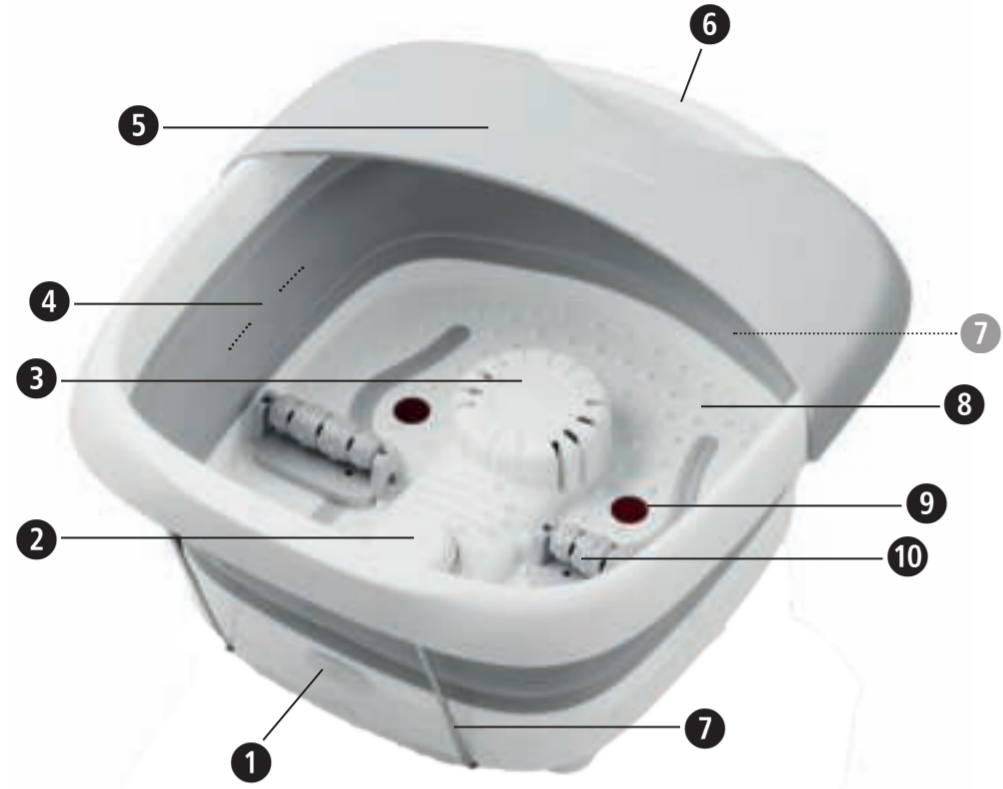

Ακατάλληλο για μικρά παιδιά (0-3 ετών)!

Επεξήγηση συμβόλων



### ΣΗΜΑΝΤΙΚΟ

Η μη τήρηση των προκειμένων οδηγιών μπορεί να έχει ως επακόλουθο την πρόκληση σοβαρών σωματικών βλαβών ή υλικών ζημιών.



### ΠΡΟΕΙΔΟΠΟΙΗΣΗ

Αυτές οι προειδοποιητικές υποδείξεις πρέπει να τηρούνται υποχρεωτικά, προς αποφυγή πιθανού τραυματισμού του χρήστη.



### ΠΡΟΣΟΧΗ

Αυτές οι υποδείξεις πρέπει να τηρούνται, προς αποφυγή πιθανής πρόκλησης ζημιών στη συσκευή.



### ΟΔΗΓΙΑ

Οι παρούσες υποδείξεις σας παρέχουν χρήσιμες, πρόσθετες πληροφορίες σχετικά με την εγκατάσταση και τη λειτουργία.



**Χρησιμοποιείτε τη συσκευή μασάζ μόνο σε κλειστούς χώρους!**

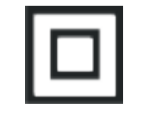

**Βαθμός προστασίας II**



**Αριθμός παρτίδας**



**Κατασκευαστής**



## GR Υποδείξεις ασφαλείας



**Διαβάστε προσεκτικά το εγχειρίδιο οδηγιών χρήσης, ιδίως τις υποδείξεις ασφαλείας, πριν χρησιμοποιήσετε τη συσκευή και φυλάξτε το εγχειρίδιο οδηγιών χρήσης για μελλοντική χρήση. Παραδώστε οπωσδήποτε το παρόν εγχειρίδιο μαζί με τη συσκευή, εάν την παραχωρήσετε σε τρίτους.**



### Σχετικά με την τροφοδοσία ρεύματος

- Πριν συνδέσετε τη συσκευή σας στην παροχή ρεύματος διασφαλίστε πως βρίσκεται στη θέση Εκτός λειτουργίας και πως η αναγραφόμενη στην ετικέτα ηλεκτρική τάση αντιστοιχεί σε αυτή του δικτύου παροχής.
- Συνδέετε το τροφοδοτικό στην πρίζα μόνο εφόσον η συσκευή είναι απενεργοποιημένη.
- Εάν το καλώδιο τροφοδοσίας εμφανίζει φθορές, η συσκευή δεν επιτρέπεται να συνεχίσει να χρησιμοποιείται. Για λόγους ασφαλείας η αλλαγή του καλωδίου επιτρέπεται να εκτελείται μόνο από εξουσιοδοτημένο τμήμα τεχνικής υποστήριξης.
- Μην αγγίζετε το τροφοδοτικό, όταν στέκεστε στο νερό και αγγίζετε πάντα το βύσμα του καλωδίου ρεύματος με στεγνά χέρια.
- Μην αγγίζετε μία συσκευή που έχει πέσει στο νερό. Αποσυνδέετε αμέσως το βύσμα από την πρίζα.
- Κρατήστε τη συσκευή και το καλώδιο τροφοδοσίας μακριά από καυτές επιφάνειες.
- Αποφεύγετε την επαφή της συσκευής με αιχμηρά ή κοφτερά αντικείμενα.
- Ποτέ μην τραβάτε, περιστρέφετε ή μεταφέρετε τη συσκευή κρατώντας την από το καλώδιο και μην μαγκώνετε το καλώδιο.
- Τοποθετείτε το καλώδιο ρεύματος κατά τρόπο ώστε να μην υπάρχει κίνδυνος ανατροπής.
- Μετά τη χρήση να απενεργοποιείτε όλες τις λειτουργίες και να βγάξετε το φιν από την πρίζα.

### Σχετικά με άτομα με ιδιαιτερότητες

- Η συσκευή αυτή μπορεί να χρησιμοποιείται από παιδιά 8 ετών και άνω καθώς και από άτομα με μειωμένες σωματικές, αισθητηριακές ή διανοητικές ικανότητες ή ελλιπή εμπειρία και γνώσεις, εφόσον αυτά επιβλέπονται ή έχουν ενημερωθεί σχετικά με τον ασφαλή τρόπο χρήσης της συσκευής και τους κινδύνους που ενέχει η χρήση της.
- Τα παιδιά δεν επιτρέπεται να παίζουν με τη συσκευή.
- Τα παιδιά ηλικίας κάτω των 3 ετών δεν επιτρέπεται να χρησιμοποιούν τη συσκευή, εφόσον δεν διαθέτουν την ικανότητα αντίδρασης στην υπερθέρμανση.
- Η χρήση της συσκευής δεν επιτρέπεται σε παιδιά ηλικίας άνω των 3 ετών, εκτός εάν οι ρυθμίσεις της μονάδας χειρισμού έχουν προεπιλεγεί από έναν γονέα ή επιβλέποντα, ή εάν το παιδί έχει επαρκώς ενημερωθεί για τον ασφαλή τρόπο χειρισμού της μονάδας χειρισμού.
- Μιλήστε με τον γιατρό σας εάν κατά τη χρήση παρουσιαστούν προβλήματα υγείας. Σε αυτή την περίπτωση διακόψτε αμέσως τη χρήση της συσκευής.
- Σε περίπτωση που υποφέρετε από προβλήματα των ποδιών, φλεβίτιδα ή διαβήτη, πριν χρησιμοποιήσετε τη συσκευή συμβουλευθείτε σχετικά τον ιατρό σας. Σε περίπτωση ανεξήγητων πόνων ή οίδημάτων (πρηξίματος) στα πόδια καθώς και μετά από μικρό τραυματισμό, θα πρέπει να συμβουλευθείτε τον ιατρό σας πριν χρησιμοποιήσετε τη συσκευή.
- Σε περίπτωση κύησης συνιστάται να συμβουλευθείτε τον ιατρό σας πριν χρησιμοποιήσετε τη συσκευή.
- Διακόψτε το μασάζ, σε περίπτωση που κατά τη χρήση αισθανθείτε πόνους ή εάν στη συνέχεια παρουσιαστεί κάποιο οίδημα (πρήξιμο).
- Η συσκευή διαθέτει μία καυτή επιφάνεια. Η χρήση της συσκευής από άτομα με απώλεια της ικανότητας αίσθησης ακραίων τιμών θερμού πρέπει να γίνεται με τη δέουσα προσοχή.

### Σχετικά με τη λειτουργία της συσκευής

- Χρησιμοποιείτε τη συσκευή μόνο σύμφωνα με την προβλεπόμενη χρήση, όπως αυτή περιγράφεται στο εγχειρίδιο χρήσης. Σε περίπτωση μη ενδεδειγμένης χρήσης για άλλους σκοπούς η εγγύηση πάυει να ισχύει.
- Η συσκευή δεν προορίζεται για εμπορική χρήση, αλλά είναι κατάλληλη αποκλειστικά για οικιακή χρήση.
- Μη χρησιμοποιείτε τη συσκευή σε υπαίθριους χώρους ή σε χώρους με υγρασία.
- Τοποθετήστε τη συσκευή προς χρήση σε μία σταθερή και ομαλή επιφάνεια δαπέδου, ανθεκτική στην υγρασία.
- Χρησιμοποιείτε τη συσκευή αποκλειστικά με νερό και όχι με άλλα υγρά.
- Μη χρησιμοποιείτε πρόσθετα λουτρού, αφρίζοντα σκευάσματα ή άλατα μπάνιου.
- Μην στέκεστε όρθιος εντός της συσκευής, αφού δεν είναι κατασκευασμένη ώστε να αντέχει το σωματικό βάρος.
- Ποτέ μην καλύπτετε τη συσκευή όσο βρίσκεται σε λειτουργία και μην την χρησιμοποιείτε κάτω από μαξιλάρια ή κουβέρτες.
- Εάν σημειωθεί διαρροή νερού από τη συσκευή, αυτή δεν επιτρέπεται να συνεχίσει να χρησιμοποιείται.

### Σχετικά με τη συντήρηση και τον καθαρισμό

- Στην περίπτωση βλάβης μην επιχειρήσετε να επισκευάσετε τη συσκευή μόνοι σας. Αυτό δεν θα έχει ως επακόλουθο μόνο την ακύρωση οποιασδήποτε αξίωσης εγγύησης, αλλά ενέχει και σοβαρούς κινδύνους (πρόκληση πυρκαγιάς, ηλεκτροπληξίας, τραυματισμού). Αναθέστε τις επισκευές μόνο στον εξουσιοδοτημένο αντιπρόσωπο τεχνικής υποστήριξης.
- Οι εργασίες καθαρισμού και συντήρησης της συσκευής σε επίπεδο χρήστη δεν επιτρέπεται να εκτελούνται από παιδιά χωρίς επίβλεψη.
- Μη βυθίζετε τη συσκευή σε νερό ή άλλα υγρά.
- Σε περίπτωση που παρόλα αυτά εισχωρήσει νερό στο εσωτερικό της συσκευής, αποσυνδέστε άμεσα το βύσμα από την πρίζα.

### Συσκευή και στοιχεία χειρισμού

- 1 Πλήκτρο λειτουργίας:
  - 1x = ΥΔΡΟΜΑΣΑΖ
  - 2x = ΥΔΡΟΜΑΣΑΖ & ΜΑΣΑΖ & ΘΕΡΜΟΤΗΤΑ & ΕΡΥΘΡΟ ΦΩΣ
  - 3x = εκτός λειτουργίας
- 2 Θέση εξαρτήματος πεντικιούρ
- 3 Θερμαντικό στοιχείο
- 4 Ένδειξη μέγιστης στάθμης πλήρωσης
- 5 Προστατευτικό από πιτσιλιές
- 6 Γραμμή απορροής νερού
- 7 Βραχίονες τοποθέτησης (εμπρός και πίσω πλευρά)
- 8 Ειδικές προεξοχές μασάζ
- 9 Πέδια ερυθρού φωτός
- 10 Κύλινδροι μασάζ (αφαιρούμενοι)

### Περιεχόμενα

Πρώτα ελέγξτε πως η συσκευή είναι πλήρης και δεν παρουσιάζει ζημιές. Εάν έχετε αμφιβολίες μη θέσετε τη συσκευή σε λειτουργία και απευθυνθείτε στο τμήμα τεχνικής υποστήριξης.

Η συσκευασία περιέχει:

- 1 υδρομασάζ ποδιών με φυσαλίδες **medisana**
- 3 εναλλάξιμα εξαρτήματα πεντικιούρ (εξάρτημα απολέπισης, βούρτσα, μασάζ)
- 1 εγχειρίδιο οδηγιών χρήσης

Οι συσκευασίες είναι ανακυκλώσιμες και μπορούν να παραδίδονται προς επεξεργασία ανάκτησης πρώτων υλών. Απορρίψτε τα υλικά συσκευασίας που δεν χρειάζεστε πλέον με τον προβλεπόμενο τρόπο. Εάν κατά την αφαίρεση του προϊόντος από τη συσκευασία διαπιστώσετε μια ζημιά που έχει προκληθεί κατά τη μεταφορά, επικοινωνήστε αμέσως με το εμπορικό κατάστημα από το οποίο αγοράσατε το προϊόν.

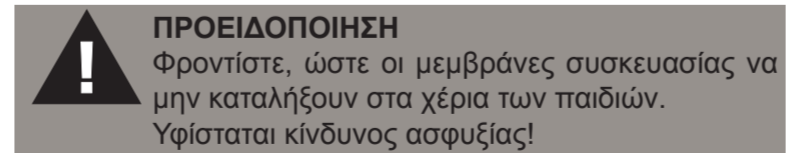

### Σας ευχαριστούμε πολύ

Με το **υδρομασάζ με φυσαλίδες της medisana** μπορείτε να προσφέρετε στα πόδια τη χαλάρωση που τόσο έχουν ανάγκη μετά από μια δύσκολη μέρα. Μπορείτε να απολαμβάνετε ένα ποδόλουτρο με μασάζ για περίπου 10 έως 15 λεπτά και για μία έως δύο φορές τη μέρα. Φροντίζετε, ωστόσο, ώστε μετά από κάθε χρήση η συσκευή να κρυσταίνει εντελώς πριν τη θέσετε ξανά σε λειτουργία.



### ΠΡΟΣΟΧΗ

Βεβαιωθείτε πως χρησιμοποιείτε το υδρομασάζ ποδιών με φυσαλίδες της **medisana** τοποθετημένο σε μία σταθερή και ομαλή επιφάνεια δαπέδου, ανθεκτική στην υγρασία. Ποτέ μην χρησιμοποιείτε πρόσθετα μπάνιου που σχηματίζουν αφρό ή άλατα μπάνιου ή έλαια.

**Ποτέ μη χρησιμοποιείτε τη συσκευή χωρίς νερό!**

### Στήσιμο συσκευής

Πιέστε τον πυθμένα του υδρομασάζ ποδιών προς τα κάτω κρατώντας σταθερά τον άνω δακτύλιο της συσκευής. Το υδρομασάζ ποδιών έχει εκπτυχθεί πλήρως όταν το συνολικό του ύψος ανέλθει σε περ. 42 cm. Τραβήξτε τους δύο βραχίονες τοποθέτησης **7** προς τα εμπρός και προς τα πίσω από τη συσκευή και αναδιπλώστε τους προς τα πάνω. Πιέστε και τους δύο βραχίονες κάτω από τον δακτύλιο κατά τρόπο ώστε να στερεωθούν εκεί.

### Εφαρμογή

Γεμίστε τη συσκευή με κρύο ή ζεστό νερό έως τη γραμμή ένδειξης στάθμης πλήρωσης στο εσωτερικό **4**. Τοποθετήστε τη συσκευή σε ένα ομαλό υπόβαθρο και συνδέστε το φιν σε μία πρίζα. Τώρα καθίστε αναπαυτικά μπροστά στη συσκευή και επιλέξτε με τον διακόπτη λειτουργιών **1** την επιθυμητή λειτουργία.

- Πατήστε το πλήκτρο λειτουργίας μία φορά, για να ενεργοποιήσετε ένα αναζωογονητικό υδρομασάζ με φυσαλίδες.
- Πατήστε ξανά το πλήκτρο λειτουργίας **1** για να ενεργοποιήσετε επιπρόσθετα τη λειτουργία θερμότητας (το νερό θερμαίνεται έως τους 45 °C) και να ενεργοποιήσετε το ερυθρό φως.
- Πατώντας ξανά το πλήκτρο απενεργοποιούνται όλες οι λειτουργίες.

Αφαιρέστε το φιν από την πρίζα και αδειάστε το υδρομασάζ ποδιών με φυσαλίδες μέσω της γραμμής απορροής **6**.

### Πρόσθετη επίδραση μασάζ

Χρησιμοποιήστε τους κύλινδρους μασάζ **10** και τις ειδικές προεξοχές μασάζ **8** στον πυθμένα του υδρομασάζ για να ενισχύσετε εστιασμένα την επίδραση του μασάζ.

### Πρόσθετα εξαρτήματα πεντικιούρ

Με το **υδρομασάζ ποδιών με φυσαλίδες της medisana** έχετε επιπλέον τη δυνατότητα χρήσης ενός από τα τρία συνοδευτικά εξαρτήματα πεντικιούρ που περιέχονται στην συσκευασία. Τοποθετήστε το εξάρτημα απολέπισης, το εξάρτημα βούρτσας ή το εξάρτημα μασάζ στη βάση εξαρτήματος πεντικιούρ **2**. Τρίβετε τα πόδια σας με μικρή μόνο πίεση στο εξάρτημα που έχετε τοποθετήσει στη βάση εξαρτήματος πεντικιούρ **2**. Μην ασκείτε υπερβολικά μεγάλη πίεση. Αλλάζοντας τη θέση των ποδιών μπορείτε να επιτύχετε την εφαρμογή της πίεσης στο εκάστοτε επιθυμητό σημείο. Με το εξάρτημα βούρτσας και το εξάρτημα μασάζ μπορείτε να μαλάξετε τα πέματα των ποδιών ενώ το εξάρτημα απολέπισης είναι κατάλληλο για την αφαίρεση των σκληρών, νεκρών κυττάρων δέρματος.

### Καθαρισμός και φροντίδα

- Πριν καθαρίσετε τη συσκευή βεβαιωθείτε πως είναι απενεργοποιημένη και πως το βύσμα του καλωδίου ρεύματος έχει αποσυνδεθεί από την πρίζα.
- Αδειάστε το νερό και καθαρίστε τη συσκευή αφού κρυσταί με ένα πανί και ενδεχ. ένα κατάλληλο απολυμαντικό μέσο.
- Μην χρησιμοποιείτε δραστικά καθαριστικά, όπως π.χ. διαλυτικά ή γαλάκτωμα καθαρισμού για τον καθαρισμό. Μπορούν να προκαλέσουν φθορές στην επιφάνεια.
- Φυλάσσετε τη συσκευή σε στεγνό, δροσερό μέρος.
- Τυλίξτε το καλώδιο ρεύματος προσεκτικά προκειμένου να αποτραπεί πιθανή ρήξη του καλωδίου.

### Απόρριψη

Η συγκεκριμένη συσκευή δεν επιτρέπεται να απορρίπτεται στα οικιακά απορρίμματα. Κάθε καταναλωτής οφείλει να παραδίει όλες τις ηλεκτρικές ή ηλεκτρονικές συσκευές, ανεξάρτητα από το εάν αυτές περιέχουν επιβλαβείς ουσίες στο σημείο συγκέντρωσης της πόλης του ή στα εμπορικά καταστήματα, προκειμένου να προωθούνται προς ανακύκλωση. Απευθυνθείτε σχετικά με θέματα απόρριψης στην αρμόδια υπηρεσία του δήμου σας ή στα κατάσταση ηλεκτρικών ειδών της επιλογής σας.

### Τεχνικά χαρακτηριστικά

Όνομασία και μοντέλο:	<b>medisana</b> υδρομασάζ ποδιών με φυσαλίδες Τύπος FS 886
Τροφοδοσία:	220-240 V~ 50-60 Hz
Όνομαστική ισχύς:	500 W
Διαστάσεις:	περ. 42,2 x 38,5 x 20,1 cm
Βάρος:	περ. 2,16 kg
Κωδ. είδους:	88381/88392
Αριθμός EAN:	40 15588 88381 1 40 15588 88392 7

Στα πλαίσια της συνεχούς βελτίωσης του προϊόντος διατηρούμε το δικαίωμα τεχνικών και σχεδιαστικών τροποποιήσεων.

Μπορείτε να βρείτε την εκάστοτε ισχύουσα έκδοση του παρόντος εγχειριδίου οδηγιών στη διεύθυνση [www.medisana.com](http://www.medisana.com)

### Όροι εγγύησης και επισκευής

Σε περίπτωση αξίωσης που καλύπτεται από την εγγύηση απευθυνθείτε στο εξειδικευμένο κατάστημα της επιλογής σας ή απευθείας στο τμήμα τεχνικής υποστήριξης. Εάν χρειαστεί να αποστείλετε τη συσκευή, παρακαλούμε αναφέρετε τη βλάβη και επισυνάψτε ένα αντίγραφο της απόδειξης αγοράς.

Στο πλαίσιο αυτό ισχύουν οι ακόλουθοι όροι εγγύησης:

1. Τα προϊόντα της medisana συνοδεύονται από εγγύηση 3 ετών από την ημερομηνία αγοράς. Σε περίπτωση καλυπτόμενης από την εγγύηση αξίωσης, η ημερομηνία αγοράς πρέπει να αποδεικνύεται από την απόδειξη ή το τιμολόγιο αγοράς.

2. Τα ελαττώματα που οφείλονται σε σφάλματα υλικού ή κατασκευής θα αποκαθίστανται χωρίς χρέωση εντός του χρόνου ισχύος της εγγύησης.

3. Στην περίπτωση επισκευής στα πλαίσια της εγγύησης, δεν επέχεται καμία επέκταση του χρόνου εγγύησης, ούτε για τη συσκευή ούτε για τα εξαρτήματα που αντικατασταθούν.

4. Δεν καλύπτονται από την εγγύηση:
 

- α. όλες οι ζημιές που οφείλονται σε μη ενδεδειγμένη χρήση, π.χ. λόγω μη τήρησης των οδηγιών χρήσης.
- β. ζημιές που οφείλονται στην επισκευή ή σε επεμβάσεις εκ μέρους του αγοραστή ή μη εξουσιοδοτημένων τρίτων.
- γ. ζημιές που προκληθούν κατά τη μεταφορά από τον κατασκευαστή προς τον καταναλωτή ή κατά την αποστολή στο κέντρο υποστήριξης πελατών.
- δ. αξεσουάρ που υπόκεινται σε φυσιολογική φθορά λόγω χρήσης.

5. Μία ευθύνη για άμεσες ή έμμεσες επακόλουθες ζημιές που προκληθούν από τη συσκευή, αποκλείεται ακόμα και στην περίπτωση που αναγνωρισθεί πως η ζημιά στη συσκευή πως καλύπτεται από την εγγύηση.

 **medisana GmbH**, Carl-Schurz-Str. 2,  
41460 NEUSS, Deutschland

Για τη διεύθυνση του τμήματος τεχνικής υποστήριξης ανατρέξτε στο ξεχωριστό συνημμένο φύλλο.



# medisana®

## Jalkakylpylaite

Käyttöohje - Lue huolellisesti!

88381\_88392\_FS\_896\_05/2021\_Vie.1.1



Ei sovellu pienille lapsille (0 – 3 vuotta)!

Merkkien selitys



### TÄRKEÄÄ

Tämän ohjeen noudattamatta jättäminen voi johtaa vakaviin loukkaantumisiin tai laitevaurioihin.



### VAROITUS

Näitä varoituksia on noudatettava, jotta vältetään käyttäjän mahdollinen loukkaantuminen.



### HUOMIO

Näitä huomautuksia tulee noudattaa, jotta vältetään laitteen mahdolliset vauriot.



### OHJE

Nämä ohjeet antavat hyödyllistä lisätietoa asennuksesta tai käytöstä.



Käytä laitetta ainoastaan suljetuissa tiloissa!



Suojausluokka II

LOT

ERÄ-numero



Valmistaja



## FI Turvaohjeet



**Lue käyttöohje, erityisesti turvaohjeet, huolellisesti läpi, ennen kuin käytät laitetta, ja säilytä käyttöohje myöhempää käyttöä varten. Jos luvutat laitteen kolmannelle osapuolelle, tämä käyttöohje on ehdottomasti annettava mukana.**



### Virransyöttö

- Ennen laitteen liittämistä verkkovirtaan tarkista, että laitteen virta on kytketty pois päältä ja että tyyppikilpeen merkitty sähköjännite on pistorasiaan sopiva.
- Työnä verkkolaite pistorasiaan ainoastaan laitteen ollessa pois päältä.
- Laitetta ei saa käyttää, jos verkkokaapeli on vahingoittunut. Turvallisuussyistä verkkokaapelin saa vaihtaa ainoastaan valtuutettu huoltopiste.
- Älä kosketa verkkopistoketta seistessäsi vedessä, ja kosketa pistoketta ainoastaan kuivilla käsillä.
- Älä tartu laitteeseen, mikäli se putoaa veteen. Irrota verkkopistoke välittömästi.
- Pidä laite ja sen verkkojohto etäällä kuumista pinnoista.
- Vältä koskettamasta laitetta teräväkärkisillä tai terävillä esineillä.
- Älä kannaa, vedä tai käännä laitetta verkkojohdosta äläkä purista johtoa.
- Sijoita verkkojohto niin, että siihen ei voi kompastua.
- Kytke kaikki toiminnot pois käytön jälkeen ja irrota verkkopistoke pistorasiasta.

### Erityishenkilöt

- Laitetta voivat käyttää yli 8-vuotiaat lapset ja henkilöt, joilla on alentunut fyysinen, sensorinen tai henkinen toimintakyky tai joilta puuttuu kokemusta ja tietoa, jos heitä valvotaan tai opastetaan laitteen turvalliseen käyttöön ja kerrotaan laitteen käytön aiheuttamista riskeistä.
- Laitetta ei saa antaa lasten leikkeihin.
- Alle 3-vuotiaat lapset eivät saa käyttää laitetta, sillä he eivät osaa tunnistaa kehon lämpötilan nousua.
- Yli 3-vuotiaat lapset saavat käyttää laitetta vain, jos lapsen vanhempi tai huoltaja asettaa kytkentäkytkimen etukäteen siten, että lapsi osaa käyttää ohjainta tai lapselle on neuvottu riittävän hyvin, kuinka sitä käytetään turvallisella tavalla.
- Keskustele lääkärisi kanssa, mikäli käytön aikana esiintyy terveydellisiä ongelmia. Tässä tapauksessa lopeta laitteen käyttö välittömästi.
- Mikäli sinulla on lääketieteellisiä jalkaongelmia, verisuonisairauksia tai diabetes, keskustele lääkärisi kanssa ennen laitteen käyttöä. Ennen laitteen käyttöä neuvottele lääkärisi kanssa, mikäli sinulla on epäselviä jalkojen tai jalkaterien kipuja tai turvotusta tai mikäli sinulla on ollut lihasvaurio.
- Mikäli olet raskaana, suosittelemme neuvottelemaan lääkärisi kanssa ennen käyttöä.
- Keskeytä hieronta, mikäli käytön aikana esiintyy kipua tai turvotusta käytön jälkeen.
- Laitteen pinta on kuuma. Lämpöön heikosti reagoivien ihmisten on käytettävä laitetta varoen.

### Laitteen käyttö

- Käytä laitetta vain käyttöohjeessa ilmoitetun käyttö-tarkoituksen mukaisesti. Jos laitetta käytetään muihin käyttötarkoituksiin, takuu raukeaa.
- Laitetta ei ole tarkoitettu kaupalliseen käyttöön, ainoastaan yksityiskäyttöön.
- Älä käytä laitetta ulkoilmassa tai kosteissa tiloissa.
- Aseta laite käyttöä varten vakaalle ja tasaiselle alustalle, joka ei ole herkkä kosteudelle.
- Käytä laitteessa ainoastaan vettä, ei muita nesteitä.
- Älä käytä kylpyaineita, vaahtoavia aineita, kylpy-suoloja- tai öljyjä.
- Älä seiso laitteeseen, sillä sitä ei ole suunniteltu kestämään koko kehon painon kuormitusta.
- Älä koskaan peitä laitetta käytön aikana äläkä käytä sitä tyynyjen tai peittojen alla.
- Laitetta ei saa käyttää, jos siitä vuotaa vettä.

### Kunnossapito ja puhdistus

- Häiriötapauksissa älä korjaa laitetta itse. Jos korjaat laitetta itse, takuu raukeaa ja lisäksi seurauksena voi olla vakavia vaaroja (tulipalo, sähköisku, loukkaantuminen). Suorita laitteen korjaukset ainoastaan valtuutetussa huoltopisteessä.
- Lapset eivät saa puhdistaa tai ylläpitää laitetta ilman valvontaa.
- Älä koskaan upota laitetta veteen tai muihin nesteisiin.
- Mikäli laitteen sisään kuitenkin joutuu nestettä, irrota verkkopistoke välittömästi.

### Laite ja käyttöelementit

- 1 Toimintapainike:
  - 1x = POREKYLPY
  - 2x = POREKYLPY + LÄMPÖ + PUNAVALO
  - 3x = POIS PÄÄLTÄ
- 2 Jalkahoito-osan kiinnitys kohta
- 3 Lämmituselementti
- 4 Maksimaalisen täyttökorkeuden merkintä
- 5 Roiske-suojaja
- 6 Veden kaatoaukko
- 7 Tukikaaret (etu- ja takaosa)
- 8 Hierontanystyrät
- 9 Punavalokentät
- 10 Hierontarullat (irrotettavat)

### Toimituksen sisältö

Tarkista ensin, että laite on täydellinen eikä siinä ei ole vaurioita. Jos olet epävarma, älä ota laitetta käyttöön, vaan käänny huoltoliikkeen puoleen.

Toimitukseen sisältyy:

- 1 **medisana**-jalkakylpylaite
- 3 vaihdettavaa pedikyyriosaa (kovettumien poistaja, harja, hieronta)
- 1 käyttöohje

Pakkaukset ovat uudelleenkäytettäviä tai ne voidaan palauttaa raaka-ainekiertoon. Hävitä pakkausmateriaali, jota ei enää tarvita, asianmukaisesti. Jos havaitset pakkauksesta purettuun kuljetusvaurion, ota välittömästi yhteyttä jälleenmyyjään.



### VAROITUS

Varmista, että pakkausmuovit eivät joudu lasten käsiin. Tukehtumisvaara!

### Kiitos

luottamuksestasi ja onnittelut hankinnastasi! **medisana-jalkakylpylaitteella** voit hemmotella jalkojasi ja rentoutua pitkän päivän jälkeen. Hierovaa jalkakylpyä varten tarvitset aikaa noin 10 – 15 minuuttia ja voit ottaa jalkakyllyn päivittäin kerran tai kahdesti. Lisäksi sinun tulisi huomioida jokaisen käytön jälkeen, että laite on jäähtynyt ennen kuin se otetaan uudestaan käyttöön.



### HUOMIO

Varmista, että sijoitat **medisana**-jalkakylpylaitteen tukevalle, tasaiselle lattiapinnalle, joka kestää kosteutta. Älä koskaan käytä vaahtoavia kylpyaineita, kylpy-suoloja tai -öljyjä. **Älä koskaan käytä laitetta ilman vettä!**

### Laitteen kasaaminen

Paina jalkakylpylaitteen pohjaa alaspäin pitämällä samanlaisesti kiinni laitteen yläosassa olevasta renkaasta. Jalkakylpylaite on avattu kokonaan kun sen kokonaiskorkeus on n. 42 cm. Vedä molemmat tukikaaret 7 laitteesta eteen ja taakse ja käännä ne ylöspäin. Paina molemmat kaaret renkaan alle niin, että kaaret lukittuvat.

### Käyttö

Täytä laite lämpimällä tai kylmällä vedellä sisäpuolella olevan täyttörajan merkintään asti 4. Aseta laite tasaiselle alustalle ja valitse haluttu toiminto toimintakytkimestä 1. Paina toimintakytkintä kerran virkistävän jalkakyllyn käynnistämiseksi. Kun painat toimintakytkintä 1 uudestaan, käynnistyy lisäksi lämpötoiminto (vesi lämmitetään 45 °C:een) ja punavalokytkeytyy päälle. Seuraava painallus kytkee kaikki toiminnot pois päältä. Käytön jälkeen ota pistoke pistorasiasta ja tyhjennä jalkakylpylaite kaatoaukon 6 kautta.

### Ylimääräinen hierontaominaisuus

Käytä jalkakylpylaitteen pohjassa olevia hierontarullia 10 ja hierontanystyröitä 8 jalkojen hierontatehosen tehostamiseksi.

### Pedikyyriosat

Voit käyttää **medisana-jalkakylpylaitteen** kanssa lisäksi jatkain kolmesta mukana toimitetusta pedikyyriosasta. Aseta kovettumien poistokappale, harja- tai hierontakappale pedikyyriosan paikalle 2. Hiero jalkaasi painamalla sitä kevyesti pedikyyriosan 2 paikalla olevaan kappaleeseen. Älä käytä liikaa voimaa. Voit kohdistaa hankauksen haluamaasi jalan osaan muuttamalla jalan paikkaa. Harja- ja hierontaosilla voit hieroa jalkapohjia, ja kovettumien poistoon tarkoitettu osa soveltuu kovan ihon hellävaraiseen poistoon.

### Puhdistus ja hoito

- Ennen laitteen puhdistamista huolehdi, että laite on kytketty pois päältä ja verkkojohto on irrotettu pistorasiasta.
- Poista vesi ja puhdistaja jäähtynyt laite liinalla ja tarvittaessa soveltuvalla desinfiointiaineella.
- Älä käytä puhdistamiseen voimakkaita aineita, kuten esim. ohen-teita tai hankaavia puhdistusaineita. Ne voivat vahingoittaa pintaa.
- Varastoi laite kuivassa, viileässä paikassa.
- Suorista verkkokaapeli huolellisesti sen murtumisen välttämiseksi.

### Hävittäminen



Tätä laitetta ei saa hävittää kotitalousjätteen mukana. Jokainen käyttäjä on velvollinen toimittamaan kaikki sähkö- tai elektroniset laitteet, sisältyvät ne haitallisia aineita tai ei, kotipaikkansa keräyspisteeseen tai myymälään, jotta ne voidaan hävittää ympäristöystävällisesti. Ota hävittämiseen liittyvissä asioissa yhteyttä kotikuntasi viranomaisiin tai jälleenmyyjään.

### Tekniset tiedot

Nimi ja malli:

Virransyöttö:

Nimellisteho:

Mitat:

Paino:

Tuotenumero:

EAN-numero:

**medisana**-jalkakylpylaite

Tyyppi FS 886

220-240 V~ 50-60 Hz

500 W

n. 42,2 x 38,5 x 20,1 cm

n. 2,16 kg

88381/88392

40 15588 88381 1

40 15588 88392 7

Pidätämme oikeuden teknisiin ja muotoon liittyviin muutoksiin jatkuvan tuotekehityksen puitteissa.

Käyttöohjeen ajantasainen versio on saatavilla sivustolla

[www.medisana.com](http://www.medisana.com)

### Takuu- ja korjausehdot

Ota takuutapauksissa yhteyttä erikoisliikkeeseen tai suoraan huoltopisteeseen. Jos laite on lähetettävä huoltoon, ilmoita vika ja liitä mukaan ostokuitin kopio.

Tällöin sovelletaan seuraavia takuuehtoja:

1. Myönnämme medisana-tuotteille kolmen vuoden takuun ostopäivästä. Ostopäivä on todistettava takuutapauksessa ostokuitilla tai laskulla.
2. Materiaali- tai valmistusvirioista aiheutuvat puutteet korjataan takuuajan sisällä maksutta.
3. Takuusuoritus ei pidennä takuuaikaa laitteen tai vaihdettujen osien osalta.
4. Takuu ei kata:
  - a. Mitään vaurioita, jotka ovat syntyneet epäasiallisen käytön, kuten esim. käyttöohjeen huomioimatta jättämisen seurauksena.
  - b. Vaurioita, jotka ovat syntyneet ostajan tai kolmannen osapuolen tekemän korjauksen tai kajoamiseen seurauksena.
  - c. Kuljetusvaurioita, jotka ovat syntyneet matkalla valmistajalta kuluttajalle tai lähetettäessä huoltopisteeseen.
  - d. Lisävarusteita, jotka kuluvat normaalista.
5. Vastuu suorista ja välillisistä vahingoista, jotka syntyvät laitteen vuoksi, suljetaan pois myös silloin, kun laitteen vaurio todetaan takuuseen sisältyväksi.



medisana GmbH, Carl-Schurz-Str. 2,  
41460 NEUSS, SAKSA

Huollon osoite on erillisessä liitteessä.

# medisana®

## Bubbelfotbad

Bruksanvisning – Läs noggrant!

88381\_88392\_FS\_896\_05/2021\_Ver.1.1



Ej lämplig för småbarn (0–3 år)!

### Symbolförklaring



#### VIKTIGT

Följer man inte dessa anvisningar kan det leda till allvariga personskador eller skador på produkten.



#### VARNING

Dessa varningar måste följas för att förhindra att användaren skadas sig.



#### OBSERVERA

Dessa anvisningar måste följas för att förhindra skador på produkten.



#### INFORMATION

Dessa anvisningar ger ytterligare nödvändig information om installationen eller driften.



Använd endast produkten i slutna utrymmen!

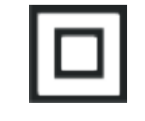

#### Skyddsklass II

LOT

LOT-nummer



Tillverkare

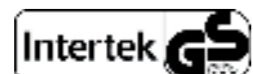

## SE Säkerhetsanvisningar

Läs bruksanvisningen noggrant, särskilt säkerhetsanvisningarna, innan du använder produkten och spara bruksanvisningen för framtida bruk. Om du lämnar produkten vidare till tredje part, ska denna bruksanvisning alltid medfölja.



### om strömförsörjningen

- Innan du ansluter produkten till ett vägguttag ska du se till att den är avstängd och att den elektriska spänningen som anges på typskylten överensstämmer med nätspänningen i vägguttaget.
- Produkten ska alltid vara avstängd när du sätter i nätkontakten i vägguttaget.
- Om kabeln är skadad får produkten inte längre användas. Av säkerhetsskäl får nätkabeln endast bytas av ett auktoriserat serviceställe.
- Rör inte nätkontakten om du står i vatten och se till att ha torra händer när du tar i den.
- Ta inte i produkten om den faller i vatten. Dra ur nätkontakten omedelbart.
- Håll produkten, inklusive elkabeln, borta från heta ytor.
- Undvik att låta spetsiga eller vassa föremål komma i kontakt med produkten.
- Bär, dra eller vrid inte produkten i elkabeln och kläm inte kabeln.
- Placera nätkabeln så att ingen kan snubbla över den.
- Stäng av alla funktioner efter användning och dra ur nätkontakten ur vägguttaget.

### om särskilda personer

- Denna produkt kan användas av barn fr.o.m. 8 år och även av personer med nedsatt fysisk, sensorisk eller mental förmåga eller med bristande erfarenhet och kunskaper, om de hålls under uppsikt eller informeras om säker användning av produkten och förstår vilka faror användningen innebär.
- Barn får ej leka med produkten.
- Barn under 3 år får inte använda produkten eftersom de inte kan reagera på överhettning.
- Produkten får inte användas av små barn i åldern 3 år och äldre, såvida inte förinställningarna görs tillsammans med en förälder eller under uppsikt av annan person, eller om barnet har instruerats ordentligt om hur produkten manövreras på ett säkert sätt.
- Prata med din läkare om några hälsoproblem uppstår under användningen. I detta fall ska du omedelbart avbryta användningen.
- Om du lider av medicinska fotproblem, venösa sjukdomar eller diabetes ska du prata med din läkare innan du använder produkten. Vid oförklarlig smärta eller svullnader på benen eller fötterna samt efter en muskelskada bör du rådfråga din läkare före användning.
- Vid graviditet rekommenderas att rådfråga en läkare före användning.
- Avbryt massagen om du känner smärtor eller om svullnader uppstår efteråt.
- Produktens yta blir varm. Värme känsliga personer måste använda produkten med extra försiktighet.

### om produktens användning

- Använd endast produkten till det ändamål som anges i bruksanvisningen. Vid felaktig användning upphör garantin att gälla.
- Produkten är inte avsedd för kommersiellt bruk, utan endast för hemmabruk.
- Använd inte produkten utomhus eller i fuktiga utrymmen.
- Placera produkten på en jämn och slät yta under användningen som tål fukt.
- Använd endast produkten med vatten och inte med andra vätskor.
- Använd inga badtillsatser och inga skummande medel, badsalt eller oljor.
- Ställ dig inte upp i produkten eftersom den inte är avsedd att belastas med hela din kroppsvikt.
- Täck inte över produkten när den är i drift och använd den inte under kuddar och täcken.
- Om produkten läcker vatten får den inte användas.

### om underhåll och rengöring

- I händelse av fel ska du inte reparera produkten själv. Detta leder till att garantin upphör att gälla och kan dessutom medföra allvarliga risker (brand, elstötar, personskador). Låt endast reparationer få utföras av auktoriserade serviceställen.
- Rengöring och användarunderhåll får inte utföras av barn utan uppsikt.
- Doppa inte produkten i vatten eller andra vätskor.
- Om det ändå skulle råka komma in vätska i produkten, dra ur nätkontakten omedelbart.

### Produkt och kontroller

- 1 Inställningsknapp:  
 1 x = BUBBELBAD  
 2 x = BUBBELBAD & VÄRME & INFRARÖD VÄRME  
 3 x = av.
- 2 Fäste för pedikyrtillbehör  
 3 Värmelement  
 4 Markering maximal fyllnadsnivå  
 5 Stängskydd  
 6 Hällpip för vattenuttömning  
 7 Stödbyglar (framsida och baksida)  
 8 Massagepiggar  
 9 Infraröda zoner  
 10 Massagerulle (avtagbar)

### Leveransomfattning

Kontrollera först att produkten är komplett och inte har några skador. Använd inte produkten i tveksamma fall, utan vänd dig till ditt serviceställe.

I leveransen ingår:

- 1 medisana bubbelfotbad
- 3 utbytbara pedikyrtillbehör (fil, borste, massage)
- 1 bruksanvisning

Förpackningarna är återanvändningsbara eller kan återvinnas. Avfallshandla förbrukat förpackningsmaterial enligt föreskrifterna. Kontakta omedelbart din återförsäljare om du upptäcker en transportskada när du packar upp produkten.

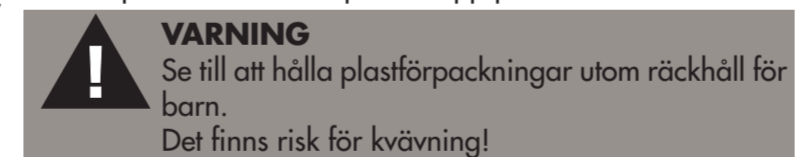

### Hjärtligt tack

för ditt förtroende och lycka till!  
Skäm bort dina fötter med ett avslappnande fotbad i **medisana bubbelfotbad** efter en lång dag. Du kan använda fotbadet med massage i ungefär 10–15 minuter åt gången, 1–2 gånger dagligen. Se till att produkten har svalnat helt efter användning innan du startar den på nytt.



#### OBSERVERA

Se till att du använder ditt **medisana** bubbelfotbad på en fast och jämn yta som tål fukt. Använd aldrig skummande badtillsatser, badsalt eller oljor. **Använd aldrig produkten utan vatten!**

### Göra produkten redo

Tryck bubbelfotbadets botten nedåt samtidigt som du håller i fotbadets överkant. Bubbelfotbadet är komplett utvikt när totalhöjden är ca 42 cm. Dra i de båda stödbyglarna 7 framåt respektive bakåt från fotbadet och fäll upp dem. Tryck fast de båda stödbyglarna under fotbadets överkant så de sitter ordentligt förankrade.

### Användning

Fyll varmt eller kallt vatten i produkten upp till fyllnadsnivåmarkeringen på insidan 4. Ställ produkten på en jämn yta och sätt i nätkontakten i ett vägguttag. Sätt dig bekvämt tillrätta framför fotbadet och ställ in önskad funktion med inställningsknappen 1.

- Tryck en gång på inställningsknappen för att starta ett uppiggande bubbelfotbad.
- Tryck en gång till på inställningsknappen 1 för att även aktivera värmefunktionen (vattnet värms upp till max. 45 °C) och den infraröda värmen.
- Tryck ytterligare en gång för att inaktivera funktionerna. Dra ut nätkontakten ur vägguttaget efter användningen och töm ut vattnet via hällpipen 6.

### Extra massageeffekt

Använd massagerullarna 10 och massagepiggar 8 i botten för att förstärka massageeffekten specifikt på fötterna.

### Extra pedikyrtillbehör

Med **medisana bubbelfotbad** har du även möjlighet att använda ett av de tre medföljande pedikyrtillbehören. Placera fil-, borst- eller massagefilbehöret på fästet 2. Dra fötterna över tillbehöret som du placerat på fästet 2, tryck lite lätt. Tryck inte för hårt. Genom att ändra fötternas position kan du behandla just det önskade fotpartiet. Med borst- eller massagefilbehöret kan du massera fotsulorna, och foften är till för att avlägsna hornhud på ett skonsamt sätt.

### Rengöring och skötsel

- Försäkra dig om att produkten är avstängd och att nätkontakten är utdragen ur vägguttaget före rengöring.
- Töm ut vattnet och rengör fotbadet när det har svalnat med en trasa, använd eventuellt ett lämpligt desinfektionsmedel.
- Använd inga starka ämnen, som t.ex. förtunnande medel eller skurmedel vid rengöringen. I annat fall kan ytskiktet skadas.
- Förvara produkten på en torr, sval plats.
- Rulla ihop nätsladden försiktigt för att undvika kabelbrott.

### Avfallshantering

Denna produkt får inte kastas bland hushållssoporna. Varje användare är skyldig att lämna in alla elektriska eller elektroniska apparater, oavsett om de innehåller skadliga ämnen eller inte, på en uppsamlingsplats i sin kommun eller till återförsäljaren, så de kan föras till en miljövänlig avfallsanläggning. Vänd dig till din kommun eller till återförsäljaren angående avfallshanteringen.

### Tekniska data

Namn och modell: **medisana** bubbelfotbad typ FS 886  
 220–240 V ~ 50–60 Hz  
 Strömförsörjning: 500 W  
 Märkeffekt: ca 42,2 x 38,5 x 20,1 cm  
 Mått: ca 2,16 kg  
 Vikt: 88381/88392  
 Artikelnr: 40 15588 88381 1  
 EAN-nummer: 40 15588 88392 7

Vi förbehåller oss rätten att göra tekniska och utseendemässiga ändringar i samband med vårt ständiga produktförbättringsarbete.

Senaste aktuella version av denna bruksanvisning hittar du på [www.medisana.com](http://www.medisana.com)

### Garanti/reparationsvillkor

Vänd dig till din återförsäljare eller direkt till servicestället om du behöver utnyttja garantin. Om du behöver skicka in produkten, ange felet och skicka med en kopia av inköpskvittot.

Följande garantivillkor gäller då:

- Garantin för medisana produkter gäller 3 år från inköpsdatum. Inköpsdatumet ska bevisas med kvitto eller faktura för att garantin ska kunna utnyttjas.
- Brister på grund av material- eller tillverkningsfel åtgärdas kostnadsfritt under garantitiden.
- Åtgärder som vidtas förlänger inte garantitiden varken på produkten eller på den komponent som bytts ut.
- Undantagna från garantin är:
  - Alla skador som uppkommer på grund av felhantering, t.ex. om bruksanvisningen inte följs.
  - Skador som uppkommer på grund av reparationer eller ingrepp gjorda av köparen eller av en obehörig tredje part.
  - Transportskador som uppstått på vägen från tillverkaren till konsumenten eller som uppstått när den skickats till kundtjänst.
  - Tillbehörsdelar som utsätts för normalt slitage.

5. Vi ansvarar inte heller för direkta eller indirekta följdskador som orsakats av produkten, om skadan på den har godkänts som ett garantifall.

medisana GmbH, Carl-Schurz-Str. 2,  
41460 NEUSS, Deutschland

Serviceadressen finns i den separata bilagan.

# medisana®

## Fotbad

Bruksanvisning - Vennligst les den nøye!

88381\_88392\_FS886\_05/2021\_Ver.1.1



Ikke egnet for småbarn (0–3 år)!

### Tegnforklaring



#### VIKTIG

Dersom denne instruksjonen ikke overholdes, kan alvorlig personskade eller skade på apparatet oppstå.



#### ADVARSEL

Disse advarslene må følges for å forhindre mulig personskade hos brukeren.



#### OBS

Disse merknadene må følges for å forhindre skader på apparatet.



#### MERKNAD

Disse merknadene gir deg nyttig tilleggsinformasjon om installering og bruk.



Bruk enheten kun i lukkede rom!

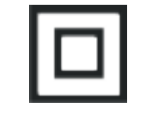

Beskyttelsesklasse II

LOT

LOT-nummer



Produsent



## NO Sikkerhetsanvisninger

Les bruksanvisningen, spesielt sikkerhetsanvisningene, nøye før du tar apparatet i bruk. Ta vare på bruksanvisningen i tilfelle du trenger den senere. Hvis du gir apparatet videre til en tredjepart, må bruksanvisningen følge med.



### Strømforsyning

- Sørg for at apparatet er slått av før du kobler det til strømforsyningen, og pass på at den angitte elektriske spenningen angitt ved symbol stemmer overens med spenningen i strømnettet ditt.
- Støpslet skal bare settes inn i stikkontakten når apparatet er avslått.
- Dersom strømkabelen er skadet, skal apparatet ikke brukes. Av sikkerhetsårsaker skal strømkabelen bare byttes ut av et autorisert servicested.
- Berør ikke støpselet når du står i vann og ha alltid tørre hender når du berører kontakten.
- Grip ikke etter et apparat som har falt i vannet. Trekk ut støpslet med en gang.
- Hold apparatet og strømkabelen unna varme overflater.
- Unngå at apparatet kommer i kontakt med spisse eller skarpe gjenstander.
- Ikke bær, trekk eller vend apparatet ved å holde i strømkabelen, og ikke klem kabelen.
- Plasser strømkabelen slik at ingen kan snuble i den.
- Slå av alle funksjoner etter bruk, og trekk støpselet ut av stikkontakten.

### Personer med spesielle behov

- Dette apparatet kan benyttes av barn fra 8 år og oppover samt av personer med fysiske, sensoriske eller psykiske funksjonshemninger eller med manglende erfaring og kunnskap når de er under tilsyn eller har fått tilstrekkelig opplæring i bruken av apparatet og forstår farene forbundet med bruken.
- Barn får ikke leke med apparatet.
- Barn under 3 år skal ikke bruke dette apparatet, siden de ikke er i stand til å reagere på en overoppheting.
- Apparatet skal ikke brukes av små barn fra 3 år, med mindre bryterenheten er stilt inn av en forelder eller annen voksen, eller barnet har fått tilstrekkelig opplæring i hvordan apparatet skal benyttes på en trygg måte.
- Rådfør deg med legen din dersom du får helsemessige plager når du bruker apparatet. Bruk ikke apparatet i slike tilfeller.
- Dersom du lider av et medisinsk fotproblem, venøs sykdom eller diabetes, rådfør deg med legen din før bruk av apparatet. Ved uforklarlige smerter eller hevelser i beina eller føttene, eller ved muskelskade, må du rådføre deg med legen din før du bruker apparatet.
- Dersom du er gravid, anbefaler vi at du rådfører deg med legen din før du bruker apparatet.
- Avbryt massasjen dersom du ved bruk får smerter eller hevelser etter bruk.
- Apparatet har varm overflate. Personer som er overfølsomme for varme må bruke apparatet med forsiktighet.

### Drift av apparatet

- Apparatet skal kun brukes i henhold til tiltenkt bruk som forklart i bruksanvisningen. Ved tilfeller av misbruk opphører garantien.
- Apparatet skal ikke brukes kommersielt. Det er kun ment for bruk i hjemmet.
- Bruk ikke apparatet utendørs eller i fuktige rom.
- Plasser apparatet på et jevnt og stabilt underlag, som tåler fuktighet, når du skal bruke det.
- Bruk apparatet kun med vann, ikke bruk andre væsker.
- Bruk kun egnede badeprodukter, skummende såper, badesalt eller oljer.
- Ikke stå på apparatet. Det er ikke laget for å tåle belastningen av full kroppsvekt.
- Tildekk ikke apparatet når det er i bruk og bruk det ikke under puter eller tepper.
- Dersom det kommer vann ut fra apparatet, skal du ikke bruke det lenger.

### Vedlikehold og rengjøring

- I tilfelle feil skal du ikke reparere apparatet selv. Da ugyldiggjøres ikke bare alle garantikrav, men det kan oppstå alvorlige farer (brann, elektrisk støt, personskaade). La reparasjoner bare utføres av et autorisert servicested.
- Rengjøring og vedlikehold skal ikke utføres av barn uten tilsyn av voksne.
- Senk aldri apparatet ned i vann eller andre væsker.
- Dersom væske kommer inn i apparatet, trekk umiddelbart ut støpselet.

### Apparat og betjeningslementer

- 1 Funksjonstast:
  - 1x = SPRUDELBAD
  - 2x = BOBLEBAD & VARME & RØDT LYS
  - 3x = av
- 2 plass for pedikyrtillbehør
- 3 Varmeelement
- 4 Markering av maksimal fyllhøyde
- 5 Sprutsikring
- 6 Sted for å helle ut vannet
- 7 Stå oppreist (foran og bak)
- 8 Massasjeknopper
- 9 Røde lysfelt
- 10 massasjeruller (avtagbar)

### Leveransens innhold

Kontroller først om apparatet er fullstendig, og at det ikke har noen form for skader. Er du usikker, skal du ikke ta apparatet i bruk. Kontakt servicesenteret.

Leveransens innhold:

- 1 medisana fotbad
- 3 utskiftbare pedikyrdeler (del for fjerning av hard hud, børste, massasje)
- 1 bruksanvisning

Emballasjen kan gjenbrukes eller resirkuleres. Kast uønsket emballasje på riktig måte. Hvis du ser en transportskade når du pakker ut apparatet, skal du umiddelbart ta kontakt med forhandleren.



#### ADVARSEL

Pass på at ikke barn får tak i forpakkingsmaterialet. Fare for kvelding!

### Tusen takk

for tilliten, og gratulerer! Med **medisana fotbad** kan du hvile og skjemme bort føttene dine etter en lang dag. Du kan ta deg 10 til 15 minutter til et fotbad med massasje, én eller to ganger daglig. Men pass på at apparatet er fullstendig avkjølt etter bruk, før det igjen tas i bruk!



#### FORSIKTIG

Forsikre deg om at ditt medisana -fotbad står på et jevnt og stabilt underlag, som tåler fuktighet, når du bruker det. Bruk aldri skummende badetilsetninger, badesalt eller oljer. Bruk aldri apparatet i nærheten av hjertet!

### Sett opp enheten

Trykk bunnen av fotbadet ned mens du holder den øverste ringen på enheten. Fotboblebadet er fullt utplassert når den totale høyden er ca. 42 cm. Trykk de to støttebrakettene 7 foran og bak enheten og Brett dem opp. Trykk de to brakettene under ringen slik at brakettene er forankret der.

### Bruk

Fyll enheten med varmt eller kaldt vann til den merkede linjen på innsiden 4. Plasser enheten på en jevn overflate og sett strømledningen inn i en stikkontakt. Nå kan du sette deg bekvemt foran apparatet og stille inn ønsket funksjon 1 med funksjonstasten.

- Trykk en gang på funksjonstasten for å slå på et forfriskende boblebad.
- Trykk på funksjonstast 1 igjen for å aktivere varmefunksjonen (vannet varmes opp til 45 ° C) og det røde lyset.
- Ved å trykke på tasten igjen deaktiveres alle funksjoner. Trekk støpselet ut av stikkontakten etter bruk og tøm fotbadet 6.

### Ekstra massasjeeffekt

Bruk massasje-rullene 10 og massasjeknottene 8 på gulvet i fotboblebadet for å styrke massasjeeffekten på føttene.

### Ekstra pedikyrtillbehør

Med **medisana fotbad** kan du også bruke en av de tre medfølgende pedikyrdelene. Plasser delen for fjerning av hard hud, børstedelen eller massasjedelen på plassen for pedikyrtillbehør 2. Gni føttene med lett trykk på delen på plassen for pedikyrtillbehør 2. Ikke bruk for sterkt trykk. Ved å endre på fotens posisjon kan du bruke den på den til enhver tid ønskede delen av foten. Med børstedelen og massasjedelen kan føtsålene masseres, og delen for callus-fjerning er egnet til skånsom fjerning av hard hud.

### Rengjøring og pleie

- Før du rengjør apparatet må du forsikre deg om at apparatet er slått av og at støpselet er trukket ut av stikkontakten.
- Tøm ut vannet og rengjør det avkjølte apparatet med en klut og eventuelt med egnet desinfeksjonsmiddel.
- Bruk ikke aggressive stoffer i rengjøringen, som f.eks. fortynnende midler eller skuremidler. Det kan skade overflaten.
- Oppbevar apparatet på et tørt og kjølig sted.
- Vikle opp strømkabelen for å hindre at den går i stykker.

### Avfallshåndtering

Dette produktet skal ikke kastes med husholdningsavfallet. Alle brukere er forpliktet til å levere alle elektriske eller elektroniske apparater, uansett om de inneholder skadelige stoffer eller ikke, nærområdet eller til forhandler/butikk, for å kunne bidra til miljøvennlig bruk. Ta kontakt med kommunen eller forhandler for mer informasjon om avfallshåndtering.

### Tekniske data

Navn og modell: **medisana** fotbad  
Type FS 886  
Strømforsyning: 220-240 V~ 50-60 Hz  
Nominell effekt: 500 W  
Mål: ca. 42,2 x 38,5 x 20,1 cm  
Vekt: ca. 2,16 kg  
Artikkelnr.: 88381/88392  
EAN-nummer: 40 15588 88381 1  
40 15588 88392 7

Vi forbeholder oss retten til å utføre tekniske og stilistiske endringer for å forbedre produktet.

Den til enhver tid aktuelle versjonen av denne bruksanvisningen finner du på [www.medisana.com](http://www.medisana.com)

### Garanti-/reparasjonsvilkår

For garantihenvendelser kan du ta kontakt med forhandleren eller direkte med servicesenteret. Hvis du må sende inn apparatet, må du oppgi hva defekten er og legge ved en kopi av kvitteringen.

Følgende garantivilkår gjelder:

1. Alle medisana-produkter har en garanti på tre år fra kjøpsdatoen. For bruk av garantien skal kjøpsdatoen dokumenteres med kvittering eller regning.

2. Materialfeil og produksjonsfeil rettes gratis innenfor garantiiden.

3. En garanti-ytelse fører ikke til at garantiiden, verken for apparatet eller for byttede deler, forlenges.

4. Følgende er utelukket fra garantien:
- a. alle skader som oppstår som en følge av feilbruk, f.eks. ved at bruksanvisningen ikke følges.
  - b. skader som oppstår som følge av istandsetting eller justering av kjøperen eller ikke godkjent tredjepart.
  - c. transportskader som oppstår på veien fra produsenten til forbruker eller ved innsending til kundeservice.
  - d. Reservedeler som er gjenstand for normal slitasje.

5. ansvar for direkte eller indirekte følgeskader forårsaket av apparatet utelukkes, selv om skaden på apparatet anerkjennes som et garantitilfelle.

 medisana GmbH, Carl-Schurz-Str. 2,  
41460 NEUSS, TYSKLAND

Adressen til brukerservice finner du på et separat vedleggsark.

# medisana®

## Fodspa

Brugsanvisning - Skal læses grundigt!

88381\_88392\_FS886\_05/2021\_V01.11



Ikke egnet til småbørn (0-3 år)!

### Tegnforklaring



#### VIGTIGT

Manglende overholdelse af brugsanvisningen kan medføre svære personskader eller skader på apparatet.



#### ADVARSEL

Disse advarsler skal overholdes for at undgå mulig personskade.



#### BEMÆRK

Disse anvisninger skal overholdes for at undgå mulige skader på apparatet.



#### HENVISNING

Disse anvisninger indeholder praktiske tillægsinformationer vedrørende installation eller drift.



Anvend kun apparatet i lukkede rum!

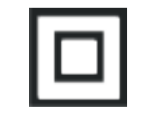

Beskyttelsesklasse II



LOT-nummer

Producent



## DK Sikkerhedsanvisninger

Læs brugsanvisningen grundigt igennem inden apparatet tages i brug, dette gælder især sikkerhedsanvisningerne. Gem brugsanvisningen til fremtidig brug. Hvis du videregiver apparatet til tredjepart, skal brugsanvisningen altid følge med.



### vedrørende strømforsyningen

- Inden du slutter apparatet til strømforsyningen, skal du sikre dig at det er slukket, og at den angivne elektriske spænding på typeskiltet stemmer overens med netspændingen i din stikkåse.
- Kom kun stikket i stikkontakten med apparatet slukket.
- Apparatet må ikke længere anvendes, hvis ledningen er beskadiget. Af sikkerhedsgrunde må ledningen kun udskiftes af et autoriseret servicested.
- Rør ikke ved netstikket, hvis du står med fødderne i vand, og tag kun fat i stikket med tørre hænder.
- Tag aldrig fat i et apparat, der er faldet i vandet. Træk straks stikket ud af kontakten.
- Hold apparatet og ledningen væk fra varme overflader.
- Apparatet må ikke komme i kontakt med spidse eller skarpe genstande.
- Bær, træk eller drej aldrig apparatet ved at hive i ledningen, og klem ikke ledningen sammen.
- Ledningen skal anbringes på en måde, så der ikke er risiko for at snuble over den eller at blive kvalt i den.
- Slå alle funktioner fra efter brug, og træk stikket ud af stikkontakten.

### vedrørende særlige personer

- Dette apparat kan anvendes af børn fra 8 år og derover samt af personer med nedsat fysisk, sensorisk eller mental funktionsevne eller mangel på erfaring og viden, hvis de er under opsyn, eller er blevet undervist i sikker brug af apparatet og forstår de dermed forbundne farer.
- Børn må ikke lege med apparatet.
- Børn under 3 år må ikke bruge dette apparat, da de ikke er i stand til at reagere på overophedning.
- Apparatet må ikke anvendes af børn over 3 år, medmindre funktionskontakten er indstillet på forhånd af en forælder eller tilsynsperson, eller barnet har modtaget tilstrækkelig instruktion til at kunne betjene funktionskontakten på forsvarlig vis.
- Hvis du oplever sundhedsmæssige problemer i forbindelse med brugen af apparatet, bør du henvende dig til din læge. Stands i så fald omgående anvendelsen af apparatet.
- Hvis du lider under medicinske fodproblemer, vensygdomme eller diabetes, skal du rådføre dig med din læge inden brug af apparatet. Ved uforklarlige smerter eller hævelser i benene eller fødderne, samt efter muskelskader, skal du rådføre dig med din læge inden brug af apparatet.
- Er du gravid, bør du rådføre dig med din læge inden brug af apparatet.
- Afbryd massagen, hvis du oplever smerter undervejs, eller hvis der efterfølgende opstår hævelser.
- Apparatet bliver varmt på overfladen. Personer uden varmekfølsomhed skal være særlig forsigtige under brugen af apparatet.

### vedrørende brugen af apparatet

- Brug kun apparatet i overensstemmelse med formålet beskrevet i brugsanvisningen. Ved formålsstridig anvendelse bortfalder garantien.
- Apparatet er ikke tiltænkt kommerciel brug, men egner sig udelukkende til brug i hjemmet.
- Anvend aldrig apparatet i det fri eller i fugtige rum.
- Inden brug skal apparatet anbringes på en fast og plan flade, der tåler fugt.
- Brug kun apparatet sammen med vand og ikke sammen med andre væsker.
- Brug kun egnede badeprodukter - ingen skummende additiver, badesalte eller olier.
- Stil dig ikke op i fodspaen, da det ikke er designet til at kunne klare denne vægtbelastning.
- Tildæk aldrig apparatet under brug, og anvend det aldrig under puder eller tæpper.
- Hvis der trænger vand ud af apparatet, må det ikke længere anvendes.

### vedrørende vedligeholdelse og rengøring

- Ved driftsfejl må du ikke selv reparere apparatet. I så fald bortfalder hele garantidækningen, ligesom der er risiko for alvorlige ulykker (brand, elektrisk stød, personskade). Reparationer må kun foretages af et autoriseret serviceværksted.
- Rengøring og vedligeholdelse må ikke udføres af børn uden voksenopsyn.
- Apparatet må ikke kommes ned i vand eller andre væsker.
- Skulle der alligevel trænge væske ind i apparatets indre, skal stikket straks trækkes ud.

### Apparat og betjeningslementer

- 1 Funktionsknap:
  - 1x = BOBLEBAD
  - 2x 1 = BOBLEBAD & VARME & RØDT LYS
  - 3X = slukket
- 2 Holder til plejehoved
- 3 Varmeelement
- 4 Markering af maksimal fyldhøjde
- 5 Stænkbeskyttelse
- 6 Åbning til at hælde vandet fra
- 7 Støttebøjler (forside og bagside)
- 8 Massagedupper
- 9 Rød lys-zoner
- 10 Massageruller (aftagelige)

### Leveringsomfang

Start med at kontrollere, at apparatet er komplet og ikke udviser tegn på skader. I tvivlstilfælde skal du undlade at tage apparatet i brug og kontakte kundeservice.

Leveringen omfatter:

- 1 **medisana** fodspa
- 3 aftagelige pedicure-plejehoveder (fodrasper, børste, massage)
- 1 brugsanvisning

Emballagen kan genbruges eller afleveres til genanvendelse. Bortskaf overskydende emballagemateriale på miljøvenlig vis. Skulle du bemærke transportskader under udpakningen, skal du straks kontakte din forhandler.

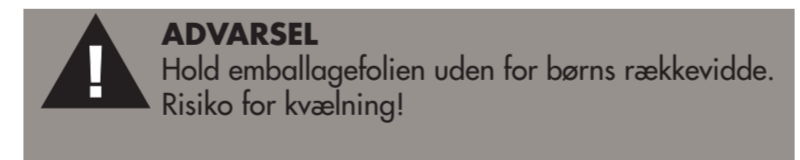

### Mange tak

for din tillid og tillykke med din nye fodspa! Med **medisana fodspaen** kan du forkæle og pleje dine fødder efter en lang dag. Forkæl sig selv med et afslappende fodbad med massage af ca. 10 til 15 minutters varighed en to til gange om dagen. Apparatet skal dog have tid til at køle fuldstændig ned efter hver brug. Først når det er kølet helt af, må det bruges igen.



#### BEMÆRK

Under brug skal du sørge for, at din **medisana** fodspa står på en fast og plan overflade, der tåler fugt. Brug aldrig skummende badeprodukter, badesalte eller olier.

**Anvend aldrig apparatet uden vand!**

### Klargøring af apparatet

Tryk fodspæns bund nedad, mens du holder fast i den øverste kant. Fodspaen er klappet helt ud, når den samlede højde er ca. 42 cm. Klapp begge støttebøjler 7 foran og bag på apparatet ud. Tryk bøjlerne ind under kanten for at låse dem fast i denne position.

### Anvendelse

- Fyld apparatet med varmt eller koldt vand op til den markerede fyldlinje på undersiden 4. Anbring apparatet på en plan overflade, og kom stikket i en stikkåse. Sæt dig nu foran apparatet i en behagelig stilling, og indstil den ønskede funktion ved hjælp af funktionsknappen 1.
- Tryk én gang på funktionstasten for at starte et opkvikkende boblebad.
- Tryk på funktionsknappen 1 endnu engang for også at aktivere varmfunktionen (vandet opvarmes til maksimalt 45 °C) og det røde lys.
- Tryk på tasten igen for at deaktivere alle funktioner.

Træk stikket ud af stikkontakten, og tøm vandet ud af fodspaen via åbningen 6.

### Flere massagefunktioner

Brug massagerullerne 10 og massagedupperne 8 i bunden af fodspaen til at intensivere massagevirkningen.

### Pedicure-plejehoveder

Udover et opkvikkende fodbad kan **medisana** fodspaen også bruges sammen med et af de tre medfølgende pedicure-plejehoveder. Vælg mellem fodrasperen, børstehovedet eller massagehovedet, der klikkes fast på holderen i bunden 2. Med et let tryk kører du nu fødderne henover det valgte plejehoved, som du forinden har fastgjort til holderen i bunden 2. Undgå at trykke for hårdt. Du kan målrette behandlingen ved at ændre fodens stilling. Børstehovedet og massagehovedet bruges til massage af fodsålerne, mens fodrasperen bruges til skånsomt at fjerne hård hud.

### Rengøring og pleje

- Kontroller, at apparatet er slukket og ikke er tilsluttet strømmen, inden du starter rengøringen.
- Hæld vandet ud, og rengør det afkølede apparat med en klud og evt. et passende desinficeringsmiddel.
- Brug aldrig aggressive substanser til rengøringen, som f.eks. fortynder eller skuremiddel. Disse kan angribe overfladen.
- Opbevar apparatet på en tør og kølig plads.
- Læg strømkablet omhyggeligt sammen for at undgå kabelbrud.

### Bortskaffelse

Dette apparat må ikke bortskaffes sammen med husholdningsaffaldet. Alle forbrugere er forpligtet til at aflevere samtlige elektriske og elektroniske apparater til miljørigtig bortskaffelse eller genanvendelse, uanset om de indeholder skadestoffer eller ej. Udtjente apparater afleveres på den kommunale genbrugsstation eller hos forhandleren. Henvend dig til din kommune eller din forhandler ved spørgsmål til bortskaffelsen.

### Tekniske data

Navn og model:

**medisana** fodspa

Type FS 886

Strømforsyning:

220-240 V~ 50-60 Hz

Nominal ydelse:

500 W

Dimensioner:

ca. 42,2 x 38,5 x 20,1 cm

Vægt:

ca. 2,16 kg

Varenummer:

88381/88392

EAN-nummer:

40 15588 88381 1

40 15588 88392 7

Af hensyn til løbende produktforbedringer forbeholder vi os retten til at foretage tekniske og designmæssige ændringer.

Den seneste udgave af denne brugsanvisning finder du på [www.medisana.com](http://www.medisana.com)

### Garanti- / reparationsbetingelser

Henvend dig til din faghandler eller vores kundeservice i tilfælde af reklamation. Hvis du bliver bedt om at indsende apparatet, skal du beskrive defekten og vedlægge en kopi af købskvitteringen.

I den forbindelse gælder følgende garantibetingelser:

1. Der gives 3 års garanti på produkter fra **medisana** gældende fra købsdatoen. I tilfælde af reklamation skal købsdatoen dokumenteres ved hjælp af købskvitteringen eller regningen.

2. Mangler som følge af materiale- eller produktionfejle repareres eller udskiftes gratis inden for garantiperioden.

3. Selvom garantien tages i anvendelse forlænges garantiperioden ikke, hverken for apparatet eller de udskiftede komponenter.

4. Garantien omfatter ikke:

- a. alle skader, som skyldes formålsstridig brug af produktet, f.eks. gennem manglende overholdelse af brugsanvisningen.
- b. skader, som skyldes istandsættelse af apparatet eller andre indgreb foretaget af kunden eller uautoriseret tredjepart.
- c. transportskader fra turen mellem producenten og forbrugeren eller i forbindelse med indsending af produktet til kundeservice.
- d. reservedele der er underlagt normal slitage.

5. vi påtager os ligeledes intet ansvar for indirekte eller direkte følgeskader forårsaget af apparatet, også selvom selve skaden på apparatet anerkendes som et reklamationstilfælde.

 medisana GmbH, Carl-Schurz-Str. 2,  
41460 NEUSS, TYSKLAND

Serviceadressen finder du i det vedlagte bilag.

# medisana®

## Hydromasażer do stóp

Instrukcja obsługi – proszę uważnie przeczytać!



Produkt nie jest przeznaczony dla małych dzieci (0-3 lat)!

### Objaśnienie symboli



#### WAŻNE

Nieprzestrzeganie instrukcji może być przyczyną poważnych obrażeń ciała lub uszkodzenia urządzenia.



#### OSTRZEŻENIE

Należy przestrzegać ostrzeżeń zawartych w instrukcji, aby zapobiec ewentualnym obrażeniom.



#### UWAGA

Nieprzestrzeganie zapisów niniejszej instrukcji może skutkować uszkodzeniem urządzenia.



#### WSKAZÓWKA

Informacje zawarte w instrukcji są źródłem dodatkowej wiedzy w zakresie instalacji i eksploatacji urządzenia.



**Urządzenie należy stosować wyłącznie w zamkniętych pomieszczeniach!**



#### Klasa ochronności II

LOT

#### Numer partii



#### Producent



## PL Wskazówki dotyczące bezpieczeństwa



**Przed użyciem urządzenia należy uważnie przeczytać niniejszą instrukcję obsługi, a w szczególności wskazówki dotyczące bezpieczeństwa oraz zachować ją, aby w razie konieczności móc z niej ponownie skorzystać. W przypadku przekazania urządzenia kolejnym osobom należy koniecznie dołączyć do niego instrukcję obsługi.**



### Zasilanie

- Przed podłączeniem urządzenia do zasilania należy zwrócić uwagę, by urządzenie było wyłączone, a podane na tabliczce znamionowej napięcie elektryczne zgadzało się z napięciem sieci.
- Zasilacz należy podłączać do gniazda sieciowego tylko wtedy, gdy urządzenie jest wyłączone.
- Nie wolno włączać urządzenia, jeśli przewód sieciowy jest uszkodzony. Ze względów bezpieczeństwa przewód może zostać wymieniony jedynie przez autoryzowany punkt serwisowy.
- Nie wolno dotykać wtyczki stojąc w wodzie. Wtyczkę można dotykać wyłącznie suchymi rękami.
- Nie wolno dotykać urządzenia, które wpadło do wody. Należy wtedy natychmiast wyciągnąć wtyczkę z gniazda sieciowego.
- Urządzenie wraz z przewodem zasilającym należy przechowywać z dala od rozgrzanych powierzchni.
- Należy unikać kontaktu urządzenia z ostrymi lub spiczastymi przedmiotami.
- Nie należy przenosić, ciągnąć ani przekręcać urządzenia, trzymając je za przewód zasilający. Nie należy zaginać przewodu zasilającego.
- Przewód sieciowy należy ułożyć w taki sposób, aby nie stwarzał ryzyka potknięcia.
- Po zakończeniu użytkowania należy wyłączyć wszystkie funkcje i wyciągnąć wtyczkę z gniazda sieciowego.

### Użytkownicy

- Urządzenie może być używane przez dzieci powyżej 8 roku życia oraz przez osoby o zmniejszonych zdolnościach fizycznych, czuciowych lub mentalnych, albo z brakiem doświadczenia i wiedzy, jeżeli są nadzorowane lub zostały poinstruowane w zakresie bezpiecznego używania urządzenia i rozumieją zagrożenia z tego wynikające.
- Urządzenie nie może być używane przez dzieci jako zabawka.
- Dzieci poniżej 3 lat nie mogą korzystać z urządzenia, ponieważ nie są w stanie reagować na przegrzanie.
- Z urządzenia nie mogą korzystać małe dzieci w wieku powyżej 3 lat, chyba że ustawienia zostały wcześniej odpowiednio dobrane przy pomocy przełącznika przez rodzica lub osobę sprawującą nad dzieckiem opiekę lub też dziecko zostało poinstruowane w wystarczającym stopniu w zakresie bezpiecznej obsługi urządzenia.
- Należy skonsultować się z lekarzem, gdy wskutek stosowania urządzenia pojawiają się jakiegokolwiek dolegliwości zdrowotne. W takim przypadku należy niezwłocznie przerwać korzystanie z urządzenia.
- Jeśli użytkownik cierpi na medyczne problemy ze stopami, choroby żyłne lub cukrzycę, przed użyciem urządzenia musi skonsultować się z lekarzem. W przypadku wystąpienia bólu niewiadomego pochodzenia lub obrzęku w nogach lub stopach albo po urazie mięśni, przed użyciem należy skonsultować się z lekarzem.
- W przypadku ciąży przed zastosowaniem zaleca się konsultację z lekarzem.
- Należy przerwać masaż, jeśli podczas stosowania lub po zakończeniu wystąpią bóle lub obrzęki.
- Urządzenie posiada gorącą powierzchnię. Osoby niewrażliwe na wysoką temperaturę powinny podczas używania urządzenia zachować odpowiednią ostrożność.

### Eksploatacja urządzenia

- Należy korzystać z urządzenia wyłącznie zgodnie z jego przeznaczeniem oraz instrukcją obsługi. W przypadku użytkowania niezgodnego z przeznaczeniem wygasają roszczenia gwarancyjne.
  - Urządzenie nie jest przeznaczone do użytku komercyjnego, tylko do zastosowania domowego.
  - Nie wolno korzystać z urządzenia na zewnątrz ani w wilgotnych pomieszczeniach.
  - Przed zastosowaniem urządzenie należy ułożyć na stabilnej i równej powierzchni, która nie jest wrażliwa na wilgoć.
  - Urządzenie przeznaczone jest do stosowania wyłącznie z wodą, a nie z innymi cieczami.
  - Należy stosować wyłącznie właściwe dodatki do kąpielii - żadnych pianących płynów, soli kąpielowych lub olejków.
  - Nie wolno stawiać na dnie urządzenia, ponieważ nie zostało ono zaprojektowane do obciążania przez całe ciało.
  - Nigdy nie należy zakrywać pracującego urządzenia, ani stosować go pod poduszką lub kocem.
  - Urządzenia nie wolno używać, jeżeli wycieknie z niego woda.
- ### Konserwacja i czyszczenie
- W razie wystąpienia usterek nie wolno samodzielnie naprawiać urządzenia. Skutkuje to wygaśnięciem wszelkich roszczeń z tytułu gwarancji oraz może spowodować poważne zagrożenie (pożar, porażenie prądem, obrażenia ciała). Napraw dokonywać należy wyłącznie w autoryzowanych punktach serwisowych.
  - Dzieci nie mogą czyścić ani przeprowadzać konserwacji urządzenia bez nadzoru.
  - Nie należy zanurzać urządzenia w wodzie ani innych cieczach.
  - W przypadku dostania się cieczy do wnętrza urządzenia należy natychmiast wyjąć wtyczkę z gniazda zasilającego.

### Urządzenie i elementy obsługi

- 1 Przycisk funkcyjny:
  - 1x = KĄPIEL BABELKOWA
  - 2x = KĄPIEL BABELKOWA + CIEPŁO + CZERWONE ŚWIATŁO
  - 3x = wyłączenie urządzenia
- 2 Miejsce na nakładkę do pedicure'u
- 3 Element grzewczy
- 4 Poziom maksymalnego napełnienia
- 5 Oslona przeciwbryzgowa
- 6 Niecka do wylania wody
- 7 Kabłąk rozporowy (z przodu i z tyłu)
- 8 Wypustki masujące
- 9 Punkty emitujące czerwone światło
- 10 Rolka masująca (demonowalna)

### Zawartość zestawu

W pierwszej kolejności należy sprawdzić, czy urządzenie jest kompletne oraz czy nie posiada widocznych uszkodzeń. W razie wątpliwości nie należy uruchamiać urządzenia, lecz skontaktować się z punktem serwisowym.

#### Zawartość zestawu:

- 1 hydromasażer do stóp **medisana**
- 3 wymienne nakładki do pedicure'u (nakładka do usuwania zrogowiałego naskórka, szczotka, nakładka masująca)
- 1 instrukcja obsługi

Opakowania są produktami wielokrotnego użytku i można je wprowadzić do ponownego obrotu surowcami. Niepotrzebne materiały opakowaniowe należy odpowiednio utylizować. Jeśli podczas odpakowywania urządzenia stwierdzone zostaną uszkodzenia powstałe podczas transportu, należy niezwłocznie skontaktować się z dystrybutorem.



#### OSTRZEŻENIE

Folie opakowaniowe należy przechowywać poza zasięgiem dzieci. Istnieje ryzyko uduszenia!

### Dziękujemy za zaufanie

i gratulujemy zakupu!

Hydromasażer do stóp **medisana** zapewni Twoim stopom ukojenie i odpoczynek po długim dniu. Można brać kąpiel stóp z masażem przez 10 do 15 minut raz lub dwa razy dziennie. Jednakże należy zwracać uwagę, aby po każdym użyciu urządzenie kompletnie się schłodziło, zanim zostanie ponownie uruchomione.



#### UWAGA

Należy upewnić się, iż hydromasażer do stóp **medisana** będzie używany na mocnym, równym i wodoodpornym podłożu. Nigdy nie należy stosowania spieniających dodatków do kąpeli, soli lub olejków.  
**Nigdy nie należy używać masażera bez wody!**

### Rozkładanie urządzenia

Docisnąć spód hydromasażera do dołu, przytrzymując mocno górną wywiniętą krawędź urządzenia. Hydromasażer do stóp jest całkowicie rozłożony, gdy jego wysokość wynosi ok. 42 cm. Z przodu i z tyłu wciągnąć z urządzenia oba kabłąki rozporowe 7 i złożyć je ku górze. Wcisnąć oba kabłąki pod wywinicie górnej krawędzi aż do zakleszczenia.

### Użytkowanie

Napełnić urządzenie ciepłą lub zimną wodą do poziomu zaznaczonego na wewnętrznej ściance 4. Ustawić urządzenie na równym podłożu i podłączyć do gniazda sieciowego. Teraz wystarczy usiąść wygodnie przed urządzeniem i ustawić przełącznikiem 1 wybraną funkcję.

- Aby ustawić pobudzającą stopy kąpiel bąbelkową, nacisnąć przycisk jeden raz.
- Kolejne naciśnięcie przycisku 1 aktywuje dodatkowo funkcję grzania (woda zostaje podgrzana do temperatury 45°C) i czerwone światło.
- Ponowne naciśnięcie przycisku dezaktywuje wszystkie funkcje.

Po zakończeniu użytkowania wyjąć wtyczkę z gniazda elektrycznego i wylać wodę przez nieckę 6.

### Dodatkowa funkcja masażu

Aby spotęgować efekt masażu stóp, można wykorzystać rolki masujące 10 i wypustki 8 umieszczone na dnie hydromasażera.

### Dodatkowe nakładki do pedicure'u

Hydromasażer do stóp **medisana** oferuje również możliwość skorzystania z jednej z trzech nakładek do pedicure'u, znajdujących się w zestawie. Nakładkę do usuwania zrogowiałego naskórka, nakładkę ze szczotką lub nakładkę do masażu należy umieścić w miejscu na nakładkę do pedicure'u 2. Teraz wystarczy delikatnie pocierać stopami o nakładkę 2. Nie należy wywierać zbyt mocnego nacisku. Zabieg można zastosować w dowolnej części stopy poprzez zmianę jej pozycji. Nakładką ze szczotką i nakładką do masażu można masować podeszwy, a nakładką do usuwania zrogowiałej skóry pozwala łagodnie pozbyć się stwardniałego naskórka.

### Czyszczenie i pielęgnacja

- Przed przystąpieniem do czyszczenia urządzenia należy się upewnić, że zostało ono wyłączone, a wtyczka wyjęta z gniazda sieciowego.
- Wylać wodę i oczyść schłodzone urządzenie ściereczką i ew. odpowiednim środkiem do dezynfekcji.
- Do czyszczenia nie należy stosować agresywnych substancji, np. rozcieńczalników lub mlecza do szorowania. Może to zniszczyć powierzchnię.
- Urządzenie należy przechowywać w suchym i chłodnym miejscu.
- Zawinąć ostrożnie przewód zasilający, aby uniknąć jego załamania.

### Utylizacja

Tego urządzenia nie można utylizować razem z odpadami komunalnymi. Każdy użytkownik jest zobowiązany do oddawania wszystkich urządzeń elektrycznych, niezależnie od tego, czy zawierają substancje szkodliwe czy nie, do specjalnego punktu odbioru takich odpadów, aby zapewnić ich utylizację w sposób przyjazny dla środowiska. W sprawach dotyczących utylizacji należy zwrócić się do odpowiedniego urzędu lub do sprzedawcy.

### Dane techniczne

Nazwa i model:	Hydromasażer do stóp <b>medisana</b> Typ FS 886
Zasilanie:	220-240 V~ 50-60 Hz
Moc nominalna:	500 W
Wymiary:	ok. 42,2 x 38,5 x 20,1 cm
Masa:	ok. 2,16 kg
Nr artykułu:	88381/88392
Numer EAN:	40 15588 88381 1 40 15588 88392 7

W związku z ciągłym rozwojem produktów zastrzegamy sobie prawo do wprowadzania zmian technicznych i zmian projektowych.

Aktualna wersja niniejszej instrukcji obsługi znajduje się na stronie [www.medisana.com](http://www.medisana.com)

### Warunki gwarancji i napraw

W przypadku roszczeń z tytułu gwarancji należy zwrócić się do sklepu lub bezpośrednio do serwisu. Jeśli występuje konieczność odesłania urządzenia, należy opisać uszkodzenie i załączyć kopię paragonu.

Obowiązują następujące warunki gwarancji:

1. Produkty **medisana** objęte są trzyletnią gwarancją obowiązującą od daty zakupu. W przypadku wystąpienia roszczeń z tytułu gwarancji należy udokumentować datę zakupu, przedkładając paragon lub fakturę.
2. Wady materiałowe i produkcyjne usuwane są w okresie obowiązywania gwarancji nieodpłatnie.
3. Skorzystanie ze świadczenia gwarancyjnego nie skutkuje przedłużeniem gwarancji na urządzenie ani wymienione części.
4. Gwarancja nie obejmuje:
  - a. wszelkich szkód powstałych w skutek niewłaściwego użytkowania np. w wyniku nieprzestrzegania instrukcji obsługi.
  - b. szkód powstałych w wyniku napraw lub ingerencji dokonanych przez nabywcę lub nieuprawnione osoby trzecie.
  - c. szkód transportowych powstałych w drodze od producenta do konsumenta lub podczas wysyłki do Biura Obsługi Klienta.
  - d. elementów urządzenia podlegających normalnemu zużyciu.
5. Odpowiedzialność za szkody pośrednie i bezpośrednie spowodowane przez urządzenie wykluczona jest również w przypadku, gdy szkoda na urządzeniu uznana zostanie za przypadek podlegający gwarancji.



medisana GmbH, Carl-Schurz-Str. 2,  
41460 NEUSS, Niemcy

Adres serwisu znajduje się na osobnej ulotce serwisowej.

# medisana®

## Perličková lázeň na nohy

Návod k použití – čtěte pozorně!



Nevhodné pro malé děti (do 3 let)!

Vysvětlení značek



### DŮLEŽITÉ

Nerespektování tohoto návodu může mít za následek těžká zranění či škody na přístroji.



### VAROVÁNÍ

Tato výstražná upozornění je třeba respektovat, aby bylo zabráněno případným zraněním uživatele.



### POZOR

Tyto pokyny je třeba respektovat, aby bylo zabráněno případnému poškození přístroje.



### UPOZORNĚNÍ

Tyto pokyny vám poskytnou užitečné dodatečné informace instalaci nebo provozu.



Přístroj používejte pouze v uzavřených prostorách!

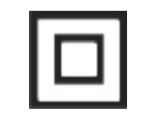

Třída ochrany II

LOT

Číslo šarže (LOT)



Výrobce



## CZ Bezpečnostní pokyny



Před použitím přístroje si pečlivě přečtěte návod k použití, zejména bezpečnostní pokyny, a uschovejte si ho pro pozdější potřebu. Pokud přístroj předáváte třetím osobám, přiložte k němu v každém případě i tento návod k použití.



### pro napájení proudem

- Před připojením přístroje ke zdroji elektrického proudu se ujistěte, že je přístroj vypnutý a že elektrické napětí uvedené na typovém štítku souhlasí s napětím ve vaší zásuvce.
- Zástrčku napájecího kabelu zapojujte do zásuvky pouze tehdy, je-li přístroj vypnutý.
- Pokud je napájecí kabel poškozen, nesmí být přístroj dále používán. Z bezpečnostních důvodů smí napájecí kabel vyměňovat pouze autorizované servisní středisko.
- Nesahejte na zástrčku napájecího kabelu, pokud stojíte ve vodě, a zástrčky se dotýkejte pouze suchýma rukama.
- Nesahejte na přístroj, který spadl do vody. Ihned vytáhněte zástrčku napájecího kabelu ze zásuvky.
- Přístroj včetně napájecího kabelu nesmí přijít do kontaktu s horkými povrchy.
- Zabraňte kontaktu přístroje se špičatými nebo ostrými předměty.
- Přístroj nenoste, nevytahujte ani neotáčejte uchopením za napájecí kabel a zabraňte skřípnutí kabelu.
- Vedte napájecí kabel tak, aby o něj nikdo nemohl zakopnout.
- Po použití vypněte všechny funkce a vytáhněte zástrčku ze zásuvky.

### pro určité osoby

- Tento přístroj mohou používat děti starší 8 let a osoby se sníženými fyzickými, smyslovými či mentálními schopnostmi nebo osoby s nedostatkem zkušeností či znalostí, pokud jsou pod dozorem nebo byly poučeny o bezpečném používání přístroje a rozumí nebezpečím s ním spojeným.
- Děti si s přístrojem nesmí hrát.
- Přístroj nesmí používat děti mladší 3 let, neboť nejsou schopné reagovat na přehřátí.
- Přístroj nesmí používat malé děti starší 3 let, pokud není odpovídajícím způsobem nastaven přepínač funkcí, buď jedním z rodičů, nebo dohlížející osobou, nebo dítě nebylo dostatečně poučeno, jak má s přístrojem bezpečně zacházet.
- Poradte se s lékařem, pokud se při používání vyskytnou zdravotní obtíže. V takovém případě okamžitě přestaňte přístroj používat.
- Pokud máte zdravotní problémy s nohama nebo trpíte onemocněním žil či diabetem, poradte se před použitím přístroje s lékařem. Při nevysvětlitelných bolestech nebo otocích nohou či chodidel a po prodělaném svalovém zranění byste se před použitím měli poradit s lékařem.
- V případě těhotenství je vhodné použití přístroje konzultovat s lékařem.
- Přerušete masáž, pokud během používání cítíte bolest nebo pokud se po použití objeví otoky.
- Přístroj má horký povrch. Osoby se sníženou citlivostí na teplo musí přístroj používat s patřičnou opatrností.

### pro provoz přístroje

- Přístroj používejte pouze v souladu s jeho určením podle návodu k použití. Při použití k nevhodnému účelu zanikají nároky na záruku.
- Přístroj není určen pro komerční účely, ale pouze pro domácí použití.
- Nepoužívejte přístroj venku nebo ve vlhkých prostorech.
- Přístroj před použitím umístěte na pevnou a rovnou podlahu, která je odolná vůči vlhkosti.
- Přístroj používejte pouze s vodou, a ne s jinými kapalinami.
- Nepoužívejte žádné koupelové přísady, pěnové přípravky nebo koupelové soli či oleje.
- Při používání perličkové lázně nevstávejte. Přístroj není dostatečně pevný, aby odolal tělesné hmotnosti člověka.
- Přístroj během provozu nezakrývejte a nepoužívejte ho pod polštáři a příkrývkami.
- Pokud z přístroje uniká voda, nesmí být dále používán.

### pro údržbu a čištění

- V případě poruchy přístroj neopravujte sami. V opačném případě zaniká jakýkoliv nárok na záruku, a navíc mohou hrozit vážná nebezpečí (požár, úraz elektrickým proudem, jiná poranění). Opravy nechte provádět pouze v autorizovaných servisech.
- Čištění a uživatelskou údržbu nesmí provádět děti bez dozoru.
- Nikdy neponožujte přístroj do vody nebo jiných kapalin.
- Pokud do přístroje vnikne kapalina, ihned vytáhněte zástrčku napájecího kabelu ze zásuvky.

### Přístroj a ovládací prvky

- 1 Funkční tlačítko:
  - 1× = PERLIČKOVÁ LÁZEŇ
  - 2× = PERLIČKOVÁ LÁZEŇ + OHŘEV + ČERVENÉ SVĚTLO
  - 3× = VYPNOUT
- 2 Prostor pro nástavce na pedikúru
- 3 Topný prvek
- 4 Značka maximální výšky naplnění
- 5 Ochrana proti rozstříku
- 6 Otvor na vylití vody
- 7 Podpěrná ramena (přední a zadní strana)
- 8 Masážní výstupky
- 9 Pole s červeným světlem
- 10 Masážní válečky (odnímatelné)

### Rozsah dodávky

Nejprve zkontrolujte, zda je přístroj kompletní a zda nevykazuje známky poškození. V případě pochybností přístroj nepoužívejte a obraťte se na servisní středisko.

Obsah balení:

- 1 perličková lázeň na nohy **medisana**
- 3 vyměnitelné nástavce na pedikúru (na odstranění ztvrdlé kůže, kartáčový, masážní)
- 1 návod k použití

Obaly jsou určeny k opakovanému použití, resp. lze je předat k recyklaci. Nepotřebný obalový materiál zlikvidujte náležitým způsobem. Pokud při rozbalování zjistíte, že zboží bylo během přepravy poškozeno, kontaktujte prosím ihned prodejce, u kterého jste zboží zakoupili.



### VAROVÁNÍ

Dbejte na to, aby se balicí fólie nedostaly do rukou dětem. Hrozí nebezpečí udušení!

### Děkujeme vám

za vaši důvěru a srdečně blahopřejeme! S **perličkovou lázní medisana** můžete své nohy hýčkat a dopřát jim potřebný odpočinek po dlouhém dni. Na koupel nohou s masáží si můžete vyhradit přibližně 10 až 15 minut a provádět ji jednou až dvakrát denně. Před opětovným použitím však nechte přístroj zcela vychladnout.



### POZOR

Ujistěte se, že perličkovou lázeň na nohy **medisana** používáte na pevné, rovné podlaze, která je odolná vůči vlhkosti. Nikdy nepoužívejte pěnové koupelové přísady nebo koupelové soli či oleje. **Přístroj nikdy nepoužívejte bez vody!**

### Sestavení přístroje

Přidržte horní okraj přístroje a zatlačte dolů dno perličkové lázně na nohy. Perličková lázeň na nohy je zcela rozložena, jakmile celková výška činí cca 42 cm. Vytáhněte dvě podpěrná ramena 7 dopředu a dozadu z přístroje a sklopte je nahoru. Zatlačte obě ramena pod okraj, aby byla pevně uchycena.

### Použití

Naplňte přístroj teplou nebo studenou vodou až po značku maximální výšky naplnění 4 na vnitřní straně. Postavte přístroj na rovný podklad a zasuňte zástrčku napájecího kabelu do zásuvky. Nyní se pohodlně posadte před přístroj a pomocí funkčního tlačítka 1 nastavte požadovanou funkci.
 

- Pro aktivaci osvěžující perličkové lázně stiskněte jednu funkční tlačítka.
- Dalším stisknutím funkčního tlačítka 1 můžete dodatečně aktivovat funkci ohřevu (voda se ohřeje na maximální teplotu 45 °C) a červené světlo.
- Opětovným stisknutím tlačítka vypnete všechny funkce. Po použití vytáhněte zástrčku napájecího kabelu ze zásuvky a vylijte vodu z perličkové lázně přes otvor 6.

### Dodatečný masážní účinek

Masážní válečky 10 a masážní výstupky 8 na dně perličkové lázně slouží ke zvýšení masážního účinku na nohy.

### Přídavné nástavce na pedikúru

**Perličková lázeň na nohy medisana** navíc umožňuje použití jednoho ze tří dodaných nástavců na pedikúru. Nasaďte nástavec na odstranění ztvrdlé kůže, kartáčový nástavec nebo masážní nástavec do prostoru pro nástavce na pedikúru 2. Jemným tlakem nyní přejíždějte chodidly po nástavci v prostoru pro nástavce na pedikúru 2. Nevývíjejte příliš silný tlak. Aplikace na požadované části chodidla dosáhnete změnou polohy nohy. Pomocí kartáčového nástavce a masážního nástavce můžete masírovat chodidla a nástavec na odstranění ztvrdlé kůže je vhodný k šetrnému odstranění zrohovatělé pokožky.

### Čištění a údržba

- Před čištěním přístroje zkontrolujte, zda je přístroj vypnutý a zda je zástrčka napájecího kabelu vytažená ze zásuvky.
- Vylijte vodu a vychladlý přístroj očistěte hadříkem a popřípadě vhodným dezinfekčním prostředkem.
- K čištění nepoužívejte žádné agresivní látky, např. ředidlo nebo abrazivní krém. Mohlo by dojít k poškození povrchu.
- Přístroj skladujte na suchém, chladném místě.
- Napájecí kabel navíjejte opatrně, aby nedošlo k jeho poškození.

### Likvidace



Tento přístroj se nesmí likvidovat společně s běžným domovním odpadem. Každý spotřebitel je povinen odevzdat všechny elektrické nebo elektronické přístroje – bez ohledu na to, zda obsahují škodlivé látky, či nikoliv – do sběrného místa ve svém městě nebo v příslušné prodejně, aby mohly být zlikvidovány způsobem šetrným k životnímu prostředí. Pro informace týkající se likvidace se obraťte na místní orgán nebo na prodejce, u kterého jste přístroj zakoupili.

### Technické údaje

Název a model:	perličková lázeň na nohy <b>medisana</b> Typ FS 886
Napájení:	220–240 V~ 50–60 Hz
Jmenovitý výkon:	500 W
Rozměry:	cca 42,2 × 38,5 × 20,1 cm
Hmotnost:	cca 2,16 kg
Č. výrobku:	88381/88392
Číslo EAN:	40 15588 88381 1 40 15588 88392 7

V rámci neustálého zlepšování výrobku si vyhrazujeme právo provádět na něm technické a tvarové změny.

Aktuální verzi tohoto návodu k použití najdete na adrese [www.medisana.com](http://www.medisana.com)

### Záruční a servisní podmínky

V záručním případě se obraťte na specializovaný obchod, ve kterém jste výrobek zakoupili, nebo přímo na servisní středisko. Bude-li nutné přístroj zaslat zpět, uveďte, o jakou závadu se jedná, a přiložte kopii účtenky.

Přítom platí následující záruční podmínky:

1. Na výrobky medisana je poskytována tříletá záruka od data prodeje. Datum prodeje je v záručním případě nutno doložit účtenkou nebo fakturou.
2. Závady způsobené vadou materiálu nebo výrobní vadou budou v záruční době odstraněny bezplatně.
3. Záručním plněním nedochází u přístroje ani vyměněných dílů k prodloužení záruční doby.
4. Ze záruky jsou vyloučeny:
  - a. veškeré škody, které vznikly v důsledku nevhodného zacházení s výrobkem, např. nerespektováním návodu k použití;
  - b. škody, které byly zapříčiněny údržbou nebo manipulací ze strany kupujícího nebo nepovolaných třetích osob;
  - c. škody, které vznikly během přepravy od výrobce ke spotřebiteli nebo při zpětném zaslání do servisního střediska;
  - d. díly příslušenství, které podléhají běžnému opotřebení.

5. Odpovědnost za přímé nebo nepřímé následné škody způsobené přístrojem je vyloučena i v případě, že dané poškození přístroje bylo uznáno jako záruční případ.



medisana GmbH, Carl-Schurz-Str. 2,  
41460 NEUSS, Německo

Adresu servisu najdete na přiloženém samostatném listu.

## Perličkový kúpeľ na nohy

Návod na použitie - Dôkladne si prečítajte!

88381\_88392\_FS886\_05/2021\_Ver.1.1



Nevhodné pre malé deti (0 - 3 roky)!

Vysvetlenie značiek



### DÔLEŽITÉ

Nedodržiavanie tohto návodu môže viesť k vážnym poraneniam alebo poškodeniam prístroja.



### VÝSTRAHA

Aby sa zabránilo možným poraneniam používateľa, musíte dodržiavať tieto výstražné upozornenia.



### POZOR

Používatelia musia dbať na uvedené upozornenia, aby sa predišlo možným poškodeniam prístroja.



### UPOZORNENIE

Tieto upozornenia vám poskytujú užitočné dodatočné informácie o inštalácii alebo prevádzke.



**Prístroj používajte len v uzavretých priestoroch!**



**Trieda ochrany II**



**Číslo LOT**



**Výrobca**

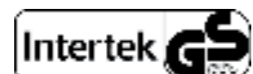

## SK Bezpečnostné pokyny

**Skôr než začnete prístroj používať, pozorne si prečítajte návod na použitie, obzvlášť bezpečnostné pokyny, a návod na použitie uschovajte na neskoršie použitie. Ak prístroj odovzdávate tretím osobám, bezpodmienečne s ním odovzdajte aj tento návod na použitie.**

### Napájanie

- Predtým, než pripojíte prístroj k elektrickému napájaniu, dbajte na to, aby bol vypnutý a aby elektrické napätie uvedené na typovom štítku bolo zhodné s elektrickým napätím vo vašej zásuvke.
- Sieťovú zástrčku zapojte do zásuvky, len keď je prístroj vypnutý.
- Ak je sieťový kábel poškodený, prístroj sa nesmie ďalej používať. Z bezpečnostných dôvodov môže sieťový kábel vymieňať len autorizovaný servis.
- Ak stojíte vo vode, nedotýkajte sa sieťovej zástrčky a sieťovú zástrčku vždy chytajte so suchými rukami.
- Nechytajte prístroj, ktorý spadol do vody. Ihneď vyťahnite sieťovú zástrčku.
- Prístroj, vrátane sieťového kábla, udržiavajte v dostatočnej vzdialenosti od horúcich plôch.
- Zabráňte kontaktu prístroja so špicatými alebo s ostrými predmetmi.
- Prístroj nikdy neprenášajte, neťahajte ani neatáčajte za sieťový kábel a sieťový kábel nezalamujte.
- Sieťový kábel umiestnite tak, aby nehrozilo žiadne riziko pádu.
- Po použití vypnite všetky funkcie a sieťovú zástrčku vyťahnite zo zásuvky.

### Pokyny pre osobitné skupiny používateľov

- Tento prístroj môžu používať deti od 8 rokov, ako aj osoby so zníženými fyzickými, zmyslovými alebo mentálnymi schopnosťami alebo s nedostatkom skúseností a vedomostí, ak sú pod dohľadom alebo boli poučené o bezpečnom používaní prístroja a rozumejú nebezpečenstvám, ktoré z takéhoto používania vyplývajú.
- Deti sa s prístrojom nesmú hrať.
- Deti mladšie ako 3 roky nesmú tento prístroj používať, pretože nedokážu reagovať na prehriatie.
- Prístroj nesmú používať malé deti staršie ako 3 roky, iba ak by rodič alebo iná osoba zodpovedná za dozor nastavila funkčný spínač alebo dieťa bolo dostatočne poučené o bezpečnom používaní prístroja.
- Poradte sa so svojim lekárom, ak by sa pri používaní prístroja vyskytli nejaké zdravotné ťažkosti. V takom prípade ihneď prestaňte s používaním prístroja.
- Poradte sa so svojim lekárom, ak by sa pri používaní prístroja vyskytli nejaké zdravotné ťažkosti. V takom prípade ihneď prestaňte s používaním prístroja.
- Ak máte zdravotné problémy s nohami, trpíte ochoreniami ciev alebo máte cukrovku, pred používaním prístroja sa poradte so svojim lekárom. Pri nevyvetliteľných bolestiach alebo opuchoch nôh či chodidiel a rovnako aj po poranení svalov by ste sa pred používaním prístroja mali poradiť so svojim lekárom.
- V prípade tehotenstva odporúčame, aby ste sa pred použitím poradili so svojim lekárom.
- Masáž prerušte, ak ste počas používania začali pociťovať bolesti alebo sa po použití objavili opuchy.
- Prístroj je na povrchu horúci. Osoby, ktoré nie sú citlivé na teplo, musia prístroj používať so zvýšenou opatnosťou.

### Používanie prístroja

- Prístroj používajte len v súlade s jeho určením podľa návodu na použitie. Pri používaní na iné účely zaniká nárok na záruku.
- Prístroj nie je vhodný na komerčné používanie, ale je určený len na domáce používanie.
- Prístroj nepoužívajte vonku ani vo vlhkých miestnostiach.
- Prístroj na použitie postavte na pevnú a rovnú podlahu, ktorá je odolná proti vlhkosti.
- Prístroj používajte len s vodou a nie s inými kvapalinami.
- Nepoužívajte žiadne prísady do kúpeľa, žiadne penivé prísady alebo oleje.
- V prístroji nestojte, pretože nie je určený na zaťaženie celou hmotnosťou tela.
- Prístroj počas používania nikdy nezakrývajte a nepoužívajte ho pod vankúšmi alebo prikrývkami.
- Ak z prístroja vyteká voda, nesmie sa ďalej používať.

### Údržba a čistenie

- Pri poruchách prístroj sami neopravujte. V takom prípade nielenže zanikne nárok na záruku, ale môžu sa vyskytnúť vážne nebezpečenstvá (ohreň, zásah elektrickým prúdom, poranenie). Opravy nechajte vykonať len v autorizovaných servisných strediskách.
- Deti nesmú bez dozoru zariadenie čistiť alebo vykonávať používateľskú údržbu.
- Prístroj neponárajte do vody ani do iných kvapalín.
- Ak by sa do prístroja predsa len dostala kvapalina, ihneď vyťahnite sieťovú zástrčku.

Prístroj a ovládacie prvky

#### 1 Funkčné tlačidlo:

- 1x = PERLIČKOVÝ KÚPEĽ
- 2x = PERLIČKOVÝ KÚPEĽ A TEPLO A ČERVENÉ SVETLO
- 3x = vypnutie

#### 2 Miesto pre nadstavec na pedikúru

#### 3 Vyhrievací prvok

#### 4 Značka maximálnej výšky naplnenia

#### 5 Ochrana proti striekaniu

#### 6 Žliabok na vyliatie vody

#### 7 Zdvíhacie držadlá (predná strana a zadná strana)

#### 8 Masážne výstupky

#### 9 Políčka červeného svetla

#### 10 Masážne valčeky (odnímateľné)

### Obsah balenia

Najskôr skontrolujte, či je prístroj úplný a či nie je poškodený. V prípade pochybností prístroj neuvádzajte do prevádzky a obráťte sa na svoje servisné pracovisko.

Balenie obsahuje:

- 1 perličkový kúpeľ na nohy **medisana**
- 3 vymeniteľné nadstavce na pedikúru (odstraňovač stvrdnutej kože, kefka, masáž)
- 1 návod na použitie

Obaly sú recyklovateľné alebo ich je možné vrátiť do kolobehu surovín. Nepotrebný obalový materiál riadne zlikvidujte. Ak pri rozbalovaní zistíte poškodenie spôsobené prepravou, okamžite kontaktujte svojho predajcu.

**VÝSTRAHA**  
Dávajte pozor, aby sa obalové fólie nedostali do rúk deťom.  
Hrozí nebezpečenstvo zadusení!

### Ďakujeme

a vašu dôveru a blahoželáme vám!

S **medisana perličkovým kúpeľom** na nohy môžete po dlhom dni svoje nohy rozmazať a uvoľniť. Kúpeľ na nohy s masážou vám zaberie približne 10 až 15 minút a môžete ho absolvovať denne jedenkrát až dvakrát. Samozrejme by ste mali dbať na to, že prístroj treba po použití nechať úplne vychladnúť predtým, ako sa znovu uvedie do prevádzky.



### POZOR

Uistite sa, že **medisana** perličkový kúpeľ na nohy používate na pevnom, rovnom podklade, ktorý je odolný proti vlhkosti. Nikdy nepoužívajte penivé prísady do kúpeľa alebo oleje.  
**Prístroj nikdy nepoužívajte bez vody!**

### Inštalácia prístroja

Zatlačte dno perličkového kúpeľa nadol a pritom držte horný okraj prístroja. Perličkový kúpeľ je úplne rozvinutý, keď je jeho celková výška cca 42 cm. Potiahnite obidve zdvíhacie držadlá 7 dopredu a dozadu z prístroja a vyklopte ich nahor. Zatlačte obidve držadlá pod prstenec, takže sa tam budú držadlá ukotvené.

### Používanie

Prístroj naplňte teplou alebo studenou vodou až po označenú čiaru naplnenia na vnútornej strane 4. Prístroj postavte na rovný podklad a sieťovú zástrčku zasunite do zásuvky. Pohodlne sa posadte pred prístroj a funkčným tlačidlom 1 nastavte požadovanú funkciu.

- Stlačte funkčné tlačidlo raz, aby ste zapli osviežujúci perličkový kúpeľ.
- Stlačte funkčné tlačidlo 1 znovu, aby ste navyše aktivovali funkciu ohrevu (voda sa zahreje na cca 45 °C) a červené svetlo.
- Opätovné stlačenie tlačidla deaktivuje všetky funkcie. Po použití vyťahnite zástrčku zo zásuvky a vyprázdňte perličkový kúpeľ cez žliabok 6.

### Prídavný masážny účinok

Použite masážne valčeky 10 a masážne výstupky 8 na dne perličkového kúpeľa, aby ste cielene zosilnili masážny účinok na nohy.

### Prídavné nadstavce na pedikúru

S **medisana** perličkovým kúpeľom môžete navyše používať jeden z troch dodaných nadstavcov na pedikúru. Umiestnite odstraňovač stvrdnutej kože, kefkový nadstavec alebo masážny nadstavec na miesto pre nadstavec na pedikúru 2. Teraz s jemným tlakom otierajte nohy o nadstavec na mieste pre nadstavec na pedikúru 2. Nevyvíjajte príliš silný tlak. Použitie môžete dosiahnuť vždy na požadovanej partii chodidiel zmenou polohy chodidiel. Pomocou kefkového nadstavca a masážneho nadstavca môžete masírovať chodidlá a nadstavec na odstraňovanie stvrdnutej kože je vhodný na šetrné odstraňovanie stvrdnutej kože.

### Čistenie a údržba

- Pred čistením prístroja sa presvedčte, či je prístroj vypnutý a či je sieťová zástrčka vyťahnutá zo zásuvky.
- Vodu vylejte a vychladnutý prístroj očistite handrou a príp. vhodným dezinfekčným prostriedkom.
- Na čistenie nepoužívajte žiadne agresívne látky, ako napríklad riedidlá alebo mechanicky čistiace látky. Mohli by poškodiť povrch.
- Prístroj uskladňujte na suchom, chladnom mieste.
- Napájací kábel starostlivo zviňte, aby sa zabránilo jeho zalomeniu.

### Likvidácia



Tento prístroj sa nesmie likvidovať spolu s komunálnym odpadom. Každý používateľ je povinný všetky elektrické alebo elektronické prístroje bez ohľadu na to, či obsahujú alebo neobsahujú škodlivé látky, odovzdať v zbernom mieste vo svojej obci alebo v obchode, aby sa mohli ekologicky zlikvidovať. V súvislosti s likvidáciou sa informujte na svojom komunálnom úrade alebo u svojho predajcu.

### Technické údaje

Názov a model: perličkový kúpeľ na nohy **medisana**  
Typ FS 886  
Napájanie prúdom: 220 – 240 V~ 50 – 60 Hz  
Menovitý výkon: 500 W  
Rozmery: cca 42,2 x 38,5 x 20,1 cm  
Hmotnosť: cca 2,16 kg  
Č. výrobku: 88381/88392  
Číslo EAN: 40 15588 88381 1  
40 15588 88392 7

V záujme stáleho zdokonaľovania výrobkov si vyhradzuje technické a konštrukčné zmeny.

Aktuálne znenie tohto návodu na použitie nájdete na stránke [www.medisana.com](http://www.medisana.com)

### Záručné/servisné podmienky

V prípade uplatnenia záruky sa obráťte na svoj špecializovaný obchod alebo priamo na servisné pracovisko. Ak budete musieť prístroj zaslať, uveďte, o akú poruchu ide, a priložte kópiu potvrdenia o kúpe.

Platia tieto záručné podmienky:

1. Na výrobky **medisana** sa od dátumu predaja poskytuje trojročná záruka. Pri uplatnení záruky sa dátum predaja preukazuje potvrdením o kúpe alebo faktúrou.

2. Nedostatky v dôsledku materiálových alebo výrobných chýb sa počas záručnej lehoty odstránia bezplatne.

3. Uplatnením záruky nedochádza k predĺženiu záručnej lehoty prístroja ani vymenených konštrukčných dielov.

4. Zo záruky sú vyňaté:

- Všetky škody, ktoré boli spôsobené nevhodným zaobchádzaním, napríklad nedodržaním návodu na použitie.
- Škody, ktoré boli spôsobené opravou alebo zásahmi kupujúceho alebo neoprávnených tretích osôb.
- Škody spôsobené počas prepravy od výrobcu k používateľovi alebo pri zaslaní servisnému pracovisku.
- Diely príslušenstva, ktoré podliehajú normálnemu opotrebovaniu.

5. Ručenie za nepriame alebo priame následné škody, ktoré boli spôsobené prístrojom, je vylúčené aj vtedy, keď bola škoda na prístroji uznaná ako záručný prípad.



medisana GmbH, Carl-Schurz-Str. 2,  
41460 NEUSS, NEMECKO

Adresa servisu sa nachádza na samostatnom priloženom hárku.

## Masažna kad za stopala

Navodila za uporabo - Prosimo, skrbno preberite!



Ni primerno za malčke (0-3 let)!

### Razlaga znakov



#### POMEMBNO

Neupoštevanje teh navodil lahko povzroči težke telesne poškodbe ali škodo na napravi.



#### OPOZORILO

Ta opozorila je treba upoštevati, da preprečite morebitne poškodbe uporabnika.



#### POZOR

Te napotke je treba upoštevati, da preprečite morebitno škodo na napravi.



#### NAPOTEK

Ti napotki podajajo koristne dodatne informacije za namestitve ali uporabo.



**Napravo uporabljajte samo v zaprtih prostorih!**



**Razred zaščite II**

LOT

**LOT številka**



**Proizvajalec**



### Varnostni napotki

**Pred uporabo izdelka skrbno preberite navodila za uporabo, še posebej varnostne napotke, in jih shranite za kasnejšo uporabo. Če napravo predate tretjim osebam, nujno priložite ta navodila za uporabo.**



### za električno napajanje

- Preden napravo priklopite na vaše električno napajanje pazite na to, da je izklopljena in, da se na tipski tablici navedena električna napetost ujema z napetostjo vaše vtičnice.
- Omrežni vtič vstavite v vtičnico samo, ko je naprava izklopljena.
- Če je omrežni kabel poškodovan, potem naprave ni dovoljeno dalje uporabljati. Iz varnostnih razlogov lahko te dele zamenjajo samo na pooblaščenem servisnem mestu.
- Ne prijemajte napajalnika, če stojite v vodi in vtič vedno prijemajte s suhimi rokami.
- Ne segajte po napravi, ki je padla v vodo. Takoj izvlecite omrežni vtič.
- Napravo, vključno z napajalnim kablom, držite stran od vročih površin.
- Preprečite stik naprave s koničastimi ali ostrimi predmeti.
- Naprave nikoli ne držite za kabel, nikoli ne vlecite ali vrtite kabla, ki jo napaja, kot ga tudi ne ukleščite.
- Kabel namestite tako, da ne obstaja nevarnost padca.
- Po uporabi izklopite vse funkcije in izvlecite vtič iz vtičnice.

### za posebne posameznike

- Napravo lahko uporabljajo otroci starejši od 8 let in osebe z zmanjšanimi fizičnimi, senzornimi ali mentalnimi sposobnostmi ali pomanjkanjem izkušenj in znanja, kadar so pod nadzorom ali pa so bili podučeni o varni uporabi naprave in tveganjih, ki izhajajo iz tega.
- Otroci se z napravo ne smejo igrati.
- Naprave ne smejo uporabljati otroci, mlajši od 3 let, saj niso sposobni reagirati na pregrevanje telesa.
- Naprave ne smejo uporabljati otroci, starejši od 3 let. Navedeno ne velja, če je funkcijsko stikalo pred tem nastavil starš ali oseba, ki pazi na otroka ali pa je bil otrok o varni uporabi funkcijskega stikala zadostno podučeni.
- Če se pri uporabi pojavijo zdravstvene težave, potem se posvetujte s svojim zdravnikom. V tem primeru takoj prenehajte z uporabo naprave.
- Če imate medicinske težave s stopali, venske bolezni ali diabetes, potem se pred uporabo naprave najprej posvetujte s svojim zdravnikom. Pri nejasnih bolečinah ali oteklinah v nogah ali podplatih, kakor tudi pri poškodbi mišic, bi se morali pred uporabo posvetovati z vašim zdravnikom.
- V nosečnosti priporočamo, da se pred uporabo posvetujete s svojim zdravnikom.
- Masažo prekinite, kadar med uporabo občutite bolečine ali pa se po tem pojavijo otekline.
- Naprava ima vročo površino. Ljudje, ki so neobčutljivi na bolečino, morajo napravo uporabljati z ustrežno previdnostjo.

### za obratovanje naprave

- Napravo uporabljajte samo v skladu z njenim namenom in v skladu z navodili za uporabo. V primeru nepravilne uporabe je garancija neveljavna.
- Naprava ni namenjena za komercialno uporabo, temveč samo za gospodinjstvo uporabo.
- Naprave ne uporabljajte na prostem ali v vlažnih prostorih.
- Za uporabo postavite napravo na trdno in ravno površino tako, da se ne more prevrniti.
- Napravo uporabljajte samo z vodo in ne z drugimi tekočinami.
- Uporabljajte samo primerne dodatke za kopanje, brez penečih dodatkov ali kopalnih soli ali olj.
- Ne postavljajte se v napravo, ker ni zasnovana za obremenitev s celotno telesno težo.
- Med obratovanjem naprave nikoli ne pokrivate in ne uporabljajte je pod... vzglavnikom ali odejami.
- Če bi iz naprave izstopala voda, potem je ni dovoljeno naprej uporabljati.

### za vzdrževanje in čiščenje

- V primeru motenj naprave ne popravljajte sami. V tem primeru ne ugasne samo vsaka garancijska pravica, temveč lahko pride do resnih tveganj (ogelj, električni udar, poškodba). Popravila naj izvajajo samo pooblaščen servisna mesta.
- Čiščenja in uporabniškega vzdrževanje otroci ne smejo izvajati brez nadzora.
- Naprave ne potaplajte v vodo ali druge tekočine.
- Če bi kljub temu v notranjost naprave prodrla tekočina takoj izvlecite vtič.

### Naprava in upravljalni elementi

- 1 Funkcijska tipka:
  - 1x = MASAŽNA KAD
  - 2x = MASAŽNA KAD & TOPLOTA & RDEČA LUČ
  - 3x = izklop
- 2 Mesto nastavka za pedikuro
- 3 Grelni element
- 4 Največja višina polnjenja
- 5 Zaščita pred brizganjem
- 6 Kotanja za izpust vode
- 7 Ročaj za postavitev (sprednja stran in hrbtna stran)
- 8 Masažne izbokline
- 9 Polja rdečih luči
- 10 Masažni valjčki (snemljivi)

### Obseg dobave

- Najprej preverite, ali je naprava popolna in brez poškodb. V primeru dvoma, naprave ne uporabljajte in se obrnite na svoje servisno mesto.
- V obseg dobave sodijo:
- 1 **medisana** masažna kad za stopala
  - 3 zamenljivi nastavki za pedikuro (odstranjevalec odmrle kože, krtačka, masaža)
  - 1 Navodila za uporabo

Embalaza je namenjena za ponovno uporabo ali za vračilo v reciklažo. Prosimo vas za pravilno odstranitev embalaže, katere več ne potrebujete. Če med odpiranjem izdelka opazite poškodbe, nastale med transportom, se takoj obrnite na vašega prodajalca.



#### OPOZORILO

Pazite, da embalažna folija ne pride v roke otrok. Obstaja nevarnost zadušitve!

### Prisrčna hvala

za vaše zaupanje in iskrene čestitke ob nakupu! Z **masažno kadjo za stopala medisana** lahko vaša stopala razvijate in sproščate po dolgem dnevu. Za kad za stopala z masažo si vzemite približno 10 do 15 minut in jo izvajate vsak dan enkrat do dvakrat. Vsekakor pazite na to, da se po vsaki uporabi naprava popolnoma ohladi, preden jo ponovno uporabite.



#### POZOR

Zagotovite, da vaša **masažna kad za stopala medisana** uporabljate na trdni, ravni talni površini, ki ni občutljiva na vlago. Nikoli ne uporabljajte penečih dodatkov ali kopalnih soli ali olj. **Naprave nikoli ne uporabljajte v bližini vode!**

### Sestava naprave

Pritisnite dno masažne kadi za noge navzdol, medtem pa držite zgornji obroč naprave. Masažna kad za noge je popolnoma razprta, kadar znaša skupna višina pribl. 42 cm. Obe postavitveni držali povlecite 7 naprej in zadaj iz naprave in ju sklopite navzgor. Oba ročaja potisnite pod obroč, tako, da sta tam zasidrana.

### Uporaba

Napravo napolnite s toplo ali hladno vodo do označene linije polnjenja na notranji strani 4. Napravo postavite na ravno podlago in vstavite vtič v vtičnico. Sedaj se udobno usedite pred napravo in funkcijsko stikalo prestavite 1 v zelen položaj.

- Pritisnite funkcijsko tipko enkrat, da vklopite poživljajočo masažno kad za noge.
- Ponovno pritisnite funkcijsko tipko 1 da dodatno aktivirate funkcijo segrevanja (voda se segreje na toploto do 45 °C) in rdeče luči.
- S ponovnim pritiskom tipke se vse funkcije izklopijo.

Po uporabi izvlecite vtič iz vtičnice in izpraznite masažno kad za noge preko kotanje 6.

### Dodatno delovanje masaže

Masažne valjčke 10 in masažne nastavke 2 na dnu masažne kadi za noge uporabite, da okrepite masažno delovanje na noge.

### Dodatni nastavki za pedikuro

Z **medisana masažno kadjo za noge** imate možnost, da uporabite enega od treh priloženih nastavkov za pedikuro. Na mesto nastavka za pedikuro namestite nastavek za odstranjevanje odmrle kože, nastavek krtačke ali masažni nastavek 2. Noge nežno pritisnite na nastavek, ki je nameščen na mestu nastavka za pedikuro 2. Ne izvajajte premočnega pritiska. Uporabo lahko zagotovite vedno na zelenem predelu stopala s spremembo položaja stopala. Z nastavkom s krtačo in masažnim nastavkom lahko masirate podplate in nastavek za odstranjevanje odmrle kože je namenjen blagemu odstranjevanju odmrle kože.

### Čiščenje in nega

- Pred čiščenjem naprave se prepričajte, da je naprava izklopljena in, da se omrežni vtič ne nahaja v vtičnici.
- Odlijte vodo in ohlajeno napravo očistite s krpo in po potrebi z ustreznim dezinfekcijskim sredstvom.
- Ne uporabljajte agresivnih snovi, kot npr. razredčilo ali mleko za čiščenje. To bi lahko poškodovalo površino.
- Napravo hranite na suhem, hladnem mestu.
- Kabel za napajanje skrbno zložite skupaj, da preprečite prelom kabla.

### Odlaganje



Te naprave ni dovoljeno zavreči med gospodinjstve odpadke. Vsak potrošnik je zadolžen, da vse električne ali elektronske naprave, ne glede na to, ali vsebujejo škodljive snovi ali ne, odda na zbirni lokaciji svojega mesta ali v trgovini, da jih tam lahko odstranijo na okolju prijazen način. Glede odstranjevanja se obrnite na lokalne organe oblasti ali na prodajalca.

### Tehnični podatki

Naziv in model:	<b>medisana</b> masažna kad za stopala Tip FS 886
Električno napajanje:	220-240 V~ 50-60 Hz
Nazivna moč:	500 W
Mere:	pribl. 42,2 x 38,5 x 20,1 cm
Teža:	pribl. 2,16 kg
Štev. art.:	88381/88392
Številka EAN:	40 15588 88381 1 40 15588 88392 7

Zaradi nenehnih izboljšav izdelka, si pridržujemo pravico do tehničnih in oblikovnih sprememb.

Aktualna različica teh navodil za uporabo je na voljo na naslovu [www.medisana.com](http://www.medisana.com)

### Garancija/pogoji za popravila

V primeru garancijskega zahtevka vas prosimo, da se obrnete na vašega trgovca ali neposredno na servisno mesto. Če nam boste morali napravo poslati nazaj po pošti, napišite, kaj je narobe in dodajte kopijo računa.

Pri tem veljajo naslednji garancijski pogoji:

1. Na proizvode medisana vam zagotavljamo garancijo treh let od datuma nakupa. V primeru garancijskega zahtevka, se datum nakupa dokazuje s potrdilom o nakupu ali računom.

2. Okvare zaradi materialnih ali proizvodnih napak se v garancijskem roku brezplačno odpravijo.

3. Garancijska storitev ne pomeni, da se garancijski čas podaljša. Ta se namreč ne podaljša niti za napravo niti za zamenjane elemente.

4. Iz garancije je izključeno naslednje:

- Vsa škoda, ki je posledica nepravilnega ravnanja z napravo ali neupoštevanja navodil za uporabo.
- Škoda, ki je posledica popravil ali posegov v napravo s strani kupca ali nepooblaščenih oseb.
- Transportna škoda, ki je nastala med potjo od proizvajalca do uporabnika, ali škoda ki je posledica pošiljanja na servisno mesto.
- Pribor zaradi obrabe ob običajni uporabi.

5. Jamstvo za posredno in neposredno posledično škodo, ki jo je povzročila naprava, je izključeno tudi takrat, ko se škoda na napravi prizna kot garancijski primer.



medisana GmbH, Carl-Schurz-Str. 2,  
41460 NEUSS, Nemčija

Naslov enote za popravila se nahaja na ločeni, priloženi dokumentaciji.



## Hidromasažer za stopala

Uputa o uporabi - Molimo da istu pažljivo pročitate!

88381\_88392\_FS\_886\_05/2021\_Verz. 1.1



Nije prikladno za malu djecu (0-3 godine)!

Objašnjenje znakova



### VAŽNO

Nepridržavanje ovih naputaka može dovesti do teških ozljeda ili šteta na uređaju.



### UPOZORENJE

Ovih se upozorenja treba pridržavati, kako bi se izbjegle moguće ozljede korisnika.



### POZOR

Ovih se napomena treba pridržavati, kako bi se spriječila moguća oštećenja na uređaju.



### NAPOMENA

Ove napomene daju vam korisne dodatne informacije o instalaciji ili radu uređaja.



**Koristite uređaj samo u zatvorenim prostorima!**

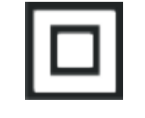

**Razred zaštite II**

LOT

**Broj ŠARŽE**



**Proizvođač**



# HR



### Sigurnosne napomene

Prije nego započnete koristiti uređaj, pažljivo pročitate Uputu o uporabi, osobito sigurnosne napomene i sačuvajte tu Uputu za kasnije potrebe. Kada uređaj dajete drugima na korištenje, obavezno im uručite i njegovu Uputu o uporabi.



### O opskrbi strujom

- Prije nego što uređaj priključite na napajanje strujom, vodite računa o tome da je isključen i da je električni napon naveden na tipskoj pločici sukladan naponu na vašoj utičnici.
- Mrežni utikač gurnite u utičnicu samo onda kada je uređaj isključen.
- Ako je mrežni kabel oštećen, uređaj se više ne smije koristiti. Iz sigurnosnih razloga mrežni kabel smije zamijeniti samo ovlaštenu servis.
- Ne posežite za mrežnim utikačem dok ste u vodi, odnosno primite utikač uvijek suhim rukama.
- Ne posežite za uređajem koji vam je pao u vodu. U tom slučaju odmah iskopčajte mrežni utikač.
- Uređaj, uključujući mrežni kabel, držite podalje od vrućih površina.
- Izbjegavajte kontakt uređaja sa šiljatim ili oštrim predmetima.
- Uređaj nikada ne nosite, ne povlačite i ne okrećite držeći ga za mrežni kabel i pazite da ne prignječite mrežni kabel.
- Postavite mrežni kabel tako da ne postoji opasnost da netko padne preko njega.
- Isključite sve funkcije nakon upotrebe uređaja i iskopčajte utikač iz utičnice.

### Za osobe s posebnim potrebama

- Ovaj uređaj mogu koristiti djeca u dobi od 8 i više godina te osobe smanjenih tjelesnih, osjetljivih ili mentalnih sposobnosti ili s manjkom iskustva i znanja ako ih se nadzire ili ako su poučeni o sigurnom korištenju uređaja i razumiju opasnosti koje proizlaze njegovim korištenjem.
- Djeca se ne smiju igrati ovim uređajem.
- Djeca mlađa od 3 godine ne smiju koristiti ovaj uređaj s obzirom da su nesposobna reagirati na prejak zagrijavanje.
- Uređaj isto tako ne smiju koristiti mala djeca u dobi od više od 3 godine, osim ako su roditelj ili neka druga osoba koja obavlja nadzor unaprijed namjestili funkcijsku sklopku ili ako je dijete u dostatnoj mjeri upoznato sa sigurnim načinom korištenja uređaja.
- Obratite se svom liječniku ako se prilikom korištenja uređaja pojave zdravstvene tegobe. U tom slučaju odmah prekinite daljnje korištenje uređaja.
- Ako patite od medicinskih problema sa stopalima, oboljenja vena ili dijabetesa, razgovarajte sa svojim liječnikom prije korištenja uređaja. U slučaju pojave nejasnih bolova u nogama ili stopalima, odnosno oticanja nogu ili stopala te nakon ozljede mišića posavjetujte se sa svojim liječnikom prije korištenja uređaja.
- U slučaju trudnoće preporučujemo da prije korištenja uređaja porazgovarate s liječnikom.
- Prekinite masažu, ako tijekom korištenja imate bolove ili nakon toga dođe do otjecanja nogu.
- Uređaj ima vruću vanjsku površinu. Osobe koje su neosjetljive na toplinu moraju koristiti uređaj uz odgovarajuću dozu opreza.

### O radu uređaja

- Uređaj koristite samo u skladu s njegovom namjenom i prema Uputi o uporabi. U slučaju nenamjenskog korištenja gubi se pravo na jamstvo.
- Uređaj nije predviđen za komercijalno korištenje, već isključivo za kućnu uporabu.
- Nemojte koristiti uređaj na otvorenom ili u vlažnim prostorijama.
- U svrhu korištenja uređaj postavite na čvrstu i ravnu površinu poda koja nije osjetljiva na vlagu/vodu.
- Koristite uređaj samo s vodom, a ne s drugim tekućinama.
- Ne primjenjujte nikakve dodatke za kupku, nikakve aditive koji se pjene ili soli i ulja za kupanje.
- Nemojte stajati u uređaju, jer on nije konstruiran za opterećenje punom težinom tijela.
- Tijekom rada uređaj nemojte nikada prekrivati i nemojte ga koristiti ispod jastuka ili deka.
- Ako bi iz uređaja izlazila voda, on se više ne smije koristiti.

### O održavanju i čišćenju

- U slučaju smetnji, ne popravljajte sami uređaj. Ne samo da se gube sva jamstvena prava, nego može doći i do ozbiljnih opasnosti (požar, električni udar struje, ozljede). Popravke prepustite samo ovlaštenom servisu.
- Čišćenje i korisničko održavanje djeca ne smiju obavljati bez nadzora.
- Uređaj ne uranjajte u vodu ili u druge tekućine.
- Ako bi tekućina ipak dospjela u unutrašnjost uređaja, odmah izvucite mrežni utikač.

### Uređaj i elementi za upravljanje

- 1 Funkcijski gumb:
  - 1x = KUPKA S MJEHURIĆIMA
  - 2x = KUPKA S MJEHURIĆIMA + TOPLINA + CRVENO SVJETLO
  - 3x = isključeno
- 2 Mjesto nastavaka za pedikuru
- 3 Element za grijanje
- 4 Oznaka maksimalne razine napunjenosti
- 5 Zaštita od prskanja
- 6 Žlijeb za izlivanje vode
- 7 Nosači za postavljanje (prednja i stražnja strana)
- 8 Masažni čvorići/izbočine
- 9 Polja crvenog svjetla
- 10 Masažni valjci/kotačići (odvojivi)

### Opseg isporuke

Prije upotrebe provjerite prvo je li uređaj u cijelosti isporučen i ima li na njemu bilo kakvih oštećenja. Ako ste u nedoumici, ne koristite uređaj i kontaktirajte servisnu službu.

U opseg isporuke pripada:

- 1 **medisana** Hidromasažer za stopala
- 3 zamjenjiva nastavka/elementa za pedikuru (odstranjivač mrtve kože, četka, masaža)
- 1 Uputa o uporabi

Ambalaža se može ponovno iskoristiti ili vratiti u kružno gospodarstvo. Ambalažni materijal koji vam više nije potreban zbrinite u skladu s propisima. Ako prilikom raspakiranja primijetite štetu uslijed transporta, molimo vas da odmah stupite u kontakt sa nadležnim trgovcem.



### UPOZORENJE

Vodite računa o tome da folije ambalaže ne dospiju u ruke djece! Postoji opasnost od gušenja!

### Zahvaljujemo

na vašem povjerenju i čestitamo vam na kupnji! **S medisana hidromasažerom za stopala** imate mogućnost da svoja stopala nakon dugog napornog dana razmazite i opustite. Za kupku stopala s masažom možete si uzeti oko 10 do 15 minuta vremena i svaki je dan obaviti jedan do dva puta. Pripazite da se uređaj nakon svake primjene potpuno ohladi, prije nego ga ponovno uključite da radi!



### POZOR

Vodite računa o tome da svoj **medisana** hidromasažer za stopala koristite na čvrstoj i ravnoj podlozi koja nije osjetljiva na vlagu/vodu. Nikada ne koristite dodatna sredstva za kupanje koja se pjene ili soli i ulja za kupanje. **Nikada ne primjenjujte uređaj bez vode!**

### Sastavljanje uređaja

Pritisnite dno hidromasažera za stopala (kadice) prema dolje, istodobno čvrsto držeći gornji prsten uređaja. Hidromasažer za stopala potpuno je rasklopljen ako mu ukupna visina iznosi oko 42 cm. Iz uređaja povucite dva potporna nosača 7 prema naprijed i prema nazad te ih preklopite ka gore. Pogurajte oba nosača pod prsten na način da usidrite šipke na tom mjestu.

### Primjena

Stavite uređaj na ravnu podlogu i gurnite mrežni utikač u utičnicu. Napunite uređaj toplom ili hladnom vodom do označene crte za punjenje s unutarnje strane 4 kadice. Postavite uređaj na ravno tlo i gurnite utikač u utičnicu. Sada se udobno smjestite ispred uređaja i pomoću funkcijskog gumba 1 postavite željenu funkciju.

- Pritisnite funkcijski gumb jedan put kako biste uključili/aktivirali relaksirajuću kupku s mjehurićima.
- Pritisnite funkcijski gumb 1 drugi put kako biste dodatno aktivirali i funkciju grijanja (voda se zagrijava sve do 45 °C) te upalili crveno svjetlo.
- Trećim pritiskom funkcijskog gumba isključit/deaktivirati će te sve funkcije.

Nakon primjene izvucite mrežni utikač iz utičnice i izlijte vodu iz hidromasažne kadice za stopala preko žlijeba za odлив 6.

### Dodatni učinak masaže

Koristite masažne valjke 10 i masažne čvoriće/izbočine 8 na podlozi hidromasažne kadice da biste ciljano pojačali učinak masaže na stopala.

### Dodatni elementi/nastavci za pedikuru

S uređajem **medisana hidromasažer za stopala** imate mogućnost primjene i jednog od tri isporučena dodatna elementa za pedikuru. Postavite dodatni element za odstranjivanje žuljeva, nastavak s četkom ili dodatak za masažu na mjesto za umetanje elemenata/nastavaka za pedikuru 2. Sada nježnim pritiskom tretirajte vaša stopala trljajući ih o element koji ste postavili na montažno mjesto nastavaka za pedikuru 2. Nemojte prejakom pritiskati. Promjenom položaja stopala tretman možete usmjeriti na željeno područje stopala. Tabani se mogu masirati pomoću nastavka s četkom i elementa/dodatka za masažu, a nastavak za odstranjivanje žuljeva prikladan je za nježno odstranjivanje/uklanjanje mrtve kože sa stopala.

### Čišćenje i održavanje

- Prije nego započnete s njegovim čišćenjem, provjerite je li uređaj isključen a mrežni utikač izvučen iz utičnice.
- Izlijte vodu i očistite ohlađeni uređaj krpom i eventualno prikladnim dezinfekcijskim sredstvom.
- Za čišćenje nemojte koristiti nikakve agresivne tvari, kao što su npr. razrijeđena otopina ili abrazivno mlijeko. To može oštetiti površinu.
- Uređaj skladištite na suhom i hladnom mjestu.
- Kabel za struju pažljivo namotajte da biste izbjegli njegov lom.

### Zbrinjavanje

Ovaj se uređaj ne smije zbrinuti zajedno s ostalim kućnim otpadom. Svaki potrošač dužan je sve električne ili elektroničke uređaje, neovisno o tome sadrže li oni štetne tvari ili ne, predati na reciklažno dvorište u svom gradu ili u trgovini kako bi isti bili zbrinuti na ekološki prihvatljiv način. Imate li pitanja u vezi zbrinjavanja proizvoda, molimo vas da se obratite svojem komunalnom poduzeću ili nadležnom trgovcu.

### Tehnički podaci

Naziv i model:	<b>medisana</b> Hidromasažer za stopala Tip FS 886
Opskrba strujom:	220-240 V~ 50-60 Hz
Nazivna snaga:	500 W
Dimenzije:	ca. 42,2 x 38,5 x 20,1 cm
Težina:	oko 2,16 kg
Broj proizvoda:	88381/88392
EAN broj:	40 15588 88381 1 40 15588 88392 7

U okviru stalnog poboljšanja proizvoda zadržavamo pravo na tehničke i dizajnerske izmjene.

Trenutačno važeću verziju ove Upute o uporabi možete pronaći na mrežnoj stranici [www.medisana.com](http://www.medisana.com)

### Jamstveni uvjeti / uvjeti popravaka

Ako nastupi jamstveni slučaj, obratite se svojoj specijaliziranoj trgovini ili izravno servisnoj službi. U slučaju da proizvod morate poslati poštom, u pošiljci navedite kvar i priložite presliku potvrde o plaćenom računu.

Pri tome vrijede sljedeći jamstveni uvjeti:

- Na proizvode **medisana** odobrava se jamstvo u trajanju od tri godine od datuma kupnje. Datum kupnje se u jamstvenom slučaju dokazuje potvrdom o kupnji ili plaćenim računom.
- Nedostaci uslijed greške u materijalu ili proizvodnji otklanjaju se unutar jamstvenog roka besplatno.
- Korištenjem jamstva ne dolazi do produženja jamstvenog roka, niti za uređaj niti za zamijenjene dijelove.

4. Iz jamstva se isključuju:

- sve štete nastale zbog nepravilnog rukovanja uređajem, npr. zbog nepridržavanja Upute o uporabi;
- štete koje se temelje na popravku ili zahvatima koje su poduzeli kupac ili neovlaštene treće osobe;
- transportna oštećenja koja su nastala na putu od proizvođača do potrošača ili koja su nastala tijekom slanja pošiljke u servisnu službu;
- dijelovi pribora koji podliježu normalnom habanju.

5. Jamstvo za posredne ili neposredne posljedične štete koje prouzroči uređaj, isključeno je i onda, kada se šteta na uređaju prizna(je) kao jamstveni slučaj.



**medisana GmbH**, Carl-Schurz-Str. 2,  
41460 NEUSS, Deutschland

Adresu servisa možete pronaći na posebnoj listi u dodatku.

## Lábpezsgőfürdő

Használati útmutató - Kérjük gondosan olvassa el!



88381\_88392\_FS896\_05/2021\_V06.11



Kisgyermekes esetében nem használható (0-3 év)!

### Jelmagyarázat



#### FONTOS

Az útmutató figyelmen kívül hagyása súlyos sérülésekhez vagy a készülék károsodásához vezethet.



#### FIGYELMEZTETÉS

A következő figyelmeztetéseket feltétlenül figyelembe kell venni a felhasználó esetleges sérülésének megakadályozása érdekében.



#### FIGYELEM

Vegye figyelembe ezeket a figyelmeztetéseket, hogy megakadályozza a készülék károsodását.



#### MEGJEGYZÉS

Ezek a megjegyzések további hasznos információt nyújtanak telepítéssel vagy üzemeltetéssel kapcsolatban.



**A készülék kizárólag zárt térben üzemeltethető!**



### II. védelmi osztály

LOT

#### Tételszám



#### Gyártó



## HU Biztonsági tudnivalók



A termék használatba vétele előtt olvassa el figyelmesen a használati utasítást, különösképpen a biztonsági útmutatót, és őrizze meg a használati útmutatót későbbi felhasználásra. Ha a készüléket másnak adja tovább, a jelen használati útmutatót is feltétlenül mellékelje.



### az áramellátásról

- A készülék áramforráshoz történő csatlakoztatása előtt bizonyosodjon meg arról, hogy ki van kapcsolva, és a típusú tápellátást elektromos feszültség megegyezik-e a hálózati csatlakozó feszültségével.
- Csak akkor csatlakoztassa a készüléket az aljzatba, ha a készülék ki van kapcsolva.
- Ha a hálózati kábel sérült, a készüléket nem szabad használni. Biztonsági megfontolások alapján a tápkábelt kizárólag arra jogosult szakműhelyben cseréltesse.
- Ne nyúljon a hálózati csatlakozóhoz, ha vízben áll, és csak száraz kézzel fogja meg a csatlakozót.
- Ne nyúljon a készülék után, ha az vízbe esett. Azonnal húzza ki a hálózati csatlakozódugót.
- Tartsa távol a készüléket és a hálózati kábelt forró felületektől.
- Ügyeljen arra, hogy a készülék ne érintkezzen hegyes vagy éles tárgyakkal.
- Soha ne vigye, húzza vagy forgassa a készüléket a hálózati kábelnél fogva, valamint soha ne hagyja, hogy a kábel beszoruljon.
- Helyezze el a tápkábelt úgy, hogy az ne essen le.
- Használat után kapcsolja ki a készülék minden funkcióját, és húzza ki a csatlakozót a csatlakozóaljzattól.

### különleges személyek

- Ezt az eszközt 8 éves és annál idősebb gyermekek, valamint csökkent fizikai, érzékszervi vagy szellemi képességekkel rendelkező személyek, illetve tapasztalat és ismeretek nélkül csak felügyelet alatt használhatják, vagy amennyiben oktatást kaptak a készülék biztonságos használatához és megértik az ebből fakadó veszélyeket.
- Gyermekek nem játszhatnak a készülékekkel.
- 3 év alatti gyermekek nem használhatják a készüléket, mivel képtelenek reagálni a túlmelegedésre.
- A készüléket 3 évesnél idősebb kisgyermek csak akkor használhatja, ha a funkciók csatlakoztatását a szülő vagy a gyermeket felügyelő személy előzetesen beállította, vagy ha a gyermeket megfelelően betanították arra, hogy miképpen kezelje biztonságosan a készüléket.
- Konzultáljon orvosával, ha használat közben egészségügyi problémák lépnek fel. Ebben az esetben azonnal hagyja abba a készülék használatát.
- Ha orvosi lábproblémával, vénás betegségekkel küszködik, vagy cukorbetegségben szenved, beszéljen orvosával, mielőtt a készüléket használná. Ha megmagyarázhatatlan fájdalmat érez, vagy duzzanatot tapasztal a lábaiban, illetve izomsérülést szenvedett, használat előtt kérdezze meg az orvosát.
- Terhesség esetén tanácsos használat előtt konzultálnia az orvosával.
- Fejezze be a masszázst, ha használat közben fájdalmat érez, vagy utána duzzanatot tapasztal.
- A készülék felülete forró. Hőre nem érzékeny személyeknek a készüléket megfelelő körültekintéssel kell használniuk.

### a készülék üzemeltetéséről

- A készülék kizárólag a használati útmutatóban ismertetett rendeltetésének megfelelően használható. A célnak nem megfelelő használat esetén a garancia érvényét veszti.
- A készülék nem alkalmas kereskedelmi alkalmazásra, kizárólag otthoni használatra készült.
- Ne használja a készüléket a szabadban vagy nedves helyen.
- Használathoz állítsa a készüléket sík, nedvességre nem érzékeny, egyenes aljzatra.
- A készüléket csak vízzel használja, egyéb folyadékokat ne alkalmazzon.
- Ne használjon fürdőadaleköket, habzó szereket, fürdősókat vagy olajokat.
- Ne álljon bele a készülékbe, mert azt nem teljes terhelés számára tervezték.
- Soha ne takarja le a készüléket működés közben, és ne használja párna vagy takaró alatt.
- Ha víz lép ki a készülékből, akkor nem szabad tovább használni.

### karbantartás és tisztítás

- Üzemzavar esetén ne javítsa meg saját maga a készüléket. Ellenkező esetben nemcsak a garancia-érvényesítési jogszűnik meg, hanem komoly veszélyek is keletkezhetnek (tűz, elektromos áramütés, sérülés). A javításokat kizárólag erre jogosult szerviz végezheti el.
- A készülék tisztítását és a felhasználói karbantartást soha nem végezhetik gyermekek felügyelet nélkül.
- Ne merítse a készüléket vízbe vagy más folyadékba.
- Ha mégis folyadék kerülne a készülékbe, azonnal húzza ki a hálózati csatlakozót.

### Készülék és kezelő elemek

- 1 Funkciógomb:  
 1x = PEZSGŐFÜRDŐ  
 2x = PEZSGŐFÜRDŐ & FÜTÉS & PIROS LÁMPA  
 3x = KI
- 2 Pedikűr-rátét-hely  
 3 Fűtőelem  
 4 Maximális töltési mennyiség  
 5 Fröccsenésvédelem  
 6 Mélyedés a víz kiürítéséhez  
 7 Felállító konzolok (elől és hátul)  
 8 Masszázs-gombok  
 9 Piros lámpás mezők  
 10 Masszírozó görgők (levegőtök)

### A csomag tartalma

Először ellenőrizze, hogy a készülék hiánytalan-e és nincs-e rajta sérülés. Ha bármilyen kétsége merül fel, ne helyezze üzembe a készüléket, és forduljon a szervizhez.

A csomag tartalma:

- 1 **medisana** lábpezsgőfürdő
- 3 cserélhető pedikűr-rátét (bőrkenyenyedés-eltávolító, kefe, masszírozó)
- 1 használati utasítás

A csomagolás újrhasználható, vagy visszajuttatható a nyersanyagkőrforgásba. A szükségtelenné vált csomagolóanyagot megfelelően ártalmatlanítsa! Ha kicsomagolás közben szállítási sérülést észlel, haladéktalanul lépjen kapcsolatba az illetékes forgalmazóval.



#### FIGYELMEZTETÉS

Ügyeljen arra, hogy a csomagolófólia ne kerüljön gyermek kezébe.  
Fulladásveszély áll fenn!

### Nagyon köszönjük

a bizalmát és sok örömet kívánunk!

A **medisana lábpezsgőfürdővel** egy hosszú nap végén kényeztetheti és ellazíthatja a lábait. Körülbelül 10–15 percet vehet igénybe a masszázs-lábfürdő, és ezt naponta egyszer vagy kétszer is elvégezheti. Minden használat után feltétlenül ügyeljen arra, hogy az eszköz teljesen lehűljön, mielőtt ismét üzembe helyezné azt.



#### FIGYELEM

Győződjön meg arról, hogy a **medisana** lábpezsgőfürdőt szilárd, sima, nedvességre nem érzékeny felületen használja. Soha ne használjon habosító fürdőadaleköket vagy fürdősókat.  
**Soha ne használja a készüléket víz nélkül!**

### Készülék felállítása

Nyomja meg lefelé a lábpezsgőfürdő alját, miközben a készülék felső gyűrűjét fogja. A lábpezsgőfürdő akkor teljes, ha a magassága eléri a kb. 42 cm-t. Húzza ki a két felállító konzolt 7 előre és hátra a készülékből, és hajtsa fel őket. Nyomja meg a két konzolt a gyűrű alatt úgy, hogy a konzolok ott rögzítettek legyenek.

### Alkalmazás

- Töltse fel a készüléket meleg vagy hideg vízzel a belsejében található töltöttségi szintjelzésig 4. Állítsa a készüléket sík aljzatra, és csatlakoztassa a hálózati dugaszt az aljzathoz. Üljön le kényelmesen a készülék elé, és állítsa be a következő funkciókapcsolót: 1 a kívánt funkcióra.
- Az élénkítő lábpezsgőfürdő bekapcsolásához nyomja meg egyszer a funkciógombot.
  - Nyomja meg ismét a funkciógombot 1 a fűtő funkció (víz felmelegítése 45 °C-ig) és a piros fény aktiválásához.
  - A gomb ismételt megnyomása minden funkciót kikapcsol.
- Használat után húzza ki a hálózati csatlakozót az aljzattól, és a mélyedésen 6 keresztül ürítse ki a lábpezsgőfürdőt.

### További masszázshatás

Használja a lábpezsgőfürdő alján elhelyezkedő masszázsgörgöket 10 és masszázsgombokat 8 annak érdekében, hogy a masszázshatást célzottan megnövelje a lábáknál.

### Kiegészítő pedikűr-rátétek

A **medisana lábpezsgőfürdővel** lehetősége van arra, hogy a mellékelt három pedikűr-rátét valamelyikét használja. Helyezze rá a bőrkeményedés-eltávolító rátétet, a kefe-rátétet vagy a masszírozó rátétet a pedikűr-rátét 2 helyére. Enyhe nyomással dörzsölje a lábát a pedikűr-rátét-helyre 2 felhelyezett rátéten. Ne fejtse ki túl nagy nyomást. A láb pozíciójának megfelelő változtatásával a rátét a lábfej bármely kívánt részén használható. A kefe- és a masszírozó rátéttel masszírozható a talp, a bőrkeményedés-eltávolító talpszerszél pedig az elhalt szaruréteg kíméletes eltávolítására szolgál.

### Tisztítás és ápolás

- A készülék tisztítása előtt győződjön meg arról, hogy a készüléket kikapcsolták, és a hálózati vezetékét kihúzták a csatlakozóaljzattól.
- Öntse ki a vizet, és a lehűlt készüléket tisztítsa meg egy ruhával, adott esetben fertőtlenítsen megfelelő fertőtlenítőszerrel.
- A tisztításhoz ne használjon agresszív anyagokat, pl. higítót vagy súrolószert. Megtámadhatja a felületet.
- A készüléket száraz, hűvös helyen tárolja.
- Gondosan tekerje fel a kábelt a kábel megtörésének elkerülése érdekében.

### Ártalmatlanítás

A készüléket tilos a háztartási hulladékba eltávolítani. Minden felhasználó köteles valamennyi elektromos vagy elektronikus készüléket leadni a városi gyűjtőhelyen vagy a szaküzletben leadni annak érdekében, hogy onnan környezetkímélő ártalmatlanításra kerüljön. Az ártalmatlanítással kapcsolatos kérdéseivel forduljon a helyi illetékes hatóságokhoz vagy a forgalmazóhoz.



### Műszaki adatok

Név és modell:	<b>medisana</b> lábpezsgőfürdő
Áramellátás:	Típus: FS 886
Névleges teljesítmény:	220–240 V~ 50–60 Hz
Méret:	500 W
Tömeg:	kb. 42,2 x 38,5 x 20,1 cm
Cikkszám:	kb. 2,16 kg
EAN-szám:	88381/88392
	40 15588 88381 1
	40 15588 88392 7

A folyamatos termékfejlesztésre tekintettel fenntartjuk a műszaki és formatervezési módosítások jogát.

A használati útmutató aktuális változata a [www.medisana.com](http://www.medisana.com) weboldalon található

### Garanciális / javítási feltételek

Garancia érvényesítése esetén forduljon szakkereskedéshez vagy közvetlenül a szervizhez. Amennyiben a készüléket be kell küldeni, írja le a hibát, és mellékelje a vásárlást igazoló bizonylatot is.

A következő garanciafeltételek érvényesek:

1. A medisana termékekre a vásárlás napjától számítva három év garanciát adunk. A vásárlás dátumát garanciaigény esetén pénztárbizonylattal vagy számlával kell igazolni.

2. Az anyag- vagy gyártási hiba miatt bekövetkező hiányságokat a garanciaidő alatt ingyen kijavítjuk.

3. A garanciaidő alatti teljesítés nem hosszabbítja meg sem a készülék, sem pedig a kicserélt alkatrészek garanciaidejét.

4. A garancia nem terjed ki az alábbiakra:
- szakszerűtlen kezelésre, pl. a használati utasítás figyelmen kívül hagyására visszavezethető károkra.
  - azok a károk, amelyek a vásárló vagy illetéktelen harmadik személy által végzett felújításra vagy beavatkozásokra vezethetők vissza.
  - a gyártótól a fogyasztóhoz történő kiszállítás során vagy a vevőszolgálatához történő beküldés során keletkezett károkra.
  - a normál használat során elhasználódó tartozékokra.

5. A készülék által okozott közvetlen vagy közvetett következményes károkért akkor sem vállalunk felelősséget, ha a készülék károsodását garanciális eseménynek ismerjük el.



**medisana GmbH**, Carl-Schurz-Str. 2,  
41460 NEUSS, Deutschland

A szerviz címét a külön mellékelt lap tartalmazza.

# medisana®

## Cădiță de masaj pentru picioare

Instrucțiuni de utilizare - A se citi cu atenție!



Nuește recomandată copiilor mici (0-3 ani)!

Explicații desen



### IMPORTANT

Nerespectarea acestor indicații poate duce la răni grave sau la deteriorarea aparatului.



### AVERTISMENT

Avertismentele trebuie respectate, pentru a împiedica accidentările posibile ale utilizatorului.



### ATENȚIE

Aceste indicații trebuie respectate, pentru a împiedica deteriorările posibile ale aparatului.



### INDICAȚIE

Aceste indicații vă oferă informații adiționale utile pentru instalare sau funcționare.



Folosiți aparatul doar în spații închise!

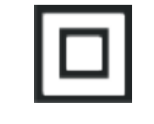

Clasa de protecție II

LOT

Număr LOT



Producător



## RO Indicații de securitate



Citiți cu atenție instrucțiunile de utilizare, în special indicațiile de siguranță, înainte de a utiliza aparatul și păstrați instrucțiunile de utilizare pentru uzul ulterior. Dacă predați aparatul la terțe persoane, predați de asemenea obligatoriu instrucțiunile de utilizare.



### Referitor la alimentarea cu curent

- Înainte de a conecta aparatul dvs. la alimentarea cu curent, aveți grijă ca acesta să fie oprit și ca tensiunea electrică menționată pe plăcuța cu date să corespundă cu tensiunea de alimentare.
- Introduceți ștecherul în priză doar atunci când aparatul este oprit.
- În cazul în care cablul de alimentare este deteriorat, aparatul nu mai poate fi folosit. Din motive de siguranță cablul de alimentare poate fi înlocuit doar de către un centru de service
- Nu atingeți niciodată ștecherul dacă este în apă și apucați ștecherul cu mâinile uscate.
- Nu atingeți un aparat, care a căzut în apă. Scoateți imediat ștecherul de alimentare din priză.
- Țineți aparatul inclusiv cablul de alimentare la distanță de suprafețele fierbinți.
- Evitați contactul aparatului cu obiecte ascuțite sau tăioase.
- Nu purtați, nu trageți sau răsuciți aparatul de cablul de alimentare și nu blocați cablul.
- Poziționați cablul de alimentare astfel încât să nu existe un pericol de cădere.
- Opriiți toate funcțiile după utilizare și scoateți ștecherul din priză.

### Pentru persoane speciale

- Aparatul poate fi folosit de copii de la vârsta de 8 ani sau mai mulți precum și de persoane cu capacități fizice, senzoriale sau mentale reduse sau lipsa experienței și cunoștințelor dacă, sunt supravegheați sau au fost informați cu privire la utilizarea sigură a aparatului și la pericolele rezultate din aceasta.
- Copii nu au voie să se joace cu aparatul.
- Copii cu o vârstă mai mică decât 3 ani nu au voie să utilizeze acest aparat, deoarece nu sunt capabili să reacționeze la supraîncălzire.
- Aparatul nu are voie să fie utilizat de copii cu o vârstă mai mare decât 3 ani cu excepția cazului când întreprătorul funcțiilor a fost setat de către un părinte sau de către o persoană de supraveghere sau copilul a fost instruit suficient cu privire la operarea sigură a aparatului.
- Discutați cu medicul dacă apar probleme medicale. În acest caz porniți utilizarea aparatului.
- Dacă suferiți de probleme medicale cu picioarele, boli venoase sau diabet, consultați medicul înainte de utilizarea aparatului. În cazul durerilor sau a umflăturilor neclare ale picioarelor precum și după rănirea mușchilor trebuie să consultați medicul.
- În cazul în care sunteți însărcinată, se recomandă consultarea medicului.
- Înterupeți masajul, dacă apar dureri în timpul masajului sau dacă apar după umflături.
- Aparatul are o suprafață fierbinte. Persoanele cu insensibilitate la căldură trebuie să folosească aparatul cu precauție.

### pentru funcționarea aparatului

- Folosiți aparatul în conformitate cu manualul de utilizare. În cazul utilizării necorespunzătoare se pierde dreptul asupra garanției.
- Aparatul nu este prevăzut pentru utilizarea comercială, ci pentru uzul casnic.
- Nu utilizați aparatul în aer liber sau în spații umede.
- Pentru utilizare așezați aparatul pe o suprafață stabilă și plană, care nu este umedă.
- Folosiți aparatul doar cu apă și nu cu alte lichide.
- Folosiți doar accesoriul pentru baie adecvate, fără aditivi spumănți sau săruri de baie sau uleiuri.
- Nu vă așezați în aparat, deoarece acesta nu este prevăzut pentru o greutate corporală completă.
- Nu acoperiți aparatul în timpul funcționării și nu îl folosiți sub perne sau păături.
- Dacă iese apă din aparat, nu mai trebuie utilizat.

### pentru întreținere și curățare

- În caz de defecțiuni nu reparați singur aparatul. Nu se anulează doar orice drept la acordarea garanției, ci de asemenea pot apărea pericole serioase (incendiu, electrocutare, accidente). Dispuneți efectuarea lucrărilor de reparație doar de către un atelier autorizat.
- Lucrările de curățenie și întreținere nu pot fi efectuate de către copii fără a fi supravegheați.
- Nu scufundați aparatul în apă sau în alte lichide.
- Dacă totuși se întâmplă să ajungă lichid în interiorul aparatului, scoateți imediat ștecherul din priză.

### Aparat și elemente de comandă

- 1** Tasta funcțională:
  - 1x = BAIE CU BULE DE AER
  - 2x = BAIE CU BULE DE AER & CĂLDURĂ & LUMINĂ ROȘIE
  - 3x = oprit
- 2** Loc accesoriu pedichiură
- 3** Element de încălzire
- 4** Marcaj nivel maxim de umplere
- 5** Protecție împotriva stropirii
- 6** Orificiu pentru scurgerea apei
- 7** Mâner susținere (partea frontală și partea din spate)
- 8** Puncte pentru masaj
- 9** Câmp lumină roșie
- 10** Rolă de masaj (detașabilă)

### Pachet de livrare

- Verificați mai întâi dacă aparatul este complet și nu are defecte. În caz de dubii nu puneți aparatul în funcțiune și adresați-vă centrului de service.
- Pachetul de livrare cuprinde:
- 1 Cădiță de masaj pentru picioare medisana
  - 3 Accesorii pentru pedichiură schimbabile (element îndepărtare calus, perii, masaj)
  - 1 Instrucțiuni de utilizare

Ambalajele sunt reciclabile sau pot fi introduse din nou în circuitul de materii prime. Vă rugăm, să înlăturați materialul de ambalaj, de care nu mai aveți nevoie, în mod corespunzător. Dacă în timpul despachetării identificați o defecțiune de transport, contactați imediat comerciantul.



### AVERTIZARE

Aveți grijă ca foliile de ambalaj să nu ajungă la îndemâna copiilor. Există pericol de asfixiere!

### Vă mulțumim

pentru încrederea dvs. și vă felicităm! Cu cădița de masaj medisana vă puteți răsfăța și relaxa picioarele după o zi lungă. Baia pentru picioare cu masaj o puteți realiza timp de aproximativ 10 până la 15 minute și o puteți face o dată sau de două ori pe zi. Totuși, trebuie să aveți grijă ca după fiecare utilizare aparatul să fie complet răcit, înainte ca acesta să fie din nou utilizat.



### ATENȚIE

Asigurați-vă că folosiți cădița de masaj pentru picioare medisana pe o suprafață fixă, plană care nu este sensibilă la umiditate. Nu folosiți niciodată aditivi de baie spumănți sau săruri de baie. Nu folosiți niciodată aparatul fără apă!

### Montarea aparatului

Apăsați pe baza cădiței de masaj pentru picioare în jos în timp ce țineți inelul superior al aparatului. Cădița de masaj pentru picioare este desfăcută complet, dacă înălțimea totală este de cca. 42 cm. Trageți ambele mâner de susținere în față și în spate din aparat și pliați-le în sus. Apăsați pe ambele mâner de sub inel, astfel încât mânerurile să fie ancorate acolo.

### Utilizare

Umpleți aparatul cu apă caldă sau rece până la linia marcată de umplere pe partea interioară **4**. Așezați aparatul pe o suprafață plană și introduceți ștecherul într-o priză. Acum așezați-vă comod în fața aparatului și activați funcția dorită **1**.

- Apăsați o dată tasta funcțională pentru a comuta în modul baie cu bule de aer.
- Mai apăsați tasta funcțională **1** încă o dată pentru a activa tasta de încălzire (apa este încălzită până la 45 °C) și se activează lumina roșie.
- O nouă apăsare pe tastă dezactivează toate funcțiile.

După utilizare scoateți ștecherul din priză și goliți cădița de masaj pentru picioare prin orificiul de scurgere **6**.

### Efect suplimentar al masajului

Folosiți rola pentru masaj **10** și punctulețele de masaj **8** pe baza cădiței de masaj pentru picioare pentru a intensifica efectul masajului către picioare.

### Accesorii adiționale de pedichiură

Cădița pentru masaj MEDISANA pentru picioare vă oferă posibilitatea de a folosi câte o unealtă de pedichiură livrată. Așezați adaptorul uneltei de îndepărtare a calusului în locul de așezare al acestuia **2**. Frecați acum cu o ușoară presiune călcăiele de locul adaptorului accesoriului de pedichiură **2**. Nu exercitați o presiune prea puternică. Puteți obține aplicarea în zona dorită a piciorului prin modificarea poziției piciorului. Cu peria și accesoriul pentru masaj puteți masa tălpile iar accesoriul de îndepărtare a calusului este prevăzut pentru îndepărtarea fină a calusului.

### Curățare și întreținere

- Înainte de a curăța aparatul, asigurați-vă că acesta este oprit și ștecherul de alimentare este scos din priză.
- Goliți apa și curățați aparatul răcit cu o lavetă și după caz, cu un dezinfectant.
- Nu folosiți substanțe agresive precum de ex.: diluanți sau substanțe abrazive pentru curățare. Acestea ar putea ataca suprafața.
- Păstrați aparatul într-un loc uscat și răcoros.
- Înfășurați cu grijă cablul de alimentare, pentru a evita o eventuală rupere a acestuia.

### Eliminare

Acest aparat nu are voie să fie înlăturat împreună cu gunoiul menajer. Fiecare utilizator are obligația, de a preda aparatele electrice sau electronice indiferent dacă conțin substanțe dăunătoare sau nu la un punct de colectare din oraș sau la comerciant pentru a putea garanta o înlăturare ecologică. Pentru înlăturare adresați-vă autorităților locale sau comerciantului dvs.

### Date tehnice

Denumire și model:  
cicioare medisana

Cădiță de masaj pentru picioare medisana

Tip FS 886  
220-240 V~ 50-60 Hz  
500 W  
cca. 42,2 x 38,5 x 20,1 cm  
cca. 2,16 kg  
88381/88392  
40 15588 88381 1  
40 15588 88392 7

În urma îmbunătățirilor constante ale produsului ne rezervăm dreptul la modificări tehnice și optice.

Versiunea actuală a acestor instrucțiuni de utilizare se găsește la [www.medisana.com](http://www.medisana.com)

### Condiții de acordare a garanției / de efectuare a lucrărilor de reparație

În caz de acordare a garanției, vă rugăm să vă adresați magazinului de specialitate sau direct punctului de service. Dacă trebuie să ne trimiteți aparatul, menționați defectul și atașați copia chitanței de achiziționare.

La aceasta sunt valabile următoarele condiții de acordare a garanției:

- Pentru produsele medisana se acordă de la data achiziției o perioadă de garanție de trei ani. În caz de acordare a garanției, data achiziției se va dovedi cu chitanța sau factura.
- Avariile de material sau de producție se înlătură gratuit în cadrul perioadei de acordare a garanției.

Prin acordarea garanției nu rezultă o prelungire a acesteia, atât pentru aparat cât și pentru piesele schimbate.

- Sunt excluse de la garanție:
  - toate daunele care sunt rezultate din utilizarea necorespunzătoare de ex. din nerespectarea manualului de instrucțiuni.
  - avariile cauzate de lucrări de reparații sau intervenții efectuate de cumpărător sau terțe persoane neautorizate.
  - daune de transport apărute pe drumul de la producător către consumator sau la expedierea către punctul de service.
  - Accesoriiile, care sunt supuse unei uzuri normale.

O răspundere pentru prejudiciile indirecte sau directe, care au fost cauzate de aparat, este exclusă de asemenea, când pentru avariile aparatului s-a acordat garanția.



medisana GmbH, Carl-Schurz-Str. 2,  
41460 NEUSS, Deutschland

Adresa de service se află pe fișa adițională informativă.

# medisana®

## Хидромасажна вана за крака

Инструкция за употреба - Моля, прочетете внимателно!

88381, 88392, FS 886, 09/2021, Вер. 1.1



Уредът не е подходящ за малки деца (0 – 3 години)!

Обяснение на знаците



### ВАЖНО

Неспазването на това указание може да доведе до тежки наранявания или повреди на уреда.



### ПРЕДУПРЕЖДЕНИЕ

Тези предупредителни указания трябва да се спазват, за да се предотвратят евентуални наранявания на потребителя.



### ВНИМАНИЕ

Тези указания трябва да се спазват, за да се предотвратят евентуални повреди на уреда.



### УКАЗАНИЕ

Тези указания Ви дават полезни допълнителни информации за монтажа или за работата.



Използвайте уреда само в затворени помещения!



Клас на защита II



Партиден номер



Производител

**BG**

### Указания за безопасност

Прочетете внимателно инструкцията за употреба и в частност указанията за безопасност, преди да използвате уреда и запазете инструкцията за употреба за по-нататъшно използване. Ако предавате уреда на трето лице, непременно предайте също и тази инструкция за употреба.



### относно електрическото захранване

- Преди да свържете уреда към Вашето електрическо захранване, обърнете внимание на това, дали той е изключен, и дали посоченото върху типовата табелка електрическо напрежение съответства с това на Вашия контакт.
- Включвайте захранващия щепсел в контакта, само когато уредът е изключен.
- Ако захранващият кабел е повреден, уредът не трябва да продължава да се използва. Поради съображение за безопасност захранващият кабел трябва да се сменя само от оторизиран сервиз.
- Не докосвайте захранващия щепсел, когато се намирате във водата и го хващайте винаги само със сухи ръце.
- Не посягайте към уред, който е паднал във вода. Веднага изключете захранващия щепсел.
- Дръжте уреда заедно със захранващия кабел далеч от горещи повърхности.
- Избягвайте контакта на уреда със заострени или режещи предмети.
- Никога не носете, дърпайте или завъртайте уреда чрез захранващия кабел и не прещипвайте кабела.
- Позиционирайте захранващия кабел така, че да няма опасност от падане.
- След употреба изключете всички функции и изключете щепсела от контакта.

### за лица с особени потребности

- Този уред може да се използва от деца на възраст над 8 години, както и от лица с намалени физически, сензорни или умствени способности, или лица с недостатъчно опит и познания, ако те са под наблюдение или са били инструктирани относно безопасната работа на уреда и възникващите в резултат на това опасности.
- Децата не трябва да играят с уреда.
- Деца на възраст под 3 години не трябва да използват уреда, защото те не са способни да реагират на прегряване.
- Уредът не трябва да се използва от малки деца на възраст от над 3 години, освен ако функционалният превключвател не е настроен предварително от родител или надзорно лице, или пък детето не е инструктирано до достатъчна степен, как да работи по безопасен начин с уреда.
- Консултирайте се с Вашия лекар, ако при използването на уреда възникнат здравословни оплаквания. В такъв случай незабавно прекратете употребата на уреда.
- Ако страдате от медицински проблем с краката, заболявания на вените или диабет, преди употреба на уреда първо се консултирайте с Вашия лекар. При необясними болки или подувания на краката или ходилата, както и след мускулно нараняване, преди употреба трябва да се консултирате с Вашия лекар.
- В случай на бременност се препоръчва преди употреба да се консултирате с лекар.
- Прекъснете масажа, ако по време на употребата на уреда изпитвате болки или ако след това се появяват отоци.
- Уредът има гореща повърхност. Нечувствителни към топлина лица трябва да използват уреда със съответното внимание.

### за работата на уреда

- Използвайте уреда само по предназначение съгласно инструкцията за употреба. При използване за други цели гаранцията става невалидна.
- Уредът не е предназначен за комерсиална употреба, а само за домашна употреба.
- Не използвайте уреда на открито или във влажни помещения.
- При употреба поставете уреда върху здрава и равна повърхност, която не е чувствителна към влага.
- Използвайте уреда само с вода и с никакви други течности.
- Не използвайте добавки за вана, разпенващи се добавки, соли за вана или масла.
- Не се отпускате изцяло в уреда, защото той не е проектиран да издържа пълно телесно тегло.
- Никога не покривайте уреда по време на работа и не го използвайте под възглавница или одеяло.
- Ако от уреда излиза вода, той не трябва да продължава да се използва.

### за поддръжката и почистването

- В случай на повреда не ремонтирайте уреда сами. Тогава отпадат не само всякакви гаранционни искове, но също могат да възникнат сериозни опасности (пожар, електрически удар, нараняване). Поверявайте извършването на ремонтите само на оторизирани сервизи.
- Почистването и поддръжката от потребителя не трябва да се извършват от деца без надзор.
- Не потапяйте уреда във вода или други течности.
- Ако въпреки това във вътрешността на уреда попадне течност, веднага изключете захранващия щепсел.

### Уред и контролни елементи

#### 1 Функционален бутон:

- 1x = ХИДРОМАСАЖНА ВАНА
- 2x = ХИДРОМАСАЖНА ВАНА И ТОПЛИНА И ЧЕРВЕНА СВЕТЛИНА
- 3x = Изкл.

#### 2 Място за наставка за педикюр

#### 3 Загриващ елемент

#### 4 Маркировка за максимална височина на пълнене

#### 5 Защита от пръски

#### 6 Вдлъбнатина за изсипване на водата

#### 7 Скоба за поставяне (предна страна и задна страна)

#### 8 Масажни бобчета

#### 9 Полета червена светлина

#### 10 Масажна ролка (сваляща се)

### Окомплектовка на доставката

Моля, първо проверете дали уредът е окомплектован и дали няма никакви повреди. В случай на съмнение не пускайте уреда в експлоатация и се обърнете към Вашия сервиз.

Към окомплектовката на доставката спадат:

- 1 хидромасажна вана за крака **medisana**
- 3 сменяеми наставки за педикюр (наставка за отстраняване на мъртвата кожа, четка, масаж)
- 1 инструкция за употреба

Опаковките подлежат на рециклиране или могат да бъдат включени в кръговрата на суровините. Моля, изхвърляйте вече ненужния материал от опаковката по правилен начин. Ако при разопаковането забележите транспортна повреда, моля незабавно се свържете с Вашия търговец.

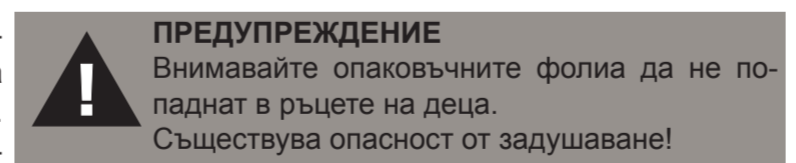

### Благодарим Ви

за доверието и сърдечни благопожелания!

С хидромасажната вана за крака **medisana** можете да отпуснете и доставите удоволствие на Вашите крака след дълъг ден. За една хидромасажна вана с масаж ще са Ви нужни около 10 до 15 минути, като тя може да се повтаря един до два пъти дневно. Във всеки случай трябва да внимавате за това, след всяка употреба уредът да е изстинал напълно, преди отново да се пусне да работи.



### ВНИМАНИЕ

Уверете се, че използвате Вашата хидромасажна вана за крака **medisana** върху здрава и равна повърхност, която не е чувствителна към влага. Никога не използвайте разпенващи се добавки за вана или соли за вана, или масла. Никога не използвайте уреда без вода!

### Монтаж на уреда

Натиснете дъното на хидромасажната вана за крака надолу, докато държите здраво горния пръстен на уреда. Хидромасажната вана за крака е напълно разгъната, когато общата ѝ височина е ок. 42 cm. Издърпайте двете скоби за поставяне 7 напред и назад от уреда и ги сгънете нагоре. Натиснете двете скоби под пръстена, така че скобите да се фиксират там.

### Приложение

Напълнете уреда с топла или студена вода до маркираната линия за пълнене върху вътрешната страна 4. Поставете уреда върху равна основа и включете захранващия щепсел в контакта. Сега седнете удобно пред уреда и с помощта на функционалния бутон 1 настройте желаната функция.

- Натиснете функционалния бутон един път, за да включите освежаващата хидромасажна вана.
- Натиснете функционалния бутон 1 още един път, за да активирате допълнително загряващата функция (водата се загрява до 45°C ) и червената светлина.
- Още едно натискане на бутона деактивира всички функции.

След приложение изключете захранващия щепсел от контакта и изпразнете хидромасажната вана за крака през вдлъбнатината 6.

### Допълнително масажно действие

Използвайте масажната ролка 10 и масажните бобчета 8 на дъното на хидромасажната вана, за да засилите насочено масажното действие върху краката.

### Допълнителни наставки за педикюр

С хидромасажната вана **medisana** имате допълнително възможността да използвате съответно една от три доставени наставки за педикюр. Поставете наставката за отстраняване на мъртвата кожа, наставката с четка или приставката за масаж върху мястото за наставка за педикюр 2. Сега развъртайте краката си с лек натиск върху наставката на мястото за наставка за педикюр 2. Не прилагайте прекалено силен натиск. Можете да постигнете приложение върху съответната желана част на крака чрез промяна на позицията на крака. С наставката с четка и наставката за масаж ходилата на краката могат да бъдат масажирани, а наставката за отстраняване на мъртвата кожа е подходяща за щадящо отстраняване на мъртвата кожа.

### Почистване и грижа

- Преди да почиствате уреда се уверете, че уредът е изключен, и че захранващият щепсел е изваден от контакта.
- Изпразнете вода и почистете охладения уред с кърпа, а при нужда и с подходящ дезинфекциращ препарат.
- За почистването не използвайте агресивни материали, като напр. разредител или абразивен почистващ препарат. Това може да повреди повърхността.
- Съхранявайте уреда на сухо и хладно място.
- Внимателно навийте захранващия кабел, за да избегнете прекъсване на кабела.

### Изхвърляне

Този уред не трябва да се изхвърля заедно с домашната смет. Всеки потребител е задължен да предава всички електрически или електронни уреди, без значение, дали те съдържат вредни материали или не, в сборен пункт в пункт за събирането им в своя град или в търговката мрежа, за да бъдат извозени с цел екологосъобразното им изхвърляне. Във връзка с изхвърлянето потърсете информация от местната администрация или при Вашия търговец.

### Технически данни

Наименование и модел: Хидромасажна вана за крака **medisana** Тип FS 886  
Електрозахранване: 220-240 V~ 50-60 Hz  
Номинална мощност: 500 W  
Размери: ок. 42,2 x 38,5 x 20,1 cm  
Тегло: ок. 2,16 kg  
Артикул №: 88381/88392  
EAN номер: 40 15588 88381 1  
40 15588 88392 7

В рамките на непрекъснатите продуктови подобрения си запазваме правото на технически и конструктивни промени.

Съответната актуална версия на тази инструкция за употреба можете да намерите на адрес [www.medisana.com](http://www.medisana.com)

### Гаранция / условия за ремонт

В гаранционен случай, моля обърнете се към Вашия специализиран магазин или директно към сервиза. Ако трябва да изпратите уреда за ремонт, моля да посочите дефекта и да приложите копие на касовия бон.

При това вадат следните гаранционни условия:

1. За продуктите **medisana** се дава гаранция от три години от датата на продажбата. При настъпване на гаранционен случай датата на продажбата се доказва с касов бон или фактура.

2. Повреди в резултат на дефекти в материалите или производствени грешки се отстраняват безплатно в рамките на гаранционния срок.

3. Чрез гаранционна услуга не възниква удължаване на гаранционния срок, нито за уреда, нито за сменените компоненти.

4. От гаранцията са изключени:
  - а. всички повреди, които са възникнали поради неправилна употреба, напр. в резултат на неспазване на инструкцията за употреба.
  - б. повреди, които се дължат на ремонти или намеси от страна на купувача или неоторизирани трети лица.
  - в. транспортни повреди, които са възникнали по пътя от производителя до потребителя или при изпращането до службата за работа с клиенти.
  - г. принадлежности, които подлежат на нормално износване.

5. Отговорност за преки или непреки последващи щети, които са били причинени от уреда, е изключена също така, когато повредата на уреда бъде призната като гаранционен случай.



**medisana GmbH**, Carl-Schurz-Str. 2,  
41460 NEUSS, Deutschland/Германия

Сервизният адрес може да намерите върху отделния приложен лист.

## Jalamassaaživann

Kasutusjuhend - lugege hoolikalt läbi!

88381\_88392\_FS\_986\_09/2021\_V06.1.1



Ei sobi alla väikelastele (0–3-aastased)!

### Sümbolite selgitus



#### TÄHTIS

Selle juhendi eiramine võib põhjustada raskeid vigastusi või kahjustada seadet.



#### HOIATUS

Neid hoiatusjuhiseid tuleb järgida, et vältida kasutaja võimalikke vigastusi.



#### TÄHELEPANU

Neid hoiatusjuhiseid tuleb järgida, et vältida seadme võimalikku kahjustamist.



#### JUHIS

Need juhised annavad kasulikke lisateavetpaigaldamise või kasutamise kohta.



**Kasutage seadet ainult suletud ruumides!**

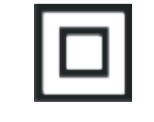

**Kaitseklass II**



**Partii number**



**Tootja**



### Ohutusjuhised

**Lugege kasutusjuhend, eriti ohutusjuhised, enne seadme kasutuselevõtu hoolikalt läbi ja hoidke kasutusjuhend edaspidiseks kasutamiseks alles. Kui annate seadme edasi kolmandale isikule, andke tingimata kaasa ka kasutusjuhend.**



### Vooluvarustus

- Veenduge enne seadme ühendamist vooluvõrku, et seade on välja lülitatud ja tüübietiketil esitatud võrgupinge vastab vooluvõrgu pingele.
- Ühendage võrgupistik pistikupesasse ainult siis, kui seade on välja lülitatud.
- Kui toitejuhe on kahjustatud, siis ei tohi seadet enam edasi kasutada. Ohutuskalaatlustel võib toitejuhtme välja vahetada ainult volitatud teeninduspunkti.
- Ärge puudutage võrgupistikut, kui seisate vees ja võtke võrgupistikust alati kinni kuivade kätega.
- Ärge haarake kinni seadmest, mis on vette kukunud. Eemaldage kohe võrgupistik pistikupesast.
- Hoidke seade ja selle toitejuhe eemal kuumadest pindadest.
- Vältige seadme kokkupuutumist terava otsaga või teravate esemetega.
- Ärge kandke, tõmmake ega pöörake seadet toitejuhtme ja ärge muljuge juhet.
- Paigaldage toitejuhe selliselt, et ei ole kukumisohtu.
- Lülitage kõik funktsioonid peale kasutamist välja ja tõmmake pistik pistikupesast välja.

### Erivajadustega isikud

- Seda seadet võivad kasutada üle 8-aastased lapsed, samuti vähenenud füüsiliste, aistinguliste või vaimsete võimete või puudulike kogemuste ja teadmistega isikud, kui neil on järelevalve all või kui neile on õpetatud seadme ohutut kasutamist ning nad mõistavad sellest tulenevaid ohte.
- Lapsed ei tohi seadmega mängida.
- Alla 3-aastased lapsed ei tohi seda seadet kasutada, sest nad ei ole võimelised ülekuumenemisele reageerima.
- Seadet ei tohi kasutada üle 3-aastased väikelapsed, v.a kui funktsioonilüliti on lapsevanema või järelevaataja poolt seadistatud turvaliselt töötama või kui lapsele on seadme turvalist kasutamist piisavalt selgitatud.
- Kui kasutamise ajal esinevad terviseprobleemid, siis konsulteerige oma arstiga. Sel juhul lõpetage kohe seadme kasutamine.
- Kui teil on jalgadel meditsiinilisi probleeme, venoosseid haigusi või põete diabeeti, siis konsulteerige enne seadme kasutamist arstiga. Kui teil on jalgades või jalalabadel väljaselgitamata valud või paistetused ning samuti lihaste vigastuste korral peaksite enne kasutamist konsulteerima arstiga.
- Raseduse puhul on soovitatav enne kasutamist pidada nõu arstiga.
- Katkestage massaaž, kui kasutamise ajal tekivad valud või pärast kasutamist paistetused.
- Seadmel on kuumad pealispinnad. Kuumuse suhtes mittetundlikud isikud peavad seadet kasutama vastava ettevaatlikkusega.

### Seadme kasutamine

- Kasutage seadet ainult kasutusjuhendis ettenähtud otstarbel. Vale kasutamise korral muutub garantiinõue kehtetuks.
- Seade pole mõeldud äriaraseks kasutuseks, vaid ainult kasutamiseks koduses majapidamises.
- Ärge kasutage seadet välitingimustes või niisketes ruumides.
- Asetage seade kasutamiseks kindlale ja tasasele pörandapinnale, mis ei ole niiskuse suhtes tundlik.
- Kasutage seadet ainult veega ja mitte muude vedelikega.
- Ärge kasutage vannilisandeid, vahutavaid lisaineid, vannisooli ega õlisid.
- Ärge seisake seadme sees püsti, sest seade ei ole ettenähtud kogu keharaskusega koormamiseks.
- Ärge katke seadet mitte kunagi kasutamise ajal kinni ning ärge kasutage seda patjade või tekkide all.
- Kui vesi voolab seadmest välja, siis ärge kasutage seadet edasi.

### Hooldus ja puhastamine

- Rikete korral ärge parandage seadet ise. See ei muuda mitte ainult garantiinõudeid kehtetuks, vaid võib tekitada tõsiseid ohte (tulekahju, elektrilööki, viigastus). Laske seadet remontida vaid volitatud teenindusettevõttel.
- Lapsed ei tohi seadet ilma järelevalveta puhastada ega hooldada.
- Ärge mitte kunagi asetage seadet vette ega muudesse vedelikesse.
- Kui siiski peaks seadme sisse sattuma vedelikku, eemaldage kohe toitepistik pistikupesast.

### Seade ja juhtelemendid

- 1 Funktsiooninupud:
  - 1x = MULLIVANN
  - 2x = MULLIVANN JA SOOJUS JA INFRAPUNAVALGUS
  - 3x = väljas
- 2 pediküüritarviku koht
- 3 kütteelement
- 4 maksimaalse täitenivoo märgistus
- 5 pritsimiskaitse
- 6 lohk vee väljavalamiseks
- 7 kaared ülespanekuks (esi- ja tagaküljel)
- 8 massaažinupud
- 9 infrapunavalguse väljad
- 10 massaažirull (eemaldatav)

### Tarnekomplekt

Kontrollige esmalt, kas seade on komplektne ja pole kahjustatud. Kahtluse korral ärge võtke seadet kasutusele ja pöörduge teeninduspunkti poole.

Tarnekomplekti kuuluvad:

- 1 **medisana** jalamassaaživann
- 3 vahetatavat pediküüritarvikut (sarvestunud naha eemaldaja, hari, massaaž)
- 1 kasutusjuhend

Pakendeid saab taaskasutada või suunata materjaliringlusse. Pakkematerjalid, mida te enam ei vaja, tuleb nõuetekohaselt kõrvaldada. Kui märkate seadme pakendist väljavõtmisel transpordikahjustusi, võtke viivitamatult ühendust oma edasimüüjaga.



#### HOIATUS

Jälgige, et pakendikile ei satuks laste kätte! Lämmisohut!

### Täname

usalduse eest ja õnnitleme ostu puhul! **medisana jalamassaaživanniga** saate pärast pikka päeva oma jalgu hellitada ja lõõgastada. Teil on võimalik nautida massaažiga jalavanni, mis kestab umbes 10 kuni 15 minutit ning mida võib päevas üks kuni kaks korda läbi viia. Jälgige tingimata, et seade oleks täielikult jahtunud, enne kui seda uuesti kasutama hakkate.



#### TÄHELEPANU

Veenduge, et kasutate **medisana** jalamassaaživanni kindlal tasasel pörandapinnal, mis ei ole niiskuse suhtes tundlik. Ärge mitte kunagi kasutage vahutavaid vannilisandeid, vannisooli ega õlisid. **Seadet ei tohi kunagi kasutada ilma veeta!**

### Seadme ülespanek

Vajutage jalamassaaživanni põhja allapoole, hoides samal ajal seadme ülemist serva paigal. Jalamassaaživann on täielikult volditud, kui selle kogukõrgus on u 42 cm. Tõmmake mõlemad üleval hoidvad kaared 7 ette ja allapoole seadmest välja ja keerake need ülespoole. Lükake mõlemad kaared serva alla, nii et need sinna kinni jääksid.

### Kasutamine

Täitke seade sooja või külma veega kuni seadme siseküljele märgitud jooneni 4. Asetage seade tasasele pinnale ja ühendage pistik pistikupesasse. Istuge nüüd mugavalt seadme ette ja lülitage funktsiooninupu 1 abil sisse soovitud funktsioon.

- Funktsiooninuppu üks kord vajutades lülitub sisse elavdav mullivann.
- Veelkordsel vajutamisel funktsiooninupule 1 lülitub sisse ka soojendusfunktsioon (vesi soojendatakse kuni 45 °C kraadini) ja infrapunavalgus.
- Veelkordsel vajutamisel nupule lülituvad funktsioonid välja. Eemaldage võrgupistik pistikupesast ja tühendage jalamassaaživann lohu 6 kaudu.

### Lisamassaaž

Sihipäraselt jalamassaaži toime parandamiseks kasutage massaažirulli 10 ja massaažinuppe 8 jalamassaaživanni põhjas.

### Täiendavad pediküüritarvikud

Koos **medisana jalamassaaživanniga** on teil täiendavalt võimalik kasutada ühte kolmest kaasasolevast pediküüritarvikust. Paigaldage otsik sarvestunud naha eemaldamiseks, harjaotsik või massaažiotsik pediküüriotsiku kinnitusele 2. Hõõruge oma jalgu kerge survega vastu pediküüriotsiku kinnituse küljes olevat otsikut 2. Ärge rakedage liiga tugevat survet. Soovitud kohta jala peal saate masseerida kui muudate jala asendit. Harjaotsiku ja massaažiotsikuga saab jalataldu masseerida ja sarvestunud naha eemaldaja on mõeldud sarvestunud naha õrnaks eemaldamiseks.

### Puhastamine ja hooldus

- Veenduge enne seadme puhastamist, et seade on välja lülitatud ja võrgupistik pistikupesast välja tõmmatud.
- Valage vesi välja ja puhastage jahtunud seadet rätiku ja sobiva desinfektsioonivahendi abil.
- Ärge kasutage puhastamiseks agressiivseid aineid, näiteks lahustit või abrasiivset puhastusvahendit. See võib pealispinda kahjustada.
- Ladustage seadet kuivas jahedas kohas.
- Juhtme murdumise vältimiseks kerige toitejuhe hoolikalt kokku.

### Jäätmekäitlus

Seda seadet ei tohi jäätmekäideldada olmejäätmete hulgas. Iga kasutaja on kohustatud andma kõik elektrilised või elektroonilised seadmed, sõltumata sellest, kas need sisaldavad kahjulikke aineid või mitte, oma linna kogumispunkti või tagastama need poodi, et need saaks keskkonnasõbralikult utiliseerida. Pöörduge utiliseerimise küsimustes oma kohaliku omavalitsuse poole või seadme müüja poole.

### Tehnilised andmed

Nimi ja mudel: **medisana** jalamassaaživann  
Tüüp FS 886  
Toiteallikas: 220–240 V~ 50–60 Hz  
Nimivõimsus: 500 W  
Mõõtmed: u 42,2 x 38,5 x 20,1 cm  
Kaal: u 2,16 kg  
Tootenr: 88381/88392  
EAN-number: 40 15588 88381 1  
40 15588 88392 7

Toote pidevaks edasiarendamiseks jätame endale õiguse teha tehnilisi ja disainilaseid muudatusi.

Selle kasutusjuhendi ajakohase versiooni leiate veebiaadressilt: [www.medisana.com](http://www.medisana.com)

### Garantii / remonditingimused

Pöörduge garantiinõude korral oma edasimüüja või otse teeninduspunkti poole. Kui peaksite seadme posti teel saatma, kirjeldage defekti ja lisage koopia ostudokumendist.

Seejuures kehtivad alljärgnevad garantiitingimused:

1. medisana toodetele kehtib 3-aastane garantii alates ostukuupäevast. Ostukuupäeva tuleb garantiinõude korral tõendada ostukviitungi või arvega.

2. Materjali- või tootmisvigadest tulenevad puudused kõrvaldatakse garantiiperioodil tasuta.

3. Garantiiperiood ei pikene garantii korras väljavahetatud detailidele ega seadmele.

4. Garantii alla ei kuulu:
- a. kõik asjatundmatust kasutamist, nt kasutusjuhendi eiramisest, tingitud kahjud.
  - b. kahjud, mis on tekkinud ostja või volitamata kolmandate isikute poolt teostatud remondi või sekkumiste tagajärjel.
  - c. transpordikahjustused, mis on tekkinud teel tootja juurest tarbija juurde või teeninduspunkti saatmisel;
  - d. loomuliku kulumisega tarvikud.

5. garantii seadmest põhjustatud otseste või kaudsete kahjude tõttu on ka siis välistatud, kui seadme enda kahju kuulub garantii alla.

medisana GmbH, Carl-Schurz-Str. 2,  
41 460 NEUSS, Saksamaa

Teeninduse aadressi leiate eraldisevalt lisalehelt.

# medisana®

## Kāju burbuļvanna

Lietošanas instrukcija - Lūdzu rūpīgi izlasiet!



88311\_88392\_FS886\_06/2021\_Vie.1.1



Nav piemērots mazuļiem (0–3 gadi)!

Simbolu skaidrojums



### SVARĪGI!

Šīs instrukcijas neievērošana var izraisīt smagas traumas vai ierīces bojājumus.



### BRĪDINĀJUMS

Šie brīdinājumi ir jāievēro, lai izvairītos no iespējamām lietotāja savainošanās gadījumiem.



### UZMANĪBU

Šīs norādes ir jāievēro, lai izvairītos no iespējamām ierīces bojājumiem.



### IEVĒRĪBAI

Šīs norādes sniedz jums derīgu papildu informāciju par uzstādīšanu vai lietošanu.



Lietojiet ierīci tikai slēgtās telpās!



II aizsardzības klase

LOT

LOT numurs



Ražotājs



# LV



### Drošības norādījumi

Pirms ierīces lietošanas rūpīgi izlasiet lietošanas instrukciju – īpaši drošības norādījumus – un saglabājiet lietošanas instrukciju turpmākām uzziņām. Nodot ierīci citiem, obligāti iedodiet līdzi arī šo lietošanas instrukciju.



### Barošana

- Pirms pieslēdzat ierīci strāvas padeves avotam, pārliecinieties, vai ierīce ir izslēgta un ierīces tipa datu plāksnītē norādītais elektriskais spriegums atbilst jūsu kontaktligzdas spriegumam.
- Pieslēdziet elektrības kontaktdakšu kontaktligzdai tikai tad, kad ierīce ir izslēgta.
- Ja tīkla kabelis ir bojāts, nekādā gadījumā neturpiniet lietot ierīci. Drošības apsvērumu dēļ tīkla kabeli drīkst nomainīt tikai pilnvarotā servisā.
- Nepieskarieties elektrības kontaktdakšai, ja atrodaties ūdenī, un vienmēr satveriet kontaktdakšu tikai ar sausām rokām.
- Nesniedzieties pēc ierīces, ja tā ir iekritusi ūdenī. Nekavējoties atvienojiet elektrības kontaktdakšu no kontaktligzdas.
- Sargājiet ierīci un tīkla kabeli no karstām virsmām.
- Izvairieties no ierīces saskares ar smailiem vai asiem priekšmetiem.
- Nekad nepārnēsājiet, nevelciet un nepagrieziet ierīci aiz tīkla kabeļa un neiespiediet kabeli.
- Novietojiet tīkla kabeli tā, lai aiz tā nevarētu aizķerties.
- Pēc ierīces lietošanas izslēdziet visas funkcijas un atvienojiet elektrības kontaktdakšu no kontaktligzdas.

### Personas ar īpašām vajadzībām

- Bērni, sākot no 8 gadu vecuma, un personas ar ierobežotām fiziskām, garīgām vai sensorām spējām vai nepietiekamu pieredzi un zināšanām drīkst lietot šo ierīci tādā gadījumā, ja viņiem ir nodrošināta uzraudzība vai viņi ir instruēti par drošu ierīces lietošanu un ar to saistītajiem apdraudējumiem.
- Neļaujiet bērniem rotaļāties ar ierīci.
- Bērni, kas jaunāki par 3 gadiem, nedrīkst lietot šo ierīci, jo viņi nespēj reaģēt uz pārkaršanu.
- Ierīci nedrīkst lietot mazi bērni, kas vecāki par 3 gadiem, izņemot gadījumus, kad kāds no vecākiem vai uzraugoša persona ir iepriekš ar funkcijslēdzi iestatījis drošu siltuma iestatījumu vai bērns ir pietiekami instruēts par drošu ierīces lietošanu.
- Konsultējieties ar ārstu, ja jums ierīces lietošanas laikā rodas ar veselību saistītas sūdzības. Šādā gadījumā nekavējoties pārtrauciet ierīces lietošanu.
- Ja jums ir medicīniskas pēdu problēmas, vēnu saslimšanas vai diabēts, pirms ierīces lietošanas konsultējieties ar savu ārstu. Neskaidru kāju vai pēdu sāpju vai pietūkumu gadījumā, kā arī pēc muskuļu traumām pirms ierīces lietošanas konsultējieties ar savu ārstu.
- Grūtniecības laikā pirms ierīces lietošanas konsultējieties ar savu ārstu.
- Pārtrauciet masāžu, ja lietošanas laikā sajūtas sāpes vai arī ja pēc tam veidojas pietūkumi.
- Ierīcei ir karsta virsma. Personām, kuras nav jutīgas pret karstumu, ierīci jālieto ar atbilstošu piesardzību.

### Ierīces lietošana

- Izmantojiet ierīci tikai atbilstoši lietošanas instrukcijā norādītajam paredzētajam mērķim. Ja ierīce tiek lietota neatbilstoši paredzētajam mērķim, garantija tiek anulēta.
- Ierīce nav paredzēta komerciālai lietošanai, bet gan tikai lietošanai mājas apstākļos.
- Nelietojiet ierīci ārpus telpām vai mitrās telpās.
- Lai lietotu ierīci, novietojiet to uz cietas un līdzenas virsmas, kas ir mitrumizturīga.
- Lietojiet ierīci tikai ar ūdeni un nelietojiet to ar citiem šķidrumiem.
- Nelietojiet nekādas vannas piedevas - nelietojiet putojošas piedevas vai vannas sāli vai eļļas.
- Nestājieties ierīcē stāvus, jo tā nav paredzēta pilna ķermeņa svara noslodzei.
- Nekādā gadījumā nepārklājiet ierīci ekspluatācijas laikā un nelietojiet to zem spilveniem vai segām.
- Ja no ierīces izplūst ūdens, to aizliegts turpināt lietot.

### Apkope un tīrīšana

- Darbības traucējumu gadījumā nelabojiet ierīci pats. Pretējā gadījumā garantija zaudēs savu spēku, kā arī var rasties nopietni riski (uguns, elektrošoks, trauma). Uzticiet remontdarbus tikai sertificētiem servisiem.
- Tīrīšanu un lietotājam atļautos apkopes darbus nedrīkst veikt bērni bez uzraudzības.
- Ierīci nedrīkst iegremdēt ūdenī vai citos šķidrumos.
- Ja šķidrums tomēr iekļūst ierīces iekšpusē, nekavējoties atvienojiet elektrības kontaktdakšu.

### Ierīce un vadības elementi

- 1 Funkcijaustiņš:
  - 1x = BURBUĻVANNA;
  - 2x = BURBUĻVANNA UN SILTUMS, UN SARKANĀ GAISMA;
  - 3x 0 = izslēgts.
- 2 Pedikīra uzliku vieta
- 3 Sildelements
- 4 Maksimālā uzpildes augstuma atzīme
- 5 Aizsargs pret šķakātām
- 6 Tekne ūdens izlīšanai
- 7 Atveramais loks (priekšpuse un aizmugure)
- 8 Masāžas izcīļņi
- 9 Sarkanās gaismas zonas
- 10 Masāžas rullīši (noņemami)

### Piegādes komplekts

Vispirms pārbaudiet, vai ierīcei netrūkst nevienas detaļas un tai nav nekādu bojājumu pazīmju. Ja rodas šaubas, nesāciet lietot ierīci un vērsieties servisā.

Piegādes komplektā ir iekļauts:

- 1 medisana kāju burbuļvanna
- 3 maināmas pedikīra uzlikas (cietās ādas noņēmējs, suka, masāža)
- 1 lietošanas instrukcija

Iepakojšanas materiāli ir pārstrādājami vai ievadāmi atpakaļ izejmateriālu aprītē. Nevajadzīgos iepakojuma materiālus utilizējiet atbilstoši noteikumiem. Iepakojšanas laikā konstatējot transportēšanas bojājumus, lūdzu, nekavējoties sazinieties ar tirgotāju.



### BRĪDINĀJUMS

Nodrošiniet, lai bērni nevarētu piekļūt izstrādājuma iepakojšanai izmantotajām plēvēm! Nosmakšanas risks!

### Liels paldies

par uzticēšanos un apsveicam!

Ar **medisana kāju burbuļvanniņu** pēc garas darba dienas varat palutināt un atslābināt savas pēdas. Varat atvēlēt apuveni no 10 līdz 15 minūtēm laika kāju vanniņai ar masāžu un veikt to katru dienu vienu vai divas reizes dienā. Bet nodrošiniet, lai pēc katras ierīces lietošanas reizes tā būtu pilnībā atdzisusi, pirms atkārtoti sākat tās lietošanu.



### UZMANĪBU!

Nodrošiniet, ka **medisana** kāju burbuļvanniņa tiek lietota uz cietas, līdzenas grīdas virsmas, kas ir ūdensdroša. Nekādā gadījumā nepievienojiet ūdenim putojošas vannas sāli vai eļļas. Nekādā gadījumā nelietojiet ierīci bez ūdens!

### Ierīces montāža

Nospiediet kāju burbuļvanniņas pamatni uz leju, turot ierīces augšējo gredzenu. Kāju burbuļvanniņa ir pilnībā atlocīta, ja kopējais augstums ir apm. 42 cm. Paveiciet abus paceļamos lokus 7 uz priekšu un aizmuguri no ierīces un paceliet to uz augšu. Paspiediet abus lokus zem gredzena tā, lai loki tur tiktu nofikseti.

### Lietošana

- Iepildiet ierīcē siltu vai aukstu ūdeni līdz iekšpusē atzīmētajai uzpildes līnijai 4. Novietojiet ierīci uz līdzenas pamatnes un ievietojiet elektrības kontaktdakšu kontaktligzdā. Tagad ērti apsēdieties pie ierīces un ar funkcijaustiņu 1 iestatiet vēlamo funkciju.
  - Nospiediet funkcijaustiņu vienu reizi, lai ieslēgtu atdzīvošu burbuļvannu.
  - Nospiediet funkcijaustiņu 1 vēl vienu reizi, lai papildus aktivizētu sildīšanas funkciju (ūdens tiek uzsildīts līdz 45 °C) un sarkano gaismu.
  - Vēlreiz nospiežot taustiņu, visas funkcijas tiek deaktivizētas.

Pēc lietošanas izņemiet elektrības kontaktdakšu no kontaktligzdas un, iztukšojiet kāju burbuļvanniņu, izmantojot tekni 6.

### Papildu masāžas darbība

Izmantojiet masāžas rullīšus 10 un masāžas izcīļņus 8 uz kāju burbuļvanniņas pamatnes, lai precīzi pastiprinātu masāžas iedarbību uz pēdām.

### Papildu pedikīra uzlikas

Ar **medisana kāju burbuļvanniņu** jums ir papildu iespēja izmantot vienu no tīrs komplektā iekļautajām pedikīra uzlikām. Novietojiet pedikīra uzlikas uzstādīšanas vietā 2 cietās ādas noņemšanas uzliku vai masāžas uzliku. Tagad, maigi piespiežot, virziet savas pēdas virs uzlikas pedikīra uzlikas vietā 2. Nespiediet pārāk cieši. Pielietojumu vēlamajā pēdas daļā varat panākt, izmainot pēdas novietojumu. Ar sukas uzliku un masāžas uzliku iespējams veikt pēdas pamatnes masāžu un cietās ādas uzlika ir piemērot saudzīgai cietās ādas noņemšanai.

### Tīrīšana un kopšana

- Pirms tīrīt ierīci, pārliecinieties, vai ierīce ir izslēgta un kontaktdakša ir atvienota no kontaktligzdas.
- Izlejiet ūdeni un iztīriet atdzisušo ierīci ar drāniņu un, ja nepieciešams, ar piemērotu dezinfekcijas līdzekli.
- Neizmantojiet tīrīšanai agresīvas iedarbības vielas, piemēram, šķīdinātāju vai abrazīvo pienu. Pretējā gadījumā virsma var tikt bojāta.
- Glabājiet ierīci sausā, vēsā vietā.
- Rūpīgi saritiniet strāvas kabeli, lai novērstu kabeļa pārrāvumu.

### Utilizācija



Šo ierīci aizliegts izmest sadzīves atkritumos. Katra patērētāja pienākums ir visas elektriskās vai elektroniskās - neatkarīgi no tā, vai tajās ir bīstamās vielas vai nav - tās tiktu nodotas videi nekaitīgai otrreizējai pārstrādei. Ar jautājumiem par utilizāciju vērsieties jūsu pašvaldības atbildīgajā iestādē vai pie tirgotāja.

### Tehniskie dati

Nosaukums un modelis:	<b>medisana</b> kāju burbuļvanniņa Tips FS 886
Barošana:	220-240 V~ 50-60 Hz
Nominālā jauda:	500 W
Izmēri:	apm. 42,2 x 38,5 x 20,1 cm
Svars:	apm. 2,16 kg
Preces Nr.:	88381/88392
EAN numurs:	40 15588 88381 1 40 15588 88392 7

Lai nepārtraukti uzlabotu mūsu izstrādājumus, paturam tiesības veikt tehniskas un vizuālas izmaiņas.

Jaunākā šīs lietošanas instrukcijas versija ir pieejama vietnē [www.medisana.com](http://www.medisana.com)

### Garantija/remonta noteikumi

Garantijas gadījumā, lūdzu, griezieties savā specializētajā veikalā vai tieši servisa centrā. Ja vēlaties ierīci nosūtīt remontēšanai, norādiet bojājumu un pievienojiet iegādes dokumenta kopiju.

Tādā gadījumā spēkā ir tālāk norādītie garantijas noteikumi.

1. Uzņēmuma medisana izstrādājumiem tiek piešķirta 3 gadu garantija, sākot no iegādes datuma. Iegādes datums garantijas gadījumā jāapliecina ar pirkuma čeku vai rēķinu.

2. Materiālu vai ražošanas kļūmes garantijas darbības laikā tiek novērstas bez maksas.

3. Veicot garantijas remontu, garantijas darbības laiks netiek pagarināts ne ierīcei, ne arī nomainītajam detaļam.

4. Garantija neattiecas uz:

- visiem bojājumiem, kas ir radušies noteikumiem neatbilstošas lietošanas dēļ, piemēram, neievērojot lietošanas instrukciju;
- bojājumiem, kas ir radušies pircēja vai nepiederošu trešo personu veikta remonta vai iejaukšanās dēļ;
- transportēšanas bojājumiem, kas ir radušies ceļā no ražotāja līdz patērētājam vai arī nosūtot klientu apkalpošanas dienestam;
- piederumiem, kuri ir pakļauti normālam nolietojumam.

5. Ražotājs neuzņemas atbildību par tiešiem vai netiešiem secīgajiem bojājumiem, kurus ir radījis ierīce arī tādos gadījumos, ja ierīces bojājums tiek atzīts kā garantijas gadījums.



medisana GmbH, Carl-Schurz-Str. 2,  
41460 NEUSS, Vācija

Servisa adrese ir norādīta atsevišķajā pavaddokumentā.

# medisana®

## Sūkurinė pėdų vonelė

Naudojimo instrukcija Atidžiai perskaitykite!



Netinka kūdikiams (0-3 metų)!

Simbolių paaiškinimas



### SVARBU

Nesilaikant pateiktų nurodymų galima galimai sunkiai susižeisti arba padaryti didelės žalos prietaisui.



### ĮSPĖJIMAS

Laikykitės įspėjimų nurodymų, norėdami išvengti galimų naudotojo sužeidimų.



### DĖMESIO

Laikykitės šių nurodymų, norėdami išvengti galimų prietaiso pažeidimų.



### PASTABA

Šie nurodymai jums suteikia naudingos papildomos informacijos apie įrengimą ir naudojimą.



Prietaisą naudokite tik uždaroje patalpoje!

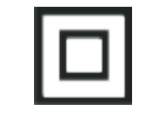

II apsaugos klasė



Partijos numeris



Gamintojas



## LT

Saugos nurodymai

Prieš naudodami prietaisą, atidžiai perskaitykite naudojimo instrukciją, ypač jos saugos nurodymus, ir ją išsaugokite, kad galėtumėte pasiskaityti vėliau. Perduodami prietaisą tretiesiems asmenims, būtinai perduokite ir šią naudojimo instrukciją.



### apie maitinimą

- Prieš įjungdami prietaisą į maitinimo tinklą, atkreipkite dėmesį į tai, kad jis būtų išjungtas ir kad duomenų lentelėje nurodyta elektros įtampa atitiktų jūsų kištukinio lizdo įtampą.
- Tinklo kištuką į kištukinį lizdą junkite tik tuomet, kai prietaisas išjungtas.
- Jei tinklo laidas pažeistas, prietaiso daugiau naudoti negalima. Dėl saugumo priežasčių tinklo laidą pakeisti gali tik įgaliotos klientų aptarnavimo tarnybos.
- Nelieskite tinklo kištuko stovėdami vandenyje, kištuką imkite tik sausomis rankomis.
- Negriebkite prietaiso, jei jis įkrito į vandenį. Iškart ištraukite tinklo kištuką.
- Saugokite prietaisą, įskaitant tinklo laidą, nuo karštų paviršių.
- Stebėkite, kad prietaisas nesiliestų su smailais arba aštriais daiktais.
- Niekada neneškite, netraukite ir nesukite prietaiso, paėmę už tinklo laido, ir laido neprispauskite.
- Tinklo laidą padėkite taip, kad už jo niekas neužkliūtų.
- Panaudoję išjunkite visas funkcijas ir iš kištukinio lizdo ištraukite kištuką.

### Dėl ypatingų asmenų

- Šį prietaisą gali naudoti vyresni, nei 8 metų vaikai ir sutrikusių fizinių, juslinių ar protinių gebėjimų asmenys arba mažai žinių ir patirties turintys asmenys, prižiūrimi arba išmokyti saugiai naudoti prietaisą ir supranta, kokių pavojų gali kilti.
- Vaikams su prietaisu žaisti draudžiama.
- Šį prietaisą draudžiama naudoti vaikams, jaunesniems nei 3 metai, nes jie negali tinkamai reaguoti į perkaitimą.
- Prietaisu draudžiama naudotis ir vaikams, vyresniems nei 3 metai, nebent, funkcinį jungiklį reguliuoja vienas iš tėvų arba prižiūrintis asmuo arba vaikas yra pakankamai apmokytas saugiai naudoti prietaisą.
- Jei naudojant atsirastų sveikatos nusiskundimų, pasitarkite su savo gydytoju. Šiuo atveju iškart nustokite naudoti prietaisą.
- Jeigu turite medicininių pėdų problemų, venų susirgimų arba sergate diabetu, prieš naudodami prietaisą turėtumėte pasitarti su savo gydytoju. Jeigu kojose ar pėdose jaučiate nepaaiškinamus skausmus arba yra tinimai bei po raumens sužeidimo, turėtumėte taip pat pasikonsultuoti su savo gydytoju.
- Jeigu laukiatės kūdikio, prieš naudojant prietaisą rekomenduojame pasikonsultuoti su gydytoju.
- Masažą tuoj pat nutraukite, jei jo metu jaučiate skausmą, o po to atsiranda tinimai.
- Prietaiso paviršius įkaitęs. Karščiui nejautrūs asmenys prietaisą turėtų naudoti ypatingai atsargiai.

### apie prietaiso naudojimą

- Prietaisą naudokite tik pagal naudojimo instrukcijoje aprašytą paskirtį. Prie taisyklą naudokite tik pagal naudojimo instrukcijoje aprašytą paskirtį. Naudojant ne pagal paskirtį, garantija negalioja.
- Prietaisas skirtas ne komerciniam, o tik privačiam naudojimui.
- Prietaiso nenaudokite lauke arba drėgnose patalpose.
- Norėdami naudoti, prietaisą pastatykite ant tvirto ir lygaus bei drėgmei atsparaus paviršiaus.
- Į prietaisą pilkite tik vandenį, o ne kitus skysčius.
- Nenaudokite vonios, putojančių priedų arba vonios druskų ar aliejų.
- Ant prietaiso neatsistokite, nes jis nenumatytas atlaikyti viso kūno apkrovą.
- Naudodami prietaisą niekuomet jo neuždenkite ir nenaudokite po pagalve arba antklode.
- Jei iš prietaiso teka vanduo, jo daugiau nenaudokite.

### apie priežiūrą ir valymą

- Jei prietaisas sugedo, netaisykite jo patys. Tokiu atveju ne tik nebūtų taikoma garantija, bet gali kilti ir rimtų pavojų (ugnis, elektros smūgis, sužeidimas). Remonto darbus paveskite atlikti tik įgaliotoms klientų aptarnavimo tarnyboms. Remonto darbus paveskite atlikti tik įgaliotoms klientų aptarnavimo tarnyboms.
- Valymo ir naudotojo atliekamų techninės priežiūros darbų neleidžiama atlikti neprižiūrimiems vaikams.
- Prietaiso niekada nenardinkite į vandenį arba kitus skysčius.
- Jei į prietaiso vidų vis tiek patektų skysčio, iškart ištraukite tinklo kištuką.

### Prietaisas ir valdymo elementai

- 1 Funkcijų mygtukas:
  - 1x = SŪKURINĖ VONELĖ
  - 2x = SŪKURINĖ VONELĖ, ŠILDYMAS, RAUDONA ŠVIESA
  - 3x = išjungta
- 2 pedikiūro antgalio įstatymo vieta
- 3 šildymo elementas
- 4 didžiausio užpildymo lygio žyma
- 5 apsauga nuo purškimo
- 6 vandens išpylimo lovelis
- 7 pastatymo lankai (priekinė ir galinė pusė)
- 8 masažuojantys iškilumai
- 9 raudonos šviesos laukai
- 10 masažuojantys ritinėliai (išimami)

### Pristatomas komplektas

Pirmiausia patikrinkite, ar netruksta prietaiso dalių ir ar prietaisas nepažeistas. Jei abejojate, prietaiso nenaudokite ir kreipkitės į savo prekybininką arba klientų aptarnavimo tarnybą.

Pakuotės turinį sudaro:

- 1 **medisana** sūkurinė pėdų vonelė
- 3 keičiami pedikiūro antgaliai (suragėjusios odos šveitiklis, šepetys, masažinis antgalis)
- 1 naudojimo instrukcija

Pakuotės yra perdirstamos ir gali būti grąžinamos į žaliavų surinkimo punktą. Jau nenaudojamą pakuotės medžiagą pašalinkite laikydamiesi taisyklių. Jei išpakavę pastebėjote transportavimo pažeidimų, nedelsdami susisieki su savo pardavėju.

**ĮSPĖJIMAS**  
Saugokite, kad pakuotės plėvelė nepatektų į vaikų rankas. Kyla pavojus uždusti!

### Nuoširdžiai dėkojame

už jūsų pasitikėjimą ir sveikinimą! Naudodami **medisana sūkurinę pėdų vonelę** po ilgos dienos galėsite palepinti savo pėdas ir atsipalaiduoti. Pėdų vonelės su masažo funkcija procedūrai galite skirti maždaug 10–15 minučių ir procedūrą atlikti vieną du kartus per dieną. Tačiau atkreipkite dėmesį, kad kas kartą panaudoję prietaisą ir ketindami jį vėl naudoti, jam leistumėte visiškai atvėsti.



### DĖMESIO!

Įsitikinkite, kad jūsų „**medisana**“ sūkurinė pėdų vonelė naudojama ant tvirto, lygaus, drėgmei atsparaus paviršiaus. Niekada nenaudokite putojančių vonios priedų arba vonios druskų ar aliejų. **Prietaiso niekada nenaudokite į jį neįpylę vandens!**

### Prietaiso sudėjimas

Paspauskite sūkurinės pėdų vonelės dugną žemyn, prilaikydami viršutinį prietaiso žiedą. Sūkurinė pėdų vonelė visiškai išlankstyta, kai jos bendras aukštis yra 42 cm. Patraukite abu pastatymo lankus 7 į priekį ir atgal ir juos užlenkite. Abu lankus suspauskite po žiedu, kad lankai toje vietoje užsifiksuotų.

### Naudojimas

Į prietaisą pripilkite šilto arba šalto vandens iki pažymėtos užpildymo linijos viduje 4. Prietaisą pastatykite ant lygaus paviršiaus ir kištuką įjunkite į kištukinį lizdą. Patogiai atsėskite prieš prietaisą ir funkcijų mygtuku 1 pasirinkite pageidaujama funkciją.

- Vieną kartą paspauskite funkcijų mygtuką, kad įjungtumėte gaivinancią sūkurinę vonelę.
- Paspauskite funkcijų mygtuką 1 dar kartą, kad papildomai įjungtumėte šildymo funkciją (vanduo sušildomas iki 45 °C) ir, kad įsijungtų raudona šviesa.
- Jei mygtuką paspausite dar kartą, visas funkcijas išjungs.

Panaudoję prietaisą kištuką ištraukite iš kištukinio lizdo ir iš pėdų sūkurinės pėdų vonelės išpilkite vandenį per lovelį 6.

### Papildomas masažo poveikis

Jeigu norite tikslingai sustiprinti masažo poveikį pėdoms, sūkurinės pėdų vonelės dugne naudokite masažuojančius ritinėlius 10 ir masažuojančius iškilumus 8.

### Papildomi pedikiūro antgaliai

Naudodami „**medisana**“ sūkurinę pėdų vonelę, galite papildomai naudoti vieną iš trijų komplekte esančių pedikiūro antgalių. Pedikiūro antgalio uždėjimo vietoje 2 uždėkite suragėjusios odos šveitimo antgalį, šepetį arba masažuojantį antgalį. Į antgalį pedikiūro antgalio uždėjimo vietoje 2 švelniai spausdami trinkite savo pėdas. Nespauskite per stipriai. Keisdami pėdos padėtį galite veikti pageidaujama pėdos dalį. Naudodami šepetį antgalį ir masažinį antgalį galite masažuoti pėdas, o suragėjusios odos šalinimo antgalis pašalins suragėjusią odą.

### Valymas ir priežiūra

- Prieš pradėdami valyti prietaisą, įsitikinkite, kad prietaisas išjungtas ir iš elektros tinklo ištrauktas kištukas.
- Vandeni išpilkite ir atvėsusį prietaisą išvalykite šluoste ir jei reikia, dezinfekuokite tinkama priemone.
- Nenaudokite agresyvių medžiagų, pvz., skiediklio arba šveitimo pienelio. Tai gali neigiamai paveikti paviršių.
- Prietaisą saugokite sausoje, vėsioje vietoje.
- rūpestingai svyniokite elektros laidą, kad būtų išvengta laido lūžių.

### Utilizavimas

Šio prietaiso negalima išmesti kartu su kitomis buitėmis atliekomis. Kiekvienas naudotojas privalo visus elektros arba elektroninius prietaisus, nepriklausomai nuo to, ar juose yra nuodingų medžiagų, ar ne, perduoti savivaldybės arba komerciniams surinkimo punktams, kad jie būtų tinkamai sutvarkyti ir neužterštų gamtos. Dėl utilizavimo kreipkitės į savo savivaldybės pareigūnus arba į savo prekybininką.

### Techniniai duomenys

Pavadinimas ir modelis: **medisana** sūkurinė pėdų vonelė  
Tipas FS 886  
220-240 V~ 50-60 Hz  
500 W  
maždaug 42,2 x 38,5 x 20,1 cm  
maždaug 2,16 kg  
88381/88392  
EAN numeris: 40 15588 88381 1  
40 15588 88392 7

Nuolat tobulindami savo gaminius, pasilieiname teisę atlikti techninius ir optinius pakeitimus.

Aktualią šios naudojimo instrukcijos redakciją rasite adresu [www.medisana.com](http://www.medisana.com).

### Garantijos / remonto sąlygos

Garantinio aptarnavimo atveju kreipkitės į savo specializuotą parduotuvę arba tiesiai į klientų aptarnavimo tarnybą. Jei prietaisą prireikėtų atsiųsti, nurodykite trūkumą ir pridėkite pirkimo čekio kopiją.

Galioja šios garantinės sąlygos:

1. „**medisana**“ gaminiams nuo pardavimo datos suteikiama 3 metų trukmės garantija. Garantiniu atveju pardavimo data reikia įrodyti pirkimo kvitu arba sąskaita faktūra.

2. Su medžiagų arba gamybos klaidomis susiję trūkumai garantiniu laikotarpiu šalinami nemokamai.

3. Atlikus garantinį aptarnavimą, garantijos laikas nepratęsiamas nei prietaisui, nei pakeistam konstrukciniam elementui.

4. Garantija netaikoma:
- a) bet kokiems pažeidimams, kurie atsirado netinkamai elgiantis su prietaisu, pvz., nesilaikant naudojimo instrukcijos.
  - b) pažeidimams, kuriuos galima susieti su pirkėjo arba leidimo neturinčių trečiųjų asmenų atliktu remontu arba pakeitimais;
  - c) transportavimo pažeidimams, atsiradusiems pakeliui iš gamintojo pas vartotoją arba siunčiant prietaisą į techninės priežiūros tarnybą;
  - d) natūraliai nusidėvintiems priedams.

5. Atsakomybė už tiesioginę ar netiesioginę žalą, atsiradusią dėl prietaiso, netaikoma ir tuomet, kai prietaiso žala pripažįstama garantiniu atveju.



„medisana“ GmbH“, Carl-Schurz-Str. 2,  
41460 NEUSS, Vokietija

Klientų aptarnavimo tarnybos adresą rasite atskirai pridėtame lapelyje.

# medisana®

## Гидромассажная ванночка для ног

Руководство по использованию - Внимательно прочтите!

88311\_88392\_FS 886 05/2021 Ver. 1.1



Не подходит для маленьких детей (0-3 лет)!

Условные обозначения



### ВАЖНО

Несоблюдение этого руководства может привести к серьезным травмам или повреждению устройства.



### ПРЕДУПРЕЖДЕНИЕ

Необходимо соблюдать эти предупреждения, чтобы избежать возможного травмирования пользователя.



### ВНИМАНИЕ

Необходимо соблюдать эти указания, чтобы избежать возможного повреждения устройства.



### ПРИМЕЧАНИЕ

Эти примечания предоставляют вам дополнительную полезную информацию для установки или для эксплуатации.



Используйте устройство только в закрытых помещениях!



Класс защиты II

LOT

Номер партии



Производитель



**Указания по технике безопасности**  
**Перед использованием устройства внимательно прочитайте это руководство по использованию, в частности, указания по безопасности, и сохраните руководство для дальнейшего использования. При передаче прибора третьим лицам передайте им также обязательно и настоящее руководство.**



### Электропитание

- Перед тем как подсоединить устройство к сети убедитесь, что оно выключено и что напряжение сети, указанное на фирменной табличке, соответствует напряжению в вашей электросети.
- Подсоединять блок питания к сети следует только при выключенном устройстве.
- Запрещается использовать устройство, если поврежден сетевой кабель. В целях безопасности замена сетевого кабеля должна производиться авторизованной сервисной службой.
- Не прикасайтесь к сетевой вилке, если вы находитесь в воде, беритесь за штепсельную вилку только сухими руками.
- Не хватайте руками устройство, которое упало в воду. Немедленно вытащите сетевую штепсельную вилку.
- Оберегайте устройство и сетевой шнур от горячих поверхностей.
- Не допускайте контакта устройства с колющими или режущими предметами.
- Не переносите, не тяните и не поворачивайте устройство за сетевой шнур и не пережимайте кабель.
- Располагайте сетевой кабель таким образом, чтобы исключить опасность спотыкания.
- После использования отключите все функции и вытащите штепсельную вилку из розетки.

### Для особых категорий пользователей

- Это устройство может использоваться детьми с 8 лет и старше, а также людьми с пониженными физическими, сенсорными или психическими способностями, или недостатком опыта и знаний, если они находятся под присмотром, или их ознакомили с безопасным использованием устройства, и они осознают исходящие от устройства опасности.
- Не позволяйте детям играть с устройством.
- Дети до 3 лет не должны пользоваться этим устройством, так как они неспособны реагировать на перегрев.
- Устройство не должно использоваться маленькие дети старше 3 лет, кроме случая, когда переключатель режимов настраивают родители или воспитатели, или если ребенок надлежащим образом обучен, как безопасно пользоваться устройством.
- Если во время использования у вас возникли проблемы со здоровьем, проконсультируйтесь со своим врачом. В этом случае немедленно прекратите использование устройства.
- Если у вас есть медицинские проблемы с ногами, если вы страдаете венозными заболеваниями или диабетом, перед использованием устройства проконсультируйтесь со своим врачом. Если вы ощущаете необъяснимую боль или заметили отеки ног или стоп, или ранее вами была перенесена травма мышц, перед использованием вам следует проконсультироваться с врачом.
- В случае беременности желательно перед использованием проконсультироваться с врачом.
- Если вы испытываете боль или после использования возникает отечность, прекратите массаж.
- Устройство имеет горячую поверхность. Лицам с повышенной чувствительностью к горячему, следует пользоваться устройством с особой осторожностью.

### Для использования устройства

- Используйте устройство только по назначению, следуя инструкциям в руководстве по использованию. При использовании не по назначению теряется право на гарантию.
- Устройство не предназначено для коммерческого использования, а только для домашнего использования.
- Не используйте устройство под открытым небом или во влажных помещениях.
- Для пользования устройством, поставьте его на пол на устойчивую, ровную поверхность, которая не боится воздействия влаги.
- Заполняйте устройство только водой и не пользуйтесь другими жидкостями.
- Не используйте средства для ванн, пенообразующие добавки, соли для ванн или масла.
- Не становитесь ногами в устройство, так как оно не рассчитано на нагрузку всей массы тела.
- Ни в коем случае во время использования не накрывайте устройство и не используйте устройство под одеялом или под подушкой.
- Если возникла утечка воды из устройства, запрещается дальнейшая эксплуатация устройства.

### Обслуживание и очистка

- В случае неполадок не ремонтируйте устройство самостоятельно. Это не только аннулирует гарантию, но и может привести к серьезным опасностям (пожар, поражение электрическим током, травмирование). Ремонт должен осуществлять только уполномоченные сервисные организации.
- Очисткой и самостоятельным обслуживанием не должны заниматься дети без присмотра.
- Ни в коем случае не погружайте устройство в воду или другие жидкости.
- Если в устройство все же попала жидкость, немедленно вытащите вилку из розетки.

### Устройство и элементы управления

- 1 Функциональная кнопка:
- 1x = ГИДРОМАССАЖ
- 2x = ГИДРОМАССАЖ, ТЕПЛО И КРАСНЫЙ СВЕТ
- 3x = выкл.

- 2 Место насадки для педикюра
- 3 Нагревательный элемент
- 4 Метка максимального уровня заполнения
- 5 Защита от брызг
- 6 Углубление для слива воды
- 7 Опорные скобы (передняя и задняя)
- 8 Массажные бугорки
- 9 Красная подсветка
- 10 Массажные ролики (съёмные)

### Комплект поставки

Прежде всего проверьте комплектность прибора и нет ли у него повреждений. В случае сомнений не пользуйтесь устройством и обратитесь в сервисный центр.

В комплект поставки входят:

- 1 Гидромассажная ванночка для ног **medisana**
- 3 сменных насадки для педикюра (для удаления ороговевшей кожи, щетка, массажная насадка)
- 1 руководство по применению

Упаковочные материалы подлежат вторичной переработке и могут быть возвращены в цикл повторного использования сырья. Утилизируйте, пожалуйста, надлежащим образом ненужные упаковочные материалы. Если при распаковке вы заметите повреждения изделия, возникшие при перевозке, немедленно свяжитесь со своим торговым представителем.



### ПРЕДУПРЕЖДЕНИЕ

Следите за тем, чтобы упаковочная пленка не попала в руки детей. Она может стать причиной удушья!

### Большое спасибо

за доверие и желаем всего наилучшего!

С помощью **гидромассажной ванночки для ног medisana** вы сможете дать своим ногам отдохнуть и расслабиться после долгого дня. Вы можете принимать ванну для ног с массажем в течение приблизительно 10 - 15 минут один или два раза в день. Однако после каждого использования вы должны убедиться, что устройство полностью остыло, прежде чем снова им воспользоваться.



### ВНИМАНИЕ

Убедитесь, что ваша гидромассажная ванночка для ног **medisana** установлена на устойчивой и ровной поверхности, которая не боится воздействия влаги. Ни в коем случае не используйте пенящиеся средства для принятия ванны, соли или масла для ванн. Ни в коем случае не используйте устройство без воды!

### Наращивание устройства

Нажмите вниз днище гидромассажной ванночки для ног, удерживая за верхнее кольцо устройства. Гидромассажная ванночка для ног будет полностью раскрыта, когда общая высота будет около 42 см. Вытащите из устройства обе опорные скобы **7** вперед и назад и откиньте их вверх. Вдавите обе скобы под кольцо, чтобы они там зафиксировались.

### Применение

Наполните устройство теплой или холодной водой до отметки с внутренней стороны **4**. Установите устройство на ровную поверхность и вставьте штепсельную вилку в розетку. Теперь сядьте удобнее перед устройством и при помощи функциональной кнопки **1** установите желаемый режим.

- Чтобы включить бодрящий гидромассаж, нажмите функциональную кнопку один раз.
- Чтобы включить функцию нагрева, нажмите функциональную кнопку **1** еще раз (вода нагревается до 45°C), при этом загорится красный свет.
- Еще одно нажатие кнопки отключает все функции. После использования вытащите сетевую вилку питания из розетки и слейте воду из гидромассажной ванночки для ног через углубление **6**.

### Дополнительное массажное воздействие

Чтобы усилить массажное воздействие на ступни, используйте массажные ролики **10** и массажные бугорки **8** на дне гидромассажной ванночки для ног.

### Дополнительные насадки для педикюра

Вместе с **гидромассажной ванночкой для ног medisana** вы можете использовать одну из трех прилагаемых насадок для педикюра. Установите насадку для удаления ороговевшей кожи, щеточную насадку или массажную насадку на место насадки для педикюра **2**. Теперь осторожно трите ногами с мягким нажимом о насадку для педикюра **2**. Не давите слишком сильно. Изменяя положение стопы, вы можете воздействовать на нужные участки стопы. С помощью щеточной насадки или массажной насадки можно массировать подошвы, а насадка для удаления ороговевшей кожи предназначена для мягкого удаления мозолей.

### Очистка и уход

- Перед началом очистки устройства убедитесь, что оно выключено, а сетевая вилка отсоединена от электрической розетки.
- Вылейте воду и очистите остывшее устройство тканью, при необходимости протрите подходящим дезинфицирующим средством.
- Не используйте для очистки агрессивные вещества, такие как растворитель или чистящее молочко. Они могут повредить поверхность.
- Храните прибор в сухом прохладном месте.
- Сматывайте кабель питания осторожно, чтобы избежать обрыва кабеля.

### Утилизация



Данное устройство нельзя утилизировать вместе с домашним мусором. Каждый потребитель обязуется сдавать все электрические и электронные устройства, вне зависимости, содержат они вредные вещества или нет, в сборные пункты своего города либо в торговые пункты, чтобы их смогли утилизировать, не нанося вреда окружающей среде. По вопросам утилизации обратитесь в вашу коммунальную службу или к дилеру.

### Технические характеристики

Название и модель:	Гидромассажная ванночка для ног <b>medisana</b> Тип <b>FS 886</b>
Электропитание:	220-240 В~ 50-60 Гц
Номинальная мощность:	500 Вт
Размеры:	прибл. 42,2 x 38,5 x 20,1 см
Вес:	прибл. 2,16 кг
Артикульный №	88381/88392
Номер EAN:	40 15588 88381 1 40 15588 88392 7

В процессе постоянного усовершенствования продукции мы сохраняем за собой право изменять конструкцию и технические параметры.

Текущую версию этого руководства можно найти на сайте [www.medisana.com](http://www.medisana.com)

### Условия гарантии и ремонта

В гарантийных случаях обращайтесь к своему торговому представителю или непосредственно в сервисный центр. Если вы высылаете обратно некачественный прибор, опишите неисправность и приложите копию чека на покупку.

При этом действуют следующие условия гарантии:

1. Гарантийный срок на продукцию **medisana** составляет 3 года с даты покупки. В гарантийном случае дата продажи должна подтверждаться с помощью чека на покупку или счета-фактуры.

2. Неисправности из-за дефектов материалов или производственного брака в течение гарантийного срока устраняются бесплатно.

3. Оказание гарантийных услуг не продлевает срок гарантии ни на устройство, ни на замененные детали.

4. Гарантия не распространяется:  
 а. на все неисправности, возникшие из-за ненадлежащего обращения с устройством, например, из-за несоблюдения руководства по использованию;  
 б. на неисправности, возникшие из-за ремонта или вмешательства в устройство покупателя или посторонних лиц;  
 с. на повреждения изделия, возникшие в процессе его транспортировки от производителя до потребителя или при пересылке его в сервисный центр;  
 д. на детали, подвергшиеся естественному износу.

5. Исключается ответственность за прямой или косвенный ущерб, вызванный устройством, даже если поломка устройства признана гарантийным случаем.



medisana GmbH, Carl-Schurz-Str. 2,  
41460 NEUSS, DEUTSCHLAND

Адреса сервисных центров можно найти на отдельном листе приложения.