

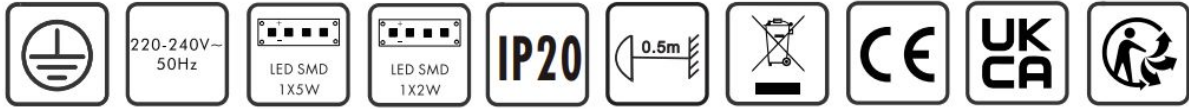

# KLEGU

## Wandlamp met oplader



①

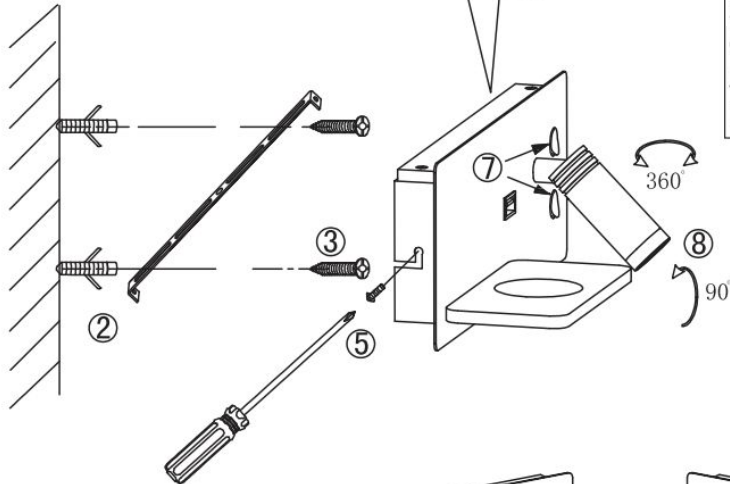
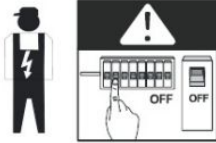

Wall lamp  
780lm Module  
5W LED  
170lm Module  
2W LED  
649lm Lamp  
220-240V~50Hz  
3500K  
CRI>80  
50000 h  
15000 ON/OFF

⑥

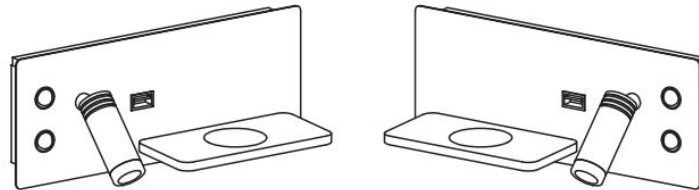
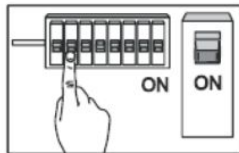

Overall Sizes:

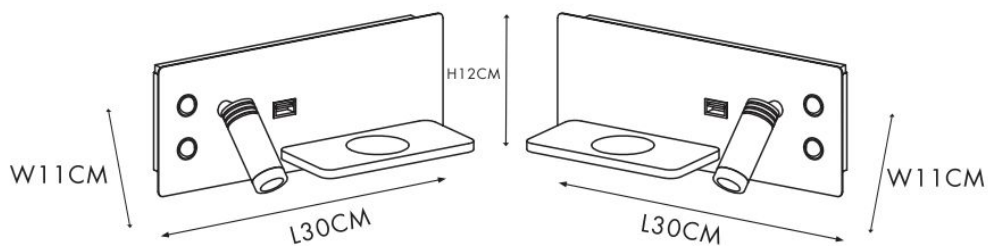

## Houdt graag rekening met de volgende punten:

Lees alstublieft de gebruiksaanwijzing en onderstaande informatie zorgvuldig door voordat u dit product installeert of gebruikt.

Bewaar deze gebruikershandleiding voor toekomstig gebruik.

- **Attentie!** Wandlampen zijn uitsluitend geschikt voor montage aan de wand
- De armaturen mogen alleen geïnstalleerd worden door geautoriseerde en gekwalificeerde technici volgens de geldende voorschriften voor elektrische installatie.
- Onderhoud aan de armaturen is beperkt tot hun oppervlakken. Tijdens het onderhoud mag geen vocht in contact komen met enig deel van de aansluitklemmen of spanningsregelende onderdelen.
- De elektrische voeding moet aan het begin worden uitgeschakeld, bij voorkeur via een schakelaar in de verdeelkast, voordat enige installatie, onderhoud of reparatiewerkzaamheden worden uitgevoerd.
- Buitenverlichting mag niet tijdens regen geïnstalleerd worden.
- Houd rekening met de minimale afstand tot andere objecten en de benodigde ruimte rond de armatuur.
- Raadpleeg bij twijfel een professional, met inachtneming van lokale installatievereisten. Sommige landen bepalen dat verlichting alleen door geregistreerde installateurs geïnstalleerd mag worden.
- Klemmen in elektrische aansluitingen moeten voldoende aangedraaid zijn. Dit geldt met name voor 12V laagspanningsgeleiders.
- Wacht bij het vervangen van een halogeenlamp tot deze is afgekoeld, minimaal 5 minuten.
- Reinig met een schone, droge doek of borstel, gebruik geen oplosmiddelen of schuurmiddelen. Vermijd vocht op alle elektrische componenten.
- Houd rekening met alle beschikbare technische informatie.
- De fabrikant staat niet garant voor verwonding of schade die het gevolg is van een onvakkundig gebruik van de lamp
- Let op de symbolen bij het aansluiten van draden:

N = Neutraal L = Fase =  Aarde

***Wij wensen u veel gebruiksgemak met onze producten,  
Team Klegu***