

PHILIPS

Altoparlante
wireless

TAS2505

Manuale utente



Registrare il prodotto e richiedere assistenza all'indirizzo
www.philips.com/support

Sommario

1	Importante	2
	Sicurezza	2

2	Il tuo altoparlante wireless	3
	Introduzione	3
	Contenuto della confezione	3
	Panoramica dell'altoparlante	3

3	Muovere i primi passi	4
	Caricare la batteria integrata	4
	Accensione / Spegnimento	4

4	Riproduzione da dispositivi Bluetooth	5
	Riproduzione da dispositivi Bluetooth	5
	Controllare la riproduzione	5
	Controllare le chiamate	5

5	Informazioni sul prodotto	6
----------	----------------------------------	----------

6	Guida alla risoluzione dei problemi	7
	Informazioni di carattere generale	7
	Bluetooth	7

7	Informativa	8
	Conformità	8
	Cura dell'ambiente	8
	Dichiarazione FCC	8
	Informativa sul marchio	9

I Importante

Sicurezza

Importanti istruzioni sulla sicurezza

- Verificare che la tensione di alimentazione corrisponda alla tensione indicata sul retro o sul lato inferiore dell'unità.
- L'altoparlante non deve essere esposto a gocciolamenti o schizzi.
- Non mettere qualsiasi fonte di pericolo sull'altoparlante (ad esempio: oggetti pieni di liquido, candele accese).
- Verificare che ci sia spazio libero a sufficienza intorno all'altoparlante per garantire una corretta ventilazione.
- Si prega di usare l'altoparlante in modo sicuro, in ambienti con temperatura compresa fra 0°C e 45°C.
- Servirsi unicamente degli allegati e degli accessori indicati dal produttore.

Precauzioni di sicurezza della batteria

- Pericolo di esplosione se la batteria non viene sostituita in maniera corretta. Sostituire solo con lo stesso tipo o tipo equivalente.
- Una batteria (pacco batteria o batteria installata) non deve essere esposta a temperature eccessivamente alte quali luce solare, fuoco e così via.
- Una batteria esposta a temperature estremamente alte o estremamente basse in fase di utilizzo, conservazione o trasporto, oltre a una pressione dell'aria bassa ad altitudine elevata può presentare pericoli di sicurezza.
- Non sostituire una batteria con una di tipo errato, dato che questa operazione potrebbe compromettere eventuali protezioni presenti (ad esempio alcuni tipi di batterie al litio).

- Lo smaltimento di una batteria nel fuoco o in un forno caldo o lo schiacciamento o il taglio meccanico di una batteria sono operazioni che possono provocare un'esplosione.
- Lasciare una batteria in ambienti con temperatura estremamente elevata, oppure in ambienti con pressione dell'aria estremamente bassa è un'operazione che potrebbe causare un'esplosione o una perdita di liquido o gas infiammabile.



Avvertenza

- Non rimuovere mai l'alloggiamento dell'altoparlante.
- Non lubrificare mai nessuna componente di questo altoparlante.
- Mettere questo altoparlante su una superficie in piano, rigida e stabile.
- Non mettere mai questo altoparlante su altri dispositivi elettrici.
- Servirsi dell'altoparlante unicamente in spazi chiusi. Tenere l'altoparlante lontano da acqua, umidità e oggetti pieni di liquido.
- Tenere l'altoparlante lontano dalla luce solare diretta, da fiamme libere o fonti di calore.
- Rischio di esplosione qualora la batteria venga sostituita con una di tipo di non adeguato.

2 Il tuo altoparlante portatile

Congratulazioni per l'acquisto e benvenuti in Philips! Per trarre il massimo vantaggio dall'assistenza fornita da Philips, registrare il proprio prodotto su www.philips.com/welcome.

Contenuto della confezione

Controllare e identificare i seguenti articoli all'interno della confezione:

- Altoparlante
- Cavo USB
- Guida introduttiva
- Foglio di sicurezza
- Garanzia mondiale
- Laccio da collo

Panoramica dell'altoparlante

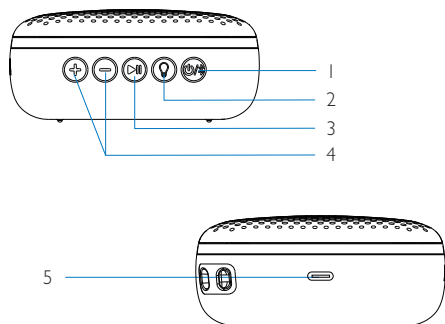

- 1** 
 - Accendere o spegnere l'altoparlante.
 - Controllare il livello della batteria.
 - Mostrare lo stato del Bluetooth.
 - Cancellare le informazioni di associazione Bluetooth.
- 2** 
 - Premere per accendere o spegnere la spia LED multi-colore.
- 3** 
 - In modalità Bluetooth, premere per mettere in pausa o riprendere la riproduzione.
 - In modalità Bluetooth, premere due volte per riprodurre la traccia successiva.
 - Rispondere a una chiamata in arrivo tramite la connessione Bluetooth.
- 4** 
 - Regolare il volume.
- 5** INGRESSO CC
 - Caricare la batteria integrata.

3 Guida introduttiva

Seguire sempre in sequenza le istruzioni di questo capitolo.

Caricare la batteria integrata

L'altoparlante è alimentato da una batteria ricaricabile integrata.

Nota

- Prima dell'uso, caricare completamente la batteria integrata.
- La presa USB-C serve unicamente per la ricarica del dispositivo.
- Sono necessarie indicativamente due ore e mezza per caricare completamente la batteria.
- La batteria ricaricabile ha un numero limitato di cicli di ricarica. La durata di vita della batteria e il numero di cicli di ricarica variano a seconda dell'uso e delle impostazioni.

Collegare la presa USB-C sull'altoparlante a una presa (5V = 1A) usando il cavo USB fornito in dotazione.

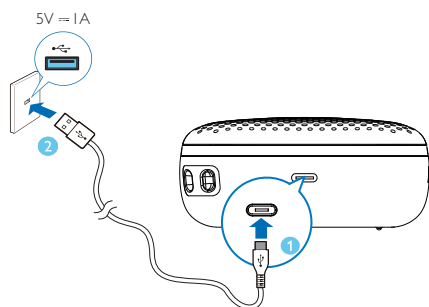

Accensione

- ↳ Quando l'altoparlante è in fase di caricamento, il LED si illumina di colore Rosso fisso.
- ↳ Quando l'altoparlante è completamente carico, il LED si illumina di colore Blu fisso.

Spegnimento

- ↳ Quando l'altoparlante è in fase di caricamento, il LED si illumina di colore Rosso fisso.
- ↳ Quando l'altoparlante è completamente carico, il LED si spegne.

Attenzione

- Rischio di danni all'altoparlante. Verificare che la tensione di alimentazione corrisponda alla tensione stampata sul retro o sul lato inferiore dell'altoparlante.
- Rischio di scossa elettrica! Quando viene scollegato il cavo USB, tirare sempre la presa dalla spina. Non tirare mai il cavo.
- Servirsi unicamente di un cavo USB indicato dal produttore o venduto con l'altoparlante.

Accendere / Spegnere

- Per accendere l'altoparlante, premere e tenere premuto "⏻" per due secondi. Si sentirà il suono del prompt e la spia del LED lampeggia di colore Blu.

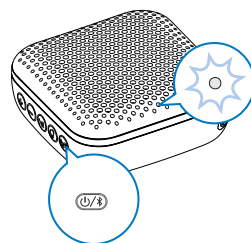

- Per spegnere l'altoparlante, premere e tenere premuto "⏻" per due secondi. Si sentirà il suono del prompt e il LED si spegne.
- Spegnimento automatico dopo 15 minuti qualora non ci sia nessuna connessione Bluetooth.

4 Riproduzione dai dispositivi Bluetooth

Con questo altoparlante sarà possibile ascoltare l'audio dai dispositivi dotati della funzione Bluetooth.

Nota

- L'altoparlante consente di memorizzare fino a un massimo di otto dispositivi associati. Il nono dispositivo associato andrà a sostituire il primo.
- Gli eventuali ostacoli fra l'altoparlante e il dispositivo Bluetooth possono andare a ridurre la portata di funzionamento.
- Tenere alla larga da qualsiasi altro dispositivo elettronico che potrebbe causare interferenze.
- La gamma di funzionamento effettiva fra l'altoparlante e un dispositivo Bluetooth è di indicativamente 20 metri (66 piedi).

Collegare un dispositivo

- 1 Tenere premuto  per 2 secondi per accendere l'altoparlante.
 - » La spia LED lampeggia di colore blu.

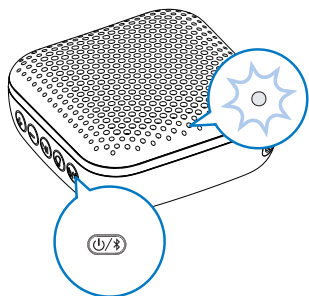

- 2 Sul dispositivo Bluetooth, attivare il Bluetooth e cercare i dispositivi Bluetooth che possono essere associati.
- 3 Selezionare [Philips S2505] visualizzato sul proprio dispositivo per eseguire l'associazione e la connessione. Ove necessario inserire "0000" come password per eseguire l'associazione.

- » Dopo che l'associazione e il collegamento saranno andati a buon fine, si sentirà il suono del prompt e la spia LED si accende di colore blu fisso.
- » Qualora non si riesca a trovare [Philips S2505] sul proprio dispositivo, premere  e tenere premuto per più di tre secondi fino a che non si sente il suono del prompt.

- 4 Riprodurre l'audio sul dispositivo Bluetooth per avviare lo streaming della musica.



Suggerimento

- Sarà possibile usare il dispositivo Bluetooth per controllare la riproduzione.

Spia LED (blu)

Indicatore	Stato di connessione Bluetooth
Lampeggiamento rapido (2Hz)	Associazione in corso
Lampeggiamento lento (1Hz)	Collegamento in corso
Blu fisso	Connesso

Scollegare un dispositivo

- Premere  a breve per scollegare dall'associazione attuale;
- Per cancellare le informazioni di associazione, premere  e tenere premuto per più di 5 secondi fino a che non si sente il suono del prompt.
- Disattivare il dispositivo Bluetooth sul proprio dispositivo; oppure
- Spostare il dispositivo oltre la portata di comunicazione.
 - » Si sentirà il suono del prompt e la spia del LED lampeggia di colore blu.

Nota

- Prima di collegare un altro dispositivo Bluetooth, scollegare come prima cosa il dispositivo attuale.

Ricollegare un dispositivo

Quando si accende l'altoparlante, si ricollegherà automaticamente all'ultimo dispositivo connesso; in caso contrario, selezionare [Philips S2505] sul proprio dispositivo Bluetooth per avviare la connessione.

5 Informazioni sul prodotto



Nota

- Le informazioni sul prodotto sono soggette a variazioni senza preavviso.

Amplificatore

Potenza di uscita nominale	3W RMS
Risposta di frequenza	120Hz - 18kHz
Rapporto segnale/rumore	> 70 dBA

Altoparlante

Impedenza dell'altoparlante	4 ohm
Driver altoparlante	1.75" full range
Sensibilità	> 80dB/m/W

Bluetooth

Versione Bluetooth	V5.0
Profilo Bluetooth	A2DP V1.3, HFP V1.7 AVRCP V1.6
Banda di frequenza Bluetooth	2402-2480 MHz
Portata Bluetooth	20 m (Spazio libero)

Informazioni generali

Alimentazione (erogata tramite presa USB)	5V, 1 A
Batteria integrata ai polimeri di litio	3,7 V, 850mAh
Dimensioni - Unità principale (L × A × P)	91,5 × 91 × 41mm
Peso - Unità principale	0,19 kg
Temperatura ambiente di funzionamento	0°C~40°C
Classe di protezione IP	IP × 7

6 Guida alla risoluzione dei problemi



Avvertenza

- Non rimuovere mai l'alloggiamento del dispositivo.

Per mantenere valida la garanzia, non cercare mai di riparare il sistema da soli. In caso di problemi durante l'utilizzo di questo dispositivo, verificare i seguenti punti prima di rivolgersi all'assistenza. Qualora il problema rimanga irrisolto, andare sulla pagina Web di Philips (www.philips.com/support). Quando si contatta Philips, assicurarsi che il dispositivo sia nelle immediate vicinanze e che il numero di modello e il numero di serie siano disponibili.

Informazioni di carattere generale

Mancanza di alimentazione

- Ricaricare l'altoparlante.

Nessun suono

- Verificare che il dispositivo Bluetooth si trovi nel range operativo effettivo.

Nessuna risposta dall'altoparlante.

- Ricaricare l'altoparlante.

Informazioni sul dispositivo Bluetooth

La qualità audio è scadente dopo la connessione con un dispositivo dotato della funzionalità Bluetooth.

- La ricezione del segnale Bluetooth è scadente: Avvicinare il dispositivo a questo prodotto o rimuovere gli eventuali ostacoli presenti tra loro.

Impossibile trovare [Philips S2505] sul tuo dispositivo per l'associazione.

- Qualora risulti impossibile trovare [Philips S2505] sul proprio dispositivo, tenere premuto il pulsante per 2 secondi per spegnere prima del riavvio, o premerlo per pochi secondi per accedere alla modalità di associazione.

Impossibile collegarsi al dispositivo.

- La funzione Bluetooth del dispositivo non è attivata. Rimandiamo al manuale dell'utente per informazioni su come attivare la funzione.
- Questa unità è già collegata a un altro dispositivo Bluetooth. Scollegare il dispositivo e riprovare.

Il dispositivo associato si collega e si scollega costantemente.

- La ricezione del segnale Bluetooth è scadente. Avvicinare il dispositivo al prodotto o eliminare gli eventuali ostacoli presenti.
- Per alcuni dispositivi la connessione Bluetooth potrebbe essere disattivata automaticamente come modalità di risparmio energetico. Ciò non indica un'anomalia di funzionamento del prodotto.

7 Avviso

Le eventuali variazioni o modifiche apportate a questo dispositivo non espressamente approvate da **MMD Hong Kong Holding Limited** potrebbero invalidare l'autorità dell'utente di utilizzare la strumentazione.

Conformità



Con la presente **TP Vision Europe B.V.** dichiara che questo prodotto è conforme ai requisiti essenziali e ad altre disposizioni correlate della Direttiva 1999/5/CE. La Dichiarazione di conformità è reperibile sul sito www.philips.com/support.

Cura dell'ambiente

Smaltimento di prodotti e batterie obsolete



Questo prodotto è stato progettato e realizzato con materiali e componenti di alta qualità, che possono essere riciclati e riutilizzati.



Questo simbolo indica che il prodotto è conforme alla Direttiva europea 2012/19/UE.



Questo simbolo indica che il prodotto contiene una batteria ricaricabile integrata che è soggetta alla Direttiva Europea 2013/56/UE e non può quindi essere gettata insieme ai normali rifiuti domestici. Si consiglia di portare l'apparecchio

presso un punto di raccolta o un centro assistenza Philips dove un tecnico provvederà alla rimozione della batteria.

Informarsi sul sistema di raccolta differenziata in vigore per i prodotti elettrici ed elettronici, e sulle batterie ricaricabili nella zona in cui si desidera smaltire il prodotto. Seguire le normative locali e non smaltire mai il prodotto e le batterie ricaricabili con i normali rifiuti domestici. Il corretto smaltimento delle batterie ricaricabili e dei prodotti non più utilizzabili aiuta a prevenire l'inquinamento ambientale e possibili danni alla salute.



Attenzione

- La rimozione della batteria incorporata invalida la garanzia e può distruggere il prodotto.

Rivolgersi sempre a un professionista per l'estrazione della batteria integrata.

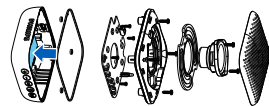

Informazioni per il rispetto ambientale

L'uso di qualsiasi imballo non necessario è stato evitato. Si è cercato, inoltre, di semplificare la raccolta differenziata, usando per l'imballaggio tre materiali: cartone (scatola), polistirene espanso (materiale di separazione) e polietilene (sacchetti, schiuma protettiva). Il sistema è composto da materiali che possono essere riciclati e riutilizzati purché il disassemblaggio venga effettuato da aziende specializzate. Attenersi alle norme locali in materia di riciclaggio di materiali per l'imballaggio, batterie usate e apparecchiature obsolete.

Lo smaltimento di una batteria nel fuoco o in un forno caldo, o lo schiacciamento o il taglio meccanico di una batteria può provocare un'esplosione.

Dichiarazione FCC

Questo dispositivo è conforme alla Sezione 15 delle Regole FCC. Il funzionamento è soggetto alle seguenti due condizioni: (1) Questo dispositivo non può causare interferenze dannose e (2) Questo dispositivo deve accettare eventuali interferenze in ingresso, incluse interferenze che possano causare comportamenti indesiderati del dispositivo stesso.

Avvertenza: i cambiamenti o le modifiche non espressamente approvati dal soggetto responsabile per la conformità potrebbero annullare il diritto dell'utente a utilizzare l'apparecchiatura.

Nota: Questa apparecchiatura è stata collaudata e ritenuta conforme ai limiti per i dispositivi digitali di Classe B ai sensi della parte 15 delle norme FCC.

Tali limiti sono concepiti per fornire una protezione ragionevole da interferenze dannose nelle installazioni residenziali.

Questa apparecchiatura produce, utilizza e può irradiare frequenze radio e, se non installata e utilizzata osservando il manuale di istruzioni, può causare interferenze dannose alle comunicazioni radio. Tuttavia, non vi è alcuna garanzia che non avvengano interferenze in una determinata installazione. Se l'apparecchiatura causa interferenze alla ricezione radio o televisiva, che può essere determinata spegnendo e accendendo l'apparecchiatura, s'invita l'utente a correggere l'interferenza adottando una o più tra le seguenti misure: (1) Ri-orientare o riposizionare l'antenna ricevente. (2) Aumentare la distanza tra apparecchiatura e ricevitore. (3) Collegare l'apparecchiatura a una presa su un circuito diverso da quello a cui è collegato il ricevitore. (4) Per assistenza, rivolgersi al rivenditore o a un tecnico radio/TV esperto.

Dichiarazione avvertenza RF

Il dispositivo è stato valutato e soddisfa i requisiti generali di esposizione alle radiofrequenze. Il dispositivo può essere utilizzato in condizioni di esposizione portatile senza restrizioni.

Informativa sul marchio



Il marchio e il logo Bluetooth® sono marchi registrati di proprietà di alla presa Bluetooth SIG, Inc. e l'utilizzo di tali marchi da parte di **MMD Hong Kong Holding Limited** è consentito su licenza. Gli altri nomi e marchi appartengono ai rispettivi proprietari.



Le specifiche sono soggette a modifica senza preavviso.

Philips e il logo a forma di scudo Philips sono marchi registrati di Koninklijke Philips N.V. e sono utilizzati su licenza.

Questo prodotto è fabbricato da e venduto su responsabilità di MMD Hong Kong Holding Limited o una delle sue affiliate e MMD Hong Kong Holding Limited è il garante del prodotto.

TAS2505_00_IT_V1.0

