

Montagehandleiding

Categorie Stadsfietsen

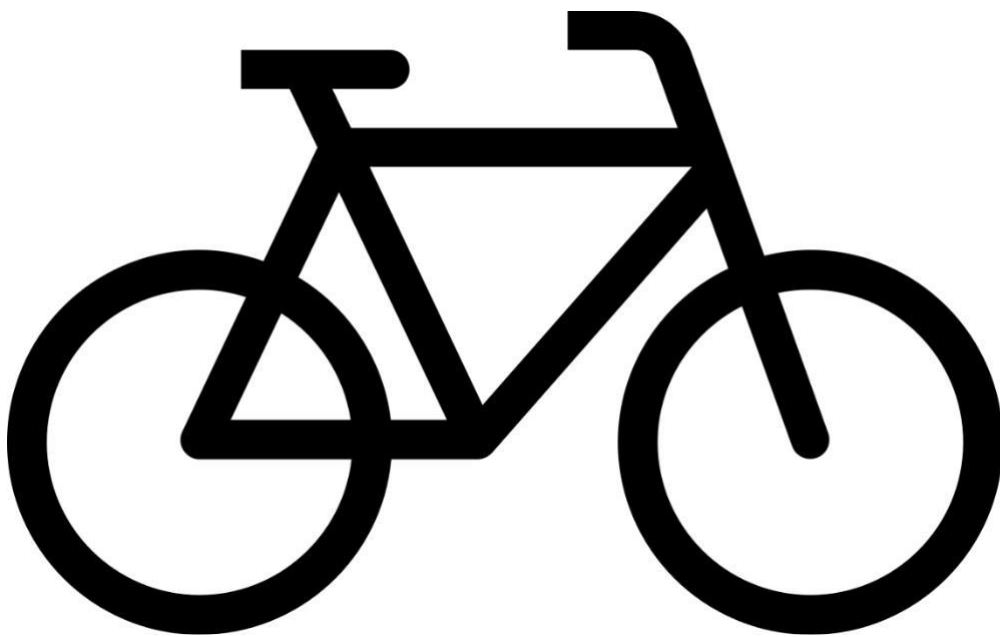

Een fiets in doos besteld

Je hebt een fiets IN DOOS besteld. Dit betekent dat de fiets voor ca. 85%* is voor gemonteerd en je nog ca. 15%* zelf gaat monteren. Je hebt op een fiets IN DOOS 1 jaar fabrieksgarantie. Het is belangrijk dat je voor het afmonteren van de fiets de onderdelen controleert op eventuele lakschade. Wij kunnen geen garantie geven op lakschade na montage.

Wij geven geen garantie op oxidatievorming op de fietsen, onderdelen of bevestigingsmateriaal welke zijn vervaardigd uit staal. Oxidatievorming kan gemakkelijk worden tegen gegaan door stalen onderdelen van de fiets in te spuiten met een blanke lak. Staat je fiets in weer en wind buiten? Door gebruik te maken van een [fietsshoes](#) en je fiets regelmatig in te spuiten met een [blanke lak](#) ga je roestvorming door weersinvloeden tegen. Zo heb je nog langer plezier van je stalen fiets.

Zit er toch roest op je fiets, bekijk dan [deze video](#). De roest verdwijnt als sneeuw voor de zon!

Let op. Je hebt bij een fiets besteld in doos geen garantie op het verkeerd monteren van de pedalen. Het indraaien van de pedalen moet met zorg worden gedaan om te voorkomen dat het schroefdraad kapot wordt gedraaid. Via [deze Video](#) en later in de handleiding leggen wij uit hoe je de pedalen moet monteren.

Waar moet je extra rekening mee houden bij een fiets in doos

Wanneer je een fiets in doos besteld is ca. 85%* voor gemonteerd in de fabriek. Let hierbij op dat je bij het monteren van de fiets ook de reeds gemonteerde onderdelen moet controleren op montage. Controleer bij alle bouten, schroeven en moeren of deze stevig aangedraaid zijn.

Bij het monteren en afstellen van de spaken aan beide wielen is het belangrijk om de spaakspanning te controleren. Een goede spaakspanning draagt bij aan het voorkomen van een slag in het wiel. Dit kan je zelf doen aan de hand van de instructies verderop in de handleiding. Wij adviseren je spaakspanning ook te laten controleren door je fietsmaker. Wij geven bij een fiets besteld in doos geen garantie wanneer er een slag in het wiel zit.

Het afstellen van de remmen en versnellingen is een nauwkeurige klus. Je kan dit door de instructies te volgen zelf doen of ervoor kiezen je fietsmaker dit te laten uitvoeren. Wij adviseren als je er voor kiest om zelf je remmen en versnellingen af te stellen dit te laten controleren door je fietsmaker. Zo weet je zeker dat de remmen en versnellingen juist zijn afgesteld. Uiteraard heb je ook op deze onderdelen 1 jaar fabrieksgarantie.

Check je fiets goed voor het monteren

Om eventuele extra kosten te voorkomen, adviseren we voor montage zeker te weten dat dit de juiste fiets voor je is. Zet de fiets nog niet in elkaar als je niet weet of het de juiste maat is! Een fiets wordt minder waard op het moment dat hij wordt gemonteerd. Als deze vervolgens weer gedemonteerd wordt voor retour, neemt de waarde alleen maar meer af.

Let op!

Om de garantie op je fiets te behouden moet je binnen 3 maanden na ontvangst van je fiets deze voorzien van een eerste servicebeurt. Om aanspraak te maken op de garantie moet je een bewijs van onderhoud kunnen overhandigen (factuur, werkbbon). Wij adviseren je dringend om je fiets jaarlijks te voorzien van een uitgebreide onderhoudsbeurt.

Inhoudsopgave

Inleiding	- 3 -
Voorwiel monteren.....	- 4 -
Spaken Spannen.....	-5-
Spatbord en voorverlichting monteren	- 6 -
Stuur met vaste stuurpen monteren	- 7 -
Stuur met verstelbare stuurpen monteren	- 8 -
Zadel monteren	- 9 -
Pedalen monteren	- 10 -
V-Brake remblok afstellen	-11-
Remkabel afstellen	-12-
Naaf met 3 versnellingen afstellen	-13-
Naaf met 7 versnellingen afstellen	-14-
Derailleur versnellingen afstellen	-15-
Voorderailleur afstellen.....	-16-
Ketting spannen zonder kettingspanner	-17-
Ketting spannen met kettingspanner	-18-
Bel monteren	-19-
Snelbinder vastzetten	-20-
Bandenspanning controleren	-21-

Inleiding

Tips:

Heb je een stalen frame?

- Dan adviseren wij je vooraf de fiets in te sprayen met [blanke lak](#) op de chromen onderdelen. Dit verkleint de kans op oxidatievorming.



- Mocht er onverhoopt toch iets gaan, zijn wij je graag van dienst om het op te lossen. Daarom is het belangrijk dat je de doos minimaal 14 dagen bewaard na ontvangst.

- Noteer altijd het framenummer van je fiets! Wij weten helaas niet wat het framenummer van je fiets in doos is. Je hebt dit framenummer nodig als je de fiets wilt verzekeren. Het [framenummer van je fiets vinden?](#)

Welk gereedschap heb ik nodig?

Ring- en steeksleutel(s)

Schroevendraaier

Inbussleutel(s)

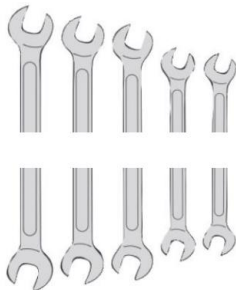

8, 10, 12, 13 en 15mm

Kruiskop

4, 5, 6 en 8mm

Verwijder al het plastic en karton voordat je begint, doe dit per onderdeel.

Liever één compleet setje? Bestel dan de handige [montageset](#) op onze website.



Voorwiel monteren

Voor het monteren van het voorwiel, volg je de onderstaande stappen of bekijk de [handige video](#):

Stap 1: Om het voorwiel te monteren dien je eerst de voorvork stangen te draaien, totdat deze naar schuin voren wijzen. Zie afbeelding.



Stap 2: Schroef beide *asmoeren* (a) los.

Stap 3: Plaats het voorwiel nu tussen de stangen van de voorvork in de *voorwielhouders* (e).

Stap 4: Vergeet niet de *borgringen* (d) aan beide kanten tussen de *voorwielhouder* en de *asmoer* (a) te plaatsen.

Stap 5: Schroef de *asmoeren* (a) nu weer op de *as* (b) van de *naaf* (c).

Het voorwiel is gereed voor gebruik.

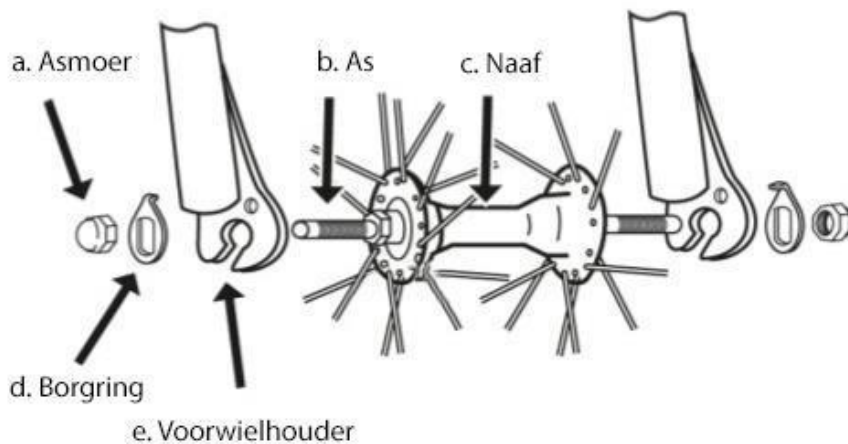

Spaken spannen

Je spaken op de juiste manier spannen is essentieel voor een goede rijervaring. Je voorkomt er ook mee dat er snel een slag in het wiel komt, spaken knappen of je door het wiel zakt. Nieuwe fietsen zitten al een tijd in de doos en hebben een lange reis afgelegd. Als je dan ook nog eens nagaat dat de fietsen een fabrieksafmontage hebben gehad kan het weleens voorkomen dat er een lichte slag in een van de wielen zit. Ook zijn de spaken door een machine gespannen. Een wiel van een fiets in doos moet dus altijd nog aangespannen worden. Lichte slagen die in het wiel zitten kun je er op deze manier meteen uithalen. En zorg je ook voor de juiste spaakspanning.

De spaken van een fiets in de fietswinkel worden altijd door een monteur gecontroleerd en waar nodig gespannen. Zowel op het voor als achterwiel, elke spaak! Heb je een fiets in doos besteld, moet je deze dus zelf controleren en spannen.

Om de spaken te spannen heb je een spaakspanner nodig. Heb je die zelf niet in huis, dan bieden wij deze ook [op de website](#) aan! Ook is het slim om de spaaknippels (die houden ze spaken in de velg) in te smeren met WD-40 of een ander smeermiddel. Soms zitten deze namelijk wat te strak. Als je dan gaat spannen, kan er wat afbreken in plaats gespannen worden.

Gebruik de inkeping van de spakenspanner die past bij de dikte van je spaaknippel.



Spakenspanner

Plaats de spanner om de nippel heen en draai naar rechts om deze spaak strakker te draaien en dus meer spanning te geven. Draai de spanner naar links om deze spaak minder spanning te geven. LET OP: Draai de spaak steeds een klein beetje aan. Als opeens een grote draai maakt terwijl de spaak al voldoende spanning had, kan de spaak knappen.

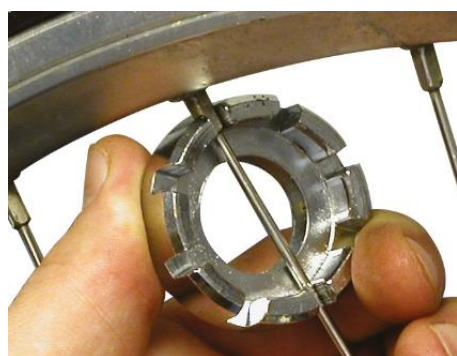

Als je elke spaak moet controleren, is het handig om het dichtste bij het ventiel te beginnen. Ga dan met de klok mee naar de volgende spaak. Als je weer bij het ventiel bent weet je dat je elke spaak van dat wiel gehad hebt!

Controleer, door voor het wiel te staan en een draai te geven, of er geen slag in het wiel zit. Dit kan het resultaat zijn van te strak gespannen spaken. De spaken van het wiel gaan om en om naar de ene en de andere kant van de naaf. Als je een slag rechts ziet staan waarschijnlijk de rechter spaken te strak. Draai deze wat losser en de linker losser. Controleer het wiel dan nog een keer.

Spatbord en voorverlichting monteren

Voor het monteren van het spatbord met voorverlichting, volg je de onderstaande stappen:

Voor het monteren van het voorlicht hebben we ook een [handige video!](#)

Voor het monteren van het spatbord hebben we ook een [handige video!](#)

Stap 1: Heeft u een voordrager? Begin dan bij **stap 4**.

Stap 2: Draai de *schroef (a)* los en haal deze uit het frame.

Draai de voorlamp aan de beugel (e) vast met een schroevendraaier en een ringsleutel. (De koplamp kan per model verschillen, montage blijft hetzelfde)

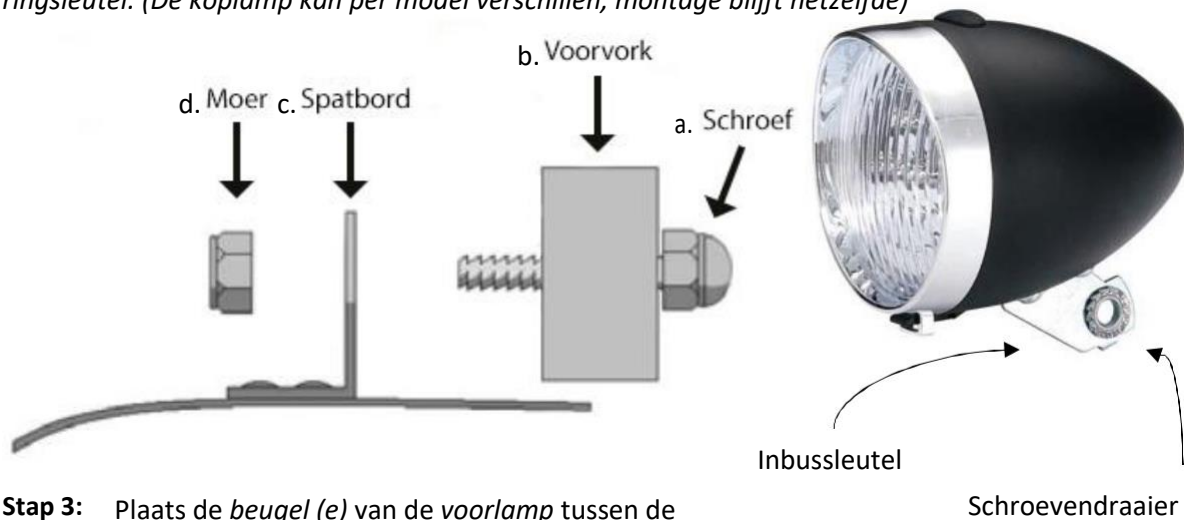

Stap 3: Plaats de *beugel (e)* van de *voorlamp* tussen de *voorvork (b)* en de *schroef (a)* in.

Indien spatbord (c) gebogen staat, kan je dit gemakkelijk met de hand terugbuigen tot deze rechtop staat.

Stap 4: Wanneer je de *schroef (a)* in de *voorvork (b)* hebt geplaatst, dien je het *spatbord (c)* aan de andere zijde op de *schroef (a)* te plaatsen.

Stap 5: Draai de *moer (d)* vast aan de *schroef (a)*. Zorg ervoor dat het *spatbord (c)* recht staat voordat u de *moer (d)* strak aandraait.

Stap 6: Bevestig de spatbordstangen in de daarvoor diende bevestiging naast de asmoer, zie foto hieronder.



Het spatbord en de verlichting zijn nu gereed.



Stuur met vaste stuurpen monteren

Voor het monteren van het stuur met een vaste stuurpen, volg je de onderstaande stappen.:

Stap 1: Vet de stuurpen in voordat je deze plaatst. Dit zal de kans op oxidatievorming verkleinen en zorgt ervoor dat je het stuur weer gemakkelijk in hoogte kan verstellen.

Heb je de bekabeling op het stuur? Zorg er dan voor dat de kabels aan de voorkant blijven en deze de bestuurder niet in de weg zitten.

Stap 3: Plaats het stuur in het frame.

De markering op de stuurpen moet in het frame verdwijnen, zie de afbeelding hiernaast..

Stap 4: Controleer of het stuur in de gewenste hoogte voor je staat.

Stap 5: Controleer of het stuur en het voorwiel op een lijn staan.

Stap 6: Draai de *expanderbout* (a) goed vast.

Stap 7: De hellingshoek van het stuur kan je aanpassen door de *bout van de stuurklem* (b) los te draaien.

Het stuur is nu gereed voor gebruik.

Inbussleutel 6mm

a. expanderbout

b. stuurklem

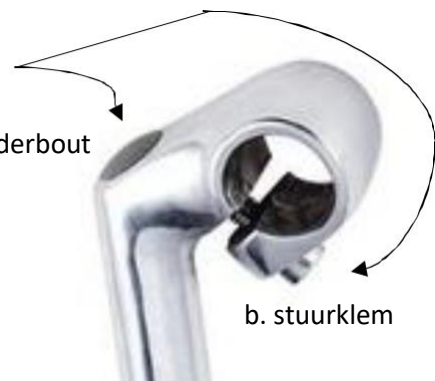
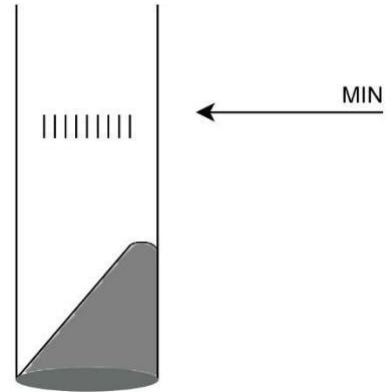

Stuur met verstelbare stuurpen monteren

Voor het monteren van het stuur met een verstelbare stuurpen, volg je de onderstaande stappen.:

Stap 1: Vet de *stuurpen (d)* in voor je deze plaatst. Dit zal de kans op oxidatievorming verkleinen en zorgt ervoor dat je het stuur weer gemakkelijk in hoogte kan verstellen.

Zit er bekabeling op het stuur? Zorg er dan voor dat de kabels aan de voorkant blijven en deze de bestuurder niet in de weg zitten.

Stap 3: Plaats de *stuurpen (d)* in het frame.

De markering op de stuurpen moet in het frame verdwijnen.

Stap 4: Controleer of het stuur in de juiste hoogte voor je staat.

Stap 5: Controleer of het stuur en het voorwiel op een lijn staan.

Stap 6: Draai de *expanderbout (b)* goed vast.

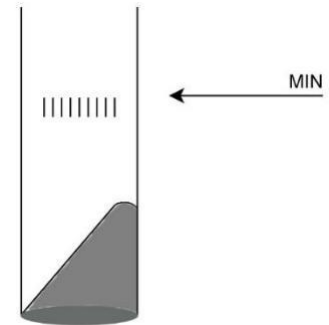

Afb. stuurpen markering

Stap 7: De afstand van het stuur tot het zadel kan je stellen door de *stelbout (c)* onder het stuur los te draaien.

Stap 8: Kantel het stuur naar de gewenste stand.

Stap 8: Draai de *stelbout (c)* van het stuur weer goed vast.

De hellingshoek van het stuur kan je aanpassen door de volgende stappen te volgen:

Stap 10: Draai de (twee of vier) *stuurklem bouten (a)* los.

Stap 11: Kantel het stuur tot je de gewenste hellingshoek hebt

Stap 12: Draai de *stuurklem bouten (a)* weer goed vast.

Het stuur is nu gereed voor gebruik.

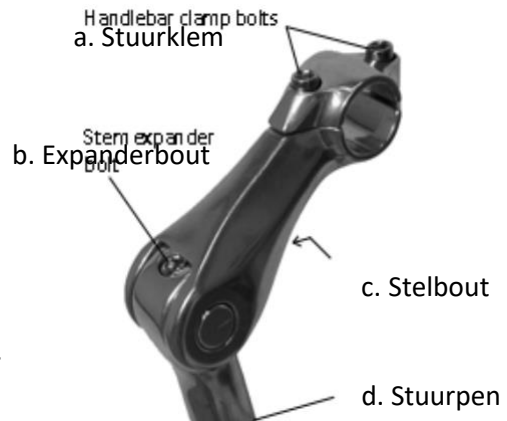

Zadel monteren

Voor het monteren van het zadel, volg je de onderstaande stappen of bekijk deze [handige video!](#)

De zadelstrop bevindt zich onder het zadel.

Let op! De zadelpen kan in het frame vallen tijdens het monteren.

Stap 1: Plaats de zadelpen in de zadelstrop.

Stap 2: Draai beide bouten (a) van de zadelstrop vast met een ring- of steeksleutel.

Vet de zadelpen in voordat u deze plaatst in het frame.

Stap 3: Houd met één hand de zadelpen vast. Zoals net aangegeven kan deze anders in het frame vallen. Plaats de zadelpen in het frame.

De markering op de zadelpen moet in het frame verdwijnen.

Stap 4: Houd de gewenste hoogte vast.

Stap 5: Draai de schroef van de zadelklem goed vast met een inbussleutel, zie afb. zadelklem.

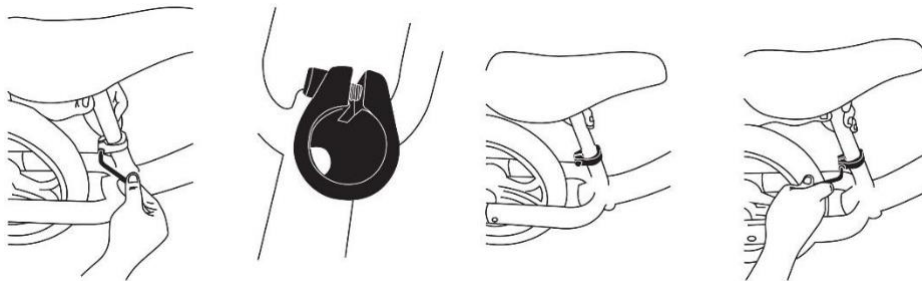

Afb. zadelklem

Stap 6: Draai beide bouten (a) van de zadelstrop los.

Stap 7: Zorg dat het zadel horizontaal staat.

Stap 8: Draai beide bouten (a) van de zadelstrop weer goed vast.

Het zadel is nu gereed voor gebruik.

zadelpen



zadelstrop



a. bouten

Pedalen monteren

Voor het monteren van de pedalen, volg je de onderstaande stappen of bekijk de [volgende video](#):

Tijdens het monteren van de pedalen moet je goed opletten wat het linker en het rechter pedaal is. Wanneer het verkeerde pedaal op de verkeerde kant van de fiets wordt gemonteerd, zal de schroefdraad beschadigen. Hierdoor kan het pedaal niet meer bevestigd worden.

Stap 1: Vet de pedalen in voordat je deze plaatst. Dit zal de kans op oxidatievorming verkleinen.

*Let goed op welke van de pedalen het **linker** en het **rechter**pedaal is, dit staat aangegeven op de pedalen zie afb. pedalen monteren.*

*Herhaal de volgende stappen eenmaal bij het **linker**pedaal en eenmaal bij het **rechter**pedaal.*

Stap 2: Draai het pedaal als eerste met de hand in. Draai het linkerpedaal linksom en het rechterpedaal rechtsom.

*Als dit niet lukt, kijk dan goed of je het **linker**- of **rechter**pedaal in je hand hebt.*

Stap 3: Vervolgens draait je het pedaal goed vast met steeksleutel 15.

De pedalen zijn gereed voor gebruik.

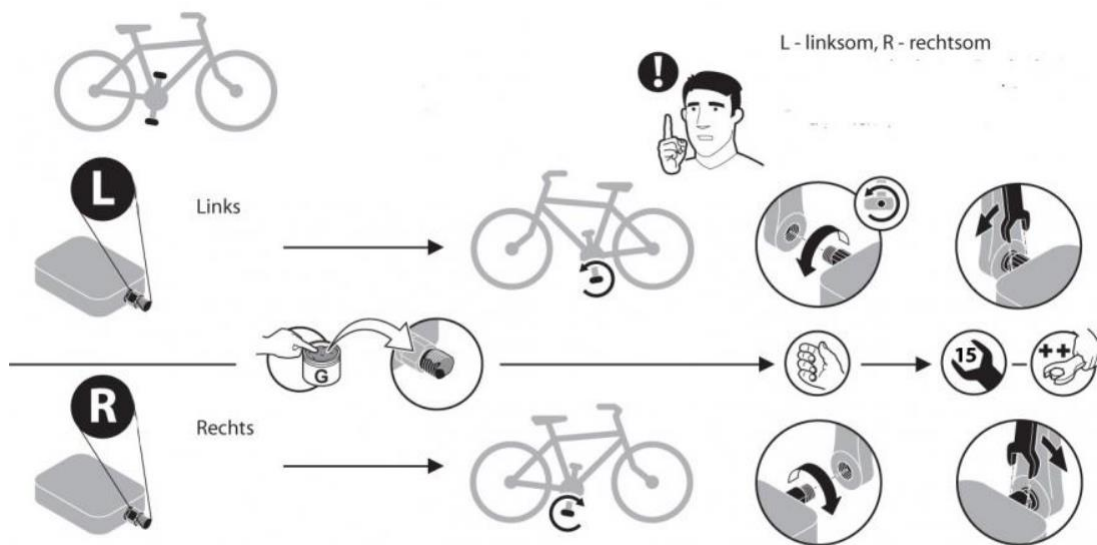

Afb. pedalen monteren

V-Brake remblok afstellen

Voor het afstellen van de v-brake remsysteem, volg je de onderstaande stappen of bekijk de [volgende video](#):

- Stap 1:** Wanneer de *remblokken (a)* niet goed staan, dien je de *inbusbout (b)* op de remblokken een stukje los te draaien.
- Stap 2:** Verplaats de *remblokken (a)* totdat deze zowel horizontaal als verticaal goed op de *velg (c)* staan.
- Stap 3:** Draai de *inbusbout (b)* van de remblokken goed vast.
- Stap 4:** Controleer nog even of de *remblokken (a)* recht staan. Zo niet, dan dien je deze stappen te herhalen.

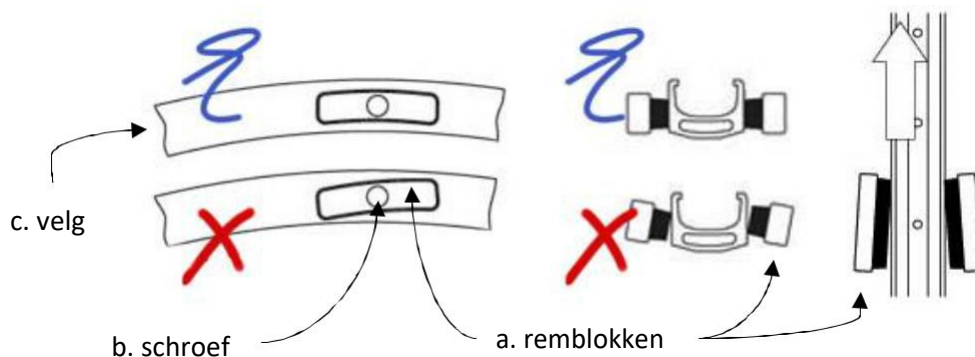

Met de stappen hieronder kunnen de remblokken gecentreerd worden.

- Stap 5:** Draai aan de *stelschroef (f)* om de *remblokken* fijn af te kunnen stellen.
- Stap 6:** Als je de *schroef (b)* indraait, gaat het *remblok (a)* van de *velg (c)* af. Als je de *schroef* uitdraait, gaat het *remblok* naar de *velg* toe. De afstand tussen de *remblokken* en de *velg* moeten aan beide kanten gelijk zijn.

De remmen zijn gereed voor gebruik. Let op! V-brakes vergen wel met regelmaat onderhoud. Stel deze regelmatig af en laat ze, zeker tijdens een servicebeurt, controleren.

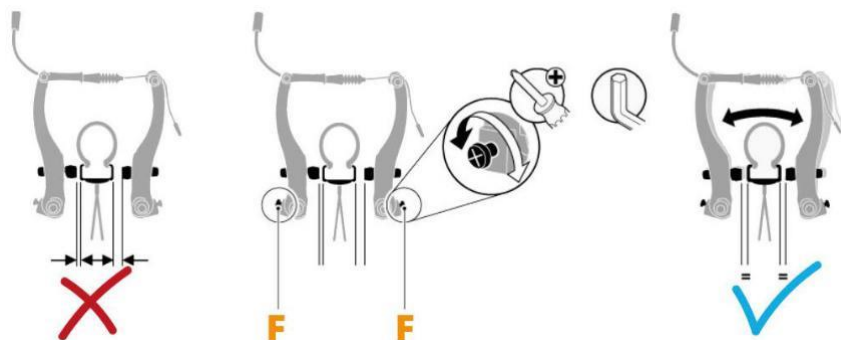

Remkabel afstellen

Voor het afstellen van de velgremkabel, volg je de onderstaande stappen.:

Stap 1: Zorg dat je de *borgmoer (a)* van de handrem losdraait.

Draai het wiel rond om te controleren of de remmen tegen de velg komen.

Stap 2: Knijp de handrem voor de helft in.

Stap 3: Draai de *stelbout (b)* los tot de remmen het wiel blokkeren met draaien.

Stap 4: Draai het wiel rond om te kijken of het wiel vrij draait zonder tegen de remblokken aan te komen.

Stap 5: Als bij **stap 4** het gewenste resultaat behaald is, kan je de *borgmoer* en de *stelbout* weer vastdraaien. Is dit niet het geval, ga dan naar **stap 6**.

In de stappen hieronder gaan we de remkabel spannen.

Stap 6: De *moer (c)* is los te draaien met een inbussleutel.

Stap 7: Druk de *armen van de rem (d)* naar elkaar toe, zodat de remblokken tegen de velg aankomen.

Stap 8: Span de *remkabel (e)* totdat de *armen van de rem* tegen de velg aanblijven.

Stap 9: Draai de *moer (c)* weer goed vast.

Stap 10: Herhaal **stap 1** tot en met **stap 5**.

Voor de achterrem kan je dezelfde stappen gebruiken.

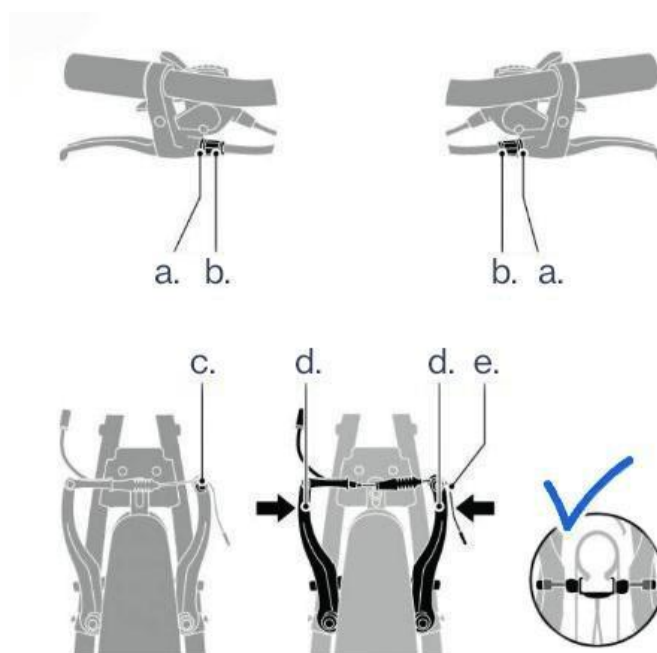

Naaf met 3 versnellingen afstellen

Voor het afstellen van de naaf met drie versnellingen, volg je de onderstaande stappen of bekijk de [volgende video](#)

Stap 1: Schakel de fiets naar de tweede versnelling.

Stap 2: Draai de trappers vooruit tot de ketting goed op de tandwielen terecht komt.

Stap 3: Draai de *borgschroef (a)* los.

Stap 4: Speel met de *stelschroef (b)* tot het gele balkje tussen de twee strepen terecht komt.

Stap 5: Schroef de *borgschroef (a)* weer goed vast.

Stap 6: Draai de trappers van de fiets vooruit terwijl je de fiets schakelt naar de eerste en hierna naar de derde versnelling.

Stap 7: Schakel de fiets nu weer naar de tweede versnelling. Het gele balkje hoort tussen de twee strepen te staan. Is dit niet het geval? Begin dan weer bij **stap 3**.

De naaf met 3 versnellingen is gereed voor gebruik.

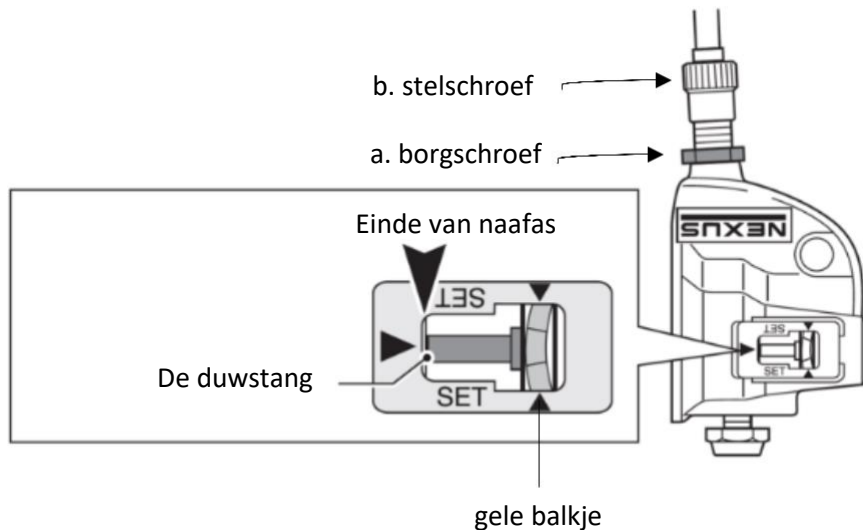
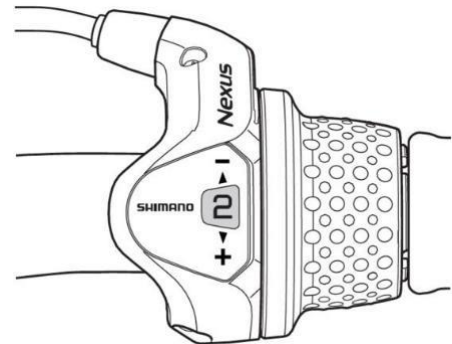

Naaf met 7 versnellingen afstellen

Voor het afstellen van de naaf met zeven versnellingen, volg je de onderstaande stappen.:

Stap 1: Schakel de fiets naar de vierde versnelling.

Stap 2: Draai de trappers vooruit tot de ketting goed op de tandwielen terecht komt.

Indien nodig zal je de kettingkast moeten demonteren.

Stap 3: Draai aan de *stelschroef (c)* tot de *twee gele strepen (b)* op een lijn staan.

Stap 4: Draai de trappers van de fiets vooruit terwijl je de fiets schakelt naar andere versnellingen.

Stap 5: Tot slot schakel je de fiets weer naar de vierde versnelling. De *twee gele strepen (b)* horen op een lijn te staan. Is dit niet het geval? Begin dan weer bij **stap 3**.

De naaf met 7 versnellingen zijn gereed voor gebruik.

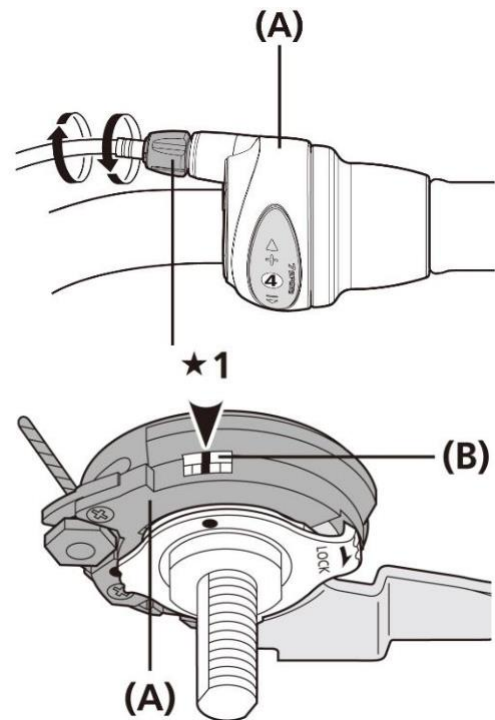

Derailleur versnellingen afstellen

Voor het afstellen van de achterderailleur, volg je de onderstaande stappen of bekijk de [volgende video](#).

- Stap 1:** Schakel naar de laagste versnelling (versnelling 1).
- Stap 2:** Draai de trappers handmatig vooruit, terwijl je voorzichtig de derailleur naar het wiel toe duwt. Je zal merken dat de ketting naar het *grootste achter tandwiel* schuift.
- Stap 3:** Controleer of de ketting soepel op het *grootste achter tandwiel* draait.

Wanneer niet duidelijk is wat schroef (L) of (H) is, Kan je draaien aan een van de schroefjes. De schroef waarmee er beweging komt in de achter derailleur is schroef (H).

- Stap 4:** Is dit niet het geval, draai dan beetje bij beetje aan *schroef (L)* tot de ketting wel soepel draait op dit tandwiel.

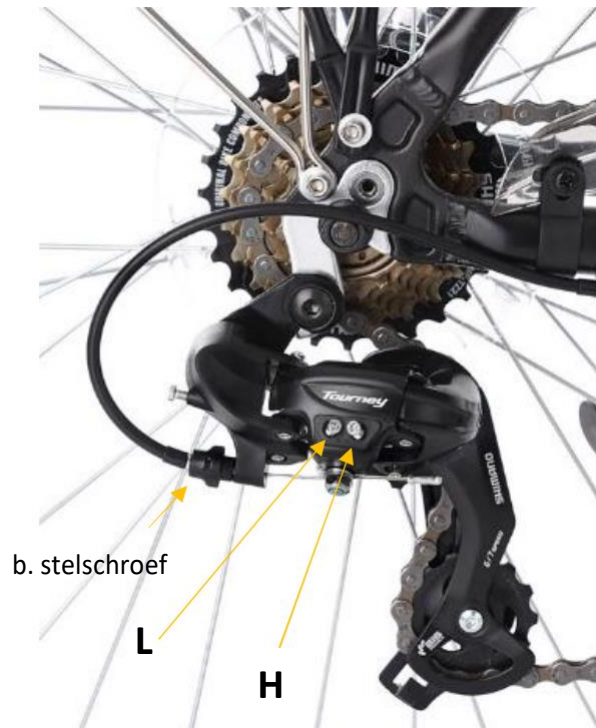

Schakel de versnelling ter controle na elke draai aan *schroef (L)*.

- Stap 5:** Laat de derailleur nu los.

- Stap 6:** Draai de trappers vooruit totdat de ketting op het *kleinste achter tandwiel* draait.

- Stap 7:** Controleer of de ketting soepel op het *kleinste achter tandwiel* draait.

- Stap 8:** Is dit niet het geval, draai dan beetje bij beetje aan *schroef (H)* tot de ketting wel soepel draait op dit tandwiel.

Schakel de versnelling ter controle na elke draai aan *schroef (H)*.

- Stap 9:** Wanneer je ratel geluiden hoort, kan je dit afstellen door aan de *stelschroef (b)* te draaien.

- Stap 10:** Schakel de versnellingen tijdens het draaien van de *stelschroef (b)*, tot je geen ratel geluiden meer hoort.

De derailleur versnellingen zijn gereed voor gebruik. Let op: Een derailleurversnelling is onderhoudsgevoelig. Stel deze regelmatig af en laat ze tijdens een servicebeurt ook altijd controleren.

Voorderailleur afstellen

Voor het afstellen van de voorderailleur, volg je de onderstaande stappen.:

Controleer of de derailleur ongeveer 1 mm boven het grootste tandwiel staat en parallel loopt met de ketting. Als dit zo is, ga dan door naar **stap 4**.

Stap 1: Draai bout (c) los.

Stap 2: Plaats de derailleur totdat deze ongeveer 1 mm boven het grootste tandwiel staat en (vanaf bovenaf gezien) parallel loopt met het grootste tandwiel.

Stap 3: Draai bout (c) weer goed vast.

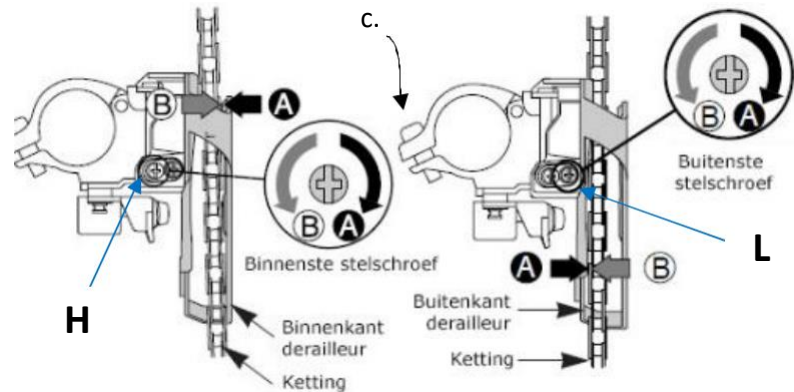

Stap 4: Schakel *de ketting* bij de voorderailleur naar het kleinste tandwiel en schakel *de ketting* bij de achter derailleur naar het grootste tandwiel.

Stap 5: Draai aan *stelschroef (L)* totdat de *buitenkant van de derailleur* ongeveer 1 mm van de *ketting* staat.

Stap 6: Schakel *de ketting* bij de voorderailleur naar het grootste tandwiel en schakel *de ketting* bij de achter derailleur naar het kleinste tandwiel.

Stap 7: Draai aan *stelschroef (H)* totdat de *binnenkant van de derailleur* ongeveer 1 mm van de *ketting* staat.

Bij de juiste afstelling raken de derailleur en de ketting elkaar niet.

Stap 8: Draai *stelschroef (H)* weer aan totdat weerstand voelbaar is.

*Wanneer de ketting niet naar de volgende tandwiel wilt, zal je de kabel moeten aanspannen.
Wanneer de ketting te ver van de tandwiel loopt, zal je de kabel moeten ontspannen.*

De derailleur versnellingen zijn gereed voor gebruik.

Ketting spannen zonder kettingspanner

Voor het spannen van de ketting zonder kettingspanners, volg je de onderstaande stappen.:

Stap 1: Druk de ketting op de aangegeven plaats op de foto en controleer of de ketting meer of minder dan ca. 1 cm speling heeft. Indien dit afwijkt, ga dan verder met **stap 2**.

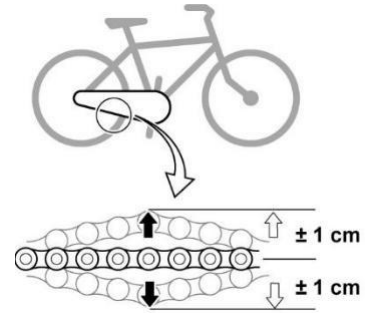

Wanneer je de ketting moet spannen, is het handig om de fiets op z'n kop te plaatsen.

Stap 2: Heb je geen *afdekkap* of lakdoek, ga dan naar **stap 3**. Verwijder de *afdekkap* (a) of lakdoek van de kettingkast.

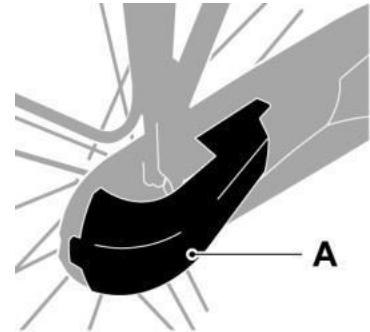

Stap 3: De *wielmoeren* (b) moeten iets los gedraaid worden, maar draai deze er niet uit. (Het is normaal dat de *as* lichtjes klemt).

Stap 4: Draai de *bevestigingsbout* (c) van de *reactiearm* (d) los.

Strakker: Wanneer je constateert dat de kettingspanning te laag is, moet het achterwiel verder naar achteren geduwd worden. Dit zorgt ervoor dat de ketting strakker staat.

Losser: Wanneer je constateert dat de kettingspanning te hoog is, moet het achterwiel verder naar voren geduwd worden. Dit zorgt ervoor dat de ketting losser staat.

Stap 5: Druk de ketting nu weer op de aangegeven plaats op de foto, en controleer of de ketting nu goed gespannen staat (stap 1).

Stap 6: Als de ketting op de gewenste spanning staat, moet de *wielmoer* (b) aan de zijde van het tandwiel goed vast gedraaid worden.

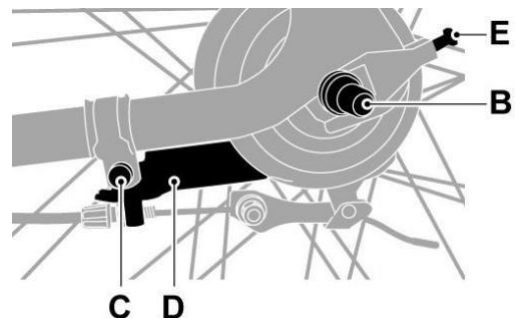

Stap 7: Duw het wiel naar het midden, tussen de twee vorken.

Stap 8: Plaats de *afdekkap* (a) of span de lakdoek weer over de ketting.

Stap 9: Schroef nu de *wielmoeren* (b) en de *bevestigingsbout* (c) van de *reactiearm* (d) weer goed vast.

Je ketting is gereed voor gebruik.

Ketting spannen met kettingspanner

Voor het spannen van de ketting met kettingspanners, volgt u de onderstaande stappen.:

Stap 1: Druk de ketting op de aangegeven plaats op de foto en controleer of de ketting meer of minder dan ca. 1 cm speling heeft. Indien dit afwijkt, ga dan verder met **stap 2**.

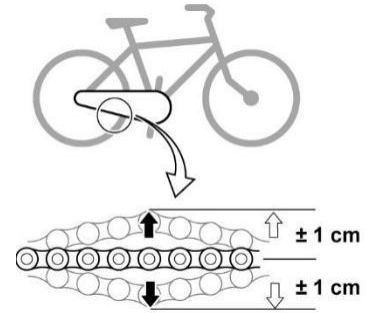

Wanneer u uw ketting moet spannen, is het handig om uw fiets op de kop te plaatsen.

Stap 2: Heeft u geen *afdekkap* of lakdoek, ga dan naar **stap 3**. Verwijder de *afdekkap* (a) of lakdoek op uw kettingkast.

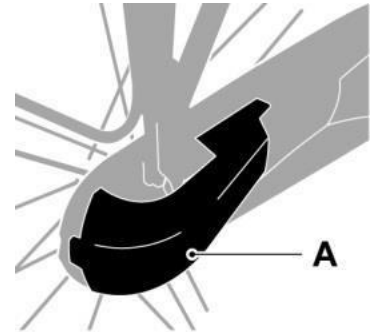

Stap 3: U dient de *wielmoeren* (b) iets los te draaien, maar draai deze er niet uit.

Stap 4: Draai de *bevestigingsbout* (c) van de *reactiearm* (d) los.

Te strak: Wanneer u constateert dat de ketting te strak staat, dient u de *kettingspanners* (e) evenveel rechtsom te draaien en het achterwiel verder naar voren te duwen.

Te los: Wanneer u constateert dat de ketting te los staat, dient u de *kettingspanners* (e) evenveel linksom te draaien en het achterwiel verder naar voren te duwen.

Stap 5: Duw het wiel naar het midden, tussen de twee vorken.

Stap 6: Draai aan de *kettingspanners* (e) om de houding van het wiel fijn af te stellen.

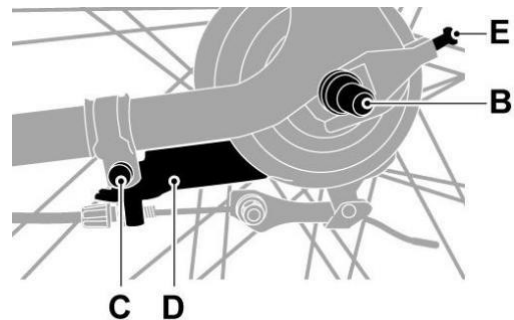

Stap 7: Druk de ketting nu weer terug op de aangegeven plaats op de foto, en controleer of de ketting nu goed gespannen staat (stap 1).

Stap 8: Als de ketting op de gewenste spanning staat, dan dient u beide *wielmoeren* (b) goed vast te draaien.

Stap 9: Plaats de *afdekkap* (a) of span de lakdoek weer over de ketting.

Stap 10: Schroef nu de *bevestigingsbout* (c) van de *reactiearm* (d) weer goed vast.

Uw ketting is gereed voor gebruik.

Bel monteren

Voor het monteren van de bel, volgt u de onderstaande stappen of bekijk de [volgende video](#):

Stap 1: Draai het *schroefje (a)* onder de bel los met een schroevendraaier.

Stap 2: Plaats de bel op de gewenste plek op het stuur. Met uw duim dient u gemakkelijk bij de lepel van de bel te kunnen.

Stap 3: Draai het *schroefje (a)* weer goed vast.

Uw bel is gereed voor gebruik.



Snelbinder vastzetten

Voor het monteren van de snelbinders, volgt u de onderstaande stappen.:

Stap 1: Pak een uiteinde van de snelbinder.

Stap 2: Draai de uiteinde een kwartslag.

Stap 3: Plaats het uiteinde in de daarvoor bestemde haakjes.

Stap 4: Draai de uiteinde een kwartslag terug.

Stap 5: Herhaal deze stappen voor de andere kant.

Uw snelbinder is gereed voor gebruik.



Bandenspanning controleren

Voor het controleren van de bandenspanning, volgt u de onderstaande stappen.:

Stap 1: Controleer eerst welk soort ventiel u heeft.

Stap 2: Draai het *dopje* van het ventiel.

Heeft u een *frans ventiel*? Draai deze dan eerst open.

Stap 3: Plaats een pomp met een spanningsmeter op het ventiel.

Stap 4: Kijk of de spanning op de spanningsmeter overeenkomt met de spanning op de buitenband.

De spanning op de buitenband staat aangegeven met 'psi' of 'bar'.

3,5 bar	4,0 bar	4,5 bar	5,0 bar	5,5 bar	6,0 bar	6,5 bar	7,0 bar
50,8 psi	58,0 psi	65,3 psi	72,5 psi	79,8 psi	87,0 psi	94,3 psi	101,5 psi

In de tabel hierboven is het u makkelijk gemaakt door de bar en psi maten aan te geven.

Stap 5: Kijk uit tijdens het oppompen van de banden, de maten op de buitenband zijn leidend.

Pomp uw banden geleidelijk op, de buitenband dient binnen de velg te blijven. Vet desnoeds het deel tussen de buitenband en de velg in.

'min' staat voor *'minimaal'*

'max' staat voor *'maximaal'*

Heeft u een *frans ventiel*? Draai deze dan eerst dicht.

Stap 6: Draai het *dopje* op het ventiel.

Stap 7: Draai de *velgmoeren* indien aanwezig goed vast.

Uw banden zijn gereed voor gebruik.

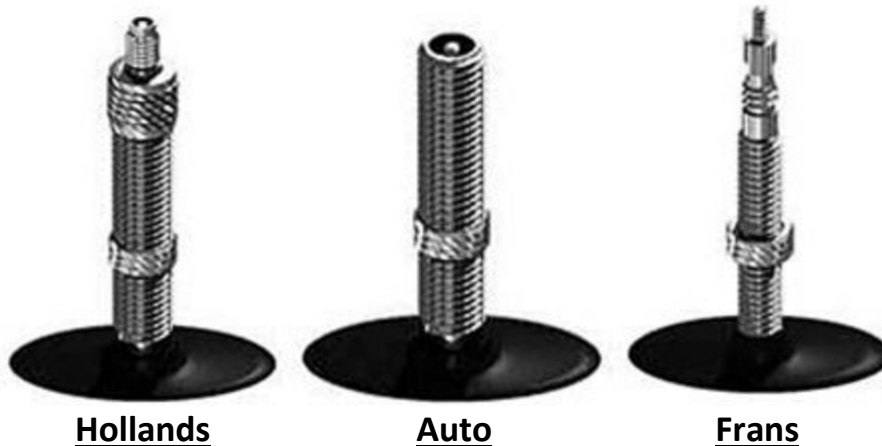

Hollands

Auto

Frans