



**User manual** (EN)  
**Gebrauchsanweisung** (DE)  
**Gebruikshandleiding** (NL)  
**Mode d'emploi** (FR)  
**Manual del usuario** (ES)  
**Manual de utilizador** (PT)

# springale



- (EN) **Warning!** Adult assembly required. This product should, at all times, be used by the child under direct supervision of an adult. **OUTDOOR USE ONLY.** Only for domestic use.
- (DE) **Achtung!** Erwachsene Montage erforderlich. Dieses Produkt darf von Kindern nur unter Aufsicht von Erwachsenen benutzt werden. **NUR FÜR AUßENGEBRAUCH.** Nur für den Hausgebrauch.
- (NL) **Waarschuwing!** Montage door volwassene vereist. Dit product dient te allen tijde onder direct toezicht van volwassenen te worden gebruikt door het kind. **UITSLUITEND VOOR BUITENGEBRUIK.** Uitsluitend voor thuisgebruik.
- (FR) **Attention!** Assemblé par un adulte. Ce produit doit, à tout moment, être utilisé sous la surveillance d'un adulte. **POUR UTILISATION EN EXTÉRIEUR UNIQUEMENT.** Uniquement destiné à un usage domestique.
- (ES) **¡Advertencia!** Se requiere la supervisión de un adulto. El niño debería usar el producto bajo la supervisión directa de un adulto en todo momento. **SÓLO PARA USO AL AIRE LIBRE.** Sólo para uso doméstico.
- (PT) **Aviso!** Requer montagem por um adulto. As crianças que usem este produto devem estar sob a supervisão constante de um adulto. **SOMENTE PARA USO EXTERIOR.** Somente para uso doméstico.



### Technical specifications

Product name : Exit Springle 5x5 square / Hopscotch  
Age range : 3-8 years  
Max. Weight/load : 100 kg / 220 lbs

### Technische Daten

Produktbezeichnung : Exit Springle 5x5 Rechteck / Hopse Spiel  
Altersgruppe : 3-8 Jahr  
Max. Gewicht/Belastung : 100 kg / 220 lbs

### Technische gegevens

Productnaam : EXIT 5x5 vierkant / Hinkelpad  
Leeftijd : 3-8 jaar  
Max. gewicht/belasting : 100 kg / 220 lbs

### Caractéristiques techniques

Nom du produit : EXIT Springle 5x5 Carré/ la Marelle  
Tranche d'âge : 3-8 ans  
Poids/charge max. : 100 kg / 220 lbs

### Especificaciones técnicas

Nombre del producto: : Exit Springle 5x5 cuadrados / Rayuela  
Rango de edad: : 3-8 años Peso/carga  
máx. : 100 kg / 220 libras

### Especificações técnicas

Nome do produto : Quadrado / Jogo da macaca 5x5 Springle  
Idades : 3 - 8 anos  
Peso/carga : 100 kg máx.







4

**English 28****Deutsch 32****Nederlands 36****Français 40****Español 44****Português 48**

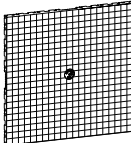
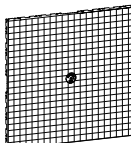
# 5 x 5 SQUARE



<p><b>A</b></p>  <p>Light gray 8X</p> <p>ST2001</p>	<p><b>B</b></p>  <p>Dark gray 8X</p> <p>ST2002</p>	<p><b>C</b></p>  <p>68X</p> <p>ST2007</p>
<p><b>D</b></p>  <p>5X</p> <p>ST2003</p>	<p><b>E</b></p>  <p>8X</p> <p>ST2009</p>	<p><b>F</b></p>  <p>1X</p> <p>ST3903</p>

1B

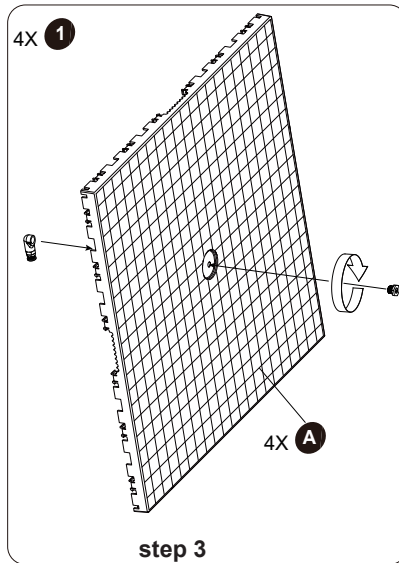
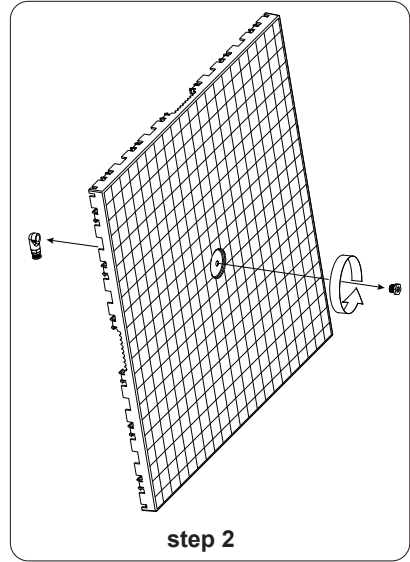
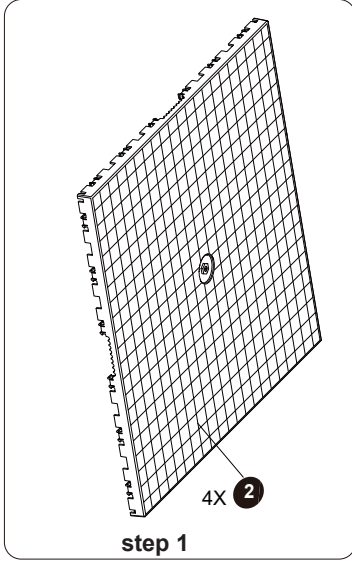

2B

3x ST2907

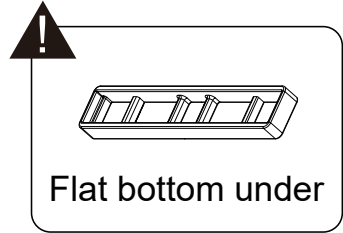
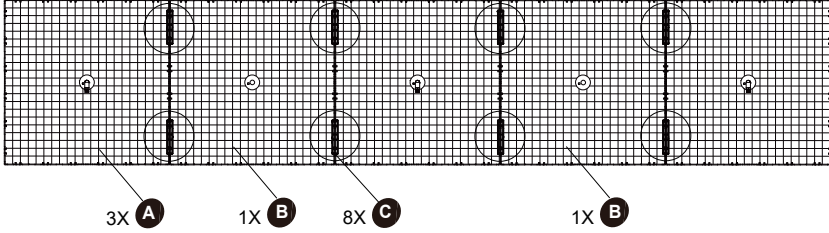

👂 “Click”

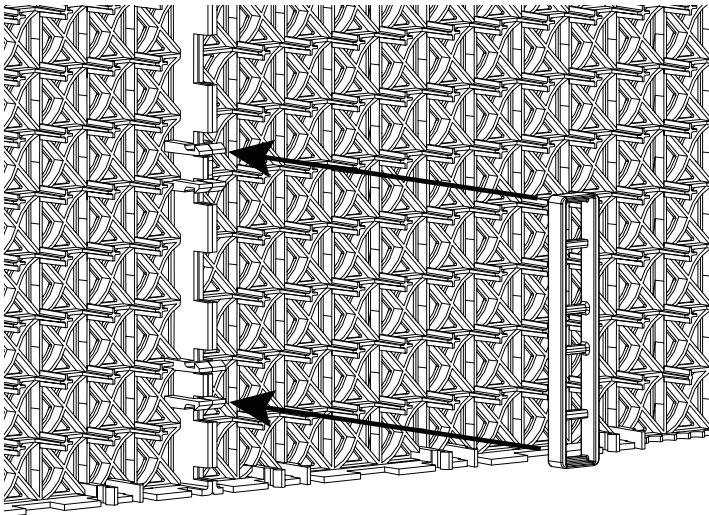

# 3B

2x ST2908

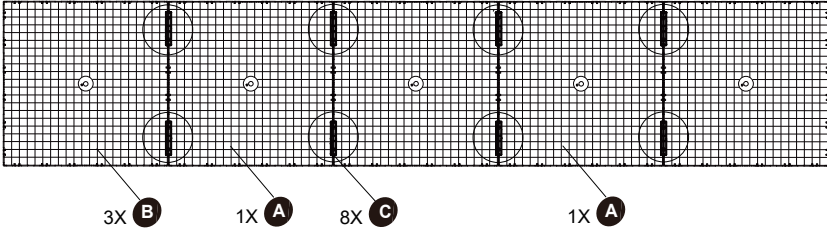

Flat bottom under

“Click”

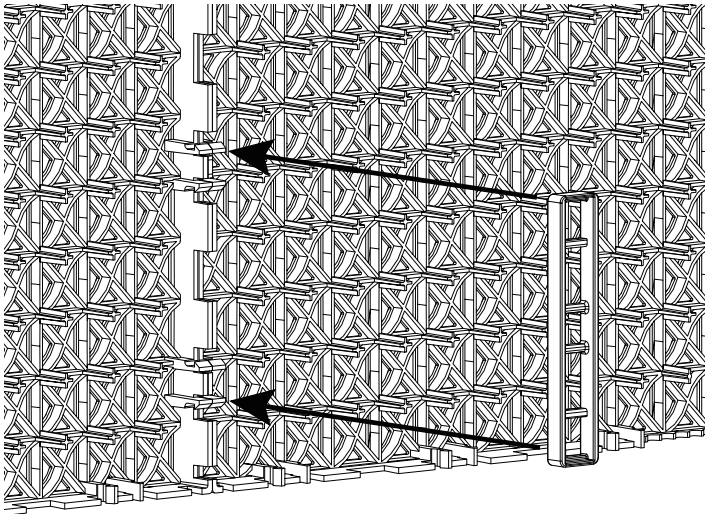

4B

ST2907

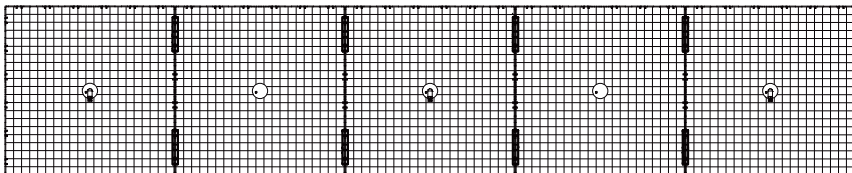

ST2908

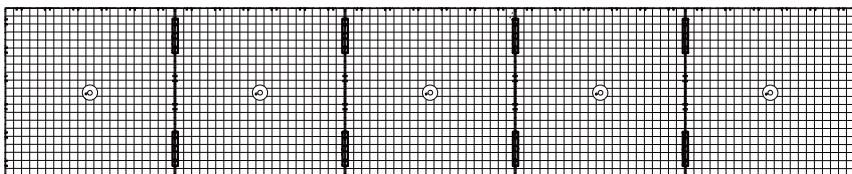

ST2907

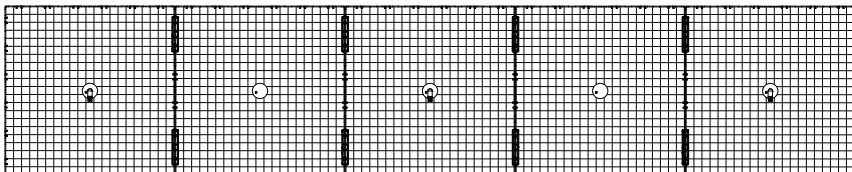

ST2908

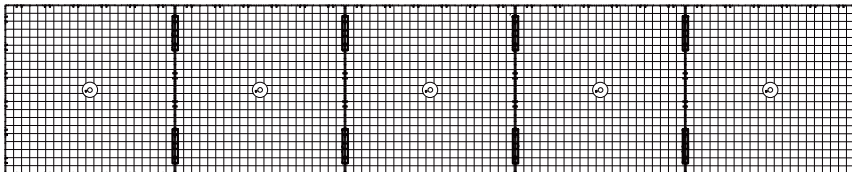

ST2907

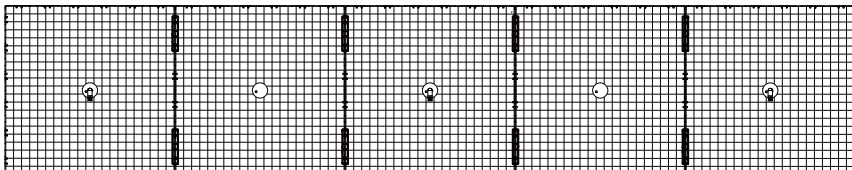



5B

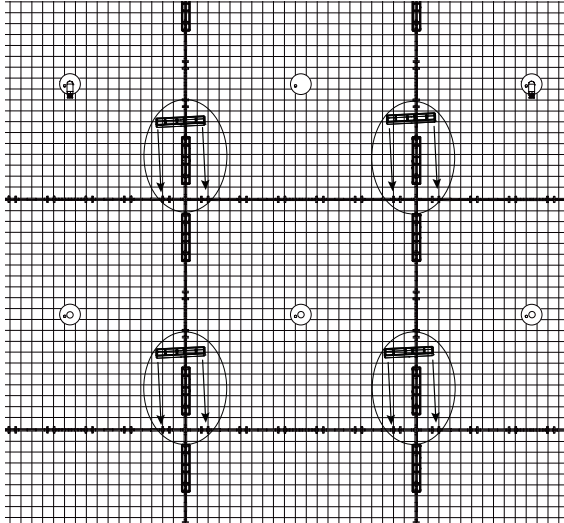

16X **C**

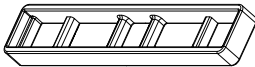

Flat bottom under

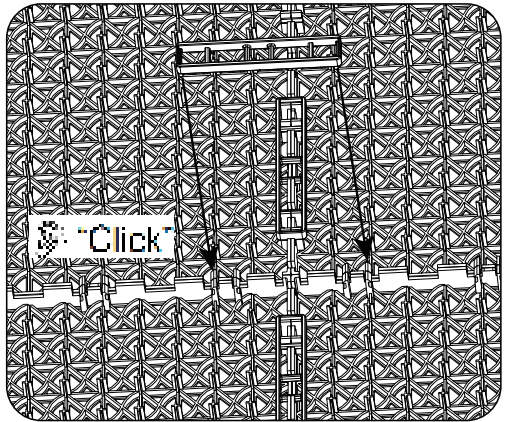

6B

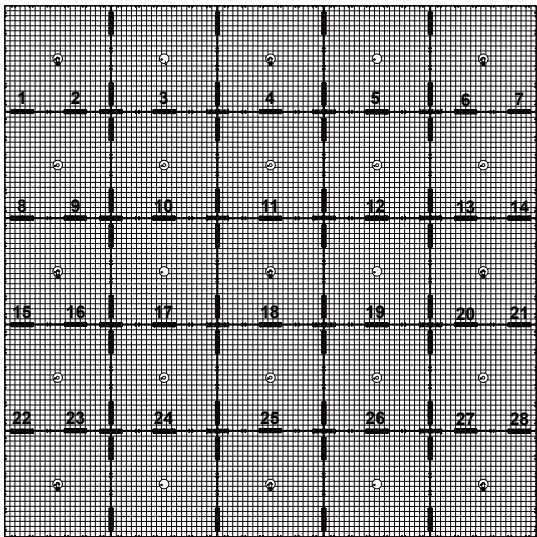

28X **C**

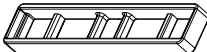

Flat bottom under

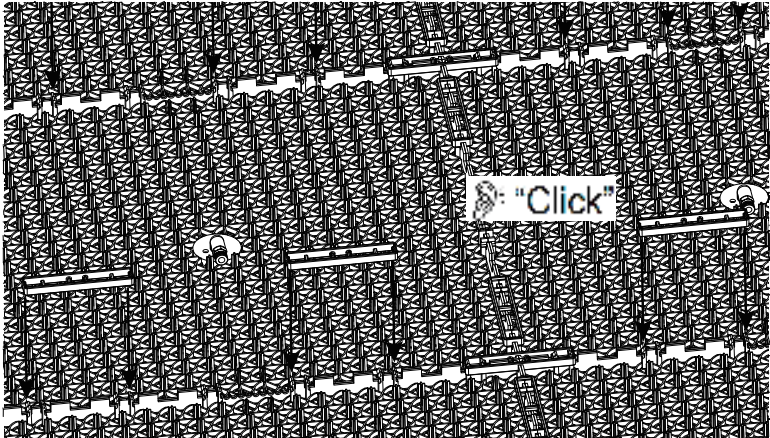

7B

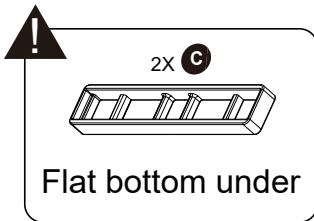
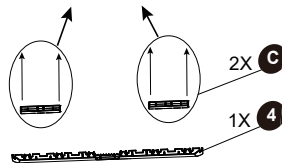
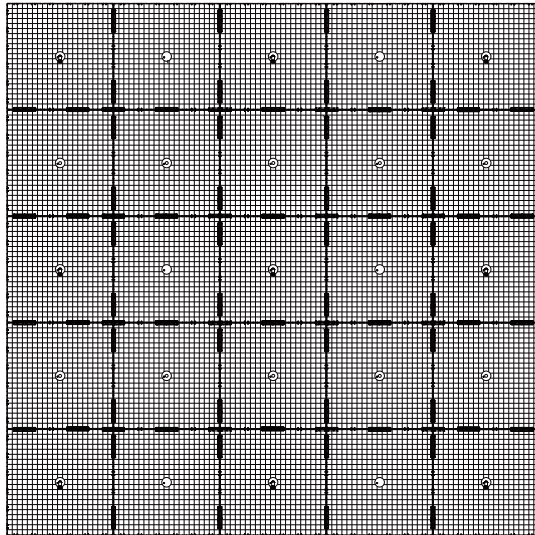
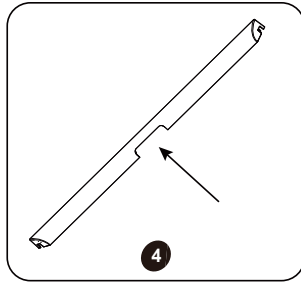

Flat bottom under

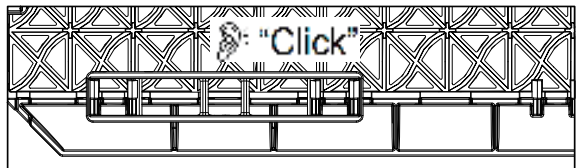

8B

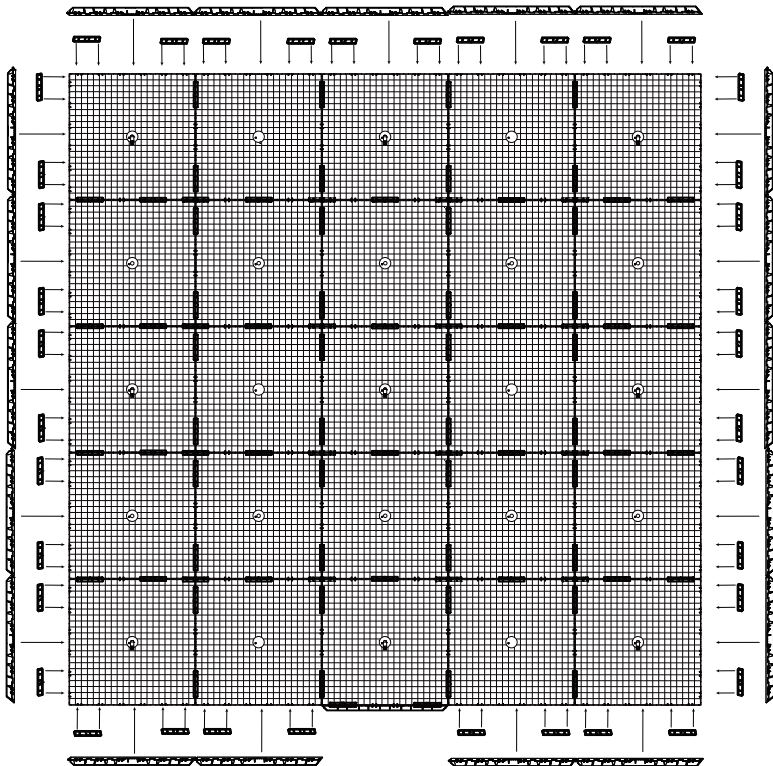

19X **D**



38X **C**

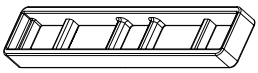

Flat bottom under

9B

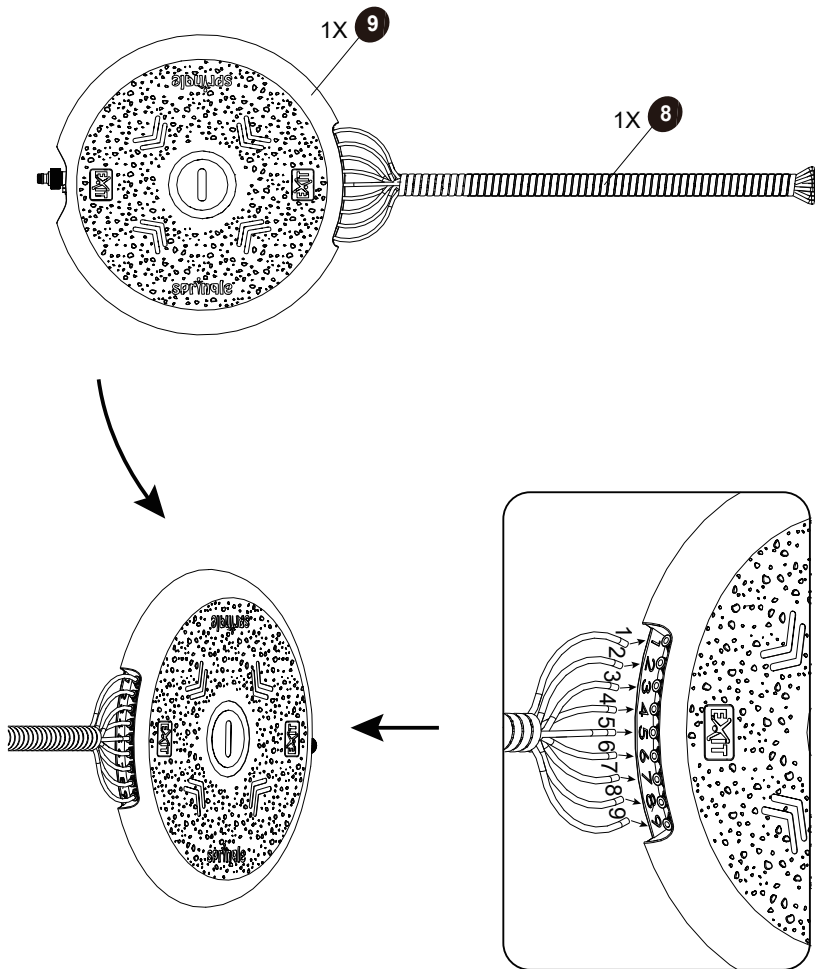

# 10B

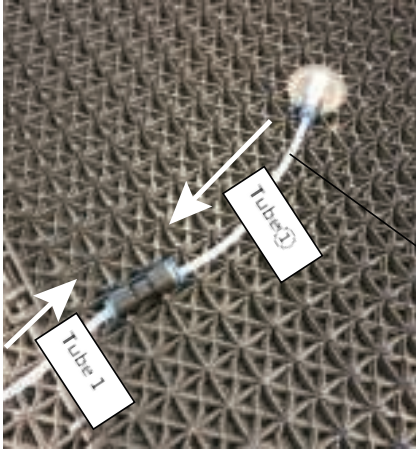

Tube	Ext. Tube
1	①
3	③
4	④
5	⑤
6	⑥
7	⑦
8	⑧
9	⑨

1X **F**

Tube 2 (no extension tube)  
connected to Tile 2

9	8	7
6	5	4
3	2	1

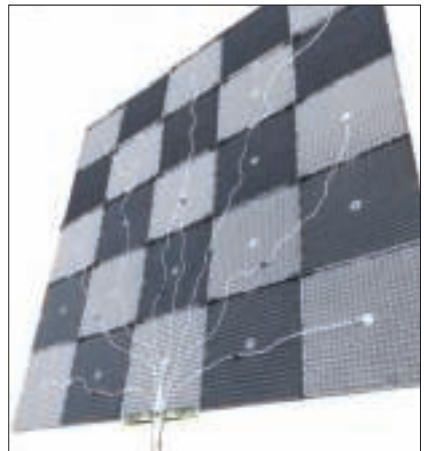

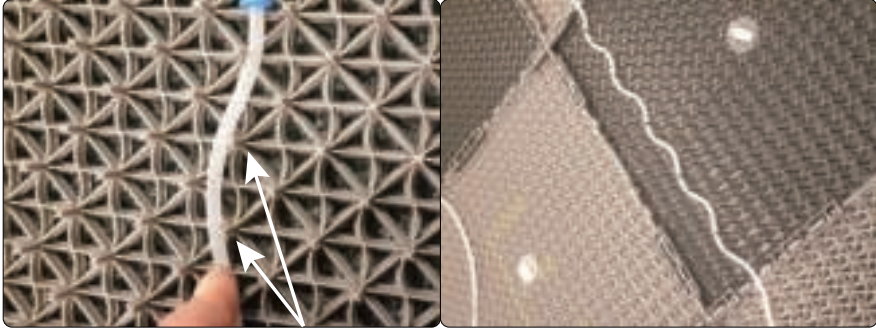

Bend the tube  
around 2 supports .

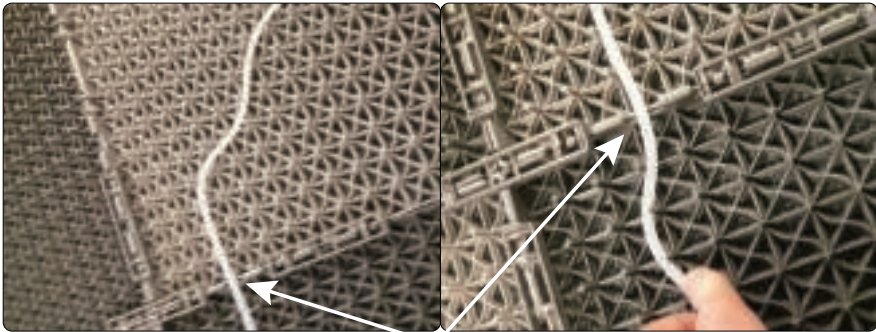

Guide the tubes through  
the inlets between the  
two tiles.

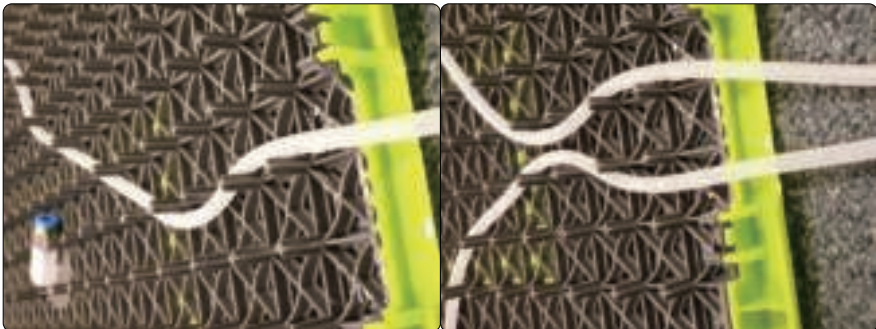

11B

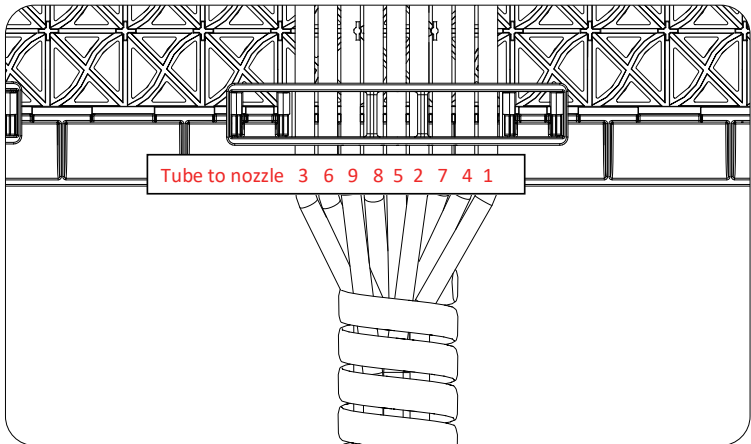
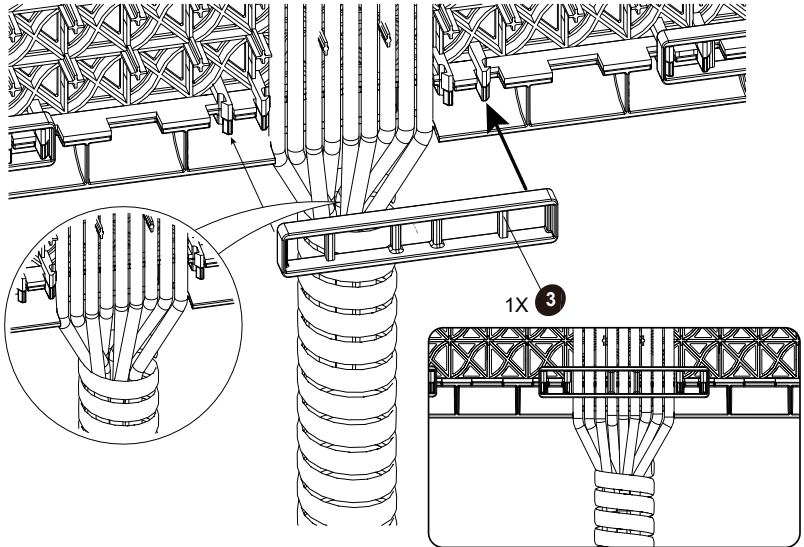



12B



Two people stand  
up and put it down

13B

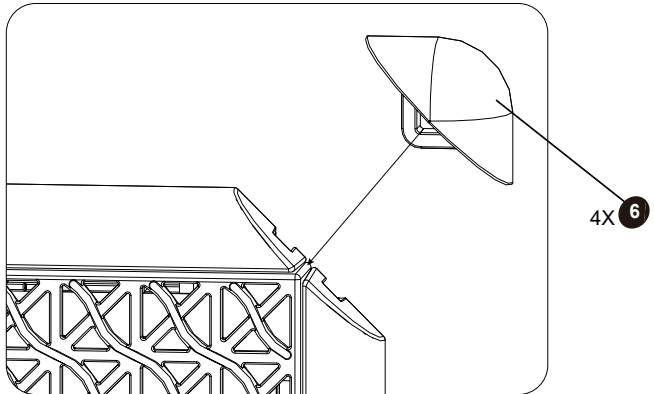

14B

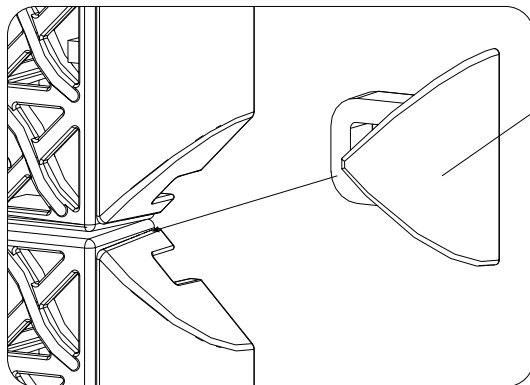
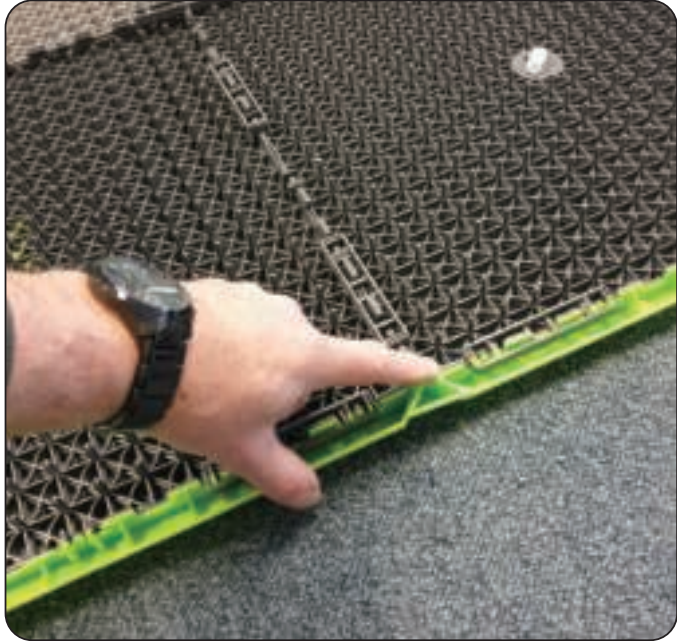

8X **7** + 8X **E**

15B

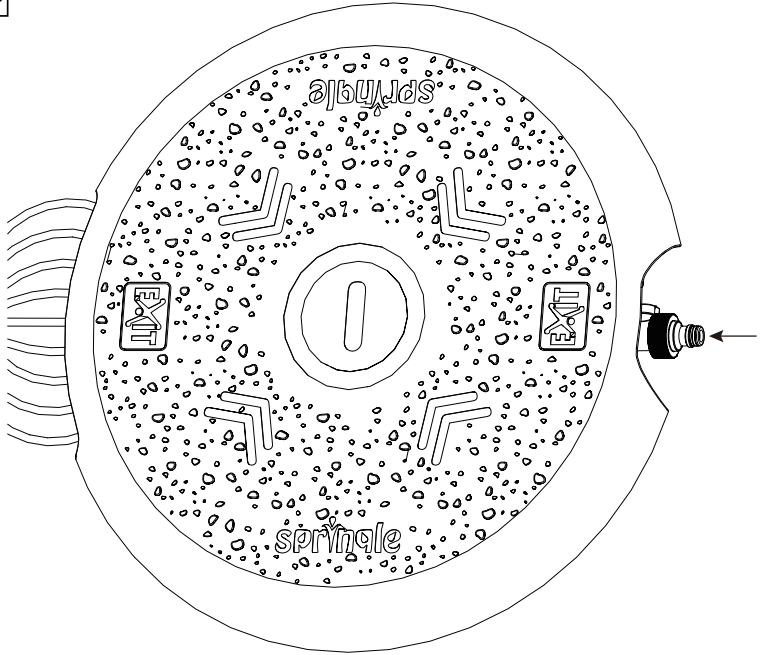

16B

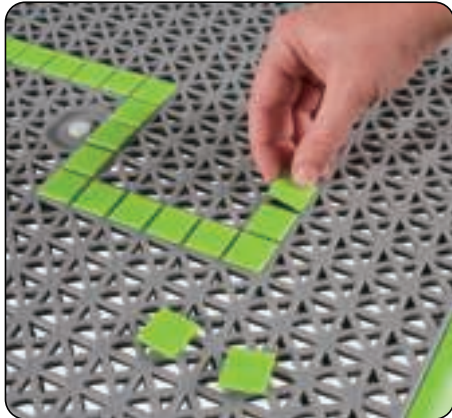
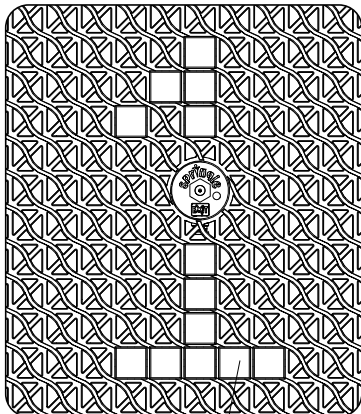

nX 10

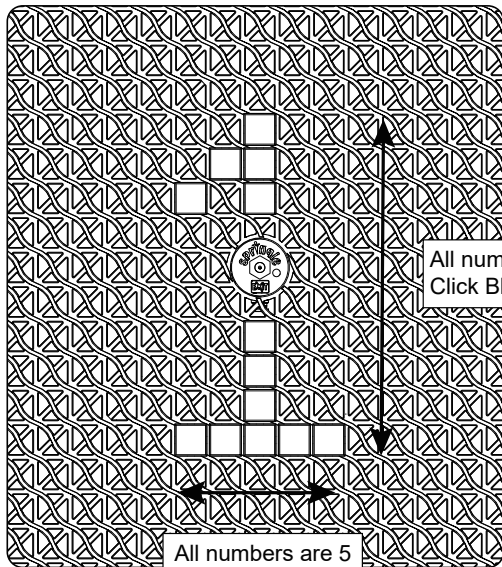

All numbers are 10  
Click Blocks high

All numbers are 5  
Click Blocks wide

## 17B

1. Connect the electric power supply to the control box. You can notice a green blur light under the cover of the control box.
2. To start “tap” once on the control box. The program will start. When you “tap” again an other program will start. There are totally 7 standard programs. When you want more options you can download the app from the app store.



18B

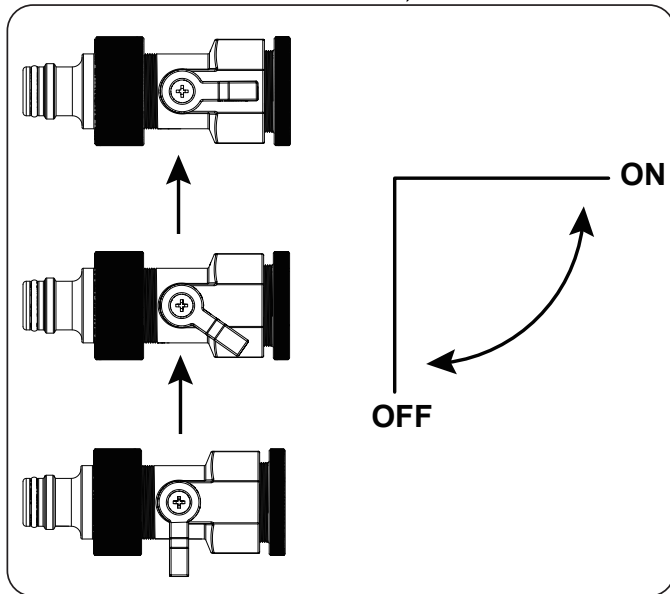
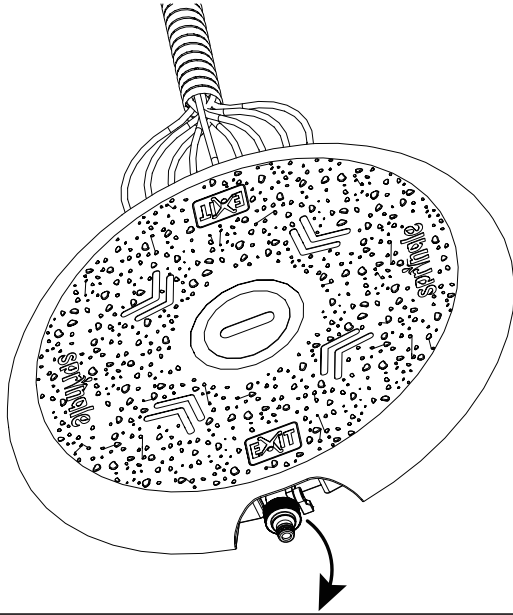

## Games to play:

1. Catch: stay in the middle (5) and try to catch the beam around you.
2. Forward: follow the numbers 1,2,3 etc till 9 and start at 1 again.
3. Bounce: same as "forward" but from 9 backwards till 1.
4. Three: 3 beams together horizontal.
5. Snake: follow the path of the beams.
6. Random: randomized beams.
7. Random 2: randomized 2 beams together.

## Spiele zu spielen:

1. Fangen: Bleib in der Mitte (5) und versuche den Strahl um dich herum zu fangen.
2. Vorwärts: Folgen Sie den Nummern 1,2,3 usw. bis 9 und beginnen Sie erneut bei 1.
3. Bounce: Wie "vorwärts", jedoch von 9 rückwärts bis 1.
4. 3 um 3: 3 Strahlen zusammen horizontal.
5. Schlange: Folgen Sie dem Pfad der Strahlen.
6. Random: randomisierte Strahlen.
7. Random 2: 2 Strahlen zusammen randomisiert.

## Spellen te spelen:

1. Vang: blijf in het midden (5) en probeer de straal om je heen te vangen.
2. Vooruit: volg de nummers 1,2,3 enz. tot 9 en begin opnieuw bij 1.
3. Stuiter: "vooruit" maar na 9 achteruit tot 1.
4. 3 om 3 : 3 sproeiers samen horizontaal.
5. Slang: volg het pad van de stralen.
6. Willekeurig: willekeurige bundels.
7. Willekeurig 2: willekeurig 2 bundels tegelijk.

## Jeux à jouer:

1. Attrapez: restez au milieu (5) et essayez d'attraper le faisceau autour de vous.
2. En avant: suivez les numéros 1, 2, 3, etc. jusqu'à 9 et recommencez à 1.
3. Rebond: identique à «avant» mais de 9 vers l'arrière jusqu'à 1.
4. 3 à 3 faisceaux ensemble horizontalement.
5. Serpent: suivez le chemin des poutres.
6. Random: faisceaux randomisés.
7. Random2: randomisé 2 faisceaux ensemble.

## Juegos disponibles:

1. Captura: quedarse en el medio (5) e intentar atrapar los chorros que brotan alrededor.
2. Avance: seguir los números 1, 2, 3, etc. hasta el 9 y volver a comenzar con el 1.
3. Rebote: igual que «avance» pero del 9 hacia atrás, hasta el 1.
4. Tres 3 chorros horizontales juntos.
5. Serpiente: seguir el camino de los chorros.
6. Aleatorios: chorros al azar.
7. Aleatorios 2: 2 chorros juntos al azar.

## Jogos:

1. Apanhada: ficar no meio (5) e tentar apanhar a barra à sua volta.
2. Para a frente: seguir os números 1,2,3 etc. até ao 9 e começar novamente no 1.
3. Ressalto: igual ao "para a frente" mas a recuar do 9 até ao 1.
4. Três: 3 barras juntas na horizontal.
5. Cobra: seguir o trajeto das barras.
6. Aleatório: barras aleatórias.
7. Aleatório 2: aleatório 2 barras juntas.



# Disassembling

1

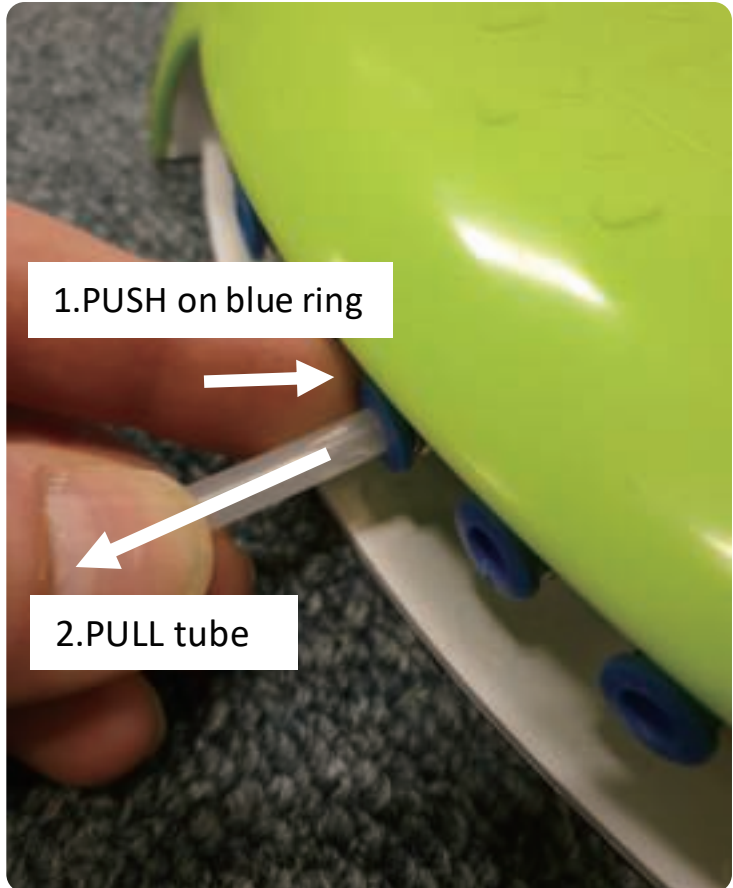

2

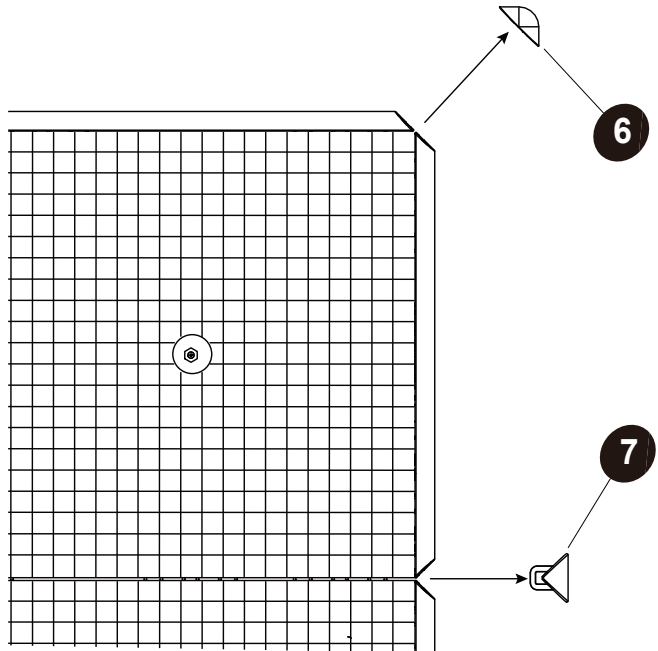

When remove part 6  
& 7 first and then  
remove the tile.

3

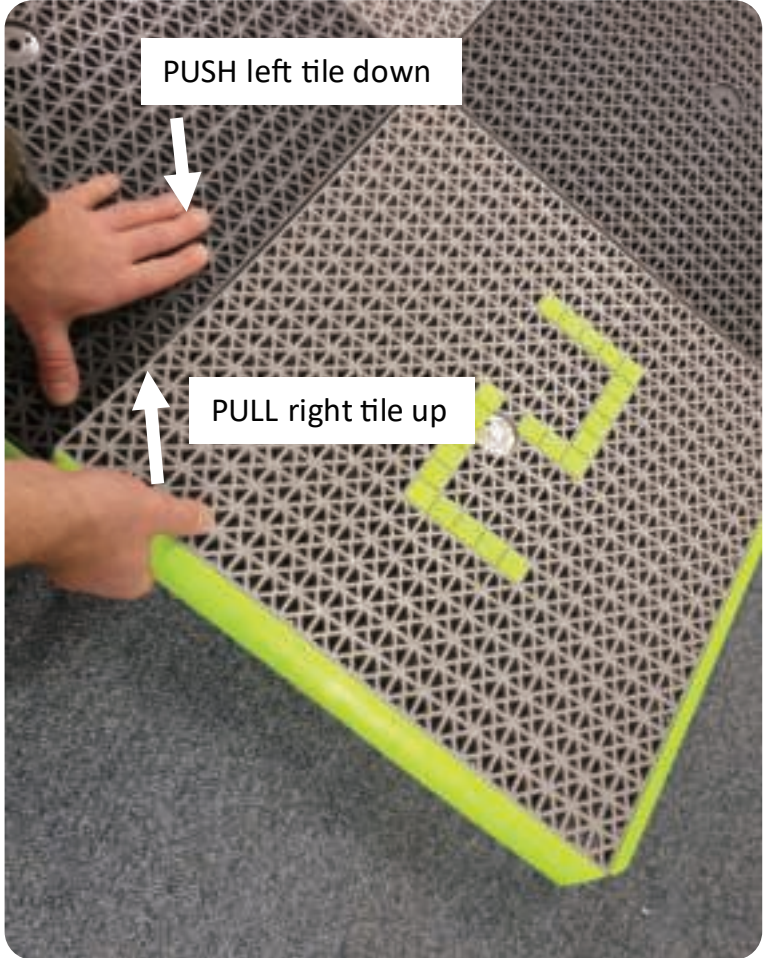

## 1.0 Introduction

Congratulations on choosing an EXIT Sprinkle waterfun!

### **Have fun, be active and play outdoors.....**

That's what keeps driving us to develop innovative, quality wheeled toys for cool kids.

We do everything possible to develop safe products for children. As our products are classed as toys, we comply with the toughest consumer safety regulations. Before launching our products onto the market, we have independent tests carried out for certification. We also continuously test our production runs and periodically have independent tests performed again as a further check. Only products which live up to the highest EXIT Toys standard are marked with and recognized by the EXIT-brand.

"We want to thank you for your custom and your confidence in this product. We're sure your kids will have as much fun as we did during development. Being open-minded, we really appreciate all comments and ideas which will help us improve our products or develop new ones. You are invited to send your ideas to us at [info@exittoys.com](mailto:info@exittoys.com)"

Please visit [www.exittoys.com](http://www.exittoys.com) and discover more cool new products.

The EXIT Toys team

## 2.0 Guidelines for safe use

Using your EXIT Springle as instructed in this manual will eliminate virtually all hazards. However, please bear in mind that children have a natural urge to play and that this may lead to unforeseen dangerous situations for which the manufacturer cannot be held responsible. Teach your children how to use the product and point out possible dangers to them.

**Before assembling and using the product, please read and observe these main warnings:**



### WARNING

To avoid serious injury:



- Read and understand the manual before use.
- WARNING: Only for domestic use.
- WARNING: CHOKING HAZARD! - Small parts. Not for Children under 3 years old.
- Max. User weight on surface: 100kg.
- Age: 3-8 years.
- Continuous adult supervision is required.
- The product is to be assembled by an adult prior to use.
- In case of missing or broken parts, please contact place of purchase for assistance.
- We are not liable for any injuries that may occur when using the product.

### **3.0 Warnings for safe use, maintenance and assembly:**

**Please read carefully and keep all enclosed information for future reference.**

#### **1. ASSEMBLY AND SAFETY INFORMATION**

The product must be assembled by an adult. They must be erected exactly in accordance with the assembly instructions. Enlisting the aid of a helper will make assembly easier. In order to ensure the correct tensions and to ease assembly, it is important to assemble the product hand tight to begin with. Only when complete, should the fastenings be fully tightened and checked. Should there be any missing parts, the toy must not be used until replacement parts have been fitted.

#### **2. SITING**

These toys can be positioned on a hard surface such as concrete or asphalt or suitable surfaces like grass, sand or a play surface intended for this use. The product should be sited on level ground.

#### **3. USAGE**

The products are designed and made for family outdoor domestic use only by children aged 36 months+, unless otherwise stated, and must not be used by anybody else. Misuse can result in injury.

#### **4. SUPERVISION**

Children should always be supervised while they are playing on the product and should be instructed not to use the toy in an inappropriate or hazardous manner. We recommend to enter the surface barefoot during play.

#### **5. WEATHER CONDITIONS**

Special care should be taken as weather conditions change. In particular, outdoor toys can become slippery in wet. In warmer and sunnier weather, parts can become hot, and the temperature should be regularly checked during play. If there is any doubt over safety then the toys should not be used. If high wind is expected or forecasted, please ensure that the outdoor toys are either moved to a sheltered position or well secured to the ground or other immovable object. Please store all accessories indoors if temperature falls below 40°F (4°C).

#### **6. WATER PLAY**

Many surfaces can become slippery during water play. Extra caution and supervision is required when combining water (e.g. paddling pools, aqua slides etc.) with other forms of outdoor play.

#### **7. MAINTENANCE**

With all toys it is vital that the equipment is checked regularly and often by an adult. The complete toy should be checked at least once a month, and particular attention should be paid to connections and fastenings. If any parts exhibit signs of wear and tear, they may need to be replaced. Checks must be carried out at the beginning of the usage season as well as at regular intervals throughout the usage season. Failure to do this may result in the product malfunctioning and causing injury. Children must not be allowed to use the toy until properly installed and checked. Changes to the original toy (for example the adding of an accessory) shall be carried out according to the instructions of the retailer of the original toy.

#### **8. FIRE RISKS AND DISPOSAL**

Never allow the product to be placed or used near a fire. Store out of the reach of children until it can be properly disposed of. These instructions are issued in the interest of child safety, and we do ask you to follow our advice.

**Transformers** used with the toy are to be regularly examined for damage to the cord, plug, enclosure and other parts, and in the event of such damage, they must not be used until the damage has been repaired;

- The toy is not to be connected to more than the recommended number of power supplies.
- Toy is not intended for children under 3 years old;
- The toy shall only be used with a transformer for toys;
- The model No. or specification of a suitable transformer for use with the toy;
- Transformer is not a toy;
- Toy liable to be cleaned with liquids are to be disconnected from the transformer before cleaning;
- Instruction has to be kept since it contains important information.

### **SPECIAL WARNINGS**

- Place the toy on a level surface, at least 2m from any structure or obstruction such as a fence, garage, house, overhanging branches, laundry lines or electrical wires.
- Keep the assembly and installation instruction for further reference.

## **4. Warranty**

Dutch Toys Group B.V. provides a guarantee on the EXIT Sprinkle product:  
- All other parts : 2 year guarantee.

Dutch Toys Group B.V. reserves the right to not offer the guarantee if:

- the original purchase receipt is missing;
- the EXIT Sprinkle product is used for purposes other than what it was developed for;
- the assembly method differs from the prescribed assembly method;
- technical repairs are not carried out professionally;
- the EXIT Sprinkle product is used in public places like schools and day-care centres;
- the EXIT Sprinkle product is rented out to third parties;
- regular checks are not conducted and parts, screws and connecting pieces are not replaced where necessary.

### **PLEASE NOTE!**

**The guarantee only applies upon submission of this form and the original purchase receipt. Please store them in a safe place!**

## 1. Einführung

Glückwunsch zur Wahl des EXIT Sprinkle Produkts!

### **Amüsier dich, sei aktiv und spiele im Freien!**

Für diesen Spaß entwickeln wir innovative und hochwertige Spielzeuge für coole Kids.

Wir tun alles in unserer Macht stehende, um sichere Produkte für Kinder zu entwickeln. Da unsere Produkte als Spielzeuge klassifiziert werden, erfüllen wir die strengsten Sicherheitsvorschriften. Bevor unsere Produkte auf dem Markt kommen, veranlassen wir die Durchführung von unabhängigen Prüfungen zur Zertifizierung. Außerdem kontrollieren wir selbst ständig unsere Produktionsabläufe und lassen diese als weitere Kontrolle regelmäßig durch unabhängige Stellen überprüfen. Nur Produkte, die den höchsten EXIT Toys Standards gerecht werden, werden mit dem EXIT Toys label gekennzeichnet.

Wir danken Ihnen für Ihr Vertrauen in dieses Produkt. Und wir sind sicher, dass Ihre Kinder genau viel Spaß haben werden wie wir ihn während der Entwicklung hatten. Da wir aufgeschlossen sind, schätzen wir wirklich all Ihre Kommentare und Ideen, die uns bei der Verbesserung unserer Produkte bzw. bei der Entwicklung neuer Spielzeuge helfen. Sie sind herzlich eingeladen, uns Ihre Ideen unter [info@exittoys.com](mailto:info@exittoys.com) zu senden.

Besuchen Sie [www.exittoys.com](http://www.exittoys.com) und entdecken Sie weitere tolle neue Produkte.

Das EXIT Toys Team



## 2. Richtlinien für einen sicheren Gebrauch

Wenn das EXIT Springle Produkt entsprechend dieser Anleitung verwendet wird, sind praktisch alle Gefahren ausgeschlossen. Bedenken Sie allerdings, dass Kinder einen natürlichen Spieltrieb haben und dass dies zu unvorhergesehenen gefährlichen Situationen führen kann, für die der Hersteller nicht haftbar gemacht werden kann. Weisen Sie Ihre Kinder in die sichere Verwendung des Produkts ein und auf mögliche Gefahren hin.

**Lesen Sie vor dem Zusammenbau und der Verwendung des Produkts die folgenden wichtigen Warnhinweise durch und befolgen Sie diese:**



### **WARNUNG** Zur Vermeidung von schweren Verletzungen:



- Vor Gebrauch müssen Sie die Bedienungsanleitung gelesen und verstanden haben.
- Achtung! Dieses Produkt ist nur für den häuslichen Gebrauch bestimmt.
- Achtung! ERSTICKUNGSGEFAHR! - Kleinteile. Nicht für Kinder unter 3 Jahren geeignet.
- Maximalgewicht pro Sitzfläche: 100kg.
- Alter: 3-8 Jahre
- Nur unter Aufsicht eines Erwachsenen verwenden.
- Das Spielzeug ist vor Gebrauch von einem Erwachsenen zu montieren.
- Falls Teile nicht mitgeliefert wurden oder fehlerhaft sind, wenden Sie sich bitte an Ihre Verkaufsstelle.
- Achtung: Wir können nicht haftbar gemacht werden für Verletzungen die während des Gebrauchs des Produkts auftreten können.

### **3. ANLEITUNG ZUR MONTAGE, WARTUNG UND GEBRAUCH**

**Bitte lesen Sie diese Anleitung vor der Montage und der ersten Benutzung sorgfältig durch. Bitte bewahren Sie diese Anleitung zur Information, bzw. für Wartungsarbeiten und Ersatzteilbeschaffung auf.**

#### **1. MONTAGE**

Dieses Spielgerät muß durch einem Erwachsene aufgebaut werden. Befolgen Sie dabei genau die Bauanleitung. Das erzeuGNIS soll zuerst nur fingerfest verschraubt erden, um sicher zu stellen, dass es sich nicht verzieht und um den zusammenbau zu erieichem. Erst nachdem alle teile zusammen gebaut sind, sollten sie fest angezogen und überprüft werden. Stellen sie sicher, dass alle befestigungen vor gebrauch fest angezogen sind. Sollten Einzelteile fehlen, so darf das Spielgerät nicht benützt werden. Bitte sorgen Sie dafür, daß die notwendigen Ersatzteile montiert werden.

#### **2. Oberfläche**

Das Produkt kann mit dem erforderlichen Sicherheitsspielraum auf eine harte Oberfläche wie Beton oder Stein gelegt werden!

Es eignet sich auch für Gras, Sand oder spezielle Sicherheitsböden. Das Produkt muss auf einer ebenen Fläche platziert werden.

#### **3. VERWENDUNGSBEREICH**

Dieses Spielgeräte dürfen nur bestimmungsgemäß verwendet werden, d.h. als Kinderspielgerät im ausschließlich privaten Garten für eine dem Gerät angemessene Anzahl von Kindern von 36 Monaten+. Jegliche andere Verwendung ist unzulässig und möglicherweise gefährlich. Der Hersteller übernimmt keine Haftung für Schäden, die aus nicht zweckgemäßen Gebrauch entstehen.

#### **4. BEAUFSICHTIGUNG**

Kinder sollten nur unter Beaufsichtigung von Erwachsenen mit Spielgeräten spielen und sollten über den zweckmäßigen Gebrauch unterrichtet werden. Wir empfehlen, daß Kinder keine lose Kleidung oder Schmuck beim Spielen tragen, außerdem dürfen keine Fahrradhelme getragen werden.

#### **5. WETTEREINFLÜSSE**

Achten Sie darauf, daß unser Spielzeug, vor allem die Plastik- und Metallteile, ganzjährig allen Wetterbedingungen ausgesetzt ist. Stellen Sie sicher, daß unter widrigen Bedingungen nicht mit dem Spielgerät gespielt wird. Wenn starker wind erwartet oder vorhergesagt wird, stellen sie bitte sicher, dass die spielzeuge im freien entweder unter schutz gestellt werden oder am grund oder einem festen punkt fest gezurrt werden.

#### **6. SPIELEN MIT WASSER**

Beim Spielen in Verbindung mit Wasser (Planschbecken, Wasserrutsche, usw.) sollte besondere Vorsicht geboten sein, da das Spielgerät sehr rutschig werden kann.

#### **7. WARTUNG**

Es ist für Spielzeug im allgemeinen notwendig, daß Kleinteile und Verbindungen von einem Erwachsenen in regelmäßigen Abständen auf ihre Funktionstüchtigkeit überprüft werden. Führen Sie in monatlichen Abständen, dem Spielbetrieb angemessen, regelmäßige Kontrollen aller Schraub- und anderen Verbindungen durch. Ein nicht angemessenes Überprüfen des Zustandes, kann die Lebensdauer des Spielgerätes verringern und die Sicherheit Ihrer Kinder gefährden. Verschlossene Teile sollten frühzeitig ersetzt werden.

#### **8. ENTSORGUNG**

Bevor Sie Ihr Gerät entsorgen, entfernen Sie alle Schraubverbindungen und lagern es so, daß Kinder keinen Zugriff auf einzelne Teile haben. Es ist ratsam, die Kleinteil während der Montage an einem sicheren Platz aufzubewahren, damit Sie keine Schrauben oder Muttern verlieren. Dieses Spielgerät muß von einem Erwachsenen aufgebaut werden.

Mit dem Spielzeug verwendete **Transformatoren** sind regelmäßig auf Beschädigungen des Kabels, des Steckers, des Gehäuses und anderer Teile zu untersuchen. Im Falle einer solchen Beschädigung dürfen sie erst verwendet werden, nachdem der Schaden behoben wurde.

- Das Spielzeug darf nicht an mehr als die empfohlene Anzahl von Netzteilen angeschlossen werden.
- Spielzeug ist nicht für Kinder unter 3 Jahren gedacht.
- Das Spielzeug darf nur mit einem Transformator für Spielzeug verwendet werden.
- die Modellnummer oder Spezifikation eines geeigneten Transformators zur Verwendung mit dem Spielzeug;
- Transformator ist kein Spielzeug;
- Spielzeug, das mit Flüssigkeiten gereinigt werden kann, muss vor der Reinigung vom Transformator getrennt werden.
- Anweisungen müssen aufbewahrt werden, da sie wichtige Informationen enthalten.

## **BESONDERE WARNHINWEISE**

- Stellen Sie das Spielgerät auf ebenem Untergrund auf, mit mindestens 2 m Abstand von jeglichem Hindernis, wie z. B. Gebäuden, Zäunen, Garagen, Häusern, überhängenden Ästen, Wäscheleinen oder elektrischen Leitungen.
- Bewahren Sie die Montage- und Bauanleitung zur weiteren Benutzung.

## **4. Garantie**

Dutch Toys Group B.V. gibt für das EXIT Sprinkle Produkt bei richtiger Verwendung eine Garantie von:

- Übrigen Teile : 2 Jahr Garantie.

Dutch Toys Group B.V. behält sich das Recht vor, die Garantieerklärung in folgenden Fällen nicht einhalten zu müssen:

- Fehlen eines originalen Kaufbelegs.
- Verwendung zu anderen Zwecken, als denen, für die das EXIT Sprinkle Produkt entwickelt wurde.
- Eine andere als die vorgeschriebene Montageart.
- Die nicht fachkundige Ausführung technischer Reparaturen.
- Verwendung des EXIT Sprinkle Produkts auf öffentlichen Plätzen wie Schulen und Kindertagesstätten.
- Vermietung des EXIT Sprinkle Produkts an Dritte.
- Ausbleiben der regelmäßigen Kontrolle und bei Bedarf Austausch von Teilen, Schrauben und Verbindungen.

### **ACHTUNG!**

**Heben Sie dieses Formular zusammen mit dem Kaufbeleg gut auf, um Garantieleistungen in Anspruch zu nehmen.**

## 1. Introductie

Gefeliciteerd met uw EXIT Sprinkle produkt!

### **Pret maken, actief leven en buiten spelen.....**

Dat is onze motivatie om innovatief en kwalitatief speelgoed te ontwikkelen voor coole kinderen.

We doen er alles aan om producten te ontwikkelen die veilig zijn voor kinderen. Aangezien onze producten worden geclassificeerd als speelgoed, voldoen we aan de strengste normen op het vlak van consumentveiligheid. Voordat we een product op de markt brengen, laten we onafhankelijke tests uitvoeren voor de vereiste certificaten. We voeren ook voortdurend controles uit tijdens de productie en we laten regelmatig nieuwe onafhankelijke tests uitvoeren als extra controle. Enkel de producten die voldoen aan de strengste normen van EXIT Toys krijgen het EXIT Toys merk.

Wij stellen het zeer op prijs dat u bij ons klant bent en danken u voor het vertrouwen in dit product. We zijn er zeker van dat uw kinderen evenveel van dit product zullen genieten als wij tijdens de ontwikkeling ervan. Omdat we open staan voor uw mening, zijn uw opmerkingen en ideeën steeds welkom zodat we onze producten nog kunnen verbeteren en nieuwe kunnen ontwikkelen. Neem daarom gerust contact op via [info@exittoys.com](mailto:info@exittoys.com).

Bezoek de wereld van EXIT Toys op [www.exittoys.com](http://www.exittoys.com) en ontdek ook onze andere stoere en nieuwe buitenspeel producten.

Het team van EXIT Toys

## 2. Richtlijnen voor veilig gebruik

Als u de instructies voor het EXIT Springle product correct opvolgt, kunt u nagenoeg alle risico's vermijden. Houd er wel rekening mee dat kinderen van nature graag spelen en dat dit tot onvoorziene gevaarlijke situaties kan leiden waarvoor de fabrikant niet verantwoordelijk is. Leer uw kinderen hoe ze het product moeten gebruiken en wijs hen op de mogelijke gevaren.

**Lees en volg deze algemene waarschuwingen voordat u het product monteert en gebruikt:**



### WAARSCHUWING

**Om ernstige verwondingen te vermijden**



- Lees en begrijp de handleiding voor gebruik.
- Waarschuwing! Dit product is uitsluitend bedoeld voor thuisgebruik. Alleen voor buitengebruik.
- Waarschuwing! VERSTIKKINGSGEVAAR! - Kleine onderdelen. Niet voor kinderen jonger dan 3 jaar.
- Maximum gewicht per zitzijde: 100kg.
- Leeftijd: 3-8 jaar
- Steeds gebruiken onder toezicht van een volwassene.
- Dit product moet voor gebruik worden gemonteerd door een volwassene.
- Neem in geval van ontbrekende of kapotte onderdelen contact op met het verkooppunt voor assistentie.
- Waarschuwing: Wij zijn niet aansprakelijk voor enig letsel dat kan ontstaan tijdens het gebruik van het product.

### **3. Instructie voor assemblage, onderhoud en gebruik** **Lees dit zorgvuldig en bewaar alle bijgevoegde informatie zorgvuldig voor toekomstig gebruik.**

#### **1. Montage**

Het product moet door een volwassene worden gemonteerd. Het product moet exact zo worden gemonteerd zoals beschreven staat in de handleiding. Het inschakelen van hulp van iemand zal de montage vereenvoudigen. Om ervoor te zorgen dat het product eenvoudig en met de juiste kracht in elkaar wordt gezet, is het belangrijk de schroeven eerst handvast te draaien. Pas na het voltooiën van de montage moeten de verbindingen vast worden gedraaid en worden gecontroleerd. In de verpakking zitten kleine onderdelen en is daarom niet geschikt voor kinderen jonger dan 36 maanden. We adviseren de kleine onderdelen in een bakje of iets dergelijks te doen, om kwijtraken ervan te voorkomen. Let tijdens de montage op mogelijke scherpe puntjes of metaalresten die tijdens het productieproces zijn ontstaan.

#### **2. Ondergrond**

Het product kan op een harde ondergrond worden geplaatst, zoals beton of steen, met de benodigde veiligheidsmarge rondom! Ook is het geschikt op gras, zand of speciale veiligheidsvloeren. Het product moet op een egale ondergrond worden geplaatst.

#### **3. Gebruik**

Het product is uitsluitend ontwikkeld en geproduceerd voor thuisgebruik door kinderen tussen 6 maanden en 8 jaar oud, tenzij anders aangegeven. Het product mag niet door iemand anders dan de doelgroep gebruikt worden. Verkeerd gebruik kan leiden tot letsel.

#### **4. Toezicht**

Het product moet altijd worden gebruikt onder toezicht van een volwassene. Het kind moet altijd door een volwassene worden geïnformeerd het product niet op een verkeerde of gevaarlijke wijze te gebruiken. Er wordt geadviseerd geen wijde of loshangende kleding en/of sierraden te dragen dat tot letsel kan leiden tijdens het gebruik van het product. Kinderen mogen geen helm dragen tijdens gebruik van het product. Bij gebruik van een schommel moeten de kinderen altijd onder toezicht staan van een volwassene.

#### **5. Weersomstandigheden**

Bij wisselende weersomstandigheden is speciale aandacht vereist. In het bijzonder buitenspeelgoed kan glad worden bij nat weer en kunnen tong en lippen vastvriezen aan metalen onderdelen bij temperaturen onder 0 graden. Bij warm en zonnig weer kunnen onderdelen warm worden en moet de temperatuur regelmatig worden gecontroleerd tijdens het spelen, in het bijzonder van metalen onderdelen en glijbanen. Wanneer er enige twijfel is over de veiligheid, gebruik het product dan niet. Wanneer er harde wind is voorspeld en wordt verwacht, zorg er dan voor dat het product wordt verplaatst naar een beschutte plek, of verander het product in de ondergrond of aan een vast object. Bewaar plastic schommel accessoires binnen bij temperaturen onder 4°C (40°F).

#### **6. Spelen met water**

Veel oppervlaktes kunnen glad worden tijdens het spelen met water. Extra voorzichtigheid en toezicht is dan ook vereist wanneer spelen met water wordt gecombineerd met andere vormen van buitenspeelgoed (bijvoorbeeld glijbaan).

#### **7. Onderhoud**

Bij al het buitenspeelgoed is het belangrijk dat de producten regelmatig door een volwassene wordt gecontroleerd. Het gehele product moet aan het begin van het gebruiksseizoen en vervolgens minstens 1 keer per maand worden gecontroleerd, waarbij in het bijzonder aandacht moet worden besteed aan het controleren van de verbindingen en schroeven. Wanneer onderdelen sporen vertonen van beschadiging of slijtage, dan zullen deze vervangen moeten worden. Controleer alle bouten, moeren en schroeven of ze vastzitten en draai ze indien nodig vast. Wordt dit niet gedaan, dan kan dit leiden tot verkeerd functioneren van het product dat kan leiden tot letsel. Kinderen mogen het product niet gebruiken voordat juiste montage en controle ervan is voltooid. Vervang alleen onderdelen volgens instructie van de fabrikant van het product.

#### **8. Brandgevaar en verwijdering**

Gebruik het product nooit in de buurt van vuur. Wanneer het noodzakelijk is het product te verwijderen, verwijder alle bevestigingsmaterialen en demonteer het product. Bewaar de onderdelen buiten bereik van kinderen. Deze waarschuwingen zijn in het belang van kindveiligheid en worden verzocht opgevolgd te worden.

**De transformator** die met het speelgoed wordt gebruikt, moeten regelmatig worden onderzocht op schade aan het snoer, de stekker, de behuizing en andere onderdelen, en in het geval van dergelijke schade mogen ze pas worden gebruikt nadat de schade is hersteld;

- Het speelgoed mag niet worden aangesloten op meer dan het aanbevolen aantal voedingen.
- Speelgoed is niet bedoeld voor kinderen onder de 3 jaar;
- Het speelgoed mag alleen worden gebruikt met een transformator voor speelgoed;
- Het modelnummer of de specificatie van een geschikte transformator voor gebruik met het speelgoed;
- Transformator is geen speelgoed;
- Speelgoed dat waarschijnlijk met vloeistoffen kan worden schoongemaakt, moet vóór het reinigen van de transformator worden losgekoppeld;
- Deze instructie moet worden bewaard omdat het belangrijke informatie bevat.

## BIJZONDERE WAARSCHUWINGEN

- Plaats het product op een vlak oppervlak op minstens 2 meter afstand van gebouwen of andere obstructies zoals hekken, garages, huizen, overhangende takken, waslijnen of elektriciteitsleidingen.
- Bewaar de gebruiks- en installatiehandleiding om deze in de toekomst nog eens te kunnen raadplegen.

## 4. Garantie

Dutch Toys Group B.V. verstrekt op haar EXIT Sprinkle producten bij juist gebruik een garantie van:

- Overige onderdelen : 2 jaar garantie

Dutch Toys Group B.V. behoudt het recht geen garantie te verlenen als er sprake is van:

- het ontbreken van een origineel aankoopbewijs;
- toepassing voor andere doeleinden dan waarvoor het EXIT Sprinkle product ontwikkeld is;
- een andere dan de voorgeschreven wijze van montage;
- het onvakkundig uitvoeren van technische reparaties;
- gebruik van het EXIT Sprinkle product op openbare plaatsen zoals scholen en kinderdagverblijven;
- verhuur van het EXIT Sprinkle product aan derden;
- het nalaten van de regelmatige controle op en waar nodig vervanging van onderdelen, schroeven en verbindingen.

### LET OP!

**Bewaar dit formulier samen met het originele aankoopbewijs om aanspraak te kunnen maken op garantie!**

## 1. Introduction

Vous venez de faire l'acquisition du produit EXIT Sprinkle; nous vous en félicitons!

### **S'amuser, être actif et jouer dehors.....**

Nous faisons tout notre possible pour développer des produits sûr pour les enfants. Étant donné que nos produits sont classés comme étant des jouets, nous nous conformons aux réglementations de sécurité des consommateurs les plus rigoureuses. Avant de commercialiser nos produits, nous faisons réaliser des tests indépendants en vue d'obtenir la certification. Nous testons également en continu nos cycles de production et faisons régulièrement réaliser des tests indépendants à titre de contrôle supplémentaire. Seuls les produits qui se montrent à la hauteur de la norme EXIT Toys la plus rigoureuse sont porteurs de l'étiquette EXIT Toys.

Nous souhaitons vous remercier pour l'achat de ce produit et pour votre fidélité. Nous sommes sûrs que vos enfants s'amuseront autant que nous nous sommes amusés durant la phase de développement. Nous sommes très ouverts et preneurs de tous les commentaires et idées qui pourraient nous aider à améliorer nos produits et à en développer de nouveaux. Vous êtes invités à nous envoyer vos idées à [info@exittoys.com](mailto:info@exittoys.com).

Découvrez le monde de EXIT Toys, ses produits de divertissement branchés et ses nouveautés sur [www.exittoys.com](http://www.exittoys.com).

L'équipe EXIT Toys.



## 2. Consignes de sécurité

Une utilisation conforme à ce qui est indiqué dans ce manuel éliminera quasiment tous les dangers. Cependant, gardez à l'esprit que les enfants éprouvent naturellement une forte envie de jouer et cela peut conduire à des situations imprévisibles et dangereuses dont le fabricant ne peut être tenu pour responsables. Apprenez à vos enfants à utiliser le produit et informez-les des dangers possibles qu'ils encourent.

**Avan d'assembler et d'utiliser lke produit, veuillez lire et respecter les principaux avertissements ci-dessous.**



### **AVERTISSEMENT**

**Afin d'éviter toute blessure grave:**



- Lire et comprendre le manuel avant utilisation.
- Attention! Ce produit est seulement conçu pour un usage domestique.
- Attention! RISQUE D'ÉTOUFFEMENT ! - Petites pièces. Pas adapté aux enfants de moins de 3 ans.
- Poids max. de l'utilisateur par surface de siège: 100kg.
- Age: 3-8 ans
- L'enfant doit être constamment surveillé par un adulte.
- Le jouet doit être assemblé par un adulte avant de pouvoir être utilisé.
- En cas de pièce manquante ou défectueuse, veuillez contacter votre revendeur pour assistance.
- Avertissement : nous ne sommes pas responsables des blessures pouvant survenir lors de l'utilisation de la produit avec le filet de sécurité.

### **3. L'ASSEMBLAGE, L'ENTRETIEN ET L'UTILISATION**

**Lirez attentivement les instructions suivantes et les conserver à des fins de référence future.**

#### **1. ASSEMBLAGE ET SÉCURITÉ**

L'assemblage des produits doit être uniquement effectué par un adulte. Le montage doit être fait en suivant rigoureusement les étapes des instructions fournies. L'aide d'une seconde personne peut grandement faciliter l'assemblage. Afin d'assurer les tensions correctes et pour faciliter le montage, il est important d'assembler le produit en serrant à la main pour commencer. Ce n'est qu'un fois le montage terminé que les fixations devront être serrées à fond et vérifiées. Veuillez vous assurer que toutes les fixations sont bien serrées avant d'utiliser l'installation. Lors de l'assemblage, il est recommandé de manipuler les pièces avec précaution car celles-ci peuvent présenter des aspérités résultant du procédé de fabrication. S'il manque des pièces, ne pas utiliser le matériel tant que la ou les pièces en question n'ont pas été montées.

#### **2. Surface**

Le produit peut être placé sur une surface dure, comme le béton ou la pierre, avec la marge de sécurité requise tout autour!

Il convient également aux sols en herbe, sable ou sols spéciaux de sécurité Le produit doit être posé sur une surface plane.

#### **3. UTILISATION**

Nos équipements/jouets sont destinés à l'usage familial et ont été conçus, sauf mention spéciale, à l'intention des enfants entre 36 mois+; ils ne doivent EN AUCUN CAS être utilisés par d'autres personnes. Nos équipements/jouets sont entièrement sûrs s'ils sont utilisés conformément aux présentes instructions.

#### **4. SUPERVISION**

La supervision permanente d'un adulte est nécessaire lors de l'utilisation des équipements/jouets par des enfants. Pour des raisons de sécurité, il est conseillé de s'assurer que les enfants utilisent les équipements/jouets correctement et ne portent pas de casque pour vélo, ni de vêtements lâches ou de bijoux, qui pourraient être retenus ou s'accrocher.

#### **5. UTILISATION**

Une prudence accrue est recommandée lors de certaines conditions météorologiques. Les équipements/jouets de plein ET CONDITIONS air deviennent glissants avec la pluie. Lorsqu'il gèle, il est recommandé de faire attention car les lèvres et la langue MÉTÉOROLOGIQUES peuvent "coller" au métal. Par temps chaud et en cas d'exposition au soleil, il convient de vérifier régulièrement si la température de l'équipement/jouet n'est pas trop élevée, spécialement au niveau des éléments métalliques et des toboggans. En cas de doute, il est conseillé d'interdire l'usage du matériel. Si de forts vents sont attendus ou prévus, veuillez vous assurer que les installations de jeux d'extérieur sont soit mises à l'abri, soit bien fixées au sol ou à tout autre objet qui ne peut être déplacé.

#### **6. JEUX AQUATIQUES**

Les équipements/jouets aquatiques peuvent devenir extrêmement glissants, aussi une supervision attentive et une prudence accrue sont recommandées lors d'usage d'équipements de plein air utilisant de l'eau tels que des piscines gonflables, des toboggans aquatiques, etc.

#### **7. ENTRETIEN**

Il est essentiel qu'un adulte se charge de contrôler chaque équipement/jouet à intervalles réguliers. L'ensemble de l'équipement/jouet, et en particulier toutes les pièces d'assemblage et les systèmes d'attache, doit être vérifié au moins une fois par mois. Si des pièces présentent des signes d'usure, il convient de remplacer la ou les pièces en question. Dans ce cas, l'équipement/jouet ne devra pas être utilisé tant que la ou les pièces de rechange n'auront pas été montées.

#### **8. RISQUES D'INCENDIE ET NONUSAGE**

Ne jamais placer ou utiliser les équipements/jouets à proximité de flammes nues. Si vous devez vous débarrasser d'un équipement/jouet, démontez-le en veillant à enlever toutes les vis. Si ce matériel doit être momentanément entreposé, assurez-vous de le maintenir hors de portée des enfants. Les présentes instructions ont été rédigées pour la sécurité de votre enfant et nous vous demandons de bien vouloir suivre nos conseils.

**Les transformateurs** utilisés avec le jouet doivent être examinés régulièrement pour détecter tout dommage au cordon, à la fiche, à l'enceinte et à d'autres pièces, et en cas de tels dommages, ils ne doivent pas être utilisés tant que les dommages n'ont pas été réparés;

- Le jouet ne doit pas être connecté à plus que le nombre recommandé d'alimentations.
- Le jouet n'est pas destiné aux enfants de moins de 3 ans;
- Le jouet ne doit être utilisé qu'avec un transformateur pour jouets;
- Le numéro de modèle ou la spécification d'un transformateur approprié à utiliser avec le jouet;
- Le transformateur n'est pas un jouet;
- Le jouet susceptible d'être nettoyé avec des liquides doit être déconnecté du transformateur avant le nettoyage;
- Les instructions doivent être conservées car elles contiennent des informations importantes.

### **AVERTISSEMENTS SPÉCIAUX**

- Placez le jouet sur une surface horizontale, à au moins 2m de toute structure ou obstruction telles que les barrières, garages, maisons, branches surplombantes, cordes de séchage de linge ou fils électriques.
- Gardez les instructions d'assemblage et d'installation pour une consultation ultérieure.

## **4. Garantie**

En cas d'utilisation correcte, Dutch Toys Group B.V. offre pour les produits de EXIT Springle, une garantie de:

- d'Autres composants : 2 an de garantie.

Dutch Toys Group B.V. se réserve le droit de n'accorder aucune garantie en cas de : absence d'une preuve d'achat d'origine ;

- application à d'autres fins que celles pour lesquelles le produit EXIT Springle a été conçue;
- montage autre que le mode d'installation prescrit;
- exécution non professionnelle de réparations techniques;
- utilisation du produit EXIT Springle dans des lieux publics, comme des écoles et des crèches;
- location du produit EXIT Springle à des tiers;
- absence d'un contrôle régulier et du remplacement éventuel de pièces, vis et raccords.

### **ATTENTION !**

**Conservez ce formulaire accompagné de votre preuve d'achat pour pouvoir prétendre à la garantie !**

## 1. Introducción

¡Enhorabuena por elegir un EXIT Sprinkle waterfun!

### **Pasarlo bien, mantenerse activo y jugar al aire libre.**

Eso es lo que nos lleva a seguir creando juguetes con ruedas innovadores y de calidad para niños estupendos. Hacemos todo lo posible para crear productos seguros para los niños. Como nuestros productos están clasificados como juguetes, cumplimos con las normas más estrictas en materia de seguridad para el consumidor. Antes de lanzar nuestros productos al mercado, realizamos pruebas independientes para su certificación. Además, probamos continuamente nuestras series de producción y volvemos a realizar pruebas independientes periódicamente como comprobación adicional. Sólo los productos que están a la altura de los niveles más elevados de EXIT Toys están marcados con y son reconocidos por la marca EXIT. «Queremos darle las gracias por la compra de este producto y por su confianza en el mismo. Estamos seguros de que sus hijos se divertirán tanto como nosotros durante el desarrollo. Debido a nuestra mentalidad abierta, apreciamos de verdad todos los comentarios e ideas que nos ayuden a mejorar nuestros productos o a crear otros nuevos. Le invitamos a enviarnos sus ideas a [info@exittoys.com](mailto:info@exittoys.com)».

Por favor, visite [www.exittoys.com](http://www.exittoys.com) y descubra otros productos nuevos estupendos.

El equipo de EXIT Toys

## 2.0 Directrices para un uso seguro

Usar el EXIT Sprinkle según las instrucciones de este manual eliminará prácticamente todos los riesgos. No obstante, por favor, tenga en cuenta que los niños tienen un impulso natural de jugar y que esto puede llevar a situaciones de peligro imprevistas de las que no puede hacerse responsable al fabricante. Enseñe a sus hijos cómo usar el producto y explíqueles los posibles peligros.

**Antes de montar y usar el producto, por favor, lea y tenga en cuenta las siguientes advertencias principales:**



### ADVERTENCIA

Para evitar lesiones graves:



- Lea y comprenda el manual antes de usar el producto.
- ADVERTENCIA: Sólo para uso doméstico.
- ADVERTENCIA: PELIGRO DE ASFIXIA - Partes pequeñas. No apto para niños menores de 3 años..
- Máx. de usuarios en superficie: 100 kg.
- Edad: 3-8 años.
- Se requiere la supervisión continua por parte de un adulto.
- El producto debe ser montado por un adulto antes de su uso.
- En caso de que falten o haya piezas rotas, por favor, póngase en contacto con el lugar de compra para obtener ayuda.
- No nos hacemos responsables de las lesiones que puedan producirse al usar el producto.

### **3.0 Advertencias para un uso, mantenimiento y montaje seguros: Lea atentamente y conserve toda la información adjunta para futuras consultas.**

- 1. INFORMACIÓN DE MONTAJE Y SEGURIDAD** El producto debe ser montado por un adulto. El montaje debe realizarse siguiendo exactamente las instrucciones. Contar con la colaboración de un ayudante facilitará el montaje. Para asegurar las tensiones correctas y facilitar el montaje, es importante ensamblar el producto a mano desde el principio. Sólo cuando esté completamente montado hay que apretar y comprobar todas las fijaciones. Si faltan piezas, no debe utilizarse el juguete hasta que se hayan instalado todas.
- 2. UBICACIÓN** Estos juguetes se pueden colocar sobre una superficie dura, como el hormigón o el asfalto, o en superficies más adecuadas, como césped, arena o una superficie de juego destinada a este uso. El producto debe colocarse en un suelo nivelado.
- 3. USO** Los productos están diseñados y fabricados para su uso doméstico familiar en exteriores y únicamente por niños mayores de 24 meses, a menos que se indique lo contrario. No deben ser utilizados por nadie más. Un uso inadecuado puede provocar lesiones.
- 4. SUPERVISIÓN** Hay que supervisar a los niños en todo momento mientras jueguen con el producto, así como instruirlos para que no utilicen el juguete de manera inadecuada, imprevista o peligrosa. Recomendamos acceder descalzo a la superficie durante el juego.
- 5. CONDICIONES CLIMÁTICAS** Se debe tener especial cuidado si se produce un cambio en las condiciones meteorológicas. En particular, cuando los juguetes para exteriores se mojan, pueden volverse resbaladizos. En climas más cálidos y soleados, sus componentes pueden calentarse, por lo que es necesario comprobar regularmente la temperatura durante el juego. No deben utilizarse los juguetes si existe alguna duda sobre la seguridad. Si se esperan o pronostican fuertes vientos, asegúrese de mover los juguetes para exteriores a una ubicación protegida o asegurarlos bien al suelo u otros objetos inamovibles. Guarde todos los accesorios en una zona interior si la temperatura desciende por debajo de los 40 °F (4 °C).
- 6. JUEGO EN EL AGUA** Muchas superficies pueden volverse resbaladizas durante el juego en el agua. Se requiere mayor precaución y supervisión cuando se combina el agua (p. ej. piscinas para niños, toboganes acuáticos, etc.) con otras formas de juego al aire libre.
- 7. MANTENIMIENTO** Como con todos los juguetes, es vital que un adulto compruebe los equipos con regularidad. Debe revisarse el juguete completo al menos una vez al mes, y se debe prestar especial atención a las conexiones y fijaciones. Si alguna de las piezas presenta muestras de desgaste, es posible que sea necesario reemplazarlas. Deben realizarse controles al comienzo de la temporada de uso, así como a intervalos regulares durante la misma. No hacerlo puede resultar en un mal funcionamiento del producto y causar lesiones. No se debe permitir que los niños utilicen el juguete hasta que no se haya instalado y comprobado completa y correctamente. Los cambios en el juguete original (como la adición de un accesorio) se realizarán de acuerdo con las instrucciones del vendedor del juguete original.
- 8. RIESGOS DE INCENDIO Y ELIMINACIÓN** Nunca permita que el producto se coloque o use cerca de un fuego. Guárdelo fuera del alcance de los niños hasta que se pueda desechar correctamente. Estas instrucciones se emiten en interés de la seguridad de los niños y le pedimos encarecidamente que siga nuestros consejos.

Los transformadores utilizados con el juguete deben ser examinados periódicamente para detectar daños en el cableado, el enchufe, la carcasa y otros componentes. Además, en caso de detectarse tal daño, no deben utilizarse hasta que se haya reparado.

- El juguete no debe conectarse a más fuentes de alimentación de las recomendadas.
- El juguete no es apto para niños menores de 3 años.
- El juguete solo debe usarse con un transformador para juguetes.
- El número de modelo o especificación de un transformador adecuado para usar con el juguete.
- El transformador no es un juguete.
- Los juguetes que han de limpiarse con líquidos deben desconectarse del transformador antes de la limpieza.
- Debe conservarse el manual de instrucciones, ya que contiene información importante.

## ADVERTENCIAS ESPECIALES

- Coloque el juguete sobre una superficie nivelada, al menos a 2 m de cualquier estructura u obstrucción, como cercas, armarios, casas, ramas colgantes, tendederos o cables eléctricos.
- Conserve las instrucciones de montaje e instalación para futuras consultas.

## 4.0 Garantía

Dutch Toys Group B.V. ofrece una garantía sobre el producto EXIT Sprinkle: - Todos los demás componentes: 2 años de garantía.

Dutch Toys Group B.V. se reserva el derecho a no satisfacer la garantía si:

- Falta el recibo de compra original.
- El producto EXIT Sprinkle se utiliza para fines distintos a aquellos para los que fue concebida.
- El método de montaje difiere del sistema prescrito en las indicaciones.
- Las reparaciones técnicas no se realizan de manera profesional.
- El producto EXIT Sprinkle se utiliza en lugares públicos, como escuelas y guarderías.
- El producto EXIT Sprinkle se alquila a terceros.
- No se realizan comprobaciones periódicas y las piezas, tornillos y elementos de conexión no se sustituyen cuando es necesario.

**¡ATENCIÓN! La garantía solo se aplica al enviar este formulario junto con el recibo de compra original. Consérvelos en un lugar seguro.**

## 1. Apresentação

Parabéns por ter escolhido um brinquedo EXIT Sprinkle waterfun!

Divertir-se, ser ativo e brincar ao ar livre...

Isto é o que nos leva a desenvolver brinquedos a pedais inovadores e de qualidade para crianças fixas. Fazemos todos os possíveis para desenvolver produtos seguros para as crianças. Como os nossos produtos são classificados como brinquedos, cumprimos os regulamentos mais exigentes em termos de segurança do consumidor. Antes de lançar os nossos produtos no mercado, são realizados testes independentes para certificação. Testamos também de forma contínua as nossas execuções de produção e são executados, periodicamente, novos testes independentes como verificação adicional. Somente os produtos que cumprem os mais altos padrões da EXIT Toys são comercializados e reconhecidos pela marca EXIT. "Queremos agradecer a sua preferência e a sua confiança neste produto. Temos a certeza que os seus filhos se divertirão tanto como nós durante o desenvolvimento. Tendo a mente aberta, agradecemos verdadeiramente todos os comentários e ideias que nos possam ajudar a melhorar os nossos produtos ou desenvolver novos. Convidamo-lo a enviar as suas ideias para [info@exittoys.com](mailto:info@exittoys.com)"

Visite [www.exittoys.com](http://www.exittoys.com) e descubra mais produtos novos interessantes.

A equipa EXIT Toys



## 2.0 Orientações para uso seguro

Utilizar o seu Sprinkle da EXIT conforme as instruções neste manual eliminará virtualmente todos os perigos. No entanto, lembre-se de que as crianças têm um desejo natural de brincar e isso pode levar a situações perigosas imprevistas, pelas quais o fabricante não pode ser responsabilizado. Ensine os seus filhos a utilizar o produto e informe-os dos perigos possíveis.

**Antes de montar e usar o produto, leia e respeite os avisos principais:**



### AVISO

**Para evitar ferimentos graves:**



- Leia e compreenda o manual antes de usar.
- AVISO: Somente para uso doméstico.
- AVISO: RISCO DE ASFIXIA! - Peças pequenas Não adequado para crianças com menos de 3 anos.
- Máx. Peso do utilizador na superfície: 100 kg.
- Idade: 3-8 anos.
- É necessária a supervisão contínua de um adulto.
- O produto deve ser montado por um adulto antes de ser usado.
- Em caso de peças em falta ou partidas, entre em contacto com o local onde efetuou a compra para obter assistência.
- Não somos responsáveis por quaisquer ferimentos que possam ocorrer durante o uso do produto.

### **3. Avisos para uso seguro, manutenção e montagem: Leia com atenção todas as informações incluídas e guarde-as para consulta futura.**

1. **MONTAGEM E INFORMAÇÕES DE SEGURANÇA** Este produto tem de ser montado por um adulto. Tem de ser montado de acordo com as instruções de montagem. Contratar um ajudante facilitará a montagem. Por forma a assegurar as tensões corretas e a facilitar a montagem, é importante montar primeiro o produto apertando apenas à mão. Só depois de totalmente montado devem as fixações ser totalmente apertadas e verificadas. Caso haja peças em falta, o brinquedo não pode ser usado até serem montadas peças de substituição.
2. **BASE** Estes brinquedos podem ser assentes em superfícies duras como betão ou asfalto ou em superfícies adequadas como relva, areia ou uma superfície de brincar destinada a este fim. O produto deve ser assente em piso nivelado.
3. **UTILIZAÇÃO** Os produtos foram concebidos e fabricados exclusivamente para uso doméstico ao ar livre por crianças com 24 meses ou mais, exceto indicação em contrário, e não podem ser usados por outros utilizadores. A utilização indevida pode originar ferimentos.
4. **SUPERVISÃO** As crianças devem ser sempre supervisionadas quando estiverem a brincar no produto e devem ser ensinadas a não usar o brinquedo de forma inadequada ou perigosa. Recomendamos brincar descalço na superfície.
5. **CONDIÇÕES CLIMATÉRICAS** Deve ter-se especial cuidado quando as condições climatéricas se alteram. Em particular, os brinquedos de exterior podem tornar-se escorregadios quando molhados. Com tempo mais quente e muito sol, os elementos podem aquecer e a temperatura deve ser verificada regularmente durante a brincadeira. Em caso de dúvida sobre a segurança do brinquedo, este não deve ser usado. Caso haja previsão de ventos fortes, assegure-se de que os brinquedos de exterior são colocados em local abrigado ou bem fixos ao piso ou a outro objeto inamovível. Guarde todos os acessórios em local fechado se a temperatura baixar para menos de 40 °F (4 °C).
6. **BRINCADEIRA NA ÁGUA** Muitas superfícies podem ficar escorregadias ao brincar na água. É necessária atenção redobrada e supervisão reforçada quando combinar água (por ex. piscinas para crianças, escorregas de água, etc.) com outras formas de brinquedos de exterior.
7. **MANUTENÇÃO** Com todos os brinquedos, é vital que o equipamento seja verificado regularmente e com frequência por um adulto. Todo o brinquedo deve ser verificado pelo menos uma vez por mês e deve prestar-se atenção especial às ligações e fixações. Se qualquer elemento evidenciar sinais de desgaste, poderá ser necessário proceder à sua substituição. Devem ser feitas verificações no início da época de utilização, bem como a intervalos regulares ao longo da época de utilização. O não cumprimento desta regra pode resultar na avaria do produto e em ferimentos. Não deve permitir-se que as crianças usem o brinquedo antes de este estar devidamente montado e verificado. As alterações no brinquedo de origem (por exemplo, acrescentar um acessório) devem ser feitas em conformidade com as instruções do vendedor do brinquedo de origem.
8. **RISCOS DE INCÊNDIO E ELIMINAÇÃO** Nunca permita que o produto seja colocado nem usado perto de fogueiras. Guardar fora do alcance das crianças até poder ser eliminado de forma adequada. Estas instruções são emitidas no interesse da segurança das crianças por isso pedimos que as respeite.

Os transformadores usados com o brinquedo devem ser examinados regularmente para identificar danos no cabo, ficha, isolamento e outras peças, e - caso sejam detetados danos deste tipo - não podem ser usados enquanto tais danos não forem reparados.

- O brinquedo não deve ser ligado a mais fontes de alimentação do que as recomendadas.
- Brinquedo não adequado para crianças com menos de 3 anos;
- O brinquedo só deve ser usado com um transformador para brinquedos;
- O n.º do modelo ou especificação de um transformador adequado para utilização com o brinquedo;
- O transformador não é um brinquedo;
- Se se pretender limpar o brinquedo com líquidos, deve ser desligado do transformador antes de proceder à limpeza;
- As instruções devem ser guardadas pois incluem informações importantes.

## AVISOS ESPECIAIS

- Coloque o brinquedo numa superfície nivelada a, pelo menos, 2 metros de distância de qualquer estrutura ou obstáculo - como vedações, garagens, casas, ramos de árvores baixos, estendais ou cabos elétricos.
- Guarde as instruções de montagem e instalação para consulta futura.

## 4. Garantia

O Dutch Toys Group B.V. providencia uma garantia para o produto Sprinkle da EXIT: - Toda as outras peças: garantia de 2 anos.

O Dutch Toys Group B.V. reserva-se o direito de não providenciar a garantia se:

- o recibo da compra original estiver em falta;
- o produto Sprinkle da EXIT for usado para fins diferentes daqueles para que foi criado;
- o método de montagem for diferente do indicado nas instruções de montagem;
- as reparações técnicas não foram realizadas por profissionais;
- o produto Sprinkle da EXIT for usado em áreas públicas, como escolas e infantários;
- o produto Sprinkle da EXIT for alugado a terceiros;
- não forem realizadas verificações regulares e as peças, parafusos e peças de ligação não forem substituídas quando necessário.

**ATENÇÃO! A garantia apenas é aplicável após envio deste formulário e do recibo da compra original. Guarde-os em lugar seguro!**



Dutch Toys Group  
P.O. Box 369, 7000 AJ, Doetinchem  
Edisonstraat 83, 7006 RB, Doetinchem  
The Netherlands

[info@exittoys.com](mailto:info@exittoys.com)  
[www.exittoys.com](http://www.exittoys.com)

*EXIT is a registered trade mark of Dutch Toys Group*