

*208.050 **CAN-OPENER** - MANUAL

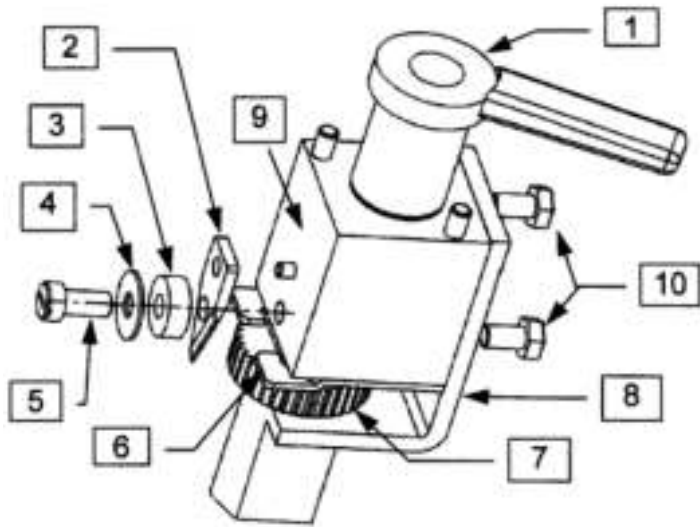

No.	REF.	DESCRIPTION
	réf.	
1	02870	RILSAN LEVER
2	02830	BLADE
3	02873	COURBANE RING
4	OX873	ST/ST RING
5	02877	BLADE SCREW
6	02872	NICKELED STEEL PLAQUETTE
7	02820	COG-WHEEL
8	02810	BODY ALONE 02
9		SQUARE 02
10	02888	SCREW 6X10 FOR 02
	02840	HANDLE FOR CAN OPENER 02
	OX842	HANDLE + CLIP FOR 02
	02880	BED PLATE TO BE BOLTED EPOXY 02
	02890	CLAMP BASE EPOXY 02

ASSEMBLING OF THE CAN-OPEN;

- Fixe the standby bolting to the table with 4 screws.
- Fixe the stand with a clamp fixation. Tighten very hard so that the base can't move when you open a can.
- Fixe the stand with wall! fixation hang on the wall (about 70/80 cm height).
Put the can-opener in the place allowed in the base, the blade facing the base.

UTILISATION

Disengage the knurled wheel in displacing the rilsan lever to the left.

Lift the can-opener and place the can against the pillar.

Let the tool drop and push down so that the blade pierces the can lid

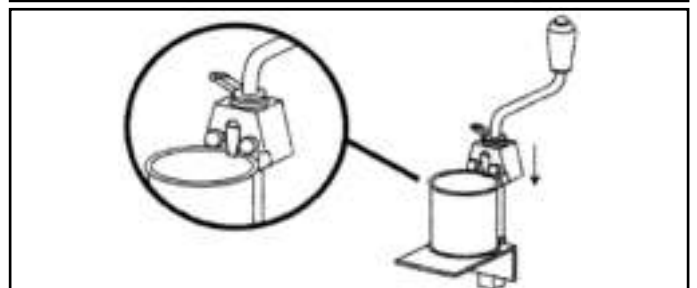
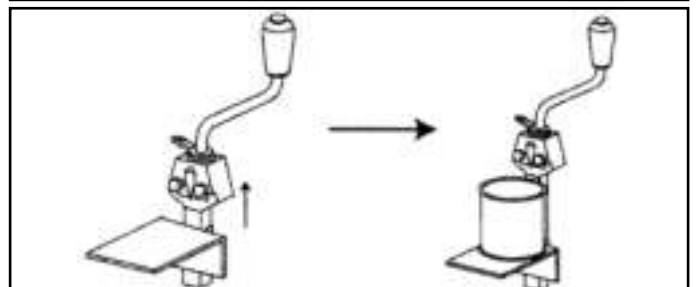

Tighten the knurled wheel with the rilsan lever
(in a clockwise direction).

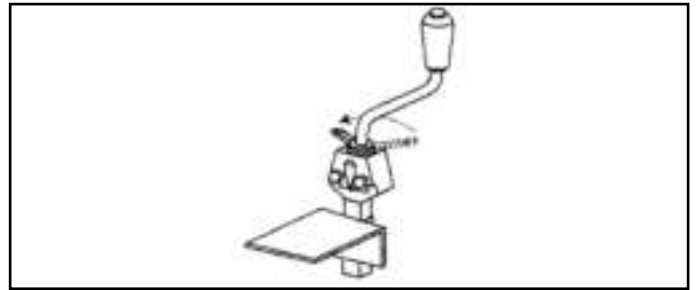

Turn the crank (in a clockwise direction).

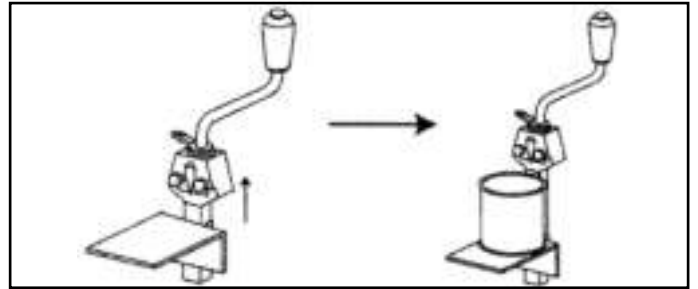

Back the rilsan lever
(in an anti-clockwise direction) and lift.

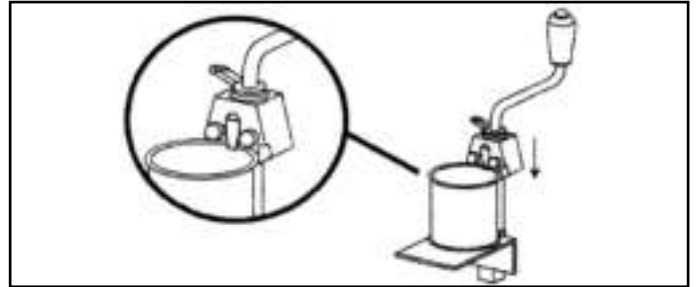

MAINTENANCE

CLEANING

Daily cleaning with a wet sponge, or in dish-washing machine.
Brush the cog-wheel regularly (a dirty cog-wheel can't drive the can).

BLADE

⚠ CAUTION: DO NOT SHARPEN THE BLADE

When the blade leaves metal silver, it is chipped or worn and you must return the blade or change it. You must loosen the screw, take out the rings and return the worn blade. Replace the rings and screw back the blade.

COG-WHEEL

To dismantle the wheel, insert it in seating and turn the handle in opposite clockwise direction. As the can-opener is dismantled, we advise you to clean the different parts of the can-opener (blade, cog-wheel, base). Put the new cog-wheel in seating with the engraved arrow on the top.

BAGUE EN RILSAN -RILSAN LEVER

To reach the rilsan lever, it is necessary to dismantle the cog-wheel (see above) and to withdraw the handle.

GUARANTEE

- The guarantee does not cover the-repairs due to:
Use not forecasted or abusive of the machine / deterioration due to a shock or a fall / assembling or dismantling not forecasted in the user's instructions.
- The guarantee does not cover the wearing parts (blade and cog-wheel) and applies within the framework of a normal use and maintenance.

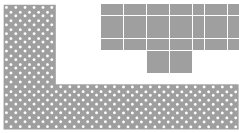

*208.050 L'OUVRE-BOÎTES - NOTICE D'UTILISATION

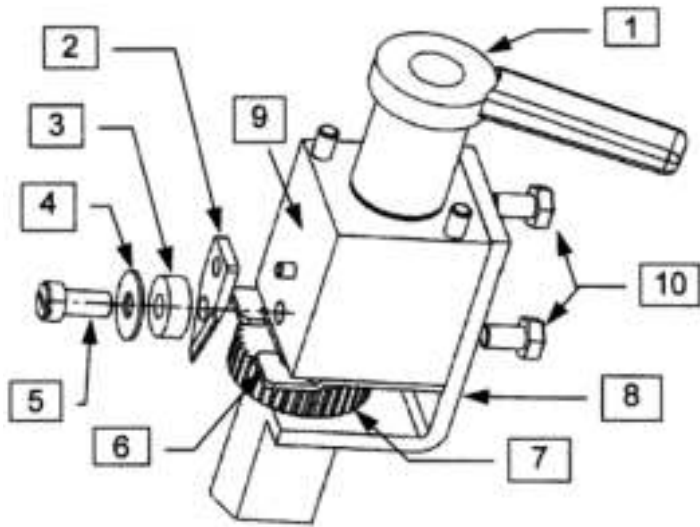

No.	REF.	DÉSIGNATION
1	02870	BAGUE EN RILSAN
2	02830	LAME
3	02873	RONDELLE COURBANE
4	OX873	RONDELLE ACIER INOX
5	02877	VIS DE LAME
6	02872	PLAQUETTE
7	02820	MOLETTE
8	02810	CORPS 02
9		CARRE
10	02888	VIS 6X10 POUR OUVRE BOITES MANUEL 02
	02840	MANIVELLE POUR 02
	OX842	POIGNEE CLIP POUR 02
	02880	SOCLE PLAQUE A VISSER EPOXY 02
	02890	SOCLE SERRE-JOINT EPOXY 02

MONTAGE DE L'OUVRE-BOÎTES;

- Fixer le socle à visser sur le bord d'une table à l'aide des 4 vis jointes.
- Fixer le socle serre-joint sur le bord d'une table en serrant très fermement afin que le socle ne bouge pas.
- Fixer le socle mural en positionnant le support mural à environ . 70/80 cm de hauteur.
Disposer l'ouvre-boîtes dans l'emplacement prévu dans le socle, la lame côté socle.

UTILISATION

Dégager la molette en déplaçant la bague en rilsan vers la droite (sens contraire aux aiguilles d'une montre).

Soulever l'ouvre-boîtes et placer la boîte à ouvrir le long de la tige, sur le socle.

Redescendre l'ouvre-boîtes en enfonçant la lame dans la boîte.

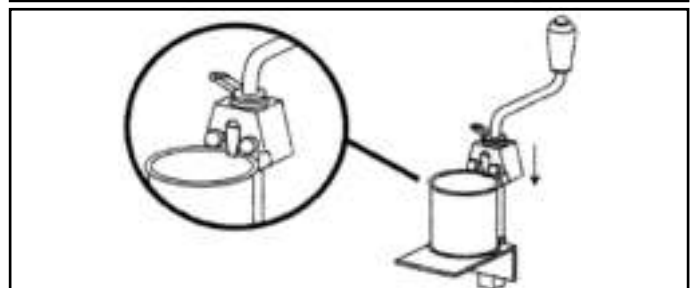
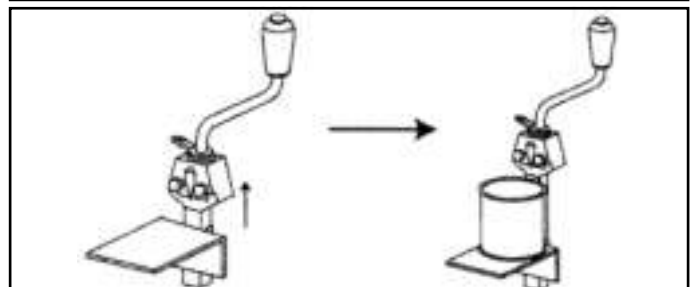
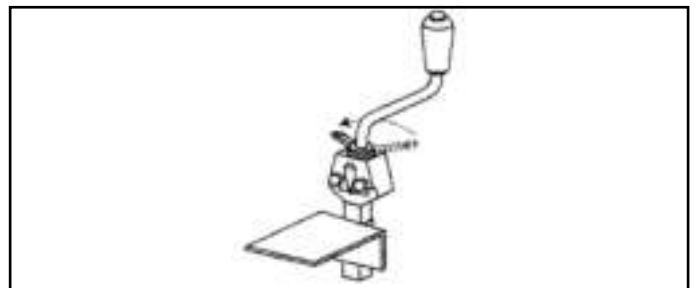

Serrer la molette en déplaçant la bague en rilsan vers la gauche. !(sens des aiguilles d'une montre).

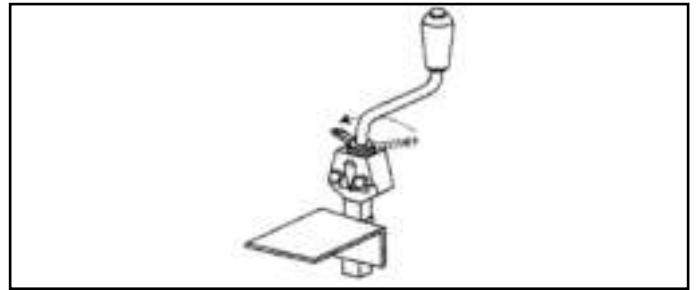

Tourner la manivelle dans le sens des aiguilles d'une montre, jusqu'à l'ouverture complète de la boîte.

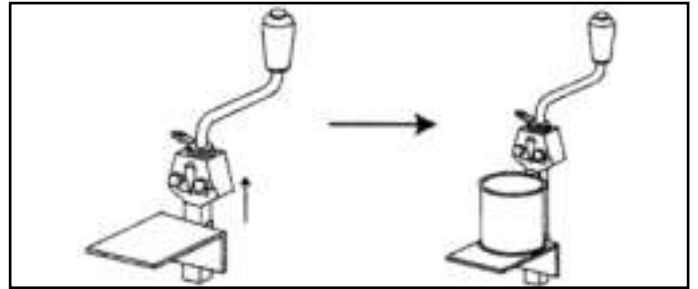

Desserrer la bague en rilsan en la déplaçant vers la droite (sens contraire aux aiguilles d'une montre), et soulever.

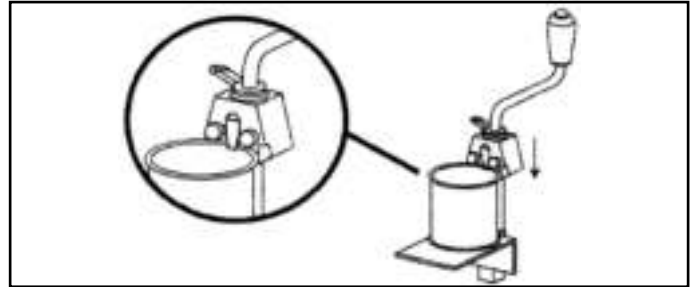

ENTRETIEN

NETTOYAGE

Nettoyer quotidiennement l'appareil à l'eau savonneuse ou au lave-vaisselle.
Brosser la molette régulièrement (une molette encrassée "entraîne" mal la boîte).

LAME

⚠ ATTENTION: NE JAMAIS AFFÛTER LA LAME

Lorsque la lame produit de la limaille, elle est usée et il faut soit la retourner, soit la changer. Il faut dévisser la vis de lame, retirer les rondelles (acier et plastique) puis retourner la lame usée. Repositionner dans l'ordre les rondelles, puis revisser la vis de lame.

MOLETTE

Pour démonter la molette: bloquer celle-ci dans son logement et tourner la manivelle dans le sens contraire des aiguilles d'une montre. Profiter du démontage de l'ouvre-boîtes pour nettoyer avec soin les différentes parties de l'appareil (lame, molette, corps...). Positionner la molette neuve dans son logement avec la flèche gravée sur le dessus.

BAGUE EN RILSAN

Pour accéder à la bague en rilsan, il faut démonter la molette (voir ci-dessus) et retirer la manivelle.

GARANTIE

- la garantie ne couvre pas les réparations nécessaires par suite:
D'une utilisation non prévue ou d'un emploi abusif de l'appareil / d'une détérioration par choc ou chute / d'un montage ou d'un démontage non prévu dans la notice
- la garantie ne couvre pas les pièces d'usure (lame et molette) et s'applique dans le cadre d'une utilisation normale et d'un entretien régulier.